

Register your product and get support at ...
www.philips.com/welcome

AUREA

Powered by Ambilight

Quick Start

EN **DE** **FR** **NL** **IT** **ES** p.2

SW **DA** **NO** **FI** **PT** **GR** p.14

RU **PL** **HU** **CS** **SK** p.26

PHILIPS

Register your product and get support at ...
www.philips.com/welcome

AUREA

Powered by Ambilight

Quick Start

EN Installation

DE Einstellung

FR Installation

NL Installatie

IT Configurazione

ES Instalación



PHILIPS

What's in the box

- DE Was ist in der Verpackung
- FR Contenu de l'emballage
- NL Wat zit er in de doos
- IT Contenuto della confezione
- ES Contenido de la caja

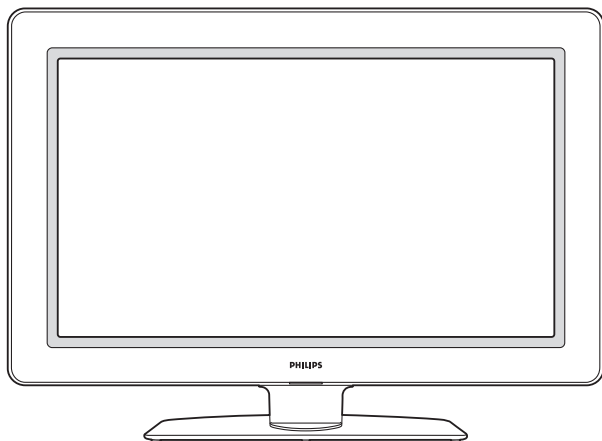

- Television and stand
- Fernsehgerät und Standfuß
- Téléviseur et support
- Televisie en standaard
- Televisione e supporto
- Televisor y soporte

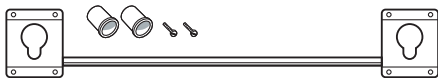

- Wall mount bracket
- Wandhalterung
- Support de montage mural
- Wandsteun
- Staffa per montaggio a parete
- Soporte de montaje en pared

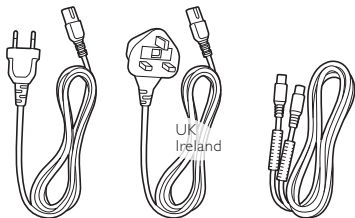

- Power cord and antenna cable
- Netzkabel und Antennenkabel
- Cordon d'alimentation et câble d'antenne
- Netsnoer en antennekabel
- Cavo di alimentazione e cavo dell'antenna
- Cable de alimentation y cable de antena

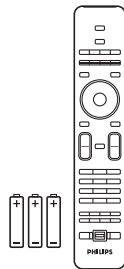

- Remote Control
- Fernbedienung
- Télécommande
- Afstandsbediening
- Telecomando
- Mando a distancia



- Start guide
- Start guide
- Guide de démarrage
- Start gids
- Guida di avvio
- Guía de inicio

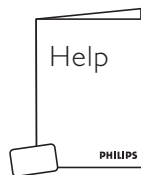

- Consumer care
- Kundendienst
- Assistance à la clientèle
- Consumentenlijn
- Assistenza clienti
- Atención al cliente

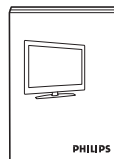

- User manual
- Bedienungsanleitung
- Mode d'emploi
- Gebruikershandleiding
- Manuale di istruzioni
- Manual del usuario

1

Swivel stand

- Drehbarer Standfuß
- Support pivotant
- Draaibare standaard
- Supporto girevole
- Soporte con pedestal

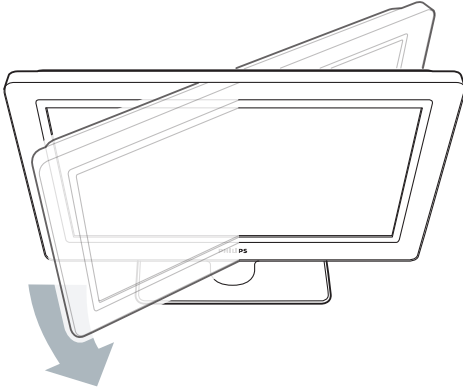

- Remove the yellow brake at the back of the stand to allow the TV to swivel.
- Entfernen Sie die gelbe Sperre auf der Rückseite des Standfußes, damit sich das Fernsehgerät drehen lässt.
- Retirez le frein jaune à l'arrière du support afin de permettre au téléviseur de pivoter.
- Verwijder de gele rem achterop de standaard om het draaien toe te laten.
- Rimuovere il blocco giallo sul retro del supporto in modo che il TV possa girare.
- Quite el freno amarillo de la parte posterior del soporte para que el televisor pueda girar.

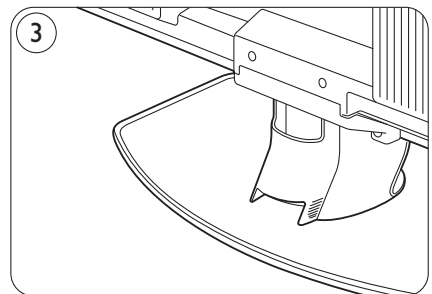
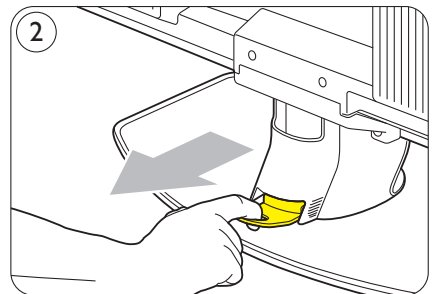
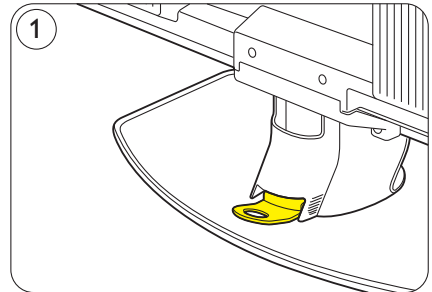

2

Remote control

- Die Fernbedienung
- La télécommande
- Afstandsbediening
- Il telecomando
- Mando a distancia

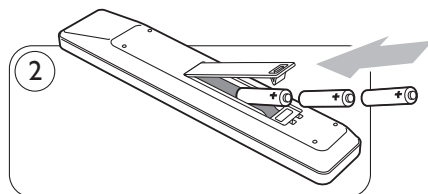
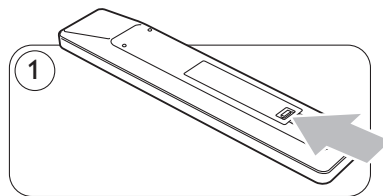

• Navigation and OK key

Press ▲, ▼ or ◀, ▶ to navigate the TV menu. Press the OK key to confirm your choice.

• Navigation und OK-Taste

Zur Navigation durch das TV-Menü drücken Sie die Pfeiltasten ▲, ▼ oder ◀, ▶. Drücken Sie zur Bestätigung die OK-Taste.

• Touches de navigation et OK

Appuyez ▲, ▼ ou ◀, ▶ pour naviguer dans le menu TV. Appuyez OK pour activer un réglage.

• Navigatie toetsen en OK

Druk op ▲, ▼ of ◀, ▶ om in de TV menu te navigeren. Druk op OK om uw keuze te bevestigen.

• Tasti di navigazione e tasto OK

Premere i tasti cursore ▲, ▼ o ◀, ▶ per navigare all'interno dei menu. Premere il tasto OK per confermare la selezione.

• Navegación y botón OK.

Pulse ▲, ▼ o ◀, ▶ para navegar por el menú del televisor. Pulse el botón OK para confirmar la opción que haya elegido.

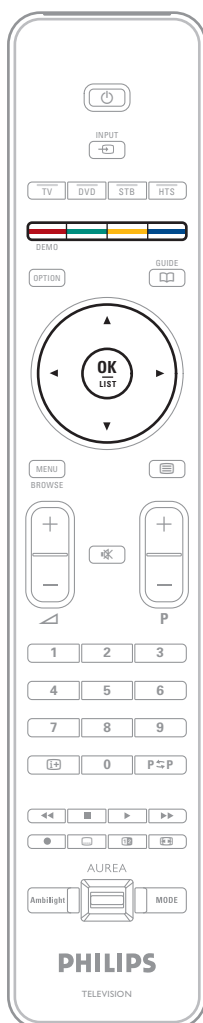

• Colour coded keys

Press a colour key to select a task or choice shown on screen.

• Farbentasten

Drücken Sie die entsprechende Farbtaste, um eine auf dem Bildschirm angezeigte Aufgabe oder Option auszuwählen.

• Touches de couleur

Appuyez sur une touche de couleur pour sélectionner une tâche ou une option à l'écran.

• Kleurtoetsen

Druk op een kleurtoets om een taak uit voeren of een keuze te maken die op het scherm verschijnt.

• Tasti colorati

Premere un tasto colorato per selezionare un'opzione o una voce visualizzata sullo schermo.

• Botones de color

Pulse un botón de color para seleccionar una tarea u opción de la pantalla.

3

Power & antenna

- Stromversorgung & Antenne
- Alimentation et antenne
- Stekker & antenne
- Alimentazione e antenna
- Alimentación y antena

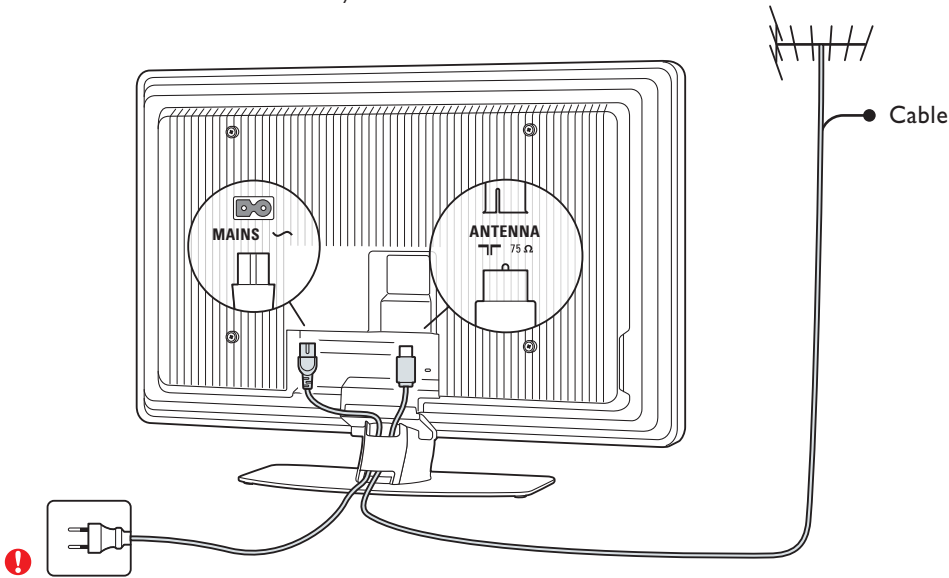

• The TV will switch on automatically when you plug in the power cord.

• Das Fernsehgerät schaltet sich automatisch ein, wenn Sie den Stecker in die Steckdose stecken.

• Le téléviseur s'allumera automatiquement lorsque vous brancherez le cordon d'alimentation.

• De TV schakelt automatisch in wanneer u de stekker in het stopcontact steekt.

• Il televisore viene acceso automaticamente quando collegate il cavo.

• El televisor se enciende automáticamente cuando se conecta el cable de alimentación.

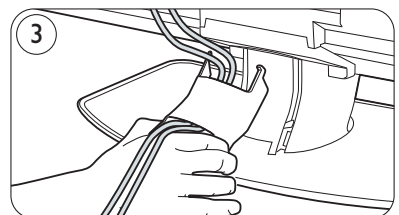
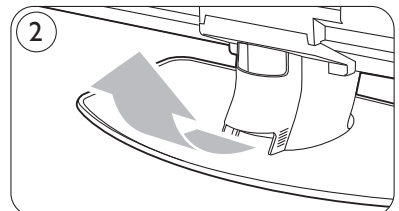
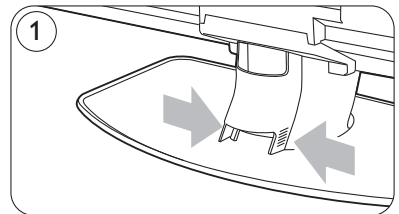

4 Installation

- Einstellung
- Installation
- Installatie
- Configurazione
- Instalación

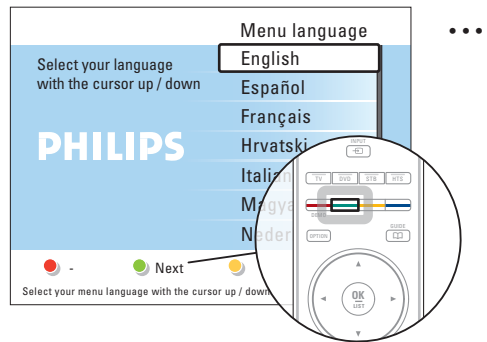
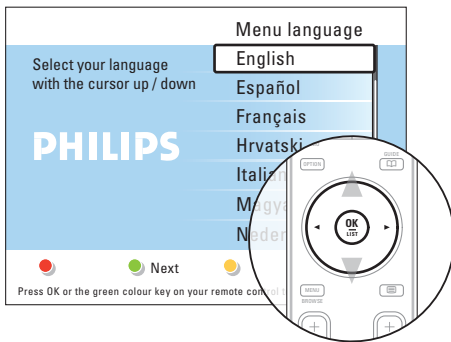

- Press ▼ or ▲ to select your language.
- Legen Sie die gewünschte Sprache fest, indem Sie die Pfeiltasten ▼ oder ▲ drücken.
- Appuyez sur ▼ ou ▲ pour choisir votre langue.
- Druk op de navigatietoetsen ▼ of ▲ om uw taal te selecteren.
- Premere ▼ o ▲ per selezionare la lingua.
- Pulse ▼ o ▲ para seleccionar el idioma.

- Press the green key to proceed the installation.
Tip – Press the red key repeatedly to return to a previous menu in case you made a mistake.
- Drücken Sie die grüne Farbtaste um fortzufahren.
Hinweis – Drücken Sie mehrmals die rote Taste, um zum vorherigen Menü zurückzukehren, falls Sie einen Fehler gemacht haben.
- Appuyez sur la touche verte pour continuer l'installation.
Conseil – Appuyez plusieurs fois sur la touche rouge pour revenir à un menu précédent, au cas où vous avez fait une erreur.
- Druk op de groene toets om verder te installeren.
Tip – Druk op de rode toets om terug te keren naar een vorig menu mocht u een fout hebben gemaakt.
- Premere il tasto verde per procedere con l'installazione.
Consiglio – Premere ripetutamente il tasto rosso per tornare al menu precedente in caso di selezioni errate.
- Pulse el botón verde para continuar con la instalación.
Consejo – Pulse varias veces el botón rojo para volver al menú anterior en caso de que se haya equivocado.

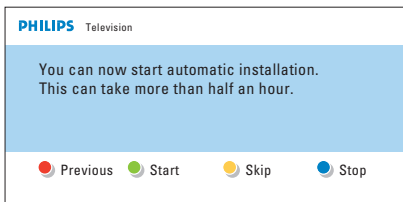

• • •



- The automatic installation will search and store all available TV channels.
Tip – If you watch all TV channels with a cable box or digital receiver, you can skip this automatic installation.

- Die automatische Sendersuche sucht und speichert alle verfügbaren Fernsehsender.

Hinweis – Wenn Sie alle Fernsehsender über eine Kabelbox oder einen Digital Receiver wiedergeben, können Sie die automatische Sendersuche überspringen.

- Lors de l'installation automatique, toutes les chaînes disponibles sont recherchées et mémorisées.
Conseil – Si vous récepez toutes les chaînes au moyen d'un décodeur ou d'un récepteur numérique, l'installation automatique n'est pas nécessaire.

- De automatische installatie zal alle zenders zoeken en opslaan.
Tip – Wanneer u alle zenders met een digitale ontvanger bekijkt, kunt u de automatische installatie overslaan.

- La configurazione automatica ricerca e memorizza tutti i canali TV disponibili.
Consiglio – Se si guardano i canali TV con un decoder per TV via cavo o un ricevitore digitale, non è necessario eseguire la configurazione automatica.

- La instalación automática busca y almacena todos los canales de televisión disponibles.
Consejo – Si ve todos los canales de televisión mediante un receptor por cable o por satélite, puede saltarse la instalación automática.

- You finished the installation successfully. Press the red key to watch TV. If you want to change the order of the TV channels, see section **6.3.3 Reorder the channels** of the user manual.

- Die Einrichtung Ihres Geräts wurde erfolgreich abgeschlossen. Drücken Sie die rote Taste, um fernzusehen. Wenn Sie die Reihenfolge der Fernsehsender ändern möchten, lesen Sie bitte unter Abschnitt **6.3.3 Neu-anordnen der Sender** in der Bedienungsanleitung nach.

- L'installation automatique s'est déroulée avec succès. Appuyez sur la touche rouge pour regarder la télévision. Si vous voulez changer l'ordre des chaînes, reportez-vous à la section **6.3.3 Réorganisation des chaînes** du mode d'emploi.

- U heeft de installatie succesvol beëindigd. Druk op de rode toets om TV te kijken. Wilt u de volgorde van de zenders veranderen, zie **6.3.3 Zender volgorde veranderen** in de gebruikershandleiding.

- La configurazione è stata completata. Premere il tasto rosso per guardare la televisione. Se si desidera modificare l'ordine dei canali TV, consultare la sezione **6.3.3 Riordinare i canali** del manuale di istruzioni.

- La instalación se ha realizado correctamente. Pulse el botón rojo para ver la televisión. Si quiere cambiar el orden de los canales de televisión, consulte la sección **6.3.3 Reordenación de los canales** del manual de usuario.

Blu-ray Disc player, HD game console

- DE** Blu-ray Disc-player, HD-Spiele
- FR** Lecteur Blu-ray Disc, console de jeux HD
- NL** Blu-ray Disc speler, HD spel console
- IT** Lettore Blu-ray Disc, HD videogiochi
- ES** Reproductor Blu-ray Disc, juegos HD



Caution

Disconnect the TV mains power before you connect your devices.

Achtung

Ziehen Sie den Netzstecker des Fernsehgeräts heraus, bevor Sie Ihre Geräte anschließen.

Attention

Le téléviseur doit être hors tension lorsque vous effectuez les branchements.

Waarschuwing

Haal de TV stekker uit het stop-contact, wanneer u randapparatuur aansluit.

Attenzione

Scollegare il cavo di alimentazione del televisore prima di scollegare gli altri dispositivi.

Precaución

Desconecte la alimentación del televisor antes de conectar otros dispositivos.

TV

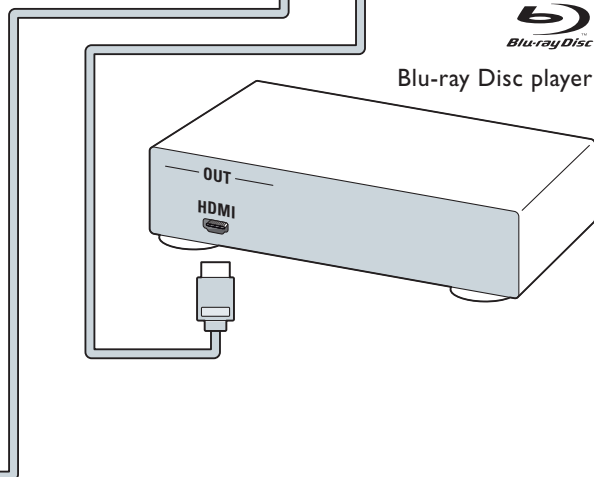
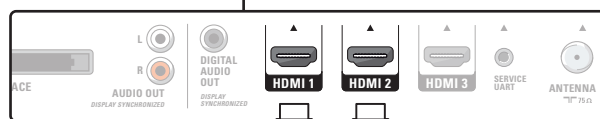

HD Game console

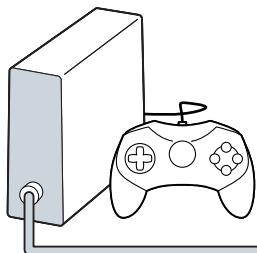

Blu-ray Disc player



DVD player, Home Theatre System

- DVD-player, Home Entertainment-System
- Lecteur de DVD, Système Home Cinéma
- DVD speler, Home Theatre system
- Lettore DVD, Sistema Home Theatre
- Reproduktor DVD, Sistema de cine en casa

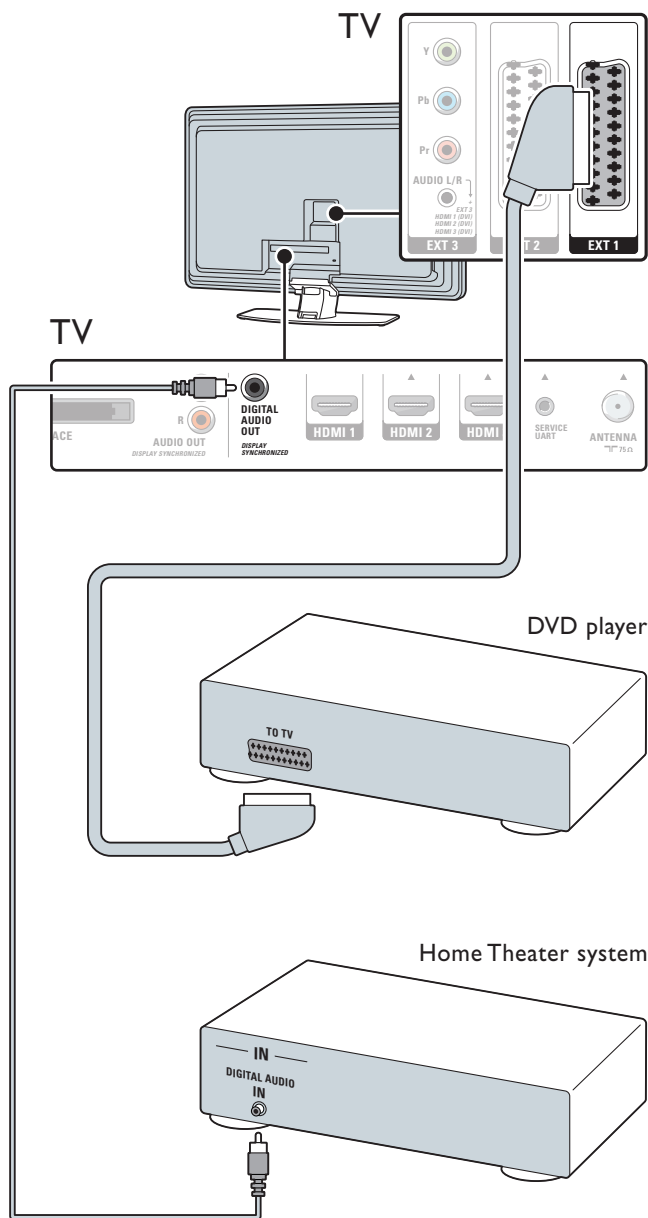

TV HDMI In

HDMI OUT

- Or use an HDMI connection.
- Oder benutzen Sie einen HDMI-Anschluß.
- Ou bien utiliser une prise HDMI.
- Of gebruik een HDMI aansluiting.
- O usi un collegamento di HDMI.
- O utilice una conexión de HDMI.

DVD recorder and cable receiver

- DVD Recorder und Digital-TV-Empfänger
- DVD Recorder et Récepteur TV numérique
- DVD Recorder en digitale ontvanger
- DVD recorder e Ricevitore digitale
- Grabador de DVD y Receptor de TV digital

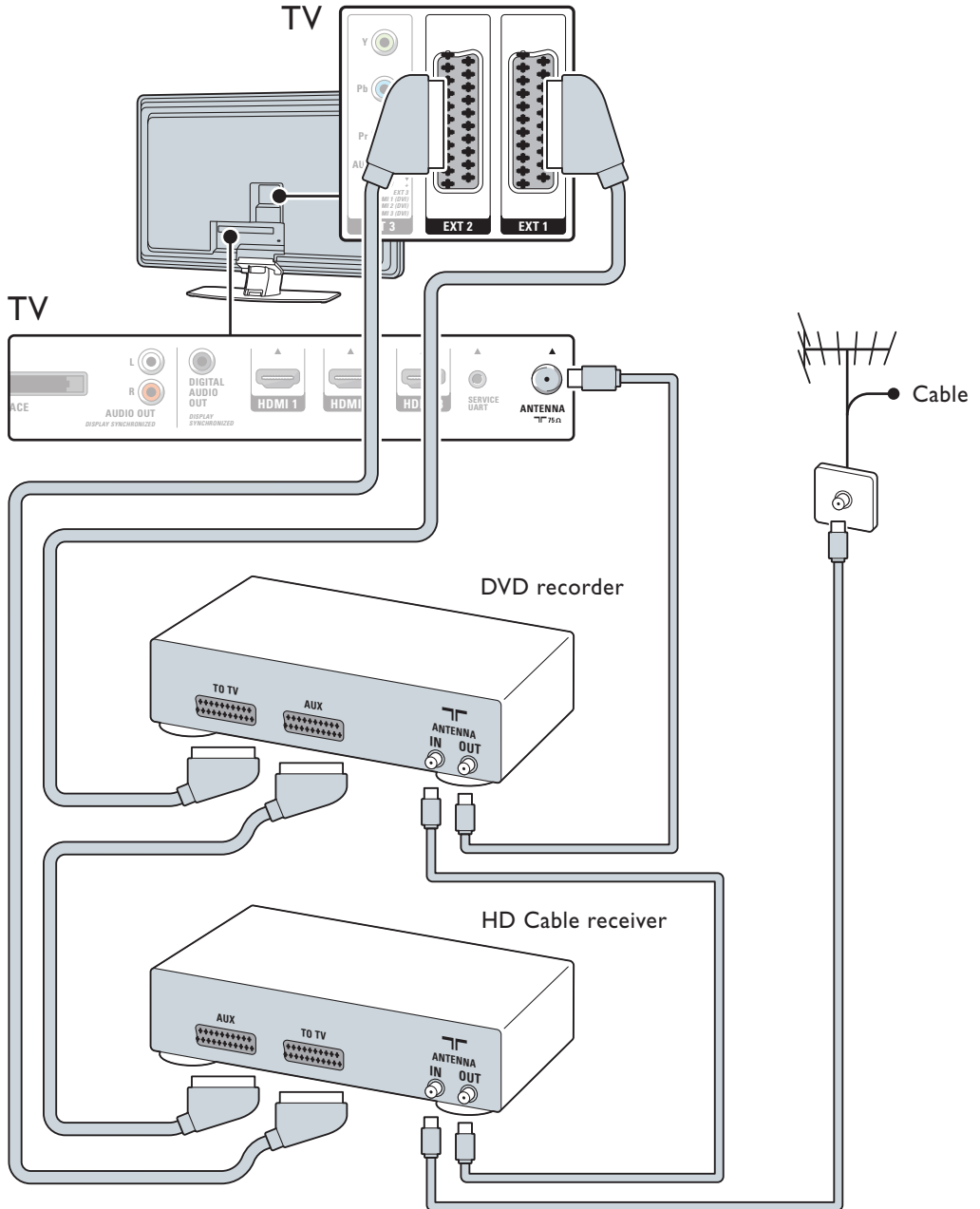
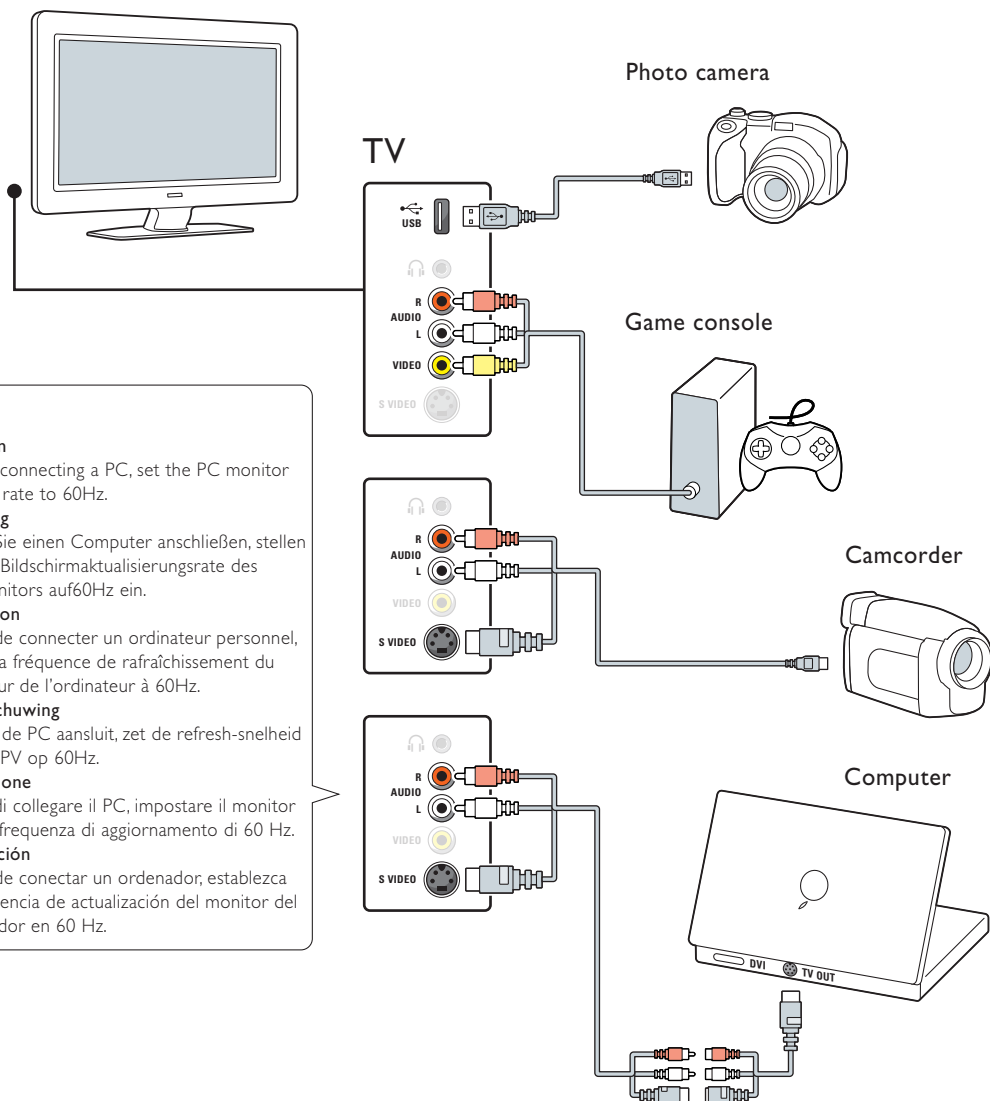

Photo camera, game, ...

- Kamera, Spiele, Camcorder, PC
- Appareil photo numérique, console, caméscope, PC
- Foto camera, spel console, camcorder, PC
- Fotocamera, videogiochi, videocamera, PC
- Cámara, juegos, videocámara, PC



• Caution

Before connecting a PC, set the PC monitor refresh rate to 60Hz.

• Achtung

Bevor Sie einen Computer anschließen, stellen Sie die Bildschirmaktualisierungsrate des PC-Monitors auf 60Hz ein.

• Attention

Avant de connecter un ordinateur personnel, réglez la fréquence de rafraîchissement du moniteur de l'ordinateur à 60Hz.

• Waarschuwing

Voor u de PC aansluit, zet de refresh-snelheid van de PV op 60Hz.

• Attenzione

Prima di collegare il PC, impostare il monitor su una frequenza di aggiornamento di 60 Hz.

• Precaución

Antes de conectar un ordenador, establezca la frecuencia de actualización del monitor del ordenador en 60 Hz.

Ambilight set up

- Einrichtung des Ambilight
- Installation d'Ambilight
- Ambilight opstelling
- Configurazione Ambilight
- Configuración de Ambilight

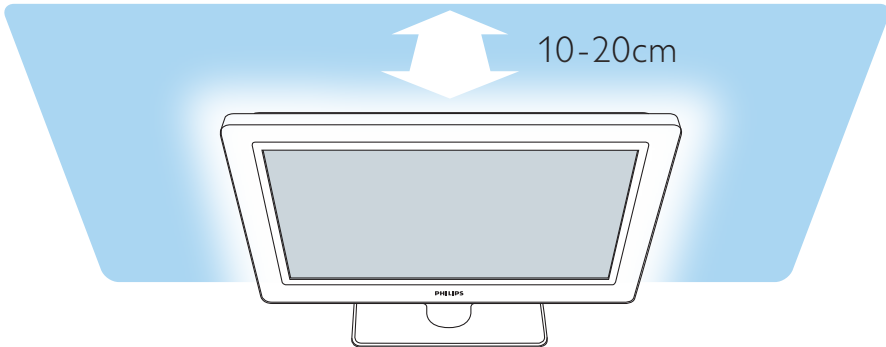

- For the best Ambilight effect position the TV 10 to 20cm away from the wall. Position the TV where sunlight does not fall directly on the TV. Also carefully read the safety precautions in section **1.1 Safety** in the user manual.
- Für den besten Ambilight-Effekt stellen Sie das Fernsehgerät ca. 10 bis 20 cm von der Wand entfernt auf. Stellen Sie das Fernsehgerät so auf, dass das Sonnenlicht nicht direkt auf den Fernsehbildschirm scheint. Lesen Sie bitte auch die Sicherheitsvorkehrungen im Abschnitt **1.1 Sicherheit** der Bedienungsanleitung.
- Afin d'obtenir le meilleur d'Ambilight, le téléviseur doit être placé à 10-20 cm du mur. Positionnez votre téléviseur de sorte qu'il ne soit pas directement exposé à la lumière du soleil. Lisez attentivement les consignes de sécurité à la section **1.1 Sécurité** du mode d'emploi.
- Plaats de TV 10 tot 20cm van de muur af voor een ideaal Ambilight effect. Plaats de TV zo dat er geen direct zonlicht op valt. Lees ook de veiligheidsvoorzorgen in de gebruikershandleiding. Zie **1.1 Veiligheid**.
- Per degli effetti Ambilight ottimali posizionare il televisore a una distanza dal muro tra i 10 e i 20 cm. Posizionare il televisore in un punto in cui non vi è luce diretta. Leggere attentamente le informazioni di sicurezza nella sezione **1.1 Sicurezza** del manuale di istruzioni.
- Para una posición del efecto Ambilight óptima coloque el televisor a una distancia de entre 10 y 20 cm de la pared. No exponga el televisor a la luz directa del sol. Lea atentamente las precauciones de seguridad en la sección **1.1 Seguridad** del manual de usuario.



Specifications are subject to change without notice
Trademarks are the property of Koninklijke Philips Electronics N.V.
or their respective owners
2007 © Koninklijke Philips Electronics N.V. All rights reserved.

www.philips.com

Register your product and get support at ...
www.philips.com/welcome

AUREA

Powered by Ambilight

Quick Start

SW Installation

DA Installation

NO Installasjon

FI Asennus

PT Instalação

GR Εγκατάσταση



PHILIPS

Förpackningen innehåller

- DA Hvad er der i kassen
- NO Eskens innhold
- FI Pakkauksen sisältö
- PT Conteúdo da embalagem
- GR Τι περιέχει η συσκευασία

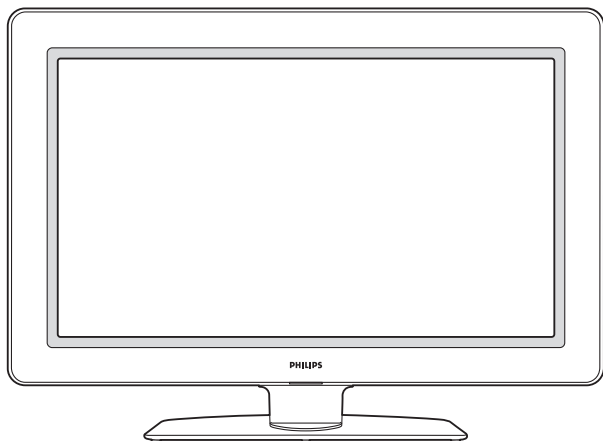

- TV och stativ
- Fjernsyn og stander
- TV og stativ
- Televisio ja jalusta
- Televisor e suporte
- Τηλεόραση και στοιχείο στήριξης

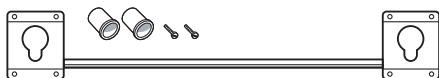

- Vægmonteringsfæstet
- Vægmonteringsbeslaget
- Vægmonteringsbraket
- Seinäkiinnityseline
- Suporte de montagem na parede
- Βάση επιτοίχιας τοποθέτησης

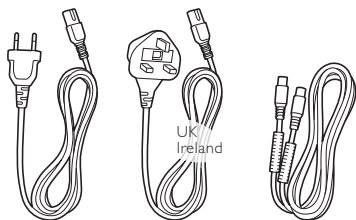

- Nätkabel och antennkabel
- Strømkabel & antennekabel
- Strømkabel og antennekabel
- Virtajohto ja antennikaapeli
- Cabo de alimentação e cabo da antena
- Καλώδιο τροφοδοσίας & καλώδιο τροφοδοσίας

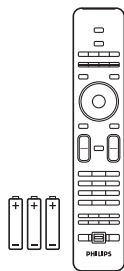

- Fjärrkontroll
- Fjernbetjening
- Fjernkontroll
- Kauko-ohjain
- Telecomando
- Τηλεχειριστήριο



- Startguide
- Startguide
- Startveiledning
- Aloitusopas
- Guia de Iniciação
- Οδηγός έναρξης

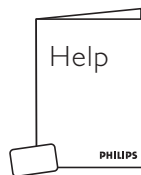

- Kundtjänst
- Onlinehjælp
- Forbrukerstøtte
- Kuluttajapalvelu
- Dział obsługi klienta
- Εξυπηρέτηση καταναλωτών

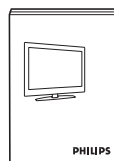

- Användarhandbok
- Brugervejledning
- Brukerhåndbok
- Käyttöopas
- Manual do Utilizador
- Εγχειρίδιο χρήσης

1

Vridbart stativ

- Drejelig stander
- Dreiestativ
- Kääntyvä teline
- Suporte giratório
- Περιστρεφόμενη βάση

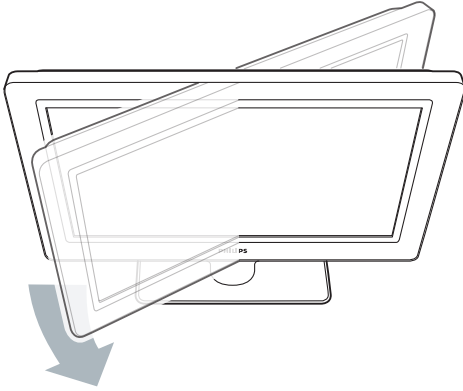

- Ta bort den gula bromsanordningen på baksidan av stativet så kan du justera TV:n i sidled.
- Fjern den gule bremse bag på standeren, så tv'et kan dreje.
- Fjern den gule bremsen bak på stativet slik at TVen kan dreies.
- Avaa jalustan takaosassa oleva keltainen jarru, jotta televisiota saa käännettyä.
- Retire o freio amarelo na parte posterior do suporte para que o televisor possa girar.
- Αφαιρέστε το κίτρινο φρένο στο πίσω μέρος της βάσης έτσι ώστε να είναι δυνατή η περιστροφή της τηλεόρασης.

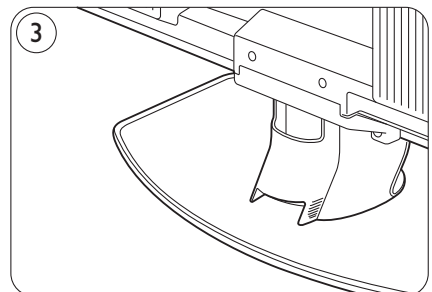
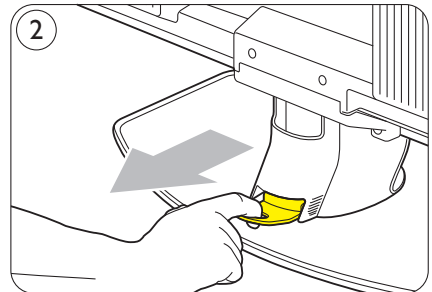
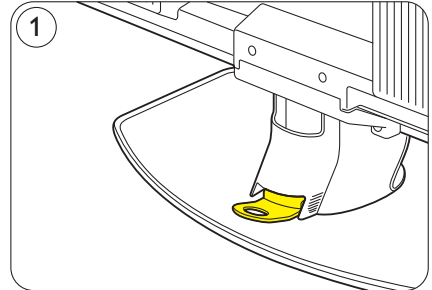

2

Fjärrkontrollen

- Fjernbetjeningen
- Fjernkontrollen
- Kauko-ohjain
- Telecomando
- Το τηλεχειριστήριο

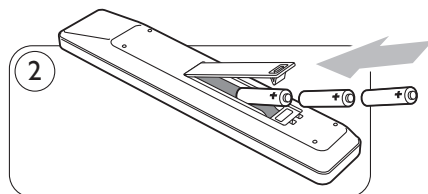
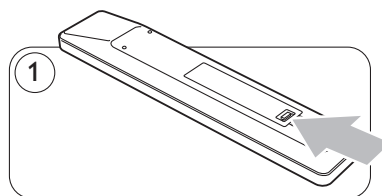

• Navigering och knappen OK

Navigera genom menyerna genom att trycka på (down), (up) eller (left), (right). Bekräfta inställningen genom att trycka på **OK**.

• Navigations- og OK-tast

Tryk på (down), (up) eller (left), (right) for at navigere rundt i tv-menyen. Tryk på tasten **OK** for at bekræfte dit valg.

• Navigasjon og OK-knapp

Trykk på (down), (up) eller (left), (right) for å navigere i TV-menyen. Trykk på **OK** -knappen for å bekrefte valget.

• Navigointi ja OK-painike

Selaa TV-valikkoja painamalla (alas), (ylös) tai (vasen) (oikea). Vahvista valinta painamalla **OK**-painiketta.

• Teclas de navegação e OK

Prima (down), (up) ou (left), (right) para navegar no menu do televisor. Prima a tecla **OK** para confirmar a sua selecção.

• Πλήκτρο περιήγησης και πλήκτρο OK

Πατήστε (κάτω), (πάνω) ή (αριστερά), (δεξιά) για να περιηγηθείτε στο μενού της τηλεόρασης. Πατήστε το πλήκτρο **OK** για να επιβεβαιώσετε την επιλογή σας.

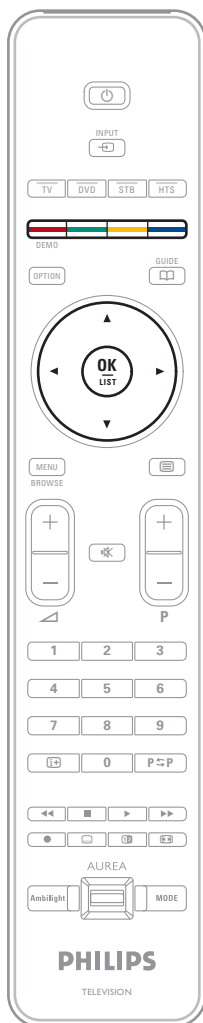

• Färgknappar

Välj en åtgärd eller ett alternativ som visas på skärmen genom att trycka på motsvarande färgknapp.

• Farvekodede taster

Tryk på en farvetast for at vælge en opgave eller et valg vist på skærmen.

• Fargekodede knapper

Trykk på en fargeknapp for å velge en oppgave eller et valg som vises på skjermen.

• Väripainikkeet

Valitse näytössä näkyvä tehtävä tai valinta väripainikkeella.

• Teclas com código de cores

Prima uma tecla de cor para seleccionar uma tarefa ou opção apresentada no ecrã.

• Έγχρωμα πλήκτρα επιλογής

Πατήστε ένα έγχρωμο πλήκτρο επιλογής για να επισημάνετε μια λειτουργία ή επιλογή στην οθόνη.

3

Strøm och antenn

- Strøm & antenne
- Strøm og antenne
- Virransaanti ja antenni
- Alimentação e antena
- Τροφοδοσία & κεραία

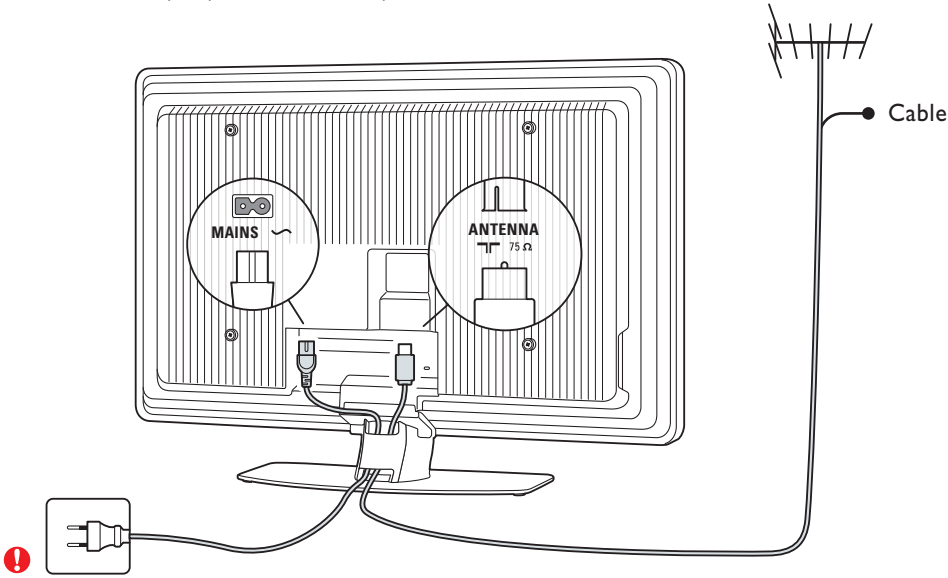

• TV:n slås på automatiskt när du ansluter nätsladden.

• Tv'et tændes automatisk, når du isætter et strømkabel.

• Tven slås automatisk på når du kobler til strømledningen.

• Televisio käynnistyy automaattisesti, kun virtajohto kytketään pistorasiaan.

• O televisor ligar-se-á automaticamente ao introduzir o cabo de alimentação.

• Η τηλεόραση θα ενεργοποιηθεί αυτόματα μόλις συνδέσετε το καλώδιο τροφοδοσίας.

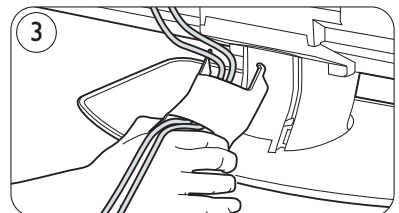
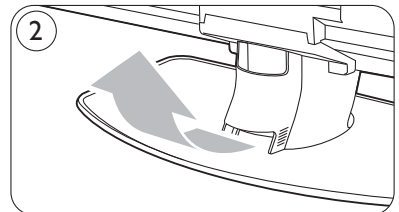
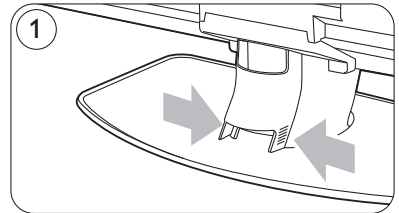

4 Installation

- Installation
- Installasjon
- Asennus
- Instalação
- Εγκατάσταση

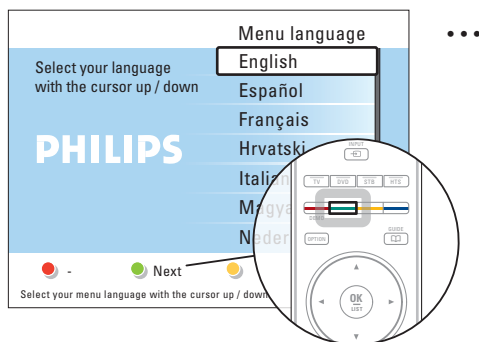
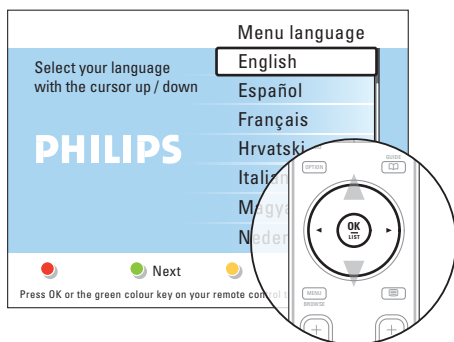

- Välj önskat språk genom att trycka på (down) eller (up).
- Tryk på (down) eller (up) for at vælge sprog.
- Trykk på (down) eller (up) for å velge språk.
- Valitse kieli painamalla (alas) tai (ylös).
- Prima (down) ou (up) para seleccionar o idioma.
- Πατήστε (κάτω) ή (πάνω) για να επιλέξετε τη γλώσσα σας.

- Tryk på den grønne knappen når du vill fortsätta med installationen.

Tips – Tryk på den røde knappen flere gange om du har gjort ett misstag och vill gå tillbaka till den föregående meny.

- Tryk på den grønne tast for at gå videre med installationen.

Tip – Tryk på den røde tast gentagne gange for at gå tilbage til den forrige menu, hvis du er kommet til at gøre noget forkert.

- Trykk på den grønne knappen for å fortsette med installasjonen.

Tips – Trykk flere ganger på den røde knappen for å gå tilbake til en tidligere meny hvis du har gjort en feil.

- Jatka asennusta painamalla vihreää painiketta.

Vihje – Voit palata edelliseen valikkoon painamalla punaista painiketta.

- Prima a tecla verde para continuar a instalação.

Sugestão – Em caso de engano, prima repetidamente a tecla vermelha para regressar ao menu anterior.

- Πατήστε το πράσινο πλήκτρο για να συνεχίσετε με την εγκατάσταση.

Συμβουλή – Σε περίπτωση που κάνετε λάθος, πατήστε επανειλημμένα το κόκκινο πλήκτρο για να επιστρέψετε στο προηγούμενο μενού.

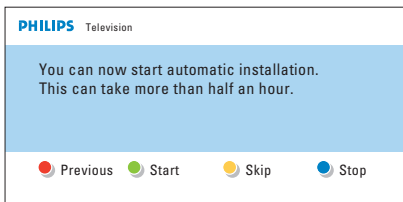

...



- Under den automatiska installationen görs en sökning och lagring av alla tillgängliga TV-kanaler.
Tips – Om du tittar på alla TV-kanaler via en kabelmottagare eller digitalmottagare kan du hoppa över den här automatiska installationen.

- Funktionen til automatisk installation søger efter og gemmer alle tilgængelige tv-kanaler.
Tip – Hvis du ser alle tv-kanaler med en kabelboks eller en digital modtager, kan du springe over denne automatiske installation.

- Den automatiske installasjonen finner og lagrer alle tilgjengelige TV-kanaler.
Tips – Hvis du ser alle TV-kanalene med en kabelboks eller digital mottaker, kan du hoppe over denne automatiske installasjonen.

- Automaattinen asennus etsii ja tallentaa kaikki saatavilla olevat televisiokanavat.
Vihje – Jos katsot kaikkia televisiokanavia kaapeli- tai digitaalivastaanottimen kautta, voit ohittaa tämän automaattisen asennuksen.

- A instalação automática irá pesquisar e memorizar todos os canais de televisão disponíveis.
Sugestão – Caso veja todos os canais de televisão através de uma caixa de cabo ou receptor digital, ignore este passo.

- Η αυτόματη εγκατάσταση θα πραγματοποιήσει αναζήτηση και θα αποθηκεύσει όλα τα διαθέσιμα τηλεοπτικά κανάλια.
Συμβουλή – Εάν η λήψη των τηλεοπτικών καναλιών που παρακολουθείτε πραγματοποιείται μέσω κουτιού σύνδεσης καλωδιακής ή ψηφιακού δέκτη, μπορείτε να παραλείψετε την αυτόματη εγκατάσταση.

- Installationen är klar.
Tryck på den röda knappen när du vill titta på TV. Om du vill ändra ordningsföljden för TV-kanalerna kan du läsa **avsnitt 6.3.3 Ändra ordning för kanalerna**.

- Du har nu gennemført installationen.
Tryk på den røde tast for at se tv. Hvis du gerne vil ændre rækkefølgen af tv-kanaler, skal du se i **afsnit 6.3.3 Arranger kanalerne**.

- Installasjonen er fullført.
Hvis du vil endre rekkefølgen på TV-kanalene, kan du se **avsnittet 6.3.3 Endre kanalenes rekkefølge**.

- Asennus on valmis.
Aloita television katselu painamalla punaista painiketta. Jos haluat muuttaa televisiokanavien järjestystä, katso **lukua 6.3.3 Kanavien järjestyminen uudelleen**.

- Concluiu a instalação com sucesso.
Prima a tecla vermelha para ver televisão. Se pretende alterar a ordem dos canais, consulte a **secção 6.3.3 Reordenar os canais**.

- Η εγκατάσταση ολοκληρώθηκε με επιτυχία.
Πατήστε το κόκκινο πλήκτρο για να παρακολουθήσετε τηλεόραση.
Εάν θέλετε να αλλάξετε τη σειρά των τηλεοπτικών καναλιών, δείτε την ενότητα 6.3.3 Αλλαγή σειράς των καναλιών.

Blu-ray Disc-spelare, HD-spelkonsol

- DA** Blu-ray-diskafspiller, HD-spilkonsol
- NO** Blu-ray-spiller, HD-spillkonsoll
- FI** Blu-ray-soitin, HD-pelikonsoli
- PT** Leitor de Blu-ray Disc, Consola de jogos de Alta Definição
- GR** Blu-ray Disc player, Κονσόλα παιχνιδιών HD



• Varning!

Koppla från nätströmmen till TV:n innan du ansluter enheterna.

• Advarsel

Afbryd strømforsyningen til tv'et, før du tilslutter enhederne.

• Advarsel

Koble fra strømmen til TV'en før du kobler til enhetene dine.

• Varoitus

Irrota television virtajohto ennen laitteiden liittämistä.

• Aviso

Desligar a alimentação principal do televisor antes de ligar os dispositivos.

• Προσοχή

Αποσυνδέστε την τηλεόραση από την τροφοδοσία προτού συνδέσετε τις συσκευές σας.

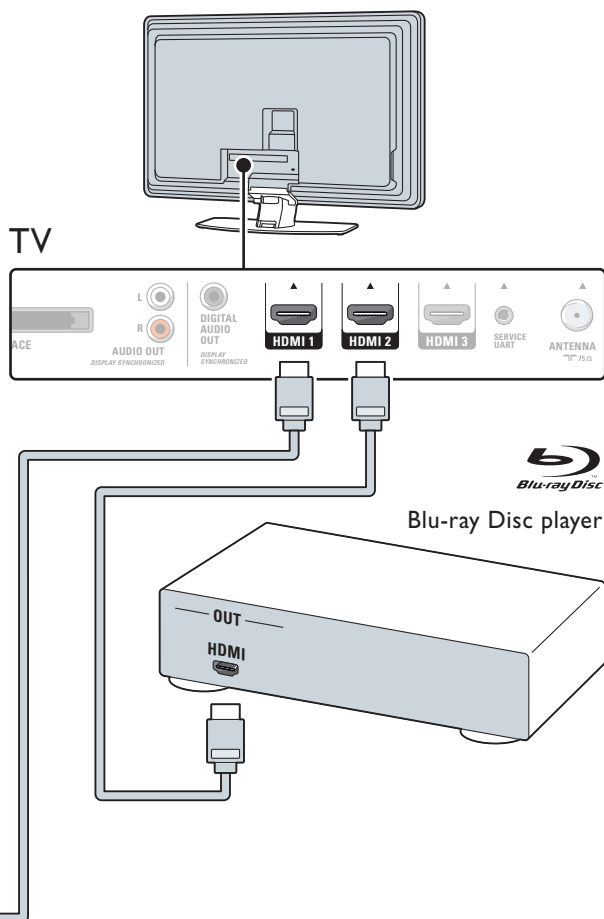

DVD-spelare, Hemmabiosystem

- DVD-afspiller, Home Theatre System
- DVD-spiller, Hjemmekinoanlegg
- DVD-soitin, Kotiteatterijärjestelmä
- Leitor de DVD, Sistema de cinema em casa
- DVD player, Σύστημα Home Cinema

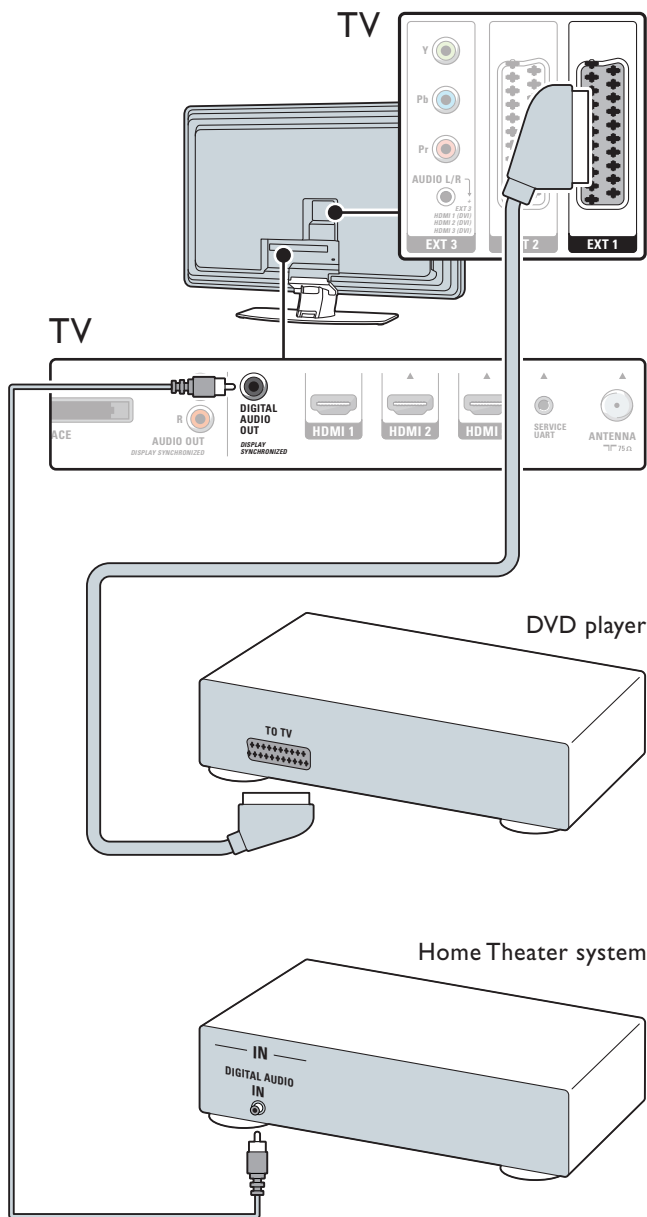

• Eller använd en **HDMI**-anslutning.
• Eller brug en **HDMI**-forbindelse.
• Eller bruk en **HDMI**-tilkobling
• Tai käytä **HDMI**-liitäntää.
• Ou utilize uma ligação **HDMI**.
• Η χρήση ποιήστε μια σύνδεση **HDMI**.

DVD-recorder, Kabelmottagare

- DVD-optager, Kabelmodtager
- DVD-opptaker, Kabelmottaker
- DVD-tallennin, Kaapelivastaanotin
- Gravador de DVD, Descodificador
- DVD recorder, Καλωδιακός δέκτης

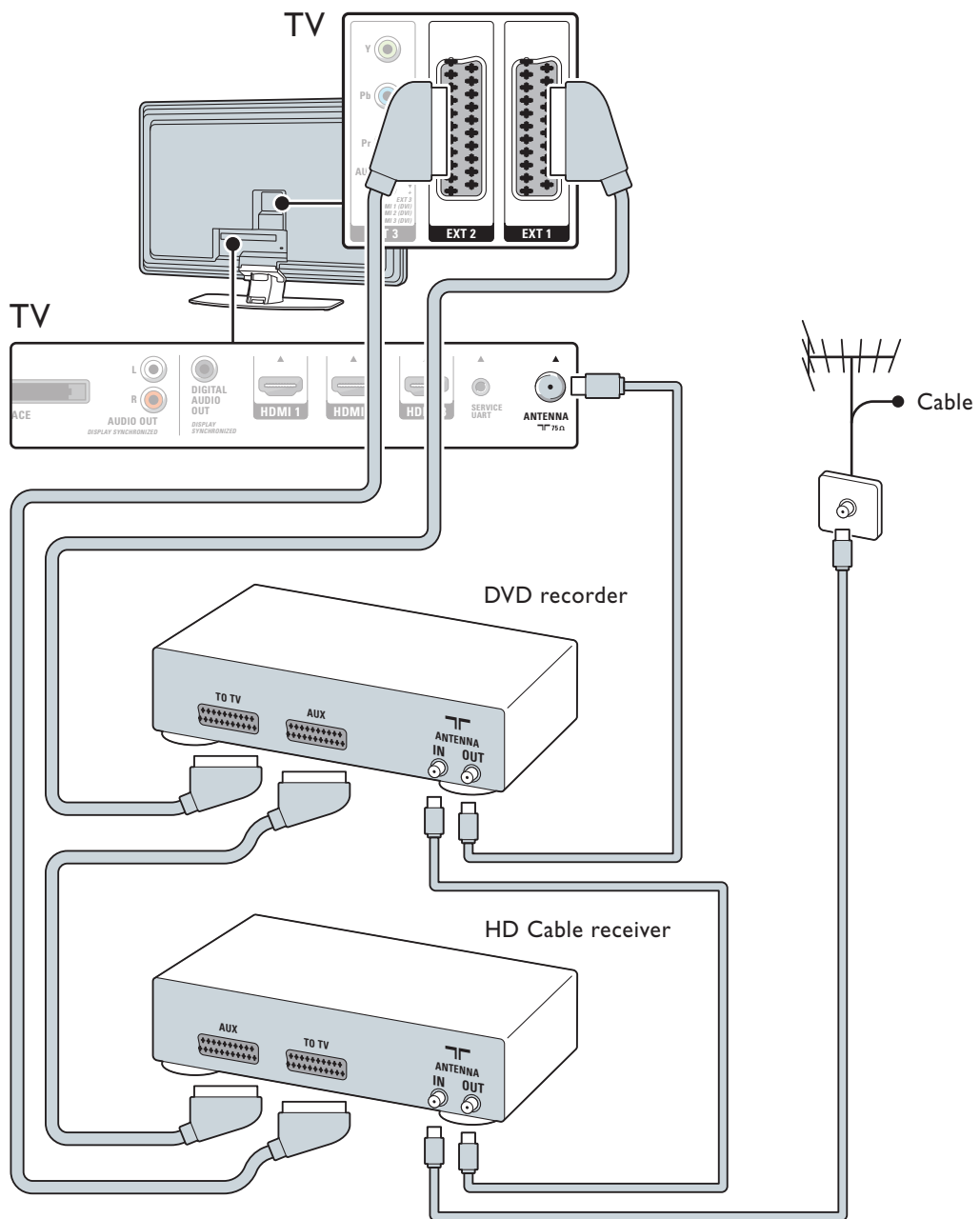

Minneskort, Fotokamera, Spelkonsol ...

- Hukommelseskort, Fotoapparat, Spilkonsol
- Minnekort, Fotokamera, Spillkonsoll
- Muistikortti, Valokuvakamera, Pelikonsoli
- Cartão de memória, Câmera fotográfica, Consola de jogos
- Κάρτα μνήμης, Κάμερα, Κονσόλα παιχνιδιών

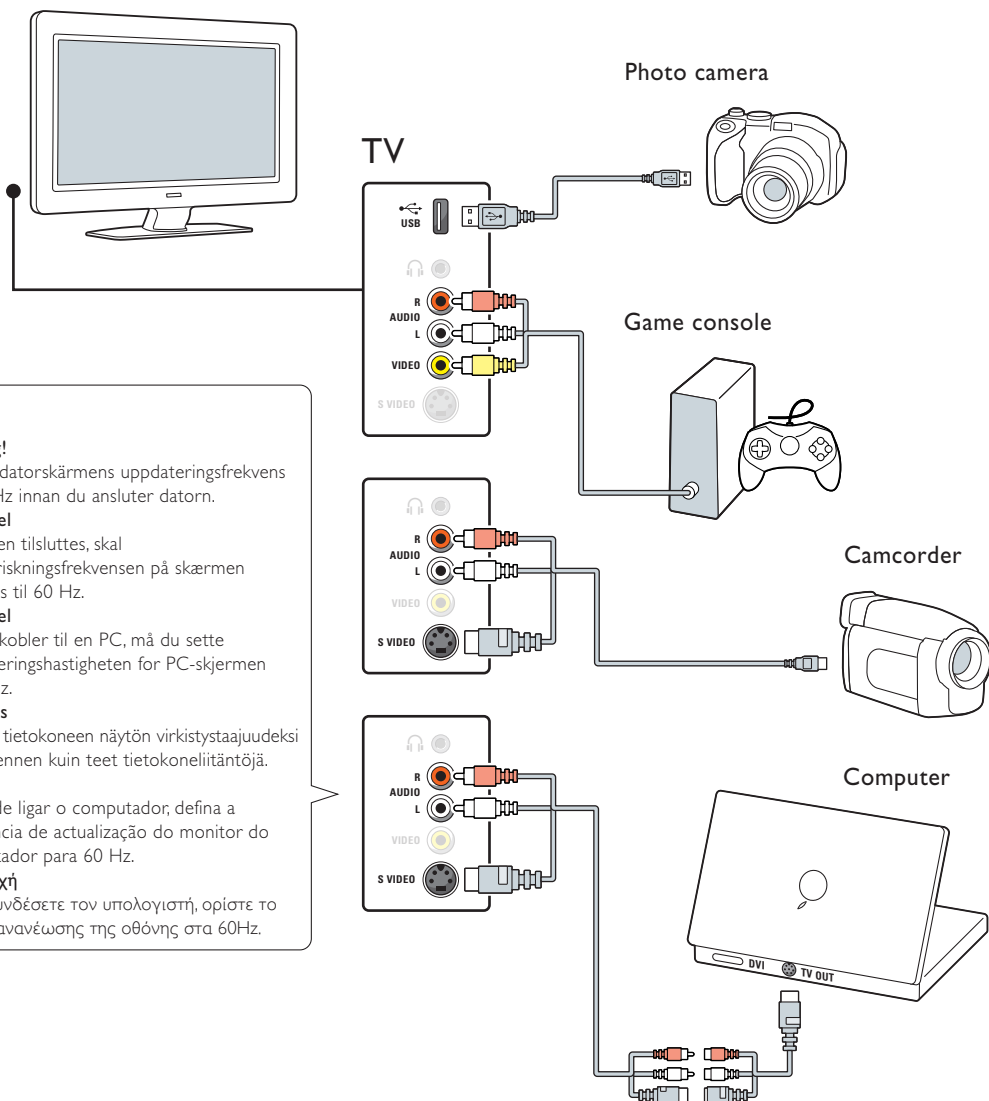

• Varning!

Ställ in datorskärmens uppdateringsfrekvens till 60 Hz innan du ansluter datorn.

• Advarsel

Før pc'en tilsluttes, skal genopfriskningsfrekvensen på skærmen indstilles til 60 Hz.

• Advarsel

Før du kobler til en PC, må du sette oppdateringshastigheten for PC-skjermen til 60 Hz.

• Varoitus

Määritä tietokoneen näytön virkistystaajuudeksi 60 Hz ennen kuin teet tietokoneiliitännöjä.

• Aviso

Antes de ligar o computador, defina a frequência de actualização do monitor do computador para 60 Hz.

• Προσοχή

Πριν συνδέσετε τον υπολογιστή, ορίστε το ρυθμό ανανέωσης της οθόνης στα 60Hz.

Installation av Ambilight

- Opsætning af Ambilight
- Ambilight-oppsett
- Ambilight-asennus
- Configuração de Ambilight
- Ambilight - ρύθμιση

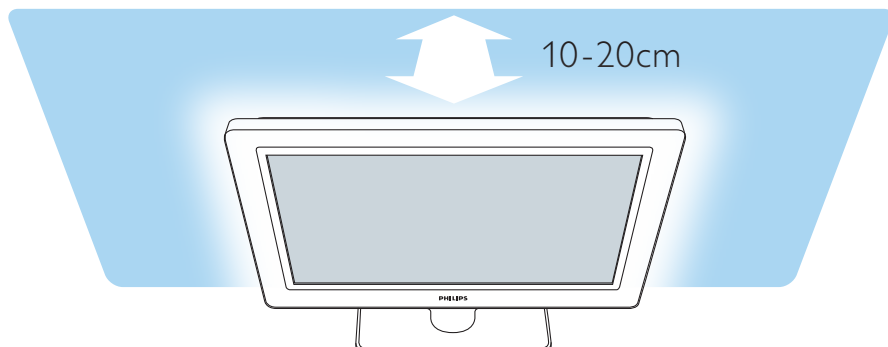

- Placera TV:n 10 - 20 cm från väggen för att få den bästa Ambilight-effekten. Placera TV:n så att den inte utsätts för direkt solljus. Läs noggrant igenom säkerhetsanvisningarna i avsnitt **1.1 Säkerhet** i användarhandboken.
- Den bedste Ambilight-effekt fås ved at stille tv'et 10 til 20 cm væk fra væggen. Placer tv'et, hvor solskin ikke falder direkte på skærmen. Læs også sikkerhedsforanstaltningerne nøje i **afsnit 1.1 Sikkerhed** i brugervejledningen.
- Du får den beste Ambilight-effekten ved å plassere TVen 10 til 20 cm unna veggen. Plasser TVen slik at det ikke kommer direkte sollys på skjermen. Les også nøye gjennom sikkerhetsforholdsreglene i **avsnittet 1.1 Sikkerhet** i brukerhåndboken.
- Parhaan Ambilight-vaikutelman saa., kun televisio on 10-20 cm seinästä. Sijoita televisio paikkaan, jossa se ei altistu suoralle auringonvalolle. Lue **käyttöoppaan luku 1.1 Turvallisuus** ennen television sijoittamista.
- Para obter o melhor efeito Ambilight, coloque o televisor entre 10 e 20 cm afastado da parede. Coloque o televisor num local onde a luz do sol não incida directamente no televisor. Leia atentamente as precauções da **secção 1.1 Segurança**, incluídas no manual do utilizador.
- Για το καλύτερο δυνατό εφέ Ambilight, τοποθετήστε την τηλεόραση 10 έως 20 εκ. μακριά από τον τοίχο. Τοποθετήστε την τηλεόραση σε σημείο όπου δεν πέφτει απευθείας φως πάνω στην οθόνη. Διαβάστε προσεχτικά τις προειδοποιήσεις ασφαλείας στην **ενότητα 1.1 Ασφάλεια** στο εγχειρίδιο χρήσης.



Specifications are subject to change without notice
Trademarks are the property of Koninklijke Philips Electronics N.V.
or their respective owners
2007 © Koninklijke Philips Electronics N.V. All rights reserved.

www.philips.com

Register your product and get support at ...
www.philips.com/welcome

AUREA

Powered by Ambilight

Quick Start

RU Установка

PL Instalacja

HU Felszerelés

CS Instalace

SK Inštalácia



PHILIPS

Комплект поставки

- PL Zawartość opakowania
- HU A doboz tartalma
- CS Obsah balení
- SK Čo sa nachádza v krabici

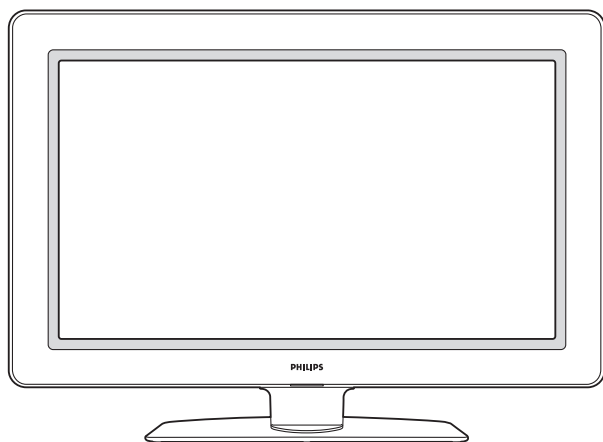

- Телевизор с подставкой
- Телевизор i podstawa
- Televízió és állvány
- Televizor a stojan
- Televízor a stojan



- Скоба для настенного крепления
- Wsparnik do montażu naściennego
- Fali konzol
- Konzolu k připevnění na zeď
- Konzola pre upevnenie na stenu

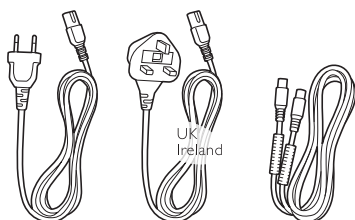

- Сетевой кабель и антенный кабель
- Przewód zasilający i przewód antenowy
- Tápkábel és antennakábel
- Napájecí kabel a anténní kabel
- Napájací kabel a antény kábel



- Пульт дистанционного управления
- Pilot zdalnego sterowania
- Távvezérlő
- Dálkové ovládání
- Diaľkový ovládač



- Краткое руководство
- Skrócona instrukcja obsługi
- Áttekintő útmutató
- Příručka start
- Příručka spustením



- Поддержки потребителей
- Dział obsługi klienta
- Vevőszolgálat
- Péče o zákazníky
- Stredisko starostlivosti o zákazníkov spoločnosti

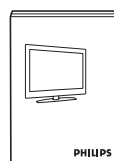

- Руководство пользователя
- Instrukcja obsługi
- Felhasználói kézikönyv
- Návod k obsluze
- Používateľská príručka

1 Подставка на шарнире

- Podstawa obrotowa
- Forgóállvány
- Otočný stojan
- Otočný stojan

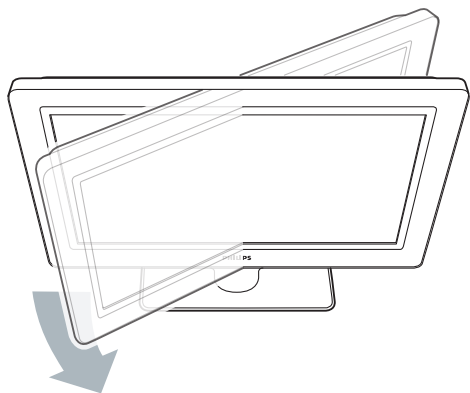

• Чтобы телевизор поворачивался на подставке, уберите желтый стопор с задней стороны подставки.

• Zwolnij znajdującą się z tyłu podstawy żółtą blokadę, aby umożliwić obracanie się telewizora.

• Az állvány hátulján lévő sárga fék eltávolításával fordíthatja el a televíziót.

• Chcete-li umožnit otáčení televizoru, odstraňte ze zadní strany stojanu žlutou brzdu.

• Odpojte žltú brzdu na zadnej strane stojana, aby ste umožnili otočenie TV.

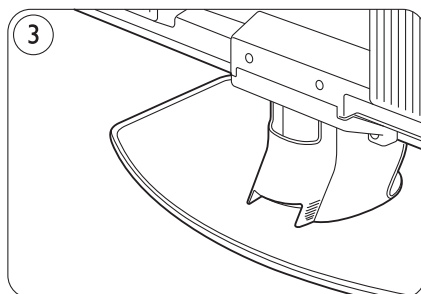
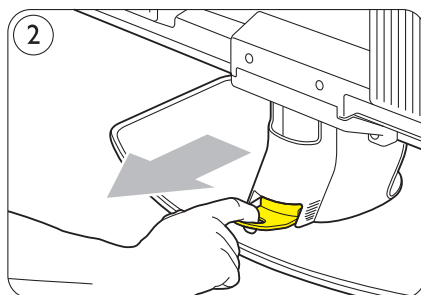
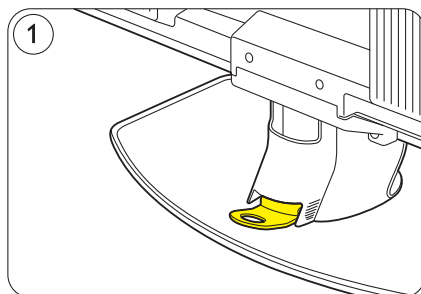

Пульт дистанционного управления

- Pilot zdalnego sterowania
- A távvezérlő
- Dálkové ovládání
- Diaľkový ovládač

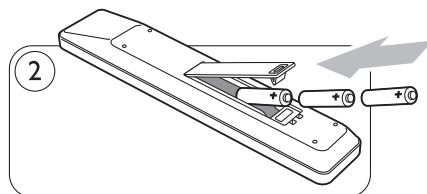
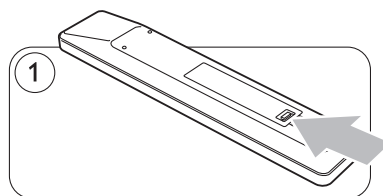

• Навигация и кнопка ОК

Нажмите кнопки перемещения курсора (вниз), (вверх) или (влево), (вправо) для перемещения по меню телевизора. Нажмите кнопку ОК чтобы подтвердить выбор.

• Przyciski nawigacyjne i OK

Do poruszania się po menu telewizora służą przyciski w dół/górę i w lewo/prawo. Naciśnij przycisk OK, aby potwierdzić wybór.

• Navigálás és OK gomb

A (down), (up) és a (left), (right) gombbal navigálhat a TV menüjében. Nyomja meg az OK gombot a kiválasztás megerősítéséhez.

• Navigace a tlačítko OK

Stisknutím tlačítka (down), (up) nebo (left), (right) procházíte menu televizoru. Stisknutím tlačítka OK lze výběr potvrdit.

• Navigačné tlačidlo a tlačidlo OK

Stláčaním tlačidiel (down), (up) alebo (left), (right) prechádzajte cez ponuku TV. Stlačením tlačidla OK potvrdíte svoj výber.

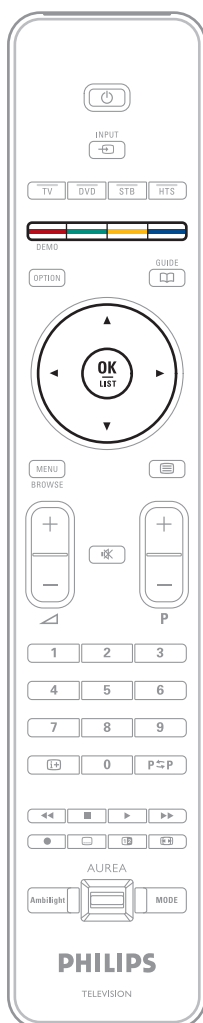

• Цветные кнопки

Для выбора задачи или выбора отображаемого на экране элемента меню нажмите цветную кнопку.

• Kolorowe przyciski

Aby wybrać zadanie lub opcję wyświetloną na ekranie, naciśnij odpowiedni przycisk kolorowy.

• A színes gombok

A képernyőn megjelenő feladat vagy lehetőség kiválasztásához nyomjon meg egy színes gombot.

• Barevně označená tlačítka

Chcete-li vybrat úlohu nebo možnost na obrazovce, stiskněte barevné tlačítko.

• Farebne označené tlačidlá

Stlačením farebného tlačidla vyberte úlohu alebo výber, ktorý je zobrazený na obrazovke.

3

Питание и антенна

- Zasilanie i antena
- Tápáram és antenna
- Napájení a anténa
- Napájanie a anténa

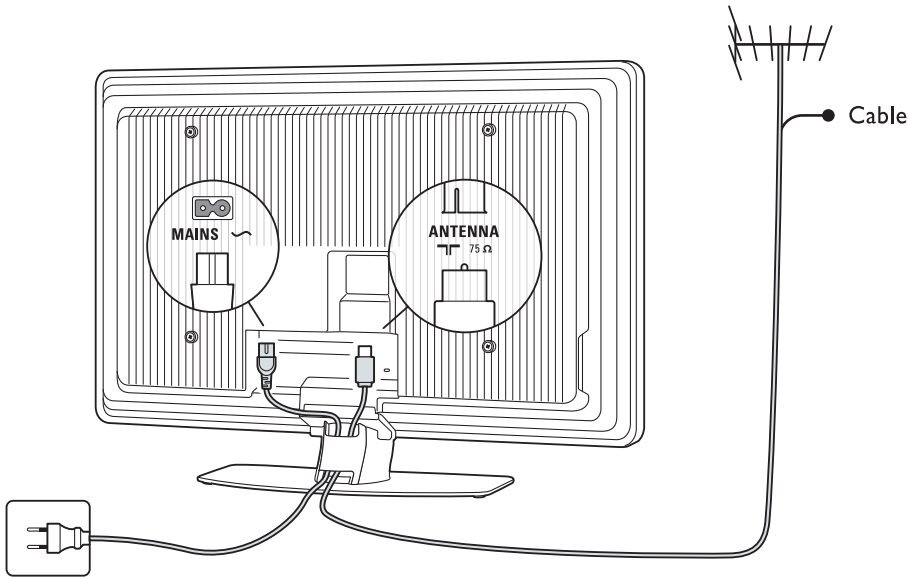

- Телевизор включится автоматически при подключении шнура питания.
- Telewizor włącza się automatycznie po podłączeniu przewodu zasilającego.
- A televízió hálózati kábelének csatlakoztatásakor a készülék automatikusan bekapcsol.
- Televizor se automaticky zapne, jakmile připojíte síťový kabel.
- TV sa automaticky zapne, keď pripojíte napájací kábel.

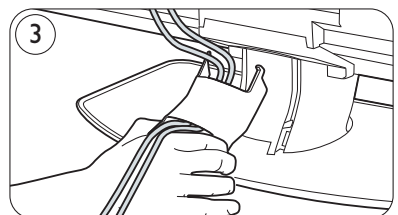
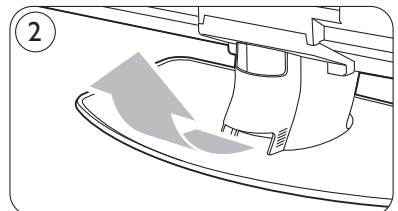
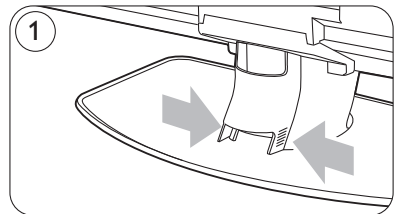

4 УСТАНОВКА

- Instalacja
- Felszerelés
- Instalace
- Inštalácia

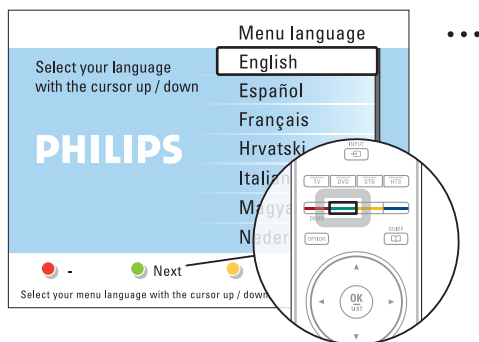
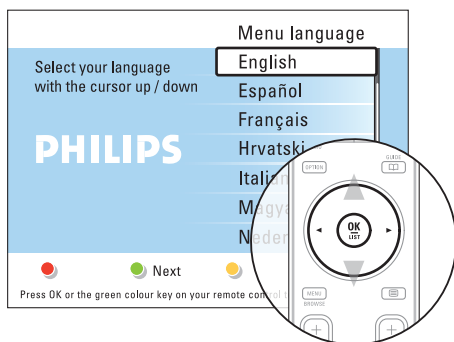

- Воспользуйтесь кнопками перемещения курсора (вниз) или (вверх) для выбора нужного языка.
- Naciśnij przycisk w dół lub w górę, aby wybrać język.
- A (down) és (up) gombbal választhatja ki a kívánt nyelvet.
- Stisknutím tlačítek (down) nebo (up) zvolíte jazyk.
- Stlačení tlačidla (down) alebo (up) vyberte svoj jazyk.

- Для запуска установки нажми те зеленую кнопку. **Совет** – последовательно нажимайте красную кнопку для перехода к предыдущим меню в случае совершения ошибки.
- Naciśnij zielony przycisk, aby kontynuować instalację. **Wskazówka** – W przypadku popełnienia błędu naciśnij kilkakrotnie czerwony przycisk, aby powrócić do poprzedniego menu.
- A beállítás folytatásához nyomja meg a zöld gombot. **Tipp:** Ha hibát ejtett, a vörös gomb többszöri megnyomásával térhet vissza az előző menübe.
- Stisknutím zeleného tlačítka pokračujte v instalaci. **Tip** – pokud jste udělali chybu a chcete se vrátit do předchozího menu, stiskněte opakovaně červené tlačítko.
- Stlačení zeleného tlačidla pokračujte v inštalácii. **Tip** – Opakovaným stlačením červeného tlačidla sa v prípade, že ste spravili chybu, vrátite do predchádzajúcej ponuky.

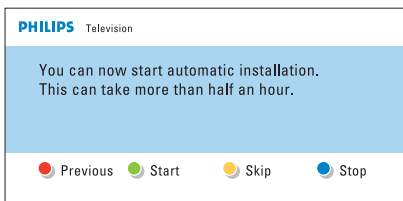

• • •

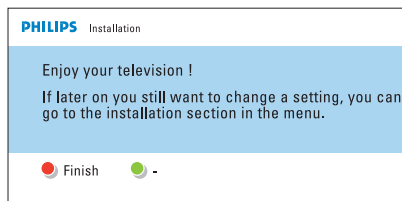

- Функция Автоустановка выполнит поиск и сохранение доступных телеканалов.
Совет – при просмотре телеканалов от кабельного или цифрового ресивера автоматическую установку можно пропустить.

- Funkcja automatycznej instalacji umożliwia wyszukanie i zapisanie wszystkich dostępnych kanałów telewizyjnych.
Wskazówka – Jeśli wszystkie programy telewizyjne oglądasz za pośrednictwem odbiornika telewizji kablowej lub cyfrowej, funkcję automatycznej instalacji można pominąć.

- Az automatikus beállítás megkeresi és tárolja az összes elérhető televíziócsatornát.
Tipp: Ha kábeldekóderen vagy digitális vevőkészüléken keresztül nézi az összes televíziócsatornát, akkor átugorhatja az automatikus beállítást.
- Automatická instalace vyhledá a uloží všechny dostupné televizní kanály.
Tip – jestliže sledujete všechny televizní kanály pomocí zařízení Cable Box nebo digitálního přijímače, můžete tuto část automatické instalace přeskočit.

- Automatická inštalácia vyhledá a uloží všetky dostupné TV kanály.
Tip – Ak všetky kanály sledujete prostredníctvom koncového prijímača káblovej televízie alebo digitálneho prijímača, môžete túto automatickú inštaláciu vynechať.

- Установка успешно завершена. Для просмотра телевизора нажмите красную кнопку. При необходимости изменения порядка сохраненных каналов ознакомьтесь с **разделом 6.3.3 Изменение порядка каналов**.

- Instalacja została zakończona pomyślnie. Aby oglądać program telewizyjny naciśnij czerwony przycisk. Informacje na temat zmiany kolejności kanałów telewizyjnych znajdują się w **części 6.3.3 Ponowne uporządkowanie kanałów**.

- A beállítás sikeresen befejeződött. A televíziónézéshez nyomja meg a vörös gombot. Ha meg szeretné változtatni a televíziócsatornák sorrendjét, lásd a **6.3.3 A csatornák átrendezése** című részt.

- Úspěšně jste dokončili instalaci. Stisknutím červeného tlačítka můžete sledovat televizi. Jestliže chcete změnit pořadí televizních kanálů, podívejte se do **části 6.3.3 Změna pořadí kanálů**.

- Inštaláciu ste úspešne dokončili. Stlačením červeného tlačidla začnete sledovať TV. Ak chcete zmeniť poradie TV kanálov, pozrite si **časť 6.3.3 Znovuzoradenie kanálov**.

Проигрыватель Blu-ray Disc, Игровая приставка HD

- PL** Odtwarzacz płyt Blu-ray, Konsola do gier HD
- HU** Blu-Ray lemez lejátszó, HD-játékkonzol
- CS** Přehrávač Blu-ray Disc, Herní konzola s HD výstupem
- SK** Prehrávač diskov Blu-ray, Hracia konzola s HD



Предупреждение

Перед подключением устройств отключите телевизор от сети электропитания.

Uwaga

Zanim podłączysz do telewizora urządzenia zewnętrzne, odłącz go od sieci elektrycznej.

Vigyázat!

A készülékek csatlakoztatása előtt húzza ki a televízió kábelét a fali aljzattól.

Varování

Před připojením zařízení odpojte televizor od světelné sítě.

Upozornenie

Pred pripojením zariadení odpojte sieťové napájanie TV.

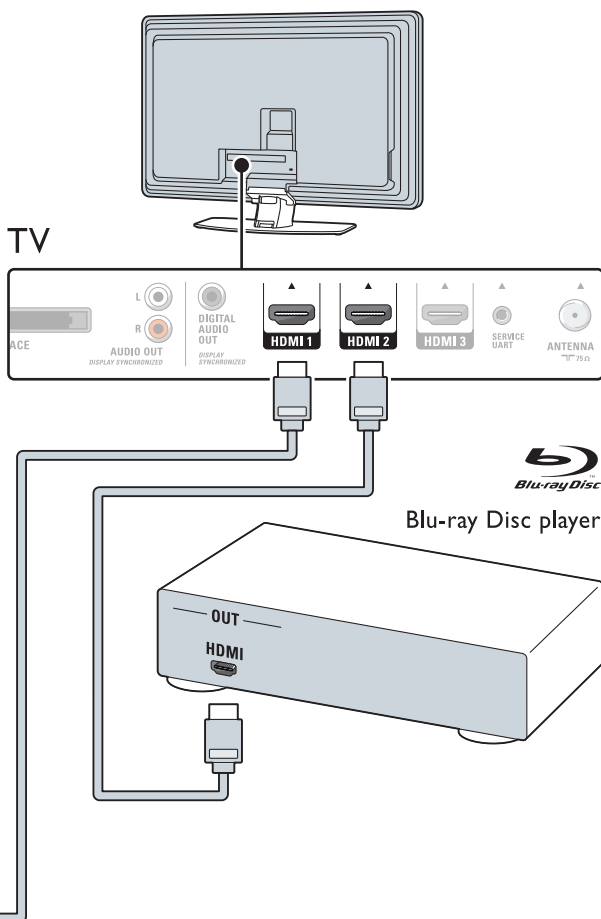

Проигрыватель DVD, Система домашнего кинотеатра

- Odtwarzacz DVD, Zestaw kina domowego
- DVD-lejátszó, Házimozirendszer
- Přehrávač DVD, Systém domácího kina
- DVD prehrávač, Systém domáceho kina

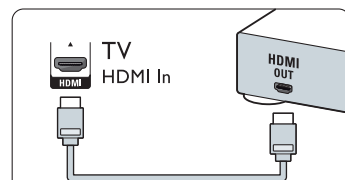
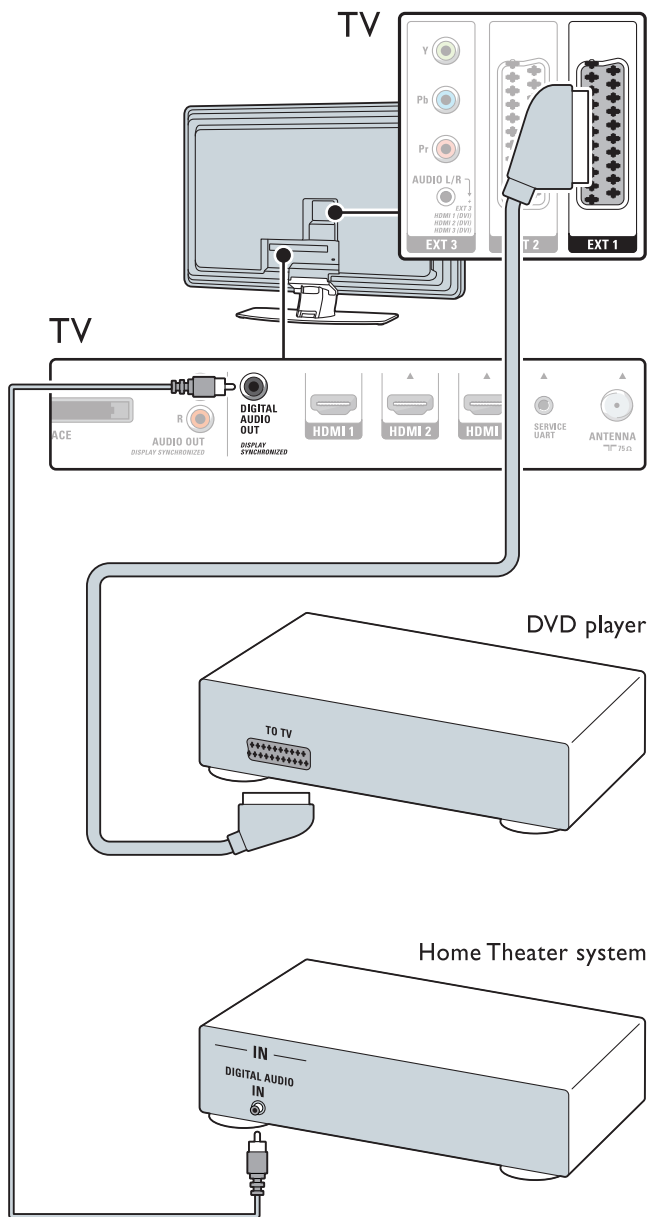

- Η χρήση ποιήστε μια σύνδεση HDMI.
- Możesz też użyć połączenia HDMI.
- Vagy használjon HDMI-csatlakozást.
- Nebo použijte připojení HDMI.
- Alebo použite pripojenie HDMI.

Устройство записи DVD, Кабельный ресивер

- Nagrywarka DVD, Odbiornik telewizji kablowej
- DVD-felvevő, Kábeltelevízió-vevő
- DVD rekordér, Kabelový přijímač
- DVD rekordér, Prijímač káblovej TV

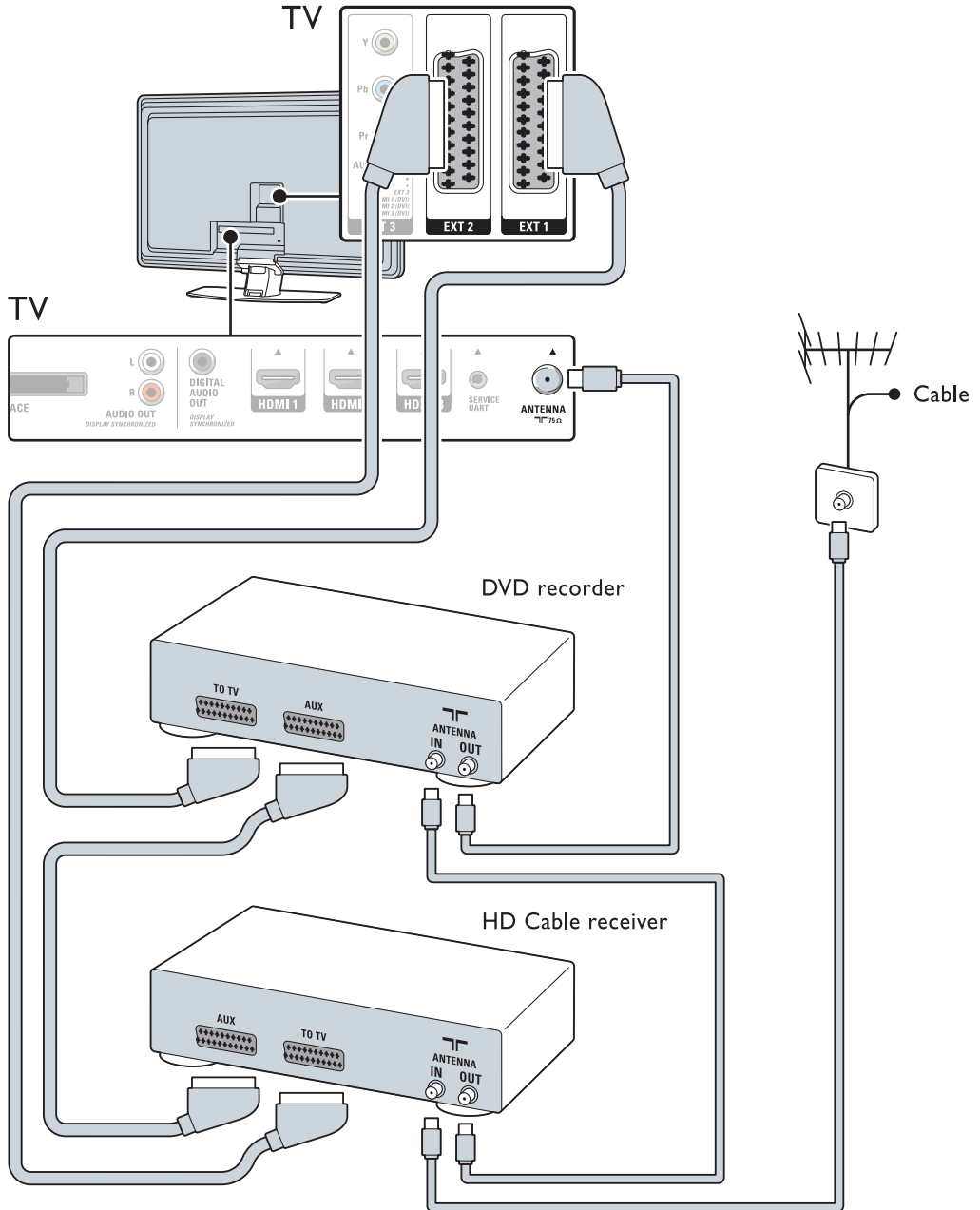

Карта памяти, Фотокамера, Игровая приставка

- Karta pamięci, Aparat fotograficzny, Konsola do gier
- Memóriakártya, Fényképezőgép, Játékkonzol
- Paměťová karta, Fotoaparát, Herní konzola
- Pamät'ová karta, Digitálny fotoaparát, Hracia konzola

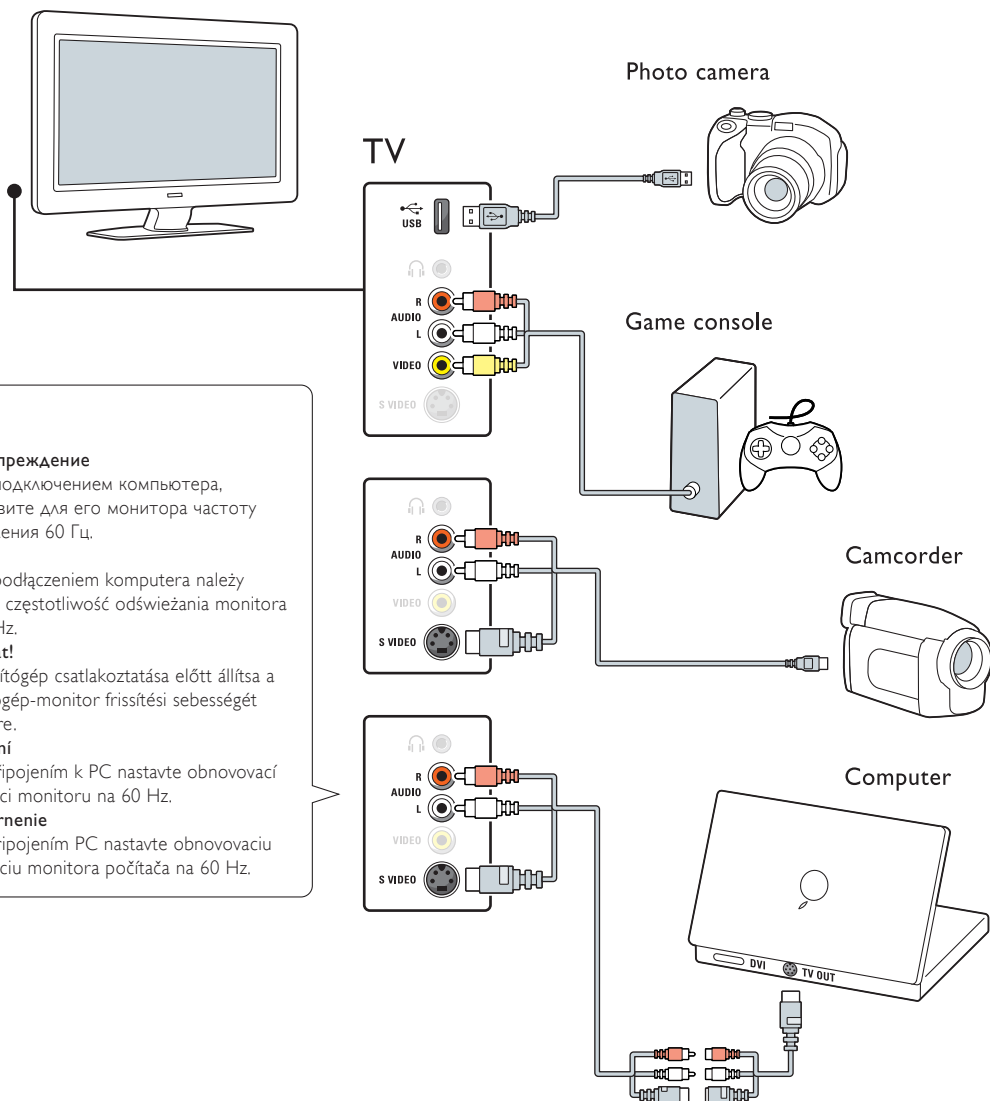

• Предупреждение

Пред подключением компьютера, установите для его монитора частоту обновления 60 Гц.

• Uwaga

Przed podłączeniem komputera należy ustawić częstotliwość odświeżania monitora na 60 Hz.

• Vigyázat!

A számítógép csatlakoztatása előtt állítsa a számítógép-monitor frissítési sebességét 60 Hz-re.

• Varovani

Před připojením k PC nastavte obnovovací frekvenci monitoru na 60 Hz.

• Upozornenie

Pred pripojením PC nastavte obnovovaciu frekvenciu monitora počítača na 60 Hz.

Установка Ambilight

- Konfiguracja funkcji Ambilight
- Az Ambilight beállítása
- Nastavení funkce Ambilight
- Nastavenie funkcie Ambilight

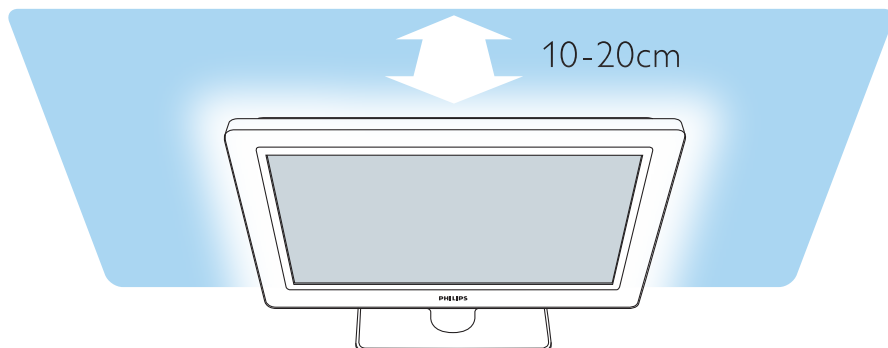

- Для оптимального эффекта Ambilight установите ТВ на расстоянии 10 - 20 см от стены. Установите ТВ в стороне от прямых солнечных лучей. Внимательно ознакомьтесь с мерами безопасности в разделе **1.1 Безопасность** в руководстве пользователя.
- Aby uzyskać najlepszy efekt oświetlenia Ambilight, ustaw telewizor w odległości 10–20 cm od ściany. Telewizor powinien być ustawiony w takiej pozycji, w której światło słoneczne nie pada bezpośrednio na ekran. Ponadto, prosimy o uważne przeczytanie informacji na temat zasad bezpieczeństwa, zamieszczonych w **części 1.1 Bezpieczeństwo** w instrukcji obsługi.
- A legjobb Ambilight hatás érdekében helyezze a televíziót a faltól 10–20 cm távolságra. A készüléket ne érje közvetlen napsugárzás. Figyelmesen olvassa el a biztonsággal kapcsolatos tudnivalókat a **felhasználói kézikönyv 1.1 Biztonság** című fejezetében.
- Nejlepšího efektu Ambilight dosáhnete, jestliže televizor umístíte 10 až 20 cm od zdi. Umístíte televizor na místo, kde nebude na obrazovku dopadat přímé sluneční světlo. V uživatelské příručce si pozorně přečtěte **část 1.1 Bezpečnost**.
- Najlepší efekt funkcie Ambilight dosiahnete, ak TV umiestnite 10 až 20 cm od steny. TV umiestnite na miesto, kde naň nebude dopadať priame slnečné svetlo. Tiež si pozorne prečítajte bezpečnostné opatrenia v **časti 1.1 Bezpečnosť** v používateľskej príručke.



Specifications are subject to change without notice
Trademarks are the property of Koninklijke Philips Electronics N.V.
or their respective owners
2007 © Koninklijke Philips Electronics N.V. All rights reserved.

www.philips.com