

Register your product and get support at ...  
[www.philips.com/welcome](http://www.philips.com/welcome)

# Quick Start

**RU** Установка

---

**PL** Instalacja

---

**HU** Felszerelés

---

**CS** Instalace

---

**SK** Inštalácia

---



**PHILIPS**

# Комплект поставки

- PL Zawartość opakowania
- HU A doboz tartalma
- CS Obsah balení
- SK Čo sa nachádza v krabici

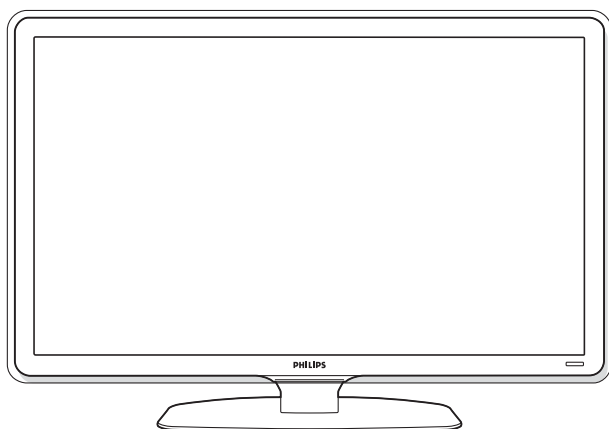

- Телевизор с подставкой
- Televizor i podstawa
- Televízió és állvány
- Televizor a stojan
- Televizor a stojan

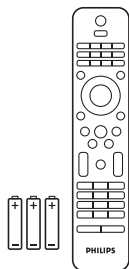

- Пульт дистанционного управления
- Pilot zdalnego sterowania
- Távvezérlő
- Dálkové ovládání
- Diaľkový ovládač

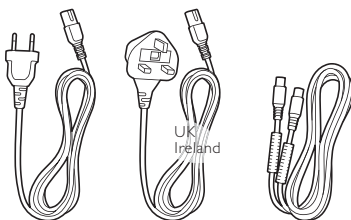

- Сетевой кабель и антенный кабель
- Przewód zasilający i przewód antenowy
- Tápkábel és antennakábel
- Napájecí kabel a anténní kabel
- Napájací kábel a antény kábel



- Краткое руководство
- Skrócona instrukcja obsługi
- Áttekintő útmutató
- Příručka start
- Příručka spustením

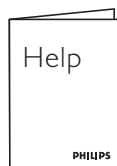

- Поддержки потребителей
- Dział obsługi klienta
- Vevőszolgálat
- Péče o zákazníky
- Stredisko starostlivosti o zákazníkov spoločnosti

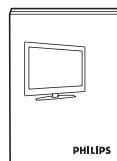

- Руководство пользователя
- Instrukcja obsługi
- Felhasználói kézikönyv
- Návod k obsluze
- Používateľská príručka

# 1 Подставка на шарнире

- Podstawa obrotowa
- Forgóállvány
- Otočný stojan
- Otočný stojan

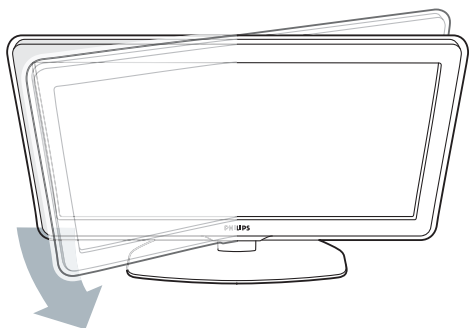

- Чтобы телевизор поворачивался на подставке, уберите желтый стопор с задней стороны подставки.
- Zwolnij znajdującą się z tyłu podstawy żółtą blokadę, aby umożliwić obracanie się telewizora.
- Az állvány hátulján lévő sárga fék eltávolításával fordíthatja el a televíziót.
- Chcete-li umožnit otáčení televizoru, odstraňte ze zadní strany stojanu žlutou brzdu.
- Odpojte žltú brzdu na zadnej strane stojana, aby ste umožnili otočenie TV.

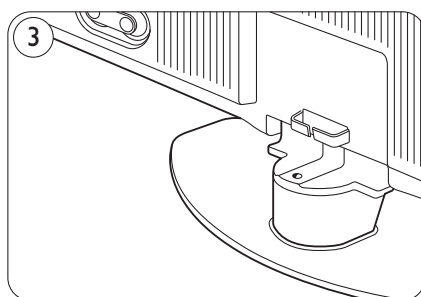
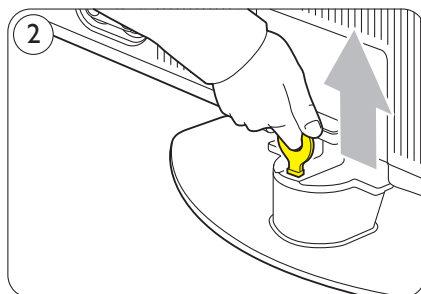
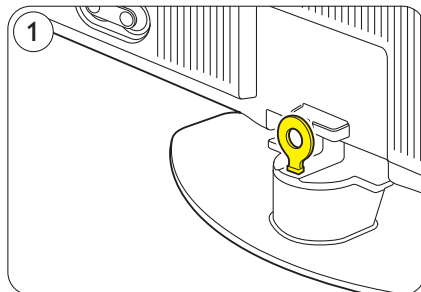

# Пульт дистанционного управления

- Pilot zdalnego sterowania
- A távvezérlő
- Dálkové ovládání
- Diaľkový ovládač

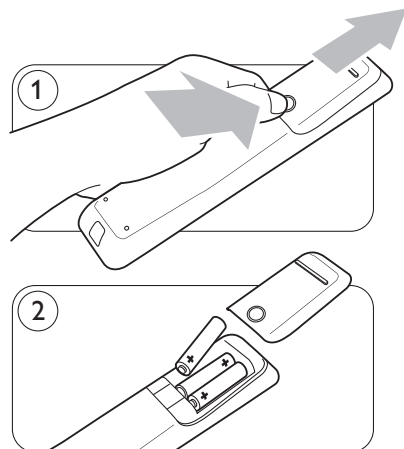

## • Навигация и кнопка ОК

Для перемещения по меню телевизора нажимайте кнопки ▲, ▼ или ◀, ▶ или используйте колесико управления для прокрутки списков меню. Нажмите кнопку ОК чтобы подтвердить выбор.

## • Przyciski nawigacyjny i OK

Naciśnij przycisk ▲, ▼ lub ◀, ▶, aby poruszać się po menu telewizora lub za pomocą pokrętki przewijaj listy menu. Naciśnij przycisk OK, aby potwierdzić wybór.

## • Navigálás és OK gomb

Nyomja meg a ▲, ▼ vagy a ◀, ▶ nyilat a TV menüjében való navigáláshoz vagy használja a forgatógombot a menülístatákon történő görgetéshez. Nyomja meg az OK gombot a kiválasztás megerősítéséhez.

## • Navigace a tlačítko OK

Pomocí tlačítek ▲, ▼ nebo ◀, ▶ procházejte nabídku televizoru nebo otáčením otočného kolečka procházejte seznamy nabídek. Stisknutím tlačítka OK lze výběr potvrdit.

## • Navigačné tlačidlo a tlačidlo OK

Stlačením ▲, ▼ alebo ◀, ▶ sa môžete pohybovať v ponuke TV alebo otáčaním otočného kolieska prechádzať cez zoznamy ponuky. Stlačením tlačidla OK potvrdíte svoj výber.



## • Цветные кнопки

Для выбора задачи или выбора отображаемого на экране элемента меню нажмите цветную кнопку.

## • Kolorowe przyciski

Aby wybrać zadanie lub opcję wyświetloną na ekranie, naciśnij odpowiedni przycisk kolorowy.

## • A színes gombok

A képernyőn megjelenő feladat vagy lehetőség kiválasztásához nyomjon meg egy színes gombot.

## • Barevně označená tlačítka

Chcete-li vybrat úlohu nebo možnost na obrazovce, stiskněte barevné tlačítko.

## • Farebne označené tlačidlá

Stlačením farebného tlačidla vyberte úlohu alebo výber, ktorý je zobrazený na obrazovke.

## 3

# Питание и антенна

- Zasilanie i antena
- Tápáram és antenna
- Napájení a anténa
- Napájanie a anténa

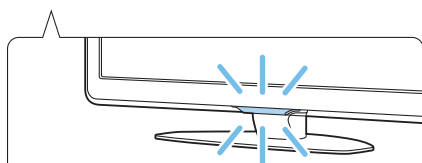
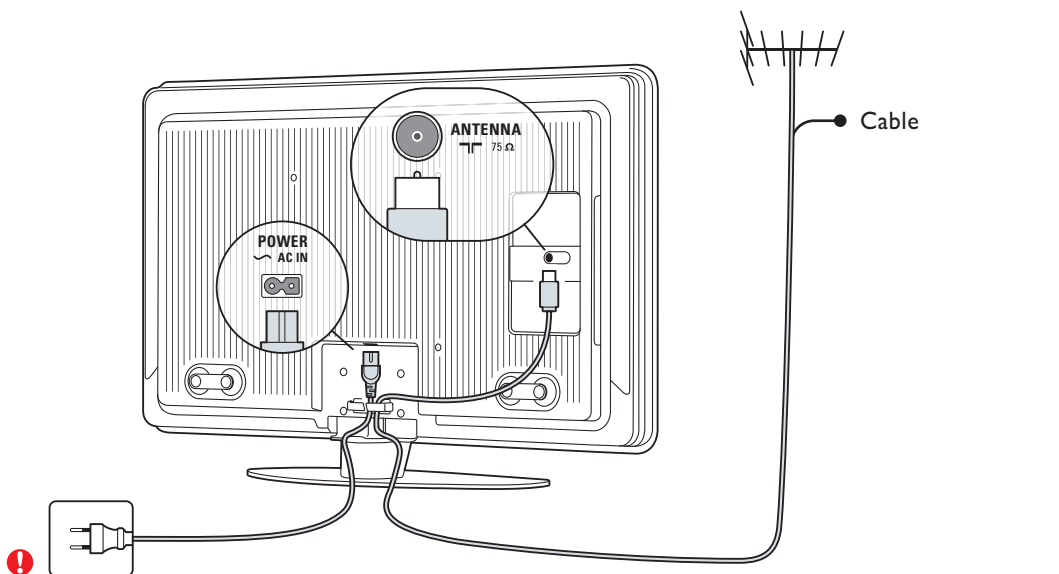

- Телевизор включится автоматически при подключении шнура питания.
- Telewizor włącza się automatycznie po podłączeniu przewodu zasilającego.
- A televízió hálózati kábelének csatlakoztatásakor a készülék automatikusan bekapcsol.
- Televizor se automaticky zapne, jakmile připojíte síťový kabel.
- TV sa automaticky zapne, keď pripojíte napájací kábel.

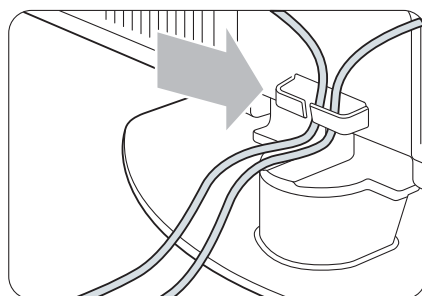

# 4 УСТАНОВКА

- Instalacja
- Felszerelés
- Instalace
- Inštalácia

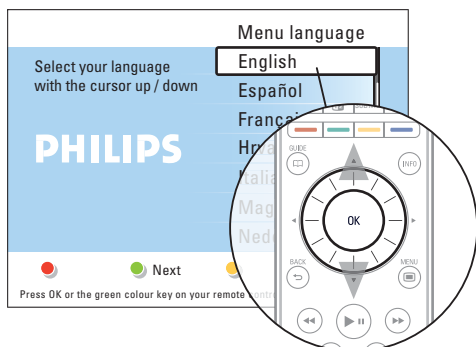

- Воспользуйтесь кнопками перемещения курсора ▼ или ▲ для выбора нужного языка.
- Naciśnij przycisk w dół lub w górę, aby wybrać język.
- A ▼ és ▲ gombbal választhatja ki a kívánt nyelvet.
- Stisknutím tlačítek ▼ nebo ▲ zvolíte jazyk.
- Stlačení tlačidla ▼ alebo ▲ vyberte svoj jazyk.

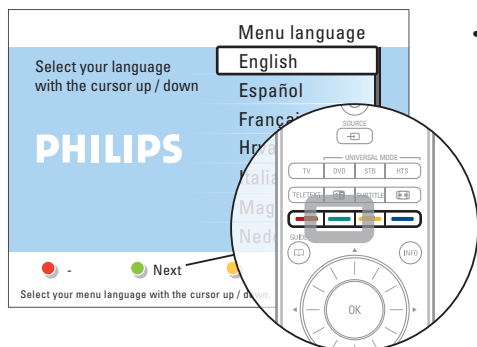

- Для запуска установки нажмите на зеленую кнопку. Совет – последовательно нажимайте красную кнопку для перехода к предыдущим меню в случае совершения ошибки.
- Naciśnij zielony przycisk, aby kontynuować instalację. Wskazówka – W przypadku popełnienia błędu naciśnij kilkakrotnie czerwony przycisk, aby powrócić do poprzedniego menu.
- A beállítás folytatásához nyomja meg a zöld gombot. Tipp: Ha hibát ejtett, a vörös gomb többszöri megnyomásával térhet vissza az előző menübe.
- Stisknutím zeleného tlačítka pokračujte v instalácii. Tip – pokud jste udělali chybu a chcete se vrátit do předchozího menu, stiskněte opakovaně červené tlačítko.
- Stlačení zeleného tlačidla pokračujte v inštalácii. Tip – Opakovaným stláčaním červeného tlačidla sa v prípade, že ste spravili chybu, vrátite do predchádzajúcej ponuky.

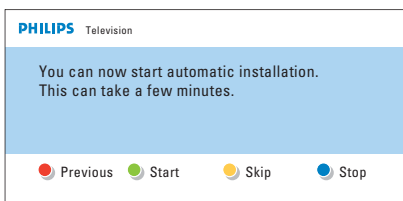

...



- Функция Автоустановка выполнит поиск и сохранение доступных телеканалов. Совет – при просмотре телеканалов от кабельного или цифрового ресивера автоматическую установку можно пропустить.
- Funkcja automatycznej instalacji umożliwiła wyszukanie i zapisanie wszystkich dostępnych kanałów telewizyjnych. Wskazówka – Jeśli wszystkie programy telewizyjne oglądasz za pośrednictwem odbiornika telewizji kablowej lub cyfrowej, funkcję automatycznej instalacji można pominąć.
- Az automatikus beállítás megkeresi és tárolja az összes elérhető televíziócsatornát. Tipp: Ha kábeldekóderen vagy digitális vevőkészüléken keresztül nézi az összes televíziócsatornát, akkor átugorhatja az automatikus beállítást.
- Automatická instalace vyhledá a uloží všechny dostupné televizní kanály. Tip – jestliže sledujete všechny televizní kanály pomocí zařízení Cable Box nebo digitálního přijímače, můžete tuto část automatické instalace přeskočit.
- Automatická inštalácia vyhledá a uloží všetky dostupné TV kanály. Tip – Ak všetky kanály sledujete prostredníctvom koncového prijímača káblovej televízie alebo digitálneho prijímača, môžete túto automatickú inštaláciu vynechať.

- Установка успешно завершена. Для просмотра телевизора нажмите красную кнопку. При необходимости изменения порядка сохраненных каналов ознакомьтесь с разделом Изменение порядка каналов.
- Instalacja została zakończona pomyślnie. Aby oglądać program telewizyjny naciśnij czerwony przycisk. Informacje na temat zmiany kolejności kanałów telewizyjnych znajdują się w części Ponowne uporządkowanie kanałów.
- A beállítás sikeresen befejeződött. A televíziónézéshez nyomja meg a vörös gombot. Ha meg szeretné változtatni a televíziócsatornák sorrendjét, lásd a A csatornák átrendezése című részt.
- Úspěšně jste dokončili instalaci. Stisknutím červeného tlačítka můžete sledovat televizi. Jestliže chcete změnit pořadí televizních kanálů, podívejte se do části Změna pořadí kanálů.
- Inštaláciu ste úspešne dokončili. Stlačením červeného tlačidla začnite sledovať TV. Ak chcete zmeniť poradie TV kanálov, pozrite si časť Znovuzoradenie kanálov.

# Проигрыватель Blu-ray Disc, Игровая приставка HD

- PL** Odtwarzacz płyt Blu-ray, Konsola do gier HD
- HU** Blu-Ray lemez lejátszó, HD-játékkonzol
- CS** Přehrávač Blu-ray Disc, Herní konzola s HD výstupem
- SK** Prehrávač diskov Blu-ray, Hracia konzola s HD

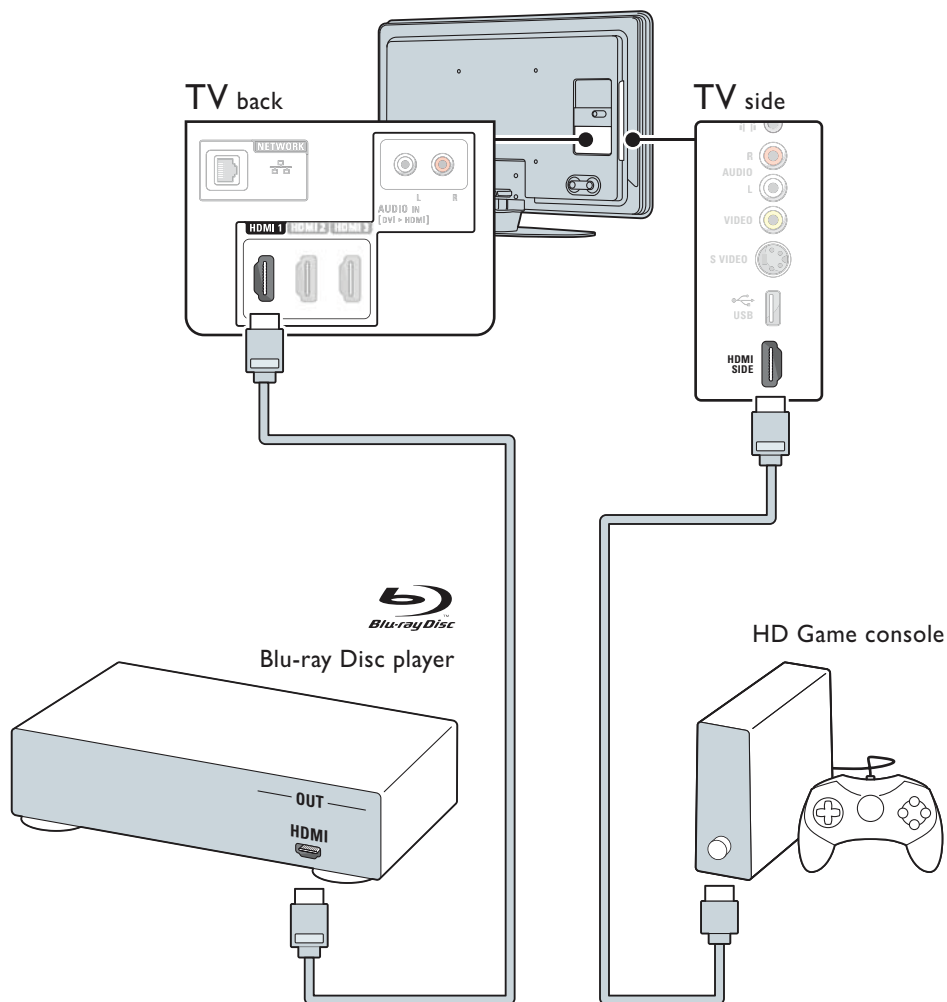



# D Система домашнего кинотеатра DVD

- Zestaw kina domowego DVD
- DVD-házimozirendszer
- Systém domáciho kina s DVD
- DVD systém domáceho kina

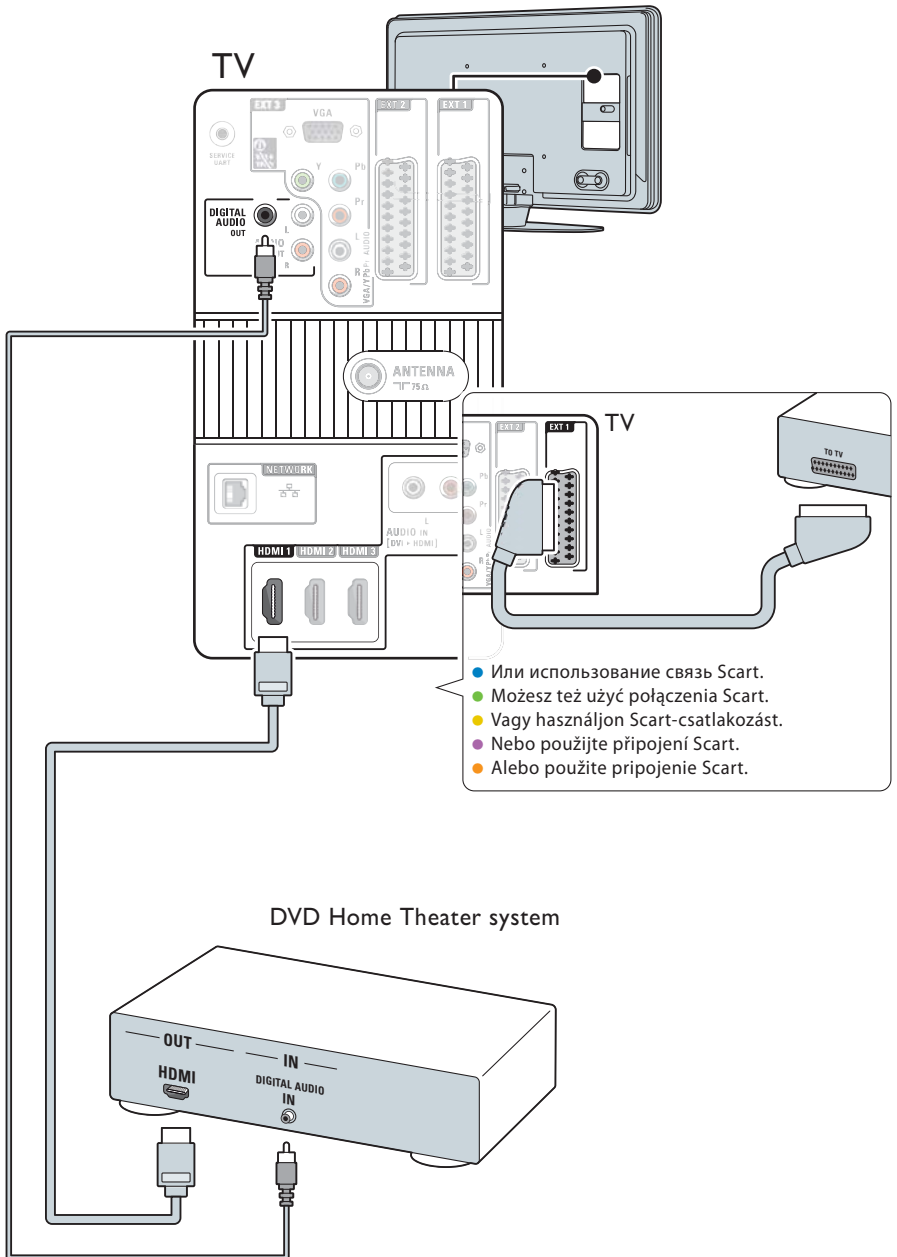

# Устройство записи DVD, Кабельный ресивер

- Nagrywarka DVD, Odbiornik telewizji kablowej
- DVD-felvevő, Kábeltelevízió-vevő
- DVD rekordér, Kabelový přijímač
- DVD rekordér, Prijímač káblovej TV

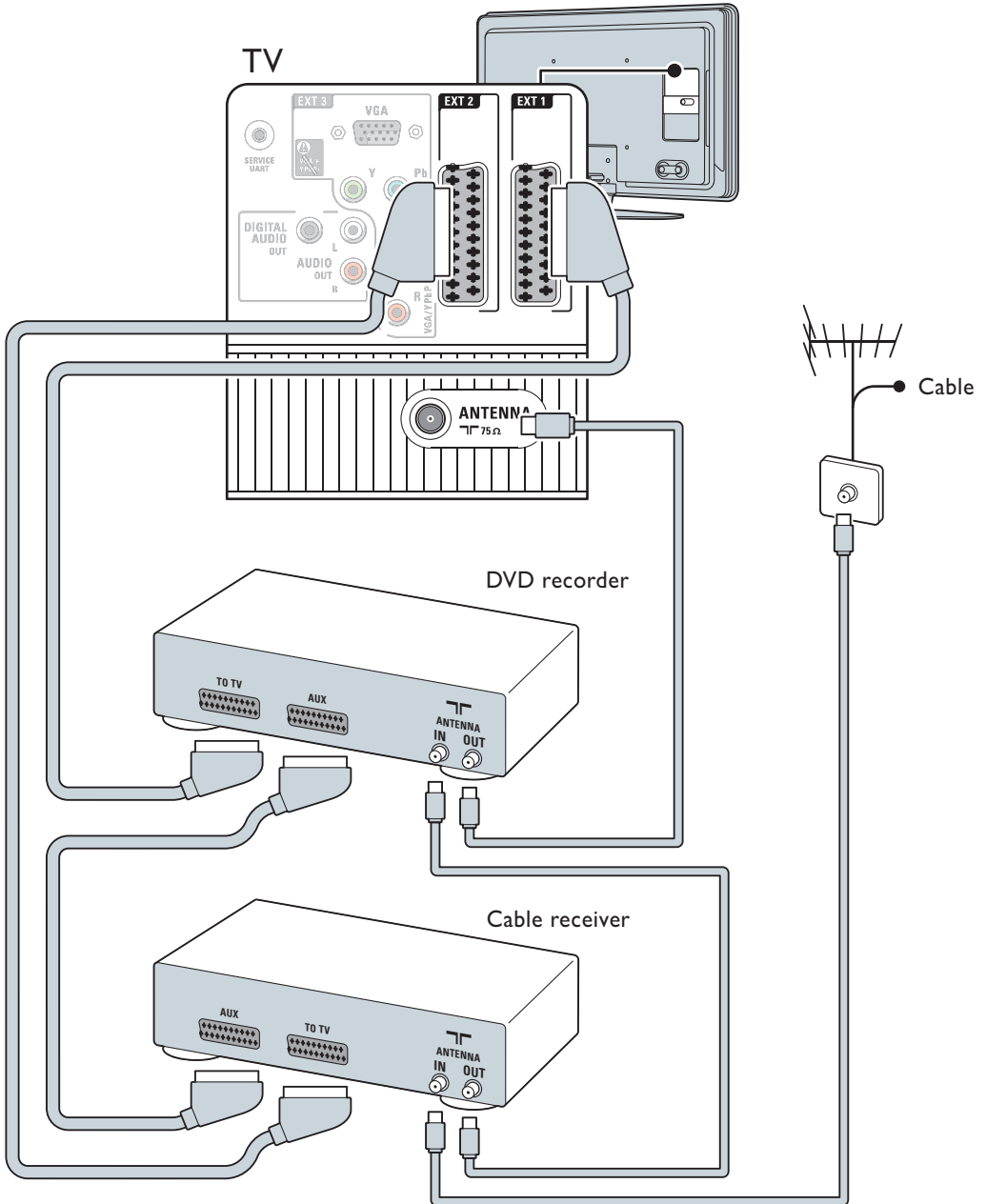

# Фотокамера, Видеокамера, Игровая приставка

- Aparat fotograficzny, Kamery, Konsola do gier
- Fényképezőgép, Videokamerák, Játékkonzol
- Fotoaparát, Videokamery, Herni konzola
- Digitálny fotoaparát, Kamkordéry, Hracia konzola

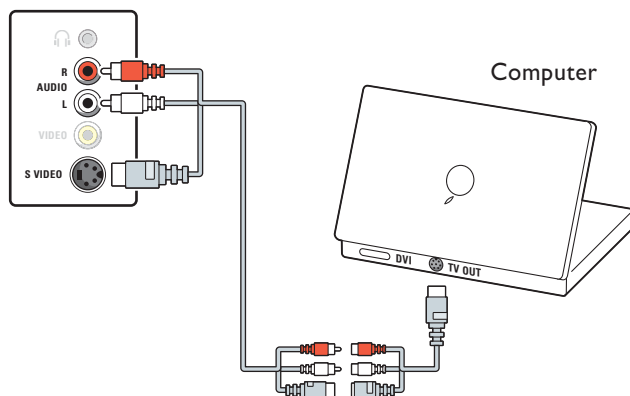
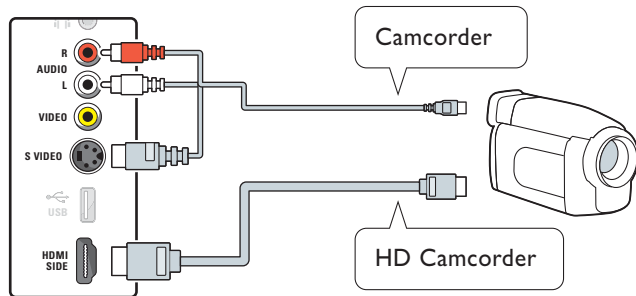
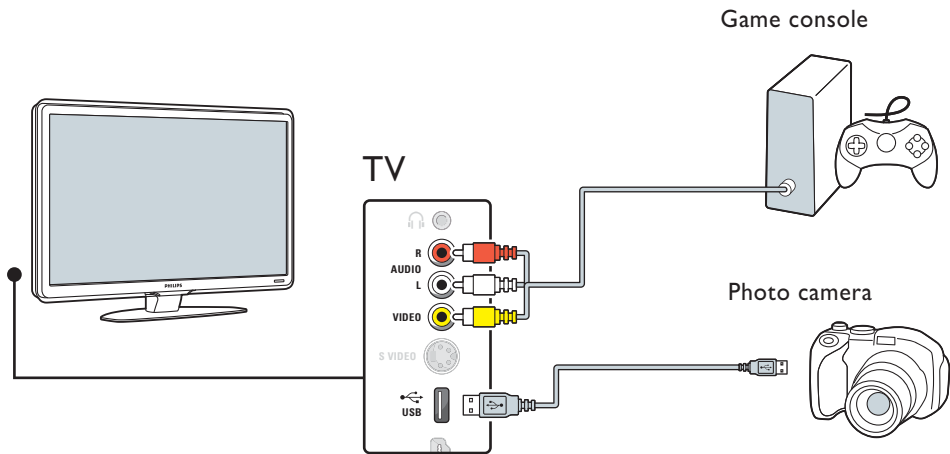

## Предупреждение

Пред подключением компьютера, установите для его монитора частоту обновления 60 Гц.

## Uwaga

Przed podłączeniem komputera należy ustawić częstotliwość odświeżania monitora na 60 Hz.

## Vigyázat!

A számítógép csatlakoztatása előtt állítsa a számítógép-monitor frissítési sebességét 60 Hz-re.

## Varování

Před připojením k PC nastavte obnovací frekvenci monitoru na 60 Hz.

## Upozornenie

Pred pripojením PC nastavte obnovaciu frekvenciu monitora počítača na 60 Hz.

# Установка Ambilight

- Konfiguracja funkcji Ambilight
- Az Ambilight beállítása
- Nastavení funkce Ambilight
- Nastavenie funkcie Ambilight

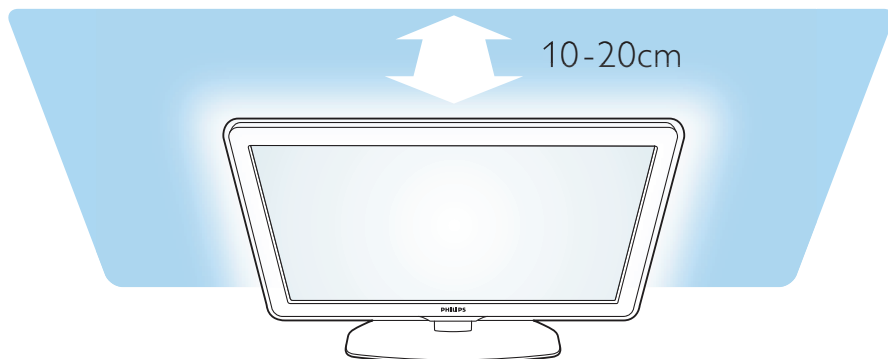

- Для оптимального эффекта Ambilight установите ТВ на расстоянии 10 - 20 см от стены. Установите ТВ в стороне от прямых солнечных лучей. Внимательно ознакомьтесь с мерами безопасности в разделе Безопасность в руководстве пользователя.
- Aby uzyskać najlepszy efekt oświetlenia Ambilight, ustaw telewizor w odległości 10–20 cm od ściany. Telewizor powinien być ustawiony w takiej pozycji, w której światło słoneczne nie pada bezpośrednio na ekran. Ponadto, prosimy o uważne przeczytanie informacji na temat zasad bezpieczeństwa, zamieszczonych w części Bezpieczeństwo w instrukcji obsługi.
- A legjobb Ambilight hatás érdekében helyezze a televíziót a faltól 10–20 cm távolságra. A készüléket ne érje közvetlen napsugárzás. Figyelmesen olvassa el a biztonsággal kapcsolatos tudnivalókat a felhasználói kézikönyv Biztonság című fejezetében.
- Nejlepšího efektu Ambilight dosáhnete, jestliže televizor umístíte 10 až 20 cm od zdi. Umístěte televizor na místo, kde nebude na obrazovku dopadat přímé sluneční světlo. V uživatelské příručce si pozorně přečtěte část Bezpečnost.
- Najlepší efekt funkcie Ambilight dosiahnete, ak TV umiestnite 10 až 20 cm od steny. TV umiestnite na miesto, kde naň nebude dopadať priame slnečné svetlo. Tiež si pozorne prečítajte bezpečnostné opatrenia v časti Bezpečnosť v používateľskej príručke.



Specifications are subject to change without notice  
Trademarks are the property of Koninklijke Philips Electronics N.V.  
or their respective owners  
2008 © Koninklijke Philips Electronics N.V. All rights reserved.

[www.philips.com](http://www.philips.com)



Printed in Belgium

3104 315 7568.1