

Register your product and get support at  
[www.philips.com/welcome](http://www.philips.com/welcome)

7000 series Smart LED TV

42PFL7008  
42PFL7108  
47PFL7008  
47PFL7108  
55PFL7008  
55PFL7108



# Priručnik

# PHILIPS

---

# Sadržaj

- 1 Obilazak 3**
  - 1.1 Inteligentni televizor 3
  - 1.2 App gallery (Galerija aplikacija) 3
  - 1.3 Video zapisi za iznajmljivanje 3
  - 1.4 Televizija na mreži 3
  - 1.5 Društvene mreže 4
  - 1.6 Skype 4
  - 1.7 Pametni telefoni i tablet računari 4
  - 1.8 Pauziranje TV programa i snimanje 4
  - 1.9 Igranje 5
  - 1.10 EasyLink 5
- 2 Postavljanje 6**
  - 2.1 Postolje za televizor i montaža na zid 6
  - 2.2 Saveti za položaj televizora 6
  - 2.3 Kabl za napajanje 6
  - 2.4 Antena 6
  - 2.5 Satelitska antena 7
  - 2.6 Mreža 7
  - 2.7 Povezivanje uređaja 9
  - 2.8 Meni za podešavanje 18
  - 2.9 Bezbednost i zaštita 19
- 3 TV 21**
  - 3.1 Uključivanje 21
  - 3.2 Daljinski upravljač 21
  - 3.3 TV kanali 25
  - 3.4 TV program 33
  - 3.5 Prebacivanje na uređaj 35
  - 3.6 Titlovi i jezici 35
  - 3.7 Tajmeri i sat 36
  - 3.8 Postavke slike 37
  - 3.9 Postavke zvuka 40
  - 3.10 Postavke funkcije Ambientlight 43
  - 3.11 Univerzalni pristup 44
- 4 Satelitski kanali 46**
  - 4.1 Gledanje satelitskih kanala 46
  - 4.2 Lista satelitskih kanala 46
  - 4.3 Omiljeni satelitski kanali 46
  - 4.4 Zaključavanje satelitskih kanala 47
  - 4.5 Instalacija satelita 48
- 5 3D 53**
  - 5.1 Šta vam je potrebno 53
  - 5.2 Vaše pasivne 3D naočare 53
  - 5.3 Gledanje 3D sadržaja 53
  - 5.4 Optimalni uslovi za gledanje 3D sadržaja 54
  - 5.5 Upozorenje u vezi sa zdravljem 54
- 6 Inteligentni televizor 55**
  - 6.1 Glavni meni 55
  - 6.2 Smart TV Apps 55
  - 6.3 Video zapisi, fotografije i muzika 58
  - 6.4 Multi room 61
  - 6.5 Pauziranje TV programa 62
  - 6.6 Snimanje 62
  - 6.7 Aplikacija MyRemote 64
- 7 Skype 69**
  - 7.1 Šta je to Skype? 69
  - 7.2 Pokretanje aplikacije Skype 69
  - 7.3 Kontakti 70
  - 7.4 Pozivanje u aplikaciji Skype 71
  - 7.5 Skype kredit 72
  - 7.6 Skype postavke 72
  - 7.7 Odjavljivanje 73
  - 7.8 Uslovi korišćenja 73
- 8 Igre 74**
  - 8.1 Igranje igre 74
  - 8.2 Igre za dva igrača 74
- 9 Specifikacije televizora 75**
  - 9.1 Zaštita životne sredine 75
  - 9.2 Napajanje 76
  - 9.3 Prijem 76
  - 9.4 Displej 76
  - 9.5 Zvuk 76
  - 9.6 Multimedija 77
  - 9.7 Mogućnost priključivanja 77
  - 9.8 Dimenzije i težine 77
- 10 Softver televizora 78**
  - 10.1 Verzija softvera 78
  - 10.2 Ažuriranje softvera 78
  - 10.3 Softver otvorenog koda 78
  - 10.4 Licenca za softver otvorenog koda 79
- 11 Podrška 80**
  - 11.1 Registrovanje 80
  - 11.2 Korišćenje pomoći i pretrage 80
  - 11.3 Pomoć na mreži 80
  - 11.4 Podrška za potrošače 80
- 12 Autorska prava i licence 81**
  - 12.1 HDMI 81
  - 12.2 Dolby 81
  - 12.3 DTS 2.0 + Digital Out™ 81
  - 12.4 Skype 81
  - 12.5 DLNA Certified® 81
  - 12.6 DivX Certified® 81
  - 12.7 Microsoft 81
  - 12.8 Wi-Fi Alliance 81
  - 12.9 MHEG softver 82
  - 12.10 Ostali zaštićeni žigovi 82
- Indeks 83**

# Obilazak

## Inteligentni televizor

Povežite ovaj **Philips Smart LED TV** na Internet i otkrijte novi svet televizije. Možete ostvariti žičnu vezu sa ruterom ili se povezati bežično pomoću Wi-Fi funkcije.

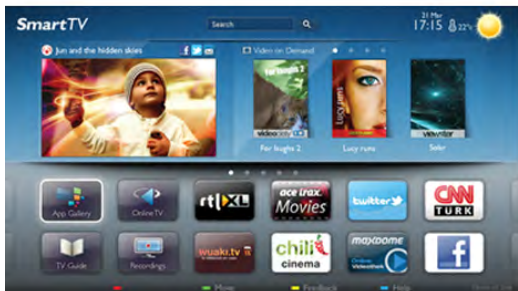

Ako je televizor povezan na kućnu mrežu, na njemu možete prikazati fotografije sa pametnog telefona, reprodukovati video zapise sačuvane na računaru ili upravljati televizorom pomoću tablet računara.

Ako je televizor povezan na Internet, možete gledati video zapis koji ste iznajmili iz prodavnice video zapisa na mreži, čitati TV vodiče na mreži ili sačuvati omiljenu TV emisiju na USB čvrsti disk. Smart TV aplikacije dodatak su zabavi uz razne zabavne i praktične usluge.

Otvorite **pomoć**, pritisnite **Lista** i potražite **Smart TV** da biste dobili više informacija.

## App gallery (Galerija aplikacija)

U Smart TV otvorite meni **App gallery (Galerija aplikacija)** da biste pretražili aplikacije, kolekciju Web lokacija prilagođenih za televizor.



Pronađite aplikaciju za YouTube video zapise, lokalne novine, album za fotografije na mreži, Facebook, Twitter itd. Postoje aplikacije za iznajmljivanje video zapisa iz prodavnice video zapisa na mreži, kao i aplikacije za gledanje televizijskih programa koje ste propustili. Ukoliko App gallery (Galerija aplikacija) ne sadrži ono što tražite, pretražite Internet na televizoru.

Otvorite **pomoć**, pritisnite **Lista** i potražite **Galerija aplikacija** da biste dobili više informacija.

## Video zapisi za iznajmljivanje

Da biste gledali **video zapis za iznajmljivanje**, nije potrebno da napuštate dom. Jednostavno iznajmite najnoviji film iz lokalne prodavnice video zapisa na mreži.

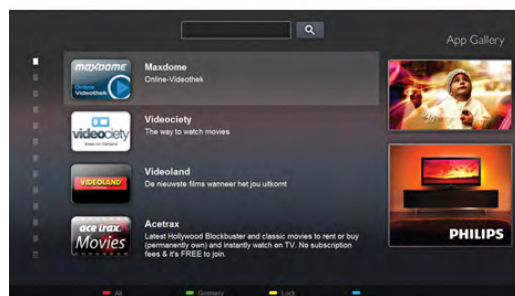

Pokrenite Smart TV i dodajte aplikaciju za prodavnicu video zapisa na početnu stranicu Smart TV.

Otvorite aplikaciju za prodavnicu video zapisa, kreirajte lični nalog, zatim izaberite film, a potom pritisnite taster za reprodukciju.

Bez napomog preuzimanja, film možete odmah da gledate\*.

Otvorite **pomoć**, pritisnite **Lista** i potražite **Video zapisi za iznajmljivanje** da biste dobili više informacija.

\* U zavisnosti od usluge za reprodukciju izabrane prodavnice video zapisa.

## Televizija na mreži

Pomoću aplikacije **Televizija na mreži** za Smart TV (TV prenos) možete gledati televizijski program koji ste propustili ili onaj koji vam najviše odgovara.

Potražite logotip dobavljača programa u App gallery (Galerija aplikacija).

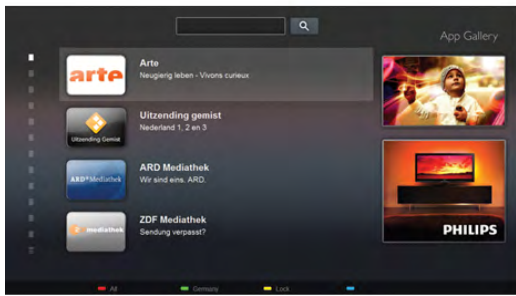

Otvorite **pomoć**, pritisnite **Lista** i potražite **Televizija na mreži** da biste dobili više informacija.

## 1.5 Društvene mreže

Nema potrebe da ustajete i na računaru proveravate poruke od prijatelja. Otvorite Smart TV, izaberite stranicu **društvene mreže**, a zatim pošaljite poruku pravo sa kauča.



Smart TV podržava popularne društvene mreže Facebook i Twitter.

Otvorite **pomoć**, pritisnite **Lista** i potražite **Galerija aplikacija** da biste dobili više informacija.

## 1.6 Skype

Skype™ vam omogućava da besplatno obavljate video pozive preko televizora.



Možete da pozovete i vidite članove porodice i prijatelje gde god da se nalazite. Da biste obavili video poziv, potrebni su vam kamera sa ugrađenim mikrofonom i Internet veza. Neki Philips televizori imaju ugrađenu kameru i mikrofonom.

Otvorite **pomoć**, pritisnite **Lista** i potražite **Skype** da biste dobili više informacija.

## 1.7 Pametni telefoni i tablet računari

Da biste koristili pametni telefon ili tablet računar kao daljinski upravljač televizora ili kao multimedijalni kontroler, preuzmite aplikaciju **Philips MyRemote** iz prodavnice aplikacija za pametni telefon ili tablet računar.



Upravlajte televizorom pomoću pametnog telefona ili tablet računara, menjajte kanale ili jačinu zvuka. Pomoću aplikacije MyRemote možete koristiti telefon ili tablet računar za slanje fotografija, muzike i video zapisa sa računara na televizor. A pomoću aplikacije MyRemote na tablet računaru možete da pozivate TV vodič, čitate o programima i prebacite televizor na neki kanal jednostavnim dodiranjem prsta. Aplikacija MyRemote dostupna je za operativne sisteme iOS i Android.

Otvorite **pomoć**, pritisnite **Lista** i potražite **Aplikacija MyRemote** da biste dobili više informacija.

## 1.8 Pauziranje TV programa i snimanje

Ako povežete USB čvrsti disk, možete **pauzirati i snimiti televizijski program** digitalnog TV kanala.



USB Hard Drive

Pauzirajte TV program i odgovorite na hitan telefonski poziv ili jednostavno napravite pauzu tokom sportskog meča, dok televizor snima program na USB čvrsti disk. Gledanje programa možete nastaviti kasnije. Ako povežete USB čvrsti disk, možete da snimate i digitalni televizijski program. Snimanje možete da obavite dok gledate program ili možete da ga zakažete.

Otvorite **pomoć**, pritisnite **Lista** i potražite **Pauziranje TV programa** ili **Snimanje** da biste dobili više informacija.

1.9

## Igranje

Ako u glavnom meniju izaberete **konzolu za igre**, televizor se automatski prebacuje na postavke koje su idealne za igranje.

Ako igrate igru sa više igrača sa podeljenim ekranom, televizor možete da podesite tako da istovremeno prikazuje oba ekrana kao puni ekran. Svaki može da se usredsredi na svoju igru.



Ovaj televizor koristi 3D tehnologiju za prikazivanje oba ekrana. Da biste igrali igru za dva igrača sa dve različite slike preko celog ekrana, potrebno je da svaki igrač ima 3D naočare.

Otvorite **pomoć**, pritisnite **Lista** i potražite **Konzola za igre** ili **Igre za dva igrača** da biste dobili više informacija.

1.10

## EasyLink

Funkcija **EasyLink** vam omogućava da povezanim uređajem, poput Blu-ray Disc plejera, upravljate pomoću daljinskog upravljača za televizor.

EasyLink koristi HDMI CEC protokol za komunikaciju sa uređajima.



Otvorite **pomoć**, pritisnite **Lista** i potražite **EasyLink** da biste dobili više informacija.

# Postavljanje

## Postolje za televizor i montaža na zid

### Postolje za televizor

Uputstva za montažu potražite u vodiču za brzi početak koji ste dobili sa televizorom. U slučaju da ste izgubili ovaj vodič, možete da ga preuzmete sa Web lokacije [www.philips.com](http://www.philips.com). Upotrebite broj modela proizvoda kako biste pronašli odgovarajući vodič za brzi početak.

### Montaža na zid

Televizor je moguće montirati pomoću VESA nosača za montažu na zid (prodaje se odvojeno). Prilikom kupovine nosača za montažu na zid navedite sledeći VESA kôd:

#### VESA MIS-F 400x400,M6

Da biste nosač bezbedno pričvrstili, koristite dužinu zavrtnja prikazanu na slici.

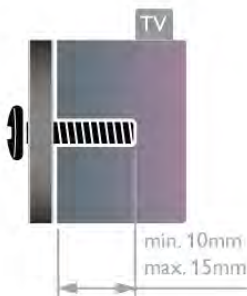

#### Oprez

Montaža televizora na zid zahteva posebnu veštinu, pa bi taj zadatak trebalo isključivo prepustiti kvalifikovanom osoblju. Prilikom montaže televizora na zid trebalo bi uzeti u obzir bezbednosne standarde u skladu sa njegovom težinom. Pre postavljanja televizora, trebalo bi i da pročitate bezbednosna uputstva. Kompanija TP Vision Netherlands B.V. ne snosi odgovornost za neodgovarajuću montažu niti za montažu koja za rezultat ima nezgodu ili povrede.

## Saveti za položaj televizora

- Televizor postavite tako da svetlo ne pada direktno na ekran.
- Zamračite sobu da biste postigli najbolji efekat funkcije Ambilight.

- Postavite televizor najdalje na 15 cm od zida.
- Idealna razdaljina za gledanje izračunava se tako što se dijagonala televizora pomnoži sa tri. Dok ste u sedećem položaju oči bi trebalo da vam budu u nivou sredine ekrana.



## Kabl za napajanje

Kabl za napajanje povežite na priključak za **napajanje** na televizoru.

Vodite računa da kabl za napajanje bude čvrsto umetnut u televizor.

Vodite računa da utičnica u koju je uključen kabl za napajanje uvek bude dostupna.

Prilikom isključivanja kabla uvek vucite utikač, a ne kabl.



Iako ovaj televizor troši vrlo malo energije u stanju mirovanja, da biste uštedeli energiju, isključite kabl za napajanje iz utičnice ako duže vreme ne nameravate da koristite televizor.

Otvorite **pomoć**, pritisnite **Lista** i potražite **Stanje mirovanja** da biste dobili više informacija o uključivanju i isključivanju televizora.

## Antena

Pronađite priključak za antenu na zadnjoj strani televizora. Kabl antene čvrsto umetnite u priključak **Antena** na **anteni**.

Možete da povežete svoju antenu ili da se povežete na zajednički antenski sistem (uobičajeno u određenim regionima). Koristite priključak za antenu IEC Coax od 75 oma.

Koristite ovu antensku vezu za DVB-T i DVB-C ulazne signale.

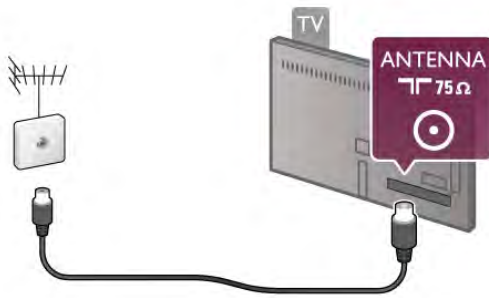

2.5

## Satelitska antena

Pronađite priključak za satelitsku antenu tipa F na zadnjoj strani televizora. Kabl satelitske antene (ili Unicable razdelnik) umetnite u ovaj priključak.

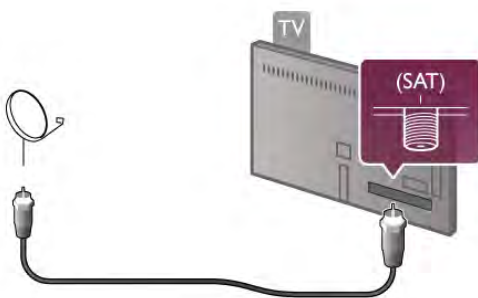

2.6

## Mreža

### Bežična veza

#### Šta vam je potrebno

Da biste televizor bežično povezali sa Internetom, potreban vam je **bežični ruter**. Koristite brzu (širokopoljnu) vezu sa Internetom.



#### Deljenje datoteka

Televizor može da pronade i otvori datoteke na drugim uređajima u bežičnoj mreži, kao što je računar ili NAS uređaj. Možete da koristite računar sa operativnim sistemom Microsoft Windows XP, Vista, Windows 7, Mac OSX ili Linux.

#### Softver za medijski server

Softver za medijski server na računaru omogućava vam da na ekranu televizora otvorite fotografije, muzičke i video zapise koji su sačuvani na računaru.

Koristite najnoviju verziju softvera za medijski server kao što je Windows Media Player 11, Twonky™ ili sličan\*.

Instalirajte softver na računaru i podesite ga tako da deli multimedijalne datoteke sa televizorom. Pročitajte uputstvo za softver za medijski server da biste dobili više informacija.

Da biste otvorili datoteke na televizoru, softver za medijski server mora da bude pokrenut na računaru.

\* Otvorite **pomoć**, pritisnite **Lista** i potražite **Podržani softver za medijski server** da biste dobili pregled podržanog softvera za medijski server.

#### Uspostavljanje veze

Sledite korake **1** do **5**.

**Korak 1** – Proverite da li je ruter bežične mreže uključen.

**Korak 2** – Pritisnite taster **Home**, izaberite **Podešavanje**, a zatim pritisnite taster **OK**.

**Korak 3** – Izaberite **Povezivanje na mrežu**, a zatim pritisnite taster **OK**.

**Korak 4** – Izaberite opciju **Bežično**, a zatim pritisnite taster **OK**.

**Korak 5** – Izaberite opciju **Skeniranje** da biste skenirali bežične mreže. Ako imate WPS (Wi-Fi Protected Setup) ruter, možete izabrati **WPS**. Izaberite željenu opciju, a zatim pritisnite taster **OK**.

#### - Skeniranje

Izaberite opciju **Skeniranje** da biste skenirali bežične mreže (bežične rutere). Moguće je da televizor pronade više bežičnih mreža u vašem bliskom okruženju.

#### - WPS

Ako ruter poseduje funkciju WPS, možete se direktno povezati sa ruterom bez skeniranja. Pritisnite dugme **WPS** na ruteru. U roku od 2 minuta, na televizoru izaberite opciju **Povezivanje** da biste uspostavili vezu.

Ako uređaji u bežičnoj mreži koristi WEP bezbednosno šifrovanje, ne možete koristiti funkciju WPS.

Ako morate da koristite **PIN kôd za WPS** za povezivanje, izaberite opciju **Skeniranje** umesto opcije WPS.

**Korak 6** – Na listi pronađenih mreža izaberite bežičnu mrežu, a zatim pritisnite taster **OK**.

Ako vaša mreža nije na listi jer je naziv mreže sakriven (isključili ste SSID prenos na ruteru), izaberite opciju **Ručni unos** da biste sami uneli naziv mreže.

**Korak 7** – U zavisnosti od tipa rutera, sada možete da unesete ključ za šifrovanje (WEP, WPA ili WPA2). Ako ste ključ za šifrovanje za ovu mrežu već uneli, možete izabrati opciju **Sledeće** da biste odmah uspostavili vezu.

Ako ruter podržava WPS ili PIN kôd za WPS, možete izabrati opcije **WPS**, **PIN kôd za WPS** ili **Standard**. Izaberite željenu opciju, a zatim pritisnite taster **OK**.

#### - Standard

Izaberite **Standard** da biste ručno uneli ključ za šifrovanje (lozinku ili bezbednosni ključ). Da biste uneli ključ za šifrovanje, možete koristiti tastaturu daljinskog upravljača. Kada uneste šifru, pritisnite **Povezivanje**.

### - PIN kôd za WPS

Da biste uspostavili bezbednu WPS vezu pomoću PIN koda, izaberite **PIN kôd za WPS**, a zatim pritisnite taster **OK**. Zapišite osmociifreni PIN kôd koji će se prikazati i unesite ga u softveru za ruter na računaru. Na televizoru izaberite **Povezivanje**. Informacije o načinu unosa PIN koda u softver rutera potražite u priručniku za ruter.

**Korak 8** – Kada povezivanje uspe, pojaviće se poruka.

### Konfiguracija mreže

Ako povezivanje ne uspe, proverite DHCP postavku rutera. DHCP postavka mora da bude postavljena na **Uklj**. Osim toga, ako ste napredni korisnik i želite da instalirate mrežu sa statičnom IP adresom, podesite televizor na statičnu IP adresu.

Da biste podesili televizor na statičnu IP adresu, pritisnite taster **🏠**, izaberite **⚙️ Podešavanje**, a zatim pritisnite taster **OK**. Izaberite **Postavke mreže > Konfiguracija mreže > Statična IP adresa**. Kada u meniju izaberete stavku Statična IP adresa, u istom meniju možete podesiti IP adresu i druge neophodne postavke, u okviru **Konfiguracija statične IP adrese**.

### Problemi sa mrežom

#### Bežična mreža nije detektovana ili dolazi do poremećaja u njenom radu.

- Mikrotalasne pećnice, DECT telefoni ili drugi Wi-Fi 802.11b/g/n uređaji u blizini mogu poremetiti bežičnu mrežu.
- Proverite da li zaštitni zidovi u mreži omogućavaju pristup bežičnoj vezi televizora.
- Ako bežična mreža u vašem domu ne funkcioniše pravilno, probajte sa žičnom mrežom.

#### Internet ne radi

- Ako je veza sa ruterom u redu, proverite vezu rutera sa Internetom.

#### Veza sa računarom i Internetom je spora

- U priručniku bežičnog rutera potražite informacije o dometu u zatvorenim prostorijama, brzini prenosa i drugim faktorima kvaliteta signala.
- Koristite brzu (širokopojasnu) vezu sa Internetom za ruter.

## Žična veza

### Šta vam je potrebno

Potreban vam je mrežni **ruter** za povezivanje televizora na Internet. Koristite ruter sa brzom (širokopojasnom) vezom sa Internetom.

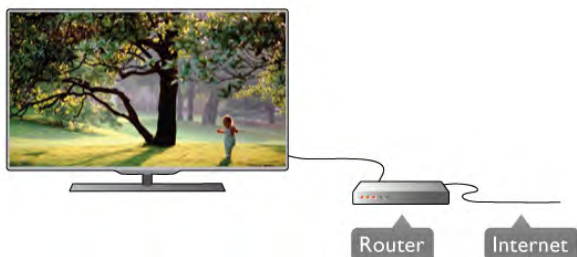

### Instaliranje

Sledite korake **1** do **5**.

- 1** – Povežite ruter sa televizorom pomoću mrežnog kabla (Ethernet kabl\*\*).
- 2** – Proverite da li je ruter uključen.
- 3** – Pritisnite taster **🏠**, izaberite **⚙️ Podešavanje**, a zatim pritisnite taster **OK**.
- 4** – Izaberite opciju **Povezivanje na mrežu**, a zatim pritisnite taster **OK**.
- 5** – Izaberite opciju **Ožičeno**, a zatim pritisnite taster **OK**. Televizor neprestano pretražuje dostupne mreže. Kada povezivanje uspe, pojaviće se poruka.

### Konfiguracija mreže

Ako povezivanje ne uspe, proverite DHCP postavku rutera. DHCP postavka mora da bude postavljena na **Uklj**. Osim toga, ako ste napredni korisnik i želite da instalirate mrežu sa statičnom IP adresom, podesite televizor na statičnu IP adresu.

Da biste podesili televizor na statičnu IP adresu, pritisnite taster **🏠**, izaberite **⚙️ Podešavanje**, a zatim pritisnite taster **OK**. Izaberite **Postavke mreže > Konfiguracija mreže > Statična IP adresa**. Kada u meniju izaberete **Statična IP adresa**, u istom meniju možete podesiti IP adresu i druge neophodne postavke.

### Deljenje datoteka

Televizor može da pronade i otvori datoteke na drugim uređajima u mreži, kao što je računar. Možete da koristite računar sa operativnim sistemom Microsoft Windows XP, Vista, Windows 7, Mac OSX ili Linux.

### Softver za medijski server

Softver za medijski server na računaru omogućava vam da na ekranu televizora otvarate fotografije, muzičke i video zapise sačuvane na računaru.

Koristite najnoviju verziju softvera za medijski server kao što je Windows Media Player 11, Twonky™ ili sličan\*.

Instalirajte softver na računaru i podesite ga tako da deli multimedijalne datoteke sa televizorom. Pročitajte uputstvo za softver za medijski server da biste dobili više informacija.

Da biste otvorili datoteke na televizoru, softver za medijski server mora da bude pokrenut na računaru.

\* Otvorite **pomoć**, pritisnite **📄 Lista** i potražite **Podržani softver za medijski server** da biste dobili pregled podržanog softvera za medijski server.

\*\*Da bi se zadovoljio EMC standard, koristite oklopljeni Ethernet kabl FTP kat. 5E.

## Podešavanja mreže

Da biste otvorili Postavke mreže, pritisnite taster **🏠**, izaberite **⚙️ Podešavanje**, a zatim pritisnite taster **OK**. Izaberite opciju **Postavke mreže**, a zatim pritisnite taster **OK**.

### Prikaži postavke mreže

Ovde su prikazane sve trenutne postavke mreže. IP i MAC adrese, jačina signala, brzina, metod šifrovanja itd.

### Tip mreže

Podešavanje mreže kao žične ili bežične.

### Konfiguracija mreže



Podršavanje konfiguracije mreže na DHCP i automatsko dodeljivanje IP adresa ili na statičnu IP adresu.

### Konfiguracija statične IP adrese

Ako je podešena opcija Statična IP adresa, ovde možete podesiti sve neophodne postavke za statičnu IP adresu.

### Digital Media Renderer – DMR

Da biste primali multimedijalne datoteke sa pametnih telefona ili tablet računara, podesite opciju DMR na **Uklj.**

### Wi-Fi Miracast

Da biste dobili više informacija o funkciji Wi-Fi Miracast, pritisnite taster **Lista** i potražite **Wi-Fi Miracast™**.

### Wi-Fi Miracast veze

Da biste dobili više informacija o funkciji Wi-Fi Miracast, pritisnite taster **Lista** i potražite **Wi-Fi Miracast™**.

### Wi-Fi Smart Screen

Da biste dobili više informacija o funkciji Wi-Fi Smart Screen, pritisnite taster **Lista** i potražite **Aplikacija MyRemote, WiFi Smart Screen.**

### Mrežno ime televizora

Ako imate više televizora u mreži, ovde ih možete preimenovati.

### Obriši Internet memoriju

Pomoću opcije Obriši Internet memoriju, možete obrisati sve datoteke sa Interneta koje su sačuvane na televizoru. Obrišite Philips Smart TV registraciju i postavke za roditeljsko rangiranje zaštite za decu, prijavljivanja na prodavnicu video zapisa, sve omiljene Smart TV aplikacije, Internet obeleživače i istoriju. Osim toga, interaktivne MHEG aplikacije mogu da sačuvaju tzv. kolačiće na televizoru. I ove datoteke mogu biti obrisane.

2.7

## Povezivanje uređaja

### Saveti za povezivanje

#### Vodič za povezivanje

Uređaj povežite na televizor uvek preko **najkvalitetnije veze koja je dostupna**. Osim toga, koristite dobre kablove koji garantuju dobar prenos slike i zvuka.

Ako vam je potrebna pomoć za povezivanje više uređaja sa televizorom, pogledajte **Philips vodič za povezivanje na televizor**. Ovaj vodič pruža informacije o načinima povezivanja i kablovima koje bi trebalo koristiti.

Posetite Web lokaciju [www.connectivityguide.philips.com](http://www.connectivityguide.philips.com)

### Antena

Ako imate set-top box uređaj (digitalni risiver) ili rikorder, povežite antenske kablove tako da se **antenski signal** pokrene prvo preko set-top box uređaja i/ili rikordera pre nego što dođe do televizora. U ovom slučaju, antena i set-top box mogu da šalju dodatne kanale rikorderu.

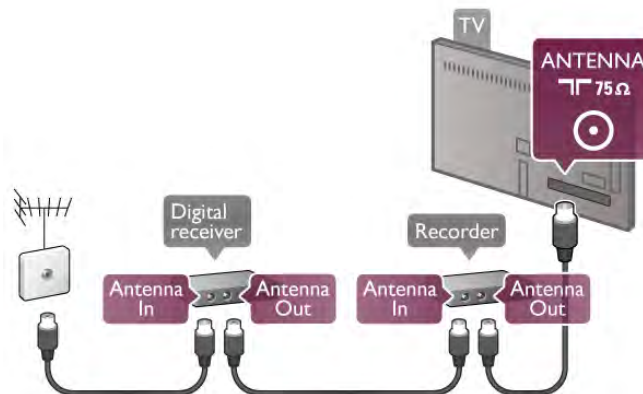

### HDMI

#### HDMI CEC

**HDMI** veza ima najbolji kvalitet slike i zvuka. Jedan HDMI kabl kombinuje video i audio signale. HDMI kabl koristite za TV signal visoke rezolucije (High Definition, HD). Da biste imali prenos signala najboljeg kvaliteta, koristite **HDMI kabl velike brzine** i nemojte da koristite HDMI kabl duži od 5 m.



#### EasyLink HDMI CEC

Ako su uređaji povezani preko HDMI veze i imaju EasyLink, njima možete upravljati pomoću daljinskog upravljača za televizor. EasyLink HDMI CEC mora biti uključen na televizoru i na povezanom uređaju.

Otvorite **pomoć**, pritisnite **Lista** i potražite **EasyLink HDMI CEC** da biste dobili više informacija o korišćenju funkcije EasyLink.

#### DVI na HDMI

Ako uređaj poseduje samo DVI priključak, koristite adapter DVI na HDMI. Upotrebite jedan od HDMI priključaka i dodajte stereo audio kabl (mini utikač od 3,5 mm) za prenos zvuka koji ćete povezati na priključak Audio In VGA/HDMI na zadnjoj strani televizora.

#### Zaštita od kopiranja

DVI i HDMI kablovi podržavaju HDCP (High-bandwidth Digital Contents Protection). HDCP je signal za zaštitu od kopiranja sadržaja sa DVD ili Blu-ray Disc diska. Poznat je i pod nazivom DRM (Digital Rights Management).

---

## HDMI ARC

Svi HDMI priključci na televizoru imaju **HDMI ARC** (Audio Return Channel). Ako uređaj, obično kućni bioskop (HTS), ima i HDMI ARC priključak, povežite ga sa nekim od HDMI priključaka na televizoru. Uz HDMI ARC vezu nije potrebno da povežete dodatni audio kabl za slanje zvuka televizijske slike na sistem kućnog bioskopa. HDMI ARC veza kombinuje oba signala. Možete upotrebiti bilo koju HDMI vezu na televizoru za povezivanje kućnog bioskopa, ali je ARC istovremeno dostupan samo za jedan uređaj/vezu.

Ako želite da isključite ARC za HDMI veze, pritisnite taster **🏠**, izaberite **⚙️ Podešavanje**, a zatim pritisnite taster **OK**. Izaberite **TV podešavanja > Zvuk > Napredno > HDMI ARC**.

---

## Y Pb Pr

**Komponentni video YPbPr** je veza visokog kvaliteta. YPbPr veza se može koristiti za HD TV signale. Pored Y, Pb i Pr signala, dodajte levi i desni audio signal da biste imali zvuk.

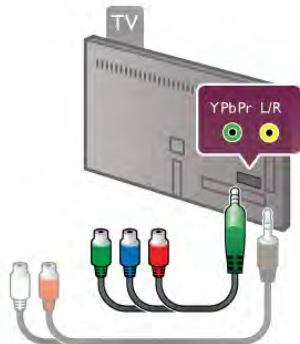

Da biste povezali uređaj, koristite YPbPr adapter koji se isporučuje u kompletu. Prilikom povezivanja, vodite računa o boji YPbPr priključaka (zelena, plava, crvena). Adapter sa digitalnog audio L/D činča uključite u mini priključak (3,5 mm) (ne isporučuje se u paketu) ako uređaj reprodukuje i zvuk.

---

## SCART

**SCART** je kvalitetna veza. SCART veza se može koristiti za CVBS i RGB video signale, ali se ne može koristiti kod signala visoke rezolucije (HD). Ova veza kombinuje video i audio signale.

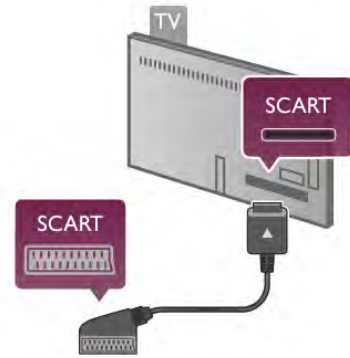

Koristite priloženi SCART kabl za adapter da biste povezali uređaje.

---

## Optički audio izlaz

**Optički audio izlaz** je veza za zvuk visokog kvaliteta. Ova optička veza može da nosi 5.1 audio kanala. Ako audio uređaj, obično kućni bioskop, nema HDMI ARC vezu, povežite ovaj kabl za zvuk na optički audio izlaz na kućnom bioskopu. Ovaj audio kabl obavlja prenos zvuka sa televizora na kućni bioskop.



Možete podesiti tip izlaznog audio signala tako da odgovara audio mogućnostima kućnog bioskopa. Otvorite **pomoć**, pritisnite **📄 Lista** i potražite **Podešavanja audio izlaza** da biste dobili više informacija.

Ako zvuk ne odgovara slici na ekranu, možete ga prilagoditi tako da bude sinhronizovan sa video zapisom. Otvorite **pomoć**, pritisnite **📄 Lista** i potražite **Sinhronizacija zvuka i video zapisa** da biste dobili više informacija.

---

## Easylink HDMI CEC

---

### EasyLink

Funkcija **EasyLink** omogućava upravljanje povezanim uređajima pomoću daljinskog upravljača za televizor. EasyLink koristi HDMI CEC\* protokol za komunikaciju sa povezanim uređajima. Uređaji moraju da podržavaju HDMI CEC protokol i moraju da budu povezani pomoću HDMI veze.

\* Consumer Electronics Control



### EasyLink, podešavanje

Televizor se isporučuje sa uključenom funkcijom EasyLink. Proverite da li su ispravno podešene sve HDMI-CEC postavke na povezanim EasyLink uređajima. EasyLink možda neće raditi sa uređajima drugih proizvođača.

### HDMI CEC na uređajima drugih proizvođača



Funkcija HDMI CEC ima različite nazive u zavisnosti od proizvođača. Neki primeri naziva: Anynet, Aquos Link, Bravia Theatre Sync, Kuro Link, Simplink i Viera Link. Neke funkcije drugih proizvođača nisu u potpunosti kompatibilne sa funkcijom EasyLink.



Primeri HDMI CEC naziva su u vlasništvu kompanija koje polažu prava na njih.

### Upravljanje uređajima

Da biste upravljali uređajem povezanim pomoću HDMI veze i podešavali ga pomoću funkcije EasyLink, u listi veza televizora izaberite uređaj ili njegovu funkciju. Pritisnite taster  **SOURCE**, izaberite uređaj povezan pomoću HDMI veze, a zatim pritisnite taster **OK**.



Pošto izaberete uređaj, daljinski upravljač za televizor može da se koristi za upravljanje uređajem. Međutim, tasteri  (Home) i  **OPTIONS**, kao i neki uobičajeni tasteri televizora, kao što je **Ambilight**, neće imati uticaj na uređaj.



Ako na daljinskom upravljaču za televizor ne postoji željeni taster, možete ga izabrati u meniju sa opcijama. Pritisnite taster  **OPTIONS**, a zatim u meniju u obliku trake izaberite opciju  **Kontrola**. Izaberite željeni taster na ekranu, a zatim pritisnite taster **OK**.

Neki od veoma specifičnih tastera možda neće biti dostupni u meniju Kontrola.

### EasyLink postavke

Televizor se isporučuje sa svim uključenim EasyLink postavkama. Svaka EasyLink postavka može biti nezavisno isključena.

### EasyLink

Da biste funkciju EasyLink kompletno isključili, pritisnite taster  i izaberite  **Podešavanje**, a zatim pritisnite taster **OK**.

Izaberite **TV podešavanja** > **Opšte postavke** > **EasyLink** > **EasyLink**. Izaberite **Isk**, a zatim pritisnite taster **OK**.

### EasyLink daljinski upravljač

Ako želite da uređaj komunicira, ali ne želite da njime upravljate pomoću daljinskog upravljača za televizor, EasyLink daljinske kontrole možete posebno isključiti.

U meniju za EasyLink postavke, izaberite **EasyLink daljinski upravljač**, a zatim izaberite **Isk**.

### Pixel Plus veza

Drugi uređaji, kao što su DVD ili Blu-ray Disc plejeri, možda poseduju ugrađene funkcije za upravljanje kvalitetom slike. Da bi se izbegao loš kvalitet slike izazvan smetnjama u vezi sa funkcijom za obradu slike na televizoru, trebalo bi isključiti funkcije za obradu slike na tim uređajima. Televizor se isporučuje sa uključenom funkcijom Pixel Plus veza i onemogućava funkcije za obradu slike na povezanim novijim Philips uređajima.

Da biste isključili funkciju Pixel Plus veza, u meniju za EasyLink postavke izaberite **Pixel Plus veza**, a zatim izaberite **Isk**.

### Automatsko pomeranje titla

Ako DVD ili Blu-ray Disc sadržaj reprodukujete sa Philips plejera koji podržava titl, televizor može da pomeri titl nagore. Na taj način će titl biti vidljiv bez obzira na format slike koji izaberete. Funkcija Automatsko pomeranje titla je podrazumevano uključena.

Da biste funkciju Automatsko pomeranje titla isključili, u meniju za EasyLink postavke izaberite **Automatsko pomeranje titla**, a zatim izaberite **Isk**.

## Common Interface (CAM)

### CI+

Ovaj televizor ima podršku za CI+ uslovni pristup.

Modul CI+ omogućava gledanje vrhunskih HD programa, kao što su filmovi i sportski prenos, koje nude dobavljači digitalnog TV programa u regionu. Dobavljači programa šifruju ove programe, a dešifruju se pomoću CI+ modula. Dobavljači digitalnog TV programa nude ovaj CI+ modul (Conditional Access Module – CAM) uz pretplatu na njihove vrhunske programe. Ovi programi imaju visoki nivo zaštite od kopiranja.

Više informacija o uslovima i odredbama potražite od dobavljača digitalnog TV programa.

Otvorite **pomoć**, pritisnite  **Lista** i potražite **Common Interface CAM** da biste dobili više informacija o tome kako da povežete CAM.



### CAM

#### Umetnite CAM modul

Isključite televizor pre umetanja CAM modula.

Na CAM modulu potražite oznake za pravilno umetanje. Nepravilno umetanje može da dovede do oštećenja CAM modula i televizora.



Koristite otvor Common Interface na televizoru da biste umetnuli CAM karticu\*. Pažljivo gumite CAM karticu do kraja i ostavite je u otvoru. Moguće je da će proći nekoliko minuta pre nego što se CAM kartica aktivira. Vađenje CAM kartice će deaktivirati tu uslugu na televizoru.

\* Otvor Common Interface prihvata PC karticu (PCMCIA) u koju ste ubacili pametnu karticu. Obe kartice trebalo bi da dobijete od dobavljača programa.

Ako je CAM kartica ubačena i pretplata plaćena (metod povezivanja može biti različit), možete gledati televizijski program. Ubačena CAM kartica je namenjena samo za vaš televizor.

#### CAM podešavanja

Da biste podesili lozinku i PIN kodove za CAM televizijski prenos, pritisnite taster **🏠** i izaberite **⚙️ Podešavanje**, a zatim pritisnite taster **OK**. Izaberite **Podešavanja kanala > Common Interface**. Izaberite dobavljača CAM TV programa i pritisnite taster **OK**.

### Set-top box (STB)

Koristite dva antenska kablja za povezivanje antene na digitalni risiver (set-top box) i televizor.

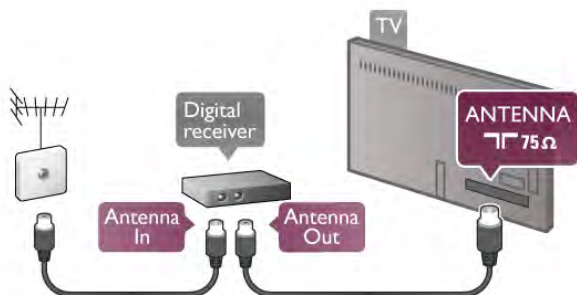

Osim povezivanja antene, dodajte jedan HDMI kabl za povezivanje digitalnog risivera i televizora. Umesto toga, možete koristiti SCART kabl ukoliko set-top box uređaj nema HDMI priključak.

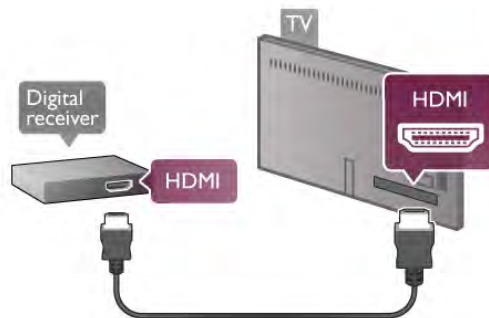

#### Tajmer za isključivanje

Isključite ovaj automatski tajmer ako koristite samo daljinski upravljač za set-top box uređaj. Na ovaj način ćete sprečiti da se televizor isključi automatski ukoliko se u periodu od četiri sata ne pritisne neki taster na daljinskom upravljaču za televizor.

Da biste isključili funkciju tajmera za isključivanje, pritisnite taster **🏠** i izaberite **⚙️ Podešavanje**, a zatim pritisnite taster **OK**.

Izaberite **TV podešavanja > Opšte postavke > Tajmer za isključivanje**, a zatim klizač povucite do vrednosti **0**.

### Satelitski risiver

Povežite kabl satelitske antene sa satelitskim risiverom.

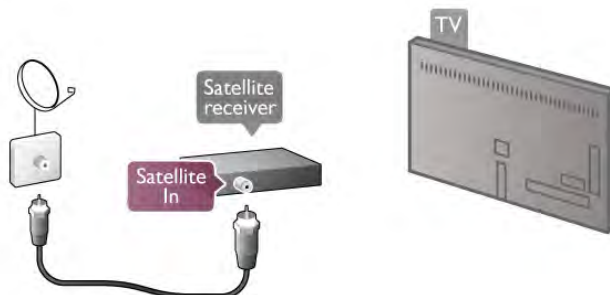

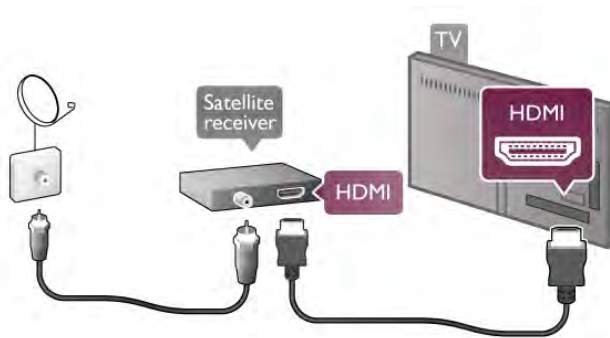

Osim povezivanja antene, dodajte jedan HDMI kabl za povezivanje uređaja i televizora. Umesto toga, možete koristiti SCART kabl ukoliko uređaj nema HDMI priključak.



#### Tajmer za isključivanje

Deaktivirajte ovaj automatski tajmer ako koristite samo daljinski upravljač za satelitski risiver. Na ovaj način ćete sprečiti da se televizor isključi automatski ukoliko se u periodu od četiri sata ne pritisne neki taster na daljinskom upravljaču za televizor.

Da biste ga deaktivirali, pritisnite taster , izaberite  **Podešavanje**, a zatim pritisnite taster **OK**.  
Izaberite **TV podešavanja > Opšte postavke > Tajmer za isključivanje**, a zatim klizač povucite do vrednosti **0**.

## Kućni bioskop (HTS)

### Povezivanje

Kućni bioskop (HTS) povežite sa televizorom pomoću HDMI kabla. Možete povezati Philips Soundbar ili kućni bioskop koji ima ugrađeni disk plejer.

Umesto toga, možete koristiti SCART kabl ukoliko uređaj nema HDMI priključak.

### HDMI ARC

Ako kućni bioskop ima HDMI ARC vezu, za povezivanje možete upotrebiti bilo koju HDMI vezu na televizoru. Sve HDMI veze na televizoru imaju ARC (Audio Return Channel) signal. Ali, kada je kućni bioskop već povezan, televizor može da šalje ARC signal samo na ovu HDMI vezu. Sa HDMI ARC vezom nije potrebno da povežete dodatni audio kabl. HDMI ARC veza kombinuje oba signala.

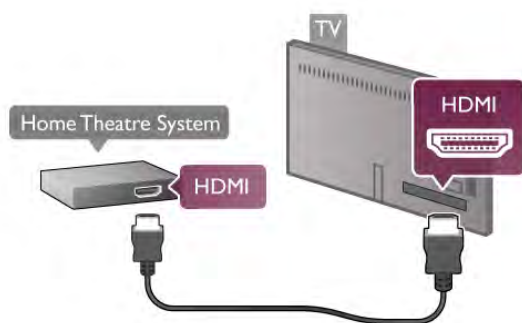

Ako kućni bioskop nema HDMI ARC vezu, koristite optički audio kabl za slanje zvuka televizijske slike na kućni bioskop.

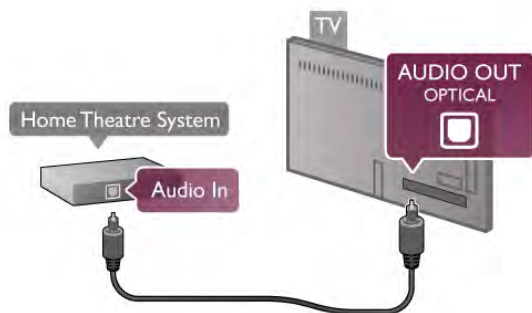

### Sinhronizacija zvuka i video zapisa

Ako zvuk ne odgovara slici na ekranu, na većini DVD kućnih bioskopa možete da podesite kašnjenje da bi slika i zvuk bili usklađeni. Neusaglašenost će biti vidljiva u scenama sa razgovorom tako što će se rečenice završavati pre nego što usne osoba na ekranu prestanu da se pomeraju ili obmuto. Otvorite **pomoć**, pritisnite  **Lista** i potražite **Sinhronizacija zvuka i video zapisa** da biste dobili više informacija.

## Postavke audio izlaza

### Kašnjenje audio izlaza

Kada je na televizor povezan kućni bioskop, slika na televizoru i zvuk sa kućnog bioskopa trebalo bi da budu sinhronizovani. Neusaglašenost će biti vidljiva u scenama sa razgovorom tako što će se rečenice završavati pre nego što usne osoba na ekranu prestanu da se pomeraju.



### Automatska sinhronizacija zvuka i video zapisa

Na novijim sistemima kućnog bioskopa kompanije Philips, sinhronizacija zvuka i video zapisa obavlja se automatski i uvek je ispravna.

### Sinhronizacija kašnjenja zvuka

Na nekim kućnim bioskopima možda će biti potrebno podesiti sinhronizaciju kašnjenja zvuka kako bi se zvuk i slika uskladili. Povećajte vrednost kašnjenja na kućnom bioskopu dok ne uskladite sliku i zvuk. Možda će biti potrebno kašnjenje od 180 ms. Pročitajte korisnički priručnik za kućni bioskop. Ako ste na kućnom bioskopu podesili vrednost kašnjenja, potrebno je da na televizoru isključite opciju **Kašnjenje audio izlaza**.



Isključivanje opcije **Kašnjenje audio izlaza** . . .

- 1 – Pritisnite taster , izaberite  **Podešavanje**, a zatim pritisnite taster **OK**.
- 2 – Izaberite **TV podešavanja > Zvuk > Napredno > Kašnjenje audio izlaza**.
- 3 – Izaberite opciju **Isk**, a zatim pritisnite taster **OK**.
- 4 – Pritisnite taster  više puta ako je to neophodno da biste zatvorili meni.

### Pomak audio izlaza

Ako na kućnom bioskopu ne možete da podesite kašnjenje, uključite sinhronizaciju na televizoru. Možete da podesite pomak koji nadoknađuje vreme potrebno kućnom bioskopu da obradi zvuk koji ide uz sliku na televizoru. Pomak možete podesiti u koracima od 5 ms. Maksimalna vrednost je -60 ms. Postavka kašnjenja audio izlaza mora da bude uključena.

Sinhronizovanje zvuka na televizoru . . .

- 1 – Pritisnite taster , izaberite  **Podešavanje**, a zatim pritisnite taster **OK**.
- 2 – Izaberite **TV podešavanja > Zvuk > Napredno > Kašnjenje audio izlaza**.
- 3 – Pomak audio izlaza podesite pomoću klizača, a zatim pritisnite taster **OK**.
- 4 – Pritisnite taster  više puta ako je to neophodno da biste zatvorili meni.

### Format audio izlaza

Ako vaš kućni bioskop podržava višekanalnu obradu zvuka, npr. Dolby Digital, DTS® ili sličnu, podesite format audio izlaza na Višekanalno. Zahvaljujući toj opciji, televizor može da pošalje kućnom bioskopu kompesovani višekanalni zvučni signal sa TV kanala ili sa povezanog plejera. Ako kućni bioskop nema mogućnost višekanalne obrade zvuka, izaberite opciju **Stereo**.

Da biste podesili format audio izlaza . . .

- 1 – Pritisnite taster **⬆**, izaberite **⚙** **Podešavanje**, a zatim pritisnite taster **OK**.
- 2 – Izaberite **TV podešavanja > Zvuk > Napredno > Format audio izlaza**.
- 3 – Izaberite opciju **Višekanalno** ili **Stereo**.
- 4 – Pritisnite taster **⬅** više puta ako je to neophodno da biste zatvorili meni.

---

## Ujednačavanje audio izlaza

Postavka za ujednačavanje audio izlaza omogućava podešavanje jačine zvuka televizora i kućnog bioskopa pri prelasku sa jednog na drugi. Razlika u jačini zvuka može biti prouzrokovana različitim obradom zvuka.

Da biste ujednačili jačinu zvuka . . .

- 1 – Pritisnite taster **⬆**, izaberite **⚙** **Podešavanje**, a zatim pritisnite taster **OK**.
- 2 – Izaberite **TV podešavanja > Zvuk > Napredno > Ujednačavanje audio izlaza**.
- 3 – Ako je razlika u jačini zvuka velika, izaberite opciju **Više**. Ako je razlika u jačini zvuka mala, izaberite opciju **Manje**.
- 4 – Pritisnite taster **⬅** više puta ako je to neophodno da biste zatvorili meni.

Ujednačavanje audio izlaza utiče na audio signal sa optičkog audio izlaza i na HDMI-ARC signal.

---

## Rešavanje problema

### Zvuk sa velikom količinom šuma

Ako gledate video zapis sa povezanog USB memorijskog uređaja ili računara, zvuk sa sistema kućnog bioskopa može da bude izobličen. Taj šum se javlja kada audio ili video datoteka koristi DTS kodek za zvuk, ali sistem kućnog bioskopa nema podršku za obradu DTS zvuka. To možete da rešite tako što ćete **Format audio izlaza** na televizoru podesiti na **Stereo**. Izaberite **Glavni meni > Podešavanje > TV podešavanja > Zvuk > Napredno > Format audio izlaza**

### Nema zvuka

Ako ne čujete zvuk sa televizora preko sistema kućnog bioskopa, proverite sledeće. . .

- Proverite da li ste HDMI kabl povezali na HDMI ARC priključak na sistemu kućnog bioskopa. Svi HDMI priključci na televizoru imaju podršku za HDMI ARC.
- Proverite da li je postavka **HDMI ARC** na televizoru podešena na **Uklj**. Izaberite **Glavni meni > Podešavanje > TV podešavanja > Zvuk > Napredno > HDMI ARC**

---

## Blu-ray Disc plejer

Pomoću **HDMI kabla velike brzine** povežite Blu-ray Disc plejer i televizor.

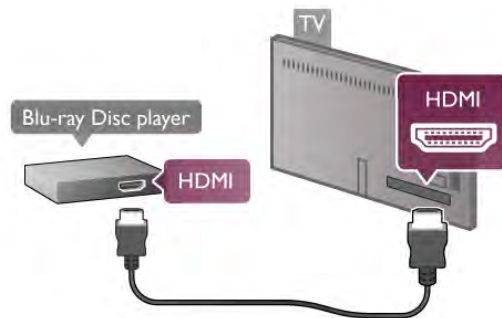

Ako Blu-ray Disc plejer ima EasyLink HDMI CEC, plejerom možete upravljati pomoću daljinskog upravljača za televizor. Otvorite **pomoć**, pritisnite **■ Lista** i potražite **EasyLink HDMI CEC** da biste dobili više informacija.

---

## DVD plejer

Pomoću HDMI kabla povežite DVD plejer i televizor. Umesto toga, možete koristiti SCART kabl ukoliko uređaj nema HDMI priključak.

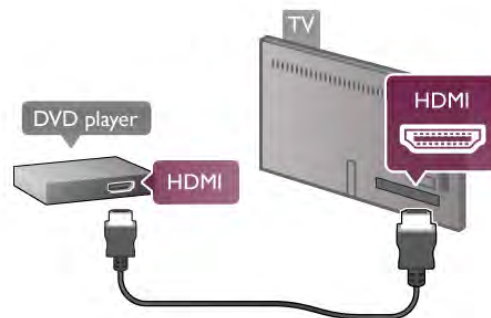

Ako je DVD plejer povezan preko HDMI kabla i ima EasyLink HDMI CEC, plejerom možete upravljati pomoću daljinskog upravljača za televizor. Otvorite **pomoć**, pritisnite **■ Lista** i potražite **EasyLink HDMI CEC** da biste dobili više informacija.

---

## Konzola za igrice

### HDMI

Možete da povežete konzolu za igrice na televizor. Možete da koristite HDMI, YPbPr ili SCART vezu.

Da biste dobili najbolji kvalitet, konzolu za igrice povežite na televizor pomoću **HDMI kabla velike brzine**.

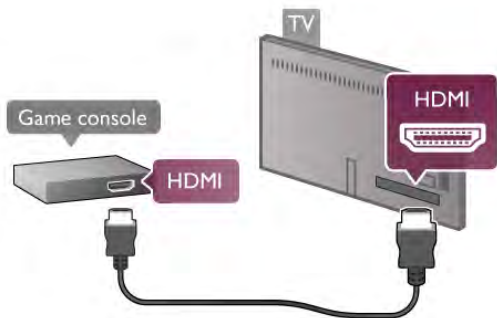

Ako je konzola za igre povezana preko HDMI kabela i ima EasyLink HDMI CEC, njom možete upravljati pomoću daljinskog upravljača za televizor.

### Audio Video LD/Scart

Možete da povežete konzolu za igre na televizor. Ako vaša konzola za igre ima samo Video (CVBS) i Audio L/D izlaze, upotrebite adapter Video Audio L/D na SCART za povezivanje na SCART priključak.

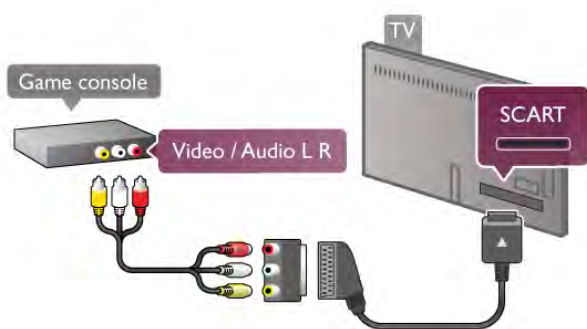

## USB čvrsti disk

### Šta vam je potrebno

Ako priključite USB čvrsti disk, možete pauzirati ili snimiti TV program. TV program mora da bude digitalni (DVB prenos ili sl.).

#### Pauziranje

Da biste mogli da pauzirate program, potreban vam je čvrsti disk kompatibilan sa tehnologijom USB 2.0 sa najmanje 32 GB memorije.

#### Snimanje

Da biste mogli da pauzirate ili snimate program, potreban vam je čvrsti disk sa najmanje 250 GB memorije.

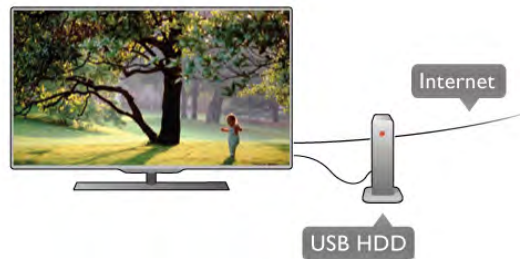

### TV program

Pre nego što odlučite da kupite USB čvrsti disk, proverite da li je snimanje programa omogućeno u vašoj zemlji. Pritisnite taster **GUIDE** na daljinskom upravljaču. Ako na stranici TV vodiča postoji dugme Snimi, možete snimiti programe sa digitalnog televizijskog kanala.

Otvorite **pomoć**, pritisnite **Lista** i potražite **USB čvrsti disk, instalacija** da biste instalirali USB čvrsti disk.

### Instaliranje

Da biste mogli da pauzirate ili da snimate program, morate da priključite i formatirate USB čvrsti disk. Ako želite da snimate program sa TV vodičem sa Interneta, potrebno je da na televizoru bude instalirana Internet veza pre nego što instalirate USB čvrsti disk.

**1** – Povežite USB čvrsti disk na jedan od **USB** priključaka na televizoru. Prilikom formatiranja nemojte da povezujete druge USB uređaje na druge USB priključke.



**2** – Uključite USB čvrsti disk i televizor.

**3** – Kada je televizor prebačen na digitalni TV kanal, pritisnite taster **II** (Pauziranje). Pauziranje će pokrenuti formatiranje. Formatiranjem se uklanjaju sve datoteke sa povezanog USB čvrstog diska.

Pratite uputstva na ekranu.

Nakon formatiranja, ostavite USB čvrsti disk priključen.

### Upozorenje

USB čvrsti disk je formatiran isključivo za ovaj televizor, pa nije moguće koristiti sačuvane snimke na drugom televizoru ili na računaru. Nemojte da kopirate niti da menjate datoteke snimaka na USB čvrstom disku ni u jednoj aplikaciji na računaru. U suprotnom će doći do oštećenja snimaka. Prilikom formatiranja drugog USB čvrstog diska, sadržaj na prethodnom će biti izgubljen.

Otvorite **pomoć**, pritisnite **Lista** i potražite **Pauziranje TV programa** ili **Snimanje** da biste pauzirali ili snimili program.

---

## USB tastatura i miš

---

### USB tastatura

Povežite USB tastaturu (tip USB-HID) za unos teksta na televizor.

Na televizor možete da povežete tastaturu ili miša. Za povezivanje koristite jedan od **USB** priključaka na televizoru.



### Instaliranje tastature

Da biste instalirali USB tastaturu, uključite televizor i povežite USB tastaturu na jedan od **USB** priključaka na televizoru. Kada televizor prvi put prepozna tastaturu, možete da izaberete raspored tastera i da testirate izbor.

Ako prvo izaberete ćirilčni ili grčki raspored tastature, možete da izaberete sekundami latinični raspored.

Da biste kasnije promenili raspored tastature, pritisnite taster **Home**, izaberite **☚ Podešavanje**, a zatim pritisnite taster **OK**. Izaberite **TV podešavanja > Opšte postavke > USB miš i tastatura > Postavke tastature**, a zatim pritisnite taster **OK**.

### Tasteri za preimenovanje kanala

- Enter **↵** = OK
- Backspace **←** = brisanje znaka pre pokazivača
- Tasteri sa strelicama = kretanje kroz polje za unos teksta
- Da biste promenili raspored tastature, ako je podešen sekundami raspored, pritisnite kombinaciju tastera **Alt + Shift**.

### Tasteri za Smart TV Apps i Internet stranice

- **Tab** i **Shift Tab** = sledeće i prethodno
- **Home** = pomeranje na vrh stranice
- **End** = pomeranje na dno stranice
- **Page Up** = prelazak na gornju stranicu
- **Page Down** = prelazak na donju stranicu
- **+** = uvećavanje za jedan korak
- **-** = umanjivanje za jedan korak
- **\*** = uklapanje na širinu

Otvorite **pomoć**, pritisnite **■ Lista** i potražite **USB miš** da biste povezali USB miša.

---

### USB miš

---

#### Povezivanje

Možete da povežete USB miša (USB-HID tip) da biste se kretali po stranicama na Internetu. Na Internet stranici, možete da lakše da označavate i birate veze.



### Priključivanje miša

Uključite televizor i povežite USB miša na jedan od **USB** priključaka na televizoru. USB miša možete da povežete i na povezanu USB tastaturu.

### Klik mišem

- **Klik levim tasterom** = OK
- **Klik desnim tasterom** = Nazad **↶**

Toččić za pomeranje možete da koristite za pomeranje kroz stranice nagore i nadole.

Otvorite **pomoć**, pritisnite **■ Lista** i potražite **USB tastatura** da biste povezali USB tastaturu.

---

### Brzina

Možete da podesite brzinu miša, odnosno brzinu pomeranja pokazivača na ekranu.

Da biste podesili brzinu . . .

- 1** – Pritisnite taster **Home**, izaberite **☚ Podešavanje**, a zatim pritisnite taster **OK**.
  - 2** – Izaberite **TV podešavanja**, a zatim pritisnite **OK**.
  - 3** – Izaberite **Opšte postavke > Brzina pokazivača i miša** i pritisnite **OK**.
  - 4** – Pritisnite strelicu **▲** (nagore) ili **▼** (nadole) da biste povećali ili smanjili brzinu.
  - 5** – Pritisnite strelicu **▶** (nadesno) da biste isprobali podešenu brzinu.
  - 6** – Pritisnite strelicu **◀** (nalevo) da biste se vratili na podešavanje. Možete ponovo da podesite brzinu.
  - 7** – Pritisnite taster **OK** da bi se postavke sačuvala i zatvorio ekran za podešavanje.
  - 8** – Pritisnite taster **↶** više puta ako je to neophodno da biste zatvorili meni.
- 

## USB memorijski uređaj

Možete da pregledate fotografije ili da reprodukujete muziku i video zapise sa povezanog USB memorijskog uređaja.

Povežite USB memorijski uređaj na jedan od **USB** priključaka na televizoru dok je televizor uključen.





Televizor će prepoznati memorijski uređaj i prikazaće listu sa njegovim sadržajem.

Ako se lista ne pojavi automatski, pritisnite **SOURCE**, izaberite **USB**, a zatim pritisnite taster **OK**.

Da biste prekinuli gledanje sadržaja sa USB memorijskog uređaja, pritisnite taster **TV** ili izaberite drugu aktivnost. Da biste isključili USB memorijski uređaj, jednostavno ga izvucite.

Otvorite **pomoć**, pritisnite **Lista** i potražite **Video zapisi, fotografije i muzika** da biste pogledali ili preslušali sadržaj sa USB memorijskog uređaja.

## Fotoaparat

Da biste pregledali slike sačuvane na digitalnom fotoaparatu, možete da povežete fotoaparat direktno na televizor.

Za povezivanje upotrebite neki od **USB** priključaka na televizoru. Uključite fotoaparat nakon povezivanja.



Ako se lista ne pojavi automatski, pritisnite **SOURCE**, izaberite **USB**, a zatim pritisnite taster **OK**.

Možda ćete morati da podesite fotoaparat tako da sadržaj prebacuje pomoću PTP protokola (Picture Transfer Protocol). Pročitajte korisnički priručnik za digitalni fotoaparat.

Otvorite **pomoć**, pritisnite **Lista** i potražite **Video zapisi, fotografije i muzika** da biste dobili više informacija o pregledanju slika.

## Video kamera

Možete da upotrebite HDMI, YPbPr ili SCART vezu za povezivanje video kamere. Ako video kamera poseduje samo video (CVBS) i audio L/D izlaz, upotrebite adapter Video Audio L/D na SCART koji ćete povezati na SCART priključak.

Da biste dobili najbolji kvalitet, video kameru povežite na televizor pomoću HDMI kabla.



Uređaj možete da povežete na televizor i pomoću SCART adaptera.

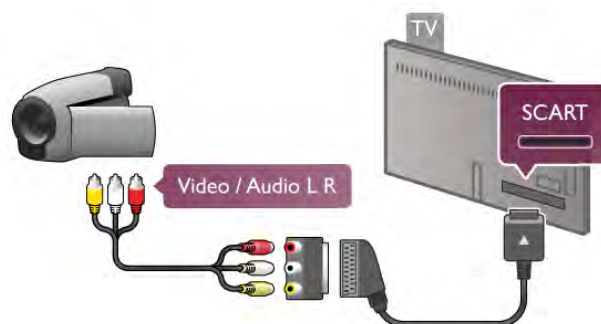

## Računar

Televizor možete da povežete sa računarom kako biste ga koristili kao monitor.

### Preko HDMI kabla

Pomoću HDMI kabla povežite računar i televizor.

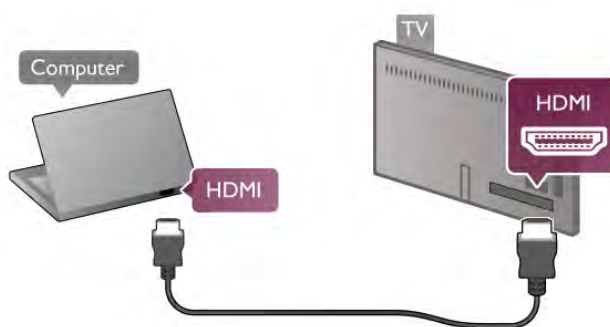

### Preko DVI na HDMI adaptera

Osim toga, koristite DVI na HDMI adapter kako biste računar povezali na **HDMI** priključak, a audio L/D kabl za povezivanje na **AUDIO IN – VGA/DVI** priključak sa zadnje strane televizora.

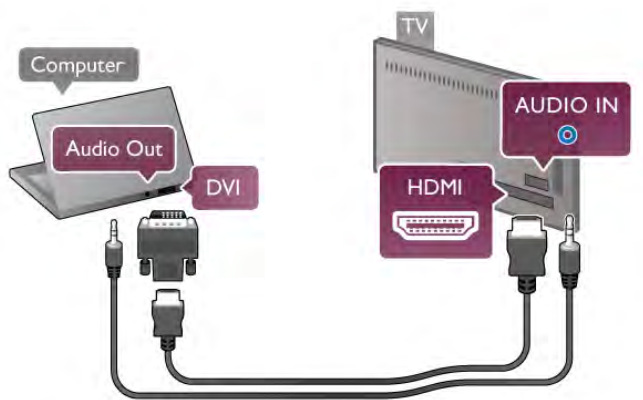

### Idealne postavke monitora

Ako je računar dodat u meni Izvor (lista veza) kao tip uređaja **Računar**, televizor se automatski podešava na idealne postavke za računar.

Ako računar koristite za gledanje filmova i igranje igara, možete da vratite postavke televizora na one koje su idealne za gledanje i igranje.

Da biste ručno podesili idealne postavke televizora . . .

- 1 – Pritisnite taster **HOME**, izaberite **⚙️ Podešavanje**, a zatim pritisnite taster **OK**.
- 2 – Izaberite **TV podešavanja > Slika > Igra ili računar**, a zatim pritisnite taster **OK**.
- 3 – Izaberite opciju **Igra** (za igranje igara) ili **Isk.** (za gledanje filmova), a zatim pritisnite taster **OK**.
- 4 – Pritisnite taster **↩️**, više puta ako je to neophodno, da biste zatvorili meni. Kada prestanete sa igranjem igara, postavku Igra ili računar ponovo podesite na **Računar**.

### Format slike – bez menjanja razmere

Takođe, možete da podesite format slike na opciju Bez menjanja razmere – profesionalni režim „piksel po piksel“ (možda će se pojaviti crne trake).

- 1 – Pritisnite taster **≡ OPTIONS**, a zatim u meniju u obliku trake izaberite **≡ Opcije**.
- 2 – Izaberite **Format slike > Bez menjanja razmere**, a zatim pritisnite taster **OK**.

Otvorite **pomoć**, pritisnite **■ Lista** i potražite **Rezolucije ekrana** da biste dobili pregled podržanih rezolucija za računar.

## Slušalice

Slušalice možete da povežete na priključak **🎧** na televizoru. Koristi se mini priključak od 3,5 mm. Možete posebno da podesite jačinu zvuka u slušalicama.

Da biste podesili jačinu zvuka . . .

- 1 – Pritisnite taster **≡ OPTIONS** i izaberite **🎧 Slika i zvuk** u meniju u obliku trake.
- 2 – Pritisnite taster **▼** (nadole) i izaberite **Jačina zvuka na slušalicama** i pritisnite taster **OK**.
- 3 – Pritisnite taster **▲** (nagore) ili **▼** (nadole) da biste podesili jačinu zvuka.
- 4 – Pritisnite taster **↩️** više puta ako je to neophodno da biste zatvorili meni.

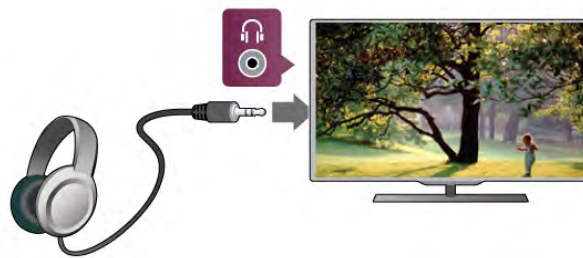

2.8

## Meni za podešavanje

### Brzo podešavanje slike

Brzo podešavanje slike vam omogućava da u nekoliko jednostavnih koraka podesite osnovne lične postavke slike. Podešavanja koja napravite čuvaju se pod stilom slike **Lično**. Možete da vratite ličnu postavku slike u slučaju promene nekih vrednosti. Možete pojedinačno da podesite lične postavke slike za svaku aktivnost televizora ili svaki povezani uređaj.

Da biste se vratili na ličnu postavku slike, u toku gledanja TV kanala pritisnite taster **≡ OPTIONS**, izaberite **🎧 Slika i zvuk** u meniju u obliku trake, izaberite **Stil slike**, pa **Lično**.

Da brzo podesite sliku . . .

- 1 – Pritisnite taster **HOME**, izaberite aktivnost ili povezani uređaj (ili njegovu vezu), a zatim pritisnite taster **OK**.
- 2 – Ponovo pritisnite taster **HOME**, izaberite **⚙️ Podešavanje**, a zatim pritisnite taster **OK**.
- 3 – Izaberite **Brzo podešavanje slike**, a zatim pritisnite taster **OK**. Prođite kroz sve korake i završite. Na aktivnost ili vezu su primenjene vaše lične postavke.

Otvorite **pomoć**, pritisnite **■ Lista** i potražite **Stil slike** da biste dobili više informacija.

## TV podešavanja

U meniju **TV podešavanja** možete da podesite sve postavke **slike**, **3D funkcije**, **zvuka** i funkcije **Ambilight**. U meniju se pod stavkom **Opšte postavke** nalazi skup postavki kao što su **Jezik menija**, **Tajmer za stanje mirovanja**, **Tajmer za isključivanje**, **Univerzalni pristup** i druge.

Otvorite **pomoć**, pritisnite **■ Lista** i potražite željenu temu ili postavku.

## Traži kanale

Otvorite **pomoć**, pritisnite **■ Lista** i potražite **Kanal**, **ažuriranje** ili **Kanali, ponovno instaliranje** da biste dobili više informacija.

---

## Podešavanja kanala

### Jezici

Otvorite **pomoć**, pritisnite **Lista** i potražite **Audio jezik** ili **Titlovi** da biste dobili više informacija.

### Univerzalni pristup

Otvorite **pomoć**, pritisnite **Lista** i potražite **Univerzalni pristup** da biste dobili više informacija o podešavanju televizora za korisnike sa oštećenim vidom i sluhom.

### Instaliranje kanala

Otvorite **pomoć**, pritisnite **Lista** i potražite **Automatsko ažuriranje kanala** ili **Poruka za ažuriranje kanala**. Takođe potražite **Ručna instalacija** da biste instalirali analogne kanale ili **DVB** da biste promenili antensku vezu.

### Dečija brava

Otvorite **pomoć**, pritisnite **Lista** i potražite **Dečija brava** da biste dobili više informacija.

---

## Traži satelite

Otvorite **pomoć**, pritisnite **Lista** i potražite **Satelit, instalacija** da biste dobili više informacija.

---

## Podešavanja satelitskih kanala

### Jezici

Otvorite **pomoć**, pritisnite **Lista** i potražite **Audio jezik** ili **Titlovi** da biste dobili više informacija.

### Instaliranje kanala

Otvorite **pomoć**, pritisnite **Lista** i potražite **Satelit, automatsko ažuriranje kanala, Satelit, poruka za ažuriranje kanala** ili **Satelit, opcije za automatsko ažuriranje** da biste dobili više informacija.

### Dečija brava

Otvorite **pomoć**, pritisnite **Lista** i potražite **Satelit, zaključavanje kanala** da biste dobili više informacija.

---

## Povezivanje na mrežu

Otvorite **pomoć**, pritisnite **Lista** i potražite **Mreža, bežična** ili **Mreža, žična** da biste dobili više informacija.

---

## Podešavanja mreže

Otvorite **pomoć**, pritisnite **Lista** i potražite **Mreža, postavke** da biste dobili više informacija.

---

## Ažuriranje softvera

Otvorite **pomoć**, pritisnite **Lista** i potražite **Softver, ažuriranje putem Interneta** ili **Softver, ažuriranje putem USB uređaja** da biste dobili više informacija.

---

## Postavke softvera

Otvorite **pomoć**, pritisnite **Lista** i potražite **Softver, trenutna verzija** da biste dobili više informacija.

---

## Gledaj demo

Opcija **Gledaj demo** u meniju za **podešavanje** omogućava vam da gledate video zapise koji demonstriraju neke funkcije za kvalitet slike na televizoru.

### Aktivna kontrola

Televizor prati ulazni kvalitet slike, nivo kretanja na slici, učestalost svetlijih i tamnijih scena i osvetljenje u prostoriji. Pomoću tih vrednosti televizor podešava sliku radi dobijanja najboljih performansi.

---

### 2.9

## Bezbednost i zaštita

---

## Bezbednost

### Pročitaj me

Pre korišćenja ovog televizora, pročitajte i budite sigurni da ste razumeli sva bezbednosna uputstva. Ako do oštećenja dođe usled nepoštovanja uputstava, garancija prestaje da važi.

---

### Rizik od strujnog udara ili požara!

- Nikada nemojte izlagati televizor kiši i vodi. Nikada nemojte postavljati posude sa vodom (npr. vaze) pored televizora. Ako se tečnost prospe na televizor ili u njega, odmah ga isključite iz struje. Obratite se službi za brigu o potrošačima radi provere televizora pre korišćenja.
- Nikada nemojte izlagati televizor, daljinski upravljač ili baterije prekomernoj toploti. Nikada ih nemojte ostavljati pored upaljenih sveća, otvorenog plamena ili drugih izvora toplote, što podrazumeva direktnu sunčevu svetlost.
- Nikada nemojte stavljati predmete u ventilacione otvore ili u druge otvore televizora.
- Nikada nemojte postavljati teške predmete na kabl za napajanje.
- Izbegavajte primenu sile na utikače za napajanje. Labavi utikači mogu izazvati vamičenje ili požar. Uverite se da se kabl za napajanje ne isteže prilikom okretanja ekrana televizora.

- Da biste isključili televizor sa naponske mreže, neophodno je izvući iz utičnice utikač za napajanje na televizoru. Prilikom isključivanja napajanja uvek vucite utikač, a nikada kabl. Obezbedite laku dostupnost utikaču, kabl u napajanje i utičnici u svakom trenutku.

---

### Rizik od povrede ili oštećenja televizora!

- Za podizanje i prenošenje televizora koji teži više od 25 kilograma ili 55 funti potrebno je dvoje ljudi.
- Ako montirate televizor na postolje, koristite isključivo isporučeno postolje. Dobro pričvrstite televizor za postolje. Televizor postavite na ravnu površinu koja može da izdrži težinu televizora i postolja.
- U slučaju montaže na zid, vodite računa da zidni nosač može bezbedno da izdrži težinu televizora. Kompanija TP Vision Netherlands B.V. ne snosi odgovornost za nezgode, povrede i štetu koje su posledica nepravilnog montiranja na zid.
- Delovi ovog proizvoda su napravljeni od stakla. Pažljivo rukujte kako biste izbegli povrede i oštećenja.

### Rizik od oštećenja televizora!

Pre nego što uključite televizor u zidnu utičnicu, proverite da li napon napajanja odgovara vrednosti odštampanoj sa zadnje strane televizora. Ne uključujte televizor u utičnicu ako se napon razlikuje.

---

### Rizik od povreda kod dece!

Pridrżavajte se sledećih mera predostroţnosti da biste sprećili prevrtanje televizora i povređivanje dece:

- Nikada ne postavljajte televizor na površinu prekrivenu tkaninom ili drugim materijalom koji sa nje može da bude povučen.
- Uverite se da nijedan deo televizora ne seţe preko ivica površine.
- Nikada nemojte postavljati televizor na visok nameštaj (kao što je orman za knjige) bez pričvrćivanja nameštaja i televizora na zid ili odgovarajući oslonac.
- Podučite decu o opasnostima sa kojima se mogu suoćiti penjući se na nameštaj da bi dohvatila televizor.

### Rizik od gutanja baterija!

Daljinski upravljać možda sadrţi okrugle baterije koje mala deca mogu lako da progutaju. Ove baterije uvek drţite van domašaja dece.

---

### Rizik od pregrevanja!

Ne postavljajte televizor na mesta sa ogranićenim prostorom. Obavezno ostavite prostor od najmanje 10 cm oko televizora radi ventilacije. Vodite računa da zavese ili drugi predmeti nikada ne prekrivaju otvore za ventilaciju televizora.

### Oluje sa grmljavinom

Isključite televizor iz struje i isključite antenu pre oluje sa grmljavinom. Za vreme oluje sa grmljavinom, nemojte da dodirujete televizor, kabl za napajanje niti kabl antene.

### Rizik od oštećenja sluha!

Izbegavajte korišćenje slušalica sa veoma glasnim zvukom ili tokom duţih vremenskih perioda.

### Niske temperature

Ukoliko se televizor transportuje na temperaturama niţim od 5°C, raspakujte ga i saćekajte da se njegova temperatura izjednaći sa temperaturom u prostoriji pre nego što ga uključite u struju.

---

### Oluje sa grmljavinom

Isključite televizor iz struje i isključite antenu pre oluje sa grmljavinom. Za vreme oluje sa grmljavinom, nemojte da dodirujete televizor, kabl za napajanje niti kabl antene.

---

### Rizik od oštećenja sluha!

Izbegavajte korišćenje slušalica sa veoma glasnim zvukom ili tokom duţih vremenskih perioda.

---

### Niske temperature

Ukoliko se televizor transportuje na temperaturama niţim od 5°C, raspakujte ga i saćekajte da se njegova temperatura izjednaći sa temperaturom u prostoriji pre nego što ga uključite u struju.

---

## Zaštita ekrana

- Nikada nemojte dodirivati, gurati, trljati niti udarati ekran bilo kakvim predmetima.
  - Isključite televizor iz struje pre ćišćenja.
  - Oćistite televizor i okvir mekom, vlaţnom tkaninom i neţno obrišite. Nemojte dodirivati Ambilight LED indikatore na zadnjem delu televizora. Za ćišćenje televizora nikada nemojte koristiti materije kao što su alkohol, hemikalije ili sredstva za ćišćenje domaćinstva.
  - Da biste izbegli deformacije ili bleđenje boja, obrišite kapljice vode što je pre moguće.
  - Izbegavajte nepokretne slike što je više moguće. Nepokretne slike su slike koje se na ekranu zadrţavaju duţe vremena. U nepokretne slike spadaju meniji na ekranu, cme trake, prikaz sata itd. Ako morate da koristite nepokretne slike, smanjite kontrast i osvetljenost ekrana da ne bi došlo do njegovog oštećenja.
- 

## Temperatura i vlaţnost

U retkim slućajevima, zavisno od temperature i vlaţnosti, sa unutrašnje strane prednje staklene ploće televizora može da se pojavi kondenzacija (na nekim modelima). Da biste to sprećili, televizor nemojte da izlaţete direktnoj sunćevoj svetlosti, toploti niti visokom nivou vlaţnosti. Ako dođe do kondenzacije, ona će sama nestati nakon nekoliko sati rada televizora. Kondenzacija neće oštetiti televizor niti uzrokovati kvar.



## Uključivanje

### Uključivanje i isključivanje

Proverite da li je kabl za napajanje uključen u priključak za napajanje na zadnjem delu televizora pre nego što uključite televizor.

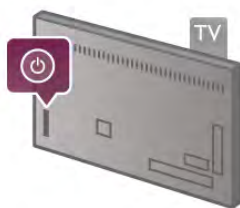
Ako crveni indikator ne svetli, pritisnite mali taster  na desnoj strani zadnje strane televizora da bi televizor prešao u stanje mirovanja, nakon čega će crveni indikator zasvetleti.



Kada je televizor u stanju mirovanja, pritisnite taster  na daljinskom upravljaču da biste uključili televizor. Osim toga, za uključivanje televizora možete koristiti i tastere **CH+**, **CH-** i .



#### Brzi početak rada

Da biste televizor uključili brže nego inače, možete podesiti da televizor bude u režimu **Brzi početak rada**.

Otvorite **pomoć**, pritisnite  **Lista** i potražite **Brzi početak rada** da biste dobili više informacija.

#### Prebacivanje u stanje mirovanja

Da biste televizor prebacili u stanje mirovanja, pritisnite taster  na daljinskom upravljaču.

#### Isključivanje

Da biste isključili televizor, pritisnite mali taster  ona desnoj strani zadnje strane televizora. Crveni indikator je isključen. Televizor je i dalje priključen na napajanje, ali troši minimum energije. Da biste ga potpuno isključili, izvucite kabl iz utičnice. Prilikom isključivanja napajanja uvek vucite utikač, a nikada kabl. Obezbedite lak pristup utikaču, kablju za napajanje i utičnici u svakom trenutku.



## Brzi početak rada

Brzi početak rada omogućava brže pokretanje televizora. Kada televizor uključite iz stanja mirovanja, slika se pojavljuje nakon nekoliko sekundi ako je aktivna opcija Brzi početak rada.

Televizor može da zapamti vaše dnevne navike kada je gledanje televizijskog programa u pitanju. Nešto pre nego što stvamo uključite televizor, opcija za brz početak rada će se automatski aktivirati i omogućiti vam da brzo uključite televizor. Osim toga, možete postaviti najviše 3 vremenska okvira u toku dana u kojima je televizor spreman da bude brzo uključen.

Kada televizor vratite u stanje mirovanja, opcija za brzi početak rada ostaje aktivna sve dok ne istekne zadati vremenski okvir.

#### Aktiviranje

Da biste aktivirali brzi početak rada, pritisnite taster , izaberite  **Podešavanje** a zatim pritisnite taster **OK** da biste otvorili meni za podešavanje.

Izaberite **TV podešavanja** > **Opšte postavke** > **Brzi početak rada** > **Aktivacija**. Možete izabrati opciju Automatski ili Ručno.

#### - Automatski

Izaberite **Automatski** da biste automatski aktivirali brzi početak rada. Televizor pamti vaše navike i aktivira brzi početak rada u tim vremenskim okvirima. Kada je opcija „Automatski“ aktivna, televizor može da podesi najviše 4 vremenska okvira koji traju po 1 sat.

#### - Ručno

Izaberite **Ručno** da biste brzi početak rada aktivirali tokom 3 fiksna vremenska okvira dnevno. Na primer, možete postaviti jedan vremenski okvir ujutro, jedan u podne i jedan uveče. Za svaki od njih možete da podesite vremensko ograničenje. Ako je brzi početak rada podešen na „Ručno“, možete da izaberete i opciju **Kašnjenje u stanju mirovanja**. Kada je opcija Kašnjenje u stanju mirovanja uključena, možete podesiti televizor tako da opcija za brzi početak bude aktivna neko vreme nakon što se televizor prebaci u stanje mirovanja. Ovo kašnjenje možete podesiti da traje najviše jedan sat, sa koracima od 15 minuta.

#### Detalji

Sat na televizoru mora da bude ispravan kako bi se aktivirala opcija za brzi početak rada.

Vremenski okvir za aktivaciju brzog početka rada ne može da bude duži od 4 sata.

Brzi početak rada povećava potrošnju energije u stanju mirovanja.

## Daljinski upravljač

## Vrh

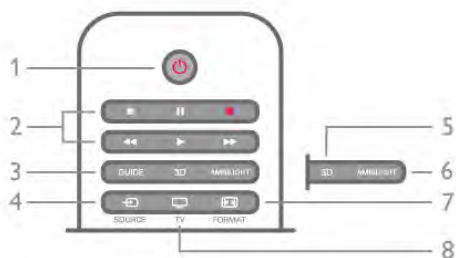

### 1 – Stanje mirovanja

Uključivanje televizora ili njegovo vraćanje u stanje mirovanja.

### 2 – Tasteri za reprodukciju i snimanje

- Reprodukuj , za reprodukovanje
- Pauziraj , za pauziranje reprodukovanja
- Zaustavi , za zaustavljanje reprodukovanja
- Premotaj , za premotavanje
- Brzo premotaj , za brzo premotavanje
- Snimaj , za snimanje

### 3 – GUIDE

Otvaranje i zatvaranje TV vodiča.

### 4 – SOURCE

Otvaranje/zatvaranje liste veza

### 5 – 3D

Otvaranje ili zatvaranje menija za 3D

### 6 – AMBILIGHT

Uključivanje/isključivanje opcije Ambilight i uključivanje opcije Ambilight u stanju mirovanja.

### 7 – FORMAT

Otvaranje ili zatvaranje menija Format.

### 8 – TV

Povratak na gledanje kanala.

## Srednji deo



### 1 – Home

Otvaranje i zatvaranje glavnog menija.

### 2 – LIST

Otvaranje/zatvaranje liste kanala ili liste fotografija, muzike ili video zapisa.

### 3 – EXIT

Izlazak iz interaktivne aplikacije za televizor, npr. Hbb TV.

### 4 – Back

Vraćanje na kanal koji je poslednji izabran. Zatvaranje menija bez promene postavki. Vraćanje na prethodnu Smart TV Internet stranicu.

### 5 – SMART TV

Otvaranje Smart TV početne stranice.

### 6 – INFO

Otvaranje ili zatvaranje informacija.

### 7 – OK taster

Potvrda izbora.

### 8 – Tasteri sa strelicama

Kretanje nagore, nadole, nalevo i nadesno.

### 8 – OPTIONS

Otvaranje/zatvaranje menija Opcije

## Donja strana

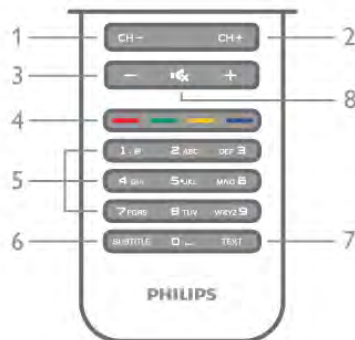

### 1 – CH-, prethodni kanal/prethodna stranica

Prebacivanje na prethodni kanal u listi kanala, prethodnu stranicu teleteksta ili prethodno poglavlje na disku.

### 2 – CH+, sledeći kanal/sledeća stranica

Prebacivanje na sledeći kanal u listi kanala, sledeću stranicu teleteksta ili sledeće poglavlje na disku.

### 3 – Jačina zvuka - i +

Podešavanje jačine zvuka.

### 4 – Tasteri u boji

Direktno biranje opcija. Plavi taster pruža informacije o izabranom sadržaju i direktnu vezu do pomoći.

### 5 – Numerički tasteri i tastatura za tekst

Direktan izbor TV kanala ili unos teksta.

### 6 – SUBTITLE

Uključivanje/isključivanje titla ili uključivanje titla kad je ton isključen.

### 7 – TEXT

Otvaranje ili zatvaranje teleteksta.

### 8 – Bez zvuka

Isključivanje/ponovno uključivanje zvuka.

## Tastatura

### Pregled

### Qwerty i Azerty

Pregled Qwerty i Azerty tastature.\*

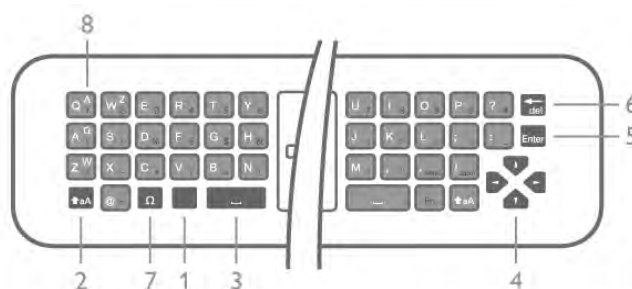

1 – Taster Fn – Unos broja ili interpunkcijskog znaka.

2 – Shift – Unos velikih slova.

3 – Taster „space“

- 4 – **Strelice** za navigaciju.
- 5 – **Enter** – Potvrđivanje unetog teksta.
- 6 – **Backspace** – Brisanje znaka ispred pokazivača u tekstu.
- 7 – **Ω Specijalni znak** – Otvaranje tastature na ekranu za biranje slova sa dijakritikama i simbola.
- 8 – **Azerty slova** – Slova dostupna dok je tastatura podešena na Azerty u meniju za podešavanje.

\* Vaš daljinski upravljač ima Qwerty/Azerty ili Qwerty/ćiriličnu tastaturu, u zavisnosti od regiona.

### Qwerty i ćirilična tastatura

Pregled Qwerty i ćirilične tastature.\*

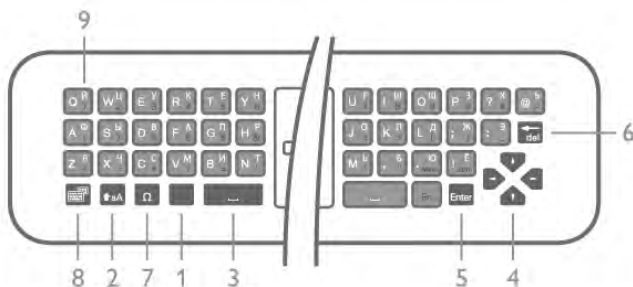

- 1 – **Taster Fn** – Unos broja ili interpunkcijskog znaka.
- 2 – **↑aA Shift** – Unos velikih slova.
- 3 – **┌ Taster „space“**
- 4 – **Strelice** za navigaciju.
- 5 – **Enter** – Potvrđivanje unetog teksta.
- 6 – **Backspace** – Brisanje znaka ispred pokazivača u tekstu.
- 7 – **Ω Specijalni znak** – Otvaranje tastature na ekranu za biranje slova sa dijakritikama i simbola.
- 8 – **⌘ Taster za prebacivanje na ćiriličnu tastaturu** – Prebacivanje na ćiriličnu tastaturu ili na Qwerty tastaturu.
- 9 – **Ćirilično slovo** – Slova dostupna dok se koristi ćirilična tastatura.

\* Vaš daljinski upravljač ima Qwerty/Azerty ili Qwerty/ćiriličnu tastaturu, u zavisnosti od regiona.

### Unošenje teksta

Zahvaljujući tastaturi sa zadnje strane daljinskog upravljača, možete da unesete tekst u bilo koje polje na ekranu. Tastaturu aktivirate okretanjem daljinskog upravljača. Držite daljinski upravljač obema rukama, a kucajte palčevima.

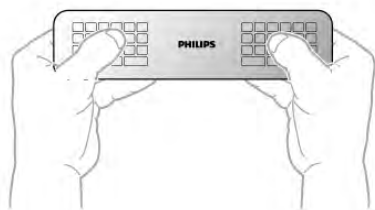

#### Unošenje teksta

Da biste uneli tekst u predviđeno polje na ekranu, izaberite to polje i počnite da kucate. Pritisnite taster **Enter** da biste potvrdili tekst.

### Velika i mala slova

Da biste uneli veliko slovo, pritisnite taster **↑aA** (Shift) neposredno pre pritiskanja slovnog tastera.

Da biste uneli nekoliko velikih slova zaredom, pritisnite i držite taster **↑aA** dok kucate. Da biste neprekidno unosili velika slova, pritisnite taster **↑aA** na dve sekunde i tastatura će se prebaciti na režim za velika slova.

Da biste isključili režim za velika slova, ponovo pritisnite taster **↑aA**. Ako se 20 sekundi ne pritisne nijedan taster, režim za velika slova će se automatski isključiti. Takođe, ako pritisnete neki taster za izmenu, na primer **Fn** ili **Ω**, režim za unos velikih slova će se isključiti.

### Brojevi i interpunkcijski znakovi

Da biste uneli broj ili interpunkcijski znak, pritisnite taster **Fn** neposredno pre unosa željenog broja ili znaka interpunkcije. Režim sa tasterom **Fn** se isključuje i uključuje isto kao režim za unos velikih slova.

### Internet

Taster **Fn** možete da koristite da unesete **www.** ili **.com**.

### Slova sa dijakritikama i simboli

Slova sa dijakritikama i simbole nije moguće uneti preko tastature daljinskog upravljača. Da biste uneli nešto od toga, možete da otvorite tastaturu na ekranu.

Da biste otvorili tastaturu na ekranu, pritisnite taster **Ω**. Na tastaturi na ekranu možete izabrati željeni znak. Tasterima u boji menjajte raspored tastature. Pritisnite taster **OK** da biste uneli znak. Tastatura na ekranu će nestati kada pritisnete znak na daljinskom upravljaču.

Osim toga, specijalne znakove možete uneti pomoću tastera za unos SMS/tekstualnih poruka na prednjoj strani daljinskog upravljača.

### Qwerty, Azerty i ćirilična tastatura

Standardni raspored tastature na daljinskom upravljaču je Qwerty.

#### Azerty tastatura

U zavisnosti od regiona, tastatura daljinskog upravljača može da se podesi na Azerty. Znakovi na Azerty tastaturi su prikazani u gornjem desnom uglu datog tastera.

Da biste podesili raspored tastature na Azerty . . .

- 1 – Pritisnite taster **↑** i izaberite **⚙** Podešavanja, a zatim taster **OK** da biste otvorili meni za podešavanje.
- 2 – Izaberite **TV podešavanja > Opšte postavke > Tastatura na daljinskom upravljaču**.
- 3 – Izaberite **QWERTY** ili **AZERTY**.

#### Ćirilična tastatura

U zavisnosti od regiona, tastatura daljinskog upravljača može da se podesi na ćirilicu.

Ćirilični znakovi su prikazani u gornjem desnom uglu tastera. Da biste unosili tekst na ćirilici, pritisnite taster **⌘** na daljinskom upravljaču.

Pritisnite taster  ponovo da biste se vratili na Qwerty tastaturu.

---

## Pokazivač

---

### Više informacija o pokazivaču

Za kretanje po ekranu možete da koristite i pokazivač umesto tastera sa strelicama. Možete da pomerate pokazivač – plava strelica – preko ekrana pomerajući daljinski upravljač, kao što mišem pomerate pokazivač na ekranu računara.

Možete da koristite pokazivač za kretanje kroz lokacije **Smart TV Apps\*** i **Internet stranice** na televizoru. Neke od Smart TV Apps lokacija možda ne podržavaju korišćenje pokazivača. Ako pokazivač nije dostupan, po ekranu možete da se krećete koristeći tastere sa strelicama.

Možete da podesite brzinu pokazivača ili da ga isključite ukoliko ga više nećete koristiti.

\*Postepeno će biti omogućeno još Smart TV Apps lokacija koje podržavaju pokazivač.

---

### Korišćenje pokazivača

Kada otvorite Smart TV početnu stranicu, pokazivač će se pojaviti na sredini ekrana televizora.

Stavite palac na taster **OK** – nemojte ga pritisnuti – i pomerite daljinski upravljač „iz zgloba“ (ne morate da pomerate celu ruku). Zatim pustite taster OK i ostavite pokazivač gde se našao. Možete da pomerite daljinski upravljač i ponovo počnete da upravljate pokazivačem tako što ćete vratiti palac na taster OK.

Kada pritisnete taster sa strelicom da biste se kretali po ekranu, pokazivač nestaje. Da bi se ponovo pojavio, vratite palac na taster OK i protresite daljinski upravljač.



Kada postavite pokazivač iznad veze . . .

- 1 – Pokazivač će početi da svetli.
- 2 – Pritisnite taster **OK** da biste otvorili vezu.

Kada postavite pokazivač iznad polja za unos teksta . . .







Pritisnite taster **OK** da biste uneli tekst.

---

## Brzina

Možete da podesite brzinu pokazivača, odnosno brzinu kojom se pokazivač kreće preko ekrana.

Da biste podesili brzinu . . .



- 1 – Pritisnite taster , izaberite  **Podešavanje**, a zatim pritisnite taster **OK**.
- 2 – Izaberite **TV podešavanja**, a zatim pritisnite **OK**.
- 3 – Izaberite **Opšte postavke** > **Brzina pokazivača i miša** i pritisnite **OK**.
- 4 – Pritisnite strelicu  (nagore) ili  (nadole) da biste povećali ili smanjili brzinu.
- 5 – Pritisnite strelicu  (nadesno) da biste isprobali podešenu brzinu.
- 6 – Pritisnite strelicu  (nalevo) da biste se vratili na podešavanje. Možete ponovo da podesite brzinu.
- 7 – Pritisnite taster **OK** da bi se postavke sačuvala i zatvorio ekran za podešavanje.

---

## Isključivanje

Ako želite da se kroz Smart TV i Internet stranice krećete samo uz pomoć tastera sa strelicama, možete da isključite pokazivač.

Da biste isključili pokazivač . . .

- 1 – Pritisnite taster , izaberite  **Podešavanje**, a zatim pritisnite taster **OK**.
- 2 – Izaberite **TV podešavanja**, a zatim pritisnite **OK**.
- 3 – Izaberite **Opšte postavke** > **Pokazivač daljinskog upravljača** i izaberite **Isk**.
- 4 – Pritisnite taster  više puta ako je to neophodno da biste zatvorili meni.

---

## Infracrveni senzor

Daljinski upravljač za televizor za slanje komandi na televizor koristi radio frekvenciju (RF). Na ovaj način nije potrebno da usmerite daljinski upravljač prema televizoru.

Međutim, televizor može da prima komande i sa daljinskog upravljača koji koristi infracrvene signale za slanje komandi. Ako koristite takav daljinski upravljač, uvek morate da ga usmerite prema infracrvenom senzoru na televizoru.

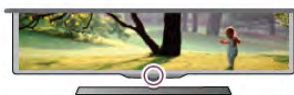

---

## Uparivanje

Ovaj daljinski upravljač za slanje komandi na televizor koristi radio talase (RF). Za razliku od daljinskog upravljača koji koristi infracrvene talase, nije potrebno da usmerite daljinski upravljač prema televizoru.



Bez potrebe za usmeravanjem daljinskog upravljača, jednostavno je korišćenje tastature na zadnjoj strani daljinskog upravljača ili slanje komandi iz druge prostorije, menjanje jačine zvuka ili menjanje kanala. Osim toga, televizor može da vas obavesti kada se baterija isprazni.

### Uparivanje daljinskog upravljača

Da bi daljinski upravljač komunicirao sa televizorom, potrebno ih je upariti. Kada se upare, daljinski upravljač više se ne može koristiti za upravljanje drugim televizorom.



Ako ste pokrenuli početnu instalaciju televizora, od vas će biti zatraženo da pritisnete taster **OK**. Kada to uradite, uparivanje je završeno. Kada isključite televizor, uparivanje će biti sačuvano. Možete upariti do 5 daljinskih upravljača sa ovim televizorom.

### Ponovno uparivanje

Sa ovim televizorom možete upariti neki drugi daljinski upravljač.

Metod uparivanja daljinskog upravljača je drugačiji kod daljinskog upravljača koji je već uparen sa drugim televizorom u odnosu na daljinski upravljač koji još nije uparen.



#### • Daljinski upravljač je uparen sa drugim televizorom

Da biste ga uparili, približite daljinski upravljač logotipu kompanije Philips (na oko 10 cm), a zatim istovremeno pritisnite crveni  i plavi  taster. Pojaviće se poruka ako uparivanje uspe.

#### • Daljinski upravljač nije još uparen

Da biste ga uparili, približite daljinski upravljač logotipu kompanije Philips (na oko 10 cm), a zatim pritisnite **OK**. Pojaviće se poruka ako uparivanje uspe.

### Za prodavnice

Da biste uparili novi televizor (koji još nije uparen) sa daljinskim upravljačem koji je već uparen sa drugim televizorom, približite daljinski upravljač logotipu kompanije Philips (na oko 10 cm), a zatim istovremeno pritisnite crveni  i plavi  taster. Pojaviće se poruka ako uparivanje uspe.

## Baterije

Televizor će vas obavestiti kada se baterija skoro isprazni.

Da biste zamenili baterije, otvorite odeljak za baterije na zadnjoj strani daljinskog upravljača.

- 1 – Koristite čačalicu ili neki drugi mali predmet i pritisnite malo, kvadratno dugme za otpuštanje da biste otvorili poklopac.
- 2 – Pritisnite polugicu pored plave žabice da biste je otpustili.
- 3 – Zamenite stare baterije sa dve nove alkalne baterije tipa AAA-LR03-1.5V. Proverite da li ste ispravno postavili polove baterija (+ i -).
- 4 – Pritisnite plavu žabicu dok se ne začuje zvuk.
- 5 – Vratite poklopac odeljka za baterije i pritisnite ga sve dok ne legne na mesto.

Ostavite daljinski upravljač 15 sekundi da kalibriše pokazivač.

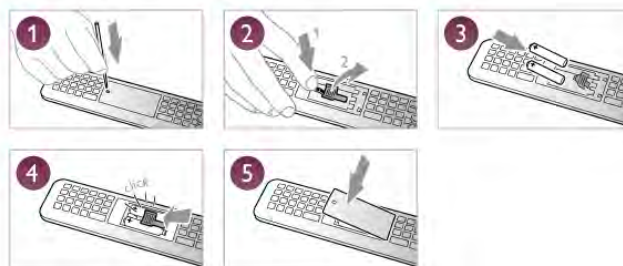

Ako duže vreme ne nameravate da koristite daljinski upravljač, izvadite baterije.

Baterije odložite u skladu sa direktivama o prestanku upotrebe. Otvorite **pomoć**, pritisnite  **Lista** i potražite **Prestanak upotrebe** da biste dobili više informacija.

## Čišćenje

Daljinski upravljač ima oblogu otpornu na grebanje.

Daljinski upravljač čistite mekom vlažnom krpom. Za čišćenje daljinskog upravljača nikada nemojte koristiti materije kao što su alkohol, hemikalije ili sredstva za čišćenje domaćinstva.

### 3.3

## TV kanali

### Gledanje TV kanala

#### Menjanje kanala

Da biste gledali TV kanale, pritisnite taster  **TV**. Televizor će pronaći kanal koji ste poslednji gledali.

Ili pritisnite taster  da biste otvorili glavni meni, izaberite opciju **Gledanje televizije**, a zatim pritisnite taster **OK**.



#### Menjanje kanala

Da biste menjali kanale, pritisnite taster **CH+** ili **CH-**. Ako znate broj željenog kanala, upotrebite numeričke tastere. Pritisnite taster **OK** nakon što unesete broj da biste promenili kanal.

Da biste se vratili na prethodno izabrani kanal, pritisnite taster .

#### Menjanje kanala iz liste kanala

U toku gledanja TV kanala pritisnite taster  **LIST** da biste otvorili listu kanala. Izaberite listu iz reda sa karticama.



U listi kanala, pronađite TV kanal ili radio stanicu. Označite ikonu i pritisnite taster **OK** da biste gledali TV kanal ili slušali radio stanicu.

Lista kanala može da sadrži više stranica. Za prelazak na sledeću/prethodnu stranicu, pritisnite taster **CH-** ili **CH+**. Da biste zatvorili listu kanala bez promene kanala, ponovo pritisnite taster **≡ LIST**.

#### Radio kanali

Ako je dostupan digitalni program, digitalne radio stanice biće automatski instalirane prilikom podešavanja. Radio kanale možete da menjate na isti način kao i TV kanale. Prilikom kablovskog (DVB-C) podešavanja kanala, radio stanicama se obično dodeljuju brojevi kanala od 1001 naviše.

---

#### Opcije na kanalima

U toku gledanja TV kanala, u zavisnosti od tipa kanala (analogni ili digitalni) koji gledate ili vaših podešavanja televizora, dostupne su vam neke opcije.

#### Otvaranje opcija

U toku gledanja TV kanala pritisnite **≡ OPTIONS**, a zatim u meniju u obliku trake izaberite karticu **≡ Opcije**.



#### Univerzalni pristup

Ako je uključena opcija Univerzalni pristup, neke opcije možete prilagoditi osobama sa oštećenim sluhom ili vidom.

Otvorite **pomoć**, pritisnite **≡ Lista** i potražite **Univerzalni pristup** da biste dobili više informacija.

#### Video izbor

Digitalni TV kanali mogu da sadrže više video signala (višekanalno emitovanje), prikaz istog događaja pomoću različitih kamera ili iz više uglova, kao i više programa na istom TV kanalu. Na televizoru će se u tom slučaju prikazati odgovarajuća poruka.

#### Titlovi

Pomoću ove opcije moguće je **uključiti** ili **isključiti** titlove. Izaberite opciju **Uključen dok je zvuk isključen** da biste omogućili prikazivanje titlova samo kada je zvuk isključen pomoću tastera **🔇**.

#### Jezik titla

Kod digitalnih kanala, moguće je privremeno izabrati dostupni jezik ukoliko nije dostupan ni jedan od željenih jezika.

Otvorite **pomoć**, pritisnite **≡ Lista** i potražite **Titlovi** da biste dobili više informacija.

#### Audio jezici

Kod digitalnih kanala, moguće je privremeno izabrati dostupni audio jezik ukoliko nije dostupan ni jedan od željenih jezika.

Otvorite **pomoć**, pritisnite **≡ Lista** i potražite **Audio jezici** da biste dobili više informacija.

#### Dual I-II

Ova opcija je dostupna ako audio signal sadrži dva jezika, ali jedan od njih (ili oba) nema indikaciju jezika.

#### Zajednički interfejs

Ako je preko CAM kartice dostupan vrhunski sadržaj koji se plaća, postavke dobavljača usluga možete ovde postaviti.

#### HbbTV na ovom kanalu

Možete blokirati HbbTV stranice sa kanala koji nudi HbbTV. Otvorite **pomoć**, pritisnite **≡ Lista** i potražite **HbbTV** da biste dobili više informacija.

#### Status

Izaberite opciju **Status** da biste videli tehničke informacije o kanalu (da li je analogni ili digitalni) ili o povezanom uređaju sa kog gledate sadržaj.

---

#### Liste kanala

#### Liste kanala

U listama kanala možete naći sve instalirane TV i radio kanale.

Osim liste kanala **Svi**, koja sadrži sve instalirane kanale, možete podesiti listu **Omiljeni programi**, odvojeno prikazati instalirane **Radio** stanice ili otkriti kanale koji su novi u listi **Novo**.

#### Menjanje kanala iz liste kanala

U toku gledanja TV kanala pritisnite taster **≡ LIST** da biste otvorili liste kanala.

Izaberite neku od listi kanala.



U listi kanala pronađite kanal ili radio stanicu. Označite ikonu i pritisnite taster **OK** da biste gledali kanal ili slušali radio stanicu. Lista kanala može da sadrži više stranica. Za prelazak na sledeću/prethodnu stranicu, pritisnite taster **CH-** ili **CH+**. Da biste zatvorili listu kanala bez promene kanala, ponovo pritisnite taster **≡ LIST**.

#### Označavanje kao omiljeni

U listi kanala **Svi**, možete bilo koji kanal podesiti kao omiljeni kanal.

Krećite se do kanala u listi i pritisnite **Ozn. kao omilj.** Kanal se dodaje u listu omiljenih kanala.

### Opcije liste kanala

Dok je otvorena lista kanala možete da pritisnete **OPTIONS** da biste izabrali jednu od sledećih opcija:

- Digitalni/analogni
- Besplatni/šifrovani
- Zaključani ili otključani



### Logotipi kanala

U nekim zemljama se ne televizoru prikazuje i logotip kanala. Ako ne želite da se prikazuje logotip, možete da isključite tu opciju.

Da biste isključili opciju **Logotipi kanala** . . .

**1** – Pritisnite taster **HOME**, izaberite **Podešavanje**, a zatim pritisnite taster **OK**.

**2** – Izaberite **TV podešavanja** > **Opšte postavke** > **Logotipi kanala**, a zatim pritisnite taster **OK**.

**3** – Izaberite opciju **Isk**, a zatim pritisnite taster **OK**.

**4** – Pritisnite taster **ENTER** više puta ako je to neophodno da biste zatvorili meni.

### Menjanje imena kanala

Možete da preimenujete kanale u listi kanala.

**1** – Izaberite kanal koji želite da preimenujete iz liste **Sve**, **Omiljeni programi**, **Radio** ili **Novo**.

**2** – Pritisnite **Preim.** Tekst možete da unosite direktno pomoću tastature daljinskog upravljača ili pomoću tastature na ekranu.

### Pomoću tastature daljinskog upravljača

Da biste izbrisali neki znak, postavite pokazivač na taj znak i pritisnite **# del.**

Da biste uneli neki znak, pritisnite odgovarajući znak na tastaturi.

Kada završite, izaberite **Urađeno** pritiskanjem tastera **Enter**.

Ponovo pritisnite **Enter** da biste završili preimenovanje.

Pritisnite **LIST** i potražite **Daljinski upravljač, tastatura**.

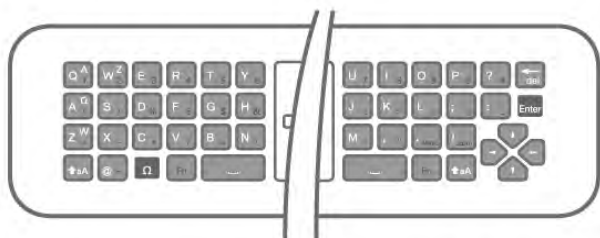

### Pomoću tastature na ekranu

Da biste otvorili tastaturu na ekranu, postavite pokazivač na polje sa nazivom i pritisnite **OK**.

Da biste izbrisali znak ispred pokazivala, pritisnite **Backspace**.

Da biste uneli znak, izaberite ga pomoću tastera sa strelicama i pritisnite **OK**.

Da biste izabrali veliko slovo, pritisnite **Shift**.

Da biste izabrali broj ili specijalni znak, pritisnite **Num**.

Kada završite, pritisnite **ENTER** da biste zatvorili tastaturu na ekranu.

Da biste završili preimenovanje, izaberite **Urađeno** i pritisnite **OK**.

### Promena redosleda kanala

Redosled kanala možete promeniti u listi omiljenih kanala.

Otvorite **pomoć**, pritisnite **LIST** i potražite **Omiljeni kanali** da biste dobili više informacija.

### Omiljeni kanali

Možete kreirati listu omiljenih kanala koja sadrži samo kanale koje želite da gledate. Ako izaberete listu omiljenih kanala, videćete samo omiljene kanale prilikom promene kanala.

### Kreiranje liste omiljenih kanala

**1** – U toku gledanja TV kanala pritisnite taster **LIST** da biste otvorili listu kanala.

**2** – Izaberite **Omiljeni programi**.

**3** – Ako je lista prazna, televizor će od vas zatražiti da odmah počnete sa dodavanjem kanala. Pritisnite taster **OK**.

**4** – Pomoću tastera sa strelicama izaberite kanal, a zatim pritisnite taster **OK** da biste kanal označili kao omiljeni.

Redosled kanala u listi zavisi od redosleda kojim ste ih dodavali.

**5** – Pritisnite **Urađeno** da biste dovršili biranje omiljenih kanala.

### Dodavanje ili uklanjanje omiljenih kanala

Da biste dodali ili uklonili kanale iz liste omiljenih kanala, otvorite listu, a zatim pritisnite **OPTIONS**, izaberite opciju

**Dodavanje ili uklanjanje omiljenih programa**, a potom pritisnite taster **OK**.

Pomoću tastera sa strelicama izaberite kanal, a zatim pritisnite taster **OK** da biste ga dodali na listu omiljenih kanala ili uklonili sa nje.

### Promena redosleda

Redosled kanala možete promeniti u listi omiljenih kanala.

**1** – U listi kanala **Omiljeni programi** označite kanal kome želite da promenite mesto.

**2** – Pritisnite **Premesti**.

**3** – Pomoću tastera sa strelicama postavite kanal na željeno mesto. Novo mesto kanala možete i direktno uneti pomoću numeričkih tastera.

**4** – Pritisnite taster **OK** da biste potvrdili mesto kanala. Ili, da biste otkazali promenu redosleda, pritisnite taster **Otkazi**. Možete da istaknete još kanala i da postupite na isti način.

### Dodavanje ili uklanjanje omiljenih kanala iz drugih listi kanala

Kanale i radio stanice možete označiti kao omiljene u listi kanala **Svi**, **Radio** i **Novi**.

U ovim listama, označite kanal koji želite da dodate u listu omiljenih kanala, a zatim pritisnite **■ Označi kao omiljeni**. Ovi kanali biće označeni zvezdicom **★** i dodati u listu omiljenih kanala.

Da biste uklonili oznaku omiljenog kanala, označite kanal u bilo kojoj listi, a zatim pritisnite **■ Opozovi kao omilj**. Kanal će biti uklonjen iz liste omiljenih kanala.



## Dečija brava

Ako želite da sprečite decu da gledaju neki kanal ili program, možete da zaključavate kanale ili programe koji nisu prikladni za njih.

### Zaključavanje kanala

Možete da zaključate kanal kako biste sprečite decu da ga gledaju. Da biste gledali program koji je zaključan, morate da unesete kôd za funkciju Dečija brava.

Da biste zaključali kanal u toku gledanja programa, pritisnite taster **≡ LIST** da biste otvorili **Liste kanala**. Iz liste izaberite kanal koji želite da zaključate, pritisnite **≡ OPTIONS**, a zatim izaberite opciju **Zaključaj kanal**. U listi kanala, zaključani kanal je označen ikonom ključa **🔒**.

Da biste otključali kanal, izaberite zaključani kanal sa liste kanala i izaberite **Otključaj kanal**. Potrebno je da unesete kôd za funkciju Dečija brava.

Nije moguće zaključavati programe sa povezanih uređaja.

### Roditeljsko rangiranje zaštite za decu

Neki dobavljači digitalnog programa rangiraju svoj program po prikladnosti za različite uzraste. Ako određeni program po rangiranju nije prikladan uzrastu vašeg deteta ili starijim uzrastima, taj program će biti zaključan.

Da biste gledali program koji je zaključan, morate da unesete kôd za funkciju Dečija brava. Roditeljsko rangiranje zaštite za decu postavlja se za sve kanale.

### Aktiviranje rangiranja po uzrastu

Pritisnite taster **🏠**, izaberite **⚙️ Podešavanje**, a zatim pritisnite taster **OK**.

Izaberite **Podeš. kanala > Dečija brava > Roditeljsko rangiranje zaštite za decu**.

Da biste aktivirali rangiranje po uzrastu, morate da unesete četvorocifreni kôd za funkciju Dečija brava. Ako još uvek niste postavili taj kôd, možete to da učinite sada.

Nakon što unesete kôd, možete da aktivirate rangiranje po uzrastu. Ako određeni program po rangiranju nije prikladan uzrastu vašeg deteta ili starijim uzrastima, program će biti zaključan. Od vas će se tražiti da unesete kôd da biste otključali taj program. Za neke dobavljače programa, televizor zaključava samo programe za starije uzraste.

## Zadavanje ili promena koda

Da biste zadali ili promenili trenutni kôd za funkciju Dečija brava, pritisnite **🏠**, izaberite **⚙️ Podešavanje** i pritisnite **OK**. Izaberite **Podeš. kanala > Dečija brava > Promeni kôd**. Unesite trenutni kôd, a zatim dvaput unesite novi kôd. Novi kôd je postavljen.

### Zaboravili ste kôd?

Ako ste zaboravili kôd za otključavanje, pozovite centar za korisničku podršku u svojoj zemlji. Broj telefona potražite u dokumentaciji koju ste dobili uz televizor ili posetite [www.philips.com/support](http://www.philips.com/support).

## Instaliranje kanala

### Ažuriranje kanala

#### Automatsko ažuriranje

Ako primete digitalne kanale, možete podesiti televizor da automatski ažurira listu novim kanalima.

Ažuriranje kanala možete i sami da pokrenete.

#### Automatsko ažuriranje kanala

Jednom dnevno, u 6.00, televizor ažurira kanale i memoriše nove kanale. Novi kanali se čuvaju u listi „Svi“, ali i u listi „Novi“. Kanali koji nisu dostupni se uklanjaju.

Prilikom uključivanja televizora prikazuje se poruka za nove, ažurirane ili uklonjene kanale. Televizor mora da bude u stanju mirovanja kako bi automatski ažurirao kanale.

Da biste isključili poruku koja se prikazuje prilikom uključivanja, pritisnite **🏠**, izaberite **⚙️ Podešavanje**, a zatim pritisnite taster **OK**.

Izaberite opciju **Podeš. kanala**, a zatim pritisnite taster **OK**. Izaberite opciju **Instaliranje kanala > Poruka za ažuriranje kanal > Isk**.

Da biste isključili automatsko ažuriranje kanala, pritisnite **🏠**, izaberite **⚙️ Podešavanje**, a zatim pritisnite taster **OK**. Izaberite **Podeš. kanala**, a zatim pritisnite taster **OK**. Izaberite **Instaliranje kanala > Automatsko ažuriranje kanala > Isk**.

#### Pokretanje ažuriranja

Da biste ručno pokrenuli ažuriranje liste kanala, pritisnite **🏠**, izaberite **⚙️ Podešavanje**, a zatim pritisnite taster **OK**. Izaberite opciju **Traži kanale**, a zatim pritisnite taster **OK**. Izaberite opciju **Ažuriranje kanala** i pratite uputstva na ekranu. Ažuriranje može potrajati nekoliko minuta.

U nekim zemljama, automatsko ažuriranje kanala obavlja se u toku gledanja programa ili u bilo kom momentu kada se televizor nalazi u stanju mirovanja.

### Novi kanali

Novi kanali koji su dodati prilikom automatskog ažuriranja jednostavno se mogu naći u listi kanala **Novi**. Isti novi kanali nalaze se i u listi **Svi** ili **Radio**.

Novi kanali će ostati u listi „Novi“ sve dok ih ne označite kao omiljene ili ih ne podesite.

Otvorite **pomoć**, pritisnite  **Lista** i potražite **Omiljeni kanali** da biste dobili više informacija o obeležavanju kanala kao omiljenih.

---



## Ponovno instaliranje kanala

Možete pretražiti kanale, ponovno ih instalirati i ostaviti ostale TV postavke nepromenjene. Osim toga, možete da izvršiti novu instalaciju televizora.

Ako je kôd za funkciju Dečija brava podešen, morate ga uneti pre ponovne instalacije kanala.

### Ponovno instaliranje kanala

Da biste samo ponovno instalirali kanale . . .



**1** – Pritisnite taster , izaberite  **Podešavanje**, a zatim pritisnite taster **OK**.

**2** – Izaberite **Traži kanale > Ponovo instaliraj kanale**, a zatim pritisnite taster **OK**.

**3** – Izaberite opciju **Antena (DVB-T)** ili **Kabl (DVB-C)**. Pretraga kanala može da potraje nekoliko minuta. Pratite uputstva na ekranu.

### Puna instalacija

Da biste ponovo uradili punu instalaciju televizora . . .



**1** – Pritisnite taster , izaberite  **Podešavanje**, a zatim pritisnite taster **OK**.

**2** – Izaberite **TV podešavanja > Opšte postavke > Ponovo instaliraj televizor**, a zatim pritisnite taster **OK**. Instaliranje može da potraje nekoliko minuta. Pratite uputstva na ekranu.

### Fabričke regulacije

Fabričke postavke vraćaju postavke televizora na originalne postavke za sliku, ton i Ambientlight.

Da biste vratili originalne fabričke postavke . . .

**1** – Pritisnite taster , izaberite  **Podešavanje**, a zatim pritisnite taster **OK**.

**2** – Izaberite **TV podešavanja > Opšte postavke > Fabričke postavke**, a zatim pritisnite taster **OK**.

**3** – Pritisnite taster **OK** da biste potvrdili.

**4** – Pritisnite taster  više puta ako je to neophodno da biste zatvorili meni.

---

## Kopiranje liste kanala

### Uvod

Kopiranje liste kanala je namenjeno prodavcima i profesionalnim korisnicima. U nekim zemljama funkciju Kopiranje liste kanala je moguće koristiti samo za kopiranje satelitskih kanala.

Funkcija **Kopiranje liste kanala** omogućava kopiranje kanala sa jednog televizora na drugi Philips televizor iz iste serije. Pošto možete da pošaljete unapred definisanu listu kanala na televizor, funkcija Kopiranje liste kanala omogućava vam da izbegnete dugotrajnu pretragu kanala. Koristite USB memorijski uređaj od najmanje 1 GB.

### Uslovi

- Oba televizora pripadaju seriji za istu godinu.

- Oba televizora imaju isti tip hardvera. Informacije o tipu hardvera potražite na tipskoj pločici sa zadnje strane televizora. Obično je navedeno kao Q . . .LA

- Oba televizora imaju kompatibilne verzije softvera.

### Trenutna verzija

Trenutnu verziju softvera televizora možete da vidite u opciji **Informacije o trenutnom softveru** u meniju **Podešavanja > Postavke softvera**.

---

## Kopiranje liste kanala

### Kopiranje liste kanala

**1** – Uključite televizor na kojem su instalirani kanali. Priključite USB memorijski uređaj.

**2** – Pritisnite taster , izaberite  **Podešavanje**, a zatim pritisnite taster **OK**.

**3** – Pritisnite **TV podešavanja > Opšte postavke > Kopiranje liste kanala > Kopiraj na USB**, a zatim pritisnite **OK**. Da biste kopirali listu kanala sa ovog televizora, od vas će se možda tražiti da unesete kôd za funkciju Dečija brava koji ste uneli prilikom instalacije.

**4** – Nakon završetka kopiranja, isključite USB memorijski uređaj.

Sada možete da otpremite kopiranu listu kanala na drugi Philips televizor.

---

## Otpremanje liste kanala

### Otpremanje kopirane liste kanala

U zavisnosti od toga da li je televizor već instaliran ili nije, potrebno je da koristite različite načine za otpremanje liste kanala.

### Na televizor koji nije instaliran

**1** – Priključite utikač za napajanje da biste pokrenuli instalaciju i izaberite jezik i zemlju. Možete da preskočite pretragu kanala. Završite instalaciju.





**2** – Priključite USB memorijski uređaj na kojem se nalazi lista kanala sa drugog televizora.

**3** – Da biste započeli otpremanje liste kanala, pritisnite , izaberite  **Podešavanje**, a zatim pritisnite taster **OK**.



**4** – Izaberite **TV podešavanja > Opšte postavke > Kopiranje liste kanala > Kopiraj na televizor**, a zatim pritisnite taster **OK**. Od vas će se možda tražiti da unesete kôd za funkciju Dečija brava.

**5** Televizor će prikazati obaveštenje u slučaju uspešnog kopiranja liste kanala. Isključite USB memorijski uređaj.

### Na televizor koji je instaliran

**1** – Proverite postavku zemlje na televizoru. (Da biste proverili ovu postavku, pritisnite , izaberite  **Podešavanje**, a zatim pritisnite taster **OK**. Izaberite opciju **Traži kanale > Ponovo instaliraj kanale**, a zatim pritisnite taster **OK**. Pritisnite   a zatim **Otkazi** da biste prekinuli pretragu kanala.)

Ako je postavka zemlje ispravna, nastavite sa korakom 2.

Ako nije uneta odgovarajuća zemlja, potrebno je da pokrenete ponovnu instalaciju. Da biste pokrenuli ponovnu instalaciju, pritisnite , izaberite  **Podešavanje**, a zatim pritisnite taster **OK**. Izaberite opciju **TV podešavanja > Opšte postavke > Ponovo instaliraj TV > OK**. Izaberite odgovarajuću zemlju i preskočite pretragu kanala. Završite instalaciju. Nakon toga se vratite na 2. korak.

2 – Priključite USB memorijski uređaj na kojem se nalazi lista kanala sa drugog televizora.

3 – Da biste započeli otpremanje liste kanala, pritisnite , izaberite  **Podešavanje**, a zatim pritisnite taster **OK**.

4 – Izaberite **TV podešavanja > Opšte postavke > Kopiranje liste kanala > Kopiraj na televizor**, a zatim pritisnite taster **OK**. Od vas će se možda tražiti da unesete kôd za funkciju Dečja brava.

5 Televizor će prikazati obaveštenje u slučaju uspešnog kopiranja liste kanala. Isključite USB memorijski uređaj.

---

## DVB-T ili DVB-C

---

### DVB-T ili DVB-C prijem

Ako je u vašoj zemlji dostupan prijem kanala pomoću sistema DVB-T i DVB-C i ako je ovaj televizor prilagođen za oba sistema u vašoj zemlji, potrebno je da izaberete jedan od ta dva sistema tokom instalacije kanala.

Ako želite da promenite DVB postavku kako biste započeli novu instalaciju kanala, pritisnite , izaberite  **Podešavanje**, a zatim pritisnite taster **OK**.

Izaberite opciju **Podeš. kanala**, a zatim pritisnite taster **OK**. Izaberite **Instaliranje kanala > Antenska veza > Antena (DVB-T)** ili **Kabl (DVB-C)**, a zatim pritisnite taster **OK**. Izaberite željenu DVB postavku.

### Instalacija DVB-C kanala

Sve DVB-C postavke automatski se podešavaju radi jednostavnije upotrebe.

Ako ste od dobavljača DVB-C programa dobili specifične DVB-C postavke, kao što je ID mreže ili frekvencija, unesite ih kada se to od vas bude tražilo tokom instalacije.

Možda će biti neophodno da prilikom instalacije prilagodite skeniranje (potpuno ili brzo) ili da uneste određenu brzinu protoka u meniju **Podešavanja**. Da biste postavili **Brzinu protoka**, prvo postavite brzinu protoka na opciju **Ručno**.

### Neusaglašenost broja kanala

U nekim zemljama, različiti TV kanali (dobavljači programa) mogu da imaju iste brojeve kanala. Prilikom instalacije, televizor će prikazati listu neusaglašenih brojeva kanala. Potrebno je da izaberete TV kanal koji želite da instalirate na broju kanala koji sadrži višestruke TV kanale.

### DVB-T + DVB-C

Ako možete da koristite ulaz za antenu DVB-T, kao i ulaz DVB-C, možete podesiti televizor za oba ulaza, DVB-T i DVB-C. Instalirajte jedan sistem za drugim i izvršite odgovarajuća podešavanja.

Kada je svaki od sistema instaliran, potrebno je da ulazni signal antene prebacite na priključak **Antena** koji se nalazi na zadnjoj strani televizora, kao i da podesite televizor na odgovarajući sistem da biste mogli da gledate instalirane kanale.

Da biste izabrali DVB-T ili DVB-C postavke, pogledajte iznad.

---

## Režim brzine protoka

Ako vam kablovski distributer nije dao specifičnu vrednost **brzine protoka** za instaliranje TV kanala, postavku **Režim brzine protoka** ostavite podešenu na **Automatski**.

Ako dobijete specifičnu vrednost brzine protoka, izaberite **Ručno**. Međutim, vrednost koju ste dobili možda se već nalazi u listi unapred definisanih brzina protoka. Izaberite **Unapred definisane brzine protoka** kako biste proverili da li je vrednost dostupna automatski.

---

## Unapred definisane brzine protoka

Ako je **Režim brzine protoka** podešen na **Automatski**, televizor će koristiti neku od unapred definisanih brzina protoka koju koristi većina kablovskih distributera u vašoj zemlji.

---

### Brzina protoka 1

Ako je **Režim brzine protoka** podešen na **Ručno**, ovde možete da unesete vrednost brzine protoka koju ste dobili od kablovskog distributera. Vrednost unesite pomoću numeričkih tastera.

---

### Brzina protoka 2

Ako je **Režim brzine protoka** podešen na **Ručno**, ovde možete da unesete drugu vrednost brzine protoka koju ste dobili od kablovskog distributera. Vrednost unesite pomoću numeričkih tastera.

---

## Režim frekvencije mreže

Ako za pretragu kanala planirate da koristite metod **Brzo skeniranje** u meniju **Skeniranje frekvencija**, izaberite **Automatski**. Televizor će koristiti neku od unapred definisanih frekvencija mreže (HC – Homing Channel) koju koristi većina kablovskih distributera u vašoj zemlji.

Ako ste dobili specifičnu vrednost frekvencije mreže za pretragu kanala, izaberite **Ručno**.

---

## Frekvencija mreže

Ako je **Režim frekvencije mreže** podešen na **Ručno**, ovde možete da unesete vrednost frekvencije mreže koju ste dobili od kablovskog distributera. Vrednost unesite pomoću numeričkih tastera.

---

## Skeniranje frekvencija

Izaberite metod pretrage kanala. Možete da izaberete metod **Brzo skeniranje** i da koristite unapred definisane postavke koje koristi većina kablovskih distributera u vašoj zemlji.

Ako na taj način ne bude instaliran nijedan kanal ili ako neki kanali budu nedostajali, možete da izaberete prošireni metod **Puno skeniranje**. Za pretraživanje i instaliranje kanala pomoću ovog metoda biće potrebno više vremena.

---

## Veličina koraka za frekvenciju

Televizor pretražuje kanale u koracima od **8 MHz**. Ako na taj način ne bude instaliran nijedan kanal ili ako neki kanali budu nedostajali, pretraživanje možete da obavljate u manjim koracima od **1 MHz**. Za pretraživanje i instaliranje kanala pomoću koraka od 1 MHz biće potrebno više vremena.

---

## Digitalni kanali

Ako znate da vaš kablovski distributer ne nudi digitalne kanale, možete da preskočite pretragu digitalnih kanala. Izaberite **Isk**.

---

## Analogni kanali

Ako znate da vaš kablovski distributer ne nudi analogne kanale, možete da preskočite pretragu analognih kanala. Izaberite **Isk**.

---

## Besplatni/šifrovani

Ako imate pretplatu i CAM – Modul uslovnog pristupa (Conditional Access Module) za TV usluge koje se plaćaju, izaberite **Besplatni + šifrovani**. Ako se niste pretplatili na TV kanale ili usluge koje se plaćaju, možete da izaberete opciju **Samo besplatni kanali**.

Otvorite **pomoć**, pritisnite  **Lista** i potražite **CAM – Modul uslovnog pristupa (Conditional Access Module)** da biste dobili više informacija.

---

## Kvalitet prijema

Ako primete digitalne kanale, možete da proverite kvalitet i snagu signala svakog kanala.





Ako imate svoju antenu, možete da promenite njen položaj da biste poboljšali prijem.

Da biste proverili kvalitet prijema za digitalni kanal, izaberite taj kanal.

Pritisnite taster , izaberite  **Podešavanje**, a zatim pritisnite taster **OK**.

Izaberite **Podeš. kanala**, a zatim pritisnite taster **OK**. Izaberite **Instalacija kanala > Digitalni: test prijema**, a zatim pritisnite taster **OK**.

Prikazaće se digitalna frekvencija tog kanala. Ako je prijem slab, možete da promenite položaj antene. Da biste ponovo proverili kvalitet signala za istu frekvenciju, izaberite opciju **Pretraga**, a zatim pritisnite **OK**.



Da biste ručno uneli specifičnu digitalnu frekvenciju, koristite tastere daljinskog upravljača. Ili, izaberite frekvenciju, postavite strelice na broj pomoću tastera  i  a zatim promenite broj pomoću tastera  i . Da biste proverili frekvenciju, izaberite **Pretraživanje**, a zatim pritisnite taster **OK**.

Ako za prijem kanala koristite sistem DVB-C, biće dostupne opcije **Režim brzine protoka** i **Brzina protoka**. Za opciju **Režim brzine protoka** izaberite postavku **Automatski** osim u slučaju da ste od dobavljača programa dobili specifičnu vrednost za brzinu protoka. Vrednost brzine protoka unesite pomoću numeričkih tastera.

---

## Manuelno instal.

Analogni TV kanali mogu se ručno instalirati jedan po jedan.

Da biste kanale instalirali ručno, pritisnite , izaberite  **Podešavanje**, a zatim pritisnite taster **OK**. Izaberite opciju **Podeš. kanala**, a zatim pritisnite taster **OK**. Izaberite opciju **Instaliranje kanala > Analogni: ručna instalacija**, a zatim pritisnite taster **OK**.

### 1 – Sistem



Da biste podesili TV sistem, izaberite opciju **Sistem**, a zatim pritisnite taster **OK**.

Izaberite zemlju ili deo sveta u kojem se nalazite.

### 2 – Pronalaženje kanala

Da biste pronašli kanal, izaberite opciju **Pronađi kanal**, a zatim pritisnite **OK**. Izaberite opciju **Pretraga**, a zatim pritisnite **OK**. Možete i ručno da unesete frekvenciju. Ako je kvalitet prijema slab, ponovo izaberite **Pretraga**. Ako želite da sačuvate kanal, izaberite opciju **Urađeno**, a zatim pritisnite **OK**.

### 3 – Fino podešavanje

Da biste fino podesili kanal, izaberite opciju **Fino podešavanje**, a zatim pritisnite taster **OK**. Kanal možete fino da podesite pomoću tastera  i .

Ako želite da sačuvate pronađeni kanal, izaberite opciju **Urađeno**, a zatim pritisnite taster **OK**.

### 4 – Čuvanje

Kanal možete da sačuvate na trenutnom broju ili na novom broju.

Izaberite opciju **Sačuvaj trenutni kanal** ili **Sačuvaj kao novi kanal**.

Možete da ponavljate te korake sve dok ne pronađete sve dostupne analogne TV kanale.

---

## Format slike

Ako se u gornjem i donjem delu slike ili sa obe strane prikazuju crne trake, format slike možete da prilagodite tako da prikaz bude preko celog ekrana.

U toku gledanja TV kanala pritisnite taster  **FORMAT** da biste otvorili meni **Format slike**.

Izaberite željeni format sa liste, a zatim pritisnite **OK**.

### Formati slike

Dostupni su sledeći formati za prikaz slike na ekranu:

- **Automatsko popunjavanje**

Automatski povećava sliku kako bi popunila ceo ekran. Minimalno izobličenje slike, titlovi ostaju vidljivi. Nije pogodno za prikaz slike sa računara. Neki ekstremni formati slike mogu i dalje prikazivati crne trake.

- **Automatsko zumiranje**

Automatsko zumiranje slike kako bi popunila što veći deo ekrana bez pojave izobličenja. Mogu da budu vidljive crne trake. Nije pogodno za prikaz slike sa računara.

#### • Super zumiranje

Uklanjanje crnih traka sa ivica kod programa u formatu 4:3. Slika se podešava tako da se uklopi na ekran.

#### • Proširenje slike 16:9

Pretvaranje slike u format 16:9.

#### • Široki ekran

Razvlačenje slike u format 16:9.

#### • Bez menjanja razmere

Profesionalni režim za prikazivanje HD sadržaja ili slike sa računara. Prikaz „piksel po piksel“. Prilikom prikazivanja slike sa računara može da dođe do pojave crnih traka.

---

## Teletekst

---

### Stranice teleteksta

#### Otvaranje teleteksta

Da biste otvorili teletekst tokom gledanja TV kanala, pritisnite taster **TEXT**.

Da biste zatvorili teletekst, ponovo pritisnite **TEXT**.



#### Izbor stranice teleteksta

Da biste izabrali željenu stranicu:

- Unesite broj strane pomoću numeričkih tastera.
- Pritisnite taster ◀ ili ▶
- Pritisnite taster ▲ ili ▼.
- Pritisnite taster u boji da biste izabrali temu označenu bojom pri dnu ekrana.

#### Podstranice teleteksta

Stranica teleteksta može da sadrži nekoliko podstranica. Brojevi podstranica prikazuju se na traci pored broja glavne stranice.

Da biste izabrali podstranicu, pritisnite ◀ ili ▶.

#### T.O.P. stranice teleteksta

Neki dobavljači programa nude T.O.P. teletekst.

Da biste otvorili T.O.P. stranice u okviru teleteksta, pritisnite **OPTIONS**, a zatim izaberite opciju **T.O.P. pregled**.

#### Omiljene stranice

Televizor sastavlja listu 10 stranica teleteksta koje ste poslednje otvorili. Možete jednostavno ponovo da ih otvorite u koloni Omiljene stranice teleteksta.

- 1 – U opciji Teletekst izaberite zvezdicu u gornjem levom uglu ekrana kako bi se prikazala kolona sa omiljenim stranicama.
- 2 – Pritisnite taster ▼ ili ▲ da biste izabrali broj stranice, a zatim taster **OK** da biste otvorili stranicu sa tim brojem.

Možete da obrišete sve stranice sa liste koristeći funkciju **Obriši omiljene stranice**.

#### Pretraživanje teleteksta

Možete da izaberete reč i da pretražite teletekst kako biste pronašli sva mesta na kojima se ta reč pojavljuje.

Otvorite stranicu teleteksta i pritisnite taster **OK**.

Pomoću tastera sa strelicama izaberite reč ili broj.

Zatim ponovo pritisnite **OK** da biste automatski prešli na sledeće mesto gde se pojavljuje ta reč ili broj.

Ponovo pritisnite **OK** da biste prešli na sledeće mesto.

Da biste zaustavili pretragu, pritisnite taster ▲ dok ništa ne bude izabrano.

#### Teletekst sa povezanog uređaja

Neki povezani uređaji koji omogućavaju prijem TV kanala pružaju i uslugu teleteksta.

Da biste otvorili teletekst sa povezanog uređaja, pritisnite **HOME**, izaberite uređaj, a zatim pritisnite **OK**.

U toku gledanja televizije pritisnite **OPTIONS**, izaberite opciju Prikaži daljinski upravljač, a zatim izaberite taster **OK** i pritisnite **OK**. Pritisnite taster **BACK** da biste sakrili tastere daljinskog upravljača.

Da biste zatvorili teletekst, ponovo pritisnite taster **BACK**.

#### Digitalni teletekst (samo za Ujedinjeno Kraljevstvo)

Neki dobavljači digitalnog programa pružaju namenski digitalni teletekst ili interaktivne TV usluge na svojim digitalnim TV kanalima. Ovo uključuje normalni teletekst u kojem za izbor i kretanje možete da koristite numeričke tastere, tastere u boji i tastere sa strelicama.

Da biste zatvorili digitalni teletekst, ponovo pritisnite taster **BACK**.

---

### Opcije teleteksta

Dok je otvoren teletekst, pritisnite **OPTIONS** da biste izabrali jednu od sledećih opcija:

- Zamrzni stranicu
- Dupli ekran
- T.O.P. pregled
- Povećaj
- Otkrij
- Prođi podstr.
- Sakrij omiljene stranice
- Obriši omiljene stranice
- Jezik

#### Zamrzavanje stranice

Da biste zaustavili automatsko listanje podstranica, pritisnite **OPTIONS**, a zatim izaberite opciju **Zamrzni stranicu**.

#### Dupli ekran/pun ekran

Da biste napravili uporedni prikaz TV kanala i teleteksta, pritisnite **OPTIONS**, a zatim izaberite opciju **Dupli ekran**. Izaberite opciju **Pun ekran** da biste se vratili na prikaz preko celog ekrana.

#### T.O.P. pregled

Da biste otvorili T.O.P. teletekst, pritisnite **OPTIONS**, a zatim izaberite opciju **T.O.P. pregled**.

#### Povećavanje

Da biste uvećali stranicu teleteksta radi ugodnijeg čitanja, pritisnite **OPTIONS**, a zatim izaberite opciju **Povećaj**. Za pomeranje nadole koristite taster ▼ ili ▲.



## Otkrivanje

Da biste otkrili skrivene informacije na stranici, pritisnite **III OPTIONS**, a zatim izaberite opciju **Otkrij**.

## Listanje podstranica

Da biste listali podstranice ako su dostupne, pritisnite **III OPTIONS**, a zatim izaberite opciju **Prođi podstr.**

## Jezik

Da biste promenili grupu znakova koja se koristi za ispravno prikazivanje teleteksta, pritisnite **III OPTIONS**, a zatim izaberite opciju **Jezik**.

---

## Podešavanje teleteksta

### Jezik teleteksta

Neki dobavljači digitalnog TV programa pružaju teletekst na nekoliko jezika.

Da biste podesili primami i sekundami jezik teleteksta, pritisnite **HOME**, izaberite **III OPTIONS**, a zatim pritisnite taster **OK**.

Izaberite opciju **Podeš. kanala**, zatim izaberite opciju **Primarni ili Sekundarni teletekst**, a potom izaberite željene jezike teleteksta.

### Teletekst 2.5

Ako je dostupan, teletekst 2.5 pruža prikaz u više boja, sa boljom grafikom. Teletekst 2.5 je fabrički podrazumevano aktiviran.

Da biste ga isključili, pritisnite taster **HOME**, izaberite **III OPTIONS**, a zatim pritisnite taster **OK**.

Izaberite **TV podešavanja > Željene opcije > Teletekst 2.5**.

---

## Interaktivna televizija

### Šta su interaktivne TV usluge?

Neki dobavljači programa koriste interaktivne TV usluge za kombinovanje normalnog TV programa sa informacijama ili stranicama sa zabavnim sadržajima. Neke stranice omogućavaju vam da odgovarate na program ili da glasate, kupujete na mreži ili da platite za uslugu video zapisa na zahtev za program.

### HbbTV, MHEG . . .

Dobavljači programa koriste različite sisteme za interaktivne TV usluge: HbbTV (Hybrid Broadcast Broadband TV) ili iTV (Interactive TV – MHEG). Interaktivne TV usluge ponekad se nazivaju digitalni tekst ili crveni taster. Međutim, svaki sistem se razlikuje.

Više informacija potražite na Web lokaciji dobavljača programa.

---

### Šta vam je potrebno

Interaktivne TV usluge dostupne su samo na digitalnim TV kanalima. Da biste uživali u svim prednostima interaktivnih TV usluga, potrebna vam je brza (širokopojasna) Internet veza na televizoru.

### HbbTV

Ako TV kanal nudi HbbTV stranice, najpre morate da uključite HbbTV u TV podešavanjima da biste mogli prikazati stranice.

**1** – Ponovo pritisnite taster **HOME**, izaberite **III OPTIONS**, a zatim pritisnite taster **OK**.

**2** – Izaberite **TV podešavanja** i zatim **Opšte postavke > HbbTV** i pritisnite **OK**.

**3** – Izaberite opciju **Uklj**, a zatim pritisnite taster **OK**.

**4** – Pritisnite taster **↵** više puta ako je to neophodno da biste zatvorili meni.

Ako želite da izbegnete pristup HbbTV stranicama na određenom kanalu, možete da blokirate HbbTV stranice samo za taj kanal.

**1** – Izaberite kanal na kojem želite da blokirate HbbTV stranice.

**2** – Pritisnite **III OPTIONS** i izaberite **HbbTV na ovom kanalu** i pritisnite **OK**.

**3** – Izaberite opciju **Isk**, a zatim pritisnite taster **OK**.

---

## Stranice interaktivnih TV usluga

### Otvaranje stranica interaktivnih TV usluga

Većina kanala koji pružaju Hbb TV ili iTV usluge od vas traže da pritisnete **■** (crveni) taster ili taster **OK** da biste otvorili njihov interaktivni TV program.

### Kretanje kroz stranice interaktivnih TV usluga

Za kretanje kroz stranice interaktivnih TV usluga možete da koristite tastere sa strelicama, tastere u boji, numeričke tastere i taster **↵**. Za gledanje video zapisa na stranicama interaktivnih TV usluga možete da koristite tastere **▶** (Reprodukuj), **||** (Pauziraj) i **■** (Zaustavi).

### Digitalni teletekst (samo za Ujedinjeno Kraljevstvo)

Da biste otvorili digitalni teletekst, pritisnite **TEXT**. Da biste ga zatvorili, pritisnite **↵**.

### Zatvaranje stranica interaktivnih TV usluga

Većina stranica interaktivnih TV usluga ukazaće vam na taster koji bi trebalo koristiti za zatvaranje.

Da biste nametnuli zatvaranje stranice interaktivne TV usluge, pređite na sledeći TV kanal i vratite se.

---

3.4

## TV program

---

### Šta vam je potrebno

Na TV vodiču možete da vidite listu trenutnih i zakazanih TV programa na vašim kanalima. U zavisnosti od izvora informacija (podataka) o TV vodiču, prikazaće se i analogni i digitalni ili samo digitalni kanali. Ne nude svi kanali informacije o TV programu.

Televizor može da prikuplja informacije iz TV vodiča za kanale koji su instalirani na televizoru (npr. kanale koje gledate pomoću opcije Gledanje televizije). Televizor ne može da prikuplja informacije iz TV vodiča za kanale koji se gledaju sa digitalnog risivera.

---

## Korišćenje TV vodiča

---

### Otvaranje TV vodiča

#### Otvaranje TV vodiča

Da biste otvorili TV vodič, pritisnite taster **GUIDE**. Ponovo pritisnite taster **GUIDE** da biste ga zatvorili.



Prilikom prvog otvaranja TV vodiča, televizor će skenirati sve TV kanale u potrazi za informacijama. To može da potraje nekoliko minuta. Podaci se memorišu na televizoru

---

### Prebacivanje programa

#### Prebacivanje programa

Iz TV vodiča možete preći na trenutni program. Da biste izabrali program, koristite tastere sa strelicama kako biste označili naziv programa. Krećite se nadesno da biste videli programe koji su po rasporedu kasnije u toku dana. Da biste se prebacili na program (kanal), izaberite ga, a zatim pritisnite taster **OK**.

#### Prikazivanje detalja programa

Da biste prikazali detalje izabranog programa, pritisnite  **INFO**.

---

### Promena dana

#### Promena dana

TV vodič može da prikaže programe koji su po rasporedu zakazani za naredne dane (najviše 8 dana unapred). Ako informacije o TV vodiču šalje dobavljač programa, možete da pritisnete taster **CH+** da biste pogledali raspored za neki naredni dan. Pritisnite taster **CH-** da biste se vratili na prethodni dan. Osim toga, možete da pritisnete **III OPTIONS**, a zatim da izaberete opciju **Promena dana**. Izaberite opciju **Prethodni dan**, **Danas** ili **Sledeći dan**, a zatim pritisnite taster **OK** da biste izabrali dan u rasporedu. Ako informacije za TV vodič potiču sa Interneta, pritisnite  **Izaberite dan**.

---

### Postavljanje podsetnika

#### Postavljanje podsetnika

Možete da podesite podsetnike koji će vas porukom na ekranu obavestavati o početku nekog programa. Da biste podesili podsetnik, izaberite program u rasporedu i pritisnite dugme u boji **Postavi podsetn**. Pored programa će se pojaviti oznaka sata .

Da biste otkazali ovaj podsetnik, izaberite opciju **Obrisi podsetnik**.

Da biste prikazali listu svih podsetnika koje ste podesili, pritisnite dugme u boji **Uneti podsetnici**.

---

### Traženje po žanru

#### Traženje po žanru

Ako je ova informacija dostupna, programe možete pretražiti po žanru, npr. filmovi, sport itd.

Da biste programe tražili po žanru, pritisnite **III OPTIONS**, a zatim izaberite opciju **Traženje po žanru**.

Izaberite žanr, a zatim pritisnite taster **OK**. Pojaviće se lista pronađenih programa.

---

### Snimci

Iz TV vodiča možete direktno da snimate ili da zakažete snimanje TV programa. Da biste sačuvali snimak, uključite USB čvrsti disk u televizor.

Pritisnite  **Lista** i potražite stavku **Snimanje** da biste pročitali više o snimanju.

---



## Prijem informacija za TV vodič

TV vodič prima informacije od dobavljača programa ili sa Interneta. Informacije za TV vodič nisu dostupne u nekim regionima, kao i za neke kanale. Televizor može da prikuplja informacije iz TV vodiča za kanale koji su instalirani na televizoru (npr. kanale koje gledate pomoću opcije Gledanje televizije). Televizor ne može da prikuplja informacije iz TV vodiča za kanale koji se gledaju sa digitalnog risivera ili dekodera.

Televizor sadrži informacije podešene na **Od dobavljača programa**.

Ako informacije za TV vodič dolaze sa Interneta, TV vodič može, osim digitalnih, da prikazuje i analogne kanale. U meniju TV vodiča možete u malom ekranu da vidite kanal koji trenutno gledate.

#### Podešavanje informacija za TV vodič

Ako je televizor povezan sa Internetom, možete ga podesiti tako da informacije za TV vodič dobija od dobavljača programa. Da biste podesili informacije za TV vodič, pritisnite taster , izaberite  **Podešavanje**, a zatim pritisnite taster **OK**. Izaberite **TV podešavanja** > **Opšte postavke** > **TV vodič**. Izaberite opciju **Od dobavljača programa** ili **Sa Interneta**.

#### Snimci koji nedostaju

Kada se čini da su neki snimci nestali iz liste snimaka, možda su se primenile informacije (podaci) u TV vodiču. Snimci napravljeni sa postavkom **Od dobavljača programa** postaju nevidljivi na listi ako postavku prebacite na **Sa Interneta** ili obmuto. Televizor se možda automatski prebacio na postavku **Sa Interneta**.

Da bi snimci bili dostupni na listi snimaka, izaberite postavku koja je bila aktivna u trenutku snimanja snimka.

## Prebacivanje na uređaj

### Spisak izvora

U meniju Izvor, u listi veza, možete pronaći uređaje koji su povezani na televizor.

Iz ovog menija možete se prebaciti na uređaj.

#### Meni Izvor

Da biste otvorili meni Izvor, pritisnite taster  **SOURCE**.

Da biste se prebacili na povezani uređaj, izaberite uređaj pomoću strelica ◀ (Nalevo) ili ▶ (Nadesno), a zatim pritisnite taster **OK**.

Za neke od uređaja (HDMI-CEC uređaje), aktivnost možete izabrati direktno sa liste ispod ikone uređaja.



Izaberite uređaj, zatim izaberite aktivnost, a potom pritisnite taster **OK**.

Da biste zatvorili meni Izvor bez prebacivanja na uređaj, pritisnite taster  ponovo.



#### Automatsko otkrivanje

Kada povežete novi uređaj sa televizorom, uređaj se automatski otkriva i postavlja u meni Izvor. Uređaj je prikazan kao ikona (tip uređaja) i ima svoj naziv. Ako tip uređaja ne odgovara samom uređaju, npr. za televizor piše da je to plejer, a nije, možete promeniti tip uređaja.

Da biste promenili tip uređaja, pritisnite taster  **Tip uređaja**, izaberite tip koji odgovara uređaju, a zatim pritisnite taster **OK**. Ako naziv ne odgovara nazivu uređaja ili želite da mu dodelite novi, pritisnite taster  **Preim**. Koristite tastaturu na daljinskom upravljaču da biste uneli novi naziv.

Odgovarajući tip uređaja pomaže vam da koristite uređaj. Tip uređaja određuje stil slike i zvuka, vrednost rezolucije, specifične postavke ili položaj u meniju Izvor.

Kada povežete novi uređaj sa televizorom, ikona uređaja prelazi na početak menija Izvor.

Ako televizor ne otkrije uređaj automatski, izaberite priključak u koji ste priključili uređaj i podesite tip i naziv uređaja.

#### Originalni naziv i ikona

Da biste vratili originalni naziv i ikonu uređaja, pritisnite taster  **OPTIONS**, iz menija u obliku trake izaberite karticu **Opcije**, zatim izaberite opciju **Originalni nazivi i ikona**, a potom pritisnite taster **OK**.

#### Skeniraj povezane uređaje

Da biste ponovo skenirali sve uređaje povezane na televizor i ažurirali meni Izvor, pritisnite taster  **OPTIONS**, iz menija u obliku trake izaberite karticu **Opcije**, zatim izaberite opciju **Skeniraj povezane uređaje**, a potom pritisnite taster **OK**.

## Iz stanja mirovanja

Kada se televizor nalazi u stanju mirovanja, na povezani uređaj možete se prebaciti pomoću daljinskog upravljača.

#### Reprodukuj

Da biste se prebacili na uređaj i na televizor u stanju mirovanja i odmah pokrenuli reprodukciju sa diska ili program, pritisnite taster  (Reprodukuj) na daljinskom upravljaču.

Uređaj mora da bude povezan preko HDMI kabla, a televizor i uređaj moraju da imaju uključen HDMI CEC.



#### Sistem kućnog bioskopa

Možete se prebaciti na sistem kućnog bioskopa da biste slušali muziku sa diska ili radio i ostaviti televizor u stanju mirovanja.

Da biste uključili samo sistem kućnog bioskopa, dok je televizor u stanju mirovanja, pritisnite taster  **SOURCE** na daljinskom upravljaču.



## EasyLink

Funkcija **EasyLink** omogućava upravljanje povezanim uređajima pomoću daljinskog upravljača za televizor. EasyLink koristi HDMI CEC protokol za komunikaciju sa povezanim uređajima. Uređaji moraju da podržavaju HDMI CEC protokol i moraju da budu povezani pomoću HDMI veze.

Otvorite **pomoć**, pritisnite  **Lista** i potražite **EasyLink** da biste dobili više informacija.

## Titlovi i jezici

### Titlovi

#### Uključivanje prikaza titlova

Da biste otvorili meni za titlove, pritisnite **SUBTITLE**. Moguće je titlove **uključiti** ili **isključiti**.

Da biste prikazali titlove kada program nije na vašem jeziku (onom koji ste podesili za televizor), izaberite opciju **Automatski**. Osim toga, ova postavka omogućava prikazivanje titlova i kada je zvuk isključen pritiskom na taster **🔇**. Za analogne kanale, titlovi moraju biti dostupni u **teletekstu**.



### Titlovi za analogne kanale

Za analogne kanale, potrebno je da titlove ručno podesite za svaki kanal.

- 1 – Prebacite se na kanal, a zatim pritisnite **Teletekst** da biste ga otvorili.
- 2 – Unesite broj stranice za titlove, obično 888.
- 3 – Ponovo pritisnite **Teletekst** da biste ga zatvorili. Ako u meniju titlova izaberete opciju „Uklj.“ kada gledate analogni kanal, titlovi će biti prikazani ukoliko su dostupni. Da biste saznali da li je kanal analogni ili digitalni, prebacite se na kanal i otvorite **Status** u meniju **Opcije**.

### Titlovi za digitalne kanale

Za digitalne kanale nije potrebno podešavanje titlova u teletekstu.

Digitalni kanali mogu da nude nekoliko jezika titlova za program. Možete da podesite željeni primarni i sekundarni jezik titla. Ako su titlovi dostupni za neki od jezika, televizor će ih prikazati. Ako nijedan od željenih jezika nije dostupan, možete da izaberete drugi jezik titla ako je dostupan.

Da biste postavili primarni i sekundarni jezik titla . . .

- 1 – Pritisnite taster **🏠**, izaberite **Podešavanje**, a zatim pritisnite taster **OK**.
- 2 – Izaberite opciju **Podeš. kanala**, a zatim izaberite **Jezici > Primarni titlovi** ili **Sekundarni titlovi**, pa pritisnite taster **OK**.
- 3 – Izaberite jezik, a zatim pritisnite taster **OK**.
- 4 – Pritisnite taster **↩** više puta ako je to neophodno da biste zatvorili meni.

Da biste izabrali jezik titla kada nijedan od željenih jezika nije dostupan . . .

- 1 – Pritisnite **☰ OPTIONS**
- 2 – Izaberite opciju **Jezik titla**, izaberite željeni privremeni jezik, a zatim pritisnite taster **OK**.

## Audio jezik

Digitalni TV kanali mogu da emituju zvuk programa na više jezika. Možete da podesite željeni primarni i sekundarni audio jezik. Ako je zvuk na nekom od tih jezika dostupan, televizor će se prebaciti na njega.

Ako nijedan od željenih audio jezika nije dostupan, možete da izaberete drugi jezik ako je dostupan.

Da biste postavili primarni i sekundarni audio jezik . . .

- 1 – Pritisnite taster **🏠**, izaberite **Podešavanje**, a zatim pritisnite taster **OK**.

- 2 – Izaberite opciju **Podeš. kanala**, a zatim izaberite **Jezici > Primarni jezik** ili **Sekundarni jezik**, pa pritisnite taster **OK**.

- 3 – Izaberite jezik, a zatim pritisnite taster **OK**.

- 4 – Pritisnite taster **↩** više puta ako je to neophodno da biste zatvorili meni.

Da biste izabrali audio jezik kada nijedan od željenih jezika nije dostupan . . .

- 1 – Pritisnite **☰ OPTIONS**

- 2 – Izaberite opciju **Audio jezik**, izaberite željeni privremeni jezik, a zatim pritisnite taster **OK**.



### Originalni jezik

Ako digitalni kanal sadrži originalni jezik programa ili filma, možete podesiti televizor da se automatski prebaci na taj audio jezik. Podesite opciju „Originalni jezik“ na „Uklj.“ da biste gledali film sa zvukom na originalnom jeziku (ako je originalni jezik dostupan).

Da biste podesili **Originalni jezik** . . .

- 1 – Pritisnite taster **🏠**, izaberite **Podešavanje**, a zatim pritisnite taster **OK**.
- 2 – Izaberite opciju **Podeš. kanala**, a zatim izaberite **Jezici > Originalni jezik**, pa pritisnite taster **OK**.
- 3 – Izaberite opciju **Uklj.** ili **Isk.**, a zatim pritisnite taster **OK**.
- 4 – Pritisnite taster **↩** više puta ako je to neophodno da biste zatvorili meni.

### Audio jezici za osobe sa oštećenim sluhom ili vidom

Neki digitalni TV kanali emituju specijalni zvuk i titlove prilagođene osobama sa oštećenim sluhom ili vidom.

Otvorite **pomoć**, pritisnite **📄 Lista** i potražite **Univerzalni pristup** da biste dobili više informacija.

## Meni za jezik

Da biste promenili jezik TV menija i poruka . . .

- 1 – Pritisnite taster **🏠**, izaberite **⚙️ Podešavanje**, a zatim pritisnite taster **OK**.
- 2 – Izaberite **TV podešavanja > Opšte postavke > Jezik menija**, a zatim pritisnite taster **OK**.
- 3 – Izaberite željeni jezik, a zatim pritisnite taster **OK**.
- 4 – Pritisnite taster **↩** više puta ako je to neophodno da biste zatvorili meni.

---

## Tajmer za stanje mirovanja

Tajmer za stanje mirovanja omogućava vam da podesite televizor tako da automatski pređe u stanje mirovanja nakon unapred podešenog vremena.

Da biste postavili tajmer za stanje mirovanja, pritisnite taster **🏠**, izaberite **⚙️ Podešavanje**, a zatim pritisnite taster **OK**. Izaberite **TV podešavanja > Opšte postavke > Tajmer za stanje mirovanja**. Pomoću klizača možete da podesite vremenski interval do 180 minuta u koracima od 5 minuta. Ako podesite na 0 minuta, tajmer za stanje mirovanja će biti deaktiviran.

Televizor uvek možete ranije da isključite ili da ponovo postavite vreme tokom odbrojavanja.

---

## Sat

Da biste saznali koje je vreme, pritisnite taster **GUIDE** da biste pronašli vreme u TV vodiču.

Digitalni kanali u nekim zemljama ne šalju UTC – usaglašene opšte informacije o vremenu. Prelazak na letnje/zimsko računanje vremena može da bude zanemaren, pa će televizor prikazivati pogrešno vreme.

Da biste podesili informacije za sat na televizoru, pritisnite taster **🏠**, izaberite **⚙️ Podešavanje**, a zatim pritisnite taster **OK**.

Izaberite **TV podešavanja > Opšte postavke > Sat**, a zatim izaberite **U zavisnosti od zemlje**.

Izaberite opciju **Letnje/zimsko vreme**, a zatim izaberite odgovarajuće postavke.

Da biste ručno podesili vreme i datum, izaberite opciju **Ručno**. Zatim izaberite opciju **Vreme** ili **Datum**.

Kada snimate programe pomoću funkcije **Smart TV, Snimanje**, preporučujemo da vreme i datum ne menjate ručno.

---

## Tajmer za isključivanje

Ako tokom perioda od 4 sata ne pritisnete nijedan taster na daljinskom upravljaču za televizor ili ako televizor ne primi ulazni signal niti komandu sa daljinskog upravljača u roku od 10 minuta, televizor će se automatski isključiti radi uštede energije.

Ako televizor koristite kao monitor ili za gledanje televizije koristite digitalni risiver, a ne koristite daljinski upravljač za televizor, deaktivirajte funkciju automatskog isključivanja.

Da biste ga deaktivirali, pritisnite taster **🏠**, izaberite **⚙️ Podešavanje**, a zatim pritisnite taster **OK**. Izaberite **TV podešavanja > Opšte postavke > Tajmer za isključivanje**, a zatim klizač povucite do vrednosti **0**.

Otvorite **pomoć**, pritisnite **📄 Lista** i potražite **Ušteda energije** da biste dobili više informacija o postavkama koje se odnose na zaštitu životne sredine.

---

3.8

## Postavke slike

---

### Stil slike

Da biste jednostavno prilagodili sliku, možete da izaberete unapred podešene postavke pomoću opcije **Stil slike**.

- 1 – U toku gledanja TV kanala pritisnite taster **≡ OPTIONS** da biste otvorili meni Opcije.
- 2 – Izaberite stavku **🖼️ Slika i zvuk** u meniju u obliku trake i izaberite **Stil slike**.
- 3 – Izaberite stil, a zatim pritisnite taster **OK**.

Osim toga, možete da prilagodite specifične postavke za izabrani stil slike, kao što su osvetljenost ili kontrast. Televizor će sačuvati promene koje ste napravili.

### Prilagođavanje stila slike

Da biste prilagodili stil slike . . .

- 1 – Izaberite stil, a zatim pritisnite taster **OK**.
- 2 – Pritisnite taster **🏠**, izaberite **⚙️ Podešavanje**, a zatim pritisnite taster **OK**.
- 3 – Izaberite **TV podešavanja**, izaberite željenu postavku i prilagodite je.
- 4 – Pritisnite taster **↩️** da biste zatvorili meni i sačuvali postavke.

Da biste vratili originalne vrednosti za stil slike . . .

- 1 – Pritisnite taster **🏠**, izaberite **⚙️ Podešavanje**, a zatim pritisnite taster **OK**.
- 2 – Izaberite **TV podešavanja > Slika > Stil slike**, a zatim izaberite stil koji želite da resetujete.
- 3 – Pritisnite **🔴 Reset**. Stil će biti resetovan.

Otvorite **pomoć**, pritisnite **📄 Lista** i potražite **Slika** da biste dobili više informacija o podešavanju posebnih postavki za sliku.

Na raspolaganju su sledeći stilovi slika . . .

- **Lično** – vaše postavke koje ste podesili u opciji Brzo podešavanje slike
- **Janjan** – savršeno za gledanje preko dana
- **Prirodno** – postavke za prirodan prikaz slike
- **Film** – savršeno za gledanje filmova
- **Ušteda energ.** – postavke za uštedu energije
- **Standard** – standardne fabričke postavke
- **Foto** – savršeno za pregledanje fotografija

### Janjan

Ako se stil slike vraća na postavku **Živo** svaki put kada uključite televizor, opcija za mesto televizora je postavljena na postavku **Prodavnica**. Ova postavka se koristi za promociju u prodavnici. Da biste televizor podesili za upotrebu u domu . . .

- 1 – Pritisnite taster **🏠**, izaberite **⚙️ Podešavanje**, a zatim pritisnite taster **OK**.
- 2 – Izaberite **TV podešavanja > Opšte postavke > Mesto**, a zatim pritisnite taster **OK**.
- 3 – Izaberite opciju **Dom**, a zatim pritisnite taster **OK**.
- 4 – Pritisnite taster **↩️** više puta ako je to neophodno da biste zatvorili meni.

---







## Meni Slika

---

### Backlight kontrast

Zahvaljujući opciji **Backlight kontrast**, možete da podesite kontrast slike. Ako gledate 3D slike, ova postavka se prebacuje na **3D backlight kontrast**.

Da biste podesili kontrast . . .







- 1 – Pritisnite taster , izaberite  **Podešavanje**, a zatim pritisnite taster **OK**.
- 2 – Izaberite **TV podešavanja > Slika > Backlight kontrast**.
- 3 – Pritisnite taster  (nadesno) i podesite vrednost koristeći tastere  (nagore) i  (nadole).
- 4 – Pritisnite taster  više puta ako je to neophodno da biste zatvorili meni.

---

### Boja

Zahvaljujući opciji **Boja**, možete da podesite zasićenost boja na slici.

Da biste podesili boju . . .







- 1 – Pritisnite taster , izaberite  **Podešavanje**, a zatim pritisnite taster **OK**.
- 2 – Izaberite **TV podešavanja > Slika > Boja**.
- 3 – Pritisnite taster  (nadesno) i podesite vrednost koristeći tastere  (nagore) i  (nadole).
- 4 – Pritisnite taster  više puta ako je to neophodno da biste zatvorili meni.

---

### Oštrina

Zahvaljujući opciji **Oštrina**, možete fino da podesite nivo oštine slike.

Da biste podesili oštrinu . . .





- 1 – Pritisnite taster , izaberite  **Podešavanje**, a zatim pritisnite taster **OK**.
- 2 – Izaberite **TV podešavanja > Slika > Oštrina**.
- 3 – Pritisnite taster  (nadesno) i podesite vrednost koristeći tastere  (nagore) i  (nadole).
- 4 – Pritisnite taster  više puta ako je to neophodno da biste zatvorili meni.

---

### Smanjenje buke

Zahvaljujući opciji **Smanjenje šuma**, možete da filtrirate i smanjite količinu šuma na slici.

Da biste podesili smanjenje šuma . . .





- 1 – Pritisnite taster , izaberite  **Podešavanje**, a zatim pritisnite taster **OK**.
- 2 – Izaberite **TV podešavanja > Slika > Smanjenje šuma**.
- 3 – Pritisnite taster  (nadesno) i izaberite **Maksimum**, **Srednje**, **Minimum** ili **Isk**.
- 4 – Pritisnite taster  više puta ako je to neophodno da biste zatvorili meni.

---

### MPEG redukcija

Zahvaljujući opciji **Redukcija MPEG smetnji**, dobićete glatkije prikazivanje digitalnih prelaza na slici. MPEG smetnje se najčešće manifestuju kao kvadratići ili nazubljene ivice slike.

Da biste redukovali MPEG smetnje . . .

- 1 – Pritisnite taster , izaberite  **Podešavanje**, a zatim pritisnite taster **OK**.
- 2 – Izaberite **TV podešavanja > Slika > Redukcija MPEG smetnji**.
- 3 – Pritisnite taster  (nadesno) i izaberite **Maksimum**, **Srednje**, **Minimum** ili **Isk**.
- 4 – Pritisnite taster  više puta ako je to neophodno da biste zatvorili meni.

---





### Pixel Precise HD

---

#### Perfect Natural Motion

Zahvaljujući opciji **Perfect Natural Motion**, možete da smanjite podrhtavanje pokreta, uočljivo na filmovima koji se prikazuju na televizoru. Opcija Perfect Natural Motion čini pokrete glatkim i prirodnim.

Da biste podesili podrhtavanje pokreta . . .





- 1 – Pritisnite taster , izaberite  **Podešavanje**, a zatim pritisnite taster **OK**.
- 2 – Izaberite **TV podešavanja > Slika > Perfect Pixel HD > Perfect Natural Motion**.
- 3 – Pritisnite taster  (nadesno) i izaberite **Maksimum**, **Srednje**, **Minimum** ili **Isk**.
- 4 – Pritisnite taster  više puta ako je to neophodno da biste zatvorili meni.

---

#### Clear LCD

Zahvaljujući opciji **Clear LCD**, imaćete vrhunsku oštrinu pokreta, intenzivniju crnu boju, visok kontrast sa mimom slikom bez treperenja, kao i širi ugao vidljivosti.

Da biste uključili ili isključili ovu funkciju . . .



- 1 – Pritisnite taster , izaberite  **Podešavanje**, a zatim pritisnite taster **OK**.
- 2 – Izaberite **TV podešavanja > Slika > Perfect Pixel HD > Clear LCD**.
- 3 – Pritisnite taster  (nadesno) i izaberite **Uklj.** ili **Isk**.
- 4 – Pritisnite taster  više puta ako je to neophodno da biste zatvorili meni.

---

#### Napredna oštrina

Zahvaljujući opciji **Napredna oštrina**, dobićete vrhunsku oštrinu po linijama i konturama slike.

Da biste uključili ili isključili ovu funkciju . . .

- 1 – Pritisnite taster , izaberite  **Podešavanje**, a zatim pritisnite taster **OK**.
- 2 – Izaberite **TV podešavanja > Slika > Perfect Pixel HD > Napredna oštrina**.
- 3 – Pritisnite taster  (nadesno) i izaberite **Uklj.** ili **Isk**.

4 – Pritisnite taster **↵** više puta ako je to neophodno da biste zatvorili meni.

---

### Dinamički kontrast

Zahvaljujući opciji **Dinamički kontrast**, možete da podesite nivo od kog televizor automatski povećava nivo detalja u tamnim, srednjim i svetlim oblastima slike.

Da biste podesili nivo . . .

- 1 – Pritisnite taster **🏠**, izaberite **⚙️ Podešavanje**, a zatim pritisnite taster **OK**.
  - 2 – Izaberite **TV podešavanja > Slika > Perfect Pixel HD > Dinamički kontrast**.
  - 3 – Pritisnite taster **▶** (nadesno) i izaberite **Maksimum, Srednje, Minimum** ili **Isk**.
  - 4 – Pritisnite taster **↵** više puta ako je to neophodno da biste zatvorili meni.
- 

### Dinamičko pozadinsko osvetljenje

Zahvaljujući opciji **Dinamičko pozadinsko osvetljenje**, možete da podesite nivo od kog se može smanjiti potrošnja energije putem smanjivanja intenziteta osvetljenosti ekrana. Izaberite ovu opciju da biste ostvarili efikasniju potrošnju energije ili da biste dobili najintenzivniju osvetljenost slike.

Da biste podesili nivo . . .

- 1 – Pritisnite taster **🏠**, izaberite **⚙️ Podešavanje**, a zatim pritisnite taster **OK**.
  - 2 – Izaberite **TV podešavanja > Slika > Perfect Pixel HD > Dinamičko pozadinsko osvetljenje**.
  - 3 – Pritisnite taster **▶** (nadesno) i izaberite stavku **Najbolja slika, Najbolja potrošnja energije, Standard** ili **Isk**.
  - 4 – Pritisnite taster **↵** više puta ako je to neophodno da biste zatvorili meni.
- 

### Jača boja

Zahvaljujući opciji **Poboljšanje boje**, možete da povećate intenzitet boje i količinu detalja jarkih boja.

Da biste podesili nivo . . .

- 1 – Pritisnite taster **🏠**, izaberite **⚙️ Podešavanje**, a zatim pritisnite taster **OK**.
  - 2 – Izaberite **TV podešavanja > Slika > Perfect Pixel HD > Poboljšanje boje**.
  - 3 – Pritisnite taster **▶** (nadesno) i izaberite **Maksimum, Srednje, Minimum** ili **Isk**.
  - 4 – Pritisnite taster **↵** više puta ako je to neophodno da biste zatvorili meni.
- 

### Napredne postavke slike

#### Svetlosni senzor

Opcija **Svetlosni senzor** automatski prilagođava postavke slike i Ambientlight postavke u skladu sa osvetljenjem u prostoriji. Svetlosni senzor možete da uključite ili isključite.

Da biste uključili ili isključili ovu funkciju . . .

1 – Pritisnite taster **🏠**, izaberite **⚙️ Podešavanje**, a zatim pritisnite taster **OK**.

2 – Izaberite **TV podešavanja > Slika > Napredno > Svetlosni senzor**.

3 – Pritisnite taster **▶** (nadesno) i izaberite **Uklj. ili Isk**.

4 – Pritisnite taster **↵** više puta ako je to neophodno da biste zatvorili meni.

---

#### Gama

Zahvaljujući opciji **Gama**, možete nelinearno da podesite osvetljenje i kontrast slike. Postavka Gama je namenjena profesionalnim korisnicima.

Da biste podesili nivo . . .

- 1 – Pritisnite taster **🏠**, izaberite **⚙️ Podešavanje**, a zatim pritisnite taster **OK**.
  - 2 – Izaberite **TV podešavanja > Slika > Napredno > Gama**.
  - 3 – Pritisnite taster **▶** (nadesno) i podesite vrednost koristeći tastere **▲** (nagore) i **▼** (nadole).
  - 4 – Pritisnite taster **↵** više puta ako je to neophodno da biste zatvorili meni.
- 

#### Temperatura boje

Zahvaljujući opciji **Temperatura boje**, možete da podesite temperaturu boje na unapred podešenu vrednost ili da izaberete stavku **Prilagođeno** kako biste sami podesili temperaturu pomoću opcije **Prilagođena temperatura boje**. Opcije Temperatura boje i Prilagođena temperatura boje su namenjene profesionalnim korisnicima.

Da biste izabrali unapred podešenu vrednost . . .

- 1 – Pritisnite taster **🏠**, izaberite **⚙️ Podešavanje**, a zatim pritisnite taster **OK**.
  - 2 – Izaberite **TV podešavanja > Slika > Napredno > Temperatura boje**.
  - 3 – Pritisnite taster **▶** (nadesno) i izaberite **Normalno, Toplo** ili **Hladno**. Izaberite **Prilagođeno** ako želite sami da podesite temperaturu boje.
  - 4 – Pritisnite taster **↵** više puta ako je to neophodno da biste zatvorili meni.
- 

#### Prilagođena temperatura boje

Zahvaljujući opciji **Prilagođena temperatura boje**, možete sami da podesite temperaturu boje. Da biste podesili prilagođenu temperaturu boje, izaberite stavku **Prilagođeno** u postavci **Temperatura boje**. Opcija Prilagođena temperatura boje je namenjena profesionalnim korisnicima.

Da biste podesili prilagođenu temperaturu boje . . .







- 1 – Pritisnite taster **🏠**, izaberite **⚙️ Podešavanje**, a zatim pritisnite taster **OK**.
- 2 – Izaberite **TV podešavanja > Slika > Napredno > Prilagođena temperatura boje**.
- 3 – Pritisnite taster **▶** (nadesno).
- 4 – Izaberite postavku koristeći tastere sa strelicama. (WP je najsvetlija tačka, a BL je nivo sme boje.)
- 5 – Pritisnite taster **OK** da biste potvrdili postavku. Možete da izaberete i neku unapred podešenu postavku iz ovog menija.
- 6 – Pritisnite taster **↵** više puta ako je to neophodno da biste zatvorili meni.

---

## Video kontrast

Zahvaljujući opciji **Video kontrast**, možete da smanjite opseg video kontrasta. Kada počnete da gledate 3D slike, na **3D - video kontrast**. Video kontrast i 3D - video kontrast su postavke namenjene profesionalnim korisnicima.

Da biste podesili nivo . . .







- 1 – Pritisnite taster , izaberite  **Podešavanje**, a zatim pritisnite taster **OK**.
- 2 – Izaberite **TV podešavanja > Slika > Napredno > Video kontrast**.
- 3 – Pritisnite taster  (nadesno) i podesite vrednost koristeći tastere  (nagore) i  (nadole).
- 4 – Pritisnite taster  više puta ako je to neophodno da biste zatvorili meni.

---

## Osvetljenost

Zahvaljujući opciji **Osvetljenost**, možete da podesite osvetljenost signala za sliku. Osvetljenost je postavka namenjena profesionalnim korisnicima. Običnim korisnicima preporučujemo da osvetljenost podese preko postavke **Backlight kontrast**.

Da biste podesili nivo . . .



- 1 – Pritisnite taster , izaberite  **Podešavanje**, a zatim pritisnite taster **OK**.
- 2 – Izaberite **TV podešavanja > Slika > Napredno > Osvetljenost**.
- 3 – Pritisnite taster  (nadesno) i podesite vrednost koristeći tastere  (nagore) i  (nadole).
- 4 – Pritisnite taster  više puta ako je to neophodno da biste zatvorili meni.

---

## Igra ili računar

Možete da podesite televizor tako da koristi idealnu postavku slike dok igrate igre ili dok se televizor koristi kao monitor računara. Postavka za **igru** se razlikuje od postavke za **računar**. Ako je u meniju Izvor adekvatno podešen tip uređaja (Igračka konzola ili Računar), televizor će se pri uključivanju automatski prebaciti na idealnu postavku. Ako ručno uključite postavku, ne zaboravite da je isključite kada se prebacite na gledanje televizije ili sadržaja sa drugog povezanog uređaja.

Da biste ručno uključili postavku . . .

- 1 – Pritisnite taster , izaberite  **Podešavanje**, a zatim pritisnite taster **OK**.
- 2 – Izaberite **TV podešavanja > Slika > Igra ili računar**.
- 3 – Izaberite postavku **Igra, Računar** ili **Isk**. Postavka **Isk** vraća televizor na postavku slike za gledanje televizije.
- 4 – Pritisnite taster  više puta ako je to neophodno da biste zatvorili meni.

---

## Format slike







Pritisnite  **Lista** i potražite stavku **Format slike** da biste dobili više informacija o formatu slike.

---

## Ivice ekrana

Zahvaljujući opciji **Ivice ekrana**, možete neznatno da povećate sliku i time sakrijete izobličene ivice.

Da biste podesili ivice . . .







- 1 – Pritisnite taster , izaberite  **Podešavanje**, a zatim pritisnite taster **OK**.
- 2 – Izaberite **TV podešavanja > Slika > Format i ivice > Ivice ekrana**.
- 3 – Pritisnite taster  (nadesno) i podesite vrednost koristeći tastere  (nagore) i  (nadole).
- 4 – Pritisnite taster  više puta ako je to neophodno da biste zatvorili meni.

---

## Pomeranje slike

Zahvaljujući opciji **Pomeranje slike**, možete neznatno da pomerite sliku nagore ili nadole na ekranu. Ako se titlovi vide samo do pola, možete da pomerite sliku na gore kako bi se videli u potpunosti.

Da biste pomerili sliku . . .



- 1 – Pritisnite taster , izaberite  **Podešavanje**, a zatim pritisnite taster **OK**.
- 2 – Izaberite **TV podešavanja > Slika > Format i ivice > Pomeranje slike**.
- 3 – Pritisnite taster  (nadesno) i podesite vrednost koristeći tastere  (nagore) i  (nadole).
- 4 – Pritisnite taster  više puta ako je to neophodno da biste zatvorili meni.

---

## Lokacija

Ako se televizor nalazi u prodavnici, možete ga podesiti da prikazuje promotivnu poruku prodavnice. Opcija **Stil slike** se automatski postavlja na **Jasno**. Automatski **Tajmer za isključivanje** biće isključen.

Da biste podesili televizor za lokaciju u prodavnici . . .

- 1 – Pritisnite taster , izaberite  **Podešavanje**, a zatim pritisnite taster **OK**.
- 2 – Izaberite **TV podešavanja > Opšte postavke > Mesto**, a zatim pritisnite taster **OK**.
- 3 – Izaberite opciju **Prodavnica**, a zatim pritisnite taster **OK**.
- 4 – Pritisnite taster  više puta ako je to neophodno da biste zatvorili meni.



## Postavke zvuka

### Stil zvuka

Da biste jednostavno prilagodili zvuk, možete da izaberete unapred podešene postavke pomoću opcije **Stil zvuka**. U toku gledanja TV kanala pritisnite taster **III OPTIONS** da biste otvorili meni sa opcijama, a zatim izaberite opciju **Stil zvuka**. Izaberite stil zvuka, a zatim pritisnite taster **OK**.

#### Stilovi zvuka

Stilovi zvuka vam omogućavaju da se jednostavno prebacite na postavke koje su idealne za govor (vesti) ili gledanje filmova. Osim toga, možete da prilagodite specifične postavke za izabrani stil zvuka, kao što su nivo niskih tonova i nivo visokih tonova. Televizor će sačuvati promene koje ste napravili.

#### Prilagođavanje stila zvuka

Da biste prilagodili stil zvuka . . .

- 1 – Izaberite stil, a zatim pritisnite taster **OK**.
- 2 – Pritisnite taster **▲**, izaberite **⚙️ Podešavanje**, a zatim pritisnite taster **OK**.
- 3 – Izaberite **TV podešavanja**, izaberite željenu postavku i prilagodite je.
- 4 – Pritisnite taster **↩️** da biste zatvorili meni i sačuvali postavke.

Da biste vratili originalne vrednosti za stil zvuka . . .

- 1 – Pritisnite taster **▲**, izaberite **⚙️ Podešavanje**, a zatim pritisnite taster **OK**.
- 2 – Izaberite **TV podešavanja > Slika > Stil zvuka**, a zatim izaberite stil koji želite da resetujete.
- 3 – Pritisnite **🔴 Reset**. Stil će biti resetovan.

Otvorite **pomoć**, pritisnite **🔴 Lista** i potražite **Zvuk** da biste dobili više informacija o podešavanju posebnih postavki za zvuk.

Na raspolaganju su sledeći stilovi zvuka . . .

- **Lično** – izbor koji ste napravili pomoću opcije Personalizovanje slike i zvuka
- **Originalno** – standardne fabričke postavke
- **Vesti** – savršeno za reprodukciju govora
- **Film** – savršeno za gledanje filmova
- **Igra** – savršeno za igranje igara
- **Muzika** – savršeno za slušanje muzike.

## Postavke zvuka

### Bas

Zahvaljujući opciji **Niski tonovi**, možete da podesite niske tonove zvuka.

Da biste podesili nivo . . .

- 1 – Pritisnite taster **▲**, izaberite **⚙️ Podešavanje**, a zatim pritisnite taster **OK**.
- 2 – Izaberite **TV podešavanja > Slika > Niski tonovi**.

3 – Pritisnite taster **▶** (nadesno) i podesite vrednost koristeći tastere **▲** (nagore) i **▼** (nadole).

4 – Pritisnite taster **↩️** više puta ako je to neophodno da biste zatvorili meni.

### Visoki tonovi

Zahvaljujući opciji **Visoki tonovi**, možete da podesite visoke tonove zvuka.

Da biste podesili nivo . . .

- 1 – Pritisnite taster **▲**, izaberite **⚙️ Podešavanje**, a zatim pritisnite taster **OK**.
- 2 – Izaberite **TV podešavanja > Slika > Visoki tonovi**.
- 3 – Pritisnite taster **▶** (nadesno) i podesite vrednost koristeći tastere **▲** (nagore) i **▼** (nadole).
- 4 – Pritisnite taster **↩️** više puta ako je to neophodno da biste zatvorili meni.

### Režim okružujućeg zvuka

Zahvaljujući režimu **Surround**, možete da podesite efekte zvuka sa zvučnika televizora. Ako za gledanje 2D sadržaja izaberete **Incredible Surround**, na televizoru će se automatski uključiti opcija **Incredible Surround 3D** čim počnete da gledate 3D sadržaj. Ako ne želite da televizor automatski uključuje tu opciju, izaberite **Isk.** u opciji **Automatsko uključivanje opcije Incredible Surround 3D**.

Da biste podesili režim Surround . . .

- 1 – Pritisnite taster **▲**, izaberite **⚙️ Podešavanje**, a zatim pritisnite taster **OK**.
- 2 – Izaberite **TV podešavanja > Slika > Režim Surround**.
- 3 – Pritisnite taster **▶** (nadesno) i izaberite **Stereo**, **Incredible Surround** ili **Incredible Surround 3D**.
- 4 – Pritisnite taster **↩️** više puta ako je to neophodno da biste zatvorili meni.

### Automatsko uključivanje opcije Incredible Surround 3D

Preko opcije **Automatsko uključivanje opcije Incredible Surround 3D** možete da sprečite televizor da se prilikom reprodukcovanja 3D sadržaja automatski prebaci na Incredible Surround 3D.

Da biste uključili ili isključili ovu funkciju . . .

- 1 – Pritisnite taster **▲**, izaberite **⚙️ Podešavanje**, a zatim pritisnite taster **OK**.
- 2 – Izaberite **TV podešavanja > Zvuk > Automatsko uključivanje opcije Incredible Surround 3D**.
- 3 – Pritisnite taster **▶** (nadesno) i izaberite **Uklj.** ili **Isk.**
- 4 – Pritisnite taster **↩️** više puta ako je to neophodno da biste zatvorili meni.

### Jačina zvuka na slušalicama

Zahvaljujući opciji **Jačina zvuka na slušalicama**, možete posebno da podesite jačinu zvuka na priključenim slušalicama.

Da biste podesili jačinu zvuka . . .

- 1 – Pritisnite taster **III OPTIONS** i izaberite **📺 Slika i zvuk** u meniju u obliku trake.

2 – Pritisnite taster ▼ (nadole) i izaberite **Jačina zvuka na slušalicama** i pritisnite taster **OK**.

3 – Pritisnite taster ▲ (nagore) ili ▼ (nadole) da biste podesili jačinu zvuka.

4 – Pritisnite taster ➡ više puta ako je to neophodno da biste zatvorili meni.

---

## Mono/Stereo

Zahvaljujući opciji **Mono/Stereo**, možete da prebacite zvuk na mono ili stereo. Ova postavka je dostupna samo dok se prikazuje analogni kanal. Preporučujemo da zvuk prebacite na mono ako je loš kvalitet digitalnog stereo signala koji ide uz analogni signal.

Da biste zvuk prebacili na mono ili stereo . . .

1 – Pritisnite taster **🏠**, izaberite **⚙️ Podešavanje**, a zatim pritisnite taster **OK**.

2 – Izaberite **Podeš. kanala > Mono/Stereo**.

3 – Pritisnite taster ▶ (nadesno) i izaberite **Mono** ili **Stereo**.

4 – Pritisnite taster ➡ više puta ako je to neophodno da biste zatvorili meni.

Ako televizor poseduje ugrađeni satelitski tjuner, a želite da gledate analogni kanal sa satelita, izaberite **Postavke satelita** u meniju za **podešavanje**.

---

## Napredne postavke zvuka

### Auto podeš.zvuka

Zahvaljujući opciji **Automatsko ujednačavanje jačine zvuka**, televizor može automatski da ujednačava iznenadne razlike u jačini zvuka, koje se obično javljaju na početku reklama ili pri prelasku s jednog kanala na drugi.

Da biste uključili ili isključili ovu funkciju . . .

1 – Pritisnite taster **🏠**, izaberite **⚙️ Podešavanje**, a zatim pritisnite taster **OK**.

2 – Izaberite **TV podešavanja > Zvuk > Napredno > Automatsko ujednačavanje jačine zvuka**.

3 – Pritisnite taster ▶ (nadesno) i izaberite **Uklj.** ili **Isk.**

4 – Pritisnite taster ➡ više puta ako je to neophodno da biste zatvorili meni.

---

## Zvučnici televizora

Zvuk sa televizora možete da pošaljete na povezani audio uređaj – kućni bioskop ili pojačalo. Zahvaljujući opciji **Zvučnici televizora**, možete da izaberete preko kog uređaja ćete da slušate zvuk sa televizora i da tim zvukom upravljate.

Ako izaberete **Isk.**, trajno ćete isključiti zvučnike televizora.

Ako izaberete **Uklj.**, zvučnici televizora će uvek biti uključeni.

Ako je neki audio uređaj povezan putem veze HDMI CEC, možete da koristite neku od EasyLink postavki.

Ako izaberete **EasyLink**, televizor će slati zvuk audio uređaju.

Televizor će isključiti svoje zvučnike kada povezani uređaj počne da reprodukuje zvuk.

Ako izaberete **EasyLink aut. pokr.**, televizor će uključiti audio uređaj, poslati zvuk na njega i isključiti svoje zvučnike.

Ako izaberete EasyLink ili EasyLink aut. pokr, i dalje ćete imati mogućnost da se, preko menija Slika i zvuk, prebacite na zvučnike televizora ili uređaja.

Da biste podesili zvučnike televizora . . .

1 – Pritisnite taster **🏠**, izaberite **⚙️ Podešavanje**, a zatim pritisnite taster **OK**.

2 – Izaberite **TV podešavanja > Zvuk > Napredno > Zvučnici televizora**.

3 – Pritisnite taster ▶ (nadesno) i izaberite **Uklj.**, **Isk.**, **EasyLink** ili **EasyLink aut. pokr.**

4 – Pritisnite taster ➡ više puta ako je to neophodno da biste zatvorili meni.

Da biste uključili zvučnike u meniju Slika i zvuk . . .

1 – Dok gledate televiziju, pritisnite taster **⏏️ OPTIONS** i izaberite stavku **🖼️ Slika i zvuk**.

2 – Izaberite stavku **Zvučnici**, a zatim **Televizor** ili **Pojačalo** (audio uređaj).

3 – Pritisnite taster ➡ više puta ako je to neophodno da biste zatvorili meni.

---

## Janan zvuk

Zahvaljujući opciji **Janan zvuk**, možete da poboljšate zvuk dijaloga. Ova opcija je idealna za gledanje vesti. Poboljšavanje zvuka je moguće uključiti i isključiti.

Da biste uključili ili isključili ovu funkciju . . .

1 – Pritisnite taster **🏠**, izaberite **⚙️ Podešavanje**, a zatim pritisnite taster **OK**.

2 – Izaberite **TV podešavanja > Zvuk > Napredno > Janan zvuk**.

3 – Pritisnite taster ▶ (nadesno) i izaberite **Uklj.** ili **Isk.**

4 – Pritisnite taster ➡ više puta ako je to neophodno da biste zatvorili meni.

---

## Format audio izlaza

Format audio izlaza omogućava vam da izlazni audio signal televizora podesite tako da odgovara mogućnostima za obradu zvuka koje ima vaš kućni bioskop.

Pritisnite **📄 Lista** i potražite stavku **Format audio izlaza**.

---

## Ujednačavanje audio izlaza

Ujednačavanje audio izlaza omogućava ujednačavanje jačine zvuka kućnog bioskopa sa jačinom zvuka televizora pri prelasku sa jednog na drugi.

Pritisnite **📄 Lista** i potražite stavku **Ujednačavanje audio izlaza** da biste dobili više informacija.

---

## HDMI ARC

Ako vam Audio Return Channel (ARC) signal nije potreban ni na jednoj HDMI vezi, isključite ARC signal.

Pritisnite **📄 Lista** i potražite stavku **HDMI ARC** da biste dobili više informacija.

---

## Kašnjenje audio izlaza

Ako na kućnom bioskopu podesite kašnjenje sinhronizacije zvuka, biće potrebno da isključite opciju Kašnjenje audio izlaza na televizoru kako bi se zvuk uskladio sa slikom. Pritisnite **Lista** i potražite stavku **Kašnjenje audio izlaza** da biste dobili više informacija.

---

## Pomak audio izlaza

Ako na kućnom bioskopu ne možete da podesite kašnjenje, podesite ga na televizoru pomoću opcije Pomak audio izlaza. Pritisnite **Lista** i potražite stavku **Pomak audio izlaza** da biste dobili više informacija.

---

## Položaj televizora

Kao deo prve instalacije, ova postavka je podešena na **Na postolju televizora** ili **Montiran na zid**. Ako ste položaj televizora promenili nakon toga, prilagodite ovu postavku kako biste dobili najbolju reprodukciju zvuka.

- 1 – Pritisnite taster **Home**, izaberite **Podešavanje**, a zatim pritisnite taster **OK**.
- 2 – Izaberite **TV podešavanja > Opšte postavke > Položaj televizora**, a zatim pritisnite taster **OK**.
- 3 – Izaberite opcije **Na postolju televizora** ili **Montiran na zid**, a zatim pritisnite taster **OK**.
- 4 – Pritisnite taster **Back** više puta ako je to neophodno da biste zatvorili meni.

---

3.10

## Postavke funkcije Ambilight

---

### Uključivanje/isključivanje funkcije Ambilight

Pritisnite taster **AMBILIGHT** na daljinskom upravljaču da biste otvorili meni za režim Ambilight. Ambilight možete da podesite na **Uklj.** ili **Isk.** Takođe, režim Ambilight možete da postavite na željenu postavku: **Dinamično** ili **Statično**.



---

### Osvetljenost funkcije Ambilight

Preko opcije **Osvetljenost** možete da podesite osvetljenost u funkciji Ambilight.

Da biste podesili nivo . . .

- 1 – Pritisnite taster **Home**, izaberite **Podešavanje**, a zatim pritisnite taster **OK**.
  - 2 – Izaberite **TV podešavanja > Slika > Osvetljenost**.
  - 3 – Pritisnite taster **Right** (nadesno) i podesite vrednost koristeći tastere **Up** (nagore) i **Down** (nadole).
  - 4 – Pritisnite taster **Back** više puta ako je to neophodno da biste zatvorili meni.
- 

## Ambilight režim

Ambilight ima dinamični i statički režim. U režimu **Dinamično** televizor prati boje slike na ekranu. Moguće je podesiti brzinu reagovanja funkcije Ambilight.

U režimu **Statički**, funkcija Ambilight prikazuje boju statički (nepromenljivo). Možete sami da kreirate Ambilight statičku boju. Prvo izaberite željeni Ambilight režim.

Da biste izabrali Ambilight režim . . .

- 1 – Pritisnite taster **Home**, izaberite **Podešavanje**, a zatim pritisnite taster **OK**.
  - 2 – Izaberite **TV podešavanja > Ambilight > Režim**.
  - 3 – Izaberite **Dinamično**, **Statički** ili **Isk**.
  - 4 – Pritisnite taster **Back** više puta ako je to neophodno da biste zatvorili meni.
- 

## Dinamička brzina

Preko opcije **Dinamički** možete da podesite brzinu kojom funkcija Ambilight reaguje na slike na ekranu. Brzinu podesite da bude negde između režima **Opušteno** i **Dinamično**. Da biste mogli da podesite dinamičku brzinu potrebno je da Ambilight režim podesite na **Dinamično**.

Da biste podesili brzinu . . .

- 1 – Pritisnite taster **Home**, izaberite **Podešavanje**, a zatim pritisnite taster **OK**.
  - 2 – Izaberite **TV podešavanja > Ambilight > Dinamično**.
  - 3 – Pritisnite taster **Right** (nadesno) i podesite vrednost koristeći tastere **Up** (nagore) i **Down** (nadole).
  - 4 – Pritisnite taster **Back** više puta ako je to neophodno da biste zatvorili meni.
- 

## Statička boja

Zahvaljujući opciji **Statički**, funkcija Ambilight će boje prikazivati statički. Možete sami da kreirate boju ili da izaberete jednu od dve unapred podešene postavke za belo svetlo. Ambilight režim mora da bude podešen na **Statički** da biste mogli da kreirate statičku boju.

Da biste sami kreirali boju . . .

- 1 – Pritisnite taster **Home**, izaberite **Podešavanje**, a zatim pritisnite taster **OK**.
- 2 – Izaberite **TV podešavanja > Ambilight > Statički**, pa pritisnite taster **OK**.
- 3 – Izaberite stavku **Paleta** da biste podesili boju. Izaberite **Zasićenost** da biste podesili intenzitet boje. Za biranje i podešavanje koristite strelice, a potvrdite pritiskom na taster **OK**.

- 4 – Ako želite da upotrebite neku od unapred podešenih boja, izaberite opciju **Topla bela** ili **Hladna bela** i pritisnite taster **OK**.
- 5 – Izaberite opciju **Zatvori**, a zatim pritisnite taster **OK**.
- 6 – Pritisnite taster **↵** više puta ako je to neophodno da biste zatvorili meni.

---

## Napredne Ambilight postavke

---

### Boja zida

Zahvaljujući opciji **Boja zida**, možete da neutrališete uticaj obojenog zida na Ambilight boje. Izaberite boju zida iza televizora, a televizor će podesiti Ambilight boje da izgledaju onako kako je zamišljeno.

Da biste izabrali boju zida . . .

- 1 – Pritisnite taster **↑**, izaberite **⚙️ Podešavanje**, a zatim pritisnite taster **OK**.
- 2 – Izaberite **TV podešavanja > Ambilight > Napredno > Boja zida**.
- 3 – Izaberite uzorak boje koji odgovara boji zida iza televizora, pa pritisnite taster **OK**.
- 4 – Pritisnite taster **↵** više puta ako je to neophodno da biste zatvorili meni.

---

### Isključivanje televizora

Zahvaljujući opciji **Isključivanje televizora**, možete da podesite funkciju Ambilight tako da se odmah ili postepeno isključi prilikom isključivanja televizora. Postepeno isključivanje vam daje malo vremena da uključite normalno osvetljenje.

Da biste podesili isključivanje televizora . . .

- 1 – Pritisnite taster **↑**, izaberite **⚙️ Podešavanje**, a zatim pritisnite taster **OK**.
- 2 – Izaberite **TV podešavanja > Ambilight > Napredno > Isključivanje televizora**.
- 3 – Izaberite **Postepeno isključi** ili **Odmah isključi**.
- 4 – Pritisnite taster **↵** više puta ako je to neophodno da biste zatvorili meni.

---

### Lounge light atmosfera

Dok je televizor u režimu mirovanja, možete da uključite funkciju Ambilight i da kreirate efekat Lounge light u prostoriji. Efekat Lounge light nije dostupan dok je aktiviran brzi početak rada.

Da biste uključili funkciju Ambilight dok je televizor u stanju mirovanja, pritisnite taster **AMBILIGHT**.



Da biste promenili šemu boja za Lounge light, ponovo pritisnite taster **AMBILIGHT**.

Da biste isključili Lounge light, pritisnite taster **AMBILIGHT** i zadržite ga nekoliko sekundi.

Šemu boja možete da podesite i iz menija TV podešavanja.

Dok je televizor uključen, pritisnite **↑**, izaberite

**⚙️ Podešavanje**, a zatim pritisnite taster **OK**.

Izaberite **TV podešavanja > Ambilight > Napredno > Lounge light atmosfera**. Izaberite šemu boja koja će se koristiti prilikom pokretanja funkcije Lounge light.

---

3.11

## Univerzalni pristup

---

### Uključivanje

Ako je uključena opcija Univerzalni pristup, funkcije televizora biće prilagođene osobama sa oštećenim sluhom ili vidom.

#### Uključivanje

Ako prilikom instalacije niste aktivirali opciju Univerzalni pristup, možete da je uključite pomoću menija Podešavanje.

Da biste uključili opciju Univerzalni pristup, pritisnite **↑**, izaberite **⚙️ Podešavanje**, a zatim pritisnite taster **OK**.

Izaberite **TV podešavanja > Opšte postavke > Univerzalni pristup**. Izaberite opciju **Uklj**, a zatim pritisnite taster **OK**.

Ako univerzalni pristup uključite u meniju Podešavanje, opcija Univerzalni pristup biće dodata u meni Opcije.

---

### Osobe oštećenog sluha

Neki digitalni TV kanali emituju specijalni zvuk i titlove prilagođene osobama oštećenog sluha. Ako je opcija Osobe oštećenog sluha uključena, televizor će automatski prikazati prilagođene titlove, odnosno reprodukovati prilagođeni zvuk, ukoliko su dostupni. Pre uključivanja funkcije Osobe oštećenog sluha, uključite **Univerzalni pristup**.

#### Uključivanje

Da biste uključili opciju za osobe oštećenog sluha, pritisnite **⏏️ OPTIONS**, izaberite opciju **Univerzalni pristup**, a zatim pritisnite taster **OK**.

Izaberite opciju **Osobe oštećenog sluha**, zatim izaberite opciju **Uklj**, pa pritisnite taster **OK**.

Da biste proverili da li je dostupan audio jezik za osobe oštećenog sluha, pritisnite **⏏️ OPTIONS**, izaberite opciju **Audio jezik** i potražite audio jezik koji je označen sa **👂**.

Ako u meniju sa opcijama nije dostupna opcija **Univerzalni pristup**, uključite je u meniju „Podešavanje“.

Otvorite **pomoć**, pritisnite **📄 Lista** i potražite **Univerzalni pristup** da biste dobili više informacija.

---

## Slabovide osobe

---

### Uključivanje

Digitalni TV kanali mogu da emituju specijalne audio komentare koji opisuju dešavanja na ekranu. Da biste mogli da uključite zvuk i efekte za slabovide osobe, potrebno je da prvo uključite funkciju Audio opis. Uz to, pre uključivanja funkcije Audio opis, potrebno je da uključite **Univerzalni pristup**.

#### Audio opis

Ako je funkcija **Audio opis** uključena, komentar naratora biće dodat normalnom zvuku.

Da biste uključili komentar (ako je dostupan) . . .

**1** – Uključite funkciju **Univerzalni pristup**, pritisnite **III**

**OPTIONS**, a zatim iz menija u obliku trake izaberite karticu **Opcije**.

**2** – Izaberite **Audio opis**, a zatim pritisnite taster **OK**.

**3** – Izaberite opciju **Uklj**, a zatim pritisnite taster **OK**.

Možete da proverite da li je audio komentar dostupan.



U meniju Opcije, izaberite opciju **Audio jezik** i potražite audio jezik koji je obeležen sa .

---

### Zvučnici/slušalice

Možete da izaberete gde želite da čujete komentar. Samo na zvučnicima televizora, samo u slušalicama ili na oba mesta.

Da biste podesili opciju **Zvučnici/slušalice** . . .

**1** – Pritisnite taster , izaberite  **Podešavanje**, a zatim pritisnite taster **OK**.

**2** – Izaberite **Podeš. kanala > Jezici > Audio opis >**

**Zvučnici/slušalice**, a zatim pritisnite taster **OK**.

**3** – Izaberite opciju **Zvučnici, Slušalice** ili **Zvučnici + slušalice**, a zatim pritisnite taster **OK**.

**4** – Pritisnite taster  više puta ako je to neophodno da biste zatvorili meni.

---

### Dva audio kanala

Normalan zvuk možete mešati sa audio komentarima.

Da biste mešali zvuk . . .

**1** – Pritisnite **III** **OPTIONS**, a zatim u meniju u obliku trake izaberite karticu **Opcije**.

**2** – Izaberite opciju **Dva audio kanala**, a zatim pritisnite taster **OK**.

**3** – Koristite strelicu nagore i strelicu nadole da biste podesili klizač.



**4** – Pritisnite taster **OK** da biste potvrdili.

---

### Audio efekat

Neki audio komentari mogu da sadrže dodatne audio efekte, kao što je stereo zvuk ili zvuk koji nestaje.

Da biste uključili **audio efekte** (ako su dostupni) . . .

**1** – Pritisnite taster , izaberite  **Podešavanje**, a zatim pritisnite taster **OK**.

**2** – Izaberite **Podeš. kanala > Jezici > Audio opis > Audio efekti**, a zatim pritisnite taster **OK**.

**3** – Izaberite opciju **Uklj** ili **Isk**, a zatim pritisnite taster **OK**.



**4** – Pritisnite taster  više puta ako je to neophodno da biste zatvorili meni.

---

### Govor

Audio komentar može da sadrži i titlove za izgovorene reči.

Da biste uključili ove titlove (ako su dostupni) . . .

**1** – Pritisnite taster , izaberite  **Podešavanje**, a zatim pritisnite taster **OK**.

**2** – Izaberite **Podeš. kanala > Jezici > Audio opis > Govor**, a zatim pritisnite taster **OK**.

**3** – Izaberite opciju **Opis (audio)** ili **Titlovi**, a zatim pritisnite taster **OK**.

**4** – Pritisnite taster  više puta ako je to neophodno da biste zatvorili meni.

---

### Zvuk tastera

Opcija za **zvuk tastera** omogućava reprodukciju zvučnog signala svaki put kada pritisnete taster na daljinskom upravljaču. Jačina zvuka je fiksna.

#### Uključivanje

Da biste uključili opciju **Zvuk tastera**, pritisnite **III** **OPTIONS**, izaberite opciju **Univerzalni pristup**, a zatim pritisnite taster **OK**.

Izaberite opciju **Zvuk tastera**, a zatim izaberite opciju **Uklj**.

Ako u meniju sa opcijama nije dostupna opcija **Univerzalni pristup**, uključite je u meniju „Podešavanje“.

Otvorite **pomoć**, pritisnite  **Lista** i potražite **Univerzalni pristup** da biste dobili više informacija.

# Satelitski kanali

## 4.1

### Gledanje satelitskih kanala

Da biste gledali satelitske kanale, pritisnite , izaberite **Satelit**, a zatim pritisnite taster **OK**. Televizor će pronaći satelitski kanal koji ste poslednji gledali.

#### Menjanje kanala

Da biste promenili kanal, pritisnite taster **CH+** ili **CH-**. Televizor će se prebaciti na sledeći kanal na izabranoj listi kanala. Ako znate broj željenog kanala, možete ga uneti numeričkim tasterima daljinskog upravljača. Da biste se vratili na kanal koji ste prethodno gledali, pritisnite taster .

Možete da se prebacite na određeni kanal direktno sa liste satelitskih kanala.

## 4.2

### Lista satelitskih kanala

#### O listi kanala

Nakon priključivanja satelitskog signala, svi satelitski kanali će se naći na listi kanala. Možete da pogledate listu svih kanala ili da je isfiltrirate tako da se vide samo omiljeni kanali ili samo radio stanice. Takođe, nakon ažuriranja kanala možete na listi novih kanala da pronađete nove dodate kanale. Iz bilo koje liste možete da se prebacite na određeni kanal. Prvo izaberete željenu listu, a zatim pomoću tastera **CH+** i **CH-** izaberete kanal koji želite da gledate. Redosled kanala možete menjati samo na listi omiljenih kanala.

#### Odabiranje liste kanala

Od liste koju izaberete sa liste kanala zavisice na koje kanale možete da se prebacite tasterima **CH+** i **CH-**.

Da biste izabrali listu kanala . . .



**1** – Pritisnite taster , izaberite **Satelit**, a zatim pritisnite taster **OK**.

**2** – Pritisnite taster  **LIST** da biste otvorili listu kanala. Pojaviće se lista sa trenutno izabranim kanalima.

**3** – Pritisnite strelicu nagore i izaberite **Sve** ili filter **Omiljeni programi**, **Radio**, **TV** ili **Novo**. Liste Radio i Novo se prikazuju samo ako su dostupne radio stanice ili ako se ažuriranjem pronađu novi kanali.

#### Menjanje kanala iz liste kanala

Da biste se prebacili na kanal iz liste kanala . . .

**1** – Dok se nalazite u listi kanala, pritisnite taster  ili  u meniju u obliku trake da biste izabrali listu kanala **TV** ili **Satelit**.

**2** – Izaberite listu **Sve**, **Omiljeni programi**, **Radio** ili **Novo**.

**3** – Izaberite kanal iz bilo koje liste i pritisnite taster **OK**. Televizor će se prebaciti na izabrani kanal.

#### Opcije liste kanala

Da biste pogledali opcije liste kanala za trenutni kanal . . .

**1** – Dok je na ekranu prikazana lista Sve, izaberite kanal i pritisnite taster  **OPTIONS**.

**2** – Izaberite željenu opciju, a zatim pritisnite taster **OK**.

Opcije dostupne za satelitske kanale . . .



##### • Satelit

Primenite filter na listu kanala tako da se prikažu samo kanali sa određenog satelita ili kanali sa svih satelita.

##### • Besplatni/šifrovani

Primenite filter na listu kanala tako da se prikažu samo besplatni kanali, samo šifrovani, ili oba. Šifrovani kanali su obeleženi slovom .

##### • Zaključaj

Možete da zaključate kanal. Prvo izaberite kanal iz liste, pritisnite taster  **OPTIONS** i izaberite **Zaključaj**. Potrebno je da unesete četvorocifreni kôd za funkciju Dečija brava. Zaključani kanali su obeleženi ključićem .

##### • Otključaj

Ova opcija služi za otključavanje zaključanih kanala. Izaberite zaključani kanal sa liste, pritisnite taster  **OPTIONS** i izaberite stavku **Otključaj**. Potrebno je da unesete četvorocifreni kôd za funkciju Dečija brava.

#### Kopiranje liste kanala

**Kopiranje liste kanala** je namenjeno prodavcima i profesionalnim korisnicima. Funkcija Kopiranje liste kanala omogućava kopiranje kanala sa jednog televizora na drugi Philips televizor iz iste serije. Ova funkcija može da kopira zemaljske i satelitske kanale.

Pritisnite taster  **LIST** i potražite stavku **Kopiranje liste kanala** da biste dobili više informacija.

## 4.3

### Omiljeni satelitski kanali

#### Omiljeni kanali

Možete da označite određene kanale kao omiljene. Vaši omiljeni satelitski kanali se sabiraju u listu **Omiljeni programi** u okviru liste satelitskih kanala.

#### Gledanje omiljenih kanala

Napravite listu omiljenih kanala da biste mogli jednostavno da se prebacujete sa kanala na kanal. Samo u ovoj listi možete da menjate raspored kanala po želji.





Da biste omiljene kanale menjali pomoću tastera **CH+** i **CH-**, u listi kanala izaberite listu **Omiljeni programi** i ponovo zatvorite listu kanala.

Postoje dve liste omiljenih programa: jedna za TV kanale i druga za satelitske kanale.

---

## Podešavanje liste omiljenih kanala

Da biste sastavili listu omiljenih kanala . . .

- 1 – U toku gledanja kanala pritisnite taster  LIST da biste otvorili listu kanala.
- 2 – U meniju u obliku trake izaberite  za TV kanale ili  za satelitske kanale.
- 3 – Izaberite listu **Omiljeni programi**.
- 4 – Televizor će od vas zatražiti da odmah počnete ručno da dodajete kanale. Pritisnite taster **OK**. Da biste izbegli veće naknadno preraspoređivanje kanala, birajte ih redosledom kojim želite da se pojavljuju na listi.
- 5 – Da biste kanal dodali na listu Omiljeni programi, izaberite željeni kanal i pritisnite taster **OK**. Nakon toga možete da izaberete sledeći kanal koji biste da dodate na listu.
- 6 – Kada završite, pritisnite  **Urađeno**.

---

## Dodavanje ili uklanjanje omiljenih kanala

Kada sastavite listu omiljenih kanala, možete da dodajete ili uklanjate pojedinačne kanale. Takođe, možete putem menija Dodavanje/uklanjanje omiljenih programa jednostavno da dodate ili uklonite više kanala odjednom.



### Dodavanje ili uklanjanje jednog kanala

Dok se na ekranu prikazuje lista **Sve, Radio** ili **Novo**, izaberite kanal i pritisnite  da biste ga obeležili kao omiljeni ili da biste uklonili oznaku omiljenog. Kanal će biti dodat u listu Omiljeni programi, odnosno uklonjen iz nje.

### Dodavanje ili uklanjanje više kanala

Da biste otvorili meni Dodavanje ili uklanjanje omiljenih kanala .

. . .

- 1 – Dok se na ekranu prikazuje lista Omiljeni programi, izaberite jedan kanal.
- 2 – Pritisnite taster  **OPTIONS** i izaberite **Dodavanje/uklanjanje omiljenih programa**, pa pritisnite **OK**. U ovoj listi, u kojoj su prikazani svi kanali, pritiskom na taster **OK** označavate kanal kao omiljeni, odnosno opozivate njegov izbor kao omiljeni. Ne morate da koristite tastere u boji. Izaberite sledeći kanal koji želite da obeležite ili čiji izbor želite da opozovete.
- 3 – Kada završite, pritisnite taster  **Urađeno**. Kanali će biti dodati u listu Omiljeni programi, odnosno uklonjeni iz nje.

---

## Promena redosleda omiljenih kanala

Redosled kanala možete menjati samo na listi omiljenih.

Da biste promenili redosled kanala . . .

- 1 – U listi Omiljeni programi izaberite kanal koji želite da pomerite.
- 2 – Pritisnite  **Premesti**.

3 – Koristite tastere sa strelicama da biste kanal postavili tamo gde želite. Osim toga, novo mesto kanala možete direktno uneti pomoću numeričkih tastera.

4 – Pritisnite **OK** da biste potvrdili ili pritisnite  **Otkazi**. Nakon toga možete da izaberete sledeći kanal koji ćete premestiti.

---

4.4



## Zaključavanje satelitskih kanala

---

### Zaključavanje kanala

Ako želite da sprečite decu da gledaju neki kanal, možete da ga zaključate. Da biste gledali zaključani kanal, morate da unesete četvorocifreni kôd za funkciju Dečija brava.

Da biste zaključali kanal . . .

- 1 – U toku gledanja kanala pritisnite taster  LIST da biste otvorili listu kanala.
- 2 – U bilo kojoj listi kanala izaberite kanal koji želite da zaključate, pritisnite  **OPTIONS** i izaberite stavku **Zaključaj kanal**. Zaključani kanal je na listi kanal obeležen ključićem .



Zaključani kanal otključavate tako što ga izaberete na listi kanala i izaberete opciju **Otključaj kanal**. Moraćete da unesete kôd za funkciju Dečija brava. Nije moguće zaključavati program sa povezanog uređaja (npr. digitalnog risivera).

---

## Korišćenje rangiranja po uzrastu

Da biste sprečili decu da gledaju programe koji nisu adekvatni za njihov uzrast, upotrebite rangiranje po uzrastu. Programi nekih digitalnih kanala su rangirani po uzrastu. Ako je brojčana vrednost rangiranja po uzrastu ista kao rangiranje uzrasta koje ste podesili za dete ili veća, program će biti zaključan. Kod određenih operatera, televizor će zaključati samo programe sa većom brojčanom vrednošću rangiranja po uzrastu. Da biste gledali program koji je zaključan, morate da unesete četvorocifreni kôd za funkciju Dečija brava. Rangiranje po uzrastu postavlja se za sve kanale.

Da biste podesili uzrast . . .

- 1 – Pritisnite taster , izaberite  **Podešavanje**, a zatim pritisnite taster **OK**.
- 2 – Izaberite **Postavke satelita > Dečija brava > Roditeljsko rangiranje** i pritisnite **OK**.
- 3 – Unesite četvorocifreni kôd za funkciju Dečija brava. Ako još niste odredili kôd, izaberite stavku **Podesite kôd** i pritisnite **OK**. Unesite četvorocifreni kôd za funkciju Dečija brava i potvrdite. Nakon toga ćete moći da podesite rangiranje po uzrastu.
- 4 – Unesite uzrast deteta i pritisnite **OK**.
- 5 – Pritisnite taster  više puta ako je to neophodno da biste zatvorili meni.

Da biste isključili roditeljsko rangiranje po uzrastu, za uzrast izaberite stavku **Nijedno**.

---

## Kôd za funkciju Dečija brava

Možete da zadate ili promenite kôd Dečije brave

Da biste zadali ili promenili kôd . . .

- 1 – Pritisnite taster **⬆**, izaberite **⚙** **Podešavanje**, a zatim pritisnite taster **OK**.
- 2 – Izaberite **Postavke satelita > Dečija brava > Podesite kôd** ili **Promeni kôd** i pritisnite **OK**.
- 3 – Ako je kôd već unet, unesite ga, a potom dva puta unesite novi kôd.  
Novi kôd je podešen.

### Zaboravili ste kôd za funkciju Dečija brava?

Ako ste zaboravili kôd, možete da poništite trenutni i unesete novi.

- 1 – Pritisnite taster **⬆**, izaberite **⚙** **Podešavanje**, a zatim pritisnite taster **OK**.
- 2 – Izaberite **Postavke satelita > Dečija brava > Promeni kôd** i pritisnite **OK**.
- 3 – Unesite kôd za poništavanje: **8888**.
- 4 – Unesite novi kôd za funkciju Dečija brava, pa ga unesite ponovo kako biste potvrdili.

---

4.5

## Instalacija satelita

---

### O instalaciji satelita

Ovaj televizor poseduje ugrađeni satelitski DVB-S/DVB-S2 risiver. Kabl iz satelitske antene uključite direktno u televizor. Koristite koaksijalni kabl namenjen za povezivanje sa satelitskom antenom. Proverite da li je satelitska antena savršeno usmerena pre nego što počnete sa instaliranjem.

#### Do četiri satelita

Na ovaj televizor možete da instalirate najviše četiri satelita (četiri LNB-a). Na početku instalacije izaberite tačan broj satelita koje želite da instalirate. To će ubrzati instalaciju.

#### Unicable

Za povezivanje satelitske antene možete koristiti Unicable sistem. Na početku instalacije izaberite tu opciju ako putem Unicable sistema priključujete jednu ili dve satelitske antene.

#### MDU (Multi-Dwelling-Unit)

Satelitski risiver u televizoru podržava funkciju MDU na Astra satelitima i Digiturk na Eutelsat satelitima. Funkcija MDU nije dostupna na Türksat satelitima.

---

### Instalacija satelita

Satelite možete da instalirate prilikom prvog podešavanja televizora. Instaliranje satelita se obavlja nakon instaliranja TV kanala. Ako ćete gledati samo satelitske kanale, možete da preskočite instaliranje TV kanala. U meniju za podešavanje možete u svakom trenutku da pokrenete novu instalaciju satelita.

Da biste instalirali satelitske kanale . . .

- 1 – Pritisnite taster **⬆**, izaberite **⚙** **Podešavanje**, a zatim pritisnite taster **OK**.
- 2 – Izaberite **Traži satelite**, a zatim pritisnite taster **OK**.
- 3 – Izaberite **Instaliraj satelite** i pritisnite taster **OK**.
- 4 – Na televizoru će se prikazati trenutne postavke instalacije. Ako trenutne postavke odgovaraju željenoj instalaciji satelita, možete da počnete da pretražujete satelite. Izaberite opciju **Pretraživanje** i pritisnite **OK**. Pređite na korak 5. Ako želite da izmenite trenutne postavke, izaberite **Podešavanja** i pritisnite **OK**. Pređite na korak 4b.
- 4b – U meniju **Podešavanja** izaberite tačan broj satelita koje želite da instalirate. Ili, ako koristite sistem Unicable, izaberite **Unicable za 1 satelit** ili **Unicable za 2 satelita** u zavisnosti od toga koliko satelita želite da instalirate koristeći sistem Unicable. Izaberite željenu opciju i pritisnite **OK**.
- 4c – Ako ste uneli tačan broj satelita, odnosno podesili sistem Unicable, izaberite opciju **Pretraživanje** i pritisnite **OK**.
- 5 – Televizor će potražiti satelite na koje vaša antena može da se usmeri. To može da potraje nekoliko minuta. Ako televizor pronađe satelit, na ekranu će se prikazati njegov naziv i jačina signala.
- 6 – Ako neki od pronađenih satelita nudi paket kanala, možete da ga izaberete.
- 7 – Da biste instalirali kanale sa pronađenog satelita, izaberite **Instaliraj** i pritisnite **OK**. Na televizoru će se prikazati broj pronađenih kanala i radio stanica.
- 8 – Da biste memorisali postavke satelita, sve satelitske kanale i satelitske radio stanice, izaberite **Završi**, pa pritisnite **OK**.

---

### Paketi kanala

#### O paketima kanala

Sateliti ponekad nude pakete kanala koji se sastoje iz besplatnih kanala (free-to-air), a kanali se mogu sortirati u skladu sa zemljom. Neki sateliti nude pakete – skupove kanala koje plaćate.

Ako se opredelite za neki od paketa, televizor će možda od vas zatražiti da navedete da li želite brzu ili punu instalaciju. Izaberite **Brzo** da biste instalirali samo kanale iz paketa ili **Puno** da biste instalirali i kanale iz paketa i ostale dostupne kanale. Za pakete preporučujemo brzu instalaciju. Ako koristite i dodatne satelite koji nisu deo vašeg paketa, preporučujemo punu instalaciju. Svi instalirani kanali će se naći na listi Sve.

---

#### Ažuriranje paketa kanala

Zahvaljujući opciji **Ažuriranje paketa kanala**, možete da vratite kanale koji su ranije bili na listi kanala, a zatim nestali. To se dešava kada satelitski operater promeni frekvenciju na kojoj emituje kanal preko predajnika. Potrebno je da ažurirate televizor najnovijom verzijom paketa kanala.

Da biste preuzeli najnoviju verziju paketa kanala . . .

- 1 – Posetite Web lokaciju kompanije Philips za podršku [www.philips.com/support](http://www.philips.com/support) i unesite brojčanu oznaku modela televizora.



- 2 – Kliknite na **Softver i upravljački programi** i potražite datoteku **satellite\_channel\_package.upg** (ili .zip).
- 3 – Preuzmite datoteku na računar i kopirajte je u matični direktorijum USB memorijskog uređaja, a ne u neku fasciklu (datoteku prvo raspakujte ako je u formatu .zip).
- 4 – Uključite USB memorijski uređaj u televizor i pritisnite **🏠**, izaberite **⚙️ Podešavanje** i pritisnite **OK**.
- 5 – Izaberite **Postavke satelita > Instaliranje kanala > Ažuriranje paketa kanala**, pa pritisnite taster **OK**.
- 6 – Televizor će kopirati datoteku i ponuditi vam da odmah ažurirate kanale. Izaberite **Da** i pritisnite taster **OK**. Ažuriranje može da potraje nekoliko minuta. Ako želite kasnije da obavite ažuriranje, idite u meni **Podešavanje > Traži satelite > Ažuriranje kanala**.
- 7 – Nakon ažuriranja kanala, kanali koji su nedostajali bi trebalo ponovo da se pojave na starom mestu na listi satelitskih kanala.

## Podešavanje sistema Unicable

### Sistem Unicable

Pomoću sistema Unicable možete da povežete antenu sa televizorom. Sistem Unicable koristi jedan kabl za povezivanje satelitske antene sa svim satelitskim risiverima u svom sistemu. Unicable se obično koristi u stambenim zgradama. Ako koristite sistem Unicable, televizor će vam tokom instalacije ponuditi da unesete korisnički broj opsega i odgovarajuću frekvenciju. Pomoću sistema Unicable na televizoru možete da instalirate jedan ili dva satelita.

Ako primetite da neki kanali nedostaju nakon što instalirate Unicable, moguće je da je još jedna instalacija obavljena u isto vreme na sistemu Unicable. Ponovite instalaciju da biste instalirali kanale koji nedostaju.

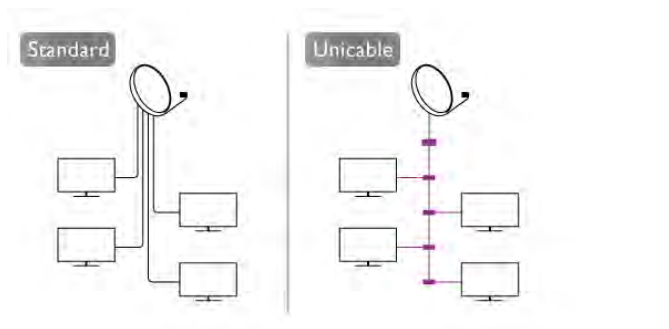

### Korisnički broj opsega

U sistemu Unicable, svaki povezani satelit ima svoj broj (npr. 0, 1, 2, 3 itd.). Dostupne korisničke opsege i njihove brojeve možete videti na Unicable modulu sa prekidačima. Korisnički opseg se ponekad kratko obeležava sa „UB“. Neki modeli Unicable modula sa prekidačima nude četiri ili osam korisničkih opsega. Ako izaberete Unicable, televizor će od vas zatražiti da ugrađenom satelitskom risiveru dodelite jedinstveni korisnički broj opsega. U sistemu Unicable ne mogu biti dva satelitska risivera sa istim korisničkim brojem opsega.

### Korisnički frekventni opseg

Osim jedinstvenog korisničkog broja opsega, ugrađenom satelitskom risiveru je potrebna i frekvencija izabranog korisničkog broja opsega. Ta frekvencija se obično prikazuje pored korisničkog broja opsega na Unicable modulu sa prekidačima.

## Dodavanje satelita

Možete da dodate još jedan satelit u trenutnu instalaciju. Instalirani sateliti i njihovi kanali ostaju isti. Međutim, neki satelitski operateri ne dozvoljavaju dodavanje satelita.

Dodatni satelit će biti obeležen kao dodatni, on nije vaš glavni satelitski paket niti je glavni satelit čiji paket kanala koristite. Na primer, možete da dodate četvrti satelit ako su već instalirana tri satelita. Ako su instalirana četiri satelita, treba da uklonite jedan da biste dodali novi satelit.

### Postavke

Ako su trenutno instalirani jedan ili dva satelita, trenutne postavke instalacije možda neće dozvoliti dodavanje satelita. Ako je potrebno da promenite postavke instalacije, morate ponovo da instalirate satelite ispočetka. Opciju **Dodaj satelit** nije moguće koristiti ako je potrebno promeniti postavke.

Da biste dodali satelit . . .

- 1 – Pritisnite taster **🏠**, izaberite **⚙️ Podešavanje**, a zatim pritisnite taster **OK**.
- 2 – Izaberite **Traži satelite**, a zatim pritisnite taster **OK**.
- 3 – Izaberite **Dodaj satelit** i pritisnite taster **OK**. Prikazaće se trenutni sateliti.
- 4 – Izaberite **Dodaj**, pa pritisnite taster **OK**. Televizor će potražiti nove satelite.
- 5 – Kada televizor pronađe jedan ili više satelita, izaberite **Instaliraj** i pritisnite **OK**. Televizor će instalirati kanale sa pronađenog satelita.
- 6 – Da biste memorisali kanale i radio stanice, izaberite **Završi**, pa pritisnite taster **OK**.

## Uklanjanje satelita

Možete da uklonite jedan ili više satelita iz trenutne instalacije satelita. Kada uklonite satelit, ukloniće se i njegovi kanali. Međutim, neki satelitski operateri ne dozvoljavaju uklanjanje satelita.

Da biste uklonili satelite . . .

- 1 – Pritisnite taster **🏠**, izaberite **⚙️ Podešavanje**, a zatim pritisnite taster **OK**.
- 2 – Izaberite **Traži satelite**, a zatim pritisnite taster **OK**.
- 3 – Izaberite **Ukloni satelit** i pritisnite taster **OK**. Prikazaće se trenutni sateliti.
- 4 – Pomoću tastera sa satelitima izaberite satelit koji želite da uklonite.
- 5 – Pritisnite **OK** da biste obeležili satelit koji želite da uklonite. Ponovo pritisnite taster **OK** da biste uklonili oznaku.
- 6 – Izaberite **Ukloni**, pritisnite taster **OK** i potvrdite. Sateliti će biti uklonjeni.

7 – Izaberite **Izlaz** i pritisnite taster **OK** da biste zatvorili opciju Uklanjanje satelita.

## Promena redosleda i preimenovanje kanala

Možete da promenite redosled satelitskih kanala i da ih preimenujete.

### Promena redosleda

Redosled kanala možete menjati samo na listi omiljenih. Pritisnite taster **LIST** i potražite **Satelit, promena redosleda** da biste dobili više informacija.

### Menjanje imena kanala

Možete da menjate imena kanala u listi kanala.

1 – Izaberite kanal koji želite da preimenujete iz liste **Sve, Omiljeni programi, Radio** ili **Novo**.

2 – Pritisnite **Preim.** Tekst možete da unosite direktno pomoću tastature daljinskog upravljača ili pomoću tastature na ekranu.

### Pomoću tastature daljinskog upravljača

Da biste izbrisali neki znak, postavite pokazivač na taj znak i pritisnite **# del.**

Da biste uneli neki znak, pritisnite odgovarajući znak na tastaturi.

Kada završite, izaberite **Urađeno** pritiskanjem tastera **Enter**.

Ponovo pritisnite **Enter** da biste završili preimenovanje.

Pritisnite **LIST** i potražite **Daljinski upravljač, tastatura**.

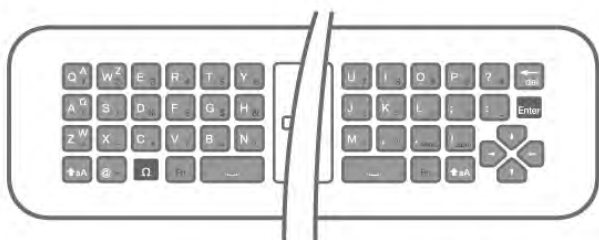

### Pomoću tastature na ekranu

Da biste otvorili tastaturu na ekranu, postavite pokazivač na polje sa nazivom i pritisnite **OK**.

Da biste izbrisali znak ispred pokazivala, pritisnite **Backspace**.

Da biste uneli znak, izaberite ga pomoću tastera sa strelicama i pritisnite **OK**.

Da biste izabrali veliko slovo, pritisnite **Shift**.

Da biste izabrali broj ili specijalni znak, pritisnite **Special**.

Kada završite, pritisnite **Enter** da biste zatvorili tastaturu na ekranu.

Da biste završili preimenovanje, izaberite **Urađeno** i pritisnite **OK**.

## Ažuriranje satelitskih kanala

Jednom dnevno, u 4 časa, televizor automatski ažurira satelitske kanale. Nakon toga traži nove kanale i dodaje ih na listu kanala. Kanali koji više nisu dostupni se uklanjaju, a ako dobavljač usluga promeni redosled kanala u paketu, lista kanala na televizoru će se ažurirati. Da bi automatski ažurirao satelitske kanale, televizor mora da bude u stanju mirovanja. A možete i sami da ažurirate kanale u bilo kom trenutku.

Novi kanali, pronađeni prilikom ažuriranja, obeležavaju se slovom „N“ i smeštaju na listu kanala **Novo**. Novi kanali se dodaju i na listu **Sve**. Novi kanali ostaju na listi **Novo sve** dok ih fino ne podesite ili obeležite kao omiljene.

### Isključivanje automatskog ažuriranja kanala

Možete potpuno da isključite televizor noću kako biste izbegli ažuriranje kanala. A možete i da isključite automatsko ažuriranje u meniju za podešavanje.

1 – Pritisnite taster **Home**, izaberite **Podešavanje**, a zatim pritisnite taster **OK**.

2 – Izaberite **Postavke satelita > Instaliranje kanala > Automatsko ažuriranje kanala** i izaberite **Isk.**

### Isključivanje ažuriranja određenog satelita

1 – Pritisnite taster **Home**, izaberite **Podešavanje**, a zatim pritisnite taster **OK**.

2 – Izaberite **Postavke satelita > Instaliranje kanala > Opcije za automatsko ažuriranje**.

3 – Pomoću tastera sa strelicama izaberite satelit koji ne želite da instalirate. Pritisnite **OK** da biste uklonili oznaku sa satelita.

4 – Izaberite **Urađeno** i pritisnite taster **OK** da biste zatvorili meni.

Televizor neće ažurirati kanale sa obeženog satelita.

### Ručno pokrenite ažuriranje

1 – Pritisnite taster **Home**, izaberite **Podešavanje**, a zatim pritisnite taster **OK**.

2 – Izaberite **Traži satelite**, a zatim pritisnite taster **OK**.

3 – Izaberite **Ažuriranje kanala** i pritisnite taster **OK**.

4 – Ako želite da proverite da li su sateliti podešeni za automatsko ažuriranje, izaberite **Podešavanja**, pa pritisnite taster **OK**.

5 – Pomoću tastera sa strelicama označite satelite koji će se ažurirati, odnosno uklonite oznaku sa njih. Izaberite **Urađeno** i pritisnite taster **OK**.

6 – Izaberite **Ažuriraj** i pritisnite taster **OK**. Ažuriranje može da potraje nekoliko minuta.

7 – Izaberite opciju **Završi**, a zatim pritisnite taster **OK**.

## Dodatno

### Dodatne opcije za instalaciju kanala

U narednim poglavljima ćete pronaći dodatne informacije o . . .



- Preferencama za jezik programa i titlova
- Postavkama za Univerzalni pristup namenjen osobama sa oštećenim sluhom i vidom
- Ručnoj instalaciji – instalaciji predajnika satelita

---

## Preferencije za jezik i titlove

Signal satelitskog kanala može da sadrži više zvučnih zapisa na različitim jezicima i više titlova ili teletekstova na različitim jezicima. Možete da podesite televizor tako da se automatski prebacuje na željeni jezik i na titlove ili teletekst na željenom jeziku ukoliko je željeni jezik dostupan.

Da biste podesili željeni jezik . . .

- 1 – Pritisnite taster , izaberite  **Podešavanje**, a zatim pritisnite taster **OK**.
- 2 – Izaberite **Postavke satelita**, a zatim pritisnite **OK**.
- 3 – Izaberite **Jezici** i pritisnite taster **OK**. Izaberite željenu postavku.
- 4 – Pritisnite taster  više puta ako je to neophodno da biste zatvorili meni.

---

## Osobe oštećenog sluha

Neki digitalni TV kanali emituju specijalni zvuk i titlove prilagođene osobama oštećenog sluha. Ako je opcija Osobe oštećenog sluha uključena, televizor će automatski prikazati prilagođene titlove, odnosno reprodukovati prilagođeni zvuk, ukoliko su dostupni. Pre uključivanja funkcije Osobe oštećenog sluha, uključite **Univerzalni pristup**.

### Uključivanje

Da biste uključili opciju za osobe oštećenog sluha, pritisnite  **OPTIONS**, izaberite opciju **Univerzalni pristup**, a zatim pritisnite taster **OK**.  
Izaberite opciju **Osobe oštećenog sluha**, zatim izaberite opciju **Uklj.**, pa pritisnite taster **OK**.

Da biste proverili da li je dostupan audio jezik za osobe oštećenog sluha, pritisnite  **OPTIONS**, izaberite opciju **Audio jezik** i potražite audio jezik koji je označen sa .

Ako u meniju sa opcijama nije dostupna opcija **Univerzalni pristup**, uključite je u meniju „Podešavanje“. Otvorite **pomoć**, pritisnite  **Lista** i potražite **Univerzalni pristup** da biste dobili više informacija.

---

## Audio opis

### Uključivanje

Digitalni TV kanali mogu da emituju specijalne audio komentare koji opisuju dešavanja na ekranu. Da biste mogli da uključite zvuk i efekte za Audio opis, potrebno je da prvo uključite funkciju Audio opis. Uz to, pre uključivanja funkcije Audio opis, potrebno je da uključite **Univerzalni pristup**.

### Audio opis

Ako je funkcija **Audio opis** uključena, komentar naratora biće dodat normalnom zvuku.

Da biste uključili komentar (ako je dostupan) . . .

- 1 – Uključite funkciju **Univerzalni pristup**, pritisnite  **OPTIONS**, a zatim iz menija u obliku trake izaberite karticu **Opcije**.
- 2 – Izaberite **Audio opis**, a zatim pritisnite taster **OK**.
- 3 – Izaberite opciju **Uklj.**, a zatim pritisnite taster **OK**.  
Možete da proverite da li je audio komentar dostupan.



U meniju Opcije, izaberite opciju **Audio jezik** i potražite audio jezik koji je obeležen sa .

---

## Zvučnici/slušalice

Možete da izaberete gde želite da čujete komentar. Samo na zvučnicima televizora, samo u slušalicama ili na oba mesta.

Da biste podesili opciju **Zvučnici/slušalice** . . .

- 1 – Pritisnite taster , izaberite  **Podešavanje**, a zatim pritisnite taster **OK**.
- 2 – Izaberite **Postavke satelita** > **Jezici** > **Audio opis** > **Zvučnici/slušalice**, a zatim pritisnite taster **OK**.
- 3 – Izaberite opciju **Zvučnici, Slušalice** ili **Zvučnici + slušalice**, a zatim pritisnite taster **OK**.
- 4 – Pritisnite taster  više puta ako je to neophodno da biste zatvorili meni.

---

## Dva audio kanala

Normalan zvuk možete mešati sa audio komentarima.

Da biste mešali zvuk . . .



- 1 – Pritisnite  **OPTIONS**, a zatim u meniju u obliku trake izaberite karticu **Opcije**.
- 2 – Izaberite **Univerzalni pristup** > **Dva audio kanala** i pritisnite taster **OK**.
- 3 – Koristite strelicu nagore i strelicu nadole da biste podesili klizač.
- 4 – Pritisnite taster **OK** da biste potvrdili.

---

## Audio efekat

Neki audio komentari mogu da sadrže dodatne audio efekte, kao što je stereo zvuk ili zvuk koji nestaje.

Da biste uključili **audio efekte** (ako su dostupni) . . .



- 1 – Pritisnite taster , izaberite  **Podešavanje**, a zatim pritisnite taster **OK**.
- 2 – Izaberite **Postavke satelita** > **Jezici** > **Audio opis** > **Audio efekti**, a zatim pritisnite taster **OK**.
- 3 – Izaberite opciju **Uklj.** ili **Isk.**, a zatim pritisnite taster **OK**.
- 4 – Pritisnite taster  više puta ako je to neophodno da biste zatvorili meni.

---

## Govor

Audio komentar može da sadrži i titlove za izgovorene reči.

Da biste uključili ove titlove (ako su dostupni) . . .

- 1 – Pritisnite taster , izaberite  **Podešavanje**, a zatim pritisnite taster **OK**.
- 2 – Izaberite **Postavke satelita** > **Jezici** > **Audio opis** > **Govor**, a zatim pritisnite taster **OK**.
- 3 – Izaberite opciju **Opis** (audio) ili **Titlovi**, a zatim pritisnite taster **OK**.
- 4 – Pritisnite taster  više puta ako je to neophodno da biste zatvorili meni.



---

## Manuelno instal.

Manuelno instal. je namenjeno profesionalnim korisnicima.

Funkciju Manuelno instal. možete da koristite za brzo dodavanje kanala sa predajnika satelita. Potrebno je da znate frekvenciju i polarizaciju predajnika. Televizor će instalirati sve kanale sa datog predajnika. Ako je predajnik instaliran ranije, svi njegovi kanali (stari i novi) biće premešteni na kraj liste kanala Sve. Manuelno instal. nije moguće koristiti ako je potrebno da promenite broj satelita. U tom slučaju ćete morati da završite instalaciju pomoću opcije Instaliranje satelita.

Da biste instalirali predajnik . . .

- 1 – Pritisnite taster , izaberite  **Podešavanje**, a zatim pritisnite taster **OK**.
- 2 – Izaberite **Postavke satelita**, a zatim pritisnite **OK**.
- 3 – Izaberite **Instaliranje kanala** i pritisnite taster **OK**.
- 4 – Izaberite **Manuelno instal.** i pritisnite taster **OK**.
- 5 – Ako je instalirano više od jednog satelita, izaberite satelit/LNB za koji želite da dodate kanale.
- 6 – Podesite odgovarajuću **polarizaciju**. Ako **Režim brzine protoka** podesite na **Ručno**, moći ćete ručno da unesete brzinu protoka u polje **Brzina protoka**. Unesite **frekvenciju** i počnite sa traženjem predajnika.
- 7 – Ako predajnik bude pronađen, izaberite **Sačuvaj** i pritisnite taster **OK** da biste sačuvali novi predajnik na izabranom LNB-u.
- 8 – Izaberite **Izadi** da biste napustili postupak ručnog instaliranja.

### Ponekad je kvalitet prijema loš

- Proverite da li je satelitska antena čvrsto postavljena. Jak vetar može da pomeri antenu.
- Sneg i kiša mogu da umanje kvalitet prijema.

---

## Rešavanje problema

### Televizor ne može da pronađe željene satelite ili dvaput instalira isti satelit

- Proverite da li je u opciji Podešavanja na početku instalacije unet tačan broj satelita. Televizor možete da podesite tako da traži jedan, dva ili tri/četiri satelita.

### LNB sa dva izlaza ne može da pronađe drugi satelit

- Ako televizor pronađe jedan satelit, ali ne i drugi, pomerite antenu za nekoliko stepeni. Usmerite antenu ka prvom satelitu tako da imate najjači signal. Na ekranu proverite indikator jačine signala sa prvog satelita. Dok se sa prvog signala prima signal maksimalne jačine, izaberite opciju **Pretraži ponovo** da biste pronašli drugi satelit.
- Proverite da li je u podešavanjima izabrana stavka **Dva satelita**.

### Promena postavki instalacije nije otklonila moj problem

- Sve postavke, sateliti i kanali se čuvaju tek po završetku instalacije.

### Svi satelitski kanali su nestali

- Ako koristite sistem Unicable, proverite da li ste u postavkama sistema Unicable dodelili satelitskom risiveru jedinstveni broj opsega. Možda je u pitanju to što se za drugi satelit koristi isti korisnički broj opsega.

### Izgleda da su neki satelitski kanali nestali sa liste kanala

Ako se čini da su neki kanali nestali ili da su promenili mesto, to može da znači da je dobavljač usluge promenio lokaciju predajnika za date kanale. Da biste vratili kanale na stara mesta na listi kanala, pokušajte sa ažuriranjem paketa kanala.

### Ne mogu da uklonim satelit

- Paketi ne dozvoljavaju uklanjanje satelita. Da biste uklonili satelit, potrebno je da prvo obavite instalaciju ispočetka i da izaberete drugi paket.

# 3D

## Šta vam je potrebno

Ovo je Easy 3D televizor.



Za gledanje 3D sadržaja potrebno je:

- da izaberite TV kanal koji emituje 3D program;
- da iznajmite 3D film iz Internet video kluba pomoću opcije Smart TV;
- da gledate 3D filmove sa 3D Blu-ray diska, USB uređaja ili računara.

Ako su vam potrebne dodatne naočare, naručite pasivne Philips 3D naočare PTA417 ili PTA426 (kupuju se odvojeno). Nije garantovano da će druge 3D naočare ispravno raditi.

## Vaše pasivne 3D naočare

### Korišćenje naočara

Kada se na ekranu prikazuje 3D slika, samo stavite 3D naočare kako biste je gledali.

#### Preporučena visina za gledanje

Da biste ostvarili najbolji kvalitet slike prilikom gledanja pasivnog 3D sadržaja, oči treba da budu u nivou sredine ekrana.

### Briga o 3D naočarima

- Za čišćenje sočiva koristite meku tkaninu (mikrofiber ili pamučni flanel) kako biste izbegli grebanje.
- Nemojte da koristite hemijska sredstva za čišćenje koja sadrže alkohol, rastvarače, površinski aktivne materije, vosak, benzol, razređivač, sredstvo za odbijanje komaraca niti mazivo. Korišćenje tih hemikalija može da izazove promenu boje ili pojavu pukotina.
- Nemojte da izlažete 3D naočare direktnoj sunčevoj svetlosti, toploti, vatri niti vodi. To može da dovede do kvara na proizvodu ili požara.
- Nemojte da ispuštate i savijate sočiva 3D naočara, niti da primenjujete prekomernu silu na njih.

## Gledanje 3D sadržaja

### Prebacivanje na 3D

Prvi put kada se detektuje 3D signal, možete postaviti željene postavke za buduće pokretanje 3D sistema.

Da bi se sistem automatski prebacio na 3D, izaberite **Automatski**.

Da bi sistem prvo prikazao obaveštenje, izaberite **Obavesti**.

Da se sistem nikad ne bi prebacivao na 3D, izaberite **Ne kor. 3D**.

Ove opcije možete u svakom trenutku da podesite u meniju za podešavanje > TV podešavanja > 3D > Pređi na 3D.



### Pokretanje 3D funkcije

Kada televizor pređe na 3D ili kada se prikaže obaveštenje da je 3D dostupan, stavite 3D naočare.

Ako televizor ne može da prepozna 3D signal (nedostaje oznaka 3D signala), 3D program će se na ekranu prikazivati u obliku dvostruke slike. Da biste prešli u 3D režim, pritisnite taster **3D** i izaberite opciju **Uporedo** ili **Gore/dole** u skladu sa položajem dvostruke slike.

### Zaustavljanje 3D funkcije

Da biste zaustavili gledanje 3D programa, pritisnite

**[[[OPTIONS**, izaberite opciju **3D – dubina**, a zatim izaberite opciju **Isk**.

3D režim prelazi u 2D režim kada promenite kanal ili povezani uređaj.

### 2D u 3D konverzija

Svaki 2D program možete da konvertujete i gledate u 3D.

Da biste konvertovali 2D program u 3D, pritisnite **3D**, izaberite opciju **2D u 3D konverzija**, a zatim pritisnite taster **OK** da biste potvrdili.

Da biste zaustavili 2D u 3D konverziju, pritisnite **3D**, izaberite **2D** i pritisnite taster **OK** ili izaberite drugu funkciju u glavnom meniju. Konverzija neće biti zaustavljena prilikom promene TV kanala.

Možete da promenite dubinu prikaza 3D sadržaja kako biste dobili intenzivniji ili manje intenzivan 3D efekat prilikom 2D u 3D konverzije.

Da biste promenili 3D dubinu, pritisnite **[[[OPTIONS** i izaberite opciju **3D – dubina**. Izaberite opciju **Isk**. (ne koristi 3D), **Manje** (manja 3D dubina), **Normalno** (optimalni 3D kvalitet) ili **Više** (veća 3D dubina).

## Optimalni uslovi za gledanje 3D sadržaja

Da biste dobili optimalan doživljaj gledanja 3D sadržaja, preporučuje se da:

- sedite na udaljenosti od televizora koja je bar jednaka trostrukoj visini ekrana, ali ne na udaljenosti većoj od 6 metara.
- izbegavate korišćenje fluorescentnog osvetljenja (kao što je TL osvetljenje ili određene sijalice za uštedu energije koje rade na niskoj frekvenciji) i gledanje pod direktnom sunčevom svetlošću pošto mogu da ometaju gledanje 3D sadržaja.

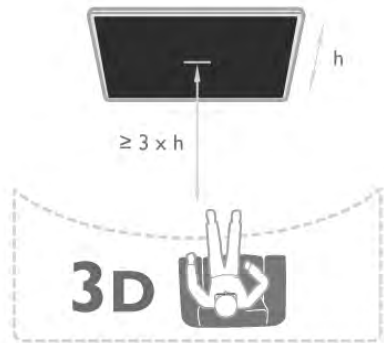

## Upozorenje u vezi sa zdravljem

- Gledanje 3D sadržaja ne preporučuje se deci mlađoj od šest godina.
- Ako vi ili neko od članova vaše porodice ima istoriju epilepsije ili fotoosetljivih napada, obratite se lekaru pre izlaganja izvorima svetla koji trepere, brzim sekvencama ili 3D sadržaju.
- Ako osetite bilo kakvu nelagodnost, prestanite sa gledanjem 3D sadržaja i nemojte da obavljate potencijalno opasne aktivnosti (na primer, vožnja automobila) dok simptomi ne nestanu. Ako simptomi potraju, nemojte da nastavljate sa gledanjem 3D sadržaja bez prethodne konsultacije sa lekarom.
- Da biste izbegli nelagodnost, kao što je vrtoglavica, glavobolja ili dezorijentacija, preporučuje se da 3D sadržaj ne gledate duže vreme.
- 3D naočare nemojte da koristite ni u jednu drugu svrhu osim za gledanje 3D sadržaja.
- Ako inače nosite naočare za vid ili sočiva, 3D naočare nosite u kombinaciji sa tim naočarima ili sočivima.
- Naočare držite dalje od male dece kako biste izbegli gutanje malih delova ili baterija.
- Roditelji bi trebalo da nadgledaju decu tokom gledanja 3D sadržaja kako bi se uverili da ne dolazi do pojave gore navedenih simptoma. Gledanje 3D sadržaja ne preporučuje se deci mlađoj od 6 godina pošto njihov vizuelni sistem još uvek nije u potpunosti razvijen.
- Izbegavajte korišćenje 3D naočara u slučaju infekcije oka ili drugih oboljenja koja se prenose dodirrom (npr. konjuktivitis, vaške itd.). Nastavite sa korišćenjem 3D naočara tek nakon što infekcija potpuno prođe.

# Inteligentni televizor

## 6.1

### Glavni meni

Glavni meni sadrži sve radnje koje možete obaviti na televizoru.

Otvorite glavni meni da biste započeli gledanje televizije ili gledanje diska na kućnom bioskopu. Osim toga, ovaj meni vam omogućava da otvorite Smart TV i pretražujete Internet, pokrenete Skype ili otvorite pomoć ako su vam potrebne informacije o korišćenju televizora.

#### Otvaranje glavnog menija

Da biste otvorili glavni meni, pritisnite .

Izaberite željenu radnju pomoću tastera sa strelicama, a zatim pritisnite taster **OK**.

Da biste zatvorili glavni meni bez izmene trenutne radnje, ponovo pritisnite .



#### - TV

Izaberite opciju **TV**, a zatim pritisnite taster **OK** da biste gledali TV kanale.

#### - Satelit

Izaberite opciju **Satelit**, a zatim pritisnite taster **OK** da biste gledali satelitske kanale (samo kod televizora koji imaju ugrađeni satelitski tjuner).

#### - Smart TV

Izaberite opciju **Smart TV**, a zatim pritisnite taster **OK** da biste otvorili Smart TV početnu stranicu.

#### - Izvor

Izaberite opciju **Izvor**, a zatim sa liste ispod ikone izaberite povezani uređaj. Pritisnite taster **OK** da biste prešli na izabrani uređaj.

#### - TV vodič

Izaberite opciju **TV vodič**, a zatim pritisnite taster **OK** da biste otvorili listu trenutnih programa, kao i raspored programa na kanalima.

#### - Snimci

Izaberite opciju **Snimci** i pritisnite taster **OK** da biste otvorili listu snimaka.

#### - Skype

Izaberite opciju **Skype** da biste obavljali besplatne video pozive.

#### - Podešavanje

Izaberite opciju **Podešavanje** da biste instalirali kanale ili podesili sve postavke televizora.

#### - Pomoć

Izaberite opciju **Pomoć**, a zatim pritisnite taster **OK** da biste pomoć otvorili na ekranu. Teme su prikazane abecednim redosledom.

## 6.2

### Smart TV Apps

#### Šta vam je potrebno

Da biste uživali u usluzi Smart TV Apps, morate da povežete televizor sa ruterom sa brzom (širokopojasnom) Internet vezom. Možete da koristite kućnu mrežu koja je povezana na Internet. Nije vam potreban računar.

Otvorite **pomoć**, pritisnite  **Lista** i potražite stavku **Mreža** da biste dobili više informacija.

#### Savet

Da biste lakše unosili tekst ili surfovali Internetom, predlažemo vam da u televizor priključite USB tastaturu i USB miša.

Otvorite **pomoć**, pritisnite  **Lista** i potražite stavku **USB tastatura** ili **USB miš** da biste dobili više informacija.

### Konfigurisanje

Prilikom prvog otvaranja usluge Smart TV, potrebno je da konfigurišete vezu. Pročitajte uslove i odredbe i složite se sa njima da biste nastavili. Da biste izašli iz usluge Smart TV, pritisnite .

#### Registrowanje

Registracija za Club Philips.

Izaberite opciju **Registracija**, a zatim pritisnite **OK**.

Unesite e-adresu, izaberite opciju **Nastavi**, a zatim pritisnite taster **OK**.

Potvrdite e-adresu.

#### Roditeljska kontrola

Da biste zaključali aplikacije sa oznakom „Za odrasle 18+“, uključite Smart TV roditeljsku kontrolu tako što ćete izabrati opciju **Omogući**, pa pritisnuti taster **OK**.

Unesite PIN kôd za otključavanje po želji.

Potvrdite PIN kôd. Aplikacije sa oznakom „Za odrasle 18+“ sada su zaključane.

Da biste otvorili zaključanu aplikaciju, izaberite je i pritisnite **OK**. Televizor će od vas tražiti da unesete četvorocifreni kôd.

#### Ponovno konfigurisanje

Da biste ponovo konfigurali vezu sa Smart TV, obrišite Internet memoriju na televizoru.

Da biste obrisali Internet memoriju, pritisnite taster ,

izaberite  **Podešavanje**, a zatim pritisnite taster **OK**.

Izaberite opciju **Postavke mreže** > **Obriši Internet memoriju**,

a zatim pritisnite taster **OK**.

## Smart TV početna stranica

Smart TV početna stranica je vaša veza sa Internetom. Možete iznajmiti filmove na mreži, čitati novine, gledati video zapise i slušati muziku, kupovati na mreži, otvarati društven mreže (Facebook, Twitter itd.) ili gledati TV programe. Da biste to uradili, otvorite Apps – Internet lokacije koje su prilagođene za televizor. Ako je televizor povezan na Internet, možete otvoriti Smart TV.

### Pokretanje usluge Smart TV

Da biste otvorili Smart TV početnu stranicu, pritisnite **Smart TV**.

Osim toga, možete pritisnuti , izabrati opciju **Smart TV**, pa pritisnuti taster **OK**.



Televizor se povezuje na Internet i otvara Smart TV početnu stranicu. To može da potraje nekoliko sekundi.



- 1 – Sada na televizoru
- 2 – Vaše app
- 3 – App gallery (Galerija aplikacija)
- 4 – Internet
- 5 – Preporučene Apps
- 6 – Pretraživanje
- 7 – Tasteri u boji za upravljanje

### Vaše Apps

Aplikacije možete pokrenuti sa Smart TV početne stranice. Ako početna stranica ne sadrži aplikacije, možete ih dodati iz App gallery (Galerija aplikacija). Lista aplikacija može da bude dugačka nekoliko stranica. Koristite tastere sa strelicama za prelazak na narednu ili prethodnu stranicu. Odnosno, pritisnite taster **CH+** (Sledeća stranica) ili **CH-** (Prethodna stranica).

### App gallery (Galerija aplikacija)

U App gallery (Galerija aplikacija) možete naći sve dostupne aplikacije.

### Internet

Pomoću **Internet** App otvara se Internet na televizoru. Na televizoru možete prikazati bilo koju Internet lokaciju, ali većina nije prilagođena za ekran televizora.

- Neki dodaci (npr. za prikaz stranica ili video zapisa) nisu dostupni za televizor.
- Internet stranice prikazuju se jedna po jedna i preko celog ekrana.

### Preporučene Apps

U ovom prozoru, Philips predstavlja veliki broj aplikacija koje su preporučene za vašu zemlju, aplikacije za Online TV ili izbor filmova koje možete iznajmiti. Možete ih izabrati i otvoriti u prozoru Preporučene Apps.

### Traži

Pretraživanje vam omogućava pretraživanje App gallery (Galerija aplikacija).

Unesite ključnu reč u polje za unos teksta, izaberite **Q**, a zatim pritisnite taster **OK** da biste pokrenuli pretragu. Kao ključne reči možete uneti imena, naslove, pol i opise.

Osim toga, polje za unos teksta možete da ostavite prazno i potražite najpopularnije pretrage ili ključne reči u okviru kategorije. U listi pronađenih ključnih reči, izaberite neku, a zatim pritisnite taster **OK** da biste potražili stavke sa tom ključnom reči.

U listi aplikacija na Smart TV početnoj stranici moguće je . . .

### Uklanjanje aplikacija

Da biste uklonili aplikaciju sa Smart TV početne stranice, izaberite ikonu aplikacije, a zatim pritisnite **Ukloni**.

### Premeštanje aplikacije

Da biste aplikaciji promenili mesto u listi, izaberite ikonu aplikacije, a zatim pritisnite **Premesti**, pa tasterima sa strelicama promenite mesto aplikacije. Pritisnite taster **OK** da biste potvrdili položaj.

### Zaključavanje aplikacije

Da biste zaključali aplikaciju, izaberite ikonu aplikacije, a zatim pritisnite **Zaključaj**. Kada zaključavate aplikaciju, potrebno je da uneste 4-cifreni PIN kôd koji ste podesili za roditeljsku kontrolu prilikom konfigurisanja usluge Smart TV. U listi, zaključana aplikacija ima oznaku ključa .

Da biste otključali aplikaciju, izaberite ikonu aplikacije, a zatim pritisnite **Otključaj**. Da biste otključali, potrebno je da unesete 4-cifreni PIN kôd.

### Povratne informacije o aplikaciji

Izaberite aplikaciju i pritisnite **Povratna infor.** da biste izabrali dugme „like“ (svida mi se) ili „don't like“ (ne svida mi se) i poslali nam predlog ili napomenu. Osim toga, možete nas obavestiti o nepravilnostima u aplikaciji.

### Zatvaranje Smart TV početne stranice

Da biste zatvorili Smart TV početnu stranicu, pritisnite , a zatim izaberite neku drugu radnju.

TP Vision Netherlands B.V. ne snosi odgovornost za sadržaj i kvalitet materijala koji obezbeđuju dobavljači sadržaja.



---

## Korišćenje aplikacija

Da biste pokrenuli aplikaciju, morate je prvo dodati u listu aplikacija na Smart TV početnoj stranici. Aplikaciju možete dodati iz App gallery (Galerija aplikacija).

### App gallery (Galerija aplikacija)

U App gallery (Galerija aplikacija) možete naći sve dostupne aplikacije. App gallery (Galerija aplikacija) prikazuje sve aplikacije u listama po zemljama.

Da biste otvorili App gallery (Galerija aplikacija), na Smart TV početnoj stranici izaberite njenu ikonu, a zatim pritisnite taster **OK**.

U App gallery (Galerija aplikacija) koristite navigacione tastere da biste izabrali stavku na stranici.

Da biste videli aplikacije u redosledu prema kategorijama, pritisnite **Sve Apps**, izaberite kategoriju, a zatim pritisnite taster **OK**.

Da biste videli aplikacije iz druge zemlje, pritisnite **Zemlja**, izaberite zemlju, a zatim pritisnite taster **OK**.

Da biste zaključali aplikaciju, izaberite ikonu aplikacije, a zatim pritisnite **Zaključaj**.

Kada zaključavate aplikaciju, potrebno je da uneste 4-cifreni PIN kôd koji ste podesili za roditeljsku kontrolu prilikom konfigurisanja usluge Smart TV. U listi, zaključana aplikacija ima oznaku ključa **🔒**.

Da biste otključali aplikaciju, izaberite ikonu aplikacije, a zatim pritisnite **Otključaj**. Da biste otključali, potrebno je da unesete 4-cifreni PIN kôd.

Da biste se vratili na Smart TV početnu stranicu, pritisnite taster **≡ LIST** ili **↩**.

### Dodavanje aplikacije na listu

U App gallery (Galerija aplikacija) izaberite ikonu aplikacije, a zatim pritisnite taster **OK**.

Izaberite opciju **Dodaj**, a zatim pritisnite **OK**.

Osim toga, izaberite opciju **Dodaj i premesti** da biste aplikaciju dodali i odmah postavili na željeno mesto u listi.

### Pokretanje aplikacije

Da biste pokrenuli aplikaciju, pritisnite **🏠**, a zatim izaberite opciju **Smart TV**.

Na početnoj stranici, izaberite ikonu aplikacije, a zatim pritisnite taster **OK**.

U aplikaciji pritisnite taster **↩** da biste se vratili za jedan korak ili stranicu.

### Ponovno učitavanje stranice aplikacije

Ako se stranica aplikacije nije ispravno učitala, pritisnite taster **≡ OPTIONS**, a zatim izaberite opciju **Ponovno učitavanje** da biste ponovno učitali stranicu.

### Zum

Stranicu aplikacije možete da zumirate.

Da biste zumirali stranicu, pritisnite taster **≡ OPTIONS**, a zatim izaberite opciju **Zumiranje stranice**.

Pomoću klizača izaberite nivo zuma.

Vratite se na normalni prikaz tako što ćete resetovati klizač.

### Prikaz informacija o bezbednosti

Možete proveriti bezbednosni nivo stranice aplikacije.

Na stranici aplikacije, pritisnite taster **≡ OPTIONS** i izaberite opciju **Bezbednosne informacije**. Ako se na dnu ekrana tokom učitavanja stranice, pored animacije učitavanja, prikazuje znak ključa **🔒**, prenos je bezbedan.

### Zatvaranje aplikacije

Da biste zatvorili aplikaciju i vratili se na Smart TV početnu stranicu, pritisnite **Smart TV**.

---

## Aplikacije za iznajmljivanje video zapisa

Pomoću aplikacija prodavnica video zapisa u usluzi Smart TV možete da iznajmite omiljeni film iz prodavnice video zapisa koja omogućava iznajmljivanje na mreži. Možete bezbedno da platite pomoću kreditne kartice.

### Iznajmljivanje filma

**1** – Otvorite aplikaciju Prodavnica video zapisa iz liste aplikacija ili izaberite preporučeni video zapis na Smart TV početnoj stranici.

**2** – Izaberite film.

**3** – Obavite plaćanje na mreži.

**4** – Preuzmite video zapis.

**5** – Počnite da gledate. Možete koristiti tastere **▶** (Reprodukuj) i **⏸** (Pauziraj).

Većina prodavnica video zapisa tražiće od vas da kreirate nalog za prijavljivanje.

### Reprodukcija video zapisa

Na ovom televizoru možete da gledate iznajmljene filmove koji se šalju u formatu video zapisa za reprodukovanje u realnom vremenu. Možete skoro odmah da gledate film. Kada video klub koji omogućava iznajmljivanje koristi reprodukciju video zapisa, možda će vam trebati USB čvrsti disk da biste sačuvali deo bafera za video zapise. Možete da pauzirate ili ponovo pokrenete iznajmljeni film koji se šalje kao video zapis za reprodukovanje u realnom vremenu.

Ako ste povezali USB čvrsti disk, iznajmljene filmove možete da preuzmete iz onih video klubova koji nude samo preuzimanje filmova. Film koji ste preuzeli možete da pauzirate ili ponovno pokrenete.

Obratite se prodavnici video zapisa u vezi sa trajanjem iznajmljivanja filma.

### Internet saobraćaj

Reprodukcijom ili preuzimanjem video zapisa možete da prekoračite mesečno ograničenje Internet saobraćaja.

---

## Televizija na mreži

Aplikacija Online TV na Smart TV početnoj stranici\* omogućava vam da gledate programe koje ste propustili ili da ih gledate onda kada to vama najviše odgovara.

### Otvaranje aplikacije Online TV

Da biste otvorili aplikaciju Online TV, pritisnite **🏠**, a zatim izaberite opciju **Smart TV**.

Na početnoj stranici, izaberite ikonu **📺 Online TV**, a zatim pritisnite **OK**.

Na stranici izaberite program, a zatim pritisnite taster **OK** da biste započeli gledanje.

Možete koristiti tastere **▶** (Reprodukuj) i **||** (Pauziraj).

### Lista po dobavljačima programa

Da biste prikazali Online TV programe poredane po dobavljačima programa, pritisnite **■ Svi dobavljači programa**. Izaberite dobavljača programa, a zatim pritisnite taster **OK**.

\* Ako je dostupno u vašem regionu.

6.3

## Video zapisi, fotografije i muzika

### Sa USB uređaja ili umreženog računara

#### Šta vam je potrebno

Možete da pregledate fotografije ili da reprodukujete muziku i video zapise sa USB memorijskog uređaja ili USB čvrstog diska. Ako imate računar povezan na kućnu mrežu, datoteke sa računara možete prikazati na televizoru.

#### Sa USB uređaja

Ako je televizor uključen, priključite USB memorijski uređaj ili USB čvrsti disk na USB priključak. Televizor će otkriti uređaj i prikazati listu datoteka.

Ako se lista ne pojavi automatski, pritisnite **SOURCE**, izaberite **Pretraži USB**, a zatim pritisnite taster **OK**.

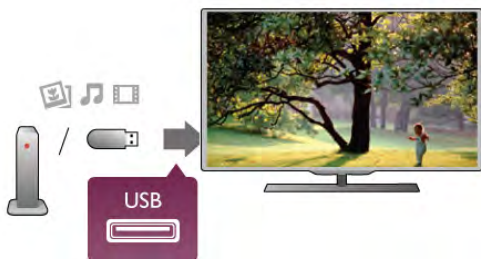

#### Upozorenje

Ako pokušate da pauzirate ili snimate program kada je USB čvrsti disk priključen, televizor će od vas zatražiti da formatirate USB čvrsti disk. Ovim formatiranjem biće obrisan sadržaj USB čvrstog diska.

#### Sa računara

Ako su televizor i računar u istoj mreži, televizor može da pretražuje i reprodukuje datoteke koje se nalaze na računaru. Da biste mogli da pristupate sadržaju sa računara preko televizora, na računaru morate imati softver za medijski server, npr. Twonky™. Televizor će prikazati datoteke i fascikle na isti način na koji su one organizovane na računaru.

Da biste pretražili datoteke na računaru, pritisnite **SOURCE**, izaberite opciju **Pretraži mrežu**, a zatim pritisnite taster **OK**.

### Meni u obliku trake i sortiranje

Kada je povezan USB uređaj, televizor će sortirati datoteke prema tipu. Iz menija u obliku trake izaberite tip datoteke koju tražite.

Ako pretražujete datoteke sa računara, možete ih pretražiti na način na koji su organizovane na računaru.

#### Meni u obliku trake

Iz menija u obliku trake izaberite tip datoteke koju želite da pregledate ili reprodukujete.

Izaberite **📷 Fotografije**, **🎵 Muzika** ili **📹 Video zapis**. Osim toga, možete otvoriti prikaz **📁 Fascikle** i pretražiti fascikle da biste pronašli željenu datoteku.

#### Sortiranje

Da biste pretražili fotografije po datumu, godini ili po imenu, pritisnite **🟢 Sortiraj**.

Da biste pretražili muzičke numere po albumu, izvođaču, polu ili po imenu, pritisnite **🟢 Sortiraj**.

Video zapisi sortirani su abecednim redosledom.

### Pregledanje fotografija

Da biste prikazali fotografije, u meniju u obliku trake izaberite **📷 Fotografije**, izaberite fotografiju u prikazu u obliku sličice, a zatim pritisnite taster **OK**.

Ukoliko u istoj fascikli ima više fotografija, izaberite jednu, a zatim pritisnite **🔴 Proj. slajd**, da biste prikazali sve fotografije u vidu projekcije slajdova.

Da biste prešli na sledeću ili prethodnu fotografiju, pritisnite taster **CH+** ili **CH-**.

Da biste zaustavili projekciju slajdova ili zatvorili fotografiju, pritisnite taster **≡ LIST** ili **■** (Zaustavi).

Prilikom projekcije slajdova možete reprodukovati muziku. Pokrenite projekciju slajdova nakon što ste pokrenuli reprodukciju muzike.

**1** – Izaberite numeru ili fasciklu sa numerama, a zatim pritisnite taster **OK**.

**2** – Pritisnite taster **≡ LIST**, a zatim izaberite opciju **📷 Fotografije**.

**3** – Izaberite fotografiju ili fasciklu sa fotografijama, a zatim pritisnite **🔴 Proj. slajd**.

#### Informacije

Da biste prikazali informacije o fotografiji (veličina, datum kreiranja, putanja datoteke itd.), izaberite fotografiju, a zatim pritisnite **📄 INFO**.

Pritisnite ponovo da biste sakrili informacije.

#### Opcije

Pritisnite **≡ OPTIONS**.

- **Nasumično**

Služi za nasumično prikazivanje fotografija.

- **Ponavljanje**

Služi sa neprekidno prikazivanje projekcije slajdova.

- **Brzina projekcije slajdova**

Služi za podešavanje brzine projekcije slajdova.

- **Prelaz u projekciji slajdova**

Služi za podešavanje stila prelaza između fotografija.

Da biste zatvorili opcije **Pretraži USB** ili **Pretraži mrežu**, pritisnite **🏠** i izaberite drugu radnju.

---



## Reprodukcija muzike



Da biste reprodukovali muziku, iz menija u obliku trake izaberite  **Muzika**, zatim izaberite numeru, pa pritisnite taster **OK**.

Ako ima više numera u istoj fascikli, pritisnite  **Reprod. sve** da biste reprodukovali sve numere iz fascikle.

Da biste prešli na sledeću ili prethodnu numeru, pritisnite taster **CH+** ili **CH-**.

Da biste pauzirali muziku, pritisnite taster **OK**. Ponovo pritisnite taster **OK** da biste nastavili.

Da biste napravili skok od 10 sekundi unapred ili unazad unutar numere, pritisnite taster  ili .

Da biste premotali unapred ili unazad, pritisnite taster  ili . Pritisnite ove tastere više puta da biste ubrzali premotavanje – 2x, 4x, 8x, 16x ili 32x.

Da biste zaustavili reprodukciju muzike, pritisnite taster  (Zaustavi).

Ako pritisnete taster  **LIST** ili , reprodukcija će biti nastavljena.

## Informacije

Da biste prikazali informacije o numeru (naziv, izvođač, trajanje itd.) izaberite numeru, a zatim pritisnite  **INFO**. Pritisnite ponovo da biste sakrili informacije.

## Opcije

Pritisnite  **OPTIONS**.

### - Nasumično



Služi za nasumičnu reprodukciju muzike.

### - Ponavljanje

Služi za reprodukciju numere jednom ili neprekidno.

## Isključivanje ekrana

Ako samo slušate muziku, možete da isključite ekran televizora da biste uštedeli energiju.

Da biste isključili ekran, pritisnite  **OPTIONS**, iz menija u obliku trake izaberite  **Ekološke postavke**, zatim izaberite opciju **Isključivanje ekrana**, pa pritisnite taster **OK**. Da biste ekran ponovo uključili, pritisnite bilo koji taster na daljinskom upravljaču.

Da biste zatvorili opcije **Pretraži USB** ili **Pretraži mrežu**, pritisnite  i izaberite drugu radnju.

---



## Reprodukcija video zapisa



Da biste reprodukovali video zapis, iz menija u obliku trake izaberite  **Video zapis**, zatim izaberite video zapis, pa pritisnite taster **OK**.

Ako ima više video zapisa u istoj fascikli, pritisnite  **Reprod. sve** da biste reprodukovali sve video zapise iz fascikle.

Da biste prešli na sledeći ili prethodni video zapis, pritisnite taster **CH+** ili **CH-**.

Da biste pauzirali **video zapis**, pritisnite taster **OK**. Ponovo pritisnite taster **OK** da biste nastavili.

Da biste napravili skok od 10 sekundi unapred ili unazad unutar video zapisa, pritisnite taster  ili .

Da biste premotali unapred ili unazad, pritisnite taster  ili . Pritisnite ove tastere više puta da biste ubrzali premotavanje – 2x, 4x, 8x, 16x, 32x.

Da biste zaustavili reprodukciju video zapisa, pritisnite taster  (Zaustavi).

## Informacije

Da biste videli informacije o video zapisu (prva pozicija, trajanje, naslov, datum itd.), izaberite video zapis, a zatim pritisnite  **INFO**.

Pritisnite ponovo da biste sakrili informacije.

## Opcije

Pritisnite  **OPTIONS**.

### - Titlovi

Ako su dostupni, titlove možete **uključiti**, **isključiti** ili **uključiti dok je zvuk isključen**.

### - Nasumično

Služi za nasumičnu reprodukciju video zapisa.

### - Ponavljanje

Služi za reprodukciju video zapisa jednom ili neprekidno.

### - DivX® VOD

Otvora DivX registraciju.

Da biste zatvorili opcije **Pretraži USB** ili **Pretraži mrežu**, pritisnite  i izaberite drugu radnju.

---

## DivX® VOD

Ovaj televizor je DivX Certified® za reprodukciju DivX Video-On-Demand video zapisa vrhunskog kvaliteta.

Da biste reprodukovali DivX VOD video zapise iz prodavnice video zapisa ili sa računara, potrebno je da prvo aktivirate funkciju DivX VOD. DivX VOD aktivacija za televizor je besplatna.

## Registrowanje

Ako televizor još uvek nije aktiviran kada je pokrenuta reprodukcija iznajmljenog DivX video zapisa, televizor će prikazati DivX registracioni kôd za aktivaciju ovog televizora.

Da biste izvršili registraciju, sledite korake u nastavku.

- 1 – Kada televizor prikaže registracioni kôd od 8 ili 10 cifara, zapišite ga i preko računara posetite lokaciju <http://vod.divx.com>
- 2 – Preuzmite softver za DivX plejer i instalirajte ga na računaru.
- 3 – Pokrenite softver za DivX plejer i kreirajte DivX nalog (VOD > Create a DivX Account . . . (VOD > Kreiraj DivX nalog . . .))
- 4 – U DivX plejeru registrujte televizor pomoću registracionog koda (VOD > Register a DivX Certified Device . . . (VOD > Registruj DivX Certified uređaj . . .))
- 5 – Preuzmite registracioni video zapis i sačuvajte ga kad se to od vas bude tražilo.
- 6 – Prebacite registracioni video zapis na televizor. Možete koristiti USB memorijski uređaj ili kućnu mrežu.
- 7 – Reprodukujte registracioni video zapis na televizoru. Na ovaj način registracija će biti završena, a funkcija DivX aktivirana na televizoru.

Da biste dobili detaljnu podršku, posetite Web lokaciju DivX.

## Poništavanje registracije

Možete poništiti registraciju televizora i deaktivirati DivX VOD reprodukciju.

Da biste poništili registraciju, pritisnite **SOURCE**, izaberite opciju **Pretraži USB**, a zatim pritisnite taster **OK**. Pritisnite **III OPTIONS**, izaberite opciju **DivX® VOD**, a zatim pritisnite taster **OK**.

DivX®, DivX Certified® i povezani logotipi su zaštićeni žigovi korporacije Rovi ili njenih podružnica i koriste se u okviru licence.

O DIVX VIDEO FORMATU: DivX® je digitalni video format koji je kreirala kompanija DivX, LLC, podružnica korporacije Rovi.

Ovo je zvanični DivX Certified® uređaj koji omogućava reprodukciju DivX video zapisa. Više informacija i softverske alatke za konvertovanje datoteka u DivX video format potražite na Web lokaciji [divx.com](http://divx.com).

VIŠE INFORMACIJA O DIVX VIDEO-ON-DEMAND: Ovaj DivX Certified® uređaj mora da bude registrovan kako bi bila moguća reprodukcija kupljenih DivX Video-on-Demand (VOD) filmova. Da biste dobili registracioni kôd, pronađite odeljak DivX VOD u meniju za podešavanje uređaja. Više informacija o načinu registrovanja potražite na Web lokaciji [vod.divx.com](http://vod.divx.com).

---

## Preko funkcije Wi-Fi Miracast

---

### Šta je to Wi-Fi Miracast?

Vaš televizor podržava funkciju **Wi-Fi Miracast™**. Zahvaljujući tehnologiji Miracast™, možete preko bežične veze da gledate i delite ekran pametnog telefona, tablet računara ili računara na ekranu televizora. Možete da reprodukujete video zapise u realnom vremenu (zvuk i sliku), delite fotografije i ostali sadržaj na ekranu uređaja. Nije potrebno da povezujete uređaj na kućnu mrežu. I televizor i uređaji moraju da poseduju sertifikot za Miracast™, a funkcija Miracast mora da bude uključena na oba.



Više informacija o standardu Wi-Fi Certified Miracast™ potražite na Web lokaciji [www.wi-fi.org](http://www.wi-fi.org)

**Wi-Fi®**, logotip **Wi-Fi CERTIFIED** i logotip **Wi-Fi** su registrovani zaštićeni žigovi udruženja **Wi-Fi Alliance**. **Wi-Fi CERTIFIED Miracast™** i **Miracast™** su zaštićeni žigovi udruženja **Wi-Fi Alliance**.

---

### Prebacivanje na Miracast

Funkcija Miracast je na televizoru fabrički podešena na **Uklj.** i spremna je da prikaže ekran uređaja koji podržava funkciju Miracast.

### Isključivanje funkcije Miracast

Ako ne želite da televizor dobija zahteve za deljenje ekrana drugih uređaja, možete da isključite funkciju Miracast na televizoru.

**1** – Pritisnite taster **HOME**, izaberite **⚙️ Podešavanje**, a zatim pritisnite taster **OK**.

**2** – Izaberite **Postavke mreže > Wi-Fi Miracast > Isklj.** i pritisnite taster **OK**.

**3** – Pritisnite taster **↵** više puta ako je to neophodno da biste zatvorili meni.

---

### Deljenje ekrana na televizoru

Da biste delili ekran pametnog telefona, tablet računara ili računara na televizoru . . .

**1** – Uključite televizor.

**2** – Na uređaju otvorite aplikaciju kao što je **Wi-Fi Miracast**, **Wi-Fi Direct™**, **Intel® Wireless Display\*** i sl. i počnite da tražite druge Miracast uređaje.

**3** – Sa liste pronađenih uređaja izaberite televizor i povežite se.

**4** – Na televizoru potvrdite zahtev za povezivanje. Možda će biti potrebno da na televizoru unesete PIN kôd uređaja; kôd unesite preko numeričkih tastera na daljinskom upravljaču.

Umesto toga, možda će biti potrebno da na uređaju unesete PIN kôd televizora. Kada se veza uspostavi, na ekranu televizora će se pojaviti ekran uređaja.

**5** – Na uređaju izaberite video zapise, fotografije ili datoteke koje želite da gledate na televizoru.

\* Standard WiDi verzije 3.5 ili noviji podržava funkciju Miracast.

---

### Prestanak deljenja ekrana

#### Sa uređaja

Iz aplikacije kojom pokrećete funkciju Miracast možete da prekinete vezu i prestanete da delite ekran uređaja na televizoru. Televizor će se prebaciti na poslednji prikazani program.

#### Sa televizora

Da biste prekinuli prikazivanje ekrana uređaja na televizoru možete da . . .

- pritisnete **TV** da biste gledali TV program
- pritisnete **HOME** da biste započeli drugu aktivnost na televizoru
- pritisnete **SOURCE** da biste otvorili meni Izvor i izaberete povezani uređaj.

---

### Blokiranje uređaja

Kada prvi put primite zahtev za povezivanje sa nekim uređajem, možete da blokirate taj uređaj. Prvi zahtev od tog uređaja, kao i svi naredni, ubuduće će biti ignorisani.

Da biste blokirali uređaj, izaberite **Blokiraj** . . . u prozoru zahteva i pritisnite taster **OK**.

### Deblokiranje svih uređaja

Svi prethodno povezani ili blokirani uređaji se čuvaju u listi **Wi-Fi Miracast** veza. Ako obrišete tu listu, svi blokirani uređaji će biti deblokirani.

Da biste deblokirali sve blokirane uređaje . . .

**1** – Pritisnite taster **HOME**, izaberite **⚙️ Podešavanje**, a zatim pritisnite taster **OK**.

2 – Izaberite **Postavke mreže > Wi-Fi Miracast veze** i pritisnite taster **OK**.

3 – Izaberite **Obriši sve** i pritisnite taster **OK** da biste obrisali listu.

4 – Pritisnite taster **↵** više puta ako je to neophodno da biste zatvorili meni.

### Blokiranje prethodno povezanog uređaja

Ako želite da blokirate uređaj sa kojim ste se ranije povezivali, potrebno je da obrišete listu Wi-Fi Miracast veza. Ako obrišete tu listu, svaki uređaj ćete morati posebno da potvrdite ili blokirate.

### Kašnjenje ekrana

Normalno kašnjenje ekrana prilikom deljenja preko funkcije Miracast iznosi oko jedne sekunde. Kašnjenje može da bude veće ako koristite stariji uređaj ili računar sa slabijim procesorom.

### Detalji

- Funkcija Miracast na ovom televizoru je usklađena sa protokolom HDCP i ne može da prikaže vrhunski sadržaj zaštićen od kopiranja koji uređaj šalje.
- Maksimalna podržana rezolucija video zapisa je 720p.

6.4

## Multi room

### Šta je to Multi room?



**Multi room** vam omogućava da bežično šaljete/prenosite digitalne TV kanale sa drugog Philips televizora na ovaj televizor. Možete da prenosite bilo koji digitalni TV kanal sa drugog televizora i kanale sa pametne kartice sa pretplatom. Ako možete da gledate digitalni kanal na drugom televizoru, možete da ga gledate i na ovom. Ako nemate antensku vezu u prostoriji u kojoj se nalazi televizor, možete da koristite Multi room kako biste gledali digitalne kanale sa drugog televizora.

Ako se tipski broj oba televizora završava brojem osam, na primer (veličina ekrana) **PFLxxx8**, pomoću ovog televizora možete da uključite drugi televizor ako je u stanju pripravnosti. Takođe, snimke napravljene pomoću drugog televizora i uskladištene na čvrstom disku koji je povezan na njega moguće je gledati na ovom televizoru.

Prilikom prenosa TV kanala pomoću funkcije Multi room, rezolucija će biti smanjena sa HD na SD. Nije moguće prenositi radio kanale (samo zvuk).

### Šta vam je potrebno

Da biste prenosili i gledali TV kanale sa drugog Philips televizora, drugi televizor mora da igra ulogu izvora TV kanala. Oba televizora moraju da budu povezana na bežičnu kućnu mrežu.

U pomoći pročitajte poglavlje **Mreža** u odeljku **Podešavanje** kako biste ovaj televizor povezali na kućnu mrežu.

Ako drugi Philips televizor ima broj modela koji se završava brojem sedam, na primer (veličina ekrana) **PFLxxx7** i na njemu je instaliran najnoviji softver, spremni ste.

Na drugom televizoru pročitajte poglavlje u pomoći **Ažuriranje softvera** kako biste ažurirali softver.

### Uključivanje iz režima pripravnosti

Ako se tipski broj oba televizora završava brojem osam, na primer (veličina ekrana) **PFLxxx8**, pomoću ovog televizora možete da uključite drugi televizor iz stanja pripravnosti. Obavezno na drugom televizoru uključite postavku **Uključi uz Wi-Fi**.

Da biste uključili opciju **Uključi uz Wi-Fi**, pritisnite taster **↑**, izaberite **⚙️ Podešavanje**, a zatim pritisnite taster **OK**. Izaberite **Podešavanja mreže > Uključi uz Wi-Fi**, a zatim izaberite **Uklj.** i pritisnite taster **OK**.

Ako su ispunjeni svi uslovi na oba televizora, možete da koristite Multi room.

### Korišćenje funkcije Multi room

#### Prvo korišćenje

Kada prvi put pokrenete funkciju Multi room, uključite oba televizora.

Kada ovaj televizor uspostavi vezu sa drugim televizorom, drugi televizor će automatski biti vidljiv u meniju **Pretraži mrežu** čak i kada je u stanju pripravnosti.

#### Prenos TV kanala

Multi room vam omogućava da gledate trenutni TV kanal ili da otvorite listu kanala sa drugog televizora. Ako izaberete kanal sa liste, drugi televizor će takođe preći na kanal koji ste izabrali. Ako drugi televizor ima ugrađen satelitski tjuner sa instaliranim kanalima ili povezan čvrsti disk sa snimcima\*, te sadržaje takođe možete da gledate na ovom televizoru. Ne možete da menjate kanale dok je na drugom televizoru pokrenuto snimanje, dok je on u režimu pauziranja TV programa ili dok se na njemu koristi Skype.

Da biste prenosili i gledali TV kanal sa drugog televizora. . .

**1** – Proverite da li je drugi televizor u stanju pripravnosti\* ili je uključen.

**2** – Na ovom televizoru pritisnite taster **⏮ SOURCE**, izaberite **Pretraži mrežu**, a zatim pritisnite taster **OK**.

**3** – Ako televizor još uvek nije povezan na kućnu mrežu, instalacija mreže će se automatski pokrenuti. Ako je televizor već povezan, pređite na 4. korak.

4 – U meniju **Pretraži mrežu**, izaberite naziv drugog televizora i pritisnite taster **OK**. Ako u kući imate više televizora, možda bi trebalo da promenite naziv drugog televizora. To možete da obavite na samom televizoru.

5 – Izaberite ono što želite da gledate sa drugog televizora. . .

- Da biste gledali kanal koji se trenutno prikazuje na drugom televizoru, izaberite **Current channel (Trenutni kanal)**, a zatim pritisnite taster **OK**.

- Da biste otvorili listu kanala sa drugog televizora, izaberite **Gledanje televizije**, a zatim pritisnite taster ► (nadesno).

- Da biste otvorili listu satelitskih kanala sa drugog televizora, izaberite **Gled. sat. prog.**, a zatim pritisnite taster ► (nadesno).

- Da biste otvorili listu snimaka\* sa drugog televizora, izaberite **Gledanje snimaka**, a zatim pritisnite taster ► (nadesno).

- Kanale možete da menjate pomoću tastera **CH+** i **CH-**. Kanale ne možete da menjate dok je na drugom televizoru pokrenuto snimanje, dok je on u režimu pauziranja TV programa ili dok se na njemu koristi Skype.

\* Da biste uključili drugi televizor iz stanja pripravnosti ili da biste gledali snimke napravljene na njemu i uskladištene na povezanom čvrstom disku, oba televizora moraju da imaju tipski broj koji se završava brojem osam, na primer (veličina ekrana) **PFLxxx8**.

---

#### Naziv televizora

Da biste promenili naziv televizora, pritisnite taster **↑** > **Podešavanje** > **Podešavanja mreže** > **Ime TV mreže**.

---

6.5

## Pauziranje TV programa

Možete da pauzirate TV program i da nastavite da ga gledate kasnije. Moguće je pauzirati samo digitalne TV kanale. Morate da povežete USB čvrsti disk koji će služiti kao privremena memorija za snimanje programa. Program možete da pauzirate na najviše 90 minuta.

Otvorite **pomoć**, pritisnite **■ Lista** i potražite **USB čvrsti disk, instalacija** da biste dobili više informacija.

#### Pauziranje programa i nastavak gledanja

Da biste pauzirali program koji se emituje uživo, pritisnite **||** (Pauziraj). Traka toka će se na kratko prikazati na ekranu.

Da biste prikazali traku toka, ponovo pritisnite **||** (Pauziraj).

Da biste nastavili sa gledanjem, pritisnite taster ► (Reprodukuj). Ikona na ekranu ukazuje na to da gledate pauziran program.



#### Povratak na trenutni TV program

Da biste se vratili na trenutni TV program, pritisnite taster **■** (Zaustavi).



Nakon što izaberete digitalni kanal, započne snimanje na USB čvrsti disk. Kada pređete na drugi digitalni kanal, snimaće se program sa novog kanala, a program sa prethodnog kanala će biti obrisan. Kada pređete na povezani uređaj (Blu-ray Disc plejer ili digitalni risiver), prekida se snimanje na USB čvrsti disk, a program se briše. Sačuvani program će takođe biti obrisan kada televizor pređe u stanje mirovanja. Nije moguće pauzirati program koji se emituje uživo dok je u toku snimanje programa na USB čvrsti disk.

#### Trenutna ponovna reprodukcija

Prilikom gledanja TV programa koji se emituje uživo sa digitalnog kanala, možete jednostavno trenutno ponovo da reprodukujete program.

Da biste ponovo reprodukovali poslednjih 10 sekundi TV programa, pritisnite **||** (Pauziraj), a zatim ◀ (Nalevo).

Možete uzastopno da pritiskate taster ◀ dok ne stignete do početka snimljenog programa ili maksimalnog vremenskog ograničenja.

#### Traka toka

Dok je na ekranu prikazana traka toka, pritisnite ◀◀ (Premotaj unazad) ili ▶▶ (Premotaj unapred) da biste izabrali tačku od koje želite da pokrenete reprodukciju pauziranog programa. Pritiskajte te tastere uzastopno da biste promenili brzinu premotavanja.

#### Detalji

- U režimu Pauziranje TV programa ili Snimanje nije dostupna reprodukcija zvuka audio opisa (komentara) za osobe sa oštećenim vidom.

- Omogućeno je snimanje digitalnih (DVB) titlova kanala. Nije moguće snimati titlove koji potiču iz tekstualnih usluga. Da biste proverili da li su dostupni digitalni (DVB) titlovi, izaberite TV kanal i pritisnite taster **≡** **OPTIONS**, izaberite **≡ Opcije** u meniju u obliku trake, pa izaberite **Jezik titla** kako biste otvorili listu titlova. Moguće je snimati samo titlove na jezicima ispred kojih se nalazi ikona **DVB**.

---

6.6

## Snimanje

---

### Snimanje programa

---

#### Šta vam je potrebno

Da biste snimali TV program, potrebno vam je sledeće. . .

- povezani USB čvrsti disk koji je formatiran na ovom televizoru;
- digitalni TV kanali instalirani na ovom televizoru (kanali koje gledate pomoću opcije Gledanje televizije);
- mogućnost prijema informacija o kanalima iz ugrađenog TV vodiča (od dobavljača programa ili sa Interneta)

Otvorite **Pomoć**, pritisnite taster **■ Lista** i potražite **USB čvrsti disk, instalacija** da biste instalirali USB čvrsti disk.

### Trenutno snimanje

Da biste snimili program koji gledate, pritisnite taster **● (Snimi)** na daljinskom upravljaču.



Ako informacije za TV vodič primete sa Interneta, pre nego što potvrdite snimanje, u iskačućem prozoru možete podesiti vreme završetka snimanja.

Ako informacije za TV vodič primete od dobavljača programa, snimanje će odmah početi. Vreme završetka snimanja možete podesiti u listi snimaka.

Da biste odmah zaustavili snimanje, pritisnite **■ (Zaustavi)**.

### Zakazivanje snimanja

Možete da zakažete snimanje programa koji će se emitovati u toku istog dana ili u roku od nekoliko dana (maksimalno do 8 dana).

**1** – Da biste zakazali snimanje, pritisnite taster **GUIDE**.

Na stranici TV vodiča, izaberite kanal i program koji želite da snimate.

Možete uneti broj kanala da biste izabrali kanal sa liste.

Pritisnite taster **► (Nadesno)** ili **◄ (Nalevo)** da biste se kretali između programa nekog kanala.

Da biste promenili datum liste, pritisnite **≡ OPTIONS**, a zatim izaberite opciju **Izaberite dan**. Iz liste izaberite željeni dan, a zatim pritisnite taster **OK**. Ako TV vodič dolazi sa Interneta, datum možete uzabrati sa vrha stranice, a zatim pritisnuti taster **OK**.

**2** Dok je program označen, pritisnite **■ Snimanje** ili pritisnite **≡ OPTIONS** i izaberite opciju **Snimi**. Televizor će na kraju snimka dodati određen vremenski period. Po potrebi možete da povećate vremenski period.

**3** – Izaberite opciju **Zakaži** i pritisnite **OK**. Program je zakazan za snimanje. Ako dođe do preklapanja zakazanih programa za snimanje, automatski će se prikazati upozorenje.

Ako planirate snimanje programa dok ste odsutni, setite se da ostavite televizor u stanju mirovanja i da uključite USB čvrsti disk.

### Lista snimaka

Da biste pogledali listu snimaka i zakazanih snimanja, pritisnite **🏠**, izaberite **📺 Snimci** i pritisnite **OK**.

Na toj listi možete da izaberete snimak koji ćete pogledati, možete da brišete snimke, podešavate vreme završetka snimanja koje je u toku ili da pogledate koliko slobodnog prostora ima u memoriji. Ako vodič dobijate sa Interneta, na toj listi možete i da zakažete snimanje za koje ste vreme početka i završetka ručno podesili (snimanje koje nije vezano za program). Da biste podesili zakazano snimanje, izaberite opciju **Zakaži snimanje** pri vrhu stranice i pritisnite taster **OK**. Podesite kanal, datum i vremenski opseg. Da biste potvrdili snimak, izaberite opciju **Zakaži**, pa pritisnite taster **OK**.

### Uklanjanje zakazanog snimanja

Da biste uklonili zakazano snimanje, izaberite budući snimak sa liste, a zatim pritisnite taster **OK**. Osim toga, možete izabrati zakazani snimak i pritisnuti taster **≡ OPTIONS**, a zatim izabrati opciju **Otkazi snimanje**.

### Detalji

- Tokom snimanja programa možete da gledate prethodno snimljeni program.
- Tokom snimanja nije moguće menjati TV kanale.
- Tokom snimanja nije moguće pauzirati TV program.
- Da biste snimili program, stanici koja ga emituje potreban je tačan sat. Ako ručno resetujete sat na televizoru, snimanje možda neće uspeti.
- Reprodukacija zvuka audio opisa (komentara) za osobe sa oštećenim vidom se ne može snimati.
- Omogućeno je snimanje digitalnih (DVB) titlova kanala. Nije moguće snimati titlove koji potiču iz tekstualnih usluga. Da biste proverili da li su dostupni digitalni (DVB) titlovi, izaberite TV kanal i pritisnite taster **≡ OPTIONS**, izaberite **≡ Opcije** u meniju u obliku trake, pa izaberite **Jezik titla** kako biste otvorili listu titlova. Moguće je snimati samo titlove na jezicima ispred kojih se nalazi ikona **DVB**.

### Gledanje snimka

Da biste gledali snimke, pritisnite **🏠**, izaberite **📺 Snimci**, a zatim pritisnite taster **OK**.

Iz liste izaberite snimak i pritisnite **► (Reprodukuj)** da biste započeli reprodukciju.

Možete koristiti tastere **►► (Unapred)**, **◄◄ (Premotaj)**, **|| (Pauziraj)** ili **■ (Zaustavi)** na daljinskom upravljaču.



### Isteklo snimanje

Dobavljači programa mogu da ograniče broj dana za pregledanje snimka. Pored snimka u listi može da bude prikazan broj dana pre nego što istekne.

### Neuspelo snimanje

Kada dobavljač programa spreči zakazano snimanje ili u slučaju prekidanja prenosa, snimak će biti označen kao **Nije uspeo**.

## Brisanje snimka

Da biste izbrisali snimak, izaberite listu sa snimkom i pritisnite taster **fff** **OPTIONS**, a zatim izaberite opciju **Brisanje snimka**.

Otvorite **pomoć**, pritisnite **■ Lista** i potražite **Snimanje programa** da biste dobili više informacija.

6.7

## Aplikacija MyRemote

### Više informacija o aplikaciji MyRemote

#### Šta vam omogućava ova aplikacija

Aplikacija **MyRemote** i ovaj televizor omogućavaju sledeće. . .

- **Upravljanje** – koristite pametni telefon ili tablet kao daljinski upravljač za televizor
- **SimplyShare** – delite fotografije, muziku i video zapise sa pametnog telefona ili tablet računara
- **TV vodič** – pregledajte TV program i izaberite željeni kanal na televizoru
- **MyRemote snimanje** – zakažite snimanje u TV vodiču pomoću pametnog telefona ili tablet računara
- **Wi-Fi Smart Screen** – gledajte TV kanal na pametnom telefonu ili tablet računaru

Aplikacija MyRemote v4.x je dostupna za iPhone, iPad i Android™. Funkcije aplikacije MyRemote mogu da se razlikuju u zavisnosti od verzije i operativnog sistema mobilnog uređaja.



#### Besplatno je

Aplikaciju MyRemote možete besplatno da preuzmete. Ako želite da dodate Wi-Fi Smart Screen funkcije, može da bude naplaćena mala nadoknada.

#### Jezici

Sledeći jezici su dostupni u aplikaciji MyRemote: engleski, nemački, francuski, italijanski, španski, portugalski, holandski i ruski.

Ako jezik koji je podešen na mobilnom uređaju nije jedan od ovih jezika, aplikacija MyRemote će koristiti engleski jezik.

Aplikacija MyRemote neprestano se razvija. Buduće verzije će posedovati nove funkcije i vremenom će postati dostupne. Redovno proveravajte da li postoje nove verzije aplikacije MyRemote na portalima za prodaju aplikacija.

Apple, iPhone i iPad su zaštićeni žigovi kompanije Apple Inc., registrovani u SAD i u drugim zemljama. Android je zaštićeni žig kompanije Google Inc.

Google Play je zaštićeni žig kompanije Google Inc.

### Korišćenje aplikacije na drugim Philips televizorima

#### Aplikacija MyRemote sa drugim televizorima

Aplikaciju MyRemote možete da koristite sa modelima televizora kompanije Philips napravljenim 2009. godine i novijim.

Ako posedujete model televizora za 2009. godinu, potrebno je da ažurirate softver televizora i da aktivirate **JointSpace**. Ako posedujete model za 2010., potrebno je samo da aktivirate **JointSpace** na televizoru. Modeli televizora za 2011. i 2012. spremni su za korišćenje aplikacije MyRemote.

Da biste saznali koje je godine proizveden vaš televizor, pogledajte njegov tipski broj (npr. xxPFLxxx4). Ako je poslednja cifra „4“, televizor je model za 2009. godinu. Ako je poslednja cifra „5“, u pitanju je model za 2010. Cifra „6“ označava model za 2011, „7“ za 2012, a „8“ za 2013.

## Vaša mreža

### Kućna mreža



### Kućna mreža

Televizor, pametni telefon, tablet računar i računar moraju da budu povezani na kućnu mrežu da biste uživali u aplikaciji MyRemote.

Da biste povezali televizor sa kućnom mrežom . . .

- 1** – Povežite mrežni ruter na Internet, ako već nije povezan (širokopoljasna Internet veza).
- 2** – Povežite televizor sa mrežnim ruterom. Možete ih povezati bežičnom ili žičnom vezom.

Otvorite **pomoć**, pritisnite **■ Lista** i potražite **Mreža, bežična** ili **Mreža, žična** da biste dobili više informacija.

### Softver za medijski server

#### Softver za medijski server

Ako želite da prikazete fotografije ili reprodukujete muziku i video zapise sa računara na televizoru, na računaru morate da instalirate softver za medijski server. Podesite ovaj softver za medijski server tako da deli datoteke na vašoj kućnoj mreži.

Otvorite **pomoć**, pritisnite taster **■ Lista** i potražite **Medijski serveri, podržani** da biste dobili listu softvera za medijski server koji je kompatibilan sa televizorom.



---



## Digital Media Renderer – DMR

### Digital Media Renderer – DMR

Ako se multimedijalne datoteke ne reprodukuju na televizoru, proverite da li je uključena opcija **Digital Media Renderer**.

DMR je podrazumevano uključen kao fabrička postavka.

Da biste proverili da li je uključena opcija DMR . . .

- 1 – Pritisnite taster , izaberite  **Podešavanje**, a zatim pritisnite taster **OK**.
- 2 – Izaberite **Postavke mreže**, a zatim pritisnite taster **OK**.
- 3 – Izaberite **Digital Media Renderer – DMR**, a zatim pritisnite taster **OK**.
- 4 – Izaberite opciju **Uklj**, a zatim pritisnite taster **OK**.
- 5 – Pritisnite taster  više puta ako je to neophodno da biste zatvorili meni.



---

## Mrežno ime televizora

### Mrežno ime televizora

Ako imate više od jednog televizora u mreži, možete preimenovati ovaj televizor u postavkama mreže.

Da biste preimenovali televizor . . .



- 1 – Pritisnite taster , izaberite  **Podešavanje**, a zatim pritisnite taster **OK**.
- 2 – Izaberite **Postavke mreže**, a zatim pritisnite taster **OK**.
- 3 – Izaberite **Mrežno ime televizora**, a zatim pritisnite taster **OK** da biste videli trenutno ime. Mrežno ime televizora možete da promenite koristeći tastaturu na daljinskom upravljaču.
- 4 – Izaberite **Urađeno**, a zatim pritisnite taster **OK** kada budete spremni.
- 5 – Pritisnite taster  više puta ako je to neophodno da biste zatvorili meni.

---

## Uključivanje pomoću funkcije Wi-Fi – WoWLAN

Možete da uključite ovaj televizor pomoću pametnog telefona ili tablet računara ako je televizor u stanju pripravnosti. Postavka **Uključi uz Wi-Fi (WoWLAN)** mora da bude podešena na **Uklj**.

Da biste uključili ovu postavku. . .

- 1 – Pritisnite taster , izaberite  **Podešavanje**, a zatim pritisnite taster **OK**.
- 2 – Izaberite **Podešavanja mreže > Uključi uz Wi-Fi (WoWLAN)**.
- 3 – Izaberite opciju **Uklj**, a zatim pritisnite taster **OK**.
- 4 – Pritisnite taster  više puta ako je to neophodno da biste zatvorili meni.

---

## Preuzimanje aplikacije

Za preuzimanje aplikacije MyRemote na pametni telefon ili tablet računar možete da upotrebite QR kodove na ovoj stranici. Izaberite željeni operativni sistem (ili tip uređaja) i upotrebite čitač QR kodova kako biste direktno posetili stranicu za preuzimanje.

### Apple iPhone

Da biste preuzeli aplikaciju na iPhone, idite na portal Apple App Store i potražite aplikaciju **Philips MyRemote**.



### Apple iPad

Da biste preuzeli aplikaciju na iPad, idite na portal Apple App Store i potražite aplikaciju **Philips MyRemote HD**.



### Google play

Da biste preuzeli aplikaciju na Android uređaj, idite na portal Google play i potražite aplikaciju **Philips MyRemote**.



---

## Meni aplikacije

Iz **meni aplikacije** u aplikaciji MyRemote možete da pokrećete različite funkcije aplikacije MyRemote. Samo dodirnete funkciju da biste je otvorili.

Da biste se vratili u meni aplikacije, dodirnete dugme menija aplikacije u vrhu stranice.

### Saveti za alatke

Da biste saznali funkciju određenog dugmeta u aplikaciji, dodirnete ikonu . Saveti za alatke se pojavljuju iznad dostupne dugmadi.

Da biste zatvorili savete za alatke, dodirnete bilo koje mesto ekrana osjetljivog na dodir.

### Biranje uređaja

U meniju aplikacije MyRemote možete da izaberete uređaj – npr. ovaj televizor – sa kojim želite da koristite sve funkcije uređaja. Dodirnete dugme **Izaberite uređaj** u gornjem desnom uglu menija aplikacije.

Možete da proverite kompatibilnost aplikacije MyRemote sa drugim proizvodima kompanije Philips na stranici podrške na mreži za vaš proizvod na adresi [www.philips.com/support](http://www.philips.com/support). Ujedno proverite da li je proizvod ažuriran najnovijim softverom.

---

## Funkcije aplikacije

---

### SimplyShare

Funkcija **SimplyShare** vam omogućava da šaljete multimedijalne datoteke poput fotografija, muzike ili video zapisa sa jednog na drugi uređaj u kućnoj mreži.\*



Da biste otvorili funkciju SimplyShare u aplikaciji MyRemote, dodignite dugme **SimplyShare** u meniju aplikacije MyRemote.

#### Izaberite uređaj sa kojeg se šalju multimedijalne datoteke

- 1 – Dodignite belu traku pri vrhu da biste otvorili listu dostupnih uređaja u mreži.
- 2 – Dodignite uređaj u listi.

#### Izaberite uređaj da biste reprodukovali multimedijalni sadržaj

- 1 – Dodignite belu traku u dnu da biste otvorili listu dostupnih uređaja u mreži.
- 2 – Dodignite uređaj u listi.

#### Izaberite multimedijalnu datoteku

Neki uređaji koji šalju datoteke nude ih prema tipu multimedijalnog sadržaja. Ako je to slučaj, možete da izaberete željeni tip multimedijalnog sadržaja – **Muzika**, **Video zapisi** ili **Fotografije**.

- 1 – Dodignite tip multimedijalnog sadržaja koji tražite.
- 2 – U listi dodignite pesmu, video zapis ili fotografiju da biste to reprodukovali na izabranom uređaju.

#### Kompatibilni formati multimedije

Širok asortiman formata multimedijalnih sadržaja može da se reprodukuje na televizoru.

Otvorite **pomoć**, pritisnite  **Lista** i potražite **Formati za reprodukciju** da biste dobili listu kompatibilnih formata datoteka za televizor.

\* Možete da proverite kompatibilnost aplikacije MyRemote sa određenim proizvodom kompanije Philips na stranici podrške na mreži za vaš proizvod na adresi [www.philips.com/support](http://www.philips.com/support). Ujedno proverite da li je proizvod ažuriran najnovijim softverom.

---

## Šta vam je potrebno

Da biste prikazali TV vodič sa televizora na pametnom telefonu ili tablet računaru. . .

- na televizoru mora da postoji TV vodič sa informacijama o kanalima i programima;
- informacije TV vodiča moraju da potiču sa Interneta;
- TV vodič na televizoru mora da bude povezan sa pametnim telefonom ili tablet računarem;

Da biste dobili više informacija o TV vodiču, pritisnite taster  **Lista** i potražite **TV vodič**.

### MyRemote snimanje

Da biste zakazali snimanje u TV vodiču pomoću pametnog telefona ili tablet računara. . .

- povežite USB čvrsti disk na televizor i formatirajte ga;
- proverite da li je uključena postavka MyRemote snimanje;
- pre korišćenja funkcije MyRemote snimanja morate da prebacite televizor u stanje pripravnosti i da ga ponovo uključite.



Da biste dobili više informacija o povezivanju USB čvrstog diska, pritisnite taster  **Lista** i potražite **USB čvrsti disk**.

---

## Postavljanje

Da biste otvorili TV vodič na pametnom telefonu ili tablet računaru, TV vodič mora da bude povezan sa mobilnim uređajem.

Pored toga, prvo proverite da li se TV vodič na televizoru ažurira sa Interneta.

- 1 – Pritisnite taster , izaberite  **Podešavanje**, a zatim pritisnite taster **OK**.
- 2 – Izaberite **TV podešavanja** > **Opšte postavke** > **TV vodič**.
- 3 – Izaberite **Sa Interneta**, a zatim pritisnite **OK**.
- 4 – Pritisnite taster  više puta ako je to neophodno da biste zatvorili meni.



### Povezivanje sa televizorom

Da biste povezali pametni telefon ili tablet sa TV vodičem na televizoru. . .

- 1 – Pritisnite taster **GUIDE** na daljinskom upravljaču da biste otvorili TV vodič na televizoru.
- 2 – Pritisnite taster  (žuti) da biste otvorili listu detektovanih mobilnih uređaja.
- 3 – Izaberite **Poveži mobilni uređaj**, a zatim pritisnite taster **OK** da biste videli kôd za povezivanje.
- 4 – Na mobilnom uređaju pokrenite aplikaciju MyRemote i dodignite dugme **Podešavanje** u glavnom meniju.
- 5 – Dodignite stavku u **TV vodiču**.
- 6 – Unesite kôd za povezivanje.

### Postavka MyRemote snimanje

Proverite da li je ova postavka uključena da biste zakazali snimanje.

- 1 – Pritisnite taster , izaberite  **Podešavanje**, a zatim pritisnite taster **OK**.
- 2 – Izaberite **Podešavanja mreže** > **MyRemote snimanje**.
- 3 – Izaberite opciju **Uklj**, a zatim pritisnite taster **OK**.
- 4 – Pritisnite taster  više puta ako je to neophodno da biste zatvorili meni.

---

## Korišćenje TV vodiča

Funkcija TV vodiča vam omogućava da otvorite TV vodič sa televizora na pametnom telefonu ili tablet računaru. Možete da pregledate TV program i da čitate informacije o programu. Možete da dodimate naziv programa kako biste direktno prešli na izabrani kanal.

Ako je na televizor povezan USB čvrsti disk, možete da zakazujete snimanje na televizoru pomoću pametnog telefona ili tablet računara.



Da biste otvorili TV vodič, dodimate dugme TV vodiča u meniju aplikacije MyRemote.

Prvi put kada dodimate dugme TV vodiča, od vas će se tražiti da povežete tablet i televizor ako to već niste obavili.

---

## Zakazivanje snimanja

Aplikacija MyRemote vam omogućava da zakažete snimanje u TV vodiču televizora.

Pritisnite  **Lista** i potražite stavku **Snimanje** da biste pročitali više o snimanju.

---

## Kontrola

Pomoću funkcije **Control (Kontrola)** u meniju aplikacije MyRemote pretvorićete pametni telefon ili tablet računar u potpuno funkcionalan daljinski upravljač za televizor.



Dodimate dugme **Kontrola** da biste izabrali televizor (ili Philips Blu-ray Disc plejer/kućni bioskop) kojim želite da upravljate. Dodimate ikonu uređaja da bi se prikazao njegov daljinski upravljač.

---

## Wi-Fi Smart Screen

### Šta vam je potrebno

Funkcija **Wi-Fi Smart Screen** vam omogućava da gledate digitalni TV kanal sa televizora na pametnom telefonu ili tablet računaru. Ako koristite operativni sistem Android, možete da gledate samo besplatne TV kanale.



### Šta vam je potrebno

Da biste gledali TV program na pametnom telefonu ili tablet računaru. . .

- morate da imate digitalne TV kanale instalirane na ovom televizoru (kanali koje gledate pomoću opcije Gledanje televizije);
- televizor mora da bude uključen;
- kućna mreža mora da bude bezbedna. Zaštitite mrežu pomoću funkcije **WEP/WPA/WPA2** ili je podesite pomoću funkcije **WPS**;
- funkcija **Wi-Fi Smart Screen** mora da bude uključena. Pritisnite taster  (glavni meni) > **Podešavanje** > **Postavke mreže** > **Wi-Fi Smart Screen**.

---

## Kupite Wi-Fi Smart Screen

### Kako da kupite

Dodimate **Wi-Fi Smart Screen** u **meniju aplikacije** da biste otvorili funkciju. Ako još uvek niste kupili ovu funkciju, od vas će se tražiti da je kupite na mreži. Nakon kupovine, funkcija **Wi-Fi Smart Screen** će se automatski otvoriti i možete da počnete sa gledanjem TV programa.

### Roditeljsko rangiranje zaštite za decu

Neki dobavljači digitalnog programa rangiraju svoj program po prikladnosti za različite uzraste. Ako određeni program po rangiranju nije prikladan uzrastu vašeg deteta ili starijim uzrastima, taj program će biti zaključan. Biće vam potreban **PIN kôd** da biste otključali program i gledali ga.

Da biste uključili **Roditeljsko rangiranje zaštite za decu**, dodimate dugme **Podešavanje** u meniju aplikacije. Uključite **Roditeljsko rangiranje zaštite za decu** i unesite PIN kôd i uzrast. Roditeljsko rangiranje zaštite za decu u aplikaciji MyRemote podešava se za gledanje TV programa na pametnom telefonu ili tablet računaru, a ne na televizoru. Ako ste zaboravili PIN kôd, potrebno je da ponovo instalirate aplikaciju MyRemote sa portala za prodaju aplikacija. Na stranici za kupovinu funkcije Wi-Fi Smart Screen možete da vratite ono što ste kupili bez dodatnih troškova.

---

## Gledanje TV kanala

Da biste gledali TV kanal pomoću funkcije Wi-Fi Smart Screen, dodimate **Wi-Fi Smart Screen** u **meniju aplikacije**. Wi-Fi Smart Screen će prikazati TV kanal koji se trenutno prikazuje na televizoru. Ako se na televizoru prikazuje sadržaj sa povezanog uređaja, potrebno je da ga podesite na **Gledanje televizije** ili **Gled. sat. prog.** (ako je dostupan ugrađeni satelitski tjuner).

### Prebacivanje TV kanala

Da biste prebacivali TV kanale, klizite prstom preko ekrana osetljivog na dodir na pametnom telefonu ili tablet računaru. Pomerite nadesno da biste gledali prethodni kanal ili nalevo kako biste gledali sledeći. Redosled kanala isti je kao i u listi kanala na televizoru.

Za pretragu TV kanala i prebacivanje možete da koristite i **traku sa kanalima**.

#### **Pauziranje TV programa i snimanje**

Ako na televizoru pauzirate TV program ili počnete da ga snimate (na povezani USB čvrsti disk), funkcija Wi-Fi Smart Screen će se zaustaviti.

#### **Zvuk**

TV kanali imaju mono zvuk.

#### **Titlovi**

Funkcija Wi-Fi Smart Screen ne podržava titlove.

---

#### **Traka sa kanalima**

Da biste prešli na kanal koji se nalazi dalje u listi TV kanala, možete da otvorite **traku sa kanalima**.

Da biste otvorili **traku sa kanalima**, jedanput dodimite sredinu ekrana osetljivog na dodir. Traka sa kanalima će se pojaviti u dnu ekrana, zajedno sa **trakom sa alatkama** u vrhu. Možete prstom da klizite preko trake sa kanalima kako biste pronašli određeni TV kanal.

Da biste izabrali TV kanal, jedanput dodimite ikonu kanala.

Da biste zatvorili traku sa kanalima i traku sa alatkama, ponovo dodimite sredinu ekrana.

---

#### **Traka sa alatkama**

Wi-Fi Smart Screen traka sa alatkama omogućava vam da izaberete format slike, da izaberete listu TV ili satelitskih kanala (ako je dostupna na televizoru), da otvorite savete za alatke ili da prebacite televizor u stanje mirovanja.

Da biste otvorili **traku sa alatkama**, jedanput dodimite sredinu ekrana osetljivog na dodir. Traka sa alatkama će se pojaviti u vrhu ekrana, zajedno sa trakom sa kanalima.

Da biste zatvorili traku sa alatkama i traku sa kanalima, ponovo dodimite sredinu ekrana.

#### **Dugme menija aplikacije**

Da biste se vratili u meni aplikacije MyRemote, dodimite dugme **menija aplikacije**.

#### **Razmera**

Da biste promenili razmeru slike kako bi stala na ekran ili ga potpuno popunila, dodimite dugme **Razmera** da biste izabrali opciju popunjavanja ili uklapanja.

#### **TV ili satelitski kanali**

Ako vaš televizor poseduje ugrađen satelitski tjuner, možete da izaberete listu kanala za **Gledanje televizije** ili **Gled. sat. prog.**

Dugme ukazuje na to koja je lista kanala trenutno izabrana.

Da biste promenili trenutnu listu kanala, dodimite dugme, a zatim dodimite **TV** ili **Satelit** kako biste izabrali željenu listu kanala. Ako televizor ne poseduje ugrađen satelitski tjuner, dugme za izbor neće biti dostupno.

# Skype

## Šta je to Skype?

Skype™ vam omogućava da besplatno obavljate video pozive preko televizora. Možete da pozovete i vidite članove porodice i prijatelje gde god da se nalazite. Razgovarajte sa prijateljima gledajući ih na velikom ekranu televizora.



Pre nego što podesite Skype, televizor mora da bude povezan na Internet. Televizor možete povezati preko žične ili bežične veze.

Pritisnite **List** i potražite stavku **Mreža, bežična** da biste dobili više informacija o povezivanju televizora na Internet.

### Skype nalog

Da biste koristili Skype, potrebno je da kreirate nalog za sebe i svoju porodicu. Novi Skype nalog možete kreirati na televizoru ili na računaru.

### Skype kredit ili Skype pretplata

Pomoću aplikacije Skype, uz male troškove, možete pozivati telefone u fiksnoj ili mobilnoj mreži. Pomoću računara možete kupiti Skype kredit ili izabrati Skype pretplatu na lokaciji [www.skype.com](http://www.skype.com)

## Pokretanje aplikacije Skype

### Kamera i mikrofoni

Ovaj televizor ima ugrađenu kameru i mikrofoni. Nalaze se sa desne strane oznake televizora. Ako je kamera uključena, zasijaće plava lampica. Budući da aplikacija Skype može da koristi samo zvučnike televizora, uvek će ih uključivati.

Da biste sprečili nenamerno snimanje video zapisa, možete da poklopite objektiv kamere pomoću malih kliznih vrata. Pronađite mali klizač ispod kamere. Pomerite ga ulevo da biste pokrili objektiv ili udesno da biste ga otkrili.



U postavkama aplikacije Skype možete da testirate kameru ili podesite nivo zuma.

### Prijavljivanje – novi nalog

Ako je televizor povezan na Internet, a kamera postavljena ili ugrađena, možete pokrenuti aplikaciju Skype na televizoru.

Da biste otvorili Skype stranicu za prijavljivanje, pritisnite **Home** kako biste otvorili glavni meni, izaberite opciju **Skype**, a zatim pritisnite taster **OK**.

Unesite **Skype ime** i **Lozinku**, izaberite opciju **Prijavi se**, a zatim pritisnite taster **OK**. Na ekranu će se otvoriti Skype meni.

### Zaboravili ste Skype ime ili lozinku?

Pokrenite Skype na računaru da biste dobili privremenu lozinku od programa Skype.

### Kreiranje novog naloga

Ako još uvek nemate Skype ime i lozinku, možete kreirati novi nalog na stranici za prijavljivanje na televizoru.

**1** – Na stranici za prijavljivanje, izaberite opciju **Novi nalog**, a zatim pritisnite taster **OK**.

**2** – Kreirajte novi nalog.

#### - Puno ime

Unesite puno ime.

#### - Skype ime

Unesite ime koje želite da koristite kao Skype ime. Skype ime će se prikazivati u listi kontakata ostalih Skype korisnika. Skype ime mora da počinje slovom, malim ili velikim. Mora da ima 6 do 32 znaka i može da sadrži brojeve. Skype ime ne može da sadrži razmak.

#### - Lozinka

Unesite lozinku. Lozinka mora da ima 6 do 20 znakova i mora da ima najmanje jedno slovo ili jedan broj. Ne može da sadrži specijalne znakove, poput zaštićenog žiga, znaka za nabranje i znaka evra. Skype lozinka ne može da sadrži razmak.

#### - E-adresa

Unesite e-adresu.

**3** – Pročitajte i prihvatite Skype **uslove korišćenja**.

**4** – Ako je novi nalog prihvaćen, prijavljeni ste.

Možete urediti ili dovršiti **Skype profil** na računaru. Pokrenite Skype na računaru, prijavite se koristeći Skype ime i lozinku i otvorite Skype profil. Možete promeniti sliku profila, dodati poruku ili podesiti postavke privatnosti.

---

## Nema poziva u hitnim slučajevima



**Nema poziva u hitnim slučajevima** – nije moguće obavljati pozive u hitnim slučajevima – Skype ne predstavlja zamenu za telefon i nije ga moguće koristiti za pozive u hitnim slučajevima.

---

7.3

## Kontakti

---

### Stranica Kontakti

Na stranici  **Kontakti** možete pronaći listu Skype kontakata. Kontakti se prikazuju sa Skype imenom. Na ovoj stranici možete dodati, blokirati ili obrisati kontakte. Možete prikazati detalje kontakta ili videti istoriju poziva koju imate sa tim kontaktom.

#### Informacije o kontaktu

Da biste videli detalje o kontaktu, izaberite kontakt, a zatim pritisnite  **INFO**.

#### Istorija kontakta

Da biste prikazali pozive koje ste imali sa određenim kontaktom, pritisnite  **Istor. kont.**

Kada se na istom televizoru prijavite na drugi Skype nalog, istorija svih kontakata za nalog biće izbrisana.

#### Status na mreži

Da biste znali da li je kontakt na mreži, proverite statusnu ikonu pored Skype imena. Kao i za ostale korisnike, vaš status na mreži prikazuje se na njihovim stranicama sa kontaktima. Ali, kao i ostali korisnici, i vi možete promeniti status.

**1** – Na stranici sa kontaktima, pritisnite  **OPTIONS**, a zatim izaberite opciju **Status na mreži**.

**2** – Iz liste izaberite status, a zatim pritisnite taster **OK**.

Svaki put kada uključite televizor, vaš status će biti **Na mreži**.



#### - Na mreži

Ovo je uobičajena postavka kada se prijavite na Skype. Vaši kontakti mogu videti da ste na mreži i kontaktirati vas.



#### - Udaljeno

Vaši kontakti vide da ste prijavljeni, ali ne gledate televiziju. Oni i dalje mogu da probaju da vas kontaktiraju.



#### - Ne uznemiravaj

Vaši kontakti vide da ste na mreži, ali da ne želite da budete uznemiravani. Mogu da vas pozovu i vi ćete biti zvučno obavešteni.



#### - Nevidljivo

Vaši kontakti će videti da niste na mreži, a vi ćete koristiti Skype kao i obično. Možete ga koristiti slobodno, a da vas pri tom dolazni pozivi ne uznemiravaju.



#### - Van mreže

Automatski se prikazuje kada niste prijavljeni na Skype. Ovaj status možete i ručno postaviti.

#### Brojevi fiksnih i mobilnih telefona

Listi kontakata možete dodati i brojeve telefona iz fiksne i mobilne mreže. Takvi kontakti biće obeleženi ovom ikonom.





---

## Dodavanje kontakta

Ako znate Skype ime ili e-adresu prijatelja, možete ga jednostavno dodati u listu kontakata. Ako ne znate njegovo/njeno Skype ime ili e-adresu, možete ga/je potražiti po imenu.

**1** – U meniju u obliku trake izaberite stranicu  **Kontakti**.

Možete pritisnuti taster  **LIST** ili  da biste prešli na meni u obliku trake.

**2** – Pritisnite  **Dod. kont.**

**3** – U polje za unos teksta, unesite Skype ime, e-adresu ili ime. Za unos teksta koristite tastaturu na daljinskom upravljaču.

**4** – Izaberite opciju **Pretraživanje**, a zatim pritisnite taster **OK**.

**5** – Skype će pronaći korisnike koji odgovaraju vašoj pretrazi. Da biste znali da li ste izabrali osobu koju ste tražili, pritisnite taster  **INFO** kako biste dobili detalje o kontaktu.

**6** – Ako je to osoba koju ste tražili, izaberite **Dodaj**, a zatim pritisnite taster **OK**.



Novi kontakt mora da prihvati vaš zahtev da njegovo ime dodate na listu kontakata. Sve dok to ne učini, u listi kontakata njegov status je da nije na mreži.

#### Prihvatanje zahteva za kontakt

Drugi Skype korisnici mogu da vas pozovu da budete na njihovoj listi kontakata. Bićete obavešteni o njihovom zahtevu, koji možete da prihvatite ili odbijete.

---

## Blokiranje kontakta

Možete blokirati svakog Skype korisnika tako da ne može da vas pronađe na mreži. Blokirani kontakt neće moći da vas kontaktira preko programa Skype. Blokirani kontakt neće biti obavješten, a vi ćete za njega uvek biti van mreže.

Na stranici  **Kontakti**, izaberite kontakt, a zatim pritisnite  **Blok. kont.**

Kontakt uvek možete deblokirati. Da biste ga deblokirali, izaberite ga u listi, a zatim pritisnite  **Odblok. kont.**



U listi kontakata blokirani kontakt ima ovu ikonu.

Da biste videli listu blokiranih kontakata, pritisnite  **OPTIONS** i izaberite opciju **Blokirani kontakti**.

Da biste deblokirali nekog sa liste, izaberite ime, a zatim pritisnite taster **OK**.

---

7.4

## Pozivanje u aplikaciji Skype



---

### Video i glasovni poziv

#### Obavljanje video poziva

Video poziv vam omogućava da besplatno pozovete prijatelje i vidite ih na ekranu televizora.





#### Obavljanje video poziva

Na stranici  **Kontakti**, izaberite osobu koju želite da pozovete, zatim izaberite dugme  **Video poziv**, pa pritisnite taster **OK**.

Ako je kontakt priključio kameru i prihvatio poziv, videćete ga preko celog ekrana televizora. Kada je vaša TV kamera uključena, svetli plavi LED indikator. U malom ekranu na televizoru možete proveriti da li vas kontakt vidi.

Da biste isključili zvuk mikrofona kada obavljate poziv, pritisnite  **Isk. zvuk.**

Da biste isključili kameru, pritisnite  **Isk. kameru.**

Da biste zumirali i kadrirali, pritisnite  **Zum**. Sada možete da pritisnete  **Uman.** ili  **Uveć.** Za kadriranje možete koristiti strelice. Kada ste zadovoljni zumom i kadrom, pritisnite  **Podesi zum.**

Da biste završili poziv, izaberite dugme **Završi poziv**, a zatim pritisnite taster **OK**.

---

#### Obavljanje glasovnog poziva

Možete obaviti Skype poziv bez slike, sa isključenom kamerom.

Da biste obavili poziv bez slike, uzaberite kontakt, zatim izaberite dugme  **Glasovni poziv**, pa pritisnite taster **OK**.

Da biste isključili zvuk mikrofona kada obavljate poziv, pritisnite  **Isk. zvuk.**

Da biste završili glasovni poziv, izaberite dugme **Završi poziv**, a zatim pritisnite taster **OK**.

Sa glasovnog poziva možete se prebaciti na video poziv. Da biste se prebacili, pritisnite  **Uklj. kameru.**



Kontakt vas može dodati u poziv sa više učesnika. Vi ne možete sami dodati učesnike.

---

## Pozivanje fiksnih i mobilnih telefona

Skype omogućava pozivanje telefona u fiksnoj i mobilnoj mreži. Da biste pozivali telefone potrebno je da kupite Skype kredit preko programa Skype na računaru. Možete kupiti Skype kredit ili pretplatu.

#### Pozivanje telefona

**1** – Iz menija u obliku trake izaberite  **Pozovi telefone**. Možete da pritisnete taster  **LIST** da biste prešli na meni u obliku trake.

**2** – Unesite broj telefona pomoću tastera na daljinskom upravljaču ili izaberite brojeve preko brojčanika na ekranu.

Da biste uneli znak + (plus), pritisnite  **+**.

Da biste uneli \* (zvezdica), pritisnite  **\***.

Da biste uneli a # (taraba), pritisnite  **#**.

Da biste obrisali jedan broj, pritisnite  **Backspace**.



**3** – Kada unesete ceo broj, pritisnite dugme **Pozovi**, a zatim pritisnite taster **OK** da biste započeli poziv.

Da biste isključili zvuk mikrofona kada obavljate poziv, pritisnite  **Isk. zvuk.**

Da biste završili poziv, pritisnite dugme **Završi poziv**, a zatim pritisnite taster **OK**.

#### Lista nedavno pozivanih brojeva

Ako ste ranije pozivali neke brojeve pomoću aplikacije Skype, broj telefona možete izabrati sa liste na levoj strani stranice.

Da biste obrisali izabrani broj telefona, pritisnite  **Obr. broj.** Da biste ovaj broj dodali na listu kontakata, pritisnite  **Dod. u kont.**

Da biste obrisali sve brojeve telefona, pritisnite  **Obrisati sve.**



**Nema poziva u hitnim slučajevima** – nije moguće obavljati pozive u hitnim slučajevima – Skype ne predstavlja zamenu za telefon i nije ga moguće koristiti za pozive u hitnim slučajevima.

---

## Prijem poziva

Ako ste prijavljeni na Skype i gledate televiziju, porukom na ekranu bićete obavješteni o dolaznom pozivu. U obavještenju ćete videti ko vas zove, a možete prihvatiti ili odbiti poziv.

Da biste prihvatili poziv, pritisnite dugme **Odgovori** u obavještenju, a zatim pritisnite taster **OK**.

Da biste odbili poziv, pritisnite dugme **Odbijam**, a zatim pritisnite taster **OK**.

Osim toga, zahtev za novim kontaktom biće odmah prikazan.

### Skype uz iznajmljene filmove i pauziranje TV programa

Kada gledate iznajmljeni film ili koristite pauziranje TV programa, prihvatanje Skype poziva može da prekine film ili pauzirani program.

Da biste nastavili sa gledanjem filma, morate se vratiti na uslugu prodavnice video zapisa ili TV kanala. Neke prodavnice video zapisa i usluge ne dozvoljavaju ponovno pokretanje filma. Memorija za pauziranje TV programa biće izgubljena.

### Skype i snimanje

Tokom snimanja programa na povezani USB čvrsti disk, televizor će vas obavestiti o tome da li ste imali poziv i od koga. Televizor sprečava Skype poziv tokom snimanja. Na poziv možete jednostavno da odgovorite sa stranice **Nedavni**, kada se snimanje završi.

### Obaveštenja o kontaktima

Osim obaveštenja o pozivima, bićete obavješteni i o tome da li je neki kontakt na mreži ili je van mreže. Ova obaveštenja možete da isključite na stranici **Podešavanje**.

---

## Nedavni pozivi

Na stranici **Nedavni**, možete prikazati nedavne Skype događaje.

Najnoviji Skype događaj prikazan je prvi. Prikazan je kontakt, tip događaja, video poziv ili telefonski poziv, kao i kada se desio.

Kao i na stranici sa kontaktima, za izabrani kontakt možete obaviti video poziv, glasovni poziv ili telefonski poziv.

### Istorija

Koliko dugo će Skype događaji biti sačuvani u istoriji zavisi od broja kontakata koje imate i koliko često koristite Skype. Osim toga, ako se na istom televizoru prijavite pod drugim Skype nalogom, istorija će biti izbrisana.

---

## Govorna pošta

Ako vas neko pozove preko programa Skype, a vi niste u mogućnosti da se javite, on/ona može da vam ostavi poruku u Skype govornoj pošti.

Da biste ostavili poruku u govornoj pošti, potrebno je da podesite Skype govornu poštu na računaru. Ako vi niste podesili govornu poštu, a kontakt koji vas zove je podesio, on/ona mogu da vam ostave govornu poruku.

Na stranici **Govorna pošta**, možete reprodukovati govornu poštu koja vam je ostavljena. Ako je pored ikone za govornu poštu prikazan broj, to znači da imate novu poruku – **1**.

### Reprodukcija govorne pošte

Da biste reprodukovali govornu poštu, u meniju u obliku trake izaberite ikonu za govornu poštu , izaberite novu govornu poštu sa liste, a zatim pritisnite taster **OK**. Govornu poštu možete preslušati onoliko puta koliko želite. Međutim, ako napustite stranicu **Govorna pošta**, sve reprodukovane poruke biće uklonjene.

Kao i na stranici sa kontaktima, za izabrani kontakt možete obaviti video poziv, glasovni poziv ili telefonski poziv.

---

7.5

## Skype kredit

Za Skype možete kupiti **Skype kredit** ili izabrati **Skype pretplatu**. Ako imate Skype kredit ili pretplatu, možete pozivati telefone iz fiksne i mobilne mreže sa televizora.

### Kupovina Skype kredita

Da biste kupili Skype kredit ili pretplatu, prijavite se na Skype preko računara.

Skype kredit koji ste kupili biće dostupan kada se prijavite na Skype sa televizora.

Količina kredita ili informacije o pretplati prikazuju se na svakoj stranici sa koje obavljate telefonski poziv.

### Nema dovoljno Skype kredita

Bićete obavješteni ukoliko nemate dovoljno Skype kredita da biste obavili poziv.

---

7.6

## Skype postavke

### Automatsko prijavljivanje

Skype možete podesiti tako da se automatski prijavljujete kada uključite televizor. Nije potrebno da unosite Skype ime i lozinku.

U meniju u obliku trake izaberite **Podešavanje** da biste otvorili stranicu za podešavanja.

Izaberite opciju **Automatsko prijavljivanje**, a zatim pritisnite taster **OK** da biste potvrdili ili poništili izbor.

---

### Obaveštenja o kontaktima

Možete primiti ili blokirati obaveštenja o statusu svojih kontakata na mreži dok gledate televiziju.

U meniju u obliku trake izaberite **Podešavanje** da biste otvorili stranicu za podešavanja. Izaberite opciju **Obaveštenja o kontaktima**, a zatim pritisnite taster **OK** da biste potvrdili ili poništili izbor.



---

## Status na mreži

Možete da promenite status na mreži.

U meniju u obliku trake izaberite  **Podešavanje** da biste otvorili stranicu za podešavanja. Izaberite opciju **Status na mreži**, zatim izaberite status koji želite da kontakti vide kada se nalazite na mreži, pa pritisnite taster **OK**.

---

## Jačina zvuka zvona

Možete podesiti jačinu zvuka Skype zvona.

U meniju u obliku trake izaberite  **Podešavanje** da biste otvorili stranicu za podešavanja. Izaberite opciju **Jačina zvuka zvona**, a zatim pomoću strelice nagore i strelice nadole podesite jačinu zvuka.





---

## Testiranje kamere

Možete testirati da li Skype kamera i mikrofoni funkcionišu. Osim toga, sliku možete zumirati i kadrirati onako kako želite da je kontakti vide.

U meniju u obliku trake izaberite  **Podešavanje** da biste otvorili stranicu za podešavanja. Izaberite **Testiraj kameru**. Slika sa kamere trebalo bi da se pojavi, a jačina zvuka sa mikrofona trebalo bi da pokazuje intenzitet glasa dok govorite.

### Zumiranje i kadriranje slike

- 1 – Pritisnite  **Zumiranje**.
- 2 – Pritisnite  **Umanj.** ili  **Uveć.**
- 3 – Ako je slika uvećana, okvir slike možete pomerati nagore, nadole, nalevo ili nadesno da biste precizno kadrirali sliku. Za pomeranje koristite strelice na daljinskom upravljaču.
- 4 – Pritisnite  **Podesi zum** kada završite.

Jačina zvuka mikrofona biće automatski podešena.

---

## Promena lozinke

Možete promeniti trenutnu Skype lozinku i uneti novu lozinku.

- 1 – U meniju u obliku trake izaberite  **Podešavanje** da biste otvorili stranicu za podešavanja.
- 2 – Izaberite opciju **Promena lozinke**.
- 3 – Izaberite polje za unos teksta **Trenutna lozinka** da biste uneli lozinku.
- 4 – Izaberite polje za unos teksta **Nova lozinka** da biste uneli novu lozinku.
- 5 – Izaberite polje za unos teksta **Ponovi novu lozinku** i ponovo unesite novu lozinku.
- 6 – Pritisnite taster **OK** da biste potvrdili novu lozinku.

---

7.7

## Odjavljivanje

U meniju u obliku trake izaberite  **Podešavanje** da biste otvorili stranicu za podešavanja. Izaberite **Odjavi se** da biste zatvorili Skype na televizoru.

---

7.8

## Uslovi korišćenja

Pročitajte uslove korišćenja za Skype na lokaciji [www.skype.com/go/tou](http://www.skype.com/go/tou)

Pročitajte i izjavu o zaštiti privatnosti na lokaciji [www.skype.com/privacy](http://www.skype.com/privacy)

# Igre

## 8.1

### Igranje igre

Ako je konzola za igre povezana sa televizorom, igre možete igrati na televizoru.

#### Pokretanje igre

Prebacite se na konzolu za igre i pritisnite taster , izaberite ikonu koju ste postavili za konzolu za igre (npr. Igra ili Igrač), a zatim pritisnite taster **OK** da biste prikazali igru.



#### Idealne postavke za igranje igara

Za igre u kojima je potrebna brzina i preciznost, televizor podesite na idealne postavke za igranje **igara** pre nego što počnete sa igrom.

Ako je konzola za igre dodata u meni Izvor (lista veza) kao tip uređaja **Igra**, televizor se automatski podešava na idealne postavke za **igru**.

Ako je tip konzole za igre **Plejer** i uglavnom se koristi kao disk plejer, ostavite postavku za tip uređaja na **Plejer**.

Da biste ručno podesili idealne postavke televizora . . .

- 1 – Pritisnite taster , izaberite  **Podešavanje**, a zatim pritisnite taster **OK**.
- 2 – Izaberite **TV podešavanja > Slika > Igra ili računar**, a zatim pritisnite taster **OK**.
- 3 – Izaberite opciju **Igra**, a zatim pritisnite taster **OK**.
- 4 – Pritisnite taster , više puta ako je to neophodno, da biste zatvorili meni. Kada prestanete sa igranjem igara, postavku Igra ili računar ponovo postavite na **Isk**.

Otvorite **pomoć**, pritisnite  **Lista** i potražite **Igračka konzola, povezivanje** da biste igračku konzolu povezali sa televizorom.

## 8.2

### Igre za dva igrača

#### Šta je to igra za dva igrača?

Ako igrate igru za više igrača sa podeljenim ekranom, televizor možete podesiti tako da prikazuje svaki ekran kao puni ekran. Svaki igrač vidi samo svoj deo igre na punom ekranu. Televizor koristi 3D tehnologiju za prikazivanje oba ekrana. Da biste videli dve različite slike, ali preko celog ekrana, potrebno je da svaki igrač ima 3D naočare.





#### Šta vam je potrebno

Da biste igrali igru za dva igrača na ovom televizoru, potreban vam je komplet passive 3D naočara za dva igrača – Philips PTA436 (prodaju se odvojeno).

Osim toga, konzola za igre mora biti povezana putem HDMI veze.

### Pokretanje igre za dva igrača

Da biste pokrenuli igru za dva igrača . . .

- 1 – Pritisnite taster  **Source**, izaberite konzolu za igre, a zatim pritisnite taster **OK**.
  - 2 – Na konzoli za igre pokrenite igru i izaberite režim za više igrača ili za dva igrača. Izaberite režim za prikaz sa podeljenim ekranom.
  - 3 – Na televizoru, pritisnite taster  **OPTIONS**, izaberite opciju  **Slika i zvuk**, zatim izaberite opciju **Igra za dva igrača**, pa pritisnite taster **OK**\*
  - 4 – Izaberite format u kojem će se igra sa podeljenim ekranom prikazivati, **Uporedo** ili **Gore/dole**, a zatim pritisnite **OK**. Televizor će dve slike prikazati u obliku prikaza preko celog ekrana.
- Da biste gledali 2 različita ekrana, svaki igrač bi trebalo da stavi naočare – igrač 1 ili igrač 2.

#### Aktiviranje/deaktiviranje prikaza sa podeljenim ekranom

U prikazu sa podeljenim ekranom za dva igrača možete da prelazite iz podeljenog prikaza u kombinovani prikaz i obrnuto kako biste videli meni igre ili rezultate.

Da biste promenili prikaz, pritisnite **OK** na daljinskom upravljaču za televizor.

#### Zaustavljanje igre za dva igrača

Da biste zaustavili prikaz za dva igrača, pritisnite taster  i odaberite drugu aktivnost.





\* Ako igranje igre za dva igrača nije dostupno u meniju, pritisnite taster **3D** na daljinskom upravljaču, zatim izaberite opciju **2D**, pa pritisnite taster **OK**.

# Specifikacije televizora

## Zaštita životne sredine

### Štednja energije

Ušteda energije objedinjuje TV podešavanja koja pomažu u zaštiti životne sredine.

Dok gledate TV kanale pritisnite taster  da biste otvorili **Ekološke postavke**. Aktivne postavke su označene sa  . Ponovo pritisnite taster  da biste ih zatvorili.

#### Ušteda energije

Ova Smart postavka slike služi za podešavanje slike i funkcije Ambilight radi ostvarivanja najveće uštede energije. Da biste je uključili, izaberite opciju **Ušteda energ.** u meniju Ekološke postavke, a zatim pritisnite **OK**.

Da biste isključili opciju za uštedu energije, izaberite drugu Smart postavku slike.

#### Isključivanje ekrana

Ako samo slušate muziku, možete da isključite ekran televizora da biste uštedeli energiju. Izaberite opciju **Isklj. ekr.**, a zatim pritisnite taster **OK**. Da biste ponovo uključili ekran, pritisnite bilo koji taster na daljinskom upravljaču.

#### Svetlosni senzor

Radi uštede energije, ugrađeni senzor ambijentalnog osvetljenja smanjuje osvetljenost ekrana televizora kada se intenzitet okolnog osvetljenja smanji. Ugrađeni svetlosni senzor automatski podešava postavke slike i funkcije Ambilight u skladu sa uslovima osvetljenja u prostoriji. Da biste ga uključili, izaberite opciju **Svetlosni senzor**, a zatim pritisnite taster **OK**. Da biste ga isključili, ponovo pritisnite taster **OK**.

#### Tajmer za isključivanje

Ako tokom perioda od 4 sata ne pritisnete nijedan taster na daljinskom upravljaču za televizor ili ako televizor ne primi signal u roku od 10 minuta, televizor će se automatski isključiti radi uštede energije. Izaberite opciju **Tajmer za isključivanje**. Ako televizor koristite kao monitor ili za gledanje televizije koristite digitalni risiver, a ne koristite daljinski upravljač za televizor, deaktivirajte funkciju automatskog isključivanja.

Osim ovih ekoloških postavki, televizor poseduje i podešavanja koja se odnose na potrošnju energije, a koja su ekološki prihvatljiva.

#### Mala potrošnja u stanju mirovanja

Izuzetno napredna električna kola za napajanje, vodeća u klasi, smanjuju potrošnju energije na veoma nizak nivo, bez smanjivanja pouzdanosti funkcionalnosti u stanju mirovanja.

#### Upravljanje napajanjem

Napredne funkcije upravljanja napajanjem koje poseduje ovaj televizor garantuju najefikasniju potrošnju energije. Možete pogledati kako podešavanja televizora, nivo osvetljenosti trenutne slike na ekranu i okolno osvetljenje utiču na relativnu potrošnju energije.

Da biste proverili relativnu potrošnju energije, pritisnite  > **Podešavanje** > **Gledaj demo** > **Aktivna kontrola**, a zatim pritisnite **OK**. Izaberite Smart postavku da biste prikazali njene vrednosti.

### Evropska oznaka za energiju

**Evropska oznaka za energiju** pruža informacije o klasi energetske efikasnosti ovog proizvoda. Što je klasa energetske efikasnosti viša, niža je potrošnja energije.

Na oznaci je navedena klasa energetske efikasnosti, prosečna potrošnja energije kada je proizvod uključen i prosečna potrošnja energije tokom perioda od jedne godine. Informacije o potrošnji energije za ovaj proizvod možete da pronađete i na Web lokaciji kompanije Philips na adresi

[www.philips.com/TV](http://www.philips.com/TV)

### Ekološka oznaka

Kompanija Philips neprekidno radi na smanjivanju uticaja koji njeni inovativni proizvodi imaju na životnu sredinu. Nastojimo da uvedemo ekološki prihvatljiva poboljšanja u proces proizvodnje, da smanjimo količinu štetnih supstanci, da omogućimo efikasniju potrošnju energije, da ponudimo uputstva za odlaganje proizvoda na kraju upotrebe i da podstaknemo recikliranje proizvoda.



Zahvaljujući našem trudu za zaštitu životne sredine, ovom televizoru je dodeljena evropska oznaka **European Ecolabel** – cvet – [www.ecolabel.eu](http://www.ecolabel.eu)

Detaljne podatke o potrošnji energije u stanju mirovanja, smemicama u vezi sa garancijom, rezervnim delovima i recikliranjem ovog televizora potražite na Web lokaciji Philips za vašu zemlju na adresi [www.philips.com](http://www.philips.com)

### Prestanak upotrebe

#### Odlaganje starog proizvoda i baterija

Proizvod je dizajniran i proizveden uz upotrebu materijala i komponenti visokog kvaliteta koji se mogu reciklirati i ponovo upotrebiti.



Simbol precrtane kante za otpatke na proizvodu znači da je taj proizvod obuhvaćen Evropskom direktivom 2002/96/EC.



Informišite se o lokalnom sistemu za odvojeno prikupljanje električnih i elektronskih proizvoda.

Pridržavajte se lokalnih pravila i ne odlažite stare proizvode zajedno sa običnim otpadom iz domaćinstva. Pravilno odlaganje starog proizvoda doprinosi sprečavanju potencijalno negativnih posledica po životnu sredinu ili zdravlje ljudi.

Proizvod sadrži baterije obuhvaćene Evropskom direktivom 2006/66/EC, koje ne mogu da se odlažu sa običnim otpadom iz domaćinstva.



Informišite se o lokalnim zakonima u vezi sa zasebnim prikupljanjem istrošenih baterija, pošto pravilno odlaganje baterija doprinosi sprečavanju negativnih posledica po životnu sredinu ili zdravlje ljudi.

9.2

## Napajanje

Specifikacije se mogu promeniti bez prethodne najave. Detaljnije specifikacije za ovaj proizvod potražite na Web lokaciji [www.philips.com/support](http://www.philips.com/support).

### Napajanje

- Napajanje sa utičnice: AC 220–240 V +/-10%
- Temperatura okruženja: od 5°C do 35°C
- Potrošnja energije u stanju mirovanja: < 0,1 W
- Funkcije za uštedu energije: svetlosni senzor, ekološki režim, isključivanje ekrana (za radio), tajmer za automatsko isključivanje, meni Ekološke postavke.

Oznaka napajanja koja je navedena na tipskoj pločici proizvoda predstavlja potrošnju energije ovog proizvoda tokom normalne kućne upotrebe (IEC 62087 izdanje 2). Maksimalna oznaka napajanja, koja je navedena u zagradama, služi kao bezbednosna vrednost (IEC 60065 izdanje 7.2).

9.3

## Prijem

- Ulaz za antenu: koaksijalni od 75 oma (IEC75)
- Frekventni opsezi tjunera: Hyperband, S-Channel, UHF, VHF
- DVB: DVB-T (zemaljski, antena) COFDM 2K/8K, DVB-T2: samo za tipove televizora . . . T/12', DVB-C (kablovski) QAM
- Reprodukija analognog video zapisa: NTSC, SECAM, PAL
- Reprodukija digitalnog video zapisa: MPEG2 SD/HD (ISO/IEC 13818-2), MPEG4 SD/HD (ISO/IEC 14496-10)
- Reprodukija digitalnog zvuka (ISO/IEC 13818-3)
- Pogledajte izabrane zemlje na tipskoj pločici televizora
- Ulaz za satelitsku antenu: 75 oma, tip F
- Opseg ulaznih frekvencija: 950 do 2150 MHz
- Opseg ulaznog nivoa: 25 do 65 dBm

- DVB-S/S2 QPSK, brzina protoka 2 do 45 M simbola, SCPC i MCPC
- Podržani sateliti: Astra 19.2°E, Astra 23.5°E, Astra 28.2°E, Hotbird 13.0°E, TürkSat 42.0°E, Eutelsat 7°W, Thor 1°W
- Podrška za satelit Astra HD+
- LNB: DiSEqC 1.0, podrška za 1 do 4 LNB uređaja, izbor polariteta 14/18 V, izbor opsega 22 kHz, režim selektivnog izbora, LNB napon, maks. 300 mA
- Pogledajte izabrane zemlje na tipskoj pločici televizora

9.4

## Displej

### Tip

- Dijagonalna veličina ekrana:
  - 42PFL7008: 107 cm/42 inča
  - 47PFL7008: 119 cm/47 inča
  - 55PFL7008: 140 cm/55 inča
- Rezolucija ekrana: 1920 x 1080p
- 3D: Easy 3D, režim za igre za dva igrača preko celog ekrana, podešavanje 3D dubine, 2D u 3D konverzija

## Ulazne rezolucije

### Video formati

Rezolucija – frekvencija osvežavanja

- 480i – 60 Hz
- 480p – 60 Hz
- 576i – 50 Hz
- 576p – 50 Hz
- 720p – 50 Hz, 60 Hz
- 1080i – 50 Hz, 60 Hz
- 1080p – 24 Hz, 25 Hz, 30 Hz
- 1080p – 50 Hz, 60 Hz

### Računarski formati

Rezolucije (između ostalih)

- 640 x 480p – 60 Hz
- 800 x 600p – 60 Hz
- 1024 x 768p – 60 Hz
- 1280 x 768p – 60 Hz
- 1360 x 765p – 60 Hz
- 1360 x 768p – 60 Hz
- 1280 x 1024p – 60 Hz
- 1920 x 1080p – 60 Hz

9.5

## Zvuk

### Smart Stereo 3D wOOx

- Izlazna snaga (RMS): 25 W
- Poboljšanje zvuka: Automatsko ujednačavanje jačine zvuka, Jasan zvuk, Incredible surround, Incredible Surround 3D

## Multimedija

### Povezivanje

- USB 2.0
- Ethernet LAN RJ-45
- Wi-Fi 802.11b/g/n (ugrađeno)

### Podržani USB sistemi datoteka

- FAT 16, FAT 32, NTFS

### Formati za reprodukciju

- Kontejneri: 3GP, AVCHD, AVI, DivX®, MPEG-PS, MPEG-TS, MPEG-4, Matroska (MKV), Quicktime (MOV, M4V, M4A), Windows Media (ASF/WMV/WMA)
- Video kodeci: DivX®, MPEG-1, MPEG-2, MPEG-4 Part 2, MPEG-4 Part 10 AVC (H.264), VC-1, WMV9
- Audio kodeci: AAC, HE-AAC (v1/v2), AMR-NB, Dolby Digital, Dolby Digital Plus, DTS 2.0 + Digital Out™, MPEG-1/2/2.5 Layer I/II/III (uključuje MP3), WMA (v2 do v9.2), WMA Pro (v9/v10)
- Titlovi:
  - Formati: SAMI, SubRip (SRT), SubViewer (SUB), MicroDVD (TXT), mplayer2 (TXT), TMPlayer (TXT), DivX® titlovi
  - Kodne stranice znakova: UTF-8, Centralna Evropa i Istočna Evropa (Windows-1250), ćirilica (Windows-1251), grčki (Windows-1253), turski (Windows-1254), Zapadna Evropa (Windows-1252)
- Kodeci za slike: JPEG
- Ograničenja:
  - Maksimalno podržana ukupna brzina protoka podataka za multimedijalnu datoteku je 30 Mb/s.
  - Maksimalno podržana brzina protoka podataka video zapisa za multimedijalnu datoteku je 20 Mb/s.
  - MPEG-4 AVC (H.264) – podržano do High Profile @ L4.1.
  - VC-1 – podržano do Advanced Profile @ L3.

### Wi-Fi Certified Miracast™

Ovaj televizor podržava WiDi 4.x uređaje.

### DivX®

Otvorite **pomoć**, pritisnite  **Lista** i potražite **DivX® VOD** da biste dobili više informacija.

### Podržani softver za medijski server (DMS)

- Računar – Microsoft Windows XP, Vista ili Windows 7
  - Možete da koristite bilo koji DLNA Certified® softver za medijski server.
  - Microsoft – Windows Media Player
- Mac OS X
  - Možete da koristite bilo koji DLNA Certified® softver za medijski server.
- Mobilni uređaji
  - Philips MyRemote – iOS, Android
  - Interoperabilnost i performanse mogu da se razlikuju u zavisnosti od mogućnosti mobilnog uređaja i softvera koji se koristi.

### ESD direktive

Ovaj uređaj zadovoljava radne kriterijume A za ESD. U slučaju da se uređaj ne oporavi u režimu deljenja datoteka zbog elektrostatičkog pražnjenja, potrebna je intervencija korisnika.

## Mogućnost priključivanja

### Zadnja strana televizora

- SCART (priložen je adapter): Audio L/D, CVBS ulaz, RGB
- YPbPr: Y Pb Pr (priložen je adapter), Audio L/D (stereo mini priključak 3,5 mm)
- Audio ulaz (DVI na HDMI) (stereo mini priključak 3,5 mm)
- 3 x HDMI ulaz sa ARC (3D)
- Audio izlaz L/D – sinhronizacija sa ekranom (optički, Toslink)
- LAN mreža – (RJ45)

### Bočna strana televizora

- 1x HDMI bočni ulaz sa ARC (3D)
- 3x USB 2.0
- Otvor Common interface (CI+/CAM)
- Slušalice (stereo mini priključak od 3,5 mm)

## Dimenzije i težine

### 42PFL7x08

Dužina 953 mm – Visina 556 mm – Dubina 36 mm – Težina ±13 kg

... sa postoljem za televizor – Visina 633 mm – Dubina 205 mm – Težina ±15 kg

### 47PFL7x08

Dužina 1064 mm – Visina 619 mm – Dubina 36 mm – Težina ±15 kg

... sa postoljem za televizor – Visina 696 mm – Dubina 225 mm – Težina ±17 kg

### 55PFL7x08



Dužina 1235 mm – Visina 715 mm – Dubina 36 mm – Težina ±19 kg

... sa postoljem za televizor – Visina 792 mm – Dubina 280 mm – Težina ±21 kg

UMv 3104 327 0084.6 - 070813

# Softver televizora

## Verzija softvera

Da biste videli trenutnu verziju softvera, pritisnite , izaberite  **Podešavanje**, a zatim pritisnite taster **OK**. Izaberite opciju **Postavke softvera**, a zatim pritisnite taster **OK**. Izaberite opciju **Informacije o trenutnom softveru**, a zatim pročitajte **Verzija: . . .**



## Ažuriranje softvera

### Ažuriranje softvera preko Interneta

Ako je televizor povezan na Internet, možda će se prikazati poruka od strane kompanije TP Vision sa obaveštenjem da treba izvršiti ažuriranje softvera za televizor. Potrebna je brza (širokopojasna) veza sa Internetom.

Ako se prikaže ova poruka, preporučuje se da obavite ažuriranje. Izaberite opciju **Ažuriraj**. Pratite uputstva na ekranu.

Možete i ručno da proverite da li je dostupna nova verzija softvera.

Da biste proverili da li je dostupna nova verzija softvera, pritisnite , izaberite  **Podešavanje**, a zatim pritisnite taster **OK**.



Izaberite opciju **Ažuriranje softvera**, a zatim pritisnite taster **OK**. Pratite uputstva na ekranu.

Nakon završetka ažuriranja, televizor će se automatski isključiti, a zatim ponovo uključiti. Sačekajte da se televizor uključi. Nemojte pritisnuti prekidač za napajanje  na televizoru.

### Ažuriranje softvera preko USB uređaja

Možda je neophodno ažurirati softver za televizor. Potreban je računar sa brzom Internet vezom i USB memorijski uređaj za otpremanje softvera na televizor. Trebalo bi da na USB memorijskom uređaju bude 256 MB slobodnog prostora. Proverite da li je isključena zaštita od upisivanja.

#### 1 – Pokretanje ažuriranja na televizoru

Da biste pokrenuli ažuriranje, pritisnite , izaberite  **Podešavanje**, a zatim pritisnite taster **OK**.

Izaberite opciju **Ažuriranje softvera > USB**, a zatim pritisnite taster **OK**.

#### 2 – Identifikovanje televizora

Povežite USB memorijski uređaj na jedan od USB priključaka na televizoru, izaberite **Start**, a zatim pritisnite taster **OK**.

Identifikaciona datoteka će biti upisana na USB memorijski uređaj.

#### 3 – Preuzimanje softvera za televizor

Povežite USB memorijski uređaj na računar. Pronađite datoteku **update.htm** na USB memorijskom uređaju i dvaput kliknite na nju. Kliknite na dugme **Pošalji ID**. Ako je dostupna nova verzija softvera, preuzmite .zip datoteku. Nakon završetka preuzimanja, otpakujte ZIP datoteku, pa iskopirajte datoteku **autorun.upg** na USB memorijski uređaj. Nemojte da je iskopirate unutar fascikle.

#### 4 – Ažuriranje softvera za televizor

Ponovo povežite USB memorijski uređaj na televizor. Ažuriranje će započeti automatski. Televizor će se isključiti na 10 sekundi, a zatim ponovo uključiti. Sačekajte.

##### Nemojte da...

- koristite daljinski upravljač;
- isključujete USB memorijski uređaj iz televizora.

Ako dođe do nestanka struje u toku ažuriranja, ne isključujte USB uređaj iz televizora. Kada se ponovo uspostavi snabdevanje strujom, ažuriranje će se nastaviti.

Po završetku ažuriranja, na ekranu će se pojaviti poruka **Operation successful** (Operacija uspešno obavljena). Uklonite USB memorijski uređaj i pritisnite  na daljinskom upravljaču.

##### Nemojte da...

- pritisnete taster  dvaput;
- koristite prekidač  na televizoru.

Televizor će se isključiti (na 10 sekundi), a zatim ponovo uključiti. Sačekajte.

Softver televizora je ažuriran. Možete ponovo da koristite televizor.

Da biste sprečili slučajno ažuriranje softvera televizora, izbršite datoteku autorun.upg sa USB memorijskog uređaja.

## Softver otvorenog koda

Ovaj televizor sadrži softver otvorenog koda. Kompanija TP Vision Netherlands B.V. ovim putem nudi da na zahtev isporuči kompletan odgovarajući izvorni kôd za autorskim pravima zaštićene pakete softvera otvorenog koda koji se koriste u ovom proizvodu, ako za takav zahtev postoji opravdanje u odgovarajućim licencama.

Ova ponuda važi do tri godine od datuma kupovine proizvoda za svakoga ko primi ove informacije. Da biste dobili izvorni kôd, obratite se na engleskom na adresu. . .

#### Intellectual Property Dept.

TP Vision Netherlands B.V.  
P.O. Box 80077  
5600 KA Eindhoven  
The Netherlands

---

10.4

## Licenca za softver otvorenog koda

# Podrška

## Registrowanje



Registrujte televizor i iskoristite čitav niz prednosti, što podrazumeva punu podršku (sa sadržajima za preuzimanje), privilegovan pristup informacijama o novim proizvodima, ekskluzivne ponude i popuste, prilike da osvojite nagrade, pa čak i da učestvujete u specijalnim anketama o novim proizvodima.



Posetite lokaciju [www.philips.com/welcome](http://www.philips.com/welcome)



## Korišćenje pomoći i pretrage



Ovaj televizor nudi pomoć na ekranu. Informacije koje tražite možete pronaći u listi sa temama ili u „Pomoći“ sa poglavljima kao u knjizi.

### Otvaranje pomoći

Pritisnite taster  da biste otvorili glavni meni. Izaberite  **Pomoć**, a zatim pritisnite taster **OK**.

Da biste prikazali listu sa temama poređanim abecednim redosledom, iz menija u obliku trake izaberite karticu  **Lista**. Da biste pomoć čitali kao knjigu, iz menija u obliku trake izaberite  **Knjiga**.

Pre nego što primenite uputstva iz pomoći, zatvorite je. Da biste zatvorili pomoć, pritisnite taster  ili .

Za većinu postavki i opcija u menijima, možete pritisnuti  (plavi taster) da biste pročitali neke informacije o izabranoj postavci ili opciji. Ako su informacije o postavci ili opciji dostupne, možete ponovo pritisnuti  (plavi taster) da biste otvorili odgovarajuću stranicu u pomoći.

Za neke radnje, kao što je teletekst, tasteri u boji imaju posebne funkcije i ne mogu otvoriti pomoć.

### Pomoć za televizor na tablet računaru, pametnom telefonu ili računaru

Pomoć za televizor možete preuzeti u PDF formatu i čitati je na pametnom telefonu, tablet računaru ili računaru.

Da biste lakše izvršili neka uputstva, odštampajte odgovarajuću stranicu pomoći preko računara.

Da biste preuzeli pomoć (korisnički priručnik) posetite lokaciju [www.philips.com/support](http://www.philips.com/support)

## Pomoć na mreži

Rešenje za bilo koji problem u vezi sa Philips televizorom možete da potražite u podršci na mreži. Možete da izaberete jezik i da unesete broj modela.

Posetite Web lokaciju [www.philips.com/support](http://www.philips.com/support)

Na Web lokaciji za podršku možete da pronađete broj telefona lokalnog predstavništva naše kompanije, kao i odgovore na najčešća pitanja. U nekim zemljama možete da časkate sa jednim od naših agenata i da postavljate pitanja direktno ili putem e-pošte. Možete da preuzmete novi softver za televizor ili uputstvo koje ćete pročitati na računaru.

## Podrška za potrošače

Ako vam je potrebna podrška, možete pozvati službu za brigu o potrošačima u svojoj zemlji. Broj telefona potražite u štampanoj dokumentaciju koju ste dobili sa televizorom.

Možete da posetite i našu Web lokaciju

[www.philips.com/support](http://www.philips.com/support).

### Broj modela i serijski broj televizora

Od vas će se možda tražiti da navedete broj modela i serijski broj televizora. Ti brojevi se nalaze na etiketi na ambalaži ili na tipskoj oznaci sa zadnje ili donje strane televizora.



## Autorska prava i licence

### HDMI



#### HDMI®

Termini HDMI i HDMI High-Definition Multimedia Interface, kao i HDMI logotip su zaštićeni žigovi ili registrovani zaštićeni žigovi kompanije HDMI Licensing LLC u Sjedinjenim Državama i drugim zemljama.

### Dolby



#### Dolby®

Proizvedeno u skladu sa licencom kompanije Dolby Laboratories. Dolby i simbol dvostrukog slova D su zaštićeni žigovi kompanije Dolby Laboratories.

### DTS 2.0 + Digital Out™



#### DTS 2.0 + Digital Out™

Proizvedeno u skladu sa licencom, pod sledećim patentima u SAD: 5.956.674; 5.974.380; 6.487.535 i drugim patentima u SAD i širom sveta koji su izdati i na čekanju. DTS, simbol i DTS i simbol zajedno su registrovani zaštićeni žigovi, a DTS 2.0+ Digital Out je zaštićeni žig kompanije DTS, Inc. Proizvod obuhvata softver. © DTS, Inc. Sva prava zadržana.

### Skype



Skype™ je zaštićeni žig kompanije Skype™ Limited ili njenih srodnih kompanija.

### DLNA Certified®



© 2013. Digital Living Network Alliance. Sva prava zadržana.  
© 2013. DLNA. Sva prava zadržana.

### DivX Certified®



**VIŠE INFORMACIJA O DIVX VIDEO FORMATU:** DivX® je digitalni video format koji je kreirala kompanija DivX, LLC, podružnica korporacije Rovi. Ovo je zvanični DivX Certified® uređaj koji omogućava reprodukciju DivX video zapisa. Više informacija i softverske alatke za konvertovanje datoteka u DivX video format potražite na Web lokaciji [divx.com](http://divx.com).

**VIŠE INFORMACIJA O DIVX VIDEO-ON-DEMAND:** Ovaj DivX Certified® uređaj mora da bude registrovan kako bi bila moguća reprodukcija kupljenih DivX Video-on-Demand (VOD) filmova.

Da biste dobili registracioni kôd, pronađite odeljak DivX VOD u meniju za podešavanje uređaja. Više informacija o načinu registrovanja potražite na Web lokaciji [vod.divx.com](http://vod.divx.com).

### Microsoft

#### Windows Media

Windows Media predstavlja registrovani zaštićeni žig ili zaštićeni žig korporacije Microsoft u Sjedinjenim Američkim Državama i/ili drugim zemljama.

#### Microsoft PlayReady

Vlasnici sadržaja koriste Microsoft PlayReady™ tehnologiju za pristup sadržaju kako bi zaštitili svoju intelektualnu svojinu, što podrazumeva i sadržaj zaštićen autorskim pravom.

Ovaj uređaj koristi PlayReady tehnologiju za pristup sadržaju koji ima PlayReady ili WMDRM zaštitu. Ako uređaj ne uspe da pristupi sadržaju, vlasnik sadržaja može zahtevati od kompanije Microsoft da opozove mogućnost uređaja da pristupa sadržaju koji ima PlayReady zaštitu. Ovo opozivanje ne utiče na nezaštićeni sadržaj ili sadržaj koji je zaštićen nekom drugom tehnologijom. Vlasnici sadržaja mogu da zahtevaju da se PlayReady nadogradi kako bi bilo moguće pristupiti njihovom sadržaju. Ako odbijete nadogradnju, nećete biti u mogućnosti da pristupite tom sadržaju.

---

12.8

## Wi-Fi Alliance



**Wi-Fi®**, logotip Wi-Fi CERTIFIED i logotip Wi-Fi su registrovani zaštićeni žigovi udruženja Wi-Fi Alliance. **Wi-Fi CERTIFIED Miracast™** i **Miracast™** su zaštićeni žigovi udruženja Wi-Fi Alliance.

---

12.9

## MHEG softver

Autorska prava na MHEG softver (Softver) koji je ugrađen u ovaj televizor (Proizvod) kako biste mogli da koristite funkcije interaktivne televizije vlasništvo je kompanije S&T CLIENT SYSTEMS LIMITED (Vlasnik). Softver smete da koristite isključivo u kombinaciji sa ovim proizvodom.

---

12.10

## Ostali zaštićeni žigovi

Svi ostali registrovani i neregistrovani zaštićeni žigovi predstavljaju vlasništvo kompanija koje polažu prava na njih.

---

# Indeks

## 3

- 3D naočare, korišćenje 53
- 3D naočare, tip 53
- 3D, 2D u 3D 53
- 3D, optimalno gledanje 54
- 3D, čišćenje naočara 53

## A

- Aktivna kontrola 19
- Ambilight, boja zida 44
- Ambilight, dinamička brzina 43
- Ambilight, isključivanje televizora 44
- Ambilight, osvetljenost 43
- Ambilight, položaj televizora 6
- Ambilight, režim 43
- Ambilight, statička boja 43
- Antenska veza 6
- Antenska veza, saveti 9
- Aplikacija MyRemote, JointSpace 64
- Aplikacija MyRemote, kontrola 67
- Aplikacija MyRemote, meni 65
- Aplikacija MyRemote, mreža 64
- Aplikacija MyRemote, preuzimanje 65
- Aplikacija MyRemote, SimplyShare 66
- Aplikacija MyRemote, snimanje 66
- Aplikacija MyRemote, TV vodič 66
- Aplikacija MyRemote, Wi-Fi Smart Screen 67
- App, galerija 57
- App, povratne informacije 56
- App, preporučeno 56
- App, pretraživanje 56
- App, zaključavanje 56
- Audio efekat 45
- Audio jezik 36
- Audio komentar 45
- Auto podeš.zvuka 42
- Automatsko ažuriranje kanala 28
- Automatsko pomeranje titla 11
- Automatsko uključivanje opcije Incredible Surround 3D 41

## B

- Backlight kontrast 38
- Bas 41
- Bezbednosna uputstva 19
- Boja 38
- Brzi početak rada 21
- Brzo podešavanje slike 18

## C

- CAM – Modul uslovnog pristupa (Conditional Access Module) 11
- CAM, instalacija 12
- CI+ 11
- Clear LCD 38
- Cme trake 31

## D

- Daljinski upravljač, Azerty 23
- Daljinski upravljač, baterije 25
- Daljinski upravljač, dijakritike i simboli 23
- Daljinski upravljač, mala slova 23

- Daljinski upravljač, pokazivač 24
- Daljinski upravljač, tastatura 23
- Daljinski upravljač, tasteri 22
- Daljinski upravljač, uparivanje 25
- Daljinski upravljač, ćirilica 23
- Digitalni teletext 32
- Dinamičko pozadinsko osvetljenje 39
- DivX® VOD 59
- DMR – Digital Media Renderer 9
- Dva audio kanala 45
- DVB 30
- DVB, postavke 30
- DVI, povezivanje 9

## E

- EasyLink 10
- EasyLink, postavke 11
- EasyLink, veze 9
- Ekološke postavke 75
- ESD 77
- Evropska ekološka oznaka 75
- Evropska oznaka za energiju 75

## F

- Fabričke regulacije 29
- Formati za reprodukciju 77
- Fotoaparat, povezivanje 17
- Fotografije, projekcija slajdova 58
- Frekvencija mreže 30

## G

- Gama 39
- Glavni meni 55
- Gledanje televizije 25
- Govor 45

## H

- HbbTV 33
- HDCP, zaštita od kopiranja 9
- HDMI ARC 10
- HDMI veza, saveti 9

## I

- Igra ili računar 40
- Igra ili računar, igra 74
- Igra ili računar, računar 18
- Igra, dva igrača 74
- Igra, igranje 74
- Igra, pokretanje za dva igrača 74
- Ikona uređaja 35
- Infracrveni senzor 24
- Interaktivna televizija 33
- Internet App 56
- Internet memorija, brisanje 9
- Isključivanje ekrana 59
- Ivice ekrana 40
- Iznajmljivanje filmova 57

## J

- Jača boja 39
- Jačina zvuka na slušalicama 41
- Jezici, meniji 36

## K

- Kanal, menjanje 25
- Kanal, omiljeni 27
- Kanal, preimenovanje 27

Kanal, promena redosleda 27  
Kanali, ažuriranje 28  
Kanali, logotipi 27  
Kanali, ponovno instaliranje 29  
Kašnjenje u stanju mirovanja 21  
Konzola za igre, A/V LD 15  
Konzola za igre, HDMI povezivanje 14  
Kopiranje liste kanala 29  
Kopiranje liste kanala, kopiranje 29  
Kopiranje liste kanala, otpremanje 29  
Kućni bioskop, ujednačavanje jačine zvuka 14  
Kućni bioskop, višekanalni 13  
Kvalitet prijema 31  
Kôd za funkciju Dečija brava 28

## L

Lista kanala, novi 28  
Lista programa 34  
Liste kanala 26  
Lokacija u prodavnici 40  
Lounge light 44

## M

Manuelno instal. 31  
Medijski serveri, podržani 77  
Meni Izvor 35  
MHEG 33  
Miracast, blokiranje/deblokiranje 60  
Miracast, deljenje ekrana 60  
Miracast, prestanak deljenja 60  
Miracast™ 60  
Miš, brzina 16  
Miš, povezivanje 16  
Mono/Stereo 42  
Montaža na zid, VESA 6  
MPEG redukcija 38  
Mreža, bežična 7  
Mreža, DHCP 8  
Mreža, lozinka 7  
Mreža, postavke 8  
Mreža, statična IP adresa 8  
Mreža, žična 8  
Mrežni ruter 7  
Mrežno ime televizora 9  
Multi room, kako 61  
Multi room, podešavanje 61  
Multi room, šta je to 61  
Muzičke datoteke, reprodukcija 59

## O

Opcije, na kanalu 26  
Optički audio izlaz 10  
Originalni jezik 36  
Osobe oštećenog sluha 44, 51  
Osvetljenost 40  
Otvor Common Interface 12  
Oštrina 38

## P

Paket kanala, ažuriranje 48  
Paketi kanala 48  
Perfect Natural Motion 38  
Pixel Plus veza 11  
Podrška na mreži 80  
Podsetnik, program 34  
Pojačalo 42  
Pokazivač, brzina 24

Pokazivač, isključivanje 24  
Pokazivač, korišćenje 24  
Pokazivač, više informacija 24  
Položaj televizora 43  
Pomeranje slike 40  
Pomoć, korišćenje 80  
Pomoć, na tablet računaru 80  
Ponovna instalacija televizora 29  
Poruka za ažuriranje kanala 28  
Potrošnja energije 75  
Povezani uređaji, lista 35  
Prestanak upotrebe 75  
Priključak za napajanje 6  
Prilagođena temperatura boje 39  
Prodavnica video zapisa 57

## R

Radio kanal 26  
Razdaljina za gledanje 6  
Reprodukcija video zapisa 57  
Režim brzine protoka 30  
Režim frekvencije mreže 30  
Roditeljsko rangiranje zaštite za decu 28

## S

Sat 37  
Sat na televizoru 37  
Satelit, ažuriranje kanala 50  
Satelit, dodavanje 49  
Satelit, instalacija 48  
Satelit, kanali 46  
Satelit, lista kanala 46  
Satelit, Multi-Dwelling-Unit 48  
Satelit, omiljeni kanali 46  
Satelit, preimenovanje kanala 50  
Satelit, promena redosleda 47  
Satelit, uklanjanje 49  
Satelit, Unicable 49  
Satelit, zaključavanje kanala 47  
Satelitska antena, povezivanje 7  
Satelitski program, rangiranje po uzrastu 47  
Savršen kontrast 39  
SCART veza, saveti 10  
Simboli 30  
Sinhronizacija zvuka i video zapisa 13, 13  
Skeniranje frekvencija 30  
Skype, automatsko prijavljivanje 72  
Skype, bez zvuka 71  
Skype, blokiranje kontakta 71  
Skype, događaj 72  
Skype, glasovni poziv 71  
Skype, govorna pošta 72  
Skype, istorija 72  
Skype, kamera 69  
Skype, kontakti 70  
Skype, kredit 72  
Skype, novi nalog 69  
Skype, obaveštenja 72  
Skype, odjavljivanje 73  
Skype, pozivanje telefona 71  
Skype, prijavljivanje 69  
Skype, prijem poziva 71  
Skype, promena lozinke 73  
Skype, status na mreži 70  
Skype, testiranje kamere 73  
Skype, video poziv 71  
Skype, zvuk zvona 73

Sleep timer 37  
Slušalice, povezivanje 18  
Smanjenje buke 38  
Smart TV, PIN kôd 55  
Smart TV, početna stranica 56  
Smart TV, registracija 55  
Snimanje, lista snimaka 63  
Snimanje, snimanje odmah 63  
Snimanje, zakazivanje snimanja 63  
Snimanje, šta vam je potrebno 62  
Snimci, lista 63  
Snimci, podaci o TV vodiču 34  
Softver otvorenog koda 78  
Softver za medijski server 8  
Softver, ažuriranje putem Interneta 78  
Softver, ažuriranje putem USB uređaja 78  
Softver, trenutna verzija 78  
Stanje mirovanja 21  
Status 26  
Stil slike 37  
Stil zvuka 41  
Super rezolucija 38  
Surround sound 41  
Svetlosni senzor 75

## T

Tajmer za isključivanje 75  
Tastatura, povezivanje 16  
Teletekst 32  
Teletekst, dupli ekran 32  
Teletekst, opcije 32  
Teletekst, podešavanje 33  
Teletekst, T.O.P. pregled 32  
Teletekst, zamrzavanje 32  
Televizija na mreži 57  
Televizija na zahtev 58  
Temperatura boje 39  
Titlovi 35  
Titlovi, pauziranje TV programa 62  
Titlovi, snimanje 63  
TV program 33  
TV vodič, informacije 34

## U

Uključivanje i isključivanje 21  
Uključivanje/isključivanje funkcije Ambilight 43  
Unapred definisane brzine protoka 30  
Univerzalni pristup 44  
USB memorijski uređaj, povezivanje 16  
USB miš 16  
USB tastatura 16  
USB čvrsti disk, informacije 15  
USB čvrsti disk, instalacija 15

## V

Veličina koraka za frekvenciju 31  
Video datoteke, reprodukcija 59  
Video izbor 26  
Video kontrast 40  
Visoki tonovi 41  
Vodič za povezivanje 9

## W

Wi-Fi Smart Screen, gledanje televizije 67  
Wi-Fi Smart Screen, traka sa alatkama 68  
Wi-Fi Smart Screen, traka sa kanalima 68  
WoWLAN 65

WPS – Wi-Fi Protected Setup 7  
WPS, PIN kôd 8  
WWW. 56

## Y

YPbPr veza, saveti 10

## Z

Zaključavanje kanala 28  
Zaštita ekrana 20  
Zdravstveno upozorenje koje se odnosi na 3D 54  
Zvuk tastera 45  
Zvučnici televizora 42  
Zvučnici/slušalice 45

## Š

Štednja energije 75



# Contact information

**Argentina**

0800 444 7749  
Buenos Aires 0810 444 7782

**België / Belgique**

070 700 035 (0,15€/min.)

**Bosna i Hercegovina**

033 941 251 (Lokalni poziv)

**Brazil**

0800 701 0245  
Sao Paulo 2938 0245

**България**

02 4916 273 (Национален номер)

**Česká republika**

228880895 (Místní tarif)

**Danmark**

3525 8314

**Deutschland**

0180 501 04 69 (0,14€/Min.)

**Ελλάδα**

2111983028 (Εθνική κλήση)

**España**

902 88 10 83 (0,10€ + 0,08€/min.)

**Estonia**

6683061 (Kohalikud kõned)

**France**

01 57 32 40 50 (local)

**Hrvatska**

01 777 66 01 (Lokalni poziv)

**Italia**

0245 28 70 14 (chiamata nazionale)

**Ireland**

0818 210 140 (national call)

**Northern Ireland**

0844 338 04 88 (5p/min BT landline)

**Қазақстан**

8 10 800 2000 00 04 (free)

**Latvia**

6616 3263 (Vietējais tarifs)

**Lithuania**

8 5 214 0293 (Vietinaiš tarifais)

**Luxembourg / Luxemburg**

2487 1100 (Nationale Ruf / appel national)

**Magyarország**

06 1 700 8151 (Belföldi hívás)

**Nederland**

0900 202 08 71 (0,10€/min.)

**Norge**

22 97 19 14

**Österreich**

0820 40 11 33 (0,145€/Min.)

**Polska**

22 397 15 04 (Połączenie lokalne)

**Portugal**

707 78 02 25 (0,12€/min. - Móvel  
0,30€/min.)

**România**

031 6300042 (Tarif local)

**Россия**

8-800-22 00004 (бесплатно)

**Suisse / Schweiz / Svizzera**

0848 000 291 (0,081 CHF/Min.)

**Србија**

011 321 6840 (Lokalni poziv)

**Slovakia**

2 332 154 93 (Vnútroštátny hovor)

**Slovenija**

1 888 83 12 (Lokalni klic)

**Suomi**

09 88 62 50 40

**Sverige**

08 5792 9096 (lokalsamtal)

**ประเทศไทย (Thailand)**

02 652 7650

**Türkiye**

444 8 445

**United Kingdom**

0844 338 04 88 (5p/min BT landline)

**Україна**

0-800-500-480 (безкоштовно)

[www.philips.com/support](http://www.philips.com/support)

Non-contractual images / Images non contractuelles / Außervertragliche Bilder



Specifications are subject to change without notice.

Philips and the Philips' shield emblem are registered trademarks of Koninklijke Philips N.V. and are used under license from Koninklijke Philips N.V.

All registered and unregistered trademarks are property of their respective owners.

2013 © TP Vision Netherlands B.V. All rights reserved.

[www.philips.com](http://www.philips.com)