

Register your product and get support at
www.philips.com/welcome

7000 series Smart LED TV

42PFL7008
42PFL7108
47PFL7008
47PFL7108
55PFL7008
55PFL7108



Εγχειρίδιο

PHILIPS

Περιεχόμενα

- 1 Περιήγηση 3**
 - 1.1 Smart TV 3
 - 1.2 Συλλογή εφαρμογών 3
 - 1.3 Βίντεο προς ενοικίαση 3
 - 1.4 Online TV 4
 - 1.5 Κοινωνικά δίκτυα 4
 - 1.6 Skype 4
 - 1.7 Smartphone και tablet 4
 - 1.8 Pause TV και εγγραφές 4
 - 1.9 Παιχνίδι 5
 - 1.10 EasyLink 5
- 2 Ρύθμιση 6**
 - 2.1 Βάση τηλεόρασης και ανάρτηση σε τοίχο 6
 - 2.2 Συμβουλές σχετικά με την τοποθέτηση 6
 - 2.3 Καλώδιο τροφοδοσίας 6
 - 2.4 Κεραία 7
 - 2.5 Δορυφορικό πιάτο 7
 - 2.6 Δίκτυο 7
 - 2.7 Σύνδεση συσκευών 9
 - 2.8 Μενού Ρύθμιση 19
 - 2.9 Ασφάλεια και φροντίδα 21
- 3 Τηλεόραση 23**
 - 3.1 Ενεργοποίηση 23
 - 3.2 Τηλεχειριστήριο 24
 - 3.3 Τηλεοπτικά κανάλια 28
 - 3.4 Οδηγός προγράμματος 37
 - 3.5 Μετάβαση σε συσκευές 39
 - 3.6 Υπότιτλοι και γλώσσες 40
 - 3.7 Χρονοδιακόπτες και ρολόι 41
 - 3.8 Ρυθμίσεις εικόνας 42
 - 3.9 Ρυθμίσεις ήχου 46
 - 3.10 Ρυθμίσεις Ambientlight 48
 - 3.11 Γενική πρόσβαση 50
- 4 Δορυφορικά κανάλια 52**
 - 4.1 Παρακολούθηση δορυφορικών καναλιών 52
 - 4.2 Λίστα δορυφορικών καναλιών 52
 - 4.3 Αγαπημένα δορυφορικά κανάλια 53
 - 4.4 Κλείδωμα δορυφορικών καναλιών 53
 - 4.5 Εγκατάσταση δορυφόρου 54
- 5 3D 60**
 - 5.1 Τι χρειάζεστε 60
 - 5.2 Τα γυαλιά Passive 3D 60
 - 5.3 Παρακολούθηση σε 3D 60
 - 5.4 Ιδανική προβολή 3D 61
 - 5.5 Προειδοποίηση για την υγεία 61
- 6 Smart TV 62**
 - 6.1 Μενού Αρχικής σελίδας 62
 - 6.2 Εφαρμογές Smart TV 62
 - 6.3 Βίντεο, φωτογραφίες ή μουσική 65
 - 6.4 Multi room 68
 - 6.5 Pause TV 70
 - 6.6 Εγγραφή 70
 - 6.7 Εφαρμογή MyRemote 72
- 7 Skype 78**
 - 7.1 Τι είναι το Skype; 78
 - 7.2 Εκκίνηση Skype 78
 - 7.3 Επαφές 79
 - 7.4 Πραγματοποίηση κλήσεων στο Skype 80
 - 7.5 Μονάδες Skype 82
 - 7.6 Ρυθμίσεις Skype 82
 - 7.7 Έξοδος 83
 - 7.8 Όροι χρήσης 83
- 8 Παιχνίδια 84**
 - 8.1 Παιζιμο παιχνιδιού 84
 - 8.2 Παιχνίδια για δύο παίκτες 84
- 9 Προδιαγραφές τηλεόρασης 85**
 - 9.1 Περιβάλλον 85
 - 9.2 Ρεύμα 86
 - 9.3 Λήψη 86
 - 9.4 Οθόνη 86
 - 9.5 Ήχος 87
 - 9.6 Πολυμέσα 87
 - 9.7 Συνδεσιμότητα 87
 - 9.8 Διαστάσεις και βάρος 87
- 10 Λογισμικό τηλεόρασης 89**
 - 10.1 Έκδοση λογισμικού 89
 - 10.2 Ενημέρωση λογισμικού 89
 - 10.3 Λογισμικό ανοιχτού πηγαίου κώδικα 89
 - 10.4 Άδεια χρήσης ανοιχτού κώδικα 90
- 11 Υποστήριξη 91**
 - 11.1 Δήλωση 91
 - 11.2 Χρήση της βοήθειας και της αναζήτησης 91
 - 11.3 Ηλεκτρονική βοήθεια 91
 - 11.4 Εξυπηρέτηση Καταναλωτών 91
- 12 Πνευματικά δικαιώματα και άδειες 92**
 - 12.1 HDMI 92
 - 12.2 Dolby 92
 - 12.3 DTS 2.0 + Digital Out™ 92
 - 12.4 Skype 92
 - 12.5 DLNA CERTIFIED® 92
 - 12.6 DivX Certified® 92
 - 12.7 Microsoft 92
 - 12.8 Wi-Fi Alliance 93
 - 12.9 Λογισμικό MHEG 93
 - 12.10 Άλλα εμπορικά σήματα 93

Ευρετήριο 94

Περιήγηση

Smart TV

Συνδέστε την τηλεόραση Smart TV της Philips με τεχνολογία LED στο Internet και ανακαλύψτε έναν νέο κόσμο τηλεόρασης. Μπορείτε να συνδεθείτε ενσύρματα με το δρομολογητή σας ή ασύρματα μέσω Wi-Fi.

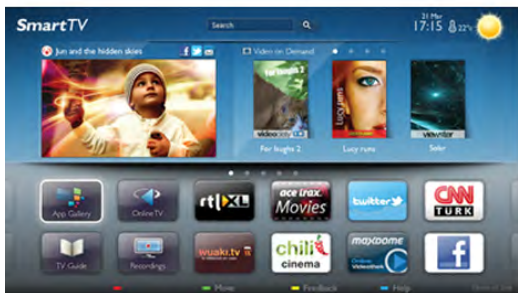

Με την τηλεόραση συνδεδεμένη στο οικιακό σας δίκτυο, μπορείτε να προβάλλετε φωτογραφίες από smartphone στην τηλεόραση, να αναπαράγετε βίντεο αποθηκευμένα στον υπολογιστή σας ή να ελέγχετε την τηλεόραση με το tablet σας.

Με την τηλεόραση συνδεδεμένη στο Internet, μπορείτε να παρακολουθείτε ταινίες που νοικιάζετε από ηλεκτρονικά βιντεοκλάμπ, να διαβάζετε τον ηλεκτρονικό οδηγό προγράμματος ή να εγγράφετε τις αγαπημένες σας τηλεοπτικές εκπομπές σε σκληρούς δίσκους USB. Οι εφαρμογές Smart TV προσφέρουν ακόμα μεγαλύτερη διασκέδαση με κάθε είδους ψυχαγωγικές και πρακτικές υπηρεσίες.

Στη **Βοήθεια**, πατήστε το κουμπί **■ Λίστα** και αναζητήστε την επιλογή **Smart TV** για να δείτε περισσότερες πληροφορίες.

Συλλογή εφαρμογών

Ανοίξτε τη **Συλλογή εφαρμογών** στο Smart TV για να περιηγηθείτε στις Εφαρμογές, τη συλλογή διαδικτυακών τοποθεσιών που έχουν προσαρμοστεί για χρήση σε τηλεόραση.



Βρείτε τις αντίστοιχες εφαρμογές για το YouTube, εθνικές εφημερίδες, διαδικτυακά άλμπουμ φωτογραφιών, το Facebook, το Twitter, κ.λπ. Υπάρχουν εφαρμογές για την ενοικίαση βίντεο από ηλεκτρονικά βιντεοκλάμπ, καθώς και εφαρμογές για την παρακολούθηση προγραμμάτων που έχετε χάσει. Αν ψάχνετε κάτι που δεν υπάρχει στη Συλλογή εφαρμογών, δοκιμάστε να χρησιμοποιήσετε τον Παγκόσμιο Ιστό και περιηγηθείτε στο Internet από την τηλεόραση.

Στη **Βοήθεια**, πατήστε το κουμπί **■ Λίστα** και αναζητήστε την επιλογή **Συλλογή εφαρμογών** για να δείτε περισσότερες πληροφορίες.

Βίντεο προς ενοικίαση

Δεν χρειάζεται να βγείτε από το σπίτι σας για να **νοικιάσετε βίντεο**. Μπορείτε να νοικιάσετε όλες τις τελευταίες ταινίες από το ηλεκτρονικό βιντεοκλάμπ της περιοχής σας.

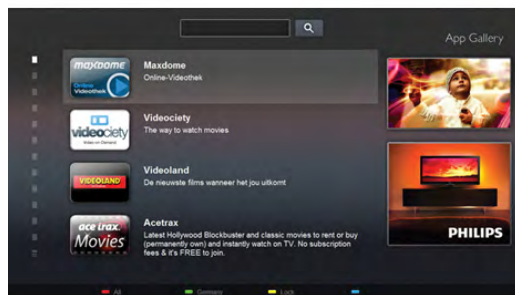

Ανοίξτε το Smart TV και προσθέστε την εφαρμογή του βιντεοκλάμπ στην αρχική σελίδα του Smart TV. Ανοίξτε την εφαρμογή του βιντεοκλάμπ, δημιουργήστε τον προσωπικό σας λογαριασμό, επιλέξτε την ταινία που θέλετε να δείτε και πατήστε το κουμπί αναπαραγωγής. Δεν χρειάζεται να κάνετε λήψη της ταινίας, μπορείτε να την παρακολουθήσετε αμέσως*.

Στη **Βοήθεια**, πατήστε το κουμπί **■ Λίστα** και αναζητήστε την επιλογή **Βίντεο προς ενοικίαση** για να δείτε περισσότερες πληροφορίες.

* Ανάλογα με την υπηρεσία μετάδοσης ροής βίντεο του επιλεγμένου βιντεοκλάμπ.

Online TV

Με τις εφαρμογές **Online TV** του Smart TV (μετάδοση ροής τηλεόρασης), μπορείτε να παρακολουθείτε τηλεοπτικά προγράμματα που έχετε χάσει ή να βλέπετε τα αγαπημένα σας προγράμματα όποτε σας βολεύει. Αναζητήστε το λογότυπο του σταθμού μετάδοσης στη Συλλογή εφαρμογών.

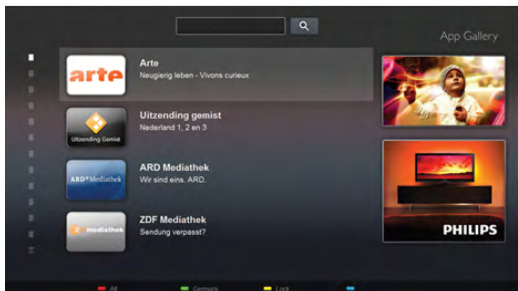

Στη **Βοήθεια**, πατήστε το κουμπί **■ Λίστα** και αναζητήστε την επιλογή **Online TV** για να δείτε περισσότερες πληροφορίες.

Κοινωνικά δίκτυα

Δεν χρειάζεται να σηκώνεστε για να ελέγχετε τα μηνύματα των φίλων σας στον υπολογιστή σας. Ανοίξτε το Smart TV, επιλέξτε τη σελίδα **κοινωνικής δικτύωσης** που θέλετε και απαντήστε στα μηνύματα από την άνεση του καναπέ σας.



Η Smart TV υποστηρίζει τα δημοφιλή κοινωνικά δίκτυα Facebook και Twitter.

Στη **Βοήθεια**, πατήστε το κουμπί **■ Λίστα** και αναζητήστε την επιλογή **Συλλογή εφαρμογών** για να δείτε περισσότερες πληροφορίες.

Skype

Με το **Skype™** μπορείτε να πραγματοποιείτε δωρεάν βιντεοκλήσεις στην τηλεόρασή σας.



Μπορείτε να καλείτε και να βλέπετε τους φίλους σας από οποιοδήποτε σημείο του κόσμου. Για να πραγματοποιήσετε μια βιντεοκλήση, χρειάζεστε μια κάμερα με ενσωματωμένο μικρόφωνο και μια καλή σύνδεση στο Internet. Ορισμένες τηλεοράσεις Philips διαθέτουν ενσωματωμένη κάμερα και μικρόφωνο.

Στη **Βοήθεια**, πατήστε το κουμπί **■ Λίστα** και αναζητήστε την επιλογή **Skype** για να δείτε περισσότερες πληροφορίες.

Smartphone και tablet

Για να χρησιμοποιήσετε το smartphone ή το tablet σας ως τηλεχειριστήριο τηλεόρασης ή χειριστήριο πολυμέσων, κατεβάστε την εφαρμογή **Philips MyRemote** από το κατάστημα εφαρμογών του smartphone ή του tablet σας.



Χειριστείτε την τηλεόραση από το smartphone ή το tablet σας, αλλάξτε κανάλια ή ρυθμίστε την ένταση ήχου. Με την εφαρμογή MyRemote, μπορείτε να χρησιμοποιήσετε το τηλέφωνο ή το tablet για να στείλετε φωτογραφίες, μουσική ή βίντεο από τον υπολογιστή στην τηλεόρασή σας. Επιπλέον, με την εφαρμογή MyRemote στο tablet σας, μπορείτε να εμφανίσετε τον Οδηγό προγράμματος, να διαβάσετε πληροφορίες για τα προγράμματα και να αλλάξετε κανάλι στην τηλεόραση με μία μόνο κίνηση του δαχτύλου σας. Η εφαρμογή MyRemote είναι διαθέσιμη για συσκευές iOS και Android.

Στη **Βοήθεια**, πατήστε το κουμπί **■ Λίστα** και αναζητήστε την επιλογή **Εφαρμογή MyRemote** για να δείτε περισσότερες πληροφορίες.

Pause TV και εγγραφές

Συνδέοντας έναν σκληρό δίσκο USB, μπορείτε να **διακόψετε προσωρινά ή να εγγράψετε εκπομπές** από ψηφιακά τηλεοπτικά κανάλια.



Διακόψτε προσωρινά το πρόγραμμα της τηλεόρασης, για να απαντήσετε σε μια επείγουσα κλήση ή για να κάνετε ένα διάλειμμα στη διάρκεια του αγώνα, ενώ η τηλεόραση αποθηκεύει το πρόγραμμα που μεταδίδεται στον σκληρό δίσκο USB. Μπορείτε να συνεχίσετε ξανά την παρακολούθηση αργότερα από το σημείο που σταματήσατε. Αν συνδέσετε ένα σκληρό δίσκο USB, μπορείτε επίσης να εγγράψετε ψηφιακές μεταδόσεις. Μπορείτε να εγγράψετε ένα πρόγραμμα ενώ το παρακολουθείτε ή να προγραμματίσετε την εγγραφή ενός προσεχούς προγράμματος.

Στη **Βοήθεια**, πατήστε το κουμπί **■ Λίστα** και αναζητήστε την επιλογή **Pause TV** ή **Εγγραφή** για να δείτε περισσότερες πληροφορίες.

Παιχνίδι

Αν επιλέξετε την **κονσόλα παιχνιδιού** στο αρχικό μενού, η τηλεόραση μεταβαίνει αυτόματα στις ρυθμίσεις που είναι ιδανικές για παιχνίδια.

Αν παίζετε ένα παιχνίδι για πολλούς παίκτες με διαίρεση οθόνης, μπορείτε να ρυθμίσετε την τηλεόραση ώστε να δείχνει ταυτόχρονα κάθε οθόνη σε πλήρες μέγεθος. Με αυτόν τον τρόπο, κάθε παίκτης μπορεί να εστιάσει την προσοχή του στο παιχνίδι του.



Η τηλεόραση χρησιμοποιεί την τεχνολογία 3D για την προβολή και των δύο οθονών. Για να παίξετε ένα παιχνίδι για δύο παίκτες με δύο διαφορετικές πλήρεις οθόνες, θα χρειαστείτε ένα ζευγάρι γυαλιά 3D για κάθε παίκτη.

Στη **Βοήθεια**, πατήστε το κουμπί **■ Λίστα** και αναζητήστε την επιλογή **Κονσόλα παιχνιδιών** ή **Παιχνίδια για δύο παίκτες** για να δείτε περισσότερες πληροφορίες.

EasyLink

Με το **EasyLink**, μπορείτε να ελέγχετε συνδεδεμένες συσκευές, όπως μια συσκευή αναπαραγωγής Blu-ray, με το τηλεχειριστήριο της τηλεόρασης. Το EasyLink χρησιμοποιεί το πρωτόκολλο HDMI CEC για να επικοινωνεί με τις συνδεδεμένες συσκευές.

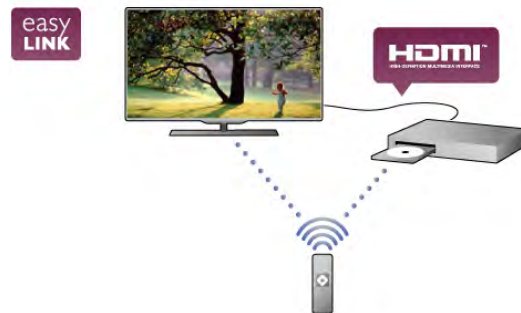

Στη **Βοήθεια**, πατήστε το κουμπί **■ Λίστα** και αναζητήστε την επιλογή **EasyLink** για να δείτε περισσότερες πληροφορίες.

Ρύθμιση

2.1

Βάση τηλεόρασης και ανάρτηση σε τοίχο

Βάση τηλεόρασης

Οι οδηγίες τοποθέτησης για τη βάση της τηλεόρασης περιλαμβάνονται στον Οδηγό γρήγορης εκκίνησης που συνοδεύει την τηλεόραση. Αν έχετε χάσει τον οδηγό, μπορείτε να τον κατεβάσετε από τη διαδικτυακή τοποθεσία www.philips.com.

Για να βρείτε τον Οδηγό γρήγορης εκκίνησης της δικής σας συσκευής, χρησιμοποιήστε τον αριθμό του τύπου προϊόντος της τηλεόρασης.

Ανάρτηση σε τοίχο

Η τηλεόρασή σας είναι έτοιμη για χρήση με βραχίονα επιτοίχιας ανάρτησης συμβατό με τα πρότυπα VESA (ο βραχίονας πωλείται ξεχωριστά). Χρησιμοποιήστε τον ακόλουθο κωδικό VESA για να αγοράσετε το επιτοίχιο στήριγμα . . .

VESA MIS-F 400x400,M6

Για να στερεώσετε σταθερά το βραχίονα, χρησιμοποιήστε το μήκος βίδας που φαίνεται στο σχέδιο.

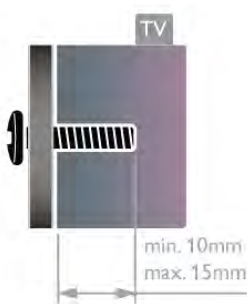

Προσοχή

Η ανάρτηση της τηλεόρασης σε τοίχο απαιτεί ειδικές δεξιότητες και πρέπει να πραγματοποιείται μόνο από εξειδικευμένο προσωπικό. Επιπλέον, το στήριγμα επιτοίχιας ανάρτησης πρέπει να πληροί ορισμένα πρότυπα ασφαλείας ανάλογα με το βάρος της τηλεόρασης. Πριν να τοποθετήσετε την τηλεόραση, διαβάστε επίσης τις προφυλάξεις ασφαλείας.

Η TP Vision Netherlands B.V. δεν φέρει καμία ευθύνη για την ακατάλληλη τοποθέτηση σε τοίχο ή για οποιαδήποτε τοποθέτηση ενδέχεται να προκαλέσει ατύχημα ή τραυματισμό.

2.2

Συμβουλές σχετικά με την τοποθέτηση

- Τοποθετήστε την τηλεόραση σε σημείο όπου δεν πέφτει φως απευθείας πάνω στην οθόνη.
- Για το ιδανικό εφέ Ambilight, χαμηλώστε την ένταση του φωτισμού στο χώρο.
- Τοποθετήστε την τηλεόραση σε απόσταση έως 15 εκ. από τον τοίχο.
- Η ιδανική απόσταση για να παρακολουθείτε τηλεόραση ισούται με το τριπλάσιο της διαγωνίου της οθόνης. Όταν είστε καθισμένοι, τα μάτια σας πρέπει να είναι στο ίδιο επίπεδο με το κέντρο της οθόνης.



2.3

Καλώδιο τροφοδοσίας

Τοποθετήστε το καλώδιο τροφοδοσίας στην υποδοχή **POWER** της τηλεόρασης.

Βεβαιωθείτε ότι το καλώδιο τροφοδοσίας είναι καλά συνδεδεμένο στην τηλεόραση.

Βεβαιωθείτε ότι θα έχετε πάντα πρόσβαση στο φως που συνδέεται με την πρίζα.

Κατά την αποσύνδεση του φως, τραβάτε πάντα το βύσμα και ποτέ το καλώδιο.

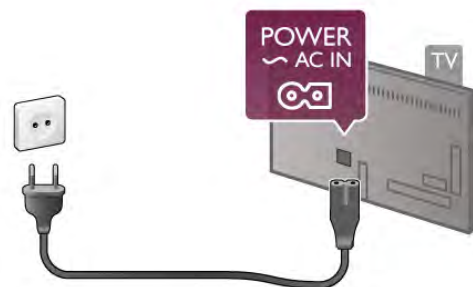

Αν και η τηλεόραση αυτή καταναλώνει ελάχιστη ενέργεια στην κατάσταση αναμονής, για εξοικονόμηση ενέργειας, συνιστάται να αποσυνδέετε το καλώδιο τροφοδοσίας, αν δεν σκοπεύετε να χρησιμοποιήσετε την τηλεόραση για μεγάλο χρονικό διάστημα.

Στη **Βοήθεια**, πατήστε το κουμπί **■ Λίστα** και αναζητήστε την επιλογή **Αναμονή**, για να δείτε περισσότερες πληροφορίες σχετικά με την ενεργοποίηση και την απενεργοποίηση της τηλεόρασης.

2.4

Κεραία

Εντοπίστε την υποδοχή κεραίας που βρίσκεται στο πίσω μέρος της τηλεόρασης. Συνδέστε το καλώδιο κεραίας στην υποδοχή **κεραίας** **TF**.

Μπορείτε να συνδέσετε τη δική σας κεραία ή να συνδεθείτε σε ένα σήμα κεραίας από ένα σύστημα κατανομής σήματος κεραίας (τα συστήματα αυτά χρησιμοποιούνται ευρέως σε ορισμένες περιοχές). Χρησιμοποιήστε ένα ομοαξονικό καλώδιο κεραίας IEC RF 75 Ohm.

Χρησιμοποιήστε τη συγκεκριμένη υποδοχή κεραίας για σήματα εισόδου DVB-T και DVB-C.

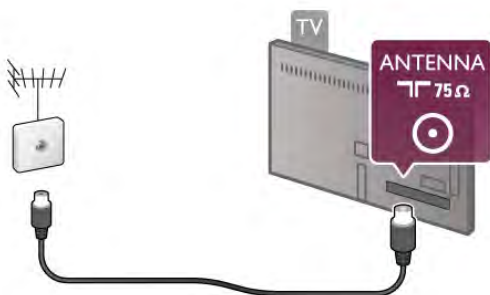

2.5

Δορυφορικό πιάτο

Εντοπίστε τη δορυφορική υποδοχή τύπου F στο πίσω μέρος της τηλεόρασης. Συνδέστε το καλώδιο από το δορυφορικό πιάτο ή από τον διακλαδωτή Unicable σε αυτήν την υποδοχή.

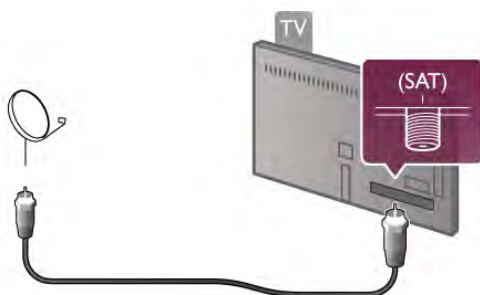

2.6

Δίκτυο

Ασύρματη σύνδεση

Τι χρειάζεστε

Για να συνδέσετε την τηλεόραση ασύρματα στο Internet, θα χρειαστείτε έναν **ασύρματο δρομολογητή**. Χρησιμοποιήστε μια υψηλής ταχύτητας (ευρυζωνική) σύνδεση στο Internet.



Κοινή χρήση αρχείων

Η τηλεόραση μπορεί να εντοπίζει και να ανοίγει αρχεία σε άλλες συσκευές του ασύρματου δικτύου σας, όπως στον υπολογιστή σας ή σε συσκευές NAS. Μπορείτε να χρησιμοποιήσετε έναν υπολογιστή με λειτουργικό σύστημα Microsoft Windows XP, Vista ή Windows 7, Mac OSX ή Linux.

Λογισμικό διακομιστή πολυμέσων

Εγκαθιστώντας ένα λογισμικό διακομιστή πολυμέσων στον υπολογιστή σας, μπορείτε να ανοίξετε στην οθόνη της τηλεόρασης φωτογραφίες, μουσική και βίντεο που είναι αποθηκευμένα στον υπολογιστή σας.

Χρησιμοποιήστε μια πρόσφατη έκδοση ενός λογισμικού διακομιστή πολυμέσων, όπως το Windows Media Player 11, το Twonky™ ή κάποιο αντίστοιχο*.

Εγκαταστήστε το λογισμικό στον υπολογιστή σας και ρυθμίστε το ώστε να γίνεται κοινή χρήση των αρχείων πολυμέσων με την τηλεόραση. Ανατρέξτε στο εγχειρίδιο του λογισμικού διακομιστή πολυμέσων για περισσότερες πληροφορίες.

Για να ανοίξετε τα αρχεία σας στην τηλεόραση, το λογισμικό διακομιστή πολυμέσων πρέπει να εκτελείται στον υπολογιστή.

* Στη **Βοήθεια**, πατήστε το κουμπί **Λίστα** και αναζητήστε την επιλογή **Λογισμικό διακομιστή πολυμέσων, υποστηριζόμενο**, για να δείτε μια επισκόπηση των υποστηριζόμενων λογισμικών διακομιστή πολυμέσων.

Δημιουργία της σύνδεσης

Ακολουθήστε τα βήματα **1** έως **5**.

Βήμα 1 - Βεβαιωθείτε ότι ο δρομολογητής του ασύρματου δικτύου σας είναι ενεργοποιημένος.

Βήμα 2 - Πατήστε το κουμπί **↑**, επιλέξτε **Ρύθμιση** και στη συνέχεια πατήστε **OK**.

Βήμα 3 - Επιλέξτε **Σύνδεση σε δίκτυο** και πατήστε **OK**.

Βήμα 4 - Επιλέξτε **Ασύρματα** και πατήστε **OK**.

Βήμα 5 - Επιλέξτε **Σάρωση** για να πραγματοποιήσετε σάρωση για το ασύρματο δίκτυό σας. Αν έχετε δρομολογητή με WPS (Wi-Fi Protected Setup), μπορείτε να επιλέξετε **WPS**. Επισημάνετε την επιλογή σας και πατήστε **OK**.

- Σάρωση

Επιλέξτε **Σάρωση** για να πραγματοποιήσετε σάρωση για το ασύρματο δίκτυό σας (τον ασύρματο δρομολογητή σας). Η τηλεόραση ενδέχεται να εντοπίσει αρκετά ασύρματα δίκτυα στην περιοχή σας.

- WPS

Αν ο δρομολογητής σας διαθέτει WPS, μπορείτε να συνδεθείτε απευθείας στο δρομολογητή χωρίς να πραγματοποιήσετε σάρωση. Πηγαίνετε στο δρομολογητή, πατήστε το κουμπί **WPS** και επιστρέψτε στην τηλεόραση εντός 2 λεπτών. Στη συνέχεια, πατήστε **Σύνδεση** για να δημιουργήσετε τη σύνδεση.

Αν το ασύρματο δίκτυό σας περιλαμβάνει συσκευές που χρησιμοποιούν το σύστημα κρυπτογράφησης ασφαλείας WEP, δεν μπορείτε να χρησιμοποιήσετε την επιλογή WPS. Αν πρέπει να χρησιμοποιήσετε τον **κωδικό PIN WPS** για τη σύνδεση, επιλέξτε **Σάρωση** αντί για WPS.

Βήμα 6 - Στη λίστα των δικτύων που εντοπίστηκαν, επιλέξτε το ασύρματο δίκτυό σας και πατήστε **OK**. Αν το δίκτυό σας δεν περιλαμβάνεται στη λίστα, επειδή το όνομα του δικτύου είναι κρυφό (έχετε απενεργοποιήσει τη μετάδοση του SSID του δρομολογητή), επιλέξτε **Χειρ/τη κατ/ση** για να εισαγάγετε το όνομα του δικτύου.

Βήμα 7 - Ανάλογα με τον τύπο του δρομολογητή, μπορείτε πλέον να εισαγάγετε το κλειδί κρυπτογράφησης (WEP, WPA ή WPA2). Αν έχετε ήδη εισαγάγει το κλειδί κρυπτογράφησης για το συγκεκριμένο δίκτυο κάποια άλλη φορά, μπορείτε να επιλέξετε **Επόμενο** για να δημιουργήσετε αμέσως τη σύνδεση.

Αν ο δρομολογητής σας υποστηρίζει WPS ή PIN WPS, μπορείτε να επιλέξετε **WPS**, **PIN WPS** ή **Τυπικό**. Επιστημάνετε την επιλογή σας και πατήστε **OK**.

- Τυπικό

Επιλέξτε **Τυπικό** για να εισαγάγετε το κλειδί κρυπτογράφησης (κωδικός πρόσβασης, κωδική φράση ή κλειδί ασφαλείας) με μη αυτόματο τρόπο. Μπορείτε να χρησιμοποιήσετε το πληκτρολόγιο στο τηλεχειριστήριο για να εισαγάγετε το κλειδί κρυπτογράφησης. Αφού εισαγάγετε το κλειδί, πατήστε **Σύνδεση**.

- PIN WPS

Για να δημιουργήσετε μια ασφαλή σύνδεση WPS με κωδικό PIN, επιλέξτε **PIN WPS** και πατήστε **OK**. Σημειώστε τον 8ψήφιο κωδικό PIN που θα εμφανιστεί και εισαγάγετέ τον στο λογισμικό δρομολογητή στον υπολογιστή σας. Επιστρέψτε στην τηλεόραση και πατήστε **Σύνδεση**. Ανατρέξτε στο εγχειρίδιο του δρομολογητή για πληροφορίες σχετικά με το πού πρέπει να εισαγάγετε τον κωδικό PIN στο λογισμικό δρομολογητή.

Βήμα 8 - Μόλις η σύνδεση δημιουργηθεί επιτυχώς, θα εμφανιστεί ένα μήνυμα.

Διαμόρφωση δικτύου

Αν η σύνδεση αποτύχει, μπορείτε να ελέγξετε τη ρύθμιση DHCP του δρομολογητή. Το DHCP πρέπει να έχει ρυθμιστεί στην επιλογή **Ενεργοποιημένο**.

Εναλλακτικά, αν είστε προχωρημένος χρήστης και θέλετε να εγκαταστήσετε το δίκτυο ορίζοντας τη στατική διεύθυνση IP, ρυθμίστε την τηλεόραση στην επιλογή Στατική IP.

Για να ρυθμίσετε την τηλεόραση στην επιλογή "Στατική IP", πατήστε το κουμπί **🏠**, επιλέξτε **⚙️ Ρύθμιση** και στη συνέχεια πατήστε **OK**. Επιλέξτε **Ρυθμίσεις δικτύου > Διαμόρφ δικτύου > Στατική IP**. Με την επιλογή "Στατική IP" ενεργοποιημένη στο μενού, μπορείτε να ορίσετε τη διεύθυνση IP και άλλες απαραίτητες ρυθμίσεις στη **Διαμόρφ στατικής διεύθ IP** στο ίδιο μενού.

Προβλήματα δικτύου

Δεν εντοπίστηκε ασύρματο δίκτυο ή διακόπηκε η σύνδεση

- Η παρουσία φούρνων μικροκυμάτων, τηλεφώνων DECT και άλλων συσκευών Wi-Fi 802.11b/g/n στον περιβάλλοντα χώρο ενδέχεται να προκαλεί παρεμβολές στο ασύρματο δίκτυο.
- Βεβαιωθείτε ότι τα τείχη προστασίας στο δίκτυό σας επιτρέπουν την πρόσβαση στην ασύρματη σύνδεση της τηλεόρασης.
- Αν το ασύρματο δίκτυο δεν λειτουργεί σωστά στο σπίτι σας, δοκιμάστε να δημιουργήσετε ένα ενσύρματο δίκτυο.

Το Internet δεν λειτουργεί

- Αν η σύνδεση με το δρομολογητή δεν παρουσιάζει κάποιο πρόβλημα, ελέγξτε τη σύνδεση του δρομολογητή στο Internet.

Η σύνδεση με τον υπολογιστή και η σύνδεση στο Internet είναι αργές

- Ανατρέξτε στο εγχειρίδιο χρήσης του ασύρματου δρομολογητή σας για πληροφορίες σχετικά με την εμβέλεια σε εσωτερικούς χώρους, το ρυθμό μεταφοράς και άλλους παράγοντες που επηρεάζουν την ποιότητα του σήματος.
- Χρησιμοποιήστε μια υψηλής ταχύτητας (ευρυζωνική) σύνδεση στο Internet για το δρομολογητή σας.

Ενσύρματο δίκτυο

Τι χρειάζεστε

Χρειάζεστε ένα **δρομολογητή** δικτύου για να συνδέσετε την τηλεόραση στο Internet. Χρησιμοποιήστε ένα δρομολογητή με υψηλής ταχύτητας (ευρυζωνική) σύνδεση στο Internet.



Εγκατάσταση

Ακολουθήστε τα βήματα **1** έως **5**.



- 1** - Συνδέστε το δρομολογητή στην τηλεόραση με ένα καλώδιο δικτύου (καλώδιο Ethernet**).
- 2** - Βεβαιωθείτε ότι ο δρομολογητής είναι ενεργοποιημένος.
- 3** - Πατήστε το κουμπί **🏠**, επιλέξτε **⚙️ Ρύθμιση** και στη συνέχεια πατήστε **OK**.
- 4** - Επιλέξτε **Σύνδεση σε δίκτυο** και πατήστε **OK**.
- 5** - Επιλέξτε **Ενσύρματα** και πατήστε **OK**.

Η τηλεόραση αναζητά συνεχώς τη σύνδεση δικτύου. Μόλις η σύνδεση δημιουργηθεί επιτυχώς, θα εμφανιστεί ένα μήνυμα.

Διαμόρφωση δικτύου

Αν η σύνδεση αποτύχει, μπορείτε να ελέγξετε τη ρύθμιση DHCP του δρομολογητή. Το DHCP πρέπει να έχει ρυθμιστεί στην επιλογή "Ενεργοποιημένο".

Εναλλακτικά, αν είστε προχωρημένος χρήστης και θέλετε να εγκαταστήσετε το δίκτυο ορίζοντας τη στατική διεύθυνση IP, ρυθμίστε την τηλεόραση στην επιλογή "Στατική IP".

Για να ρυθμίσετε την τηλεόραση στην επιλογή "Στατική IP", πατήστε το κουμπί , επιλέξτε  **Ρύθμιση** και στη συνέχεια πατήστε **OK**.

Επιλέξτε **Ρυθμίσεις δικτύου** > **Διαμόρφωση δικτύου** > **Στατική IP**. Με την επιλογή "Στατική IP" ενεργοποιημένη στο μενού, μπορείτε να ορίσετε τη διεύθυνση IP και άλλες απαραίτητες ρυθμίσεις στη **Διαμόρφωση στατικής διεύθυνσης IP** στο ίδιο μενού.

Κοινή χρήση αρχείων

Η τηλεόραση μπορεί να εντοπίζει και να ανοίγει αρχεία σε άλλες συσκευές του δικτύου σας, όπως στον υπολογιστή σας. Μπορείτε να χρησιμοποιήσετε έναν υπολογιστή με λειτουργικό σύστημα Microsoft Windows XP, Vista ή Windows 7, Mac OS X ή Linux.

Λογισμικό διακομιστή πολυμέσων

Εγκαθιστώντας ένα λογισμικό διακομιστή πολυμέσων στον υπολογιστή σας, μπορείτε να ανοίξετε στην οθόνη της τηλεόρασης φωτογραφίες, μουσική και βίντεο που είναι αποθηκευμένα στον υπολογιστή.

Χρησιμοποιήστε μια πρόσφατη έκδοση ενός λογισμικού διακομιστή πολυμέσων, όπως το Windows Media Player 11, το Twonky™ ή κάποιο αντίστοιχο*.



Εγκαταστήστε το λογισμικό στον υπολογιστή σας και ρυθμίστε το ώστε να γίνεται κοινή χρήση των αρχείων πολυμέσων με την τηλεόραση. Ανατρέξτε στο εγχειρίδιο του λογισμικού διακομιστή πολυμέσων για περισσότερες πληροφορίες.

Για να ανοίξετε τα αρχεία σας στην τηλεόραση, το λογισμικό διακομιστή πολυμέσων πρέπει να εκτελείται στον υπολογιστή.

* Στη **Βοήθεια**, πατήστε το κουμπί  **Λίστα** και αναζητήστε την επιλογή **Λογισμικό διακομιστή πολυμέσων, υποστηριζόμενο**, για να δείτε μια επισκόπηση των υποστηριζόμενων λογισμικών διακομιστή πολυμέσων.

**Για συμμόρφωση με τους κανονισμούς EMC, χρησιμοποιήστε ένα θωρακισμένο καλώδιο Ethernet FTP Cat. 5E.

Ρυθμίσεις δικτύου

Για να ανοίξετε τις Ρυθμίσεις δικτύου, πατήστε το κουμπί , επιλέξτε  **Ρύθμιση** και στη συνέχεια πατήστε **OK**. Επιλέξτε **Ρυθμίσεις δικτύου** και πατήστε **OK**.

Προβολή ρυθμίσεων δικτύου

Όλες οι τρέχουσες ρυθμίσεις δικτύου εμφανίζονται εδώ: η διεύθυνση IP, η διεύθυνση MAC, η ισχύς του σήματος, η ταχύτητα, η μέθοδος κρυπτογράφησης κ.λπ.

Τύπος δικτύου

Ρυθμίστε το δίκτυο στην επιλογή "Ενσύρματα" ή "Ασύρματα".

Διαμόρφωση δικτύου

Ρυθμίστε τη διαμόρφωση δικτύου στην επιλογή "DHCP & Αυτόματη IP" ή "Στατική IP".

Διαμόρφωση στατικής διεύθυνσης IP

Αν έχετε επιλέξει "Στατική IP", εδώ μπορείτε να ορίσετε όλες τις απαραίτητες ρυθμίσεις της στατικής διεύθυνσης IP.

DMR - Απόδοση ψηφιακών μέσων

Για να λαμβάνετε αρχεία πολυμέσων από smartphone και tablet, ορίστε τη ρύθμιση DMR στην επιλογή **Ενεργό**.

Wi-Fi Miracast

Για περισσότερες πληροφορίες σχετικά με το Wi-Fi Miracast, πατήστε το κουμπί  **Λίστα** και αναζητήστε την επιλογή **Wi-Fi Miracast™**.

Συνδέσεις Wi-Fi Miracast

Για περισσότερες πληροφορίες σχετικά με το Wi-Fi Miracast, πατήστε το κουμπί  **Λίστα** και αναζητήστε την επιλογή **Wi-Fi Miracast™**.

Wi-Fi Smart Screen

Για περισσότερες πληροφορίες σχετικά με τη λειτουργία Wi-Fi smart screen, πατήστε το κουμπί  **Λίστα** και αναζητήστε την επιλογή **Εφαρμογή MyRemote, Wi-Fi smart screen**.

Όνομα δικτύου τηλεόρασης

Αν διαθέτετε περισσότερες από μία τηλεοράσεις στο δίκτυό σας, εδώ μπορείτε να τις μετονομάσετε.

Απαλοιφή μνήμης Internet

Με την Απαλοιφή μνήμης Internet, μπορείτε να διαγράψετε όλα τα αρχεία Internet που είναι αποθηκευμένα στην τηλεόρασή σας. Η επιλογή αυτή διαγράφει την εγγραφή στις υπηρεσίες Smart TV της Philips, τη ρύθμιση γονικής διαβάθμισης, τα στοιχεία σύνδεσης στις εφαρμογές Smart TV, τους σελιδοδείκτες και το ιστορικό Internet. Επιπλέον, οι διαδραστικές εφαρμογές MHEG μπορεί να αποθηκεύουν στην τηλεόραση σας τα αποκαλούμενα "cookies". Και αυτά τα αρχεία διαγράφονται.

2.7

Σύνδεση συσκευών

Συμβουλές σχετικά με τις συνδέσεις

Οδηγός σύνδεσης

Συνδέστε πάντοτε κάθε συσκευή στην τηλεόραση χρησιμοποιώντας τη **διαθέσιμη σύνδεση με την υψηλότερη ποιότητα**. Χρησιμοποιείτε επίσης καλώδια καλής ποιότητας, ώστε να διασφαλίζεται η σωστή μεταφορά των σημάτων εικόνας και ήχου.

Αν θέλετε να συνδέσετε πολλές συσκευές στην τηλεόραση και χρειάζεστε βοήθεια, μπορείτε να επισκεφθείτε τον **Οδηγό συνδεσιμότητας τηλεοράσεων της Philips**. Ο οδηγός παρέχει πληροφορίες σχετικά με το πώς πρέπει να συνδέσετε τις συσκευές και ποια καλώδια να χρησιμοποιήσετε.

Κεραία

Αν διαθέτετε αποκωδικοποιητή (ψηφιακό δέκτη) ή συσκευή εγγραφής, συνδέστε τα καλώδια κεραίας έτσι ώστε το **σήμα της κεραίας** να περνά πρώτα από τον αποκωδικοποιητή ή/και τη συσκευή εγγραφής προτού φτάσει στην τηλεόραση. Με αυτό τον τρόπο, η κεραία και ο αποκωδικοποιητής θα μπορούν να στέλνουν τυχόν επιπλέον κανάλια για εγγραφή στη συσκευή εγγραφής.

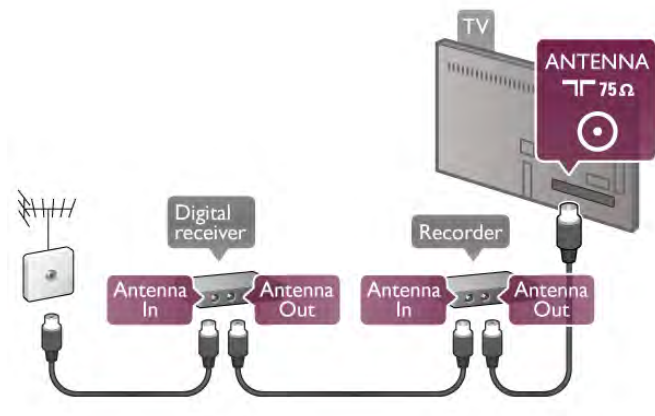

HDMI

HDMI CEC

Η σύνδεση **HDMI** έχει την καλύτερη ποιότητα εικόνας και ήχου. Το καλώδιο HDMI συνδυάζει σήματα βίντεο και ήχου. Χρησιμοποιήστε ένα καλώδιο HDMI για σήματα τηλεόρασης υψηλής ανάλυσης (HD). Για καλύτερη ποιότητα στη μεταφορά του σήματος, χρησιμοποιήστε ένα καλώδιο **HDM υψηλής ταχύτητας** και μην χρησιμοποιείτε καλώδιο HDMI μεγαλύτερο από 5 m.



EasyLink HDMI CEC

Αν οι συσκευές σας είναι συνδεδεμένες μέσω HDMI και διαθέτουν EasyLink, μπορείτε να τις ελέγχετε με το τηλεχειριστήριο της τηλεόρασης. Το EasyLink HDMI CEC πρέπει να είναι ενεργοποιημένο τόσο στην τηλεόραση όσο και στη συνδεδεμένη συσκευή.

Στη **Βοήθεια**, πατήστε το κουμπί  **Λίστα** και αναζητήστε την επιλογή **EasyLink HDMI CEC** για να δείτε περισσότερες πληροφορίες σχετικά με τη χρήση του EasyLink.

DVI σε HDMI

Χρησιμοποιήστε έναν προσαρμογέα DVI σε HDMI, αν η συσκευή διαθέτει μόνο σύνδεση DVI. Χρησιμοποιήστε μία από τις συνδέσεις HDMI και συνδέστε ένα καλώδιο ήχου L/R (βύσμα mini 3,5 χιλ.) στην είσοδο ήχου VGA/DVI στο πίσω μέρος της τηλεόρασης.

Προστασία κατά της αντιγραφής



Τα καλώδια DVI και HDMI υποστηρίζουν την τεχνολογία HDCP (Προστασία ψηφιακού περιεχομένου υψηλού εύρους ζώνης). Το HDCP είναι ένα σήμα προστασίας κατά της αντιγραφής, το οποίο αποτρέπει την αντιγραφή περιεχομένου από δίσκους DVD ή Blu-ray. Αναφέρεται και ως DRM (Διαχείριση δικαιωμάτων ψηφιακού περιεχομένου).

HDMI ARC

Όλες οι συνδέσεις HDMI της τηλεόρασης διαθέτουν **HDMI ARC** (κανάλι επιστροφής ήχου).

Αν η συσκευή που θέλετε να συνδέσετε (π.χ. το Home Cinema) διαθέτει σύνδεση HDMI ARC, συνδέστε τη σε οποιαδήποτε από τις συνδέσεις HDMI της τηλεόρασης. Με τη σύνδεση HDMI ARC, δεν χρειάζεται να συνδέσετε το επιπλέον καλώδιο ήχου για την αποστολή του ήχου της τηλεοπτικής εικόνας στο Home Cinema. Η σύνδεση HDMI ARC συνδυάζει και τα δύο σήματα.

Μπορείτε να χρησιμοποιήσετε οποιαδήποτε σύνδεση HDMI της τηλεόρασης, για να συνδέσετε το Home Cinema, αλλά το κανάλι ARC είναι διαθέσιμο μόνο για 1 συσκευή/ σύνδεση κάθε φορά.

Σε περίπτωση που προτιμάτε να απενεργοποιήσετε το κανάλι ARC στις συνδέσεις HDMI, πατήστε το κουμπί , επιλέξτε  **Ρύθμιση** και στη συνέχεια πατήστε **OK**. Επιλέξτε **Ρυθμίσεις τηλεόρασης > Ήχος > Για προχωρημένους > HDMI ARC**.

Υ Pb Pr

Η σύνδεση **Εικόνας σήματος συνιστωσών ΥΡbPr** είναι μια σύνδεση υψηλής ποιότητας. Η σύνδεση ΥΡbPr μπορεί να χρησιμοποιηθεί για τηλεοπτικά σήματα υψηλής ευκρίνειας (HD). Εκτός από τη σύνδεση για τα σήματα Υ, Pb και Pr, θα χρειαστεί να χρησιμοποιήσετε και τη σύνδεση Audio L/R για τη μεταφορά των σημάτων ήχου.

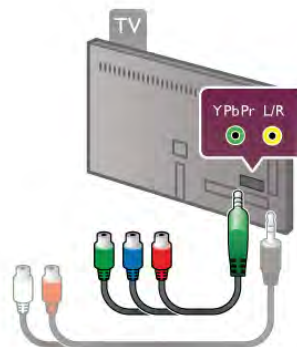

Χρησιμοποιήστε το παρεχόμενο καλώδιο ΥΡbPr για να συνδέσετε τη συσκευή σας. Αντιστοιχίστε τα χρώματα των υποδοχών της σύνδεσης ΥΡbPr (πράσινο, μπλε, κόκκινο) με τα βύσματα του καλωδίου.

Αν η συσκευή σας διαθέτει και ήχο, χρησιμοποιήστε ένα καλώδιο ήχου (L/R) cinch (RCA) σε βύσμα mini 3,5 χιλ. (δεν παρέχεται).

SCART

Η σύνδεση **SCART** είναι μια σύνδεση καλής ποιότητας. Η σύνδεση SCART μπορεί να χρησιμοποιηθεί για σήματα βίντεο CVBS και RGB, αλλά όχι για τηλεοπτικά σήματα υψηλής ευκρίνειας (HD). Η σύνδεση SCART συνδυάζει τα σήματα εικόνας και ήχου.

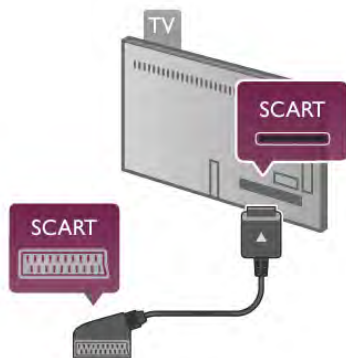

Χρησιμοποιήστε το παρεχόμενο καλώδιο SCART για να συνδέσετε τη συσκευή σας.

Έξοδος ήχου - Οπτική

Η **οπτική έξοδος ήχου** είναι μια σύνδεση ήχου υψηλής ποιότητας. Η οπτική αυτή σύνδεση μπορεί να μεταφέρει 5,1 κανάλια ήχου. Αν η συσκευή ήχου που θέλετε να συνδέσετε (π.χ. το Home Cinema) δεν διαθέτει σύνδεση HDMI ARC, μπορείτε να συνδέσετε αυτό το καλώδιο ήχου σε μια οπτική είσοδο ήχου στο Home Cinema. Το καλώδιο αυτό θα στέλνει τον ήχο της τηλεόρασης στο Home Cinema.



Μπορείτε να ρυθμίσετε τον τύπο του σήματος της εξόδου ήχου, ώστε να αντιστοιχεί στις δυνατότητες ήχου του Home Cinema.

Στη **Βοήθεια**, πατήστε το κουμπί **■ Λίστα** και αναζητήστε την επιλογή **Ρυθμίσεις εξόδου ήχου** για να δείτε περισσότερες πληροφορίες.

Αν ο ήχος δεν συμβαδίζει με την εικόνα που προβάλλεται στην οθόνη, μπορείτε να ρυθμίσετε το συγχρονισμό ήχου και εικόνας.

Στη **Βοήθεια**, πατήστε το κουμπί **■ Λίστα** και αναζητήστε την επιλογή **Συγχρονισμός ήχου και εικόνας** για να δείτε περισσότερες πληροφορίες.

EasyLink HDMI CEC

EasyLink

Με το **EasyLink**, μπορείτε να ελέγχετε τις συνδεδεμένες συσκευές με το τηλεχειριστήριο της τηλεόρασης. Το EasyLink χρησιμοποιεί το πρωτόκολλο HDMI CEC* για να επικοινωνεί με τις συνδεδεμένες συσκευές. Οι συσκευές πρέπει να υποστηρίζουν το πρωτόκολλο HDMI CEC και να είναι συνδεδεμένες σε μια σύνδεση HDMI.

* *Consumer Electronics Control* (Έλεγχος ηλεκτρονικών καταναλωτικών συσκευών)



Ρύθμιση EasyLink

Το EasyLink είναι ενεργοποιημένο στην τηλεόραση από προεπιλογή. Βεβαιωθείτε ότι όλες οι ρυθμίσεις HDMI CEC έχουν οριστεί σωστά στις συνδεδεμένες συσκευές EasyLink. Το EasyLink ενδέχεται να μην λειτουργεί με συσκευές άλλων κατασκευαστών.

HDMI CEC σε συσκευές άλλων κατασκευαστών

Η ονομασία της λειτουργίας HDMI CEC διαφέρει ανάλογα με τον κατασκευαστή. Ορισμένες ενδεικτικές ονομασίες είναι οι εξής: AnyNet, Aquos Link, Bravia Theatre Sync, Kuro Link, Simplink και Viera Link. Δεν είναι όλες οι μάρκες πλήρως συμβατές με το EasyLink.

Οι ενδεικτικές ονομασίες της λειτουργίας HDMI CEC που αναφέρονται παραπάνω αποτελούν ιδιοκτησία των αντίστοιχων κατόχων τους.

Χειρισμός συσκευών

Για να χειριστείτε μια συσκευή συνδεδεμένη μέσω HDMI και ρυθμισμένη με το EasyLink, επιλέξτε τη συσκευή -ή τη δραστηριότητά της- στη λίστα συνδέσεων της τηλεόρασης. Πατήστε το πλήκτρο **→ SOURCE**, επιλέξτε μια συσκευή συνδεδεμένη σε σύνδεση HDMI και πατήστε **OK**.



Αφού επιλέξετε τη συσκευή, μπορείτε να χρησιμοποιήσετε το τηλεχειριστήριο της τηλεόρασης για να τη χειριστείτε. Ωστόσο, οι εντολές των πλήκτρων **▲** (Αρχικό μενού) και **III OPTIONS**, καθώς και ορισμένων άλλων πλήκτρων τηλεόρασης, όπως το **Ambilight**, δεν προωθούνται στη συσκευή.

Αν το πλήκτρο που χρειάζεστε δεν υπάρχει στο τηλεχειριστήριο της τηλεόρασης, μπορείτε να επιλέξετε το πλήκτρο από το μενού "Επιλογές". Απλώς πατήστε το πλήκτρο **III OPTIONS** και επιλέξτε **☐ Χειριστήρια** στη γραμμή μενού. Επιλέξτε το πλήκτρο συσκευής που χρειάζεστε στην οθόνη και πατήστε **OK**.

Ορισμένα ειδικά πλήκτρα συσκευών ενδέχεται να μην είναι διαθέσιμα στο μενού "Χειριστήρια".

Ρυθμίσεις EasyLink

Όλες οι ρυθμίσεις EasyLink είναι ενεργοποιημένες στην τηλεόραση από προεπιλογή. Μπορείτε να απενεργοποιήσετε οποιαδήποτε ρύθμιση EasyLink ξεχωριστά.

EasyLink

Για να απενεργοποιήσετε εντελώς το EasyLink, πατήστε το κουμπί **▲**, επιλέξτε **⚙ Ρύθμιση** και στη συνέχεια πατήστε **OK**.

Επιλέξτε **Ρυθμίσεις τηλεόρασης > Γενικά > EasyLink > EasyLink**. Επιλέξτε **Κλειστό** και πατήστε **OK**.

Τηλεχειριστήριο EasyLink

Αν θέλετε οι συσκευές να επικοινωνούν, αλλά δεν θέλετε να τις χειρίζεστε με το τηλεχειριστήριο της τηλεόρασης, μπορείτε να απενεργοποιήσετε ξεχωριστά το τηλεχειριστήριο EasyLink.

Στο μενού "Ρυθμίσεις EasyLink", επιλέξτε **Τηλεχειριστήριο EasyLink** και επιλέξτε **Κλειστό**.

Pixel Plus link

Ορισμένες συσκευές, όπως συσκευές αναπαραγωγής DVD ή Blu-ray, ενδέχεται να διαθέτουν τη δική τους λειτουργία επεξεργασίας της ποιότητας εικόνας. Για να αποφύγετε τυχόν προβλήματα κακής ποιότητας εικόνας λόγω παρεμβολών στη λειτουργία επεξεργασίας της τηλεόρασης, πρέπει να απενεργοποιήσετε τη λειτουργία επεξεργασίας εικόνας στις συσκευές. Η Σύνδεση Pixel Plus είναι ενεργοποιημένη στην τηλεόραση από προεπιλογή και απενεργοποιεί τη λειτουργία επεξεργασίας εικόνας στις συσκευές Philips που συνδέθηκαν πρόσφατα στην τηλεόραση.

Για να απενεργοποιήσετε τη "Σύνδεση Pixel Plus", στο μενού "Ρυθμίσεις EasyLink", επιλέξτε **Σύνδεση Pixel Plus** και στη συνέχεια επιλέξτε **Κλειστό**.

Αυτόματη αλλαγή υπότιτλων

Αν πραγματοποιείτε αναπαραγωγή ενός δίσκου DVD ή Blu-ray σε μια συσκευή αναπαραγωγής Philips που υποστηρίζει υπότιτλους, η τηλεόραση μπορεί να μετακινήσει τους υπότιτλους προς τα πάνω. Οι υπότιτλοι θα είναι ορατοί ανεξάρτητα από τη μορφή εικόνας που επιλέγετε. Η "Αυτόματη αλλαγή υπότιτλων" είναι ενεργοποιημένη στην τηλεόραση από προεπιλογή.

Για να απενεργοποιήσετε την "Αυτόματη αλλαγή υπότιτλων", στο μενού "Ρυθμίσεις EasyLink", επιλέξτε **Αυτόματη αλλαγή υπότιτλων** και στη συνέχεια επιλέξτε **Κλειστό**.

Κοινή διασύνδεση CAM

CI+

Η τηλεόραση αυτή είναι συμβατή με τη λειτουργία περιορισμένης πρόσβασης CI+.

Με τη διασύνδεση CI+ μπορείτε να παρακολουθείτε συνδρομητικά προγράμματα HD, όπως ταινίες και αθλητικά προγράμματα, από ψηφιακούς τηλεοπτικούς σταθμούς της περιοχής σας. Τα προγράμματα αυτά εκπέμπονται κωδικοποιημένα από τους τηλεοπτικούς σταθμούς και αποκωδικοποιούνται με μια προπληρωμένη μονάδα CI+. Η μονάδα CI+ (Μονάδα περιορισμένης πρόσβασης - CAM) παρέχεται από τον ψηφιακό τηλεοπτικό σταθμό, όταν αγοράζετε ένα πακέτο για τα συνδρομητικά του προγράμματα. Τα προγράμματα αυτά διαθέτουν υψηλό επίπεδο προστασίας κατά της αντιγραφής.

Επικοινωνήστε με έναν ψηφιακό τηλεοπτικό σταθμό για περισσότερες πληροφορίες σχετικά με τους όρους και τις προϋποθέσεις.

Στη **Βοήθεια**, πατήστε το κουμπί **■ Λίστα** και αναζητήστε την επιλογή **Κοινή διασύνδεση CAM** για να δείτε περισσότερες πληροφορίες σχετικά με τη σύνδεση μιας μονάδας CAM.



CAM

Εισαγωγή μονάδας CAM

Απενεργοποιήστε την τηλεόραση πριν να εισαγάγετε τη μονάδα CAM.

Ελέγξτε τη μονάδα CAM για να βρείτε την κατάλληλη μέθοδο εισαγωγής. Η εσφαλμένη εισαγωγή μπορεί να προκαλέσει βλάβη τόσο στη μονάδα CAM όσο και στην τηλεόραση.



Χρησιμοποιήστε την υποδοχή κοινής διασύνδεσης στην τηλεόραση, για να εισαγάγετε την κάρτα CAM*. Εισαγάγετε απαλά την CAM μέχρι τέλος και αφήστε την μόνιμα στην υποδοχή. Ίσως περάσουν μερικά λεπτά μέχρι να ενεργοποιηθεί η μονάδα. Αν αφαιρέσετε την κάρτα CAM, η υπηρεσία μετάδοσης στην τηλεόραση θα απενεργοποιηθεί.

* Η υποδοχή κοινής διασύνδεσης δέχεται μια κάρτα PC (PCMCIA) στην οποία τοποθετείται μια έξυπνη κάρτα. Και οι δύο κάρτες παρέχονται από τον τηλεοπτικό σταθμό.

Αν εισαγάγετε μια μονάδα CAM και έχετε πληρώσει τα τέλη συνδρομής (εφόσον απαιτείται να έχουν ήδη καταβληθεί), μπορείτε να παρακολουθήσετε το τηλεοπτικό πρόγραμμα. Η κάρτα CAM προορίζεται αποκλειστικά για την τηλεόρασή σας.

Ρυθμίσεις CAM

Για να ορίσετε τους κωδικούς πρόσβασης ή τους κωδικούς PIN για την τηλεοπτική μετάδοση CAM, πατήστε το κουμπί **🏠**, επιλέξτε **⚙️ Ρύθμιση** και στη συνέχεια πατήστε **OK**.

Επιλέξτε **Ρυθμίσεις καναλιών > Κοινή διασύνδεση**.
Επιλέξτε τον τηλεοπτικό σταθμό CAM και πατήστε **OK**.

Αποκωδικοποιητής

Χρησιμοποιήστε 2 καλώδια κεραίας, για να συνδέσετε την κεραία στον αποκωδικοποιητή (ψηφιακό δέκτη) και στην τηλεόραση.

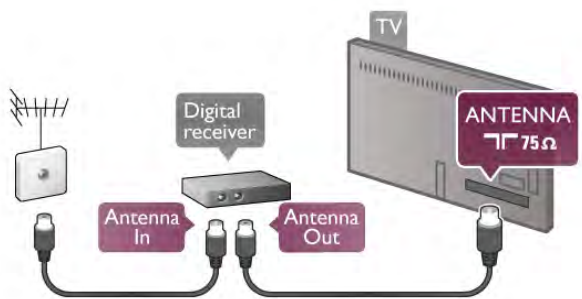

Εκτός από τις συνδέσεις κεραίας, προσθέστε ένα καλώδιο HDMI για να συνδέσετε τον αποκωδικοποιητή στην τηλεόραση. Εναλλακτικά, μπορείτε να χρησιμοποιήσετε ένα καλώδιο SCART, αν ο αποκωδικοποιητής δεν διαθέτει σύνδεση HDMI.

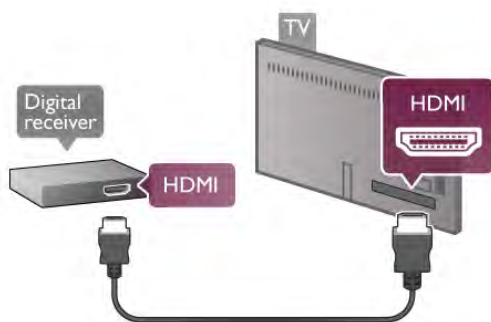

Χρονοδιακόπτης απενεργοποίησης

Αν χρησιμοποιείτε μόνο το τηλεχειριστήριο του αποκωδικοποιητή, απενεργοποιήστε τον αυτόματο χρονοδιακόπτη. Με αυτόν τον τρόπο, η τηλεόραση δεν θα απενεργοποιείται αυτόματα αν περάσουν 4 ώρες χωρίς να πατηθεί κάποιο πλήκτρο στο τηλεχειριστήριό της.

Για να απενεργοποιήσετε το χρονοδιακόπτη απενεργοποίησης, πατήστε το κουμπί **🏠**, επιλέξτε **⚙️ Ρύθμιση** και στη συνέχεια πατήστε **OK**.

Επιλέξτε **Ρυθμίσεις τηλεόρασης > Γενικά > Απενεργ χρονοδιακόπτη** και θέστε το ρυθμιστικό στο **0**.

Δορυφορικός δέκτης

Συνδέστε το καλώδιο κεραίας του δορυφορικού πιάτου στο δορυφορικό δέκτη.

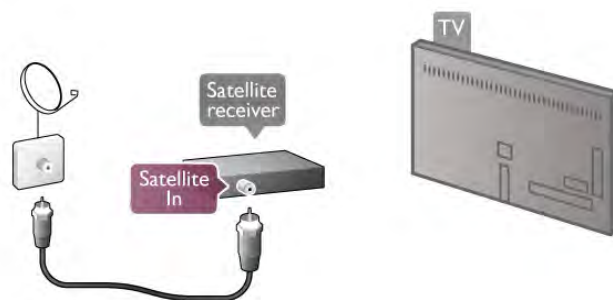

Εκτός από τη σύνδεση κεραίας, προσθέστε ένα καλώδιο HDMI για να συνδέσετε τη συσκευή στην τηλεόραση. Εναλλακτικά, μπορείτε να χρησιμοποιήσετε ένα καλώδιο SCART, αν η συσκευή δεν διαθέτει σύνδεση HDMI.

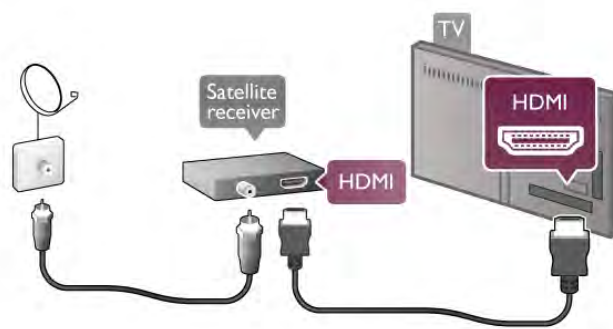

Χρονοδιακόπτης απενεργοποίησης

Αν χρησιμοποιείτε μόνο το τηλεχειριστήριο του δορυφορικού δέκτη, απενεργοποιήστε τον αυτόματο χρονοδιακόπτη. Με αυτόν τον τρόπο, η τηλεόραση δεν θα απενεργοποιείται αυτόματα αν περάσουν 4 ώρες χωρίς να πατηθεί κάποιο πλήκτρο στο τηλεχειριστήριό της.

Για να απενεργοποιήσετε το χρονοδιακόπτη, πατήστε το κουμπί **🏠**, επιλέξτε **⚙️ Ρύθμιση** και στη συνέχεια πατήστε **OK**.

Επιλέξτε **Ρυθμίσεις τηλεόρασης > Γενικά > Απενεργ χρονοδιακόπτη** και θέστε το ρυθμιστικό στο **0**.

Home Cinema

Σύνδεση

Χρησιμοποιήστε ένα καλώδιο HDMI για να συνδέσετε ένα Home Cinema στην τηλεόραση. Μπορείτε να συνδέσετε ένα Soundbar ή Home Cinema της Philips με ενσωματωμένη συσκευή αναπαραγωγής δίσκων.

Εναλλακτικά, μπορείτε να χρησιμοποιήσετε ένα καλώδιο SCART, αν η συσκευή δεν διαθέτει σύνδεση HDMI.

HDMI ARC

Αν το Home Cinema διαθέτει σύνδεση HDMI ARC, μπορείτε να χρησιμοποιήσετε οποιαδήποτε σύνδεση HDMI της τηλεόρασης για να το συνδέσετε. Όλες οι υποδοχές HDMI της τηλεόρασης διαθέτουν κανάλι επιστροφής ήχου (ARC). Αν όμως συνδέσετε το Home Cinema σε μια σύνδεση HDMI, η τηλεόραση μπορεί να στείλει το σήμα ARC μόνο στη συγκεκριμένη σύνδεση HDMI. Με τη σύνδεση HDMI ARC, δεν χρειάζεται να συνδέσετε το επιπλέον καλώδιο ήχου. Η σύνδεση HDMI ARC συνδυάζει και τα δύο σήματα.

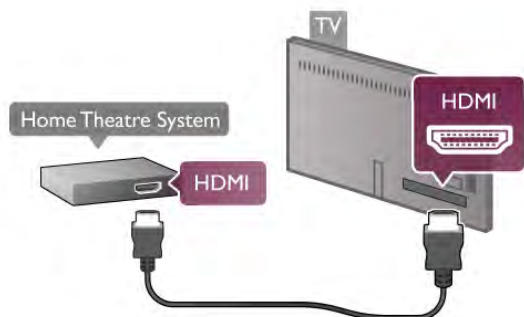

Αν το Home Cinema δεν διαθέτει σύνδεση HDMI ARC, προσθέστε ένα οπτικό καλώδιο ήχου για την αποστολή του ήχου της τηλεοπτικής εικόνας στο Home Cinema.

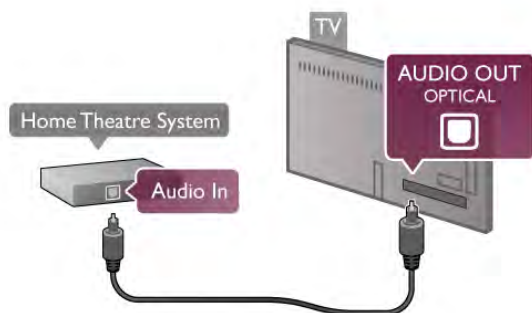

Συγχρονισμός ήχου και εικόνας (sync)

Αν ο ήχος δεν συμβαδίζει με την εικόνα που προβάλλεται στην οθόνη, τα περισσότερα Home Cinema με συσκευή αναπαραγωγής DVD σας δίνουν τη δυνατότητα να ορίσετε μια καθυστέρηση ώστε ο ήχος και η εικόνα να συμβαδίζουν. Τυχόν μη συγχρονισμός είναι ιδιαίτερα εμφανής σε σκηνές με διαλόγους, όπως π.χ. όταν οι προτάσεις ολοκληρώνονται πριν σταματήσουν να κινούνται τα χείλη των ηθοποιών ή το αντίστροφο.

Στη **Βοήθεια**, πατήστε το κουμπί **Λίστα** και αναζητήστε την επιλογή **Συγχρονισμός ήχου και εικόνας** για να δείτε περισσότερες πληροφορίες.

Καθυστέρηση εξόδου ήχου

Όταν συνδέετε ένα Home Cinema στην τηλεόρασή σας, η εικόνα που προβάλλεται στην τηλεόραση και ο ήχος από το Home Cinema πρέπει να συγχρονίζονται. Τυχόν μη συγχρονισμός είναι ιδιαίτερα εμφανής σε σκηνές με διαλόγους, για παράδειγμα, όταν οι προτάσεις ολοκληρώνονται πριν σταματήσουν να κινούνται τα χείλη των ηθοποιών ή το αντίστροφο.

Αυτόματος συγχρονισμός ήχου και εικόνας

Στα τελευταία Home Cinema της Philips, ο ήχος και η εικόνα συγχρονίζονται αυτόματα και ο συγχρονισμός είναι πάντοτε σωστός.

Καθυστέρηση συγχρονισμού ήχου

Σε ορισμένα Home Cinema, ίσως χρειαστεί να ρυθμίσετε την καθυστέρηση συγχρονισμού ήχου, προκειμένου να επιτευχθεί ο συγχρονισμός ήχου και εικόνας. Στο Home Cinema, αυξήστε την τιμή καθυστέρησης μέχρι να υπάρξει συμφωνία μεταξύ του ήχου και της εικόνας. Η τιμή καθυστέρησης που πρέπει να ορίσετε ενδέχεται να είναι 180ms. Ανατρέξτε στο εγχειρίδιο χρήσης του Home Cinema. Αν έχετε ορίσει μια τιμή καθυστέρησης στο Home Cinema, θα πρέπει να απενεργοποιήσετε την "Καθυστέρηση εξόδου ήχου" στην τηλεόραση.

Για να απενεργοποιήσετε την "Καθυστέρηση εξόδου ήχου".

- 1 - Πατήστε το κουμπί , επιλέξτε **Ρύθμιση** και στη συνέχεια πατήστε **OK**.
- 2 - Επιλέξτε **Ρυθμίσεις τηλεόρασης > Ήχος > Για προχωρημένους > Καθυστέρηση εξόδου ήχου**.
- 3 - Επιλέξτε **Κλειστό** και πατήστε **OK**.
- 4 - Πατήστε , επανειλημμένα αν χρειαστεί, για να κλείσετε το μενού.

Αντιστάθμ εξόδου ήχου

Αν δεν μπορείτε να ορίσετε μια καθυστέρηση στο Home Cinema, μπορείτε να ρυθμίσετε την τηλεόραση ώστε να συγχρονίζει τον ήχο. Μπορείτε να ορίσετε μια τιμή αντιστάθμισης η οποία να αντισταθμίζει το χρόνο που απαιτείται προκειμένου το Home Cinema να επεξεργαστεί τον ήχο της τηλεοπτικής εικόνας. Μπορείτε να ρυθμίσετε την τιμή ανά 5ms. Η μέγιστη ρύθμιση είναι -60ms. Η ρύθμιση "Καθυστέρηση εξόδου ήχου" πρέπει να είναι ενεργοποιημένη.



Για συγχρονισμό του ήχου στην τηλεόραση . . .

- 1 - Πατήστε το κουμπί , επιλέξτε **Ρύθμιση** και στη συνέχεια πατήστε **OK**.
- 2 - Επιλέξτε **Ρυθμίσεις τηλεόρασης > Ήχος > Για προχωρημένους > Αντιστάθμ εξόδου ήχου**.
- 3 - Χρησιμοποιήστε το ρυθμιστικό για να ρυθμίσετε την αντιστάθμιση ήχου και πατήστε **OK**.
- 4 - Πατήστε , επανειλημμένα αν χρειαστεί, για να κλείσετε το μενού.

Μορφή εξόδου ήχου

Αν το Home Cinema έχει δυνατότητα επεξεργασίας πολυκάναλου ήχου, όπως Dolby Digital, DTS® ή αντίστοιχο, μπορείτε να ρυθμίσετε τη μορφή εξόδου ήχου σε "Πολυκάναλο". Με τη ρύθμιση αυτή, η τηλεόραση μπορεί να στείλει το συμπίεσμένο σήμα πολυκάναλου ήχου ενός τηλεοπτικού καναλιού ή μιας συνδεδεμένης συσκευής αναπαραγωγής στο Home Cinema. Αν το Home Cinema δεν έχει δυνατότητα επεξεργασίας πολυκάναλου ήχου, επιλέξτε "Στέρεο".



Για να ρυθμίσετε τη "Μορφή εξόδου ήχου" . . .

- 1 - Πατήστε το κουμπί , επιλέξτε  **Ρύθμιση** και στη συνέχεια πατήστε **OK**.
- 2 - Επιλέξτε **Ρυθμίσεις τηλεόρασης > Ήχος > Για προχωρημένους > Μορφή εξόδου ήχου**.
- 3 - Επιλέξτε **Πολυκάναλο** ή **Στέρεο**.
- 4 - Πατήστε , επανειλημμένα αν χρειαστεί, για να κλείσετε το μενού.

Εξισορρόπηση εξόδου ήχου

Χρησιμοποιήστε τη ρύθμιση "Εξισορρόπηση εξόδου ήχου" για να εξισορροπήσετε την ένταση του ήχου της τηλεόρασης και του Home Cinema, όταν μεταβαίνετε από τη μία συσκευή στην άλλη. Οι διαφορές στην ένταση του ήχου μπορεί να οφείλονται σε διαφορές στην επεξεργασία του ήχου.

Για να εξισορροπήσετε τη διαφορά στην ένταση ήχου . . .

- 1 - Πατήστε το κουμπί , επιλέξτε  **Ρύθμιση** και στη συνέχεια πατήστε **OK**.
- 2 - Επιλέξτε **Ρυθμίσεις τηλεόρασης > Ήχος > Για προχωρημένους > Εξισορρόπηση εξόδου ήχου**.
- 3 - Αν η διαφορά της έντασης ήχου είναι μεγάλη, επιλέξτε **Περισσότερο**. Αν η διαφορά της έντασης ήχου είναι μικρή, επιλέξτε **Λιγότερο**.
- 4 - Πατήστε , επανειλημμένα αν χρειαστεί, για να κλείσετε το μενού.

Η "Εξισορρόπηση εξόδου ήχου" επηρεάζει τόσο το σήμα της οπτικής εξόδου ήχου όσο και το σήμα HDMI-ARC.

Αντιμέτωπιση προβλημάτων

Ήχος με δυνατό θόρυβο

Αν παρακολουθείτε βίντεο από μια συνδεδεμένη μονάδα flash USB ή έναν συνδεδεμένο υπολογιστή, ο ήχος από το σύστημα Home Cinema μπορεί να είναι παραμορφωμένος. Αυτός ο θόρυβος παράγεται όταν το αρχείο ήχου ή βίντεο έχει ήχο DTS αλλά το σύστημα Home Cinema δεν διαθέτει επεξεργασία ήχου DTS. Μπορείτε να διορθώσετε αυτό το πρόβλημα ορίζοντας τη ρύθμιση **Μορφή εξόδου ήχου** της τηλεόρασης σε **Στέρεο**. Μεταβείτε στις επιλογές **Αρχική σελίδα > Ρύθμιση > Ρυθμίσεις τηλεόρασης > Ήχος > Για προχωρημένους > Μορφή εξόδου ήχου**

Χωρίς ήχο

Αν δεν μπορείτε να ακούσετε τον ήχο από την τηλεόραση στο σύστημα Home Cinema, ελέγξτε τα παρακάτω σημεία . . .

- Βεβαιωθείτε ότι συνδέσατε το καλώδιο HDMI σε μια σύνδεση HDMI ARC στο σύστημα Home Cinema. Όλες οι συνδέσεις HDMI στην τηλεόραση είναι συνδέσεις HDMI ARC.
- Βεβαιωθείτε ότι η ρύθμιση **HDMI ARC** στην τηλεόραση είναι **ενεργοποιημένη**. Μεταβείτε στις επιλογές **Αρχική σελίδα > Ρύθμιση > Ρυθμίσεις τηλεόρασης > Ήχος > Για προχωρημένους > HDMI ARC**

Συσκευή αναπαραγωγής Blu-ray

Χρησιμοποιήστε ένα καλώδιο **HDMI υψηλής ταχύτητας** για να συνδέσετε τη συσκευή αναπαραγωγής Blu-ray στην τηλεόραση.

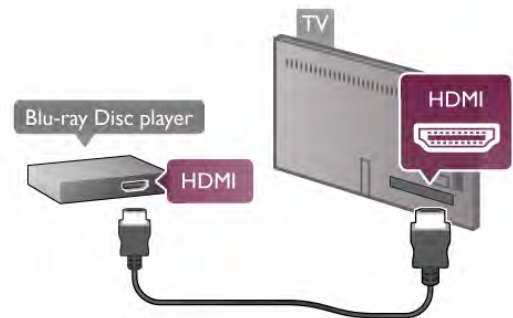

Αν η συσκευή αναπαραγωγής Blu-ray διαθέτει EasyLink HDMI CEC, μπορείτε να χειρίζεστε τη συσκευή με το τηλεχειριστήριο της τηλεόρασης.

Στη **Βοήθεια**, πατήστε το κουμπί  **Λίστα** και αναζητήστε την επιλογή **EasyLink HDMI CEC** για να δείτε περισσότερες πληροφορίες.

DVD player

Χρησιμοποιήστε ένα καλώδιο HDMI για να συνδέσετε τη συσκευή αναπαραγωγής DVD στην τηλεόραση.

Εναλλακτικά, μπορείτε να χρησιμοποιήσετε ένα καλώδιο SCART, αν η συσκευή δεν διαθέτει σύνδεση HDMI.

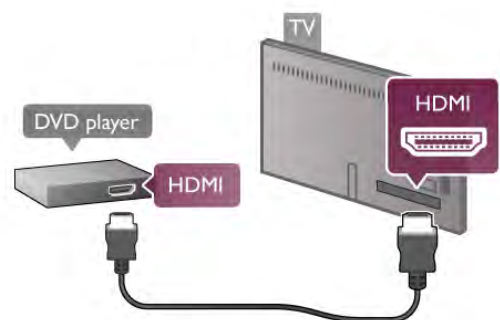

Αν η συσκευή αναπαραγωγής DVD είναι συνδεδεμένη μέσω HDMI και διαθέτει EasyLink HDMI CEC, μπορείτε να την χειρίζεστε με το τηλεχειριστήριο της τηλεόρασης. Στη **Βοήθεια**, πατήστε το κουμπί  **Λίστα** και αναζητήστε την επιλογή **EasyLink HDMI CEC** για να δείτε περισσότερες πληροφορίες.

Κονσόλα παιχνιδιών

HDMI

Μπορείτε να συνδέσετε μια κονσόλα παιχνιδιών στην τηλεόραση.
Μπορείτε να χρησιμοποιήσετε μια σύνδεση HDMI, YPbPr ή SCART.

Για βέλτιστη ποιότητα, συνδέστε την κονσόλα παιχνιδιών στην τηλεόραση με ένα καλώδιο **HDMI υψηλής ταχύτητας**.

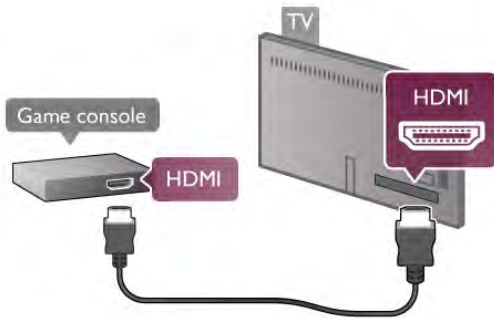

Αν η κονσόλα παιχνιδιών είναι συνδεδεμένη μέσω HDMI και διαθέτει EasyLink HDMI CEC, μπορείτε να την χειρίζεστε με το τηλεχειριστήριο της τηλεόρασης.

Ήχος-εικόνα LR / Scart

Μπορείτε να συνδέσετε μια κονσόλα παιχνιδιών στην τηλεόραση.
Αν η κονσόλα παιχνιδιών διαθέτει μόνο εξόδους βίντεο (CVBS) και ήχου L/R, χρησιμοποιήστε έναν προσαρμογέα εικόνας-ήχου L/R σε SCART για σύνδεση στην υποδοχή SCART.

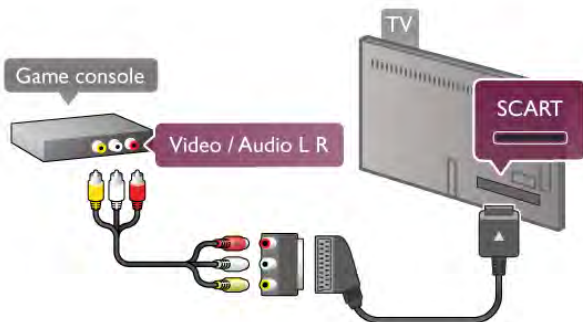

Σκληρός δίσκος USB

Τι χρειάζεστε

Αν συνδέσετε ένα σκληρό δίσκο USB, μπορείτε να διακόψετε προσωρινά ή να εγγράψετε μια τηλεοπτική μετάδοση. Η τηλεοπτική μετάδοση πρέπει να είναι ψηφιακή (μετάδοση DVB ή αντίστοιχη).

Για προσωρινή διακοπή

Για να διακόψετε προσωρινά μια μετάδοση, χρειάζεστε ένα συμβατό σκληρό δίσκο USB 2.0 με ελάχιστη χωρητικότητα 32 GB.

Για εγγραφή

Για να διακόψετε προσωρινά ή να εγγράψετε μια μετάδοση, χρειάζεστε ένα σκληρό δίσκο με ελάχιστη χωρητικότητα 250 GB.

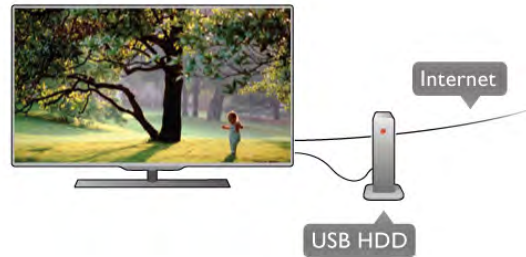

Οδηγός προγράμματος

Προτού αγοράσετε ένα σκληρό δίσκο USB για να εγγράψετε προγράμματα, ελέγξτε αν είναι δυνατή η εγγραφή ψηφιακών τηλεοπτικών καναλιών στη χώρα σας.

Πατήστε το πλήκτρο **GUIDE** στο τηλεχειριστήριο. Αν υπάρχει κουμπί "Εγγραφή" στη σελίδα του Οδηγού προγράμματος, μπορείτε όντως να εγγράψετε προγράμματα από ψηφιακά τηλεοπτικά κανάλια.

Στη **Βοήθεια**, πατήστε το κουμπί  **Λίστα** και αναζητήστε την επιλογή **Σκληρός δίσκος USB, εγκατάσταση**, για να εγκαταστήσετε ένα σκληρό δίσκο USB στην τηλεόραση.

Εγκατάσταση

Πριν διακόψετε προσωρινά ή εγγράψετε μια μετάδοση, πρέπει να συνδέσετε και να διαμορφώσετε ένα σκληρό δίσκο USB. Αν θέλετε να εγγράψετε μια μετάδοση με δεδομένα Οδηγού προγράμματος από το Internet, πρέπει να έχετε εγκαταστήσει τη σύνδεση Internet στην τηλεόρασή σας προτού εγκαταστήσετε το σκληρό δίσκο USB.

1 - Συνδέστε το σκληρό δίσκο USB σε μια από τις υποδοχές **USB** της τηλεόρασης. Κατά τη διάρκεια της διαμόρφωσης, μην συνδέετε άλλες συσκευές στις υπόλοιπες θύρες USB.



2 - Ενεργοποιήστε το σκληρό δίσκο USB και την τηλεόραση.
3 - Συντονίστε την τηλεόραση σε ένα ψηφιακό τηλεοπτικό κανάλι και πατήστε το κουμπί **||** (Παύση). Με αυτό τον τρόπο, θα ξεκινήσει η διαμόρφωση. Η διαμόρφωση θα διαγράψει όλα τα αρχεία που υπάρχουν στο συνδεδεμένο σκληρό δίσκο USB.
Ακολουθήστε τις οδηγίες που εμφανίζονται στην οθόνη.

Τόσο στη διάρκεια όσο και μετά την ολοκλήρωση της διαμόρφωσης, ο σκληρός δίσκος USB πρέπει να είναι μόνιμα συνδεδεμένος,

Προειδοποίηση

Ο σκληρός δίσκος USB διαμορφώνεται αποκλειστικά για αυτήν την τηλεόραση. Δεν μπορείτε να χρησιμοποιήσετε τις αποθηκευμένες εγγραφές σε άλλη τηλεόραση ή υπολογιστή. Μην αντιγράφετε ή τροποποιείτε αρχεία εγγραφών στο σκληρό δίσκο USB μέσω οποιασδήποτε εφαρμογής του υπολογιστή. Κάτι τέτοιο θα καταστρέψει τις εγγραφές σας. Αν διαμορφώσετε κάποιον άλλο σκληρό δίσκο USB, το περιεχόμενο του προηγούμενου θα χαθεί. Για να χρησιμοποιήσετε σε υπολογιστή το σκληρό δίσκο που έχετε εγκαταστήσει στην τηλεόρασή σας, θα πρέπει να τον διαμορφώσετε ξανά.

Στη **Βοήθεια**, πατήστε το κουμπί **■ Λίστα** και αναζητήστε την επιλογή **Pause TV** ή **Εγγραφή**, για να διακόψετε προσωρινά ή να εγγράψετε τηλεοπτικά κανάλια.

Πληκτρολόγιο ή ποντίκι USB

Πληκτρολόγιο USB

Συνδέστε ένα πληκτρολόγιο USB (τύπου USB-HID) για να εισάγετε κείμενο στην τηλεόρασή σας.

Μπορείτε να συνδέσετε πληκτρολόγιο και ποντίκι στην τηλεόραση.

Για τη σύνδεση, χρησιμοποιήστε μια από τις υποδοχές **USB** της τηλεόρασης.



Εγκατάσταση του πληκτρολογίου

Για να εγκαταστήσετε το πληκτρολόγιο USB, ενεργοποιήστε την τηλεόραση και συνδέστε το πληκτρολόγιο USB σε μια από τις υποδοχές **USB** της τηλεόρασης. Όταν η τηλεόραση ανιχνεύσει το πληκτρολόγιο για πρώτη φορά, μπορείτε να επιλέξετε τη διάταξη του πληκτρολογίου και να δοκιμάσετε την επιλογή σας.

Εάν επιλέξετε αρχικά Κυριλική ή Ελληνική διάταξη πληκτρολογίου, μπορείτε να επιλέξετε μια δευτερεύουσα Λατινική διάταξη πληκτρολογίου.

Για να αλλάξετε αργότερα τη ρύθμιση της διάταξης πληκτρολογίου, πατήστε το κουμπί **⬆️**, επιλέξτε **⚙️ Ρύθμιση** και στη συνέχεια πατήστε **OK**.

Επιλέξτε **Ρυθμίσεις τηλεόρασης > Γενικά > Ποντίκι και πληκτρολ USB > Ρυθ. πληκ/γίου** και πατήστε **OK**.

Πλήκτρα για μετονομασία καναλιών

- Enter **⬅️** = OK

- Backspace **⬅️** = διαγραφή του χαρακτήρα που βρίσκεται αριστερά του δρομέα

- Πλήκτρα με βέλη = πλοήγηση μέσα σε ένα πεδίο κειμένου

- Για εναλλαγή μεταξύ των διατάξεων πληκτρολογίου, αν έχετε ορίσει μια δευτερεύουσα διάταξη, πατήστε ταυτόχρονα τα πλήκτρα **Alt + Shift**.

Πλήκτρα για εφαρμογές Smart TV και σελίδες στο Internet

- **Tab** και **Shift Tab** = Επόμενο και Προηγούμενο

- **Home** = μετάβαση στην αρχή της σελίδας

- **Home** = μετάβαση στο τέλος της σελίδας

- **Page Up** = μία σελίδα επάνω

- **Page Down** = μία σελίδα κάτω

- **+** = μεγέθυνση κατά ένα βήμα

- **-** = σμίκρυνση κατά ένα βήμα

- ***** = προσαρμογή στο πλάτος

Στη **Βοήθεια**, πατήστε το κουμπί **■ Λίστα** και αναζητήστε την επιλογή **Ποντίκι USB** για να συνδέσετε ένα ποντίκι USB.

Ποντίκι USB

Σύνδεση

Μπορείτε να συνδέσετε ένα ποντίκι USB (τύπου USB-HID) για να περιηγηθείτε σε σελίδες στο Internet.

Σε μια σελίδα του Internet, μπορείτε να επιλέξετε και να κάνετε κλικ σε συνδέσμους με μεγαλύτερη ευκολία.



Σύνδεση ποντικιού

Ενεργοποιήστε την τηλεόραση και συνδέστε το ποντίκι USB σε μια από τις υποδοχές **USB** της τηλεόρασης. Μπορείτε επίσης να συνδέσετε το ποντίκι USB σε ένα συνδεδεμένο πληκτρολόγιο USB.

Κλικ ποντικιού

- **Αριστερό κλικ** = OK

- **Δεξί κλικ** = Πίσω **⬅️**

Μπορείτε να χρησιμοποιήσετε τον τροχό κύλισης για μετακίνηση προς τα πάνω και προς τα κάτω στις σελίδες.

Στη **Βοήθεια**, πατήστε το κουμπί **■ Λίστα** και αναζητήστε την επιλογή **Πληκτρολόγιο USB**, για να συνδέσετε ένα πληκτρολόγιο USB.

Ταχύτητα

Μπορείτε να προσαρμόσετε την ταχύτητα με την οποία κινείται το ποντίκι στην οθόνη.

Για να προσαρμόσετε την ταχύτητα . . .

1 - Πατήστε **⬆️**, επιλέξτε **⚙️ Ρύθμιση** και πατήστε **OK**.

- 2 - Επιλέξτε **Ρυθμίσεις τηλεόρασης** και πατήστε **OK**.
- 3 - Επιλέξτε **Γενικές ρυθμίσεις > Ταχύτητα δείκτη/ποντικιού** και πατήστε **OK**.
- 4 - Πατήστε το βέλος **▲** (Επάνω) ή **▼** (Κάτω) για να αυξήσετε ή να μειώσετε την ταχύτητα.
- 5 - Πατήστε το βέλος **▶** (Δεξιά) για να ελέγξετε την ταχύτητα που ρυθμίσατε.
- 6 - Πατήστε το βέλος **◀** (Αριστερό) για να επιστρέψετε στη ρύθμιση. Μπορείτε να προσαρμόσετε ξανά τη ρύθμιση.
- 7 - Πατήστε **OK** για να κλείσετε και να αποθηκεύσετε τη ρύθμιση.
- 8 - Πατήστε **↵**, επανειλημμένα αν χρειαστεί, για να κλείσετε το μενού.



Αν η λίστα περιεχομένων δεν εμφανιστεί αυτόματα, πατήστε το πλήκτρο **SOURCE**, επιλέξτε **USB** και στη συνέχεια πατήστε **OK**.

Ίσως χρειαστεί να ρυθμίσετε τη φωτογραφική σας μηχανή ώστε η μεταφορά περιεχομένου να πραγματοποιείται μέσω του πρωτοκόλλου μεταφοράς εικόνων (PTP - Picture Transfer Protocol). Ανατρέξτε στο εγχειρίδιο χρήσης της ψηφιακής φωτογραφικής μηχανής.

Στη **Βοήθεια**, πατήστε το κουμπί **■ Λίστα** και αναζητήστε την επιλογή **Βίντεο, φωτογραφίες και μουσική**, για να δείτε περισσότερες πληροφορίες σχετικά με την προβολή φωτογραφιών.

USB flash drive

Μπορείτε να προβάλετε φωτογραφίες ή να αναπαραγάγετε μουσική και βίντεο από μια μονάδα flash USB.

Συνδέστε μια μονάδα flash USB σε μια από τις υποδοχές **USB** της τηλεόρασης, ενώ η τηλεόραση είναι ενεργοποιημένη.



Η τηλεόραση ανιχνεύει τη μονάδα flash και εμφανίζει τα περιεχόμενα της μονάδας σε μια λίστα. Αν η λίστα περιεχομένων δεν εμφανιστεί αυτόματα, πατήστε το πλήκτρο **SOURCE**, επιλέξτε **USB** και στη συνέχεια πατήστε **OK**.

Για να εξέλθετε από τα περιεχόμενα της μονάδας flash USB, πατήστε το πλήκτρο **TV** ή επιλέξτε μια άλλη δραστηριότητα.

Για να αποσυνδέσετε τη μονάδα flash USB, τραβήξτε την προς τα έξω οποιαδήποτε στιγμή.

Στη **Βοήθεια**, πατήστε το κουμπί **■ Λίστα** και αναζητήστε την επιλογή **Βίντεο, φωτογραφίες και μουσική**, για να παρακολουθήσετε ή να ακούσετε περιεχόμενο από μια μονάδα USB flash.

Φωτογραφική μηχανή

Αν θέλετε να προβάλετε φωτογραφίες που είναι αποθηκευμένες στην ψηφιακή φωτογραφική μηχανή σας, μπορείτε να συνδέσετε τη φωτογραφική μηχανή απευθείας στην τηλεόραση.

Για τη σύνδεση, χρησιμοποιήστε μια από τις υποδοχές **USB** της τηλεόρασης. Ενεργοποιήστε τη φωτογραφική μηχανή αφού ολοκληρώσετε τη σύνδεση.

Βιντεοκάμερα

Μπορείτε να χρησιμοποιήσετε σύνδεση HDMI, ΥΡbPr ή SCART για να συνδέσετε τη βιντεοκάμερά σας. Αν η βιντεοκάμερα διαθέτει μόνο εξόδους βίντεο (CVBS) και ήχου L/R, χρησιμοποιήστε έναν προσαρμογέα Εικόνας-Ήχου L/R σε SCART για σύνδεση στην υποδοχή SCART.

Για βέλτιστη ποιότητα, χρησιμοποιήστε ένα καλώδιο HDMI για να συνδέσετε τη βιντεοκάμερα στην τηλεόραση.



Εναλλακτικά, χρησιμοποιήστε έναν προσαρμογέα SCART για να συνδέσετε τη βιντεοκάμερα στην τηλεόραση.



Υπολογιστής

Μπορείτε να συνδέσετε τον υπολογιστή σας στην τηλεόραση και να χρησιμοποιήσετε την τηλεόραση ως οθόνη υπολογιστή.

Μέσω HDMI

Χρησιμοποιήστε ένα καλώδιο HDMI για να συνδέσετε τον υπολογιστή στην τηλεόραση.

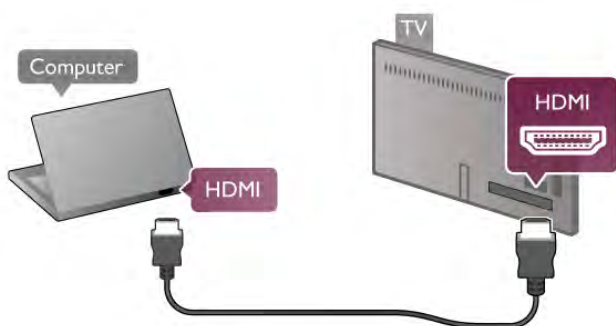

Μέσω DVI σε HDMI

Εναλλακτικά, χρησιμοποιήστε έναν προσαρμογέα DVI σε HDMI για να συνδέσετε τον υπολογιστή σε μια σύνδεση HDMI, και προσθέστε ένα καλώδιο ήχου L/R στη σύνδεση **AUDIO IN L/R** που βρίσκεται στο πίσω μέρος της τηλεόρασης.

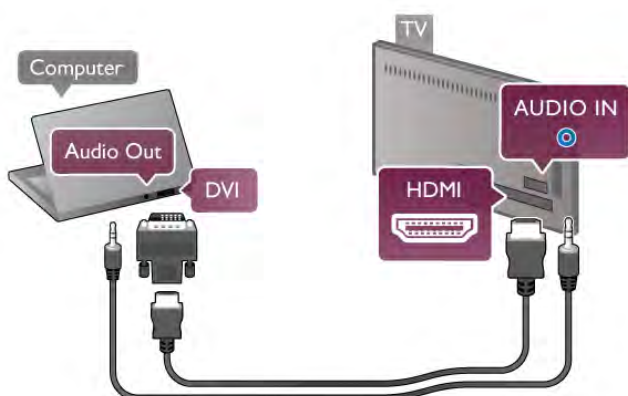

Ιδανική ρύθμιση οθόνης

Αν ο υπολογιστής σας προστεθεί ως τύπος **Υπολογιστής** στο μενού "Πηγή" (λίστα συνδέσεων), η τηλεόραση μεταβαίνει αυτόματα στην ιδανική ρύθμιση **Υπολογιστής**.

Αν θέλετε να χρησιμοποιήσετε τον υπολογιστή σας για να παρακολουθήσετε μια ταινία ή να παίξετε ένα παιχνίδι, μπορείτε να ρυθμίσετε την τηλεόραση στην ιδανική ρύθμιση για παρακολούθηση τηλεόρασης ή για παιχνίδια.

Για να ορίσετε την τηλεόραση στην ιδανική ρύθμιση με μη αυτόματο τρόπο . . .

- 1 - Πατήστε **⬆️**, επιλέξτε **⚙️ Ρύθμιση** και πατήστε **OK**.
- 2 - Επιλέξτε **Ρυθμίσεις τηλεόρασης > Εικόνα > Παιχνίδι ή υπολογιστής** και πατήστε **OK**.
- 3 - Επιλέξτε **Παιχνίδι** (για παιχνίδια) ή επιλέξτε **Κλειστό** (για να παρακολουθήσετε μια ταινία) και πατήστε **OK**.
- 4 - Πατήστε το κουμπί **⏸️**, επανειλημμένα αν χρειαστεί, για να κλείσετε το μενού. Όταν σταματήσετε να παίζετε, μην ξεχάσετε να επαναφέρετε τη ρύθμιση **Παιχνίδι** ή υπολογιστής στην επιλογή **Υπολογιστής**.

Μορφή εικόνας - Χωρίς κλιμάκωση

Επιπλέον, μπορείτε επίσης να ορίσετε τη ρύθμιση "Μορφή εικόνας" στην επιλογή "Χωρίς κλιμάκωση", η οποία είναι μια ειδική λειτουργία προβολής ρixel προς ρixel (ενδέχεται να εμφανιστούν μαύρες γραμμές).

- 1 - Πατήστε το πλήκτρο **⏸️** **OPTIONS** και επιλέξτε **⏸️** **Επιλογές** στη γραμμή μενού.
- 2 - Επιλέξτε **Φορμά εικόνας > Χωρίς κλιμάκωση** και πατήστε **OK**.

Στη **Βοήθεια**, πατήστε το κουμπί **📄** **Λίστα** και αναζητήστε την επιλογή **Αναλύσεις οθόνης**, για να δείτε μια επισκόπηση των υποστηριζόμενων αναλύσεων υπολογιστή.

Ακουστικά

Μπορείτε να συνδέσετε ακουστικά στην υποδοχή **🎧** της τηλεόρασης. Η υποδοχή είναι mini 3,5 χιλ. Μπορείτε να προσαρμόσετε ξεχωριστά την ένταση των ακουστικών.

Για προσαρμογή της έντασης . . .

- 1 - Πατήστε το πλήκτρο **⏸️** **OPTIONS** και επιλέξτε **🎧** **Εικόνα και ήχος** στη γραμμή μενού.
- 2 - Πατήστε το πλήκτρο **▼** (κάτω), επιλέξτε **Ένταση ακουστικών** και πατήστε **OK**.
- 3 - Πατήστε το πλήκτρο **▲** (επάνω) ή **▼** (κάτω) για να προσαρμόσετε την ένταση ήχου.
- 4 - Πατήστε **⏸️**, επανειλημμένα αν χρειαστεί, για να κλείσετε το μενού.

Μενού Ρύθμιση

Γρήγορες ρυθμίσεις εικόνας

Με τις γρήγορες ρυθμίσεις εικόνας, μπορείτε να ορίζετε τις βασικές σας προτιμήσεις για τις εικόνες με λίγα εύκολα βήματα. Οι ρυθμίσεις που κάνετε αποθηκεύονται στο μενού Στυλ εικόνας - **Προσωπικό**. Αν αλλάξουν κάποια στιγμή οι ρυθμίσεις, μπορείτε να επιστρέψετε στις δικές σας προτιμήσεις. Μπορείτε να ορίσετε ξεχωριστά την προτιμώμενη ρύθμιση εικόνας για κάθε δραστηριότητα της τηλεόρασης και των συνδεδεμένων συσκευών.

Για να επιστρέψετε στην προτιμώμενη ρύθμιση εικόνας ενώ παρακολουθείτε ένα τηλεοπτικό κανάλι, πατήστε **III** **OPTIONS** και επιλέξτε διαδοχικά **Εικόνα και ήχος** στη γραμμή μενού, **Στυλ εικόνας** και **Προσωπικό**.

Για να ορίσετε γρήγορες ρυθμίσεις εικόνας . . .

- 1 - Πατήστε **🏠**, επιλέξτε δραστηριότητα ή συνδεδεμένη συσκευή (ή τη σύνδεσή της) και πατήστε **OK**.
- 2 - Πατήστε ξανά το πλήκτρο **🏠**, επιλέξτε **⚙️ Ρύθμιση** και πατήστε **OK**.
- 3 - Επιλέξτε **Γρήγορες ρυθμίσεις εικόνας** και πατήστε **OK**. Ακολουθήστε τα βήματα μέχρι τέλος. Η δραστηριότητα ή η σύνδεση θα έχει τις προσωπικές σας προτιμήσεις.

Στη **Βοήθεια**, πατήστε το κουμπί **■** **Λίστα** και αναζητήστε την επιλογή **Στυλ εικόνας**, για να δείτε περισσότερες πληροφορίες.

Ρυθμίσεις τηλεόρασης

Στο μενού **Ρυθμίσεων τηλεόρασης** μπορείτε να ορίσετε όλες τις επιλογές για την **εικόνα**, το **3D**, τον **ήχο** και το **Ambilight**. Στις **Γενικές ρυθμίσεις** περιλαμβάνεται μια συλλογή ρυθμίσεων όπως η **γλώσσα μενού**, ο **χρονοδιακόπτης ύπνου**, ο **χρονοδιακόπτης απενεργοποίησης**, η **γενική πρόσβαση** και άλλες. Στη **Βοήθεια**, πατήστε το κουμπί **■** **Λίστα** και αναζητήστε το θέμα ή τη ρύθμιση που χρειάζεστε.

Αναζήτηση καναλιών

Στη **Βοήθεια**, πατήστε το κουμπί **■** **Λίστα** και αναζητήστε την επιλογή **Κανάλι**, **ενημέρωση** ή **Κανάλια**, **επανεγκατάσταση**, για να δείτε περισσότερες πληροφορίες.

Ρυθμίσεις καναλιών

Γλώσσες

Στη **Βοήθεια**, πατήστε το κουμπί **■** **Λίστα** και αναζητήστε την επιλογή **Γλώσσα διαλόγων** ή **Υπότιτλοι** για να δείτε περισσότερες πληροφορίες.

Γενική πρόσβαση

Στη **Βοήθεια**, πατήστε το κουμπί **■** **Λίστα** και αναζητήστε την επιλογή **Γενική πρόσβαση**, για να δείτε περισσότερες πληροφορίες σχετικά με τη ρύθμιση της τηλεόρασης για χρήστες με προβλήματα όρασης ή ακοής.

Εγκατάσταση καναλιών

Στη **Βοήθεια**, πατήστε το κουμπί **■** **Λίστα** και αναζητήστε την επιλογή **Αυτόματη ενημέρωση καναλιών** ή **Μήνυμα ενημέρωσης καναλιού**. Επίσης, αναζητήστε την επιλογή **Χειροκίνητη εγκατάσταση** για να εγκαταστήσετε αναλογικά κανάλια ή την **DVB** για να ενεργοποιήσετε τη σύνδεση της κεραίας.

Κλειδωμα για παιδιά

Στη **Βοήθεια**, πατήστε το κουμπί **■** **Λίστα** και αναζητήστε την επιλογή **Κλειδωμα για παιδιά** για να δείτε περισσότερες πληροφορίες.

Αναζήτηση δορυφόρου

Στη **Βοήθεια**, πατήστε το κουμπί **■** **Λίστα** και αναζητήστε την επιλογή **Δορυφόρος**, **εγκατάσταση** για να δείτε περισσότερες πληροφορίες.

Ρυθμίσεις δορυφόρου

Γλώσσες

Στη **Βοήθεια**, πατήστε το κουμπί **■** **Λίστα** και αναζητήστε την επιλογή **Γλώσσα διαλόγων** ή **Υπότιτλοι** για να δείτε περισσότερες πληροφορίες.

Εγκατάσταση καναλιών

Στη **Βοήθεια**, πατήστε το κουμπί **■** **Λίστα** και αναζητήστε την επιλογή **Δορυφόρος**, **αυτόματη ενημέρωση καναλιών**, **Δορυφόρος**, **μήνυμα ενημέρωσης καναλιού** ή **Δορυφόρος**, **επιλογές αυτόματης ενημέρωσης** για να δείτε περισσότερες πληροφορίες.

Κλειδωμα για παιδιά

Στη **Βοήθεια**, πατήστε το κουμπί **■** **Λίστα** και αναζητήστε την επιλογή **Δορυφόρος**, **κλειδωμα καναλιών** για να δείτε περισσότερες πληροφορίες.

Σύνδεση σε δίκτυο

Στη **Βοήθεια**, πατήστε το κουμπί **■** **Λίστα** και αναζητήστε την επιλογή **Δίκτυο**, **ασύρματο** ή **Δίκτυο**, **ενσύρματο** για να δείτε περισσότερες πληροφορίες.

Ρυθμίσεις δικτύου

Στη **Βοήθεια**, πατήστε το κουμπί **■** **Λίστα** και αναζητήστε την επιλογή **Δίκτυο**, **ρυθμίσεις** για να δείτε περισσότερες πληροφορίες.

Ενημέρωση λογισμικού

Στη **Βοήθεια**, πατήστε το κουμπί  **Λίστα** και αναζητήστε την επιλογή **Λογισμικό, ενημέρωση μέσω Internet** ή **Λογισμικό, ενημέρωση με USB** για να δείτε περισσότερες πληροφορίες.

Ρυθμίσεις λογισμικού

Στη **Βοήθεια**, πατήστε το κουμπί  **Λίστα** και αναζητήστε την επιλογή **Λογισμικό, τρέχουσα έκδοση** για να δείτε περισσότερες πληροφορίες.

Προβολή επιδειξεων

Με την **Προβολή επιδειξεων** στο μενού **Ρύθμιση**, μπορείτε να παρακολουθήσετε μερικά βίντεο επίδειξης σχετικά με ορισμένες λειτουργίες ποιότητας εικόνας που διαθέτει η τηλεόραση.

Active Control

Η τηλεόραση παρακολουθεί την ποιότητα της εισερχόμενης εικόνας, το ρυθμό των κινήσεων στην εικόνα, τις πιο φωτεινές ή σκοτεινές σκηνές και τις συνθήκες φωτισμού στο δωμάτιο. Με βάση τις τιμές αυτές, η τηλεόραση ρυθμίζει την εικόνα για βέλτιστη απόδοση.

2.9

Ασφάλεια και φροντίδα

Ασφάλεια

Αρχείο Read me

Πριν να χρησιμοποιήσετε την τηλεόρασή σας για πρώτη φορά, διαβάστε και κατανοήστε όλες τις οδηγίες ασφαλείας. Σε περίπτωση πρόκλησης βλάβης λόγω μη συμμόρφωσης με τις οδηγίες, η εγγύηση παύει να ισχύει.

Κίνδυνος ηλεκτροπληξίας ή πυρκαγιάς!

- Μην εκθέτετε ποτέ την τηλεόραση σε βροχή ή νερό. Μην τοποθετείτε ποτέ δοχεία με υγρά, όπως βάζα, κοντά στην τηλεόραση. Αν χυθεί υγρό στην τηλεόραση, αποσυνδέστε την αμέσως από την πρίζα. Επικοινωνήστε με το τμήμα Εξυπηρέτησης Πελατών και ζητήστε να σας ελέγξουν την τηλεόραση πριν τη χρησιμοποιήσετε ξανά.
- Μην εκθέτετε ποτέ την τηλεόραση, το τηλεχειριστήριο ή τις μπαταρίες σε υπερβολική θερμότητα. Μην τα τοποθετείτε ποτέ κοντά σε αναμμένα κεριά, γυμνές φλόγες ή άλλες πηγές θερμότητας, συμπεριλαμβανομένης της άμεσης ηλιακής ακτινοβολίας.

- Μην τοποθετείτε ποτέ αντικείμενα στις οπές εξαερισμού ή σε άλλα ανοίγματα της τηλεόρασης.
- Μην τοποθετείτε ποτέ βαριά αντικείμενα πάνω στο καλώδιο ρεύματος.
- Βεβαιωθείτε ότι τα φις δεν πιέζονται. Σε περίπτωση που τα φις χαλαρώσουν, μπορεί να προκληθεί ηλεκτρικό τόξο ή φωτιά. Όταν περιστρέφεται την οθόνη της τηλεόρασης, βεβαιωθείτε ότι δεν ασκείται πίεση στο καλώδιο ρεύματος.
- Για να αποσυνδέσετε την τηλεόραση από την πρίζα, πρέπει να αποσυνδέσετε το καλώδιο ρεύματος της συσκευής. Όταν αποσυνδέετε το καλώδιο ρεύματος, να τραβάτε πάντοτε το φις και όχι το καλώδιο. Φροντίστε να έχετε πλήρη πρόσβαση στην πρίζα, στο καλώδιο ρεύματος και στο φις ανά πάσα στιγμή.

Κίνδυνος τραυματισμού ή ζημιάς στην τηλεόραση!

- Για την ανύψωση και τη μεταφορά μιας τηλεόρασης που ζυγίζει περισσότερο από 25 κιλά (55 λίβρες), χρειάζονται δύο άτομα.
- Αν τοποθετήσετε την τηλεόραση σε βάση, χρησιμοποιήστε μόνο τη βάση που παρέχεται. Προσαρτήστε σταθερά τη βάση στην τηλεόραση. Τοποθετήστε την τηλεόραση σε μια επίπεδη επιφάνεια που μπορεί να αντέξει το βάρος της τηλεόρασης και της βάσης.
- Κατά την ανάρτηση σε τοίχο, βεβαιωθείτε ότι το στήριγμα μπορεί να αντέξει το βάρος της τηλεόρασης. Η TP Vision Netherlands B.V. δεν φέρει καμία απολύτως ευθύνη για ακατάλληλη ανάρτηση σε τοίχο που έχει ως αποτέλεσμα ατυχήματα ή τραυματισμό.
- Ορισμένα μέρη του προϊόντος είναι κατασκευασμένα από γυαλί. Να είστε ιδιαίτερα προσεκτικοί κατά το χειρισμό, ώστε να αποφύγετε τυχόν τραυματισμό ή πρόκληση ζημιάς στην τηλεόραση.

Κίνδυνος πρόκλησης ζημιάς στην τηλεόραση!

Πριν να συνδέσετε την τηλεόραση στην πρίζα, βεβαιωθείτε ότι η τάση ρεύματος αντιστοιχεί στην τιμή που αναγράφεται στο πίσω μέρος της τηλεόρασης. Μην συνδέετε ποτέ την τηλεόραση στην πρίζα, αν η τάση είναι διαφορετική.

Κίνδυνος τραυματισμού παιδιών!

Ακολουθήστε τις παρακάτω προφυλάξεις για να αποτρέψετε την πτώση της τηλεόρασης και την πρόκληση τραυματισμού σε παιδιά:

- Μην τοποθετείτε την τηλεόραση σε επιφάνεια καλυμμένη με ύφασμα ή με άλλο υλικό το οποίο μπορεί να τραβηχτεί.
- Βεβαιωθείτε ότι κανένα μέρος της τηλεόρασης δεν προεξέχει από την επιφάνεια στήριξης.
- Μην τοποθετείτε την τηλεόραση πάνω σε ψηλά έπιπλα (όπως βιβλιοθήκες), χωρίς να στηρίζετε και το έπιπλο και την τηλεόραση στον τοίχο ή σε κατάλληλο στήριγμα.
- Ενημερώστε τα παιδιά σχετικά με τους κινδύνους που ενέχει το σκαρφάλωμα σε έπιπλα για να φτάσουν την τηλεόραση.

Κίνδυνος κατάποσης μπαταριών!

Το τηλεχειριστήριο ενδέχεται να περιέχει μπαταρίες τύπου κέρματος, τις οποίες μπορούν εύκολα να καταπιούν τα μικρά παιδιά. Φροντίστε να κρατάτε πάντοτε αυτές τις μπαταρίες μακριά από παιδιά.

Κίνδυνος υπερθέρμανσης!

Μην τοποθετείτε ποτέ την τηλεόραση σε περιορισμένο χώρο. Να αφήνετε πάντοτε κενό χώρο τουλάχιστον 10 εκ. (4 ίντσες) γύρω από την τηλεόραση, για εξαερισμό. Βεβαιωθείτε ότι οι οπές εξαερισμού της τηλεόρασης δεν καλύπτονται ποτέ από κουρτίνες ή άλλα αντικείμενα.

Καταιγίδες

Πριν από καταιγίδες, αποσυνδέετε την τηλεόραση από την πρίζα και την κεραία. Στη διάρκεια της καταιγίδας, μην αγγίζετε την τηλεόραση, το καλώδιο ρεύματος ή το καλώδιο της κεραίας.

Κίνδυνος για την ακοή!

Αποφύγετε να χρησιμοποιείτε ακουστικά ή ηχεία σε μεγάλη ένταση ή για παρατεταμένο χρονικό διάστημα.

Χαμηλές θερμοκρασίες

Αν η τηλεόραση μεταφερθεί σε θερμοκρασίες κάτω των 5°C (41°F), αποσυσκευάστε την και μην την συνδέσετε στην πρίζα έως ότου η θερμοκρασία της φτάσει σε επίπεδο θερμοκρασίας δωματίου.

Καταιγίδες

Πριν από καταιγίδες, αποσυνδέετε την τηλεόραση από την πρίζα και την κεραία. Στη διάρκεια της καταιγίδας, μην αγγίζετε την τηλεόραση, το καλώδιο ρεύματος ή το καλώδιο της κεραίας.

Κίνδυνος για την ακοή!

Αποφύγετε να χρησιμοποιείτε ακουστικά ή ηχεία σε μεγάλη ένταση ή για παρατεταμένο χρονικό διάστημα.

Χαμηλές θερμοκρασίες

Αν η τηλεόραση μεταφερθεί σε θερμοκρασίες κάτω των 5°C (41°F), αποσυσκευάστε την και μην την συνδέσετε στην πρίζα έως ότου η θερμοκρασία της φτάσει σε επίπεδο θερμοκρασίας δωματίου.

Φροντίδα οθόνης

- Μην ακουμπάτε, σπρώχνετε, τρίβετε ή χτυπάτε την οθόνη με οποιοδήποτε αντικείμενο.
- Πριν καθαρίσετε την τηλεόραση, αποσυνδέστε την από το ρεύμα.
- Καθαρίστε και σκουπίστε απαλά την τηλεόραση και το πλαίσιο της με ένα μαλακό, νωπό πανί. Αποφεύγετε να αγγίζετε τις λυχνίες LED του Ambilight στο πίσω μέρος της τηλεόρασης. Μην χρησιμοποιείτε ποτέ ουσίες όπως οινόπνευμα, χημικά ή οικιακά καθαριστικά.
- Για να αποφύγετε τυχόν παραμορφώσεις και το ξεθώριασμα των χρωμάτων, φροντίστε να σκουπίζετε τις σταγόνες νερού όσο το δυνατό νωρίτερα.

- Αποφύγετε την προβολή στατικών εικόνων όσο το δυνατό περισσότερο. Οι στατικές εικόνες είναι εικόνες που παραμένουν στην οθόνη για μεγάλο χρονικό διάστημα. Οι στατικές εικόνες βρίσκονται σε μενού οθόνης, μαύρες γραμμές, προβολή χρόνου κ.λπ. Αν πρέπει να χρησιμοποιείτε στατικές εικόνες, μειώστε την αντίθεση και τη φωτεινότητα της οθόνης έτσι ώστε να μην προκληθεί ζημιά στην οθόνη.
-

Θερμοκρασία και υγρασία

Σε σπάνιες περιπτώσεις, ανάλογα με τη θερμοκρασία και την υγρασία, ενδέχεται να δημιουργηθεί ελάχιστη ποσότητα υδρατμών στο εσωτερικό της γυάλινης πρόσοψης της τηλεόρασης (σε ορισμένα μοντέλα). Για να αποφύγετε τη δημιουργία υδρατμών, μην εκθέτετε την τηλεόραση σε άμεσο ηλιακό φως, σε θερμότητα ή σε υπερβολική υγρασία. Αν δημιουργηθούν υδρατμοί, θα εξατμιστούν έπειτα από μερικές ώρες λειτουργίας της τηλεόρασης. Η υγρασία από τους υδρατμούς δεν βλάπτει την τηλεόραση και δεν προκαλεί δυσλειτουργία.



Τηλεόραση

Ενεργοποίηση

Ενεργοποίηση και απενεργοποίηση

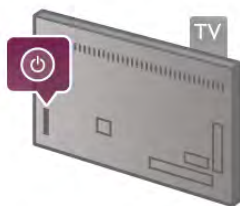
Βεβαιωθείτε ότι έχετε συνδέσει το καλώδιο ρεύματος στην υποδοχή τροφοδοσίας που βρίσκεται στο πίσω μέρος της τηλεόρασης προτού ενεργοποιήσετε την τηλεόραση. Αν η κόκκινη ενδεικτική λυχνία είναι σβηστή, πατήστε το κουμπάκι  στα δεξιά στο πίσω μέρος της τηλεόρασης, για να θέσετε την τηλεόραση στην κατάσταση αναμονής - η κόκκινη ενδεικτική λυχνία θα ανάψει.



Με την τηλεόραση στην κατάσταση αναμονής, πατήστε το πλήκτρο  στο τηλεχειριστήριο για να ενεργοποιήσετε την τηλεόραση. Εναλλακτικά, μπορείτε να χρησιμοποιήσετε τα πλήκτρα **CH+**, **CH-** και  για να ενεργοποιήσετε την τηλεόραση.



Γρήγορη εκκίνηση

Για να ενεργοποιήσετε την τηλεόραση γρηγορότερα από ό,τι συνήθως, μπορείτε να ρυθμίσετε τη λειτουργία **Γρήγορη εκκίνηση**.

Στη **Βοήθεια**, πατήστε το κουμπάκι  **Λίστα** και αναζητήστε την επιλογή **Γρήγορη εκκίνηση** για να δείτε περισσότερες πληροφορίες.

Μετάβαση σε κατάσταση αναμονής

Για να θέσετε την τηλεόραση σε κατάσταση αναμονής, πατήστε  στο τηλεχειριστήριο.

Απενεργοποίηση

Για να απενεργοποιήσετε την τηλεόραση, πατήστε το κουμπάκι  στα δεξιά στο πίσω μέρος της τηλεόρασης. Η κόκκινη ενδεικτική λυχνία είναι σβηστή. Η τηλεόραση είναι ακόμα συνδεδεμένη στο ρεύμα, αλλά καταναλώνει ελάχιστη ενέργεια. Για να απενεργοποιήσετε πλήρως την τηλεόραση, αποσυνδέστε το καλώδιο ρεύματος.

Όταν αποσυνδέετε το καλώδιο ρεύματος, να τραβάτε πάντοτε το φισ και όχι το καλώδιο. Φροντίστε να εγκαταστήσετε την τηλεόραση με τέτοιον τρόπο, ώστε να έχετε πλήρη πρόσβαση στην πρίζα, στο καλώδιο ρεύματος και στο φισ ανά πάσα στιγμή.



Γρήγορη εκκίνηση

Με τη "Γρήγορη εκκίνηση", η τηλεόραση μπορεί να ενεργοποιείται ταχύτερα από ό,τι συνήθως. Όταν ενεργοποιείτε την τηλεόραση από την κατάσταση αναμονής και εφόσον η Γρήγορη εκκίνηση είναι ενεργοποιημένη, η εικόνα της τηλεόρασης εμφανίζεται έπειτα από λίγα μόνο δευτερόλεπτα.

Η τηλεόραση μπορεί να θυμάται το καθημερινό σας πρόγραμμα παρακολούθησης τηλεόρασης. Έτσι, λίγο πριν από την ώρα που συνήθως ενεργοποιείτε την τηλεόραση, η "Γρήγορη εκκίνηση" ενεργοποιείται αυτόματα, ώστε να μπορείτε να ενεργοποιήσετε την τηλεόραση πιο γρήγορα. Εναλλακτικά, μπορείτε να ορίσετε έως και 3 σταθερά χρονικά πλαίσια στη διάρκεια της ημέρας κατά τα οποία θα είναι δυνατή η γρήγορη ενεργοποίηση της τηλεόρασης.

Όταν θέτετε την τηλεόραση στην κατάσταση αναμονής, η "Γρήγορη εκκίνηση" παραμένει ενεργή μέχρι την ώρα λήξης του καθορισμένου χρονικού πλαισίου.

Ενεργοποίηση

Για να ενεργοποιήσετε τη "Γρήγορη εκκίνηση", πατήστε το κουμπάκι , επιλέξτε  **Ρύθμιση** και στη συνέχεια πατήστε **OK** για να ανοίξει το μενού ρύθμισης. Επιλέξτε **Ρυθμίσεις τηλεόρασης > Γενικά > Γρήγορη εκκίνηση > Ενεργοποίηση**. Μπορείτε να επιλέξετε "Αυτόματα" ή "Μη αυτόματα".

- Αυτόματα

Επιλέξτε **Αυτόματα** προκειμένου η "Γρήγορη εκκίνηση" να ενεργοποιείται με αυτόματο τρόπο. Η τηλεόραση θυμάται τις συνήθειές σας όσον αφορά την παρακολούθηση τηλεόρασης και ενεργοποιεί αυτόματα τη "Γρήγορη εκκίνηση" κατά τα χρονικά πλαίσια που συνήθως παρακολουθείτε τηλεόραση. Με τη ρύθμιση "Αυτόματα", η τηλεόραση μπορεί να ορίσει έως και 4 χρονικά πλαίσια με διάρκεια 1 ώρα το καθένα.

- Μη αυτόματα

Επιλέξτε **Μη αυτόματα** προκειμένου η "Γρήγορη εκκίνηση" να ενεργοποιείται σε 3 σταθερά χρονικά πλαίσια εντός της ημέρας. Για παράδειγμα, μπορείτε να ορίσετε ένα χρονικό πλαίσιο το πρωί, ένα το μεσημέρι και ένα το βράδυ. Για κάθε χρονικό πλαίσιο, μπορείτε να ορίσετε και τη διάρκειά του.

Αν επιλέξετε τη ρύθμιση "Μη αυτόματα", μπορείτε να ορίσετε και μια **Καθυστέρηση αναμονής**. Με την Καθυστέρηση αναμονής, μπορείτε να ρυθμίσετε την τηλεόραση ώστε να διατηρεί ενεργοποιημένη τη "Γρήγορη εκκίνηση" για ένα ορισμένο χρονικό διάστημα αφού θέσετε την τηλεόραση στην κατάσταση αναμονής. Μπορείτε να ορίσετε τη διάρκεια της αναμονής σε έως και 1 ώρα, σε βήματα των 15 λεπτών.

Λεπτομέρειες

Το ρολόι της τηλεόρασης πρέπει να λειτουργεί σωστά για να ενεργοποιηθεί η "Γρήγορη εκκίνηση".

Το μέγιστο χρονικό διάστημα ενεργοποίησης της "Γρήγορης εκκίνησης" δεν πρέπει να υπερβαίνει τις 4 ώρες.

Η "Γρήγορη εκκίνηση" αυξάνει την κατανάλωση ενέργειας στην κατάσταση αναμονής.

3.2

Τηλεχειριστήριο

Επισκόπηση πλήκτρων

Επάνω

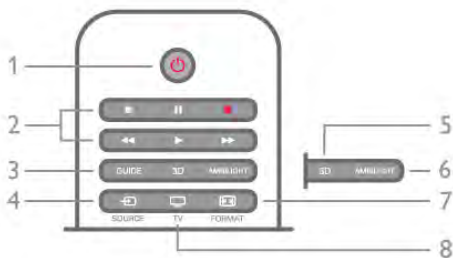

1 - Αναμονή

Ενεργοποίηση της τηλεόρασης ή μετάβαση σε αναμονή.

2 - Πλήκτρα αναπαραγωγής και εγγραφής

- Αναπαραγωγή , για αναπαραγωγή
- Παύση , για παύση της αναπαραγωγής
- Διακοπή , για διακοπή της αναπαραγωγής
- Γρήγορη μετακίνηση προς τα πίσω , για γρήγορη μετακίνηση προς τα πίσω
- Γρήγορη μετακίνηση προς τα εμπρός , για γρήγορη μετακίνηση προς τα εμπρός
- Εγγραφή , για άμεση εγγραφή

3 Οδηγός προγράμματος

Άνοιγμα ή κλείσιμο του Οδηγού προγράμματος.

4 - SOURCE

Άνοιγμα ή κλείσιμο της λίστας συνδέσεων.

5 - 3D

Άνοιγμα ή κλείσιμο του μενού 3D.

6 - AMBILIGHT

Ενεργοποίηση ή απενεργοποίηση του Ambilight και μετάβαση του Ambilight σε κατάσταση αναμονής.

7 - FORMAT

Άνοιγμα ή κλείσιμο του μενού "Φορμά".

8 - TV

Επιστροφή στην παρακολούθηση καναλιών.

Μέση



1 - Αρχική σελίδα

Άνοιγμα ή κλείσιμο του μενού αρχικής σελίδας.

2 - LIST

Άνοιγμα ή κλείσιμο της λίστας καναλιών ή της λίστας φωτογραφιών, μουσικής ή βίντεο.

3 - EXIT

Έξοδος από εφαρμογή διαδραστικής τηλεόρασης όπως Hbb TV.

4 - Πίσω

Επιστροφή στο προηγούμενο επιλεγμένο κανάλι. Έξοδος από ένα μενού χωρίς αλλαγή ρύθμισης. Επιστροφή στην προηγούμενη σελίδα Internet στο Smart TV.

5 - SMART TV

Άνοιγμα της αρχικής σελίδας του Smart TV.

6 - INFO

Άνοιγμα ή κλείσιμο των Πληροφοριών.

7 - Πλήκτρο OK

Επιβεβαίωση επιλογής.

8 - Πλήκτρα με βέλη

Πλοήγηση πάνω, κάτω, αριστερά ή δεξιά.

8 - OPTIONS

Άνοιγμα ή κλείσιμο του μενού "Επιλογές".

Κάτω

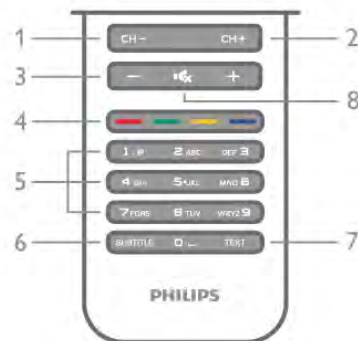

1 - CH-, Κανάλι - / Προηγούμενη σελίδα

Μετάβαση στο προηγούμενο κανάλι στη λίστα καναλιών, στην προηγούμενη σελίδα στο Teletext ή στο προηγούμενο κεφάλαιο σε ένα δίσκο.

2 - CH+, Κανάλι + / Επόμενη σελίδα

Μετάβαση στο επόμενο κανάλι στη λίστα καναλιών, στην επόμενη σελίδα στο Teletext ή στο επόμενο κεφάλαιο σε ένα δίσκο.

3 - Ένταση - και +

Προσαρμογή του επιπέδου της έντασης.

4 - Έγχρωμα πλήκτρα

Απευθείας επιλογή στοιχείων. Το μπλε πλήκτρο παρέχει πληροφορίες σχετικά με τη συγκεκριμένη επιλογή και απευθείας σύνδεση στη Βοήθεια.

5 - Αριθμητικά πλήκτρα και πληκτρολόγιο κειμένου

Αριθμοί και σημεία στίξης

Για να πληκτρολογήσετε έναν αριθμό ή ένα σημείο στίξης, πατήστε το πλήκτρο **Fn** προτού πληκτρολογήσετε τον αριθμό ή το σημείο στίξης που θέλετε. Η λειτουργία Fn ενεργοποιείται και απενεργοποιείται ακριβώς όπως και η λειτουργία κεφαλαίων.

Internet

Μπορείτε να χρησιμοποιήσετε το πλήκτρο **Fn** για να εισαγάγετε το πρόθεμα **www.** ή **.com**.

Τονισμένα γράμματα και σύμβολα

Το τηλεχειριστήριο δεν διαθέτει τονισμένα γράμματα και σύμβολα. Για να πληκτρολογήσετε αυτούς τους χαρακτήρες, μπορείτε να χρησιμοποιήσετε το πληκτρολόγιο οθόνης.

Για να εμφανίσετε το πληκτρολόγιο οθόνης, πατήστε **Ω**. Στο πληκτρολόγιο οθόνης, μπορείτε να πλοηγηθείτε στο χαρακτήρα που χρειάζεστε. Αλλάξτε τη διάταξη του πληκτρολογίου με τα έγχρωμα πλήκτρα. Πατήστε **OK** για να εισαγάγετε ένα χαρακτήρα. Το πληκτρολόγιο οθόνης εξαφανίζεται αν πατήσετε οποιοδήποτε χαρακτήρα στο πληκτρολόγιο του τηλεχειριστηρίου.

Εναλλακτικά, μπορείτε να εισαγάγετε ειδικούς χαρακτήρες με το πληκτρολόγιο μηνυμάτων SMS/κειμένου στο μπροστινό μέρος του τηλεχειριστηρίου.

Πληκτρολόγιο Qwerty, Azerty και κυριλλικό

Η τυπική διάταξη του πληκτρολογίου του τηλεχειριστηρίου είναι η διάταξη Qwerty.

Πληκτρολόγιο Azerty

Ανάλογα με την περιοχή σας, μπορείτε να ορίσετε τη διάταξη του πληκτρολογίου του τηλεχειριστηρίου σε Azerty. Οι χαρακτήρες Azerty εμφανίζονται πάνω δεξιά στα αντίστοιχα πλήκτρα.

Για να ορίσετε τη διάταξη του πληκτρολογίου σε Azerty, . . .

1 - Πατήστε **🏠**, επιλέξτε **⚙️** Ρύθμιση και στη συνέχεια πατήστε **OK** για να ανοίξει το μενού Ρυθμίσεις.

2 - Επιλέξτε **Ρυθμίσεις τηλεόρασης > Γενικά >**

Πληκτρολόγιο τηλεχειριστηρίου.

3 - Επιλέξτε **QWERTY** ή **AZERTY**.

Κυριλλικό πληκτρολόγιο

Ανάλογα με την περιοχή σας, μπορείτε να χρησιμοποιήσετε κυριλλικούς χαρακτήρες στο πληκτρολόγιο του τηλεχειριστηρίου.

Οι κυριλλικοί χαρακτήρες εμφανίζονται πάνω δεξιά στα πλήκτρα του τηλεχειριστηρίου.

Για να γράψετε κυριλλικούς χαρακτήρες, πατήστε το πλήκτρο **🌐** στο τηλεχειριστήριο.

Για να επιστρέψετε στο πληκτρολόγιο Qwerty, πατήστε ξανά το **🌐**.

Δείκτης

Πληροφορίες για το δείκτη

Για να πλοηγηθείτε στην οθόνη, μπορείτε να χρησιμοποιήσετε το δείκτη αντί για τα πλήκτρα με βέλη. Για να κινήσετε το δείκτη (ένα μπλε βέλος) στην οθόνη της τηλεόρασης, κινήστε το τηλεχειριστήριο όπως ακριβώς κινείτε το δρομέα στην οθόνη του υπολογιστή με το ποντίκι.

Μπορείτε να χρησιμοποιήσετε το δείκτη για να περιηγηθείτε στις **εφαρμογές Smart TV*** και στις **σελίδες Internet** στην τηλεόραση. Ορισμένες εφαρμογές Smart TV ενδέχεται να μην υποστηρίζουν τη χρήση δείκτη. Αν δεν είναι διαθέσιμη η λειτουργία δείκτη, μπορείτε να χρησιμοποιήσετε τα πλήκτρα με τα βέλη για να πλοηγηθείτε στην οθόνη.

Μπορείτε να προσαρμόσετε την ταχύτητα του δείκτη ή, αν δεν θέλετε να χρησιμοποιήσετε το δείκτη, μπορείτε να τον απενεργοποιήσετε.

*Σταδιακά, θα διατίθενται περισσότερες εφαρμογές Smart TV για χρήση με τη λειτουργία δείκτη.

Χρήση του δείκτη

Όταν ανοίγετε την αρχική σελίδα του Smart TV, ο δείκτης εμφανίζεται στο κέντρο της οθόνης.

Τοποθετήστε τον αντίχειρά σας στο πλήκτρο **OK** χωρίς να πατήσετε και κινήστε το τηλεχειριστήριο με τον καρπό σας, χωρίς να χρειάζεται να κινήσετε όλο το χέρι. Αν αφήσετε το πλήκτρο OK, ο δείκτης θα μείνει στη θέση που είναι. Αν τοποθετήσετε ξανά τον αντίχειρα στο πλήκτρο OK, μπορείτε να κινήσετε το τηλεχειριστήριο και να χρησιμοποιήσετε ξανά το δείκτη.

Αν πατήσετε κάποιο πλήκτρο με βέλος για πλοήγηση, ο δείκτης εξαφανίζεται. Για να εμφανίσετε ξανά το δείκτη, τοποθετήστε τον αντίχειρα στο πλήκτρο OK και κινήστε για λίγο το τηλεχειριστήριο.



Όταν αφήνετε το δείκτη πάνω σε ένα σύνδεσμο . . .

1 - Ο δείκτης ανάβει.

2 - Πατήστε **OK** για να ανοίξετε το σύνδεσμο.







Όταν αφήνετε το δείκτη πάνω σε ένα πεδίο κειμένου . . .

Πατήστε **OK** για να εισαγάγετε κείμενο.

Ταχύτητα

Μπορείτε να προσαρμόσετε την ταχύτητα με την οποία κινείται ο δείκτης στην οθόνη.



Για να προσαρμόσετε την ταχύτητα . . .

- 1 - Πατήστε , επιλέξτε  **Ρύθμιση** και πατήστε **OK**.
 - 2 - Επιλέξτε **Ρυθμίσεις τηλεόρασης** και πατήστε **OK**.
 - 3 - Επιλέξτε **Γενικές ρυθμίσεις > Ταχύτητα δείκτη/ποντικιού** και πατήστε **OK**.
 - 4 - Πατήστε το βέλος  (Επάνω) ή  (Κάτω) για να αυξήσετε ή να μειώσετε την ταχύτητα.
 - 5 - Πατήστε το βέλος  (Δεξιά) για να ελέγξετε την ταχύτητα που ρυθμίσατε.
 - 6 - Πατήστε το βέλος  (Αριστερό) για να επιστρέψετε στη ρύθμιση. Μπορείτε να προσαρμόσετε ξανά τη ρύθμιση.
 - 7 - Πατήστε **OK** για να κλείσετε και να αποθηκεύσετε τη ρύθμιση.
-

Απενεργοποίηση

Αν θέλετε να χρησιμοποιείτε μόνο τα πλήκτρα με τα βέλη για πλοήγηση στο Smart TV και στις σελίδες Internet, μπορείτε να απενεργοποιήσετε το δείκτη.

Για να απενεργοποιήσετε το δείκτη . . .

- 1 - Πατήστε , επιλέξτε  **Ρύθμιση** και πατήστε **OK**.
 - 2 - Επιλέξτε **Ρυθμίσεις τηλεόρασης** και πατήστε **OK**.
 - 3 - Επιλέξτε **Γενικές ρυθμίσεις > Δείκτης τηλεχειριστηρίου** και στη συνέχεια επιλέξτε **Απενεργοποίηση**.
 - 4 - Πατήστε , επανειλημμένα αν χρειαστεί, για να κλείσετε το μενού.
-

Αισθητήρας υπέρυθρων (IR)

Το τηλεχειριστήριο χρησιμοποιεί τη ραδιοφωνική συχνότητα (RF) για την αποστολή των εντολών προς την τηλεόραση. Χάρη στη χρήση της ραδιοφωνικής συχνότητας, δεν χρειάζεται να στρέψετε το τηλεχειριστήριο προς την τηλεόραση.

Ωστόσο, η τηλεόραση μπορεί να δεχθεί εντολές και από τηλεχειριστήρια που χρησιμοποιούν υπέρυθρες ακτίνες (IR) για την αποστολή των εντολών. Αν χρησιμοποιείτε τηλεχειριστήριο υπέρυθρων, το τηλεχειριστήριο πρέπει να είναι πάντοτε στραμμένο προς τον αισθητήρα υπέρυθρων στην πρόσοψη της τηλεόρασης.

Σύζευξη

Το τηλεχειριστήριο αυτό χρησιμοποιεί τη ραδιοφωνική συχνότητα (RF) για την αποστολή των εντολών προς την τηλεόραση. Σε αντίθεση με τα τηλεχειριστήρια υπέρυθρων, το τηλεχειριστήριο αυτό σας επιτρέπει να αποστέλλετε εντολές στην τηλεόραση χωρίς να το στρέψετε προς την τηλεόραση.

Εφόσον το τηλεχειριστήριο δεν χρειάζεται να είναι στραμμένο προς την τηλεόραση, μπορείτε εύκολα να χρησιμοποιείτε το πληκτρολόγιο στο πίσω μέρος του τηλεχειριστηρίου ή να ελέγχετε την τηλεόραση με το τηλεχειριστήριο ενώ βρίσκεστε σε κάποιο άλλο δωμάτιο, π.χ. για να αλλάξετε κανάλι ή να ρυθμίσετε την ένταση του ήχου. Επιπλέον, η τηλεόραση έχει τη δυνατότητα να σας ειδοποιεί, όταν η στάθμη ισχύος της μπαταρίας του τηλεχειριστηρίου είναι χαμηλή.

Σύζευξη του τηλεχειριστηρίου

Προκειμένου το τηλεχειριστήριο να επικοινωνεί με την τηλεόραση, το τηλεχειριστήριο και η τηλεόραση πρέπει να συζευχθούν. Από τη στιγμή που θα πραγματοποιήσετε τη σύζευξη, δεν θα μπορείτε να χρησιμοποιήσετε το τηλεχειριστήριο για να ελέγξετε οποιαδήποτε άλλη τηλεόραση.



Όταν ξεκινήσατε τη διαδικασία αρχικής εγκατάστασης της τηλεόρασης, σας ζητήθηκε να πατήσετε το πλήκτρο **OK** - με αυτό τον τρόπο πραγματοποιήθηκε η σύζευξη. Όταν απενεργοποιείτε την τηλεόραση, η σύζευξη αποθηκεύεται. Μπορείτε να συζεύξετε έως και 5 τηλεχειριστήρια με αυτή την τηλεόραση.

Νέα σύζευξη

Μπορείτε να συζεύξετε και άλλα τηλεχειριστήρια με την τηλεόρασή σας.

Η μέθοδος σύζευξης ενός τηλεχειριστηρίου διαφέρει ανάλογα με το αν το τηλεχειριστήριο έχει ήδη συζευχθεί με άλλη τηλεόραση ή όχι.



• Το τηλεχειριστήριο έχει συζευχθεί με άλλη τηλεόραση

Για να κάνετε τη σύζευξη, κρατήστε το τηλεχειριστήριο σε μικρή απόσταση από το λογότυπο Philips (περίπου 10 εκ.) και πατήστε ταυτόχρονα το Κόκκινο  και το Μπλε  πλήκτρο. Αν η σύζευξη είναι επιτυχής, θα εμφανιστεί ένα μήνυμα.

• Το τηλεχειριστήριο δεν έχει συζευχθεί ακόμα

Για να κάνετε τη σύζευξη, κρατήστε το τηλεχειριστήριο σε μικρή απόσταση από το λογότυπο Philips (περίπου 10 εκ.) και πατήστε **OK**. Αν η σύζευξη είναι επιτυχής, θα εμφανιστεί ένα μήνυμα.

Για χρήση σε κατάσταση

Για να συζεύξετε μια νέα τηλεόραση, δηλαδή μια τηλεόραση δεν έχει συζευχθεί ακόμα, με ένα τηλεχειριστήριο που είναι ήδη συζευγμένο με μια άλλη τηλεόραση, κρατήστε το τηλεχειριστήριο σε μικρή απόσταση από το λογότυπο Philips (περίπου 10 εκ.) και πατήστε ταυτόχρονα το Κόκκινο  και το Μπλε  πλήκτρο. Αν η σύζευξη είναι επιτυχής, θα εμφανιστεί ένα μήνυμα.

Μπαταρίες

Η τηλεόραση σάς ενημερώνει όταν η στάθμη ισχύος της μπαταρίας του τηλεχειριστηρίου είναι χαμηλή.

Για να αντικαταστήσετε τις μπαταρίες, ανοίξτε τη θήκη μπαταριών στην πλευρά που βρίσκεται το πληκτρολόγιο του τηλεχειριστηρίου.

- 1 - Χρησιμοποιήστε μια οδοντογλυφίδα ή κάποιο άλλο μικρό, αιχμηρό αντικείμενο και πιέστε το τετράγωνο κουμπάκι απασφάλισης για να ανοίξετε το κάλυμμα.
- 2 - Πιέστε το μοχλό δίπλα στο μπλε κλιπ για να απασφαλίσετε το κλιπ.
- 3 - Αντικαταστήστε τις παλιές μπαταρίες με 2 αλκαλικές μπαταρίες τύπου AAA-LR03-1,5V. Βεβαιωθείτε ότι οι πόλοι + και - των μπαταριών ευθυγραμμίζονται σωστά.
- 4 - Πιέστε το μπλε κλιπ προς τα κάτω μέχρι να ασφαλίσει στη θέση του.
- 5 - Τοποθετήστε ξανά το κάλυμμα μπαταρίας και πιέστε το μέχρι να ασφαλίσει στη θέση του.

Αφήστε κάτω το τηλεχειριστήριο για περίπου 15 δευτερόλεπτα, για να ρυθμιστεί ο δείκτης.

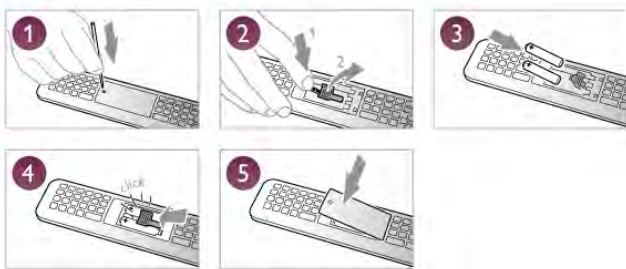

Αφαιρέστε τις μπαταρίες, εάν δεν πρόκειται να χρησιμοποιήσετε το τηλεχειριστήριο για μεγάλο χρονικό διάστημα.

Απορρίψτε τις μπαταρίες σύμφωνα με τις οδηγίες σχετικά με τη λήξη περιόδου χρήσης. Στη **Βοήθεια**, πατήστε το κουμπί **■ Λίστα** και αναζητήστε την επιλογή **Λήξη περιόδου χρήσης** για να δείτε περισσότερες πληροφορίες.

Καθάρισμα

Το τηλεχειριστήριο διαθέτει επίστρωση ανθεκτική στις γρατσουνιές.

Για να καθαρίσετε το τηλεχειριστήριο, χρησιμοποιήστε ένα μαλακό νωπό πανί. Μη χρησιμοποιείτε ποτέ ουσίες όπως οινόπνευμα, χημικά ή οικιακά καθαριστικά στο τηλεχειριστήριο.

3.3

Τηλεοπτικά κανάλια

Παρακολούθηση τηλεοπτικών καναλιών

Αλλαγή καναλιών

Για να παρακολουθήσετε τηλεόραση, πατήστε το πλήκτρο **TV**. Η τηλεόραση συντονίζεται στο τελευταίο τηλεοπτικό κανάλι που παρακολουθήσατε.

Εναλλακτικά, πατήστε το κουμπί **▲** για να ανοίξετε το μενού Αρχικής σελίδας και επιλέξτε **Παρακολούθηση TV** και στη συνέχεια πατήστε **OK**.



Αλλαγή καναλιών

Για να αλλάξετε κανάλι, πατήστε το πλήκτρο **CH+** ή **CH-**. Αν γνωρίζετε τον αριθμό του καναλιού, πατήστε τον αριθμό με τα αριθμητικά πλήκτρα. Στη συνέχεια, πατήστε **OK** για να αλλάξετε κανάλι.

Για να επιστρέψετε στο κανάλι που παρακολουθούσατε προηγουμένως, πατήστε **↶**.

Για να μεταβείτε σε ένα κανάλι από μια λίστα καναλιών

Ενώ παρακολουθείτε ένα τηλεοπτικό κανάλι, πατήστε το πλήκτρο **≡ LIST** για να ανοίξετε τις λίστες καναλιών. Επιλέξτε μια λίστα από τις καρτέλες.



Σε μια λίστα καναλιών, μεταβείτε σε ένα τηλεοπτικό κανάλι ή ραδιοφωνικό σταθμό. Έχοντας επισημασμένο το εικονίδιο του, πατήστε **OK** για να παρακολουθήσετε το κανάλι ή να ακούσετε το σταθμό.

Η λίστα καναλιών μπορεί να περιλαμβάνει πολλές σελίδες με κανάλια. Για να δείτε την προηγούμενη ή την επόμενη σελίδα, πατήστε το πλήκτρο **CH-** ή **CH+**.

Για να κλείσετε τη λίστα καναλιών χωρίς να αλλάξετε κανάλι, πατήστε ξανά το πλήκτρο **≡ LIST**.

Ραδιοφωνικά κανάλια

Αν είναι διαθέσιμη η λειτουργία ψηφιακής μετάδοσης, κατά την εγκατάσταση της τηλεόρασης, γίνεται εγκατάσταση των διαθέσιμων ψηφιακών ραδιοφωνικών σταθμών. Μπορείτε να μεταβείτε σε ένα ραδιοφωνικό σταθμό όπως ακριβώς μεταβαίνετε και σε ένα τηλεοπτικό κανάλι. Συνήθως, κατά την εγκατάσταση καλωδιακών καναλιών (DVB-C), οι ραδιοφωνικοί σταθμοί τοποθετούνται από τον αριθμό καναλιού 1001 και μετά.

Επιλογές σε κανάλια

Ενώ παρακολουθείτε ένα κανάλι, έχετε στη διάθεσή σας ορισμένες επιλογές, ανάλογα με τον τύπο του καναλιού που παρακολουθείτε (αναλογικό ή ψηφιακό κανάλι) ή ανάλογα με τις ρυθμίσεις τηλεόρασης που έχετε ορίσει.

Άνοιγμα των επιλογών

Ενώ παρακολουθείτε ένα κανάλι, πατήστε το πλήκτρο **|||** **OPTIONS** και επιλέξτε την καρτέλα **||| Επιλογές** στη γραμμή μενού.



Γενική πρόσβαση

Ενεργοποιώντας τη ρύθμιση "Γενική πρόσβαση", μπορείτε να ρυθμίσετε ορισμένες επιλογές για άτομα με προβλήματα όρασης ή ακοής. Στη **Βοήθεια**, πατήστε το κουμπί **■** **Λίστα** και αναζητήστε την επιλογή **Γενική πρόσβαση** για να δείτε περισσότερες πληροφορίες.

Επιλογή βίντεο

Τα ψηφιακά τηλεοπτικά κανάλια μπορούν να προσφέρουν πολλαπλά σήματα βίντεο (μεταδόσεις πολλαπλής τροφοδοσίας), διαφορετικές απόψεις της κάμερας ή γωνίες του ίδιου συμβάντος, καθώς και διαφορετικά προγράμματα σε ένα κανάλι. Αν υπάρχουν διαθέσιμα κανάλια τέτοιου τύπου, εμφανίζεται ένα μήνυμα στην τηλεόραση.

Υπότιτλοι

Με αυτή την επιλογή, μπορείτε να **ενεργοποιήσετε** ή να **απενεργοποιήσετε τους υπότιτλους**. Επιλέξτε **Ενεργοποιημένο κατά τη σίγαση** για προβολή των υπότιτλων μόνο όταν έχετε επιλέξει σίγαση του ήχου με το πλήκτρο **■**.

Γλώσσα υπότιτλων

Για τις ψηφιακές μεταδόσεις, μπορείτε να επιλέξετε προσωρινά μία από τις διαθέσιμες γλώσσες υπότιτλων, αν δεν είναι διαθέσιμη καμία από τις προτιμώμενες γλώσσες που έχετε ορίσει. Στη **Βοήθεια**, πατήστε το κουμπί **■** **Λίστα** και αναζητήστε την επιλογή **Υπότιτλοι** για να δείτε περισσότερες πληροφορίες.

Γλώσσες ήχου

Για τις ψηφιακές μεταδόσεις, μπορείτε να επιλέξετε προσωρινά μία από τις διαθέσιμες γλώσσες ήχου, αν δεν είναι διαθέσιμη καμία από τις προτιμώμενες γλώσσες που έχετε ορίσει.

Στη **Βοήθεια**, πατήστε το κουμπί **■** **Λίστα** και αναζητήστε την επιλογή **Γλώσσες ήχου** για να δείτε περισσότερες πληροφορίες.

Dual I-II

Η επιλογή αυτή είναι διαθέσιμη σε περίπτωση που ένα ηχητικό σήμα περιλαμβάνει δύο γλώσσες ήχου, αλλά δεν υπάρχει ένδειξη γλώσσας είτε για τη μία είτε και για τις δύο γλώσσες.

Κοινή διασύνδεση

Με αυτή την επιλογή, μπορείτε να προσαρμόσετε τις ρυθμίσεις παρόχου, εφόσον είναι διαθέσιμο προπληρωμένο συνδρομητικό περιεχόμενο μέσω μιας μονάδας CAM.

HbbTV σε αυτό το κανάλι

Μπορείτε να αποκλείσετε τις σελίδες HbbTV από ένα κανάλι που προσφέρει HbbTV.

Στη **Βοήθεια**, πατήστε το κουμπί **■** **Λίστα** και αναζητήστε την επιλογή **HbbTV** για να δείτε περισσότερες πληροφορίες.

Κατάσταση

Επιλέξτε **Κατάσταση** για να δείτε τεχνικές πληροφορίες σχετικά με το κανάλι που παρακολουθείτε (αν είναι αναλογικό ή ψηφιακό) ή σχετικά με μια συνδεδεμένη συσκευή από την οποία παρακολουθείτε περιεχόμενο.

Λίστες καναλιών

Οι λίστες καναλιών

Στις λίστες καναλιών, μπορείτε να δείτε όλα τα εγκατεστημένα τηλεοπτικά και ραδιοφωνικά κανάλια.

Εκτός από τη λίστα καναλιών **Όλα**, η οποία περιλαμβάνει όλα τα εγκατεστημένα κανάλια, μπορείτε να δημιουργήσετε μια λίστα με τις **Προτιμήσεις** σας, να δείτε ξεχωριστά τους εγκατεστημένους ραδιοφωνικούς σταθμούς στη λίστα **Ραδιόφωνο** ή να προβάλετε τη λίστα **Νέα** για να ανακαλύψετε τα κανάλια που έχουν προστεθεί πρόσφατα.

Για να μεταβείτε σε ένα κανάλι από μια λίστα καναλιών

Ενώ παρακολουθείτε ένα τηλεοπτικό κανάλι, πατήστε το πλήκτρο **≡ LIST** για να ανοίξετε τις λίστες καναλιών. Επιλέξτε μία από τις λίστες καναλιών.



Σε μια λίστα καναλιών, μεταβείτε σε ένα τηλεοπτικό κανάλι ή ραδιοφωνικό σταθμό. Έχοντας επισημασμένο το εικονίδιο του, πατήστε **OK** για να παρακολουθήσετε το κανάλι ή να ακούσετε το σταθμό.

Η λίστα καναλιών μπορεί να περιλαμβάνει πολλές σελίδες με κανάλια. Για να δείτε την προηγούμενη ή την επόμενη σελίδα, πατήστε το πλήκτρο **CH-** ή **CH+**.

Για να κλείσετε τη λίστα καναλιών χωρίς να αλλάξετε κανάλι, πατήστε ξανά το πλήκτρο **≡ LIST**.

Επισημανση ως αγαπημένο

Στη λίστα καναλιών **Όλα**, μπορείτε να ορίσετε ως αγαπημένο οποιοδήποτε κανάλι.

Μεταβείτε στο κανάλι στη λίστα και πατήστε **■ Επισημ. ως αγαπ.** Το κανάλι προστίθεται στη λίστα αγαπημένων καναλιών.

Επιλογές λίστας καναλιών

Ανάλογα με τη λίστα καναλιών που εμφανίζεται στην οθόνη, πατήστε το πλήκτρο **≡ OPTIONS** για να ορίσετε τις εξής επιλογές:

- Ψηφιακά / Αναλογικά
- Δωρεάν / Κωδικοποιημένα
- Κλείδωμα λη ξεκλείδωμα



Λογότυπα καναλιών

Σε ορισμένες χώρες, η τηλεόραση μπορεί να εμφανίσει τα λογότυπα των καναλιών. Αν δεν θέλετε να εμφανίζονται τα λογότυπα, μπορείτε να τα απενεργοποιήσετε.

Για να απενεργοποιήσετε τα **Λογότυπα καναλιών** . . .

- 1 - Πατήστε **🏠**, επιλέξτε **⚙️ Ρύθμιση** και πατήστε **OK**.
- 2 - Επιλέξτε **Ρυθμίσεις τηλεόρασης > Γενικά > Λογότυπα κανάλ** και πατήστε **OK**.
- 3 - Επιλέξτε **Κλειστό** και πατήστε **OK**.
- 4 - Πατήστε **↩**, επανειλημμένα αν χρειαστεί, για να κλείσετε το μενού.

Μετονομασία καναλιών

Μπορείτε να αλλάξετε το όνομα των καναλιών στη λίστα καναλιών.

- 1 - Επιλέξτε το κανάλι που θέλετε να μετονομάσετε σε κάποια από τις λίστες καναλιών: **Όλα**, **Αγαπημένα**, **Ραδιόφωνο** ή **Νέα**.
- 2 - Πατήστε **■ Μετονομ.** Μπορείτε να εισαγάγετε κείμενο είτε από το πληκτρολόγιο του τηλεχειριστηρίου είτε ανοίγοντας το πληκτρολόγιο οθόνης.

Με το τηλεχειριστήριο πληκτρολογίου

Για διαγραφή ενός χαρακτήρα, τοποθετήστε το δρομέα πίσω από το χαρακτήρα και πατήστε το πλήκτρο **# del**. Για εισαγωγή ενός χαρακτήρα, πατήστε το χαρακτήρα στο πληκτρολόγιο.

Όταν τελειώσετε, πατήστε **Enter** και επιλέξτε **Πραγμ.** Πατήστε ξανά **Enter** για ολοκλήρωση της μετονομασίας.

Για περισσότερες πληροφορίες σχετικά με τη χρήση του πληκτρολογίου, πατήστε το κουμπί **■ LIST** και αναζητήστε την επιλογή **Τηλεχειριστήριο, πληκτρολόγιο**.

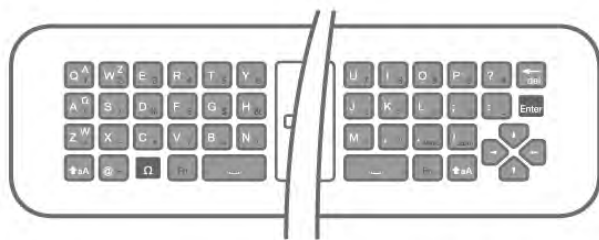

Με το τηλεχειριστήριο οθόνης.

Για να ανοίξετε το τηλεχειριστήριο, τοποθετήστε το δρομέα στο πεδίο κειμένου ονόματος και πατήστε **OK**.

Για διαγραφή του χαρακτήρα που βρίσκεται μπροστά από το δρομέα, πατήστε το πλήκτρο **■ Backspace**.

Για εισαγωγή ενός χαρακτήρα, επιλέξτε το χαρακτήρα με τα πλήκτρα με βέλη και πατήστε **OK**.

Για επιλογή κεφαλαίων γραμμάτων, πατήστε **■**.

Για επιλογή αριθμών ή ειδικών χαρακτήρων, πατήστε **■**. Όταν τελειώσετε, πατήστε το πλήκτρο **↩** για να κλείσετε το πληκτρολόγιο οθόνης.

Για ολοκλήρωση της μετονομασίας, επιλέξτε **Πραγμ** και πατήστε **OK**.

Αναδιάταξη καναλιών

Μπορείτε να αλλάξετε τη σειρά των καναλιών στη λίστα αγαπημένων καναλιών.

Στη **Βοήθεια**, πατήστε το κουμπί **■ Λίστα** και αναζητήστε την επιλογή **Αγαπημένα κανάλια** για να δείτε περισσότερες πληροφορίες.

Αγαπημένα κανάλια

Μπορείτε να δημιουργήσετε μια λίστα αγαπημένων καναλιών στην οποία θα περιλαμβάνονται μόνο τα κανάλια που θέλετε να παρακολουθείτε. Με αυτό τον τρόπο, κάθε φορά που θα επιλέγετε τη λίστα αγαπημένων καναλιών, θα βλέπετε μόνο τα αγαπημένα σας κανάλια όταν αλλάζετε κανάλι.

Δημιουργία λίστας αγαπημένων καναλιών

- 1 - Ενώ παρακολουθείτε ένα τηλεοπτικό κανάλι, πατήστε το πλήκτρο **≡ LIST** για να ανοίξετε τις λίστες καναλιών.
- 2 - Επιλέξτε **Προτιμήσεις**.
- 3 - Αν η λίστα είναι άδεια, θα εμφανιστεί στην τηλεόραση ένα μήνυμα να προσθέσετε κανάλια. Πατήστε **OK**.
- 4 - Χρησιμοποιήστε τα πλήκτρα με τα βέλη για να επιλέξετε ένα κανάλι και πατήστε **OK** για να ορίσετε το κανάλι ως αγαπημένο. Η σειρά με την οποία εμφανίζονται τα κανάλια στη λίστα αγαπημένων εξαρτάται από τη σειρά με την οποία τα προσθέτετε στη λίστα.
- 5 - Πατήστε το κουμπί **■ Πραγμ** για να ολοκληρώσετε την επιλογή αγαπημένων καναλιών.

Προσθήκη ή αφαίρεση αγαπημένων

Για να προσθέσετε ή να αφαιρέσετε αγαπημένα από τη λίστα αγαπημένων καναλιών, ανοίξτε τη λίστα, πατήστε το πλήκτρο **III** **OPTIONS**, επιλέξτε **Προσθήκη/αφαίρεση αγαπημένων** και πατήστε **OK**. Χρησιμοποιήστε τα πλήκτρα με τα βέλη για να επιλέξετε ένα κανάλι και πατήστε **OK** για να το προσθέσετε ή να το αφαιρέσετε από τη λίστα αγαπημένων.

Αναδιάταξη

Μπορείτε να αναδιατάξετε, να αλλάξετε τη θέση των καναλιών στη λίστα αγαπημένων καναλιών.

1 - Στη λίστα καναλιών **Προτιμήσεις**, επισημάνετε το κανάλι του οποίου θέλετε να αλλάξετε τη σειρά.

2 - Πατήστε **■** **Μετακίν.**

3 - Χρησιμοποιώντας τα πλήκτρα με τα βέλη, μετακινήστε το κανάλι στη θέση που θέλετε. Εναλλακτικά, μπορείτε να εισαγάγετε απευθείας τη νέα θέση, χρησιμοποιώντας τα αριθμητικά πλήκτρα.

4 - Πατήστε **OK** για να επιβεβαιώσετε τη θέση. Για να ακυρώσετε την αλλαγή θέσης, πατήστε **■** **Ακύρωση**. Μπορείτε να επισημάνετε ένα άλλο κανάλι και να επαναλάβετε τη διαδικασία.

Προσθήκη ή αφαίρεση αγαπημένων από άλλες λίστες καναλιών

Μπορείτε να επισημάνετε ως αγαπημένα τηλεοπτικά κανάλια και ραδιοφωνικούς σταθμούς από τις λίστες καναλιών **Όλα**, **Ραδιόφωνο** και **Νέα**.

Στις λίστες αυτές, επισημάνετε ένα κανάλι για να το προσθέσετε στη λίστα αγαπημένων και πατήστε **■**

Επισημ. ως αγαπ. Το κανάλι επισημαίνεται με ένα αστεράκι **★** και προστίθεται στη λίστα αγαπημένων καναλιών.

Για να αφαιρέσετε ένα κανάλι από τα αγαπημένα σας, επισημάνετε το κανάλι σε οποιαδήποτε από τις λίστες καναλιών και πατήστε **■** **Κατάργ από αγαπημ.** Το κανάλι αφαιρείται από τη λίστα αγαπημένων καναλιών.



Κλειδώμα για παιδιά

Αν δεν θέλετε τα παιδιά σας να παρακολουθήσουν ένα συγκεκριμένο κανάλι ή πρόγραμμα, η τηλεόραση σας παρέχει τη δυνατότητα να κλειδώνετε κανάλια ή προγράμματα με ηλικιακή διαβάθμιση.

Κλειδώμα καναλιού

Μπορείτε να κλειδώσετε ένα κανάλι, ώστε τα παιδιά σας να μην μπορούν να το παρακολουθήσουν. Για να παρακολουθήσετε ένα κλειδωμένο κανάλι, θα πρέπει να εισαγάγετε τον κωδικό κλειδώματος για παιδιά.

Για να κλειδώσετε ένα κανάλι, ενώ παρακολουθείτε ένα τηλεοπτικό κανάλι, πατήστε το πλήκτρο **≡** **LIST** για να ανοίξετε τις **λίστες καναλιών**. Σε οποιαδήποτε από τις λίστες, επιλέξτε το κανάλι που θέλετε να κλειδώσετε, πατήστε το πλήκτρο **III** **OPTIONS** και επιλέξτε **Κλειδ καναλιού**. Στις λίστες καναλιών, τα κλειδωμένα κανάλια επισημαίνονται με ένα λουκέτο **🔒**.

Για να ξεκλειδώσετε ένα κανάλι, επιλέξτε το κλειδωμένο κανάλι στη λίστα καναλιών και επιλέξτε **Ξεκλ καναλιού**. Θα χρειαστεί να εισαγάγετε τον κωδικό κλειδώματος για παιδιά.

Δεν μπορείτε να κλειδώσετε προγράμματα από συνδεδεμένες συσκευές.

Γονική διαβάθμιση

Ορισμένοι ψηφιακοί σταθμοί αναμετάδοσης έχουν εφαρμοσεί διαβαθμίσεις στα προγράμματά τους. Όταν η διαβάθμιση είναι ίση ή υψηλότερη από αυτή που έχετε ορίσει ανάλογα με την ηλικία του παιδιού σας, το συγκεκριμένο πρόγραμμα κλειδώνεται.

Για να παρακολουθήσετε ένα κλειδωμένο πρόγραμμα, πρέπει να εισαγάγετε τον κωδικό κλειδώματος για παιδιά. Η γονική διαβάθμιση ηλικίας έχει ρυθμιστεί για όλα τα κανάλια.

Ορισμός ηλικιακής διαβάθμισης

Πατήστε **🏠** και επιλέξτε **⚙️** **Ρύθμιση** και στη συνέχεια πατήστε **OK**.

Επιλέξτε **Ρυθμίσεις καναλιών > Κλειδώμα για παιδιά > Γονική διαβάθμιση**.

Για να επιλέξετε γονική διαβάθμιση, πρέπει πρώτα να εισαγάγετε τον τετραψήφιο κωδικό κλειδώματος για παιδιά. Εάν δεν έχει οριστεί κωδικός κλειδώματος για παιδιά, μπορείτε να τον ορίσετε τώρα.

Όταν πληκτρολογήσετε τον κωδικό, μπορείτε να επιλέξετε τη διαβάθμιση ηλικίας. Αν η διαβάθμιση ενός προγράμματος είναι ίση ή υψηλότερη από αυτή που έχετε ορίσει σύμφωνα με την ηλικία του παιδιού σας, το συγκεκριμένο πρόγραμμα θα κλειδώνεται. Η τηλεόραση θα ζητά τον κωδικό για την προβολή του προγράμματος. Για ορισμένους παρόχους, η τηλεόραση κλειδώνει μόνο προγράμματα με υψηλότερη διαβάθμιση.

Ρύθμιση ή αλλαγή κωδικού

Για να ορίσετε κωδικό ή να αλλάξετε τον τρέχοντα κωδικό κλειδώματος για παιδιά, πατήστε **🏠**, επιλέξτε **⚙️** **Ρύθμιση** και πατήστε **OK**.

Επιλέξτε **Ρυθμίσεις καναλιών > Κλειδώμα για παιδιά > Γονική διαβάθμιση**.

Εισαγάγετε τον τρέχοντα κωδικό και στη συνέχεια πληκτρολογήστε δύο φορές το νέο κωδικό. Ο νέος κωδικός έχει ενεργοποιηθεί.

Ξεχάσατε τον κωδικό σας;

Αν ξεχάσατε τον κωδικό ξεκλειδώματος, καλέστε την Εξυπηρέτηση Πελατών για τη χώρα σας. Μπορείτε να βρείτε τον αριθμό τηλεφώνου στην τεκμηρίωση της τηλεόρασης ή στη διεύθυνση www.philips.com/support.

Εγκατάσταση καναλιών

Ενημέρωση καναλιών

Αυτόματη ενημέρωση

Αν λαμβάνετε ψηφιακά κανάλια, μπορείτε να ρυθμίσετε την τηλεόραση ώστε να ενημερώνει αυτόματα τη λίστα με νέα κανάλια.

Εναλλακτικά, μπορείτε να ενημερώσετε τα κανάλια με μη αυτόματο τρόπο.

Αυτόματη ενημέρωση καναλιών



Μία φορά την ημέρα, στις 6 π.μ., η τηλεόραση ενημερώνει τα κανάλια και αποθηκεύει νέα κανάλια. Όλα τα νέα κανάλια αποθηκεύονται στις λίστες καναλιών "Όλα" και "Νέα". Τα άδεια κανάλια αφαιρούνται.

Αν βρεθούν νέα κανάλια ή αν ενημερωθούν ή αφαιρεθούν κανάλια, κατά την εκκίνηση της τηλεόρασης εμφανίζεται ένα μήνυμα στην οθόνη. Η τηλεόραση πρέπει να βρίσκεται σε κατάσταση αναμονής για να πραγματοποιηθεί η αυτόματη ενημέρωση καναλιών.

Για να απενεργοποιήσετε την εμφάνιση του μηνύματος κατά την εκκίνηση, πατήστε το πλήκτρο , διαλέξτε την επιλογή  **Ρύθμιση** και πατήστε **OK**.



Επιλέξτε **Ρυθμίσεις καναλιών** και πατήστε **OK**.

Επιλέξτε **Εγκατάσταση καναλιών > Μήνυμα ενημέρωσης καναλιών > Κλειστό**.

Για να απενεργοποιήσετε την "Αυτόματη ενημέρωση καναλιών", πατήστε το κουμπί , επιλέξτε  **Ρύθμιση** και πατήστε **OK**.

Επιλέξτε **Ρυθμίσεις καναλιών** και πατήστε **OK**. Επιλέξτε **Εγκατάσταση καναλιών > Αυτόματη ενημέρωση καναλιών > Κλειστό**.

Έναρξη ενημέρωσης

Για να ενημερώσετε τα κανάλια με μη αυτόματο τρόπο, πατήστε το κουμπί , επιλέξτε  **Ρύθμιση** και πατήστε **OK**.

Επιλέξτε **Αναζήτηση καναλιών** και πατήστε **OK**.

Επιλέξτε **Ενημέρωση καναλιών** και ακολουθήστε τις οδηγίες που εμφανίζονται στην οθόνη. Η ενημέρωση ενδέχεται να διαρκέσει μερικά λεπτά.

Σε ορισμένες χώρες, η "Αυτόματη ενημέρωση καναλιών" πραγματοποιείται ενώ παρακολουθείτε τηλεόραση ή οποιαδήποτε στιγμή ενώ η τηλεόραση βρίσκεται στην κατάσταση αναμονής.

Νέα κανάλια

Τα νέα κανάλια που προστίθενται με την "Αυτόματη ενημέρωση καναλιών" προστίθενται στη λίστα καναλιών **Νέα** για να μπορείτε να τα βρείτε εύκολα. Τα νέα κανάλια προστίθενται επίσης στη λίστα καναλιών **Όλα**, ενώ τα ραδιοφωνικά κανάλια προστίθενται και στη λίστα καναλιών **Ραδιόφωνο**.

Τα νέα κανάλια παραμένουν στη λίστα καναλιών "Νέα" μέχρι να τα επισημάνετε ως αγαπημένα ή να συντονιστείτε σε αυτά.

Στη **Βοήθεια**, πατήστε το κουμπί  **Λίστα** και αναζητήστε την επιλογή **Αγαπημένα κανάλια** για να δείτε περισσότερες πληροφορίες σχετικά με την επισήμανση καναλιών ως αγαπημένων.

Επανεγκατάσταση καναλιών

Μπορείτε να αναζητήσετε και να επανεγκαταστήσετε κανάλια χωρίς να αλλάξετε τις άλλες ρυθμίσεις της τηλεόρασης. Εναλλακτικά, μπορείτε να πραγματοποιήσετε ξανά εξ ολοκλήρου την εγκατάσταση της τηλεόρασης.

Αν έχετε ορίσει κωδικό κλειδώματος για παιδιά, θα χρειαστεί να εισαγάγετε τον κωδικό, προκειμένου να επανεγκαταστήσετε τα κανάλια.

Επανεγκατάσταση καναλιών

Για να επανεγκαταστήσετε τα κανάλια, χωρίς να αλλάξετε άλλες ρυθμίσεις . . .

1 - Πατήστε , επιλέξτε  **Ρύθμιση** και πατήστε **OK**.

2 - Επιλέξτε **Αναζήτηση καναλιών > Επανεγκατάσταση καναλιών** και πατήστε **OK**.

3 - Επιλέξτε **Κεραία (DVB-T)** ή **Καλωδιακή (DVB-C)**. Η αναζήτηση καναλιών ενδέχεται να διαρκέσει μερικά λεπτά. Ακολουθήστε τις οδηγίες που εμφανίζονται στην οθόνη.

Πλήρης εγκατάσταση

Για να πραγματοποιήσετε ξανά εξ ολοκλήρου την εγκατάσταση της τηλεόρασης . . .

1 - Πατήστε , επιλέξτε  **Ρύθμιση** και πατήστε **OK**.

2 - Επιλέξτε **Ρυθμίσεις τηλεόρασης > Γενικές ρυθμίσεις > Επανεγκατάσταση τηλεόρασης** και πατήστε **OK**. Η

εγκατάσταση ενδέχεται να διαρκέσει μερικά λεπτά. Ακολουθήστε τις οδηγίες που εμφανίζονται στην οθόνη.

Εργοστασιακές ρυθμίσεις

Οι "Εργοστασιακές ρυθμίσεις" επαναφέρουν τις αρχικές ρυθμίσεις εικόνας, ήχου και Ambientlight της τηλεόρασης. Για να επαναφέρετε τις αρχικές εργοστασιακές ρυθμίσεις . . .

1 - Πατήστε , επιλέξτε  **Ρύθμιση** και πατήστε **OK**.

2 - Επιλέξτε **Ρυθμίσεις τηλεόρασης > Γενικά > Εργοστασιακές ρυθμίσεις** και πατήστε **OK**.

3 - Πατήστε **OK** για επιβεβαίωση.

4 - Πατήστε , επανειλημμένα αν χρειαστεί, για να κλείσετε το μενού.

Αντιγραφή λίστας καναλιών

Εισαγωγή

Η Αντιγραφή λίστας καναλιών πρέπει να εκτελείται από αντιπροσώπους και έμπειρους χρήστες. Σε ορισμένες χώρες, η "Αντιγραφή λίστας καναλιών" είναι διαθέσιμη μόνο για την αντιγραφή δορυφορικών καναλιών.

Με την **Αντιγραφή λίστας καναλιών**, μπορείτε να αντιγράψετε τα κανάλια που είναι εγκατεστημένα σε μια τηλεόραση σε μια άλλη τηλεόραση Philips της ίδιας σειράς. Η "Αντιγραφή λίστας καναλιών" σας απαλλάσσει από τη χρονοβόρα διαδικασία της αναζήτησης καναλιών, καθώς σας επιτρέπει να φορτώσετε μια προκαθορισμένη λίστα καναλιών σε μια τηλεόραση. Χρησιμοποιήστε μια μονάδα USB flash χωρητικότητας τουλάχιστον 1 GB.

Προϋποθέσεις



- Και οι δύο τηλεοράσεις πρέπει να έχουν κυκλοφορήσει το ίδιο έτος.
- Και οι δύο τηλεοράσεις πρέπει να έχουν τον ίδιο τύπο υλικού εξοπλισμού. Ελέγξτε τον τύπο υλικού εξοπλισμού στην πινακίδα τύπου στο πίσω μέρος της τηλεόρασης. Συνήθως αναφέρεται ως Q . . . LA
- Οι εκδόσεις λογισμικού των δύο τηλεοράσεων πρέπει να είναι συμβατές.

Τρέχουσα έκδοση

Μπορείτε να ελέγξετε την τρέχουσα έκδοση του λογισμικού της τηλεόρασης στην επιλογή **Πληροφορίες τρέχοντος λογισμικού** στο μενού **Ρυθμίσεις > Ρυθμίσεις λογισμικού**.

Αντιγραφή λίστας καναλιών

Αντιγραφή λίστας καναλιών

- 1 - Ενεργοποιήστε την τηλεόραση με τα εγκατεστημένα κανάλια. Συνδέστε μια συσκευή μνήμης USB.
- 2 - Πατήστε το κουμπί , επιλέξτε  **Ρύθμιση** και πατήστε **OK**.
- 3 - Επιλέξτε **Ρυθμίσεις τηλεόρασης > Γενικά > Αντιγραφή λίστας καναλιών > Αντιγραφή σε USB** και πατήστε **OK**. Για να αντιγράψετε τη λίστα καναλιών από την τηλεόραση, μπορεί να σας ζητηθεί να εισαγάγετε τον κωδικό κλειδώματος για παιδιά που εισαγάγατε κατά την εγκατάσταση.
- 4 - Όταν ολοκληρωθεί η αντιγραφή, αποσυνδέστε τη συσκευή μνήμης USB.



Τώρα μπορείτε να φορτώσετε την αντιγραμμένη λίστα καναλιών σε μια άλλη τηλεόραση Philips.

Φόρτωση λίστας καναλιών

Φόρτωση αντιγραμμένης λίστας καναλιών







Ανάλογα με το εάν η τηλεόρασή σας είναι ήδη εγκατεστημένη ή όχι, πρέπει να χρησιμοποιήσετε διαφορετικό τρόπο για να φορτώσετε μια λίστα καναλιών.

Σε μια μη εγκατεστημένη τηλεόραση

- 1 - Συνδέστε το καλώδιο τροφοδοσίας για να ξεκινήσετε την εγκατάσταση και επιλέξτε γλώσσα και χώρα. Μπορείτε να παρακάμψετε την αναζήτηση καναλιών. Ολοκληρώστε την εγκατάσταση.
- 2 - Συνδέστε τη συσκευή μνήμης USB που περιέχει τη λίστα καναλιών της άλλης τηλεόρασης.
- 3 - Για να ξεκινήσετε τη φόρτωση της λίστας καναλιών, πατήστε το κουμπί , επιλέξτε  **Ρύθμιση** και πατήστε **OK**.
- 4 - Επιλέξτε **Ρυθμίσεις τηλεόρασης > Γενικά > Αντιγραφή λίστας καναλιών > Αντιγραφή σε TV** και πατήστε **OK**. Μπορεί να σας ζητηθεί να εισαγάγετε τον κωδικό κλειδώματος για παιδιά αυτής της τηλεόρασης.

5 - Η τηλεόραση σας ενημερώνει αν η αντιγραφή της λίστας καναλιών ολοκληρώθηκε επιτυχώς. Αποσυνδέστε τη συσκευή μνήμης USB.



Σε μια ήδη εγκατεστημένη τηλεόραση

- 1 - Επαληθεύστε τη ρύθμιση χώρας της τηλεόρασης. (Για να επαληθεύσετε αυτήν τη ρύθμιση, πατήστε το κουμπί , επιλέξτε  **Ρύθμιση** και πατήστε **OK**. Επιλέξτε **Αναζήτηση καναλιών > Επανεγκατάσταση καναλιών** και πατήστε **OK**. Πατήστε το κουμπί  και στη συνέχεια **Ακύρωση** για να εξέλθετε από την "Αναζήτηση καναλιών".) Αν η ρύθμιση χώρας είναι σωστή, προχωρήστε στο βήμα 2.
- 2 - Αν η ρύθμιση χώρας δεν είναι σωστή, πρέπει να γίνει επανεγκατάσταση. Για να ξεκινήσετε την επανεγκατάσταση, πατήστε το κουμπί , επιλέξτε  **Ρύθμιση** και πατήστε **OK**. Επιλέξτε **Ρυθμίσεις τηλεόρασης > Γενικά > Επανεγκατάσταση τηλεόρασης > OK**. Επιλέξτε τη σωστή χώρα και παρακάμψτε την αναζήτηση καναλιών. Ολοκληρώστε την εγκατάσταση. Όταν τελειώσετε, προχωρήστε στο βήμα 2.
- 2 - Συνδέστε τη συσκευή μνήμης USB που περιέχει τη λίστα καναλιών της άλλης τηλεόρασης.
- 3 - Για να ξεκινήσετε τη φόρτωση της λίστας καναλιών, πατήστε το κουμπί , επιλέξτε  **Ρύθμιση** και πατήστε **OK**.
- 4 - Επιλέξτε **Ρυθμίσεις τηλεόρασης > Γενικά > Αντιγραφή λίστας καναλιών > Αντιγραφή σε TV** και πατήστε **OK**. Μπορεί να σας ζητηθεί να εισαγάγετε τον κωδικό κλειδώματος για παιδιά αυτής της τηλεόρασης.
- 5 - Η τηλεόραση σας ενημερώνει αν η αντιγραφή της λίστας καναλιών ολοκληρώθηκε επιτυχώς. Αποσυνδέστε τη συσκευή μνήμης USB.

DVB-T ή DVB-C

Λήψη DVB-T ή DVB-C

Αν στη χώρα σας είναι διαθέσιμη και η λήψη DVB-T και η λήψη DVB-C και η τηλεόραση υποστηρίζει και τις δύο λήψεις για τη χώρα σας, τότε κατά την εγκατάσταση των καναλιών, επιλέξατε μία από τις δύο λήψεις.

Αν θέλετε να αλλάξετε τη ρύθμιση DVB για να ξεκινήσετε μια νέα εγκατάσταση καναλιών, πατήστε το κουμπί , επιλέξτε  **Ρύθμιση** και πατήστε **OK**. Επιλέξτε **Ρυθμίσεις καναλιών** και πατήστε **OK**. Επιλέξτε **Εγκατάσταση καναλιών > Σύνδεση κεραίας > Κεραία (DVB-T) ή Καλωδιακή (DVB-C)** και πατήστε **OK**. Επιλέξτε τη ρύθμιση DVB που θέλετε.

Εγκατάσταση καναλιών DVB-C

Για διευκόλυνσή σας, όλες οι ρυθμίσεις DVB-C έχουν οριστεί στις αυτόματες διαθέσιμες επιλογές. Αν ο πάροχος DVB-C σας έχει δώσει συγκεκριμένες τιμές DVB-C, όπως τον αριθμό δικτύου ή τη συχνότητα δικτύου, εισαγάγετε αυτές τις τιμές όταν σας ζητηθεί στη διάρκεια της εγκατάστασης. Ίσως χρειαστεί να προσαρμόσετε τη σάρωση (πλήρη ή γρήγορη) ή να εισαγάγετε ένα συγκεκριμένο ρυθμό συμβόλων στο μενού **Ρυθμίσεις** στη διάρκεια της εγκατάστασης. Για να ορίσετε ένα **Ρυθμό συμβόλων**, πρέπει πρώτα να θέσετε τη ρύθμιση "Ρυθμός συμβόλων" σε **Μη αυτόματα**.

Διενέξεις αριθμών καναλιών

Σε ορισμένες χώρες, διαφορετικά τηλεοπτικά κανάλια (σταθμοί αναμετάδοσης) ενδέχεται να έχουν τον ίδιο αριθμό καναλιού. Στη διάρκεια της εγκατάστασης, η τηλεόραση εμφανίζει μια λίστα με τις διενέξεις αριθμών καναλιών. Θα πρέπει να επιλέξετε ποιο τηλεοπτικό κανάλι θέλετε να εγκαταστήσετε σε κάθε αριθμό καναλιού στον οποίο αντιστοιχούν πολλά τηλεοπτικά κανάλια.

DVB-T + DVB-C

Αν μπορείτε να λαμβάνετε και σήματα DVB-T και σήματα DVB-C, μπορείτε να ρυθμίσετε την τηλεόραση τόσο για το σύστημα DVB-T όσο και για το σύστημα DVB-C. Εγκαταστήστε πρώτα το ένα σύστημα και στη συνέχεια το άλλο, ορίζοντας τις απαραίτητες ρυθμίσεις. Αφού εγκαταστήσετε κάθε σύστημα, προκειμένου να παρακολουθείτε τα εγκατεστημένα κανάλια, θα πρέπει να αλλάξετε το σήμα εισόδου κεραίας στην υποδοχή **κεραίας** στο πίσω μέρος της τηλεόρασης και να ρυθμίζετε την τηλεόραση στο αντίστοιχο σύστημα. Για να επιλέξετε τη ρύθμιση DVB-T ή τη ρύθμιση DVB-C, δείτε παραπάνω.

Ρυθμίσεις DVB

Λειτουργία ρυθμού συμβόλων

Αν ο πάροχος καλωδιακού σήματος δεν σας έχει δώσει συγκεκριμένη τιμή **ρυθμού συμβόλων** για να εγκαταστήσετε τα τηλεοπτικά κανάλια, αφήστε τη ρύθμιση **Λειτουργία ρυθμού συμβόλων** στην επιλογή **Αυτόματο**. Αν έχετε λάβει συγκεκριμένη τιμή ρυθμού συμβόλων, επιλέξτε **Μη αυτόματο**. Η τιμή που σας έδωσαν, πάντως, μπορεί να υπάρχει ήδη στη λίστα προκαθορισμένων τιμών ρυθμού συμβόλων. Επιλέξτε **Προκαθορισμένοι ρυθμοί συμβόλων** για να ελέγξετε αν είναι διαθέσιμη αυτόματα η δική σας τιμή.

Προκαθορισμένοι ρυθμοί συμβόλων

Με τη **λειτουργία ρυθμού συμβόλων** στην **αυτόματη** ρύθμιση, η τηλεόραση θα χρησιμοποιεί έναν από τους προκαθορισμένους ρυθμούς συμβόλων που χρησιμοποιούνται από τους περισσότερους παρόχους καλωδιακού σήματος στη χώρα σας.

Ρυθμός συμβόλων 1

Με τη **λειτουργία ρυθμού συμβόλων** στη **μη αυτόματη** ρύθμιση, μπορείτε να καταχωρίσετε την τιμή του ρυθμού συμβόλων που έχετε λάβει από τον πάροχο καλωδιακού σήματος. Καταχωρίστε την τιμή με τα αριθμητικά πλήκτρα.

Ρυθμός συμβόλων 2

Με τη **λειτουργία ρυθμού συμβόλων** στη **μη αυτόματη** ρύθμιση, μπορείτε να καταχωρίσετε τη δεύτερη τιμή ρυθμού συμβόλων που έχετε λάβει από τον πάροχο καλωδιακού σήματος. Καταχωρίστε την τιμή με τα αριθμητικά πλήκτρα.

Λειτουργία συχνότητας δικτύου

Αν σκοπεύετε να χρησιμοποιήσετε την ταχεία μέθοδο **γρήγορης σάρωσης** στη **Σάρωση συχνοτήτων** για να αναζητήσετε κανάλια, επιλέξτε **Αυτόματο**. Η τηλεόραση θα χρησιμοποιήσει μία από τις προκαθορισμένες συχνότητες δικτύου (ή το HC - homing channel, δηλ. συντονιστικό κανάλι) που χρησιμοποιούνται από τους περισσότερους παρόχους καλωδιακού σήματος στη χώρα σας. Αν σας έχει δοθεί μια συγκεκριμένη τιμή συχνότητας δικτύου για να αναζητήσετε τα κανάλια, επιλέξτε **Μη αυτόματο**.

Συχνότητα δικτύου

Με τη **λειτουργία συχνότητας δικτύου** στη **μη αυτόματη** ρύθμιση, μπορείτε να καταχωρίσετε εδώ την τιμή της συχνότητας δικτύου που έχετε λάβει από τον πάροχο καλωδιακού σήματος. Καταχωρίστε την τιμή με τα αριθμητικά πλήκτρα.

Σάρωση συχνοτήτων

Επιλέξτε τη μέθοδο αναζήτησης των καναλιών. Μπορείτε να επιλέξετε την ταχύτερη μέθοδο **γρήγορης σάρωσης** και να χρησιμοποιήσετε τις προκαθορισμένες ρυθμίσεις που χρησιμοποιούνται από τους περισσότερους παρόχους καλωδιακού σήματος στη χώρα σας. Αν το αποτέλεσμα είναι να μην εγκατασταθεί κανένα κανάλι ή να λείπουν ορισμένα κανάλια, μπορείτε να διαλέξετε την αναλυτική μέθοδο της **πλήρους σάρωσης**. Η μέθοδος αυτή χρειάζεται περισσότερο χρόνο για την αναζήτηση και την εγκατάσταση των καναλιών.

Μέγεθος βήματος συχνότητας

Η τηλεόραση αναζητά κανάλια σε βήματα των **8MHz**. Αν το αποτέλεσμα είναι να μην εγκατασταθεί κανένα κανάλι ή να λείπουν ορισμένα κανάλια, μπορείτε να εκτελέσετε αναζήτηση σε μικρότερα βήματα, του **1MHz**. Με βήματα του 1MHz χρειάζεται περισσότερος χρόνος για την αναζήτηση και την εγκατάσταση των καναλιών.

Ψηφιακά κανάλια

Αν γνωρίζετε ότι ο πάροχος καλωδιακού σήματος δεν προσφέρει ψηφιακά κανάλια, μπορείτε να παραλείψετε την αναζήτηση ψηφιακών καναλιών. Επιλέξτε να την **απενεργοποιήσετε**.

Αναλογ κανάλ

Αν γνωρίζετε ότι ο πάροχος καλωδιακού σήματος δεν προσφέρει αναλογικά κανάλια, μπορείτε να παραλείψετε την αναζήτηση αναλογικών καναλιών. Επιλέξτε να την **απενεργοποιήσετε**.

Δωρεάν/κωδικοποιημένα

Αν είστε συνδρομητές και έχετε μονάδα περιορισμένης πρόσβασης (CAM) για υπηρεσίες συνδρομητικής τηλεόρασης, επιλέξτε "**Δωρεάν/κωδικοποιημένα**". Αν δεν είστε συνδρομητές σε υπηρεσίες συνδρομητικής τηλεόρασης, μπορείτε να επιλέξετε μόνο τα **δωρεάν κανάλια**.



Στη **Βοήθεια**, πατήστε το κουμπί  **Λίστα** και αναζητήστε την επιλογή **CAM - Μονάδα περιορισμένης πρόσβασης** για να δείτε περισσότερες πληροφορίες.

Ποιότητα λήψης

Αν λαμβάνετε ψηφιακά κανάλια, μπορείτε να ελέγξετε την ποιότητα και την ισχύ του σήματος ενός καναλιού.





Αν χρησιμοποιείτε δική σας κεραία, μπορείτε να δοκιμάσετε να αλλάξετε τη θέση της κεραίας για να βελτιώσετε τη λήψη.

Για να ελέγξετε την ποιότητα λήψης ενός ψηφιακού καναλιού, μεταβείτε στο κανάλι.

Πατήστε το κουμπί , επιλέξτε  **Ρύθμιση** και στη συνέχεια πατήστε **OK**.

Επιλέξτε **Ρυθμίσεις καναλιών** και πατήστε **OK**. Επιλέξτε **Εγκατάσταση καναλιών > Ψηφιακά: δοκιμή λήψης** και πατήστε **OK**.



Εμφανίζεται η ψηφιακή συχνότητα για το συγκεκριμένο κανάλι. Αν η λήψη είναι κακή, μπορείτε να αλλάξετε τη θέση της κεραίας σας. Για να ελέγξετε ξανά την ποιότητα του σήματος αυτής της συχνότητας, επιλέξτε **Αναζήτηση** και πατήστε **OK**.

Για να εισαγάγετε μια συγκεκριμένη ψηφιακή συχνότητα, χρησιμοποιήστε τα αριθμητικά πλήκτρα του τηλεχειριστηρίου. Εναλλακτικά, επιλέξτε τη συχνότητα, τοποθετήστε τα βέλη σε έναν αριθμό χρησιμοποιώντας τα πλήκτρα  και  και αλλάξτε τον αριθμό με τα πλήκτρα  και . Για να ελέγξετε τη συχνότητα, επιλέξτε **Αναζήτηση** και πατήστε **OK**.

Αν χρησιμοποιείτε το σύστημα DVB-C για τη λήψη καναλιών, είναι διαθέσιμες οι επιλογές **Λειτουργία ρυθμοί συμβόλων** και **Προκαθορισμένοι ρυθμοί συμβόλων**. Στη "**Λειτουργία ρυθμοί συμβόλων**", επιλέξτε **Αυτόματα**, εκτός αν ο πάροχος υπηρεσιών καλωδιακής τηλεόρασης σας έχει δώσει μια συγκεκριμένη τιμή ρυθμού συμβόλων. Για να εισαγάγετε την τιμή του ρυθμού συμβόλων, χρησιμοποιήστε τα αριθμητικά πλήκτρα.

Χειροκίνητη εγκατάσταση

Τα αναλογικά τηλεοπτικά κανάλια μπορούν να εγκατασταθούν χειροκίνητα, ένα προς ένα.

Για τη χειροκίνητη εγκατάσταση αναλογικών καναλιών, πατήστε το κουμπί , επιλέξτε  **Ρύθμιση** και πατήστε **OK**.

Επιλέξτε **Ρυθμίσεις καναλιών** και πατήστε **OK**.

Επιλέξτε **Εγκατάσταση καναλιών > Αναλογικά: χειροκίνητη εγκατάσταση** και πατήστε **OK**.

1 - Σύστημα



Για να ρυθμίσετε το σύστημα της τηλεόρασης, επιλέξτε **Σύστημα** και πατήστε **OK**.

Επιλέξτε τη χώρα ή την περιοχή όπου βρίσκεστε.

2 - Εύρεση καναλιού

Για την εύρεση καναλιού, επιλέξτε **Εύρεση καναλιού** και πατήστε **OK**. Επιλέξτε **Αναζήτηση** και πατήστε **OK**. Μπορείτε, επίσης, να εισαγάγετε μια συχνότητα. Αν η λήψη είναι κακή, πατήστε ξανά **Αναζήτηση**. Αν θέλετε να αποθηκεύσετε το κανάλι, επιλέξτε **Πραγμ** και πατήστε **OK**.

3 - Μικροσυντονισμός

Για να μικροσυντονίσετε ένα κανάλι, επιλέξτε **Μικροσυντονισμός** και πατήστε **OK**. Μπορείτε να μικροσυντονίσετε το κανάλι χρησιμοποιώντας τα πλήκτρα  ή .

Αν θέλετε να αποθηκεύσετε το κανάλι που εντοπίστηκε, επιλέξτε **Πραγμ** και πατήστε **OK**.

4 - Αποθήκευση

Μπορείτε να αποθηκεύσετε το κανάλι στον τρέχοντα αριθμό καναλιού ή σε έναν νέο αριθμό καναλιού.

Επιλέξτε **Αποθήκευση τρέχοντος καναλιού** ή **Αποθήκευση ως νέο κανάλι**.

Επαναλάβετε τα βήματα μέχρι να εντοπίσετε όλα τα διαθέσιμα αναλογικά τηλεοπτικά κανάλια.

Φορμά εικόνας

Αν εμφανίζονται μαύρες γραμμές στο πάνω και στο κάτω μέρος ή στις δύο πλευρές της εικόνας, μπορείτε να προσαρμόσετε το φορμά της εικόνας, επιλέγοντας ένα φορμά που καλύπτει ολόκληρη την οθόνη.

Ενώ παρακολουθείτε ένα τηλεοπτικό κανάλι, πατήστε το πλήκτρο  **FORMAT** για να ανοίξετε το μενού **Φορμά εικόνας**.

Επιλέξτε ένα φορμά από τη λίστα και πατήστε **OK**.

Φορμά εικόνας

Τα παρακάτω φορμά είναι διαθέσιμα ανάλογα με την εικόνα που εμφανίζεται στην οθόνη:

• Αυτόματη κάλυψη της οθόνης

Η εικόνα μεγθύνεται ώστε να καλύπτει την οθόνη. Ελάχιστη παραμόρφωση εικόνας, οι υπότιτλοι παραμένουν ορατοί. Ακατάλληλο για προβολή περιεχομένου από υπολογιστή. Με ορισμένα φορμά εικόνας οι μαύρες γραμμές μπορεί να συνεχίσουν να εμφανίζονται.

• Αυτόματο ζουμ

Η εικόνα μεγθύνεται αυτόματα ώστε να καλύπτει την οθόνη όσο το δυνατόν περισσότερο χωρίς παραμόρφωση. Μπορεί να εμφανίζονται μαύρες γραμμές. Ακατάλληλο για προβολή περιεχομένου από υπολογιστή.

• Υπερδιεύρυνση

Αφαιρούνται οι μαύρες πλάινές γραμμές στις μεταδόσεις 4:3. Η εικόνα προσαρμόζεται στο μέγεθος της οθόνης.

• Επέκταση ταινίας σε 16:9

Μετατρέπει την κλασική κλίμακα 4:3 σε φορμά 16:9.

• Ευρεία οθόνη

Μετατρέπει την κλασική κλίμακα 4:3 σε φορμά 16:9.

• Χωρίς κλιμάκωση

Ειδική λειτουργία για περιεχόμενο HD ή περιεχόμενο από υπολογιστή. Προβολή rixel προς rixel. Μπορεί να εμφανίζονται μαύρες γραμμές σε εικόνες που προέρχονται από υπολογιστή.

Teletext

Σελίδες Teletext

Άνοιγμα Teletext

Για να ανοίξετε το Teletext, ενώ παρακολουθείτε ένα τηλεοπτικό κανάλι, πατήστε **TEXT**.

Για να κλείσετε το Teletext, πατήστε ξανά το πλήκτρο **TEXT**.



Επιλογή σελίδας Teletext

Για να επιλέξετε μια σελίδα ...

- Εισαγάγετε τον αριθμό σελίδας με τα αριθμητικά πλήκτρα.
- Πατήστε το πλήκτρο ◀ ή ▶
- Πατήστε το πλήκτρο ▲ ή ▼.
- Πατήστε κάποιο από τα έγχρωμα πλήκτρα για να επιλέξετε ένα από τα θέματα με το αντίστοιχο χρώμα που εμφανίζονται στο κάτω μέρος της οθόνης.

Υποσελίδες Teletext

Ένας αριθμός σελίδας Teletext μπορεί να διαθέτει πολλές υποσελίδες. Οι αριθμοί υποσελίδων εμφανίζονται σε μια γραμμή δίπλα στον κύριο αριθμό σελίδας.

Για να επιλέξετε μια υποσελίδα, πατήστε ◀ ή ▶.

Σελίδες T.O.P. Teletext

Ορισμένα συστήματα αναμετάδοσης παρέχουν την υπηρεσία T.O.P. Teletext.

Για να ανοίξετε το T.O.P. Teletext από το Teletext, πατήστε το πλήκτρο **III OPTIONS** και επιλέξτε **Επισκόπηση T.O.P.**

Αγαπημένες σελίδες

Η τηλεόραση δημιουργεί μια λίστα με τις τελευταίες 10 σελίδες Teletext που ανοίξατε. Μπορείτε εύκολα να τις ανοίξετε ξανά από τη στήλη "Αγαπημένες σελίδες Teletext".

1 - Στο Teletext, επιλέξτε το αστέρι στην πάνω αριστερή γωνία της οθόνης για να εμφανίσετε τη στήλη με τις αγαπημένες σελίδες.

2 - Πατήστε το πλήκτρο ▼ ή ▲ για να επιλέξετε αριθμό σελίδας και στη συνέχεια πατήστε **OK** για να ανοίξετε τη σελίδα.

Μπορείτε να διαγράψετε τη λίστα από την επιλογή

Διαγραφή αγαπημένων σελίδων.

Αναζήτηση Teletext

Μπορείτε να επιλέξετε μια λέξη και να πραγματοποιήσετε αναζήτηση στο Teletext για όλες τις εμφανίσεις της.

Ανοίξτε μια σελίδα Teletext και πατήστε **OK**.

Επιλέξτε μια λέξη ή έναν αριθμό, χρησιμοποιώντας τα πλήκτρα με τα βέλη.

Στη συνέχεια, πατήστε ξανά **OK** για να μεταβείτε αμέσως στην επόμενη εμφάνιση της λέξης ή του αριθμού.

Πατήστε ξανά **OK** για να μεταβείτε στην επόμενη εμφάνιση.

Για διακοπή της αναζήτησης, πατήστε το κουμπί ▲ μέχρι να μην επιλέγεται τίποτα.

Άνοιγμα Teletext από συνδεδεμένη συσκευή

Ορισμένες συνδεδεμένες συσκευές που λαμβάνουν τηλεοπτικά κανάλια ενδέχεται να διαθέτουν, επίσης, τη λειτουργία Teletext.

Για να ανοίξετε το Teletext από μια συνδεδεμένη συσκευή, πατήστε **HOME**, επιλέξτε τη συσκευή και πατήστε **OK**.

Ενώ παρακολουθείτε ένα κανάλι στη συσκευή, πατήστε το πλήκτρο **III OPTIONS**, επιλέξτε "Εμφάνιση πλήκτρων συσκευής", επιλέξτε το κουμπί **III** και πατήστε **OK**.

Πατήστε το κουμπί **↵** για να αποκρύψετε τα πλήκτρα της συσκευής.

Για να κλείσετε το Teletext, πατήστε ξανά το πλήκτρο

III.

Ψηφιακό κείμενο (μόνο στο H.B.)

Τα ψηφιακά τηλεοπτικά κανάλια ορισμένων ψηφιακών τηλεοπτικών σταθμών παρέχουν αποκλειστικές υπηρεσίες Ψηφιακού κειμένου ή διαδραστικής τηλεόρασης. Οι υπηρεσίες αυτές περιλαμβάνουν το κανονικό Teletext, όπου η επιλογή και η πλοήγηση πραγματοποιούνται με τα αριθμητικά και τα έγχρωμα πλήκτρα, καθώς και με τα πλήκτρα με τα βέλη.

Για να κλείσετε το Ψηφιακό κείμενο, πατήστε το κουμπί **↵**.

Επιλογές Teletext

Στο Teletext, πατήστε το πλήκτρο **III OPTIONS** για να επιλέξετε τα εξής:

- Πάγωμα σελίδας
- Διπλή οθόνη
- Επισκόπηση T.O.P.
- Μεγέθυνση
- Αποκάλυψη
- Κυκλική εναλλαγή υποσελίδων
- Απόκρ αγαπημ σελίδων
- Διαγραφή αγαπημένων σελίδων
- Γλώσσα

Πάγωμα σελίδας

Για να διακόψετε την αυτόματη εναλλαγή των υποσελίδων, πατήστε το πλήκτρο **III OPTIONS** και επιλέξτε **Πάγωμα σελίδας**.

Διπλή οθόνη / Πλήρης οθόνη

Για να προβάλετε το τηλεοπτικό κανάλι και το Teletext σε παράθεση, πατήστε το πλήκτρο **III OPTIONS** και επιλέξτε **Διπλή οθόνη**.

Επιλέξτε **Πλήρης οθόνη** για να επιστρέψετε στην προβολή πλήρους οθόνης.

Επισκόπηση T.O.P.

Για να ανοίξετε το T.O.P. Teletext, πατήστε το πλήκτρο **III OPTIONS** και επιλέξτε **Επισκόπηση T.O.P.**

Μεγέθυνση

Για να μεγεθύνετε τη σελίδα Teletext για πιο άνετη ανάγνωση, πατήστε το πλήκτρο **III OPTIONS** και επιλέξτε **Μεγέθυνση**. Για να μετακινηθείτε προς τα κάτω στη σελίδα, πατήστε **▼** ή **▲**.

Αποκάλυψη

Για να εμφανίσετε κρυμμένες πληροφορίες σε μια σελίδα, πατήστε το πλήκτρο **III OPTIONS** και επιλέξτε **Αποκάλυψη**.

Αλλαγή υποσελίδων

Για κυκλική εναλλαγή των υποσελίδων όταν είναι διαθέσιμες, πατήστε το πλήκτρο **III OPTIONS** και επιλέξτε **Αλλαγή υποσελίδων**.

Γλώσσα

Για να αλλάξετε το σετ χαρακτήρων που χρησιμοποιεί το Teletext για τη σωστή εμφάνιση του κειμένου, πατήστε το πλήκτρο **III OPTIONS** και επιλέξτε **Γλώσσα**.

Ρύθμιση Teletext

Γλώσσα Teletext

Ορισμένοι ψηφιακοί τηλεοπτικοί σταθμοί αναμετάδοσης παρέχουν πολλές διαθέσιμες γλώσσες για το Teletext. Για να ορίσετε την κύρια και τη δευτερεύουσα γλώσσα για το Teletext, πατήστε **🏠**, επιλέξτε **⚙️ Ρύθμιση** και πατήστε **OK**.

Επιλέξτε **Ρυθμίσεις καναλιών** και στη συνέχεια επιλέξτε **Κύρια** ή **Δευτερ. Teletext** και ορίστε τις γλώσσες Teletext που θέλετε.

Teletext 2.5

Εάν είναι διαθέσιμο, το Teletext 2.5 διαθέτει περισσότερα χρώματα και καλύτερα γραφικά. Το Teletext 2.5 είναι ενεργοποιημένο ως βασική εργοστασιακή ρύθμιση. Για να το απενεργοποιήσετε, πατήστε **🏠**, επιλέξτε **⚙️ Ρύθμιση** και πατήστε **OK**.

Επιλέξτε **Ρυθμίσεις τηλεόρασης > Προτιμήσεις > Teletext 2.5**.

Interactive TV

Τι σημαίνει iTV;

Οι υπηρεσίες διαδραστικής τηλεόρασης επιτρέπουν σε μερικούς σταθμούς αναμετάδοσης ψηφιακού σήματος να συνδυάζουν το κανονικό τηλεοπτικό πρόγραμμά τους με σελίδες ενημέρωσης και ψυχαγωγίας. Σε ορισμένες σελίδες μπορείτε να αλληλεπιδράσετε με ένα πρόγραμμα ή να ψηφίσετε, να κάνετε ηλεκτρονικές αγορές ή να πληρώσετε για ένα πρόγραμμα video-on-demand (βίντεο κατ' απαίτηση).

HbbTV, MHEG, . . .

Οι σταθμοί αναμετάδοσης χρησιμοποιούν διάφορα συστήματα διαδραστικής τηλεόρασης, όπως το HbbTV (Hybrid Broadcast Broadband TV) ή iTV (Interactive TV - MHEG). Η λειτουργία διαδραστικής τηλεόρασης περιγράφεται ενίοτε ως Ψηφιακό κείμενο ή Κόκκινο κουμπί. Ωστόσο κάθε σύστημα είναι διαφορετικό.

Για περισσότερες πληροφορίες, επισκεφθείτε την τοποθεσία των σταθμών αναμετάδοσης στο Internet.

Τι χρειάζεστε

Η λειτουργία διαδραστικής τηλεόρασης είναι διαθέσιμη μόνο στα ψηφιακά τηλεοπτικά κανάλια. Για να απολαύσετε όλα τα πλεονεκτήματα της διαδραστικής τηλεόρασης, η τηλεόραση πρέπει να διαθέτει σύνδεση υψηλής ταχύτητας (ευρυζωνική) στο Internet.

HbbTV

Αν κάποιο τηλεοπτικό κανάλι προσφέρει σελίδες HbbTV, για να τις δείτε πρέπει πρώτα να ενεργοποιήσετε το HbbTV στις ρυθμίσεις της τηλεόρασης.

1 - Πατήστε ξανά το πλήκτρο **🏠**, επιλέξτε **⚙️ Ρύθμιση** και πατήστε **OK**.

2 - Επιλέξτε διαδοχικά **Ρυθμίσεις τηλεόρασης, Γενικά > HbbTV** και πατήστε **OK**.

3 - Επιλέξτε **Ενεργ** και πατήστε **OK**.

4 - Πατήστε **➔**, επανειλημμένα αν χρειαστεί, για να κλείσετε το μενού.

Αν θέλετε να μην έχετε πρόσβαση στις σελίδες HbbTV κάποιου συγκεκριμένου καναλιού, μπορείτε να αποκλείσετε τις σελίδες HbbTV μόνο για αυτό το κανάλι.

1 - Συντονιστείτε στο κανάλι του οποίου τις σελίδες HbbTV θέλετε να αποκλείσετε.

2 - Πατήστε **III OPTIONS**, επιλέξτε **HbbTV σε αυτό το κανάλι** και πατήστε **OK**.

3 - Επιλέξτε **Κλειστό** και πατήστε **OK**.

Σελίδες iTV

Άνοιγμα σελίδων iTV

Τα περισσότερα κανάλια που παρέχουν HbbTV ή iTV σας ζητούν να πατήσετε το Κόκκινο **■** πλήκτρο ή το πλήκτρο **OK**, για να ανοίξετε το διαδραστικό πρόγραμμά τους.

Πλοήγηση στις σελίδες iTV

Μπορείτε να περιηγηθείτε στις σελίδες iTV χρησιμοποιώντας τα πλήκτρα με τα βέλη και τα έγχρωμα πλήκτρα, τα αριθμητικά πλήκτρα και το πλήκτρο **➔**. Μπορείτε να χρησιμοποιήσετε τα πλήκτρα **▶** (αναπαραγωγής), **||** (παύσης) και **■** (διακοπής) για να παρακολουθήσετε βίντεο στις σελίδες iTV.

Ψηφιακό κείμενο (μόνο στο H.B.)

Για να ανοίξετε το ψηφιακό κείμενο, πατήστε το πλήκτρο **TEXT**. Για να το κλείσετε, πατήστε το πλήκτρο **➔**.

Κλείσιμο σελίδων iTV

Οι περισσότερες σελίδες iTV σας υποδεικνύουν ποιο πλήκτρο πρέπει να χρησιμοποιήσετε για να τις κλείσετε. Για αναγκαστικό κλείσιμο μιας σελίδας iTV, μεταβείτε στο επόμενο τηλεοπτικό κανάλι και κατόπιν επιστρέψτε στο κανάλι που βρισκόσασταν.

Οδηγός προγράμματος

Τι χρειάζεστε

Με τον Οδηγό προγράμματος, μπορείτε να δείτε μια λίστα με τα τρέχοντα και τα προγραμματισμένα τηλεοπτικά προγράμματα των καναλιών σας. Ανάλογα με το από πού προέρχονται οι πληροφορίες (τα δεδομένα) του Οδηγού προγράμματος, εμφανίζονται είτε και αναλογικά και ψηφιακά κανάλια είτε μόνο ψηφιακά κανάλια. Δεν προσφέρουν όλα τα κανάλια πληροφορίες Οδηγού προγράμματος.

Η τηλεόραση μπορεί να συλλέγει πληροφορίες του Οδηγού προγράμματος για τα εγκατεστημένα κανάλια (π.χ τα κανάλια που παρακολουθείτε με την Παρακολούθηση TV). Η τηλεόραση δεν μπορεί να συλλέγει πληροφορίες του Οδηγού προγράμματος για κανάλια που προβάλλονται από ψηφιακό δέκτη.

Χρήση του Οδηγού προγράμματος

Άνοιγμα του Οδηγού προγράμματος

Άνοιγμα του Οδηγού προγράμματος

Για να ανοίξετε τον Οδηγό προγράμματος, πατήστε το πλήκτρο **GUIDE**.

Πατήστε ξανά το πλήκτρο **GUIDE** για έξοδο.



Την πρώτη φορά που ανοίγετε τον Οδηγό προγράμματος, η τηλεόραση σαρώνει όλα τα τηλεοπτικά κανάλια για πληροφορίες προγράμματος. Η διαδικασία αυτή ενδέχεται να διαρκέσει αρκετά λεπτά. Τα δεδομένα του Οδηγού προγράμματος αποθηκεύονται στην τηλεόραση.

Μετάβαση σε πρόγραμμα

Μετάβαση σε πρόγραμμα

Από τον Οδηγό προγράμματος, μπορείτε να μεταβείτε σε ένα πρόγραμμα που μεταδίδεται.

Για να επιλέξετε ένα πρόγραμμα, χρησιμοποιήστε τα πλήκτρα με τα βέλη για να επιστημάνετε το όνομα του προγράμματος.

Πλοηγηθείτε προς τα δεξιά, για να δείτε τα προγράμματα που είναι προγραμματισμένα να μεταδοθούν αργότερα στη διάρκεια της ημέρας.

Για να μεταβείτε στο πρόγραμμα (κανάλι), επιλέξτε το πρόγραμμα και πατήστε **OK**.

Προβολή λεπτομερειών προγράμματος

Για να εμφανίσετε τις λεπτομέρειες του επιλεγμένου προγράμματος, πατήστε το πλήκτρο **i** **INFO**.

Αλλαγή ημέρας

Αλλαγή ημέρας

Ο Οδηγός προγράμματος μπορεί να εμφανίσει τα προγραμματισμένα προγράμματα για τις προσεχείς ημέρες (έως 8 ημέρες το πολύ).

Αν οι πληροφορίες του Οδηγού προγράμματος προέρχονται από το σταθμό αναμετάδοσης, μπορείτε να πατήσετε το πλήκτρο **CH+** για να προβάλετε το πρόγραμμα μίας από τις επόμενες ημέρες. Πατήστε το πλήκτρο **CH-** για να μεταβείτε στην προηγούμενη ημέρα.

Εναλλακτικά, μπορείτε να πατήσετε το πλήκτρο **III**

OPTIONS και να επιλέξετε **Αλλαγή ημέρας**.

Επιλέξτε **Προηγούμενη ημέρα**, **Σήμερα** ή **Επόμενη ημέρα** και πατήστε **OK** για να επιλέξετε την ημέρα της οποίας θέλετε να δείτε το πρόγραμμα.

Αν τα δεδομένα του Οδηγού προγράμματος προέρχονται από το Internet, πατήστε **■** **Επιλογή ημέρας**.

Ορισμός υπενθύμισης

Ορισμός υπενθύμισης

Μπορείτε να ορίσετε υπενθυμίσεις ώστε να ειδοποιείστε με ένα μήνυμα στην οθόνη για την έναρξη συγκεκριμένων προγραμμάτων.

Για να ορίσετε μια υπενθύμιση, επιλέξτε το πρόγραμμα στον Οδηγό προγράμματος και πατήστε το έγχρωμο πλήκτρο **Ρύθμ υπενθύμ**. Το πρόγραμμα επισημαίνεται με ένα ρολόι **⌚**.

Για να ακυρώσετε την υπενθύμιση, πατήστε το έγχρωμο πλήκτρο **Διαγρ υπενθύμ**.

Για να προβάλετε μια λίστα με όλες τις υπενθυμίσεις που έχετε ορίσει, πατήστε το έγχρωμο πλήκτρο **Προγραμμ υπενθυμίσεις**.

Αναζήτηση ανά είδος

Αναζήτηση ανά είδος

Αν οι πληροφορίες είναι διαθέσιμες, μπορείτε να πραγματοποιήσετε αναζήτηση στα προγραμματισμένα προγράμματα με βάση το είδος, όπως ταινίες, αθλητικά κ.λπ.

Για να αναζητήσετε προγράμματα με βάση το είδος, πατήστε το πλήκτρο **III** **OPTIONS** και επιλέξτε **Αναζήτηση ανά είδος**.

Επιλέξτε ένα είδος και πατήστε **OK**. Εμφανίζεται μια λίστα με όλα τα προγράμματα που βρέθηκαν.

Εγγραφές

Από τον Οδηγό προγράμματος, μπορείτε να εγγράψετε άμεσα ένα τηλεοπτικό πρόγραμμα ή να προγραμματίσετε την εγγραφή του. Για να αποθηκεύσετε τις εγγραφές, συνδέστε ένα σκληρό δίσκο USB στην τηλεόραση.

Για περισσότερες πληροφορίες σχετικά με την "Εγγραφή", πατήστε το κουμπί **■** **Λίστα** και αναζητήστε την επιλογή **Εγγραφή**.

Λήψη πληροφοριών Οδηγού προγράμματος

Ο Οδηγός προγράμματος λαμβάνει πληροφορίες (δεδομένα) είτε από τους σταθμούς αναμετάδοσης είτε από το Internet. Σε ορισμένες περιοχές και για ορισμένα κανάλια, οι πληροφορίες Οδηγού προγράμματος ενδέχεται να μην είναι διαθέσιμες. Η τηλεόραση μπορεί να συλλέγει πληροφορίες του Οδηγού προγράμματος για τα εγκατεστημένα κανάλια (π.χ τα κανάλια που παρακολουθείτε με την Παρακολούθηση TV). Η τηλεόραση δεν μπορεί να συλλέγει πληροφορίες Οδηγού προγράμματος από κανάλια που προβάλλονται από ψηφιακό δέκτη ή αποκωδικοποιητή.

Οι πληροφορίες στην τηλεόραση έχουν ρυθμιστεί από προεπιλογή να προέρχονται **Από το σύστημα αναμετάδοσης**.

Αν οι πληροφορίες του Οδηγού προγράμματος προέρχονται από το Internet, ο Οδηγός προγράμματος μπορεί να εμφανίσει και τα αναλογικά κανάλια εκτός από τα ψηφιακά. Στο μενού του Οδηγού προγράμματος, μπορείτε να δείτε σε μια μικρή οθόνη το κανάλι που παρακολουθείτε.

Ρύθμιση προέλευσης των πληροφοριών του Οδηγού προγράμματος

Αν η τηλεόραση είναι συνδεδεμένη στο Internet, μπορείτε να τη ρυθμίσετε ώστε να λαμβάνει τις πληροφορίες του Οδηγού προγράμματος από το σταθμό αναμετάδοσης. Για να ρυθμίσετε από πού θα προέρχονται οι πληροφορίες του Οδηγού προγράμματος, πατήστε το κουμπί **▲**, επιλέξτε **⚙️ Ρύθμιση** και πατήστε **OK**. Επιλέξτε **Ρυθμίσεις τηλεόρασης > Γενικά > Οδηγ προγρ.** Επιλέξτε **Από το σύστημα αναμετάδοσης** ή **Από το Internet**.

Εγγραφές που λείπουν

Αν φαίνεται πως λείπουν ορισμένες εγγραφές από τη λίστα εγγραφών, ενδέχεται να έχουν αλλάξει οι πληροφορίες (τα δεδομένα) του Οδηγού προγράμματος. Οι εγγραφές που πραγματοποιήθηκαν με τη ρύθμιση **Από το σύστημα αναμετάδοσης** δεν εμφανίζονται στη λίστα αν αλλάξετε τη ρύθμιση σε **Από το Internet** και το αντίστροφο. Η τηλεόραση ενδέχεται να έχει αλλάξει αυτόματα τη ρύθμιση σε **Από το Internet**.

Για να εμφανιστούν οι εγγραφές στη λίστα εγγραφών, ενεργοποιήστε τη ρύθμιση που είχατε επιλέξει κατά την πραγματοποίηση της εγγραφής.

Λίστα πηγών

Στη λίστα συνδέσεων - το μενού "Πηγή" - μπορείτε να βρείτε τις συσκευές που είναι συνδεδεμένες στην τηλεόραση.

Από το μενού "Πηγή", μπορείτε να μεταβείτε σε μια συσκευή.

Μενού Πηγή

Για να ανοίξετε το μενού "Πηγή", πατήστε το πλήκτρο **⏏** **SOURCE**.

Για να μεταβείτε σε μια συνδεδεμένη συσκευή, επιλέξτε τη συσκευή χρησιμοποιώντας τα πλήκτρα βέλους **◀** (αριστερό) ή **▶** (δεξιά) και πατήστε **OK**.

Με ορισμένες συσκευές (συσκευές HDMI-CEC), μπορείτε να επιλέξετε μια δραστηριότητα απευθείας από τη λίστα κάτω από το εικονίδιο της συσκευής.

Επιλέξτε τη συσκευή και μια δραστηριότητα και πατήστε **OK**.

Για να κλείσετε το μενού "Πηγή" χωρίς να μεταβείτε σε μια συσκευή, πατήστε ξανά το πλήκτρο **⏏**.



Αυτόματη ανίχνευση

Όταν συνδέετε μια νέα συσκευή στην τηλεόραση, η συσκευή ανιχνεύεται αυτόματα και προστίθεται στο μενού "Πηγή". Η συσκευή εμφανίζεται με ένα εικονίδιο (τον τύπο συσκευής) και ένα όνομα. Αν ο τύπος συσκευής δεν αντιστοιχεί στη συσκευή, π.χ. αν η τηλεόραση εμφανίζει τη συσκευή ως συσκευή αναπαραγωγής ενώ δεν είναι, μπορείτε να αλλάξετε τον τύπο συσκευής.

Για να αλλάξετε τον τύπο συσκευής, πατήστε **■** **Τύπος συσκευής**, επιλέξτε τον τύπο που αντιστοιχεί στη συσκευή και πατήστε **OK**.

Αν το όνομα δεν αντιστοιχεί στη συσκευή ή αν θέλετε να ονομάσετε εσείς τη συσκευή, πατήστε **■** **Μετονομ.** Χρησιμοποιήστε το πληκτρολόγιο του τηλεχειριστηρίου για να εισαγάγετε ένα νέο όνομα.

Ο ορισμός του σωστού τύπου συσκευής σας βοηθά στη χρήση της συσκευής. Ο τύπος συσκευής καθορίζει τα στυλ εικόνας και ήχου, τις τιμές ανάλυσης, επιμέρους ρυθμίσεις και τη θέση της συσκευής στο μενού "Πηγή".

Όταν συνδέετε μια νέα συσκευή στην τηλεόραση, το εικονίδιο της συσκευής εμφανίζεται μπροστά από το μενού "Πηγή".

Αν η τηλεόραση δεν ανιχνεύσει αυτόματα τη συσκευή, επιλέξτε την υποδοχή στην οποία συνδέσατε τη συσκευή και προσαρμόστε τον τύπο και το όνομα της συσκευής.

Αρχικό όνομα και εικονίδιο

Για να επαναφέρετε το εικονίδιο της συσκευής στο αρχικό όνομα και εικονίδιο τύπου, πατήστε το πλήκτρο **III** **OPTIONS**, επιλέξτε την καρτέλα **Επιλογές** στη γραμμή μενού, επιλέξτε **Αρχικό όνομα και εικον** και πατήστε **OK**.

Σάρωση συνδέσεων

Για να πραγματοποιήσετε ξανά σάρωση όλων των συνδέσεων της τηλεόρασης και να ενημερώσετε το μενού "Πηγή", πατήστε το πλήκτρο **III** **OPTIONS**, επιλέξτε την καρτέλα **Επιλογές** στη γραμμή μενού, επιλέξτε **Σάρωση συνδέσεων** και πατήστε **OK**.

Από την κατάσταση αναμονής

Όταν η τηλεόραση βρίσκεται σε κατάσταση αναμονής, μπορείτε να μεταβείτε σε μια συνδεδεμένη συσκευή με το τηλεχειριστήριο της τηλεόρασης.

Αναπαραγωγή

Για να ενεργοποιήσετε και τη συσκευή αναπαραγωγής δίσκων και την τηλεόραση από την κατάσταση αναμονής και να ξεκινήσετε αμέσως την αναπαραγωγή ενός δίσκου ή προγράμματος, πατήστε το πλήκτρο **▶** (αναπαραγωγής) στο τηλεχειριστήριο της τηλεόρασης. Η συσκευή πρέπει να είναι συνδεδεμένη μέσω καλωδίου HDMI και η λειτουργία HDMI CEC πρέπει να είναι ενεργοποιημένη τόσο στην τηλεόραση όσο και στη συσκευή.



Home Cinema

Μπορείτε να ενεργοποιήσετε το Home Cinema για να ακούσετε ένα δίσκο ήχου ή ένα ραδιοφωνικό σταθμό, ενώ η τηλεόραση βρίσκεται σε κατάσταση αναμονής. Για να ενεργοποιήσετε μόνο το Home Cinema, αφήνοντας την τηλεόραση στην κατάσταση αναμονής, πατήστε το πλήκτρο **↔** **SOURCE** στο τηλεχειριστήριο της τηλεόρασης.

EasyLink

Με το **EasyLink**, μπορείτε να ελέγχετε τις συνδεδεμένες συσκευές με το τηλεχειριστήριο της τηλεόρασης. Το EasyLink χρησιμοποιεί το πρωτόκολλο HDMI CEC για να επικοινωνεί με τις συνδεδεμένες συσκευές. Οι συσκευές πρέπει να υποστηρίζουν το πρωτόκολλο HDMI CEC και να είναι συνδεδεμένες σε μια σύνδεση HDMI.

Στη **Βοήθεια**, πατήστε το κουμπί **■** **Λίστα** και αναζητήστε την επιλογή **EasyLink** για να δείτε περισσότερες πληροφορίες.

3.6

Υπότιτλοι και γλώσσες

Υπότιτλοι

Ενεργοποίηση υπότιτλων

Για να ανοίξετε το μενού υπότιτλων, πατήστε το πλήκτρο **SUBTITLE**.

Μπορείτε να **ενεργοποιήσετε** ή να **απενεργοποιήσετε** τους υπότιτλους.

Για να εμφανίζονται υπότιτλοι όταν το πρόγραμμα που μεταδίδεται δεν είναι στη γλώσσα σας (τη γλώσσα που έχετε ορίσει για την τηλεόραση), επιλέξτε τη ρύθμιση **Αυτόματα**. Η ρύθμιση αυτή εμφανίζει επίσης τους υπότιτλους, όταν θέτετε τον ήχο σε σίγαση με το πλήκτρο **🔇**.

Για τα αναλογικά κανάλια, πρέπει να εμφανίσετε τους υπότιτλους μέσω του **Teletext**.



Υπότιτλοι για αναλογικά κανάλια

Για τα αναλογικά κανάλια, θα χρειαστεί να εμφανίσετε τους υπότιτλους με μη αυτόματο τρόπο σε κάθε κανάλι.

1 - Μεταβείτε σε ένα κανάλι και πατήστε **Text** για να ανοίξετε το Teletext.

2 - Πληκτρολογήστε τον αριθμό σελίδας για τους υπότιτλους (συνήθως είναι η σελίδα 888).

3 - Πατήστε ξανά **Text** για να κλείσετε το Teletext.

Αν επιλέξετε "Ενεργοποίηση" στο μενού υπότιτλων, εφόσον είναι διαθέσιμοι, οι υπότιτλοι θα εμφανίζονται κάθε φορά που παρακολουθείτε το συγκεκριμένο αναλογικό κανάλι.

Για να ελέγξετε αν ένα κανάλι είναι αναλογικό ή ψηφιακό, μεταβείτε στο κανάλι και ανοίξτε την **Κατάσταση** στο μενού **Επιλογές**.

Υπότιτλοι για ψηφιακά κανάλια

Δεν χρειάζεται να εμφανίσετε τους υπότιτλους μέσω του Teletext για τα ψηφιακά κανάλια.

Τα ψηφιακά κανάλια μπορούν να προσφέρουν πολλές γλώσσες υπότιτλων για ένα πρόγραμμα. Μπορείτε να ορίσετε μια προτιμώμενη κύρια και δευτερεύουσα γλώσσα υπότιτλων. Αν υπάρχουν διαθέσιμοι υπότιτλοι σε μία από τις δύο αυτές γλώσσες, οι υπότιτλοι εμφανίζονται στην τηλεόραση.

Αν δεν είναι διαθέσιμη καμία από τις προτιμώμενες γλώσσες υπότιτλων που έχετε ορίσει, μπορείτε να επιλέξετε μια άλλη γλώσσα από τις διαθέσιμες γλώσσες υπότιτλων.

Για να ορίσετε την κύρια και δευτερεύουσα γλώσσα υπότιτλων . . .

- 1 - Πατήστε **🏠**, επιλέξτε **Ρύθμιση** και πατήστε **OK**.
- 2 - Επιλέξτε **Ρυθμίσεις καναλιών** και επιλέξτε **Γλώσσες > Κύρια υπότιτλων** ή **Δευτερεύουσα υπότιτλων** και πατήστε **OK**.
- 3 - Επιλέξτε μια γλώσσα και πατήστε **OK**.
- 4 - Πατήστε **↩**, επανειλημμένα αν χρειαστεί, για να κλείσετε το μενού.

Για να επιλέξετε μια γλώσσα υπότιτλων, όταν δεν είναι διαθέσιμη καμία από τις προτιμώμενες γλώσσες που έχετε ορίσει . . .

- 1 - Πατήστε το πλήκτρο **⏏** **OPTIONS**
- 2 - Επιλέξτε **Γλώσσα υπότιτλων** και στη συνέχεια επιλέξτε τη γλώσσα που θέλετε προσωρινά και πατήστε **OK**.

Γλώσσα ήχου

Τα ψηφιακά τηλεοπτικά κανάλια μπορούν να μεταδώσουν ήχο με πολλές γλώσσες ήχου για ένα πρόγραμμα. Μπορείτε να ορίσετε μια προτιμώμενη κύρια και μια δευτερεύουσα γλώσσα ήχου. Αν υπάρχει διαθέσιμος ήχος σε μία από τις δύο αυτές γλώσσες, η τηλεόραση μεταβαίνει σε αυτήν τη γλώσσα ήχου.

Αν δεν είναι διαθέσιμη καμία από τις προτιμώμενες γλώσσες ήχου που έχετε ορίσει, μπορείτε να επιλέξετε μια άλλη γλώσσα από τις διαθέσιμες γλώσσες ήχου.

Για να ορίσετε την κύρια και δευτερεύουσα γλώσσα ήχου . . .

- 1 - Πατήστε **🏠**, επιλέξτε **Ρύθμιση** και πατήστε **OK**.
- 2 - Επιλέξτε **Ρυθμίσεις καναλιών** και επιλέξτε **Γλώσσες > Κύρια ήχου** ή **Δευτερεύουσα ήχου** και πατήστε **OK**.
- 3 - Επιλέξτε μια γλώσσα και πατήστε **OK**.
- 4 - Πατήστε **↩**, επανειλημμένα αν χρειαστεί, για να κλείσετε το μενού.

Για να επιλέξετε μια γλώσσα ήχου, όταν δεν είναι διαθέσιμη καμία από τις προτιμώμενες γλώσσες ήχου που έχετε ορίσει . . .

- 1 - Πατήστε το πλήκτρο **⏏** **OPTIONS**
- 2 - Επιλέξτε **Γλώσσα ήχου** και στη συνέχεια επιλέξτε τη γλώσσα που θέλετε προσωρινά και πατήστε **OK**.



Αρχική γλώσσα

Αν ένα ψηφιακό κανάλι προσφέρει την αρχική γλώσσα ενός προγράμματος ή μιας ταινίας, μπορείτε να ρυθμίσετε την τηλεόραση να ενεργοποιεί αυτόματα τη συγκεκριμένη γλώσσα ήχου. Για να παρακολουθήσετε μια μεταγλωττισμένη ταινία στην αρχική της γλώσσα (εφόσον η αρχική γλώσσα είναι διαθέσιμη), ορίστε τη ρύθμιση "Αρχική γλώσσα" στην επιλογή "Ενεργοποίηση".

Για να ορίσετε την **Αρχική γλώσσα** . . .

- 1 - Πατήστε **🏠**, επιλέξτε **Ρύθμιση** και πατήστε **OK**.
- 2 - Επιλέξτε **Ρυθμίσεις καναλιών** και στη συνέχεια επιλέξτε **Γλώσσες > Αρχική γλώσσα** και πατήστε **OK**.
- 3 - Επιλέξτε **Ενεργ** ή **Απενεργ** και πατήστε **OK**.
- 4 - Πατήστε **↩**, επανειλημμένα αν χρειαστεί, για να κλείσετε το μενού.

Ηχητικές περιγραφές και υπότιτλοι για άτομα με προβλήματα όρασης και ακοής

Ορισμένα ψηφιακά τηλεοπτικά κανάλια μεταδίδουν ειδικούς υπότιτλους για άτομα με προβλήματα ακοής ή ηχητικές περιγραφές για άτομα με προβλήματα όρασης.

Στη **Βοήθεια**, πατήστε το κουμπί **📄** **Λίστα** και αναζητήστε την επιλογή **Γενική πρόσβαση** για να δείτε περισσότερες πληροφορίες.

Γλώσσα μενού

Για να αλλάξετε τη γλώσσα των μενού και των μηνυμάτων της τηλεόρασης . . .

- 1 - Πατήστε **🏠**, επιλέξτε **⚙** **Ρύθμιση** και πατήστε **OK**.
- 2 - Επιλέξτε **Ρυθμίσεις τηλεόρασης > Γενικά > Γλώσσα μενού** και πατήστε **OK**.
- 3 - Επιλέξτε τη γλώσσα που θέλετε και πατήστε **OK**.
- 4 - Πατήστε **↩**, επανειλημμένα αν χρειαστεί, για να κλείσετε το μενού.

3.7

Χρονοδιακόπτες και ρολόι

Χρονοδιακόπτης αυτόματης διακοπής λειτουργίας

Με το χρονοδιακόπτη αυτόματης διακοπής λειτουργίας, μπορείτε να ρυθμίσετε την τηλεόραση να μεταβαίνει αυτόματα σε κατάσταση αναμονής έπειτα από ένα προκαθορισμένο χρονικό διάστημα.

Για να ρυθμίσετε το χρονοδιακόπτη αυτόματης διακοπής λειτουργίας, πατήστε **🏠**, επιλέξτε **⚙** **Ρύθμιση** και πατήστε **OK**.

Επιλέξτε **Ρυθμίσεις τηλεόρασης > Γενικά > Χρονοδιακόπτης αυτόματης διακοπής λειτουργίας**. Με το ρυθμιστικό, μπορείτε να ορίσετε ένα χρονικό διάστημα διάρκειας έως 180 λεπτά, σε βήματα των 5 λεπτών. Αν επιλέξετε 0 λεπτά, ο χρονοδιακόπτης απενεργοποιείται.

Ασφαλώς, μπορείτε να απενεργοποιήσετε νωρίτερα την τηλεόρασή σας ή να μηδενίσετε το χρόνο κατά τη διάρκεια της αντίστροφης μέτρησης.

Ρολόι

Για να μάθετε τι ώρα είναι, πατήστε το πλήκτρο **GUIDE** για να δείτε την ώρα στον Οδηγό προγράμματος.

Σε ορισμένες χώρες, οι ψηφιακές μεταδόσεις δεν αποστέλλουν πληροφορίες UTC (Συντονισμένη Παγκόσμια Ωρα). Μπορεί, επίσης, να αγνοηθεί η μετάβαση σε θερινή ώρα και η τηλεόρασή σας να προβάλλει λανθασμένη ώρα.

Για να διορθώσετε το ρολόι της τηλεόρασης, πατήστε , επιλέξτε  **Ρύθμιση** και πατήστε **OK**.

Επιλέξτε **Ρυθμίσεις τηλεόρασης > Γενικά > Ρολόι** και στη συνέχεια επιλέξτε **Ανάλογα με τη χώρα**.

Επιλέξτε **Θερινή ώρα** και στη συνέχεια επιλέξτε την κατάλληλη ρύθμιση.



Για να ρυθμίσετε την ώρα και την ημερομηνία χειροκίνητα, επιλέξτε **Χειροκίνητα**. Στη συνέχεια, επιλέξτε **Ώρα** ή **Ημερομηνία**.

Κατά την εγγραφή προγραμμάτων μέσω της επιλογής **Smart TV, Εγγραφή**, σας συμβουλευόμαστε να μην αλλάζετε την ώρα και την ημερομηνία με μη αυτόματο τρόπο.

Χρονοδιακόπτης απενεργοποίησης

Αν δεν πατήσετε κανένα πλήκτρο στο τηλεχειριστήριο για διάστημα 4 ωρών ή αν η τηλεόραση δεν λάβει κανένα σήμα εισόδου και καμία εντολή από το τηλεχειριστήριο για 10 λεπτά, η τηλεόραση απενεργοποιείται αυτόματα για εξοικονόμηση ενέργειας.

Αν χρησιμοποιείτε την τηλεόραση ως οθόνη ή αν χρησιμοποιείτε ψηφιακό δέκτη (αποκωδικοποιητή) για την παρακολούθηση τηλεόρασης και δεν χρησιμοποιείτε το τηλεχειριστήριο της τηλεόρασης, απενεργοποιήστε το χρονοδιακόπτη αυτόματης απενεργοποίησης.

Για να απενεργοποιήσετε το χρονοδιακόπτη, πατήστε , επιλέξτε  **Ρύθμιση** και πατήστε **OK**.

Επιλέξτε **Ρυθμίσεις τηλεόρασης > Γενικά > Απενεργ χρονοδιακόπτη** και θέστε το ρυθμιστικό στο **0**.

Στη **Βοήθεια**, πατήστε το κουμπί  **Λίστα** και αναζητήστε την επιλογή **Εξοικονόμηση ενέργειας** για να δείτε περισσότερες πληροφορίες σχετικά με τις οικολογικές ρυθμίσεις της τηλεόρασης.

3.8

Ρυθμίσεις εικόνας

Στυλ εικόνας



Για εύκολη προσαρμογή της εικόνας, μπορείτε να επιλέξετε μια προεπιλεγμένη ρύθμιση, χρησιμοποιώντας την επιλογή **Στυλ εικόνας**.

- 1 - Ενώ παρακολουθείτε ένα τηλεοπτικό κανάλι, πατήστε το πλήκτρο **III** **OPTIONS** για να ανοίξετε το μενού "Επιλογές".
- 2 - Επιλέξτε  **Εικόνα και ήχος** στη γραμμή μενού και μετά επιλέξτε **Στυλ εικόνας**.
- 3 - Επιλέξτε στυλ και πατήστε **OK**.



Επιπλέον, σε κάθε στυλ εικόνας μπορείτε να προσαρμόσετε επιμέρους ρυθμίσεις, όπως τη φωτεινότητα ή την αντίθεση. Η τηλεόραση θυμάται τις προσαρμογές που κάνετε.

Προσαρμογή στυλ εικόνας

Για να προσαρμόσετε ένα στυλ εικόνας . . .

- 1 - Επιλέξτε το στυλ και πατήστε **OK**.
- 2 - Πατήστε , επιλέξτε  **Ρύθμιση** και πατήστε **OK**.
- 3 - Επιλέξτε **Ρυθμίσεις τηλεόρασης**, μεταβείτε στη συγκεκριμένη ρύθμιση και προσαρμόστε την.
- 4 - Πατήστε  για να κλείσετε το μενού και να αποθηκεύσετε τη ρύθμισή σας.

Για να επαναφέρετε τις αρχικές τιμές ενός στυλ εικόνας . . .

- 1 - Πατήστε , επιλέξτε  **Ρύθμιση** και πατήστε **OK**.
- 2 - Επιλέξτε **Ρυθμίσεις τηλεόρασης > Εικόνα > Στυλ εικόνας** και επιλέξτε το στυλ που θέλετε να επαναφέρετε.
- 3 - Πατήστε  **Επαναφορά**. Το στυλ επανέρχεται στις αρχικές ρυθμίσεις.

Στη **Βοήθεια**, πατήστε το κουμπί  **Λίστα** και αναζητήστε την επιλογή **Εικόνα** για να προσαρμόσετε μεμονωμένα τις ρυθμίσεις της εικόνας.



Τα διαθέσιμα στυλ εικόνας είναι τα εξής . . .

- **Προσωπικό** - Οι παράμετροι που ρυθμίζετε στις Γρήγορες ρυθμίσεις εικόνας
- **Ζωντανό** - Ιδανικό για παρακολούθηση τηλεόρασης στη διάρκεια της ημέρας
- **Φυσικό** - Ρυθμίσεις φυσικής εικόνας
- **Κινηματογράφος** - Ιδανικό για την παρακολούθηση ταινιών
- **Εξοικονόμηση ενέργειας** - Ρυθμίσεις για την εξοικονόμηση ενέργειας
- **Τυπικό** - Τυπικές εργοστασιακές ρυθμίσεις
- **Φωτογρ** - Ιδανικό για προβολή φωτογραφιών

Ζωντανό

Αν κάθε φορά που ενεργοποιείτε την τηλεόραση, το στυλ εικόνας επανέρχεται στη ρύθμιση **Ζωντανό**, τότε η τοποθεσία της τηλεόρασης έχει ρυθμιστεί στην επιλογή **Κατάστημα** (πρόκειται για μια ρύθμιση κατάλληλη για προώθηση τηλεοράσεων σε εμπορικά καταστήματα).

Για να ρυθμίσετε την τηλεόραση για χρήση στο Σπίτι . . .

- 1 - Πατήστε , επιλέξτε  **Ρύθμιση** και πατήστε **OK**.
- 2 - Επιλέξτε **Ρυθμίσεις τηλεόρασης > Γενικά > Τοποθεσία** και πατήστε **OK**.
- 3 - Επιλέξτε **Σπίτι** και πατήστε **OK**.

4 - Πατήστε ➡, επανειλημμένα αν χρειαστεί, για να κλείσετε το μενού.

Μενού Εικόνα

Αντίθεση Backlight

Με τη ρύθμιση **Αντίθεση Backlight**, μπορείτε να προσαρμόσετε την αντίθεση της εικόνας. Αν βλέπετε εικόνες 3D, η συγκεκριμένη ρύθμιση ορίζεται σε **Αντίθεση Backlight 3D**.

Για να προσαρμόσετε την αντίθεση . . .

- 1 - Πατήστε 🏠, επιλέξτε ⚙️ **Ρύθμιση** και πατήστε **OK**.
- 2 - Επιλέξτε **Ρυθμίσεις τηλεόρασης > Εικόνα > Αντίθεση Backlight**.
- 3 - Πατήστε ▶ (δεξί) και προσαρμόστε την τιμή με το πλήκτρο ▲ (επάνω) ή ▼ (κάτω).
- 4 - Πατήστε ➡, επανειλημμένα αν χρειαστεί, για να κλείσετε το μενού.

Χρώμα

Με τη ρύθμιση **Χρώμα**, μπορείτε να προσαρμόσετε τον κορεσμό των χρωμάτων της εικόνας.

Για να προσαρμόσετε το χρώμα . . .

- 1 - Πατήστε 🏠, επιλέξτε ⚙️ **Ρύθμιση** και πατήστε **OK**.
- 2 - Επιλέξτε **Ρυθμίσεις τηλεόρασης > Εικόνα > Χρώμα**.
- 3 - Πατήστε ▶ (δεξί) και προσαρμόστε την τιμή με το πλήκτρο ▲ (επάνω) ή ▼ (κάτω).
- 4 - Πατήστε ➡, επανειλημμένα αν χρειαστεί, για να κλείσετε το μενού.

Ευκρίνεια

Με τη ρύθμιση **Ευκρίνεια**, μπορείτε να προσαρμόσετε το επίπεδο ευκρίνειας των λεπτομερειών της εικόνας.

Για να προσαρμόσετε την ευκρίνεια . . .

- 1 - Πατήστε 🏠, επιλέξτε ⚙️ **Ρύθμιση** και πατήστε **OK**.
- 2 - Επιλέξτε **Ρυθμίσεις τηλεόρασης > Εικόνα > Ευκρίνεια**.
- 3 - Πατήστε ▶ (δεξί) και προσαρμόστε την τιμή με το πλήκτρο ▲ (επάνω) ή ▼ (κάτω).
- 4 - Πατήστε ➡, επανειλημμένα αν χρειαστεί, για να κλείσετε το μενού.

Μείωση θορύβου

Με τη ρύθμιση **Μείωση θορύβου**, μπορείτε να φιλτράρετε και να μειώσετε το επίπεδο θορύβου εικόνας.

Για να προσαρμόσετε το θόρυβο εικόνας . . .

- 1 - Πατήστε 🏠, επιλέξτε ⚙️ **Ρύθμιση** και πατήστε **OK**.
- 2 - Επιλέξτε **Ρυθμίσεις τηλεόρασης > Εικόνα > Μείωση θορύβου**.
- 3 - Πατήστε ▶ (δεξί) και επιλέξτε **Μέγιστο, Μέτριο, Ελάχιστο** ή **Κλειστό**.

4 - Πατήστε ➡, επανειλημμένα αν χρειαστεί, για να κλείσετε το μενού.

Mpeg μείωση τεχνουργημάτων

Με τη ρύθμιση **MPEG μείωση τεχνουργημάτων**, μπορείτε να εξομαλύνετε τις ψηφιακές μεταβάσεις στην εικόνα. Τα τεχνουργήματα MPEG εμφανίζονται κυρίως ως τετραγωνάκια ή ακανόνιστες άκρες στις εικόνες.

Για να μειώσετε τα τεχνουργήματα MPEG . . .

- 1 - Πατήστε 🏠, επιλέξτε ⚙️ **Ρύθμιση** και πατήστε **OK**.
- 2 - Επιλέξτε **Ρυθμίσεις τηλεόρασης > Εικόνα > MPEG μείωση τεχνουργημάτων**.
- 3 - Πατήστε ▶ (δεξί) και επιλέξτε **Μέγιστο, Μέτριο, Ελάχιστο** ή **Κλειστό**.
- 4 - Πατήστε ➡, επανειλημμένα αν χρειαστεί, για να κλείσετε το μενού.

Pixel Precise HD

Perfect Natural Motion

Με τη ρύθμιση **Perfect Natural Motion**, μπορείτε να μειώσετε το τρεμόπαιγμα της κίνησης, το οποίο εμφανίζεται στις ταινίες στην τηλεόραση. Με το Perfect Natural Motion, όλες οι κινήσεις γίνονται ομαλές και ρευστές.

Για να προσαρμόσετε το τρεμόπαιγμα της κίνησης . . .

- 1 - Πατήστε 🏠, επιλέξτε ⚙️ **Ρύθμιση** και πατήστε **OK**.
- 2 - Επιλέξτε **Ρυθμίσεις τηλεόρασης > Εικόνα > Pixel Precise HD > Perfect Natural Motion**.
- 3 - Πατήστε ▶ (δεξί) και επιλέξτε **Μέγιστο, Μέτριο, Ελάχιστο** ή **Κλειστό**.
- 4 - Πατήστε ➡, επανειλημμένα αν χρειαστεί, για να κλείσετε το μενού.

Clear LCD

Με τη λειτουργία **Clear LCD** έχετε μεγαλύτερη ευκρίνεια, καλύτερα επίπεδα της στάθμης του μαύρου, υψηλή αντίθεση χωρίς τρεμόπαιγμα, εικόνα χωρίς θόρυβο και ευρύτερη γωνία προβολής.

Για ενεργοποίηση ή απενεργοποίηση . . .

- 1 - Πατήστε 🏠, επιλέξτε ⚙️ **Ρύθμιση** και πατήστε **OK**.
- 2 - Επιλέξτε **Ρυθμίσεις τηλεόρασης > Εικόνα > Pixel Precise HD > Clear LCD**.
- 3 - Πατήστε ▶ (δεξί) και επιλέξτε **Ανοιχτό** ή **Κλειστό**.
- 4 - Πατήστε ➡, επανειλημμένα αν χρειαστεί, για να κλείσετε το μενού.

Προηγμένη ευκρίνεια

Με τη λειτουργία **Προηγμένη ευκρίνεια** έχετε απαράμιλλη ευκρίνεια στις γραμμές και τα περιγράμματα.

Για ενεργοποίηση ή απενεργοποίηση . . .

- 1 - Πατήστε 🏠, επιλέξτε ⚙️ **Ρύθμιση** και πατήστε **OK**.

2 - Επιλέξτε **Ρυθμίσεις τηλεόρασης > Εικόνα > Pixel Precise HD > Προηγμένη ευκρίνεια.**

3 - Πατήστε ► (δεξιά) και επιλέξτε **Ανοιχτό ή Κλειστό.**

4 - Πατήστε ➡, επανειλημμένα αν χρειαστεί, για να κλείσετε το μενού.

Δυ/κή αντίθεση

Με τη ρύθμιση **Δυ/κή αντίθεση**, μπορείτε να ορίσετε το επίπεδο στο οποίο η τηλεόραση βελτιώνει αυτόματα τις λεπτομέρειες σε περιοχές της εικόνας με χαμηλό, μέτριο και έντονο φωτισμό.

Για να προσαρμόσετε το επίπεδο . . .

1 - Πατήστε **⏠**, επιλέξτε **⚙️ Ρύθμιση** και πατήστε **OK.**

2 - Επιλέξτε **Ρυθμίσεις τηλεόρασης > Εικόνα > Pixel Precise HD > Δυ/κή αντίθεση.**

3 - Πατήστε ► (δεξιά) και επιλέξτε **Μέγιστο, Μέτριο, Ελάχιστο ή Κλειστό.**

4 - Πατήστε ➡, επανειλημμένα αν χρειαστεί, για να κλείσετε το μενού.

Δυναμικός οπίσθιος φωτισμός

Με τη ρύθμιση **Δυναμικός οπίσθιος φωτισμός**, μπορείτε να ορίσετε το επίπεδο στο οποίο μπορεί να περιοριστεί η κατανάλωση ρεύματος, μειώνοντας την ένταση της φωτεινότητας της οθόνης. Επιλέξτε αυτήν τη ρύθμιση για βέλτιστη κατανάλωση ενέργειας ή για εικόνες με βέλτιστη ένταση φωτεινότητας.

Για να προσαρμόσετε το επίπεδο . . .

1 - Πατήστε **⏠**, επιλέξτε **⚙️ Ρύθμιση** και πατήστε **OK.**

2 - Επιλέξτε **Ρυθμίσεις τηλεόρασης > Εικόνα > Pixel Precise HD > Δυναμικός οπίσθιος φωτισμός.**

3 - Πατήστε ► (δεξιά) και επιλέξτε **Βέλτιστη εικόνα, Βέλτιστη ισχύ, Τυπικό ή Κλειστό.**

4 - Πατήστε ➡, επανειλημμένα αν χρειαστεί, για να κλείσετε το μενού.

Βελτίωση χρώματος

Με τη ρύθμιση **Βελτίωση χρώματος**, μπορείτε να βελτιώσετε την ένταση χρώματος και τις λεπτομέρειες των φωτεινών χρωμάτων.

Για να προσαρμόσετε το επίπεδο . . .

1 - Πατήστε **⏠**, επιλέξτε **⚙️ Ρύθμιση** και πατήστε **OK.**

2 - Επιλέξτε **Ρυθμίσεις τηλεόρασης > Εικόνα > Pixel Precise HD > Βελτίωση χρώματος.**

3 - Πατήστε ► (δεξιά) και επιλέξτε **Μέγιστο, Μέτριο, Ελάχιστο ή Κλειστό.**

4 - Πατήστε ➡, επανειλημμένα αν χρειαστεί, για να κλείσετε το μενού.

Αισθητήρας φωτός

Ο **Αισθητήρας φωτός** προσαρμόζει αυτόματα τις ρυθμίσεις εικόνας και AmbientLight σύμφωνα με τις συνθήκες φωτισμού που επικρατούν στο δωμάτιο. Μπορείτε να ενεργοποιήσετε ή να απενεργοποιήσετε τον Αισθητήρα φωτός.

Για ενεργοποίηση ή απενεργοποίηση . . .

1 - Πατήστε **⏠**, επιλέξτε **⚙️ Ρύθμιση** και πατήστε **OK.**

2 - Επιλέξτε **Ρυθμίσεις τηλεόρασης > Εικόνα > Για προχωρημένους > Αισθητήρας φωτός.**

3 - Πατήστε ► (δεξιά) και επιλέξτε **Ανοιχτό ή Κλειστό.**

4 - Πατήστε ➡, επανειλημμένα αν χρειαστεί, για να κλείσετε το μενού.

Gamma

Με το **Gamma**, μπορείτε να ορίσετε μια μη γραμμική ρύθμιση για το φωτισμό και την αντίθεση της εικόνας. Η ρύθμιση Gamma πρέπει να εκτελείται από έμπειρους χρήστες.

Για να προσαρμόσετε το επίπεδο . . .

1 - Πατήστε **⏠**, επιλέξτε **⚙️ Ρύθμιση** και πατήστε **OK.**

2 - Επιλέξτε **Ρυθμίσεις τηλεόρασης > Εικόνα > Για προχωρημένους > Gamma.**

3 - Πατήστε ► (δεξιά) και προσαρμόστε την τιμή με το πλήκτρο ▲ (επάνω) ή ▼ (κάτω).

4 - Πατήστε ➡, επανειλημμένα αν χρειαστεί, για να κλείσετε το μενού.

Θερμοκρασία χρωμάτων

Με τη ρύθμιση **Θερμοκρ χρωμάτων**, μπορείτε να ρυθμίσετε την εικόνα σε μια προεπιλεγμένη θερμοκρασία χρώματος. Εναλλακτικά, μπορείτε να επιλέξετε **Προσαρμοσμένη** και να ορίσετε μια δική σας ρύθμιση θερμοκρασίας από την επιλογή **Προσαρμοσμένη θερμοκρασία χρώματος**. Οι ρυθμίσεις "Θερμοκρ χρωμάτων" και "Προσαρμοσμένη θερμοκρασία χρώματος" πρέπει να εκτελούνται από έμπειρους χρήστες.

Για να επιλέξετε μια προεπιλεγμένη ρύθμιση . . .

1 - Πατήστε **⏠**, επιλέξτε **⚙️ Ρύθμιση** και πατήστε **OK.**

2 - Επιλέξτε **Ρυθμίσεις τηλεόρασης > Εικόνα > Για προχωρημένους > Θερμοκρ χρωμάτων.**





3 - Πατήστε ► (δεξιά) και επιλέξτε **Κανονική, Θερμή ή Ψυχρή**. Αν θέλετε να ορίσετε τη δική σας ρύθμιση θερμοκρασίας χρωμάτων, επιλέξτε **Προσαρμοσμένη**.

4 - Πατήστε ➡, επανειλημμένα αν χρειαστεί, για να κλείσετε το μενού.

Προσαρμοσμένη θερμοκρασία χρώματος

Με τη ρύθμιση **Προσαρμοσμένη θερμοκρασία χρώματος**, μπορείτε να ορίσετε μια δική σας ρύθμιση θερμοκρασίας χρώματος. Για να ορίσετε μια Προσαρμοσμένη θερμοκρασία χρώματος, επιλέξτε πρώτα **Προσαρμοσμένη** στη ρύθμιση **Θερμοκρ χρωμάτων** για να ανοίξετε το μενού "Προσαρμοσμένη θερμοκρασία χρώματος". Η "Προσαρμοσμένη θερμοκρασία χρώματος" πρέπει να εκτελείται από έμπειρους χρήστες.







Για να ρυθμίσετε μια προσαρμοσμένη θερμοκρασία χρώματος . . .

- 1 - Πατήστε , επιλέξτε  **Ρύθμιση** και πατήστε **OK**.
- 2 - Επιλέξτε **Ρυθμίσεις τηλεόρασης > Εικόνα > Για προχωρημένους > Προσαρμοσμένη θερμοκρασία χρώματος**.
- 3 - Πατήστε  (δεξιά).
- 4 - Επιλέξτε μια ρύθμιση χρησιμοποιώντας τα πλήκτρα με τα βέλη. (Το WP είναι το λευκό σημείο και το BL είναι η στάθμη του μαύρου.)
- 5 - Πατήστε **OK** για επιβεβαίωση της ρύθμισης. Μπορείτε επίσης να επιλέξετε μια από τις προεπιλεγμένες ρυθμίσεις του μενού.
- 6 - Πατήστε , επανειλημμένα αν χρειαστεί, για να κλείσετε το μενού.

Αντίθεση βίντεο

Με τη ρύθμιση **Αντίθεση βίντεο**, μπορείτε να μειώσετε την αντίθεση βίντεο. Αν βλέπετε εικόνες 3D, η συγκεκριμένη ρύθμιση ορίζεται σε **Αντίθεση βίντεο 3D**. Οι ρυθμίσεις "Αντίθεση βίντεο" και "Αντίθεση βίντεο 3D" πρέπει να εκτελούνται από έμπειρους χρήστες.







Για να προσαρμόσετε το επίπεδο . . .

- 1 - Πατήστε , επιλέξτε  **Ρύθμιση** και πατήστε **OK**.
- 2 - Επιλέξτε **Ρυθμίσεις τηλεόρασης > Εικόνα > Για προχωρημένους > Αντίθεση βίντεο**.
- 3 - Πατήστε  (δεξιά) και προσαρμόστε την τιμή με το πλήκτρο  (επάνω) ή  (κάτω).
- 4 - Πατήστε , επανειλημμένα αν χρειαστεί, για να κλείσετε το μενού.

Φωτεινότητα

Με τη ρύθμιση **Φωτεινότητα**, μπορείτε να ρυθμίσετε το επίπεδο φωτεινότητας του σήματος εικόνας. Η ρύθμιση "Φωτεινότητα" πρέπει να εκτελείται από έμπειρους χρήστες. Συνιστούμε στους άπειρους χρήστες να ρυθμίσουν τη φωτεινότητα από τη ρύθμιση **Αντίθεση οπίσθιου φωτισμού**.



Για να προσαρμόσετε το επίπεδο . . .

- 1 - Πατήστε , επιλέξτε  **Ρύθμιση** και πατήστε **OK**.
- 2 - Επιλέξτε **Ρυθμίσεις τηλεόρασης > Εικόνα > Για προχωρημένους > Φωτεινότητα**.
- 3 - Πατήστε  (δεξιά) και προσαρμόστε την τιμή με το πλήκτρο  (επάνω) ή  (κάτω).
- 4 - Πατήστε , επανειλημμένα αν χρειαστεί, για να κλείσετε το μενού.

Παιχνίδι ή υπολογιστής

Μπορείτε να ενεργοποιήσετε την ιδανική ρύθμιση εικόνας για να χρησιμοποιήσετε την τηλεόραση για παιχνίδια ή ως οθόνη υπολογιστή. Υπάρχει μια διαφορετική ρύθμιση για **Παιχνίδι** ή για **Υπολογιστή**. Αν έχει ρυθμιστεί ο σωστός τύπος για μια συσκευή στο μενού "Πηγή" (Κονσόλα παιχνιδιών ή Υπολογιστής), η τηλεόραση ενεργοποιεί αυτόματα την ιδανική ρύθμιση όταν μεταβείτε στη συσκευή. Αν ενεργοποιήσετε τη ρύθμιση με μη αυτόματο τρόπο, μην ξεχάσετε να την απενεργοποιήσετε όταν μεταβείτε στη λειτουργία παρακολούθησης τηλεόρασης ή σε κάποια άλλη συνδεδεμένη συσκευή.

Για να ενεργοποιήσετε τη ρύθμιση με μη αυτόματο τρόπο . . .

- 1 - Πατήστε , επιλέξτε  **Ρύθμιση** και πατήστε **OK**.
- 2 - Επιλέξτε **Ρυθμίσεις τηλεόρασης > Εικόνα > Παιχνίδι ή υπολογιστής**.
- 3 - Επιλέξτε **Παιχνίδι, Υπολογιστής** ή **Κλειστό**. Με τη ρύθμιση **Κλειστό**, επιστρέφετε στις ρυθμίσεις εικόνας για τη λειτουργία παρακολούθησης τηλεόρασης.
- 4 - Πατήστε , επανειλημμένα αν χρειαστεί, για να κλείσετε το μενού.

Μορφή και άκρα







Φορμά εικόνας

Για περισσότερες πληροφορίες σχετικά με το "Φορμά εικόνας", πατήστε το κουμπί  **LIST** και αναζητήστε την επιλογή **Φορμά εικόνας**.

Άκρα οθόνης

Με τη ρύθμιση **Άκρα οθόνης**, μπορείτε να μεγεθύνετε ελαφρώς την εικόνα με σκοπό την απόκρυψη τυχόν παραμορφωμένων άκρων.





Για να προσαρμόσετε τα άκρα . . .

- 1 - Πατήστε , επιλέξτε  **Ρύθμιση** και πατήστε **OK**.
- 2 - Επιλέξτε **Ρυθμίσεις τηλεόρασης > Εικόνα > Μορφή και άκρα > Άκρα οθόνης**.
- 3 - Πατήστε  (δεξιά) και προσαρμόστε την τιμή με το πλήκτρο  (επάνω) ή  (κάτω).
- 4 - Πατήστε , επανειλημμένα αν χρειαστεί, για να κλείσετε το μενού.

Μετατόπιση εικόνας

Με τη ρύθμιση **Μετατόπιση εικόνας**, μπορείτε να μετατοπίσετε ελαφρώς την εικόνα πάνω ή κάτω στην οθόνη. Αν οι υπότιτλοι δεν φαίνονται ολόκληροι, μπορείτε να μετατοπίσετε την εικόνα ώστε να φαίνονται ολόκληροι.

Για να μετατοπίσετε την εικόνα . . .



- 1 - Πατήστε , επιλέξτε  **Ρύθμιση** και πατήστε **OK**.
- 2 - Επιλέξτε **Ρυθμίσεις τηλεόρασης > Εικόνα > Μορφή και άκρα > Μετατόπιση εικόνας**.
- 3 - Πατήστε  (δεξιά) και προσαρμόστε την τιμή με το πλήκτρο  (επάνω) ή  (κάτω).

4 - Πατήστε ➔, επανειλημμένα αν χρειαστεί, για να κλείσετε το μενού.

Τοποθεσία

Αν η τηλεόραση βρίσκεται σε κατάσταση, μπορείτε να ρυθμίσετε την τηλεόραση να προβάλλει ένα διαφημιστικό banner προώθησης. Το **στυλ εικόνας** ορίζεται αυτόματα σε **Ζωντανό**. Ο αυτόματος **Χρονοδιακόπτης απενεργοποίησης** απενεργοποιείται.

Για να ρυθμίσετε την τηλεόραση στην επιλογή "Τοποθεσία Κατάστημα". . .

- 1 - Πατήστε , επιλέξτε  **Ρύθμιση** και πατήστε **OK**.
- 2 - Επιλέξτε **Ρυθμίσεις τηλεόρασης** > **Γενικά** > **Τοποθεσία** και πατήστε **OK**.
- 3 - Επιλέξτε **Κατάστημα** και πατήστε **OK**.
- 4 - Πατήστε ➔, επανειλημμένα αν χρειαστεί, για να κλείσετε το μενού.

3.9

Ρυθμίσεις ήχου

Στυλ ήχου

Για εύκολη προσαρμογή του ήχου, μπορείτε να επιλέξετε μια προεπιλεγμένη ρύθμιση, χρησιμοποιώντας την επιλογή **Στυλ ήχου**.



Ενώ παρακολουθείτε ένα τηλεοπτικό κανάλι, πατήστε το πλήκτρο **|||** **OPTIONS** για να ανοίξετε το μενού "Επιλογές" και επιλέξτε **Στυλ ήχου**. Επιλέξτε ένα στυλ ήχου και πατήστε **OK**.

Στυλ ήχου



Με τα στυλ ήχου, μπορείτε να ενεργοποιείτε εύκολα τις ιδανικές ρυθμίσεις για την παρακολούθηση ομιλίας (ειδήσεις) ή για την παρακολούθηση ταινιών. Επιπλέον, σε κάθε στυλ ήχου μπορείτε να προσαρμόσετε επιμέρους ρυθμίσεις, όπως τα μπάσα ή τα πρίμα. Η τηλεόραση θυμάται τις προσαρμογές που κάνετε.

Προσαρμογή στυλ ήχου

Για να προσαρμόσετε ένα στυλ ήχου . . .

- 1 - Επιλέξτε το στυλ και πατήστε **OK**.
- 2 - Πατήστε , επιλέξτε  **Ρύθμιση** και πατήστε **OK**.
- 3 - Επιλέξτε **Ρυθμίσεις τηλεόρασης**, μεταβείτε στη συγκεκριμένη ρύθμιση και προσαρμόστε την.
- 4 - Πατήστε ➔ για να κλείσετε το μενού και να αποθηκεύσετε τη ρύθμισή σας.

Για να επαναφέρετε τις αρχικές τιμές ενός στυλ ήχου . . .

- 1 - Πατήστε , επιλέξτε  **Ρύθμιση** και πατήστε **OK**.
- 2 - Επιλέξτε **Ρυθμίσεις τηλεόρασης** > **Ήχος** > **Στυλ ήχου** και επιλέξτε το στυλ που θέλετε να επαναφέρετε.
- 3 - Πατήστε  **Επαναφορά**. Το στυλ επανέρχεται στις αρχικές ρυθμίσεις.

Στη **Βοήθεια**, πατήστε το κουμπί  **Λίστα** και αναζητήστε την επιλογή **Ήχος** για να προσαρμόσετε μεμονωμένα τις ρυθμίσεις του ήχου.

Τα διαθέσιμα στυλ ήχου είναι τα εξής . . .





- **Προσωπικό** - Οι παράμετροι που ρυθμίζετε στην επιλογή "Εξατομίκευση εικόνας και ήχου"
- **Αρχικό** - Τυπικές εργοστασιακές ρυθμίσεις
- **Ειδήσεις** - Ιδανικό για την παρακολούθηση ομιλίας
- **Κινηματογράφος** - Ιδανικό για την παρακολούθηση ταινιών
- **Παιχνίδι** - Ιδανικό για παιχνίδια
- **Μουσική** - Ιδανικό για ακρόαση μουσικής

Ρυθμίσεις ήχου

Μπάσα

Με τη ρύθμιση **Μπάσα**, μπορείτε να προσαρμόσετε το επίπεδο των χαμηλών τόνων στον ήχο.





Για να προσαρμόσετε το επίπεδο . . .

- 1 - Πατήστε , επιλέξτε  **Ρύθμιση** και πατήστε **OK**.
- 2 - Επιλέξτε **Ρυθμίσεις τηλεόρασης** > **Ήχος** > **Μπάσα**.
- 3 - Πατήστε  (δεξιά) και προσαρμόστε την τιμή με το πλήκτρο  (επάνω) ή  (κάτω).
- 4 - Πατήστε ➔, επανειλημμένα αν χρειαστεί, για να κλείσετε το μενού.

Πρίμα

Με τη ρύθμιση **Πρίμα**, μπορείτε να προσαρμόσετε το επίπεδο των υψηλών τόνων στον ήχο.



Για να προσαρμόσετε το επίπεδο . . .

- 1 - Πατήστε , επιλέξτε  **Ρύθμιση** και πατήστε **OK**.
- 2 - Επιλέξτε **Ρυθμίσεις τηλεόρασης** > **Ήχος** > **Πρίμα**.
- 3 - Πατήστε  (δεξιά) και προσαρμόστε την τιμή με το πλήκτρο  (επάνω) ή  (κάτω).
- 4 - Πατήστε ➔, επανειλημμένα αν χρειαστεί, για να κλείσετε το μενού.

Λειτουργία Surround

Με τη ρύθμιση **Λειτουργία surround**, μπορείτε να ρυθμίσετε το εφέ του ήχου που παράγουν τα ηχεία της τηλεόρασης. Αν ορίσετε την επιλογή **Incredible Surround** για την προβολή 2D, η τηλεόραση θα ενεργοποιήσει αυτόματα την επιλογή **Incredible Surround 3D** όταν αρχίσετε να παρακολουθείτε 3D. Αν δεν θέλετε η τηλεόραση να ενεργοποιεί αυτόματα αυτήν την επιλογή, επιλέξτε **Κλειστό** στη ρύθμιση **Αυτόματη Incredible Surround 3D**.





Για να ρυθμίσετε τη λειτουργία Surround . . .

- 1 - Πατήστε , επιλέξτε  **Ρύθμιση** και πατήστε **OK**.
- 2 - Επιλέξτε **Ρυθμίσεις τηλεόρασης** > **Ήχος** > **Λειτουργία surround**.
- 3 - Πατήστε  (δεξιά) και επιλέξτε **Στερεοφωνικός**, **Incredible Surround** ή **Incredible Surround 3D**.
- 4 - Πατήστε ➔, επανειλημμένα αν χρειαστεί, για να κλείσετε το μενού.

Αυτόμ Incredible Surround 3D

Με τη ρύθμιση **Αυτόμ Incredible Surround 3D**, μπορείτε να εμποδίσετε την τηλεόραση να ενεργοποιεί αυτόματα την επιλογή Incredible Surround 3D κατά την προβολή 3D.







Για ενεργοποίηση ή απενεργοποίηση . . .

- 1 - Πατήστε , επιλέξτε  **Ρύθμιση** και πατήστε **OK**.
- 2 - Επιλέξτε **Ρυθμίσεις τηλεόρασης > Ήχος > Αυτόμ Incredible Surround 3D**.
- 3 - Πατήστε  (δεξιά) και επιλέξτε **Ανοιχτό** ή **Κλειστό**.
- 4 - Πατήστε , επανειλημμένα αν χρειαστεί, για να κλείσετε το μενού.

Ένταση ακουστικών

Με τη ρύθμιση **Ένταση ακουστ**, μπορείτε να ρυθμίσετε ξεχωριστά την ένταση ήχου των συνδεδεμένων ακουστικών.





Για προσαρμογή της έντασης . . .

- 1 - Πατήστε το πλήκτρο  **OPTIONS** και επιλέξτε  **Εικόνα και ήχος** στη γραμμή μενού.
- 2 - Πατήστε το πλήκτρο  (κάτω), επιλέξτε **Ένταση ακουστικών** και πατήστε **OK**.
- 3 - Πατήστε το πλήκτρο  (επάνω) ή  (κάτω) για να προσαρμόσετε την ένταση ήχου.
- 4 - Πατήστε , επανειλημμένα αν χρειαστεί, για να κλείσετε το μενού.

Μονοφωνικός/Στερεοφωνικός ήχος

Με τη ρύθμιση **Μονοφωνικός/Στερεοφωνικός ήχος**, μπορείτε να ενεργοποιήσετε το μονοφωνικό ή στερεοφωνικό ήχο. Η συγκεκριμένη ρύθμιση είναι διαθέσιμη μόνο όταν παρακολουθείτε αναλογικά κανάλια. Μπορείτε να ενεργοποιήσετε το μονοφωνικό ήχο αν το ψηφιακό σήμα στερεοφωνικού ήχου που εισέρχεται με το αναλογικό σήμα είναι κακής ποιότητας.

Για να ενεργοποιήσετε το μονοφωνικό ή στερεοφωνικό ήχο . . .





- 1 - Πατήστε , επιλέξτε  **Ρύθμιση** και πατήστε **OK**.
- 2 - Επιλέξτε **Ρυθμίσεις καναλιών > Μονοφωνικός/Στερεοφωνικός ήχος**.
- 3 - Πατήστε  (δεξιά) και επιλέξτε **Μονοφωνικός** ή **Στερεοφωνικός**.
- 4 - Πατήστε , επανειλημμένα αν χρειαστεί, για να κλείσετε το μενού.

Αν η τηλεόραση διαθέτει ενσωματωμένο δορυφορικό δέκτη και παρακολουθείτε ένα αναλογικό κανάλι από κάποιο δορυφόρο, επιλέξτε **Ρυθμίσεις δορυφόρου** στο μενού **Ρύθμιση**.

Αυτόματη ρύθμιση έντασης

Με την **Αυτόματη ρύθμιση έντασης**, μπορείτε να ρυθμίσετε την τηλεόραση ώστε να εξομαλύνει τις απότομες διαφοροποιήσεις της έντασης του ήχου, οι οποίες παρουσιάζονται συνήθως στην αρχή των διαφημιστικών ή όταν αλλάζετε κανάλι.

Για ενεργοποίηση ή απενεργοποίηση . . .

- 1 - Πατήστε , επιλέξτε  **Ρύθμιση** και πατήστε **OK**.
- 2 - Επιλέξτε **Ρυθμίσεις τηλεόρασης > Ήχος > Για προχωρημένους > Αυτόματη ρύθμιση έντασης**.
- 3 - Πατήστε  (δεξιά) και επιλέξτε **Ανοιχτό** ή **Κλειστό**.
- 4 - Πατήστε , επανειλημμένα αν χρειαστεί, για να κλείσετε το μενού.

Ηχεία TV

Μπορείτε να στείλετε τον ήχο της τηλεόρασης σε μια συνδεδεμένη συσκευή ήχου (Home Cinema ή ενισχυτής ήχου). Με τη ρύθμιση **Ηχεία TV**, επιλέγετε από πού θέλετε να ακούτε τον ήχο της τηλεόρασης και πώς να τον ελέγχετε.

Αν επιλέξετε **Κλειστό**, τα ηχεία της τηλεόρασης είναι πάντα ανενεργά.

Αν επιλέξετε **Ανοιχτό**, τα ηχεία της τηλεόρασης είναι πάντα ενεργά.





Αν υπάρχει μια συνδεδεμένη συσκευή ήχου με HDMI CEC, μπορείτε να χρησιμοποιήσετε μια από τις ρυθμίσεις EasyLink.

Αν επιλέξετε **EasyLink**, η τηλεόραση στέλνει τον ήχο στη συσκευή ήχου. Όταν η συσκευή αναπαραγάγει τον ήχο της τηλεόρασης, τα ηχεία της τηλεόρασης απενεργοποιούνται.



Αν επιλέξετε **Αυτ εκκίνηση EasyLink**, η τηλεόραση ενεργοποιεί τη συσκευή ήχου, στέλνει τον ήχο στη συσκευή και απενεργοποιεί τα ηχεία της τηλεόρασης.

Αν έχετε ενεργοποιήσει την επιλογή "EasyLink" ή "Αυτ εκκίνηση EasyLink", μπορείτε να μεταβείτε στα ηχεία της τηλεόρασης ή στα ηχεία της συσκευής από το μενού "Εικόνα και ήχος".

Για να ρυθμίσετε τα ηχεία της τηλεόρασης . . .

- 1 - Πατήστε , επιλέξτε  **Ρύθμιση** και πατήστε **OK**.
- 2 - Επιλέξτε **Ρυθμίσεις τηλεόρασης > Ήχος > Για προχωρημένους > Ηχεία TV**.
- 3 - Πατήστε  (δεξιά) και επιλέξτε **Ανοιχτό**, **Κλειστό**, **EasyLink** ή **Αυτ εκκίνηση EasyLink**.
- 4 - Πατήστε , επανειλημμένα αν χρειαστεί, για να κλείσετε το μενού.





Για να αλλάξετε ηχεία από το μενού "Εικόνα και ήχος" . . .

- 1 - Ενώ παρακολουθείτε τηλεόραση, πατήστε  **OPTIONS** και επιλέξτε  **Εικόνα και ήχος**.
- 2 - Επιλέξτε **Ηχεία** και στη συνέχεια επιλέξτε **Τηλεόραση** ή **Ενισχυτής** (συσκευή ήχου).
- 3 - Πατήστε , επανειλημμένα αν χρειαστεί, για να κλείσετε το μενού.

Καθαρός ήχος

Με το Clear Sound, βελτιώνετε τον ήχο σε ομιλίες. Αποτελεί ιδανική ρύθμιση για δελτία ειδήσεων. Μπορείτε να ενεργοποιήσετε ή να απενεργοποιήσετε τη βελτίωση ομιλίας.

Για ενεργοποίηση ή απενεργοποίηση . . .

- 1 - Πατήστε , επιλέξτε  **Ρύθμιση** και πατήστε **OK**.
- 2 - Επιλέξτε **Ρυθμίσεις τηλεόρασης > Ήχος > Για προχωρημένους > Clear Sound**.
- 3 - Πατήστε  (δεξί) και επιλέξτε **Ανοιχτό ή Κλειστό**.
- 4 - Πατήστε , επανειλημμένα αν χρειαστεί, για να κλείσετε το μενού.

Μορφή εξόδου ήχου

Με τη ρύθμιση "Μορφή εξόδου ήχου", μπορείτε να ρυθμίσετε το σήμα της εξόδου ήχου της τηλεόρασης ώστε να αντιστοιχεί στις δυνατότητες επεξεργασίας ήχου του συστήματος οικιακού κινηματογράφου σας Home Cinema που έχετε.

Για περισσότερες πληροφορίες, πατήστε το κουμπί  **LIST** και αναζητήστε την επιλογή **Μορφή εξόδου ήχου**.

Εξισορρόπηση εξόδου ήχου

Με τη ρύθμιση "Εξισορρόπηση εξόδου ήχου", μπορείτε να εξισορροπήσετε την ένταση του ήχου του Home Cinema με την ένταση του ήχου της τηλεόρασης, όταν μεταβαίνετε από τη μία συσκευή στην άλλη.

Για περισσότερες πληροφορίες, πατήστε το κουμπί  **LIST** και αναζητήστε την επιλογή **Εξισορρόπηση εξόδου ήχου**.

HDMI ARC

Αν δεν χρειάζεστε κανάλι επιστροφής ήχου (ARC) ή οποιαδήποτε από τις συνδέσεις HDMI, μπορείτε να απενεργοποιήσετε το σήμα ARC.

Για περισσότερες πληροφορίες, πατήστε το κουμπί  **LIST** και αναζητήστε την επιλογή **HDMI ARC**.

Καθυστέρηση εξόδου ήχου

Αν ορίσετε μια καθυστέρηση συγχρονισμού ήχου στο Home Cinema, ώστε να συγχρονίζεται ο ήχος με την εικόνα, θα πρέπει να απενεργοποιήσετε την "Καθυστέρηση εξόδου ήχου" στην τηλεόραση.

Για περισσότερες πληροφορίες, πατήστε το κουμπί  **LIST** και αναζητήστε την επιλογή **Καθυστέρηση εξόδου ήχου**.

Αντιστάθμ εξόδου ήχου



Αν δεν μπορείτε να ορίσετε μια καθυστέρηση στο Home Cinema, μπορείτε να ορίσετε μια καθυστέρηση στην τηλεόραση με την "Αντιστάθμ εξόδου ήχου".

Για περισσότερες πληροφορίες, πατήστε το κουμπί  **LIST** και αναζητήστε την επιλογή **Αντιστάθμ εξόδου ήχου**.

Τοποθέτηση τηλεόρασης

Κατά την πρώτη εγκατάσταση, η ρύθμιση αυτή ορίστηκε είτε στην επιλογή **Σε μια βάση τηλ** είτε στην επιλογή **Ανάρτηση σε τοίχο**.

Αν από τότε έχετε αλλάξει τη θέση της τηλεόρασης, συνιστάται να προσαρμόσετε αντίστοιχα τη συγκεκριμένη ρύθμιση, για βέλτιστη αναπαραγωγή του ήχου.

- 1 - Πατήστε , επιλέξτε  **Ρύθμιση** και πατήστε **OK**.
- 2 - Επιλέξτε **Ρυθμίσεις τηλεόρασης > Γενικά > Τοποθέτηση τηλεόρασης** και πατήστε **OK**.
- 3 - Επιλέξτε **Σε μια βάση τηλ** ή **Ανάρτηση σε τοίχο** και πατήστε **OK**.
- 4 - Πατήστε , επανειλημμένα αν χρειαστεί, για να κλείσετε το μενού.

3.10

Ρυθμίσεις Ambilight

Ενεργοποίηση ή απενεργοποίηση Ambilight







Πατήστε το πλήκτρο **AMBILIGHT** στο τηλεχειριστήριο για να ανοίξετε το μενού "Λειτουργία Ambilight". Μπορείτε να **ναενεργοποιήσετε** ή να **απενεργοποιήσετε** το Ambilight. Εναλλακτικά, „μπορείτε να επιλέξετε τη λειτουργία Ambilight που προτιμάτε (**Δυναμικό** ή **Στατικό**).



Φωτεινότητα Ambilight

Με τη ρύθμιση **Φωτεινότητα**, μπορείτε να επιλέξετε το επίπεδο φωτεινότητας του Ambilight.

Για να προσαρμόσετε το επίπεδο . . .

- 1 - Πατήστε , επιλέξτε  **Ρύθμιση** και πατήστε **OK**.
- 2 - Επιλέξτε **Ρυθμίσεις τηλεόρασης > Ambilight > Φωτεινότητα**.
- 3 - Πατήστε  (δεξί) και προσαρμόστε την τιμή με το πλήκτρο  (επάνω) ή  (κάτω).
- 4 - Πατήστε , επανειλημμένα αν χρειαστεί, για να κλείσετε το μενού.

6 - Πατήστε **↵**, επανειλημμένα αν χρειαστεί, για να κλείσετε το μενού.

Λειτουργία Ambilight

Το Ambilight μπορεί να έχει δυναμική ή στατική λειτουργία. Αν επιλέξετε **Δυναμικό**, η τηλεόραση ακολουθεί τα χρώματα της εικόνας στην οθόνη. Μπορείτε να προσαρμόσετε την ταχύτητα με την οποία το Ambilight ανταποκρίνεται. Αν επιλέξετε **Στατικό**, το Ambilight έχει ένα σταθερό, στατικό χρώμα. Μπορείτε να δημιουργήσετε μόνοι σας ένα στατικό χρώμα Ambilight. Πρώτα, θα πρέπει να επιλέξετε τη λειτουργία Ambilight που προτιμάτε.

Για να επιλέξετε λειτουργία Ambilight . . .

- 1 - Πατήστε **🏠**, επιλέξτε **⚙️ Ρύθμιση** και πατήστε **OK**.
- 2 - Επιλέξτε **Ρυθμίσεις τηλεόρασης > Ambilight > Λειτουργία**.
- 3 - Επιλέξτε **Δυναμικό, Στατικό ή Κλειστό**.
- 4 - Πατήστε **↵**, επανειλημμένα αν χρειαστεί, για να κλείσετε το μενού.

Δυναμική ταχύτητα

Αν επιλέξετε **Δυναμικό**, μπορείτε να προσαρμόσετε την ταχύτητα με την οποία το Ambilight ανταποκρίνεται στις εικόνες που εμφανίζονται στην οθόνη. Για να προσαρμόσετε την ταχύτητα, επιλέξτε "Ξεκ/στο" ή "Δυναμικό". Για να μπορείτε να προσαρμόσετε τη δυναμική ταχύτητα, πρέπει πρώτα να έχετε ενεργοποιήσει την επιλογή "Δυναμικό" στη ρύθμιση "Λειτουργία Ambilight".

Για να προσαρμόσετε την ταχύτητα . . .

- 1 - Πατήστε **🏠**, επιλέξτε **⚙️ Ρύθμιση** και πατήστε **OK**.
- 2 - Επιλέξτε **Ρυθμίσεις τηλεόρασης > Ambilight > Δυναμικό**.
- 3 - Πατήστε **▶** (δεξιά) και προσαρμόστε την τιμή με το πλήκτρο **▲** (επάνω) ή **▼** (κάτω).
- 4 - Πατήστε **↵**, επανειλημμένα αν χρειαστεί, για να κλείσετε το μενού.

Στατικό χρώμα

Με την επιλογή **Στατικό**, μπορείτε να ορίσετε το στατικό χρώμα Ambilight. Μπορείτε να δημιουργήσετε μόνοι σας ένα χρώμα ή να επιλέξετε μία από τις δύο προεπιλογές λευκού φωτός. Για να μπορείτε να δημιουργήσετε ένα στατικό χρώμα, πρέπει πρώτα να έχετε να ενεργοποιήσετε την επιλογή "Στατικό" στη ρύθμιση "Λειτουργία Ambilight".

Για να δημιουργήσετε μόνοι σας ένα χρώμα . . .

- 1 - Πατήστε **🏠**, επιλέξτε **⚙️ Ρύθμιση** και πατήστε **OK**.
- 2 - Επιλέξτε **Ρυθμίσεις τηλεόρασης > Ambilight > Στατικό** και πατήστε **OK**.
- 3 - Επιλέξτε **Παλέτα** για να προσαρμόσετε το χρώμα. Επιλέξτε **Κορεσμός** για να προσαρμόσετε την ένταση του χρώματος. Χρησιμοποιήστε τα βέλη για να επιλέξετε και να προσαρμόσετε ένα χρώμα. Πατήστε **OK** για επιβεβαίωση.
- 4 - Αν θέλετε να επιλέξετε ένα από τα προεπιλεγμένα χρώματα, επιλέξτε **Ζεστό λευκό** ή **Ψυχρό λευκό** και πατήστε **OK**.
- 5 - Επιλέξτε **Κλείσιμο** και πατήστε **OK**.

Ρυθμίσεις Ambilight για προχωρημένους

Χρώμα τοίχου

Με τη ρύθμιση **Χρώμα τοίχου**, μπορείτε να εξουδετερώσετε την επίδραση του χρωματιστού τοίχου στα χρώματα του Ambilight. Επιλέξτε το χρώμα του τοίχου πίσω από την τηλεόραση και η τηλεόραση θα προσαρμόσει τα χρώματα του Ambilight ώστε να εμφανίζονται κανονικά.

Για να επιλέξετε το χρώμα του τοίχου . . .

- 1 - Πατήστε **🏠**, επιλέξτε **⚙️ Ρύθμιση** και πατήστε **OK**.
- 2 - Επιλέξτε **Ρυθμίσεις τηλεόρασης > Ambilight > Για προχωρημένους > Χρώμα τοίχου**.
- 3 - Επιλέξτε το χρώμα που ταιριάζει με το χρώμα του τοίχου πίσω από την τηλεόραση και πατήστε **OK**.
- 4 - Πατήστε **↵**, επανειλημμένα αν χρειαστεί, για να κλείσετε το μενού.

Απενεργοποίηση τηλεόρασης

Με τη ρύθμιση **Απενεργ τηλεόρ**, Ρυθμίστε το Ambilight να απενεργοποιείται αμέσως ή να σβήνει σταδιακά όταν απενεργοποιείτε την τηλεόραση. Με το σταδιακό σβήσιμο έχετε χρόνο για να ενεργοποιήσετε τον κανονικό φωτισμό.

Για να επιλέξετε τη ρύθμιση "Απενεργ τηλεόρ" . . .

- 1 - Πατήστε **🏠**, επιλέξτε **⚙️ Ρύθμιση** και πατήστε **OK**.
- 2 - Επιλέξτε **Ρυθμίσεις τηλεόρασης > Ambilight > Για προχωρημένους > Απενεργ τηλεόρ**.
- 3 - Επιλέξτε **Σταδιακή απαλοιφή και σβήσιμο** ή **Άμεση απενεργοποίηση**.
- 4 - Πατήστε **↵**, επανειλημμένα αν χρειαστεί, για να κλείσετε το μενού.

Ατμοσφαιρικός φωτισμός



Όταν η τηλεόραση βρίσκεται σε κατάσταση αναμονής, μπορείτε να ενεργοποιήσετε το Ambilight και να δημιουργήσετε ένα εφέ ατμοσφαιρικού φωτισμού στο χώρο. Το εφέ ατμοσφαιρικού φωτισμού δεν είναι διαθέσιμο όταν είναι ενεργοποιημένη η Γρήγορη εκκίνηση.

Για να ενεργοποιήσετε το Ambilight ενώ η τηλεόραση βρίσκεται σε κατάσταση αναμονής, πατήστε το πλήκτρο **AMBILIGHT**.



Για να αλλάξετε το συνδυασμό χρωμάτων του ατμοσφαιρικού φωτισμού, πατήστε ξανά το πλήκτρο **AMBILIGHT**.

Για να απενεργοποιήσετε τον ατμοσφαιρικό φωτισμό, πατήστε και κρατήστε πατημένο το πλήκτρο **AMBILIGHT** για μερικά δευτερόλεπτα.

Μπορείτε επίσης να ρυθμίσετε το συνδυασμό χρωμάτων από το μενού "Ρυθμίσεις τηλεόρασης". Αφού ενεργοποιήσετε την τηλεόραση, πατήστε , επιλέξτε  **Ρύθμιση** και πατήστε **OK**. Επιλέξτε **Ρυθμίσεις τηλεόρασης > Ambilight > Για προχωρημένους > Λειτουργία ατμοσφ φωτ**. Επιλέξτε το συνδυασμό χρωμάτων με τον οποίο θα ξεκινάει ο ατμοσφαιρικός φωτισμός.

3.11



Γενική πρόσβαση

Ενεργοποίηση

Όταν επιλέγετε τη ρύθμιση "Γενική πρόσβαση", η τηλεόραση ρυθμίζεται για χρήση από άτομα με προβλήματα όρασης ή ακοής.

Ενεργοποίηση

Εάν δεν ενεργοποιήσατε τη Γενική πρόσβαση κατά την εγκατάσταση, μπορείτε να την ενεργοποιήσετε τώρα στη "Ρύθμιση".

Για να ενεργοποιήσετε τη "Γενική πρόσβαση", πατήστε , επιλέξτε  **Ρύθμιση** και πατήστε **OK**.

Επιλέξτε **Ρυθμίσεις τηλεόρασης > Γενικά > Γενική πρόσβαση**. Επιλέξτε **Ενεργ** και πατήστε **OK**.

Όταν είναι ενεργοποιημένη η Γενική πρόσβαση στη Ρύθμιση, προστίθεται η επιλογή Γενική πρόσβαση στο μενού Επιλογές.

Προβλήματα ακοής

Ορισμένα ψηφιακά τηλεοπτικά κανάλια μεταδίδουν ειδικό ήχο και υπότιτλους που έχουν προσαρμοστεί για άτομα με προβλήματα ακοής. Αν η λειτουργία Προβλήμ ακοής είναι ενεργοποιημένη, η τηλεόραση μεταβαίνει αυτόματα στην προσαρμοσμένη γλώσσα ήχου και στους προσαρμοσμένους υπότιτλους, εφόσον υπάρχουν. Για να ενεργοποιήσετε τη λειτουργία "Προβλήμ ακοής", πρέπει πρώτα να έχετε ενεργοποιήσει τη ρύθμιση **Γενική πρόσβαση**.

Ενεργοποίηση

Για να ενεργοποιήσετε τη λειτουργία "Προβλήμ ακοής", πατήστε το πλήκτρο **III OPTIONS**, επιλέξτε **Γενική πρόσβαση** και πατήστε **OK**.

Επιλέξτε **Προβλήμ ακοής**, επιλέξτε **Ενεργ** και πατήστε **OK**.

Για να ελέγξετε αν υπάρχει διαθέσιμη γλώσσα ήχου για άτομα με προβλήματα ακοής, πατήστε το πλήκτρο **III OPTIONS**, επιλέξτε **Γλώσσα** και αναζητήστε μια γλώσσα ήχου που φέρει το σύμβολο .

Αν η επιλογή "Γενική πρόσβαση" δεν εμφανίζεται στο μενού "Επιλογές", ενεργοποιήστε τη **Γενική πρόσβαση** στο μενού "Ρύθμιση".

Στη **Βοήθεια**, πατήστε το κουμπί  **Λίστα** και αναζητήστε την επιλογή **Γενική πρόσβαση** για να δείτε περισσότερες πληροφορίες.

Προβλήματα όρασης

Ενεργοποίηση

Τα ψηφιακά τηλεοπτικά κανάλια μπορούν να μεταδώσουν προγράμματα με μια ειδική ηχητική περιγραφή, η οποία περιγράφει τι συμβαίνει στην οθόνη. Για να μπορείτε να προσαρμόσετε τη γλώσσα ήχου και τα εφέ για άτομα με προβλήματα όρασης, πρέπει πρώτα να ενεργοποιήσετε τη λειτουργία "Ηχητική περιγραφή". Επίσης, για να ενεργοποιήσετε τη λειτουργία "Ηχητική περιγραφή", πρέπει πρώτα να ενεργοποιήσετε τη ρύθμιση **Γενική πρόσβαση**.

Ηχητική περιγραφή

Με τη λειτουργία **Ηχητική περιγραφή**, προστίθεται στον κανονικό ήχο μια ηχητική περιγραφή από έναν αφηγητή. Για να ενεργοποιήσετε την ηχητική περιγραφή (αν είναι διαθέσιμη) . . .

1 - Αφού ενεργοποιήσετε τη **Γενική πρόσβαση**, πατήστε το πλήκτρο **III OPTIONS** και επιλέξτε την καρτέλα **Επιλογές** στη γραμμή μενού.

2 - Επιλέξτε **Ηχητική περιγραφή** και πατήστε **OK**.

3 - Επιλέξτε **Ενεργ** και πατήστε **OK**.

Μπορείτε να ελέγξετε αν υπάρχει διαθέσιμη ηχητική περιγραφή.

Στο μενού "Επιλογές", επιλέξτε **Γλώσσα ήχου** και αναζητήστε μια γλώσσα ήχου που φέρει το σύμβολο .

Ηχεία/Ακουστικά

Μπορείτε να επιλέξετε αν θέλετε να ακούτε την ηχητική περιγραφή μόνο από τα ηχεία της τηλεόρασης, μόνο από τα ακουστικά ή και από τα δύο.

Για να ορίσετε τη ρύθμιση **Ηχεία/Ακουστικά** . . .

1 - Πατήστε , επιλέξτε  **Ρύθμιση** και πατήστε **OK**.

2 - Επιλέξτε **Ρυθμίσεις καναλιών > Γλώσσες > Ηχητική περιγραφή > Ηχεία/Ακουστικά** και πατήστε **OK**.

3 - Επιλέξτε **Ηχεία, Ακουστικά ή Ηχεία + ακουστικά** και πατήστε **OK**.

4 - Πατήστε , επανειλημμένα αν χρειαστεί, για να κλείσετε το μενού.

Συνδυασμένη ένταση καναλιών

Μπορείτε να αναμείξετε την ένταση του κανονικού ήχου με την ένταση της ηχητικής περιγραφής.

Για να αναμείξετε την ένταση ήχου. . .

- 1 - Πατήστε το πλήκτρο **III OPTIONS** και επιλέξτε την καρτέλα **Επιλογές** στη γραμμή μενού.
 - 2 - Επιλέξτε **Συνδ έντασ καν** και πατήστε **OK**.
 - 3 - Χρησιμοποιήστε τα πλήκτρα πάνω και κάτω βέλους για να προσαρμόσετε το ρυθμιστικό.
 - 4 - Πατήστε **OK** για επιβεβαίωση.
-

Εφέ ήχου

Ορισμένες ηχητικές περιγραφές μπορεί να περιλαμβάνουν επιπλέον εφέ ήχου, όπως στερεοφωνικό ήχο ή ήχο που εξασθενεί σταδιακά.

Για να ενεργοποιήσετε τα **Εφέ ήχου** (αν είναι διαθέσιμα) . . .

- 1 - Πατήστε **🏠**, επιλέξτε **⚙️ Ρύθμιση** και πατήστε **OK**.
 - 2 - Επιλέξτε **Ρυθμίσεις καναλιών > Γλώσσες > Ηχητική περιγραφή > Εφέ ήχου** και πατήστε **OK**.
 - 3 - Επιλέξτε **Ενεργ** ή **Απενεργ** και πατήστε **OK**.
 - 4 - Πατήστε **↩️**, επανειλημμένα αν χρειαστεί, για να κλείσετε το μενού.
-

Ομιλία

Η ηχητική περιγραφή μπορεί να περιλαμβάνει και υπότιτλους για τις λέξεις που εκφωνούνται.

Για να ενεργοποιήσετε τους υπότιτλους (αν είναι διαθέσιμοι) . . .

- 1 - Πατήστε **🏠**, επιλέξτε **⚙️ Ρύθμιση** και πατήστε **OK**.
 - 2 - Επιλέξτε **Ρυθμίσεις καναλιών > Γλώσσες > Ηχητική περιγραφή > Ομιλία** και πατήστε **OK**.
 - 3 - Επιλέξτε **Ενεργ** ή **Απενεργ** και πατήστε **OK**.
 - 4 - Πατήστε **↩️**, επανειλημμένα αν χρειαστεί, για να κλείσετε το μενού.
-

Ήχος πλήκτρου

Με τη λειτουργία **Ήχος πλήκτρου**, κάθε φορά που πατάτε ένα πλήκτρο στο τηλεχειριστήριο, ακούγεται ένας ήχος. Η ένταση του ήχου είναι σταθερή.

Ενεργοποίηση

Για να ενεργοποιήσετε τη λειτουργία Ήχος πλήκτρου, πατήστε το πλήκτρο **III OPTIONS**, επιλέξτε **Γενική πρόσβαση** και πατήστε **OK**.
Επιλέξτε **Ήχος πλήκτρου** και επιλέξτε **Ενεργ**.

Αν η επιλογή "Γενική πρόσβαση" δεν εμφανίζεται στο μενού "Επιλογές", ενεργοποιήστε τη Γενική πρόσβαση στο μενού "Ρύθμιση".

Στη **Βοήθεια**, πατήστε το κουμπί **■ Λίστα** και αναζητήστε την επιλογή **Γενική πρόσβαση** για να δείτε περισσότερες πληροφορίες.

Δορυφορικά κανάλια

4.1

Παρακολούθηση δορυφορικών καναλιών

Για να παρακολουθήσετε δορυφορικά κανάλια, πατήστε , επιλέξτε **Δορυφόρος** και πατήστε **OK**. Η τηλεόραση συντονίζεται στο τελευταίο δορυφορικό κανάλι που παρακολουθήσατε.

Αλλαγή καναλιού

Για να αλλάξετε κανάλι, πατήστε το πλήκτρο **CH+** ή **CH-**. Η τηλεόραση συντονίζεται στο επόμενο κανάλι στην επιλεγμένη λίστα καναλιών. Αν γνωρίζετε τον αριθμό του καναλιού, μπορείτε να χρησιμοποιήσετε τα αριθμητικά πλήκτρα στο τηλεχειριστήριο. Για να επιστρέψετε στο κανάλι που παρακολουθούσατε προηγουμένως, πατήστε .

Μπορείτε επίσης να συντονιστείτε σε ένα κανάλι απευθείας από τη λίστα δορυφορικών καναλιών.

4.2

Λίστα δορυφορικών καναλιών

Πληροφορίες για τη λίστα δορυφορικών καναλιών



Όταν ολοκληρωθεί η εγκατάσταση δορυφόρων, όλα τα δορυφορικά κανάλια αποθηκεύονται στη λίστα καναλιών. Μπορείτε να προβάλετε τη λίστα με όλα τα κανάλια ή να φιλτράρετε τη λίστα ώστε να εμφανίζονται μόνο τα αγαπημένα κανάλια ή μόνο οι ραδιοφωνικοί σταθμοί. Εναλλακτικά, μετά από μια ενημέρωση καναλιών, μπορείτε να βρείτε τα κανάλια που έχουν προστεθεί πρόσφατα στη λίστα νέων καναλιών.

Μπορείτε να συντονιστείτε απευθείας σε ένα κανάλι από οποιαδήποτε λίστα. Η λίστα που επιλέγετε στη λίστα καναλιών καθορίζει τα κανάλια στα οποία μπορείτε να μεταβείτε με τα πλήκτρα **CH+** και **CH-**. Μπορείτε να αλλάξετε τη σειρά των καναλιών μόνο στη λίστα αγαπημένων καναλιών.

Επιλέξτε λίστα καναλιών

Η λίστα που επιλέγετε στη λίστα καναλιών καθορίζει τα κανάλια στα οποία μπορείτε να μεταβείτε με τα πλήκτρα **CH+** και **CH-**.

Για να επιλέξετε λίστα καναλιών . . .



- 1 - Πατήστε , επιλέξτε **Δορυφόρος** και πατήστε **OK**.
- 2 - Πατήστε  **LIST** για να ανοίξετε τη λίστα καναλιών. Εμφανίζεται η λίστα με επιλεγμένο το τρέχον κανάλι.

3 - Μεταβείτε προς τα πάνω για να επιλέξετε **Όλα** ή ένα από τα φίλτρα λίστας (**Αγαπημένα**, **Ραδιόφωνο**, **Τηλεόραση** ή **Νέα**).

Οι λίστες "Ραδιόφωνο" και "Νέα" εμφανίζονται μόνο όταν υπάρχουν διαθέσιμοι ραδιοφωνικοί σταθμοί ή έχουν εντοπιστεί νέα κανάλια μετά από ενημέρωση καναλιών.

Συντονισμός από τη λίστα καναλιών

Για να συντονιστείτε σε ένα κανάλι από τη λίστα καναλιών . . .





- 1 - Στη λίστα καναλιών, επιλέξτε  ή  στη γραμμή μενού για να επιλέξετε τη λίστα τηλεοπτικών ή δορυφορικών καναλιών.
- 2 - Επιλέξτε λίστα: **Όλα**, **Αγαπημένα**, **Ραδιόφωνο** ή **Νέα**.
- 3 - Επιλέξτε κανάλι από μια λίστα και πατήστε **OK**. Η τηλεόραση συντονίζεται στο επιλεγμένο κανάλι.

Επιλογές λίστας καναλιών

Για να προβάλετε τις επιλογές της λίστας καναλιών στο τρέχον κανάλι . . .

- 1 - Όταν εμφανιστεί η λίστα καναλιών "Όλα" στην οθόνη, επιλέξτε κανάλι και πατήστε το πλήκτρο  **OPTIONS**.
- 2 - Ορίστε την επιλογή θέλετε και πατήστε **OK**.

Διαθέσιμες επιλογές για δορυφορικά κανάλια . . .

- **Δορυφόρος**
Φιλτράρετε τη λίστα καναλιών ώστε να εμφανίζει είτε τα κανάλια ενός μόνο δορυφόρου είτε τα κανάλια όλων των δορυφόρων.
- **Χωρίς περιορισμό**
Φιλτράρετε τη λίστα καναλιών ώστε να εμφανίζει μόνο τα κανάλια χωρίς περιορισμό ή μόνο τα κωδικοποιημένα κανάλια ή και τα δύο. Τα κωδικοποιημένα κανάλια επισημαίνονται με .
- **Κλειδωμα**
Μπορείτε να κλειδώσετε ένα κανάλι. Επιλέξτε πρώτα ένα κανάλι στη λίστα, πατήστε το πλήκτρο  **OPTIONS** και επιλέξτε **Κλειδωμα**. Θα πρέπει να πληκτρολογήσετε τον τετραψήφιο κωδικό κλειδώματος για παιδιά. Τα κλειδωμένα κανάλια επισημαίνονται με ένα λουκέτο .
- **Ξεκλειδωμα**
Για να ξεκλειδώσετε ένα κλειδωμένο κανάλι, επιλέξτε ένα κλειδωμένο κανάλι στη λίστα, πατήστε το πλήκτρο  **OPTIONS** και επιλέξτε **Ξεκλειδωμα**. Θα πρέπει να εισαγάγετε τον τετραψήφιο κωδικό κλειδώματος για παιδιά.

Αντιγραφή λίστας καναλιών

Η **Αντιγραφή λίστας καναλιών** πρέπει να εκτελείται από αντιπροσώπους και έμπειρους χρήστες. Με την "Αντιγραφή λίστας καναλιών", μπορείτε να αντιγράψετε τα κανάλια που είναι εγκατεστημένα σε μια τηλεόραση σε μια άλλη τηλεόραση Philips της ίδιας σειράς. Με την "Αντιγραφή λίστας καναλιών", αντιγράφονται τόσο επίγεια όσο και δορυφορικά κανάλια.

Για περισσότερες πληροφορίες σχετικά με την "Αντιγραφή λίστας καναλιών", πατήστε το κουμπί  **LIST** και αναζητήστε την επιλογή **Αντιγραφή λίστας καναλιών**.

4.3

Αγαπημένα δορυφορικά κανάλια

Αγαπημένα κανάλια

Μπορείτε να επισημάνετε τα κανάλια ως αγαπημένα. Τα αγαπημένα δορυφορικά κανάλια σας αποθηκεύονται στη λίστα **Αγαπημένα** της λίστας δορυφορικών καναλιών.

Παρακολούθηση αγαπημένων καναλιών





Δημιουργήστε μια λίστα αγαπημένων καναλιών για εύκολη εναλλαγή μεταξύ των καναλιών που θέλετε να παρακολουθείτε. Μπορείτε να αλλάξετε τη σειρά των καναλιών ανάλογα με τις προτιμήσεις σας μόνο σε αυτήν τη λίστα.

Για εναλλαγή μόνο μεταξύ των αγαπημένων σας καναλιών με τα πλήκτρα CH+ και CH-, επιλέξτε τη λίστα "Αγαπημένα" στη λίστα καναλιών και κλείστε ξανά τη λίστα.

Υπάρχουν δύο λίστες αγαπημένων: μία για τα τηλεοπτικά κανάλια και μία για τα δορυφορικά.

Ορίστε τη δική σας λίστα αγαπημένων

Για να φτιάξετε μια λίστα με τα αγαπημένα σας κανάλια . . .

- 1 - Ενώ παρακολουθείτε ένα τηλεοπτικό κανάλι, πατήστε το πλήκτρο  **LIST** για να ανοίξετε τη λίστα καναλιών.
- 2 - Στη γραμμή μενού, επιλέξτε  για τα τηλεοπτικά κανάλια ή  για τα δορυφορικά.
- 3 - Επιλέξτε τη λίστα **Αγαπημένα**.
- 4 - Η τηλεόραση θα σας ζητήσει να αρχίσετε να προσθέτετε κανάλια αμέσως. Πατήστε **OK**. Για να αποφύγετε τις πολλές αλλαγές στη σειρά των καναλιών αργότερα, επιλέξτε τα κανάλια με τη σειρά που θέλετε να εμφανίζονται στη λίστα.
- 5 - Για να προσθέσετε ένα κανάλι στη λίστα "Αγαπημένα", επιλέξτε το κανάλι και πατήστε **OK**. Στη συνέχεια, μπορείτε να επιλέξετε ένα άλλο κανάλι για προσθήκη στη λίστα αγαπημένων.
- 6 - Πατήστε το πλήκτρο  **Πραγμ** για να ολοκληρώσετε τη διαδικασία.

Προσθήκη ή αφαίρεση καναλιών



Αφού φτιάξετε τη λίστα αγαπημένων, μπορείτε να προσθέσετε ή να αφαιρέσετε κανάλια μεμονωμένα. Εναλλακτικά, μπορείτε να χρησιμοποιήσετε το μενού "Προσθήκη/αφαίρεση αγαπημένων" για να προσθέσετε ή να διαγράψετε εύκολα πολλά κανάλια μαζί.

Προσθήκη ή διαγραφή ενός καναλιού

Αφού ανοίξετε τη λίστα καναλιών **Όλα, Ραδιόφωνο** ή **Νέα** στην οθόνη, επιλέξτε ένα κανάλι και πατήστε  για να επισημάνετε ένα κανάλι ως αγαπημένο ή να καταργήσετε την επισήμανση. Το κανάλι προστίθεται ή διαγράφεται από τη λίστα "Αγαπημένα".

Προσθήκη ή αφαίρεση πολλών καναλιών



Για να ανοίξετε το μενού "Προσθήκη/αφαίρεση αγαπημένων" . . .

- 1 - Αφού ανοίξετε τη λίστα "Αγαπημένα" στην οθόνη, επιλέξτε ένα κανάλι.
- 2 - Πατήστε το πλήκτρο  **OPTIONS**, επιλέξτε **Προσθήκη/αφαίρεση αγαπημένων** και πατήστε **OK**. Σε αυτήν τη λίστα με όλα τα κανάλια, επιλέξτε ένα κανάλι και πατήστε **OK** για να επισημάνετε ένα κανάλι ως αγαπημένο ή να καταργήσετε την επισήμανση. Δεν χρειάζεται να χρησιμοποιήσετε τα έγχρωμα πλήκτρα. Επιλέξτε το επόμενο κανάλι για επισήμανση ή κατάργηση της επισήμανσης.
- 3 - Πατήστε το πλήκτρο  **Πραγμ** για να ολοκληρώσετε τη διαδικασία. Τα κανάλια προστίθενται ή διαγράφονται από τη λίστα "Αγαπημένα".

Αλλαγή σειράς αγαπημένων καναλιών

Μπορείτε να αλλάξετε τη σειρά των καναλιών μόνο στη λίστα "Αγαπημένα".

Για να αλλάξετε τη σειρά των καναλιών . . .

- 1 - Στη λίστα "Αγαπημένα", επιλέξτε το κανάλι που θέλετε να μετακινήσετε στη λίστα.
- 2 - Πατήστε  **Μετακίν.**
- 3 - Χρησιμοποιώντας τα πλήκτρα με τα βέλη, μετακινήστε το κανάλι στη θέση που θέλετε. Εναλλακτικά, μπορείτε να εισαγάγετε απευθείας τη νέα θέση, χρησιμοποιώντας τα αριθμητικά πλήκτρα.
- 4 - Πατήστε **OK** για να επιβεβαιώσετε τη θέση ή πατήστε  **Ακύρωση**. Στη συνέχεια, μπορείτε να επιλέξετε ένα άλλο κανάλι για μετακίνηση στη λίστα.



4.4

Κλείδωμα δορυφορικών καναλιών

Κλείδωμα καναλιού

Αν δεν θέλετε τα παιδιά σας να παρακολουθήσουν ένα κανάλι, μπορείτε να κλειδώσετε το συγκεκριμένο κανάλι. Για να παρακολουθήσετε ένα κλειδωμένο κανάλι, πρέπει να πληκτρολογήσετε τον κωδικό κλειδώματος για παιδιά.

Για να κλειδώσετε ένα κανάλι . . .

- 1 - Ενώ παρακολουθείτε ένα τηλεοπτικό κανάλι, πατήστε το πλήκτρο  **LIST** για να ανοίξετε τη λίστα καναλιών.
- 2 - Επιλέξτε το κανάλι που θέλετε να κλειδώσετε σε οποιαδήποτε από τις λίστες, πατήστε το πλήκτρο  **OPTIONS** και επιλέξτε **Κλείδωμ. καναλιού**. Στη λίστα καναλιών, το κλειδωμένο κανάλι επισημαίνεται με ένα λουκέτο .

Για να ξεκλειδώσετε ένα κανάλι, επιλέξτε το κλειδωμένο κανάλι στη λίστα καναλιών και επιλέξτε **Ξεκλ καναλιού**. Θα χρειαστεί να εισαγάγετε τον κωδικό κλειδώματος για παιδιά. Δεν μπορείτε να κλειδώσετε ένα πρόγραμμα από μια συνδεδεμένη συσκευή, όπως ένα συνδεδεμένο ψηφιακό δέκτη.

Χρήση ηλικιακής διαβάθμισης

Αν δεν θέλετε τα παιδιά σας να παρακολουθήσουν ένα ακατάλληλο πρόγραμμα για την ηλικία τους, μπορείτε να χρησιμοποιήσετε μια ηλικιακή διαβάθμιση. Ορισμένοι ψηφιακοί σταθμοί αναμετάδοσης έχουν εφαρμόσει ηλικιακές διαβαθμίσεις στα προγράμματά τους. Όταν η ηλικιακή διαβάθμιση είναι ίση ή υψηλότερη από αυτή που έχετε ορίσει ανάλογα με την ηλικία του παιδιού σας, το συγκεκριμένο πρόγραμμα κλειδώνεται. Για ορισμένους παρόχους, η τηλεόραση κλειδώνει μόνο προγράμματα με υψηλότερη διαβάθμιση. Για να παρακολουθήσετε ένα κλειδωμένο πρόγραμμα, πρέπει να εισαγάγετε τον τετραψήφιο κωδικό κλειδώματος για παιδιά. Η γονική διαβάθμιση ηλικίας έχει ρυθμιστεί για όλα τα κανάλια.

Για να ορίσετε μια ηλικιακή διαβάθμιση . . .

- 1 - Πατήστε **🏠**, επιλέξτε **⚙️ Ρύθμιση** και πατήστε **OK**.
- 2 - Επιλέξτε **Ρυθμίσεις δορυφόρου > Κλειδωμα για παιδιά > Γονική διαβάθμιση** και πατήστε **OK**.
- 3 - Πληκτρολογήστε τον τετραψήφιο κωδικό κλειδώματος για παιδιά. Αν δεν έχετε ορίσει έναν κωδικό, επιλέξτε **Θέσε κωδικό** και πατήστε **OK**. Πληκτρολογήστε τον τετραψήφιο κωδικό κλειδώματος για παιδιά και επιβεβαιώστε. Μπορείτε πλέον να ορίσετε μια ηλικιακή διαβάθμιση.
- 4 - Ορίστε ηλικία για το παιδί σας και πατήστε **OK**.
- 5 - Πατήστε **➡️**, επανειλημμένα αν χρειαστεί, για να κλείσετε το μενού.

Για να απενεργοποιήσετε τη γονική διαβάθμιση, ορίστε την επιλογή **Καμία** για την ηλικία.

Κωδικός κλειδώματος για παιδιά

Μπορείτε να ορίσετε ή να αλλάξετε τον κωδικό κλειδώματος για παιδιά

Για να ορίσετε ή να αλλάξετε τον κωδικό . . .

- 1 - Πατήστε **🏠**, επιλέξτε **⚙️ Ρύθμιση** και πατήστε **OK**.
- 2 - Επιλέξτε **Ρυθμίσεις δορυφόρου > Κλειδωμα για παιδιά > Θέσε κωδικό** ή **Αλλαγή κωδικού** και πατήστε **OK**.
- 3 - Αν έχετε ήδη ορίσει κωδικό, πληκτρολογήστε τον τρέχοντα κωδικό κλειδώματος για παιδιά και στη συνέχεια πληκτρολογήστε δύο φορές το νέο κωδικό. Ο νέος κωδικός έχει ενεργοποιηθεί.

Ξεχάσατε τον κωδικό κλειδώματος για παιδιά;

Αν ξεχάσατε τον τρέχοντα κωδικό σας, μπορείτε να τον παρακάμψετε και να πληκτρολογήσετε ένα νέο κωδικό.

- 1 - Πατήστε **🏠**, επιλέξτε **⚙️ Ρύθμιση** και πατήστε **OK**.

2 - Επιλέξτε **Ρυθμίσεις δορυφόρου > Κλειδωμα για παιδιά > Αλλαγή κωδικού** και πατήστε **OK**.

3 - Πληκτρολογήστε τον κωδικό παράκαμψης **8888**.

4 - Πληκτρολογήστε ένα νέο κωδικό κλειδώματος για παιδιά και επαναλάβετε την πληκτρολόγηση για επιβεβαίωση.

4.5

Εγκατάσταση δορυφόρου

Πληροφορίες για την εγκατάσταση δορυφόρων

Η τηλεόραση αυτή διαθέτει ενσωματωμένο δορυφορικό δέκτη DVB-S/DVB-S2 Συνδέστε το καλώδιο από το δορυφορικό πιάτο απευθείας στην τηλεόραση. Χρησιμοποιήστε ένα ομοαξονικό καλώδιο για να συνδέσετε το δορυφορικό πιάτο. Βεβαιωθείτε ότι το δορυφορικό πιάτο είναι τέλεια ευθυγραμμισμένο πριν ξεκινήσετε την εγκατάσταση.

Έως και 4 δορυφόροι

Μπορείτε να εγκαταστήσετε έως και 4 δορυφόρους (4 LNB) σε αυτήν την τηλεόραση. Επιλέξτε τον ακριβή αριθμό δορυφόρων που θέλετε να εγκαταστήσετε στην αρχή της εγκατάστασης. Με αυτόν τον τρόπο, θα επιταχύνετε τη διαδικασία της εγκατάστασης.

Unicable

Μπορείτε να χρησιμοποιήσετε ένα σύστημα Unicable για να συνδέσετε το δορυφορικό πιάτο στην τηλεόραση. Επιλέξτε εάν θα εγκαταστήσετε δορυφόρους για σύστημα Unicable (για 1 ή 2 δορυφόρους) στην αρχή της εγκατάστασης.

MDU - Πολυ-οικιστική μονάδα

Ο δορυφορικός δέκτης της τηλεόρασης υποστηρίζει το σύστημα MDU στους δορυφόρους Astra και για την Digiturk στο δορυφόρο Eutelsat. Το MDU στον Türksat δεν υποστηρίζεται.

Εγκατάσταση δορυφόρων

Μπορείτε να εγκαταστήσετε τους δορυφόρους κατά την αρχική ρύθμιση της τηλεόρασης. Η εγκατάσταση δορυφόρων γίνεται μετά την εγκατάσταση των τηλεοπτικών καναλιών. Αν παρακολουθείτε μόνο δορυφορικά κανάλια, μπορείτε να παρακάμψετε την εγκατάσταση τηλεοπτικών καναλιών.

Μπορείτε να εγκαταστήσετε ένα νέο δορυφορικό κανάλι ανά πάσα στιγμή από το μενού "Ρύθμιση".

Για να εγκαταστήσετε δορυφορικά κανάλια . . .

- 1 - Πατήστε **🏠**, επιλέξτε **⚙️ Ρύθμιση** και πατήστε **OK**.
- 2 - Επιλέξτε **Αναζήτηση δορυφόρου** και πατήστε **OK**.
- 3 - Επιλέξτε **Εγκατάσταση δορυφόρων** και πατήστε **OK**.

4 - Η τηλεόραση εμφανίζει την τρέχουσα ρύθμιση εγκατάστασης. Αν η τρέχουσα ρύθμιση αντιστοιχεί στην εγκατάσταση δορυφόρων που θέλετε, μπορείτε να ξεκινήσετε την αναζήτηση δορυφόρων. Επιλέξτε **Αναζήτηση** και πατήστε **OK**. Συνεχίστε στο βήμα 5. Αν η τρέχουσα ρύθμιση δεν είναι η επιθυμητή, επιλέξτε **Ρυθμίσεις** και πατήστε **OK**. Συνεχίστε στο βήμα 4β.

4β - Στο μενού "Ρυθμίσεις", επιλέξτε τον ακριβή αριθμό δορυφόρων που θέλετε να εγκαταστήσετε. Εναλλακτικά, αν χρησιμοποιείτε την εγκατάσταση Unicable, επιλέξτε **Unicable για 1 δορυφόρο** ή **Unicable για 2 δορυφόρους** σύμφωνα με τον αριθμό των δορυφόρων που θέλετε να εγκαταστήσετε για το Unicable. Επιλέξτε τη ρύθμιση που θέλετε και πατήστε **OK**.

4γ - Αφού ορίσετε τον ακριβή αριθμό δορυφόρων ή τις ρυθμίσεις του Unicable, επιλέξτε **Αναζήτηση** και πατήστε **OK**.

5 - Η τηλεόραση αναζητά τους διαθέσιμους δορυφόρους σύμφωνα με την ευθυγράμμιση του δορυφορικού πιάτου. Η διαδικασία ενδέχεται να διαρκέσει μερικά λεπτά. Αν βρεθεί κάποιος δορυφόρος, εμφανίζονται στην οθόνη το όνομα και η ισχύς λήψης σήματος του δορυφόρου.

6 - Αν υπάρχει διαθέσιμο πακέτο καναλιών για τους δορυφόρους που εντοπίστηκαν, μπορείτε να επιλέξετε το πακέτο που θέλετε.

7 - Για να εγκαταστήσετε τα κανάλια των δορυφόρων που εντοπίστηκαν, Επιλέξτε **Εγκατά/ση** και πατήστε **OK**. Η τηλεόραση εμφανίζει τον αριθμό των καναλιών και των ραδιοφωνικών σταθμών που εντοπίστηκαν.

8 - Για να αποθηκεύσετε τις ρυθμίσεις των δορυφόρων, όλα τα δορυφορικά κανάλια και όλους τους δορυφορικούς ραδιοφωνικούς σταθμούς, επιλέξτε **Τέλος** και πατήστε **OK**.

Πακέτα καναλιών

Πληροφορίες για τα πακέτα καναλιών



Οι δορυφόροι μπορεί να προσφέρουν πακέτα καναλιών που περιλαμβάνουν δωρεάν κανάλια (χωρίς περιορισμό), ταξινομημένα ανάλογα με τη χώρα. Ορισμένοι δορυφόροι προσφέρουν πακέτα συνδρομής, δηλαδή μια συλλογή καναλιών για τα οποία πρέπει να πληρώσετε.

Αν επιλέξετε ένα πακέτο συνδρομής, η τηλεόραση ενδέχεται να σας ζητήσει να πραγματοποιήσετε "Γρήγορη" ή "Πλήρη" εγκατάσταση. Επιλέξτε τη ρύθμιση **Γρήγορη** για να εγκαταστήσετε μόνο τα κανάλια του πακέτου ή επιλέξτε τη ρύθμιση **Πλήρης** για να εγκαταστήσετε το πακέτο και όλα τα υπόλοιπα διαθέσιμα κανάλια. Για τα πακέτα συνδρομής, συνιστούμε τη "Γρήγορη" εγκατάσταση. Αν υπάρχουν επιπλέον δορυφόροι που δεν περιλαμβάνονται στο πακέτο συνδρομής, συνιστούμε την "Πλήρη" εγκατάσταση. Όλα τα εγκατεστημένα κανάλια αποθηκεύονται στη λίστα καναλιών "Όλα".

Ενημέρωση πακέτου καναλιών

Με τη ρύθμιση **Ενημέρωση πακέτου καναλιών**, μπορείτε να επαναφέρετε τα δορυφορικά κανάλια που υπήρχαν στη λίστα αλλά τώρα λείπουν. Ο δορυφορικός πάροχος άλλαξε τη θέση των καναλιών που λείπουν στον αναμεταδότη. Πρέπει να ενημερώσετε την τηλεόραση με την τελευταία έκδοση του πακέτου καναλιών.

Για να κατεβάσετε την τελευταία έκδοση του πακέτου καναλιών . . .

- 1 - Επισκεφθείτε τη διαδικτυακή τοποθεσία υποστήριξης της Philips στη διεύθυνση www.philips.com/support και πληκτρολογήστε τον αριθμό τύπου της τηλεόρασης.
- 2 - Κάντε κλικ στην επιλογή **Software and drivers** (Λογισμικό και προγράμματα οδήγησης) και αναζητήστε το αρχείο: **satellite_channel_package.upg** (ή .zip).
- 3 - Κατεβάστε το αρχείο στον υπολογιστή σας και αποθηκεύστε το στο ριζικό κατάλογο μιας μονάδας USB flash και όχι μέσα σε κάποιο φάκελο (αν χρειάζεται, αποσυμπίεστε πρώτα το αρχείο).
- 4 - Συνδέστε τη μονάδα USB flash στην τηλεόραση. Πατήστε το πλήκτρο , επιλέξτε  **Ρύθμιση** και πατήστε **OK**.
- 5 - Επιλέξτε **Ρυθμίσεις δορυφόρου > Συντονισμός καναλιών > Ενημέρωση πακέτου καναλιών** και πατήστε **OK**.
- 6 - Η τηλεόραση θα αντιγράψει το αρχείο και θα σας ζητήσει να αρχίσετε την ενημέρωση καναλιών αμέσως. Επιλέξτε **Ναι** και πατήστε **OK**. Η διαδικασία ενδέχεται να διαρκέσει μερικά λεπτά. Αν θέλετε να αναβάλετε την ενημέρωση καναλιών, μπορείτε να την πραγματοποιήσετε αργότερα από το μενού **Ρύθμιση > Αναζήτηση δορυφόρου > Ενημέρωση καναλιών**.
- 7 - Μόλις ολοκληρωθεί η ενημέρωση, τα κανάλια που λείπουν θα πρέπει να εμφανιστούν ξανά στη θέση τους στη λίστα δορυφορικών καναλιών.

Εγκατάσταση Unicable

Το σύστημα Unicable

Μπορείτε να χρησιμοποιήσετε ένα σύστημα Unicable για να συνδέσετε το δορυφορικό πιάτο στην τηλεόραση. Το σύστημα Unicable χρησιμοποιεί ένα μόνο καλώδιο για τη σύνδεση του δορυφορικού πιάτου με όλους τους δορυφορικούς δέκτες του συστήματος. Το Unicable χρησιμοποιείται συνήθως σε πολυκατοικίες. Αν χρησιμοποιήσετε ένα σύστημα Unicable, η τηλεόραση θα σας ζητήσει να εκχωρήσετε έναν αριθμό ζώνης χρήστη και την αντίστοιχη συχνότητα κατά την εγκατάσταση. Σε αυτήν την τηλεόραση, μπορείτε να εγκαταστήσετε 1 ή 2 δορυφόρους με το Unicable.

Αν παρατηρήσετε ότι λείπουν ορισμένα κανάλια μετά από την εγκατάσταση του Unicable, ίσως να έγινε κάποια άλλη εγκατάσταση ταυτόχρονα στο σύστημα Unicable. Επαναλάβετε την εγκατάσταση για να προσθέσετε τα κανάλια που λείπουν.

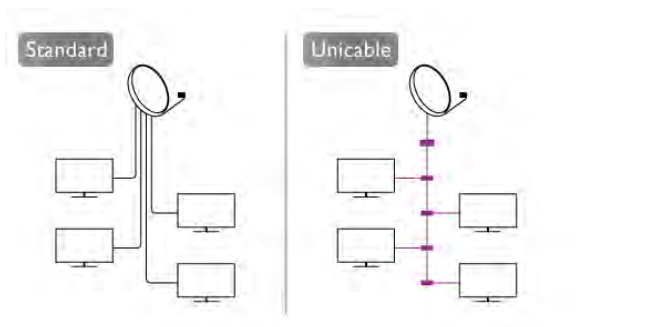

Αριθμός ζώνης χρήστη

Στο σύστημα Unicable, πρέπει να είναι αριθμημένοι όλοι οι συνδεδεμένοι δορυφορικοί δέκτες (π.χ. 0, 1, 2, 3 κ.ο.κ.). Μπορείτε να βρείτε τις διαθέσιμες ζώνες χρήστη και τους αριθμούς τους στο μεταγωγέα του Unicable. Για τη ζώνη χρήστη, συνήθως, χρησιμοποιείται η συντόμευση UB. Υπάρχουν μεταγωγείς Unicable που παρέχουν 4 ή 8 ζώνες χρήστη. Αν επιλέξετε το Unicable στις ρυθμίσεις, η τηλεόραση θα σας ζητήσει να εκχωρήσετε ένα μοναδικό αριθμό ζώνης χρήστη για τον ενσωματωμένο δορυφορικό δέκτη που διαθέτει. Ένας δορυφορικός δέκτης δεν μπορεί να έχει τον ίδιο αριθμό ζώνης χρήστη με κανένα άλλο δορυφορικό δέκτη στο σύστημα Unicable.

Συχνότητα ζώνης χρήστη

Δίπλα από το μοναδικό αριθμό ζώνης χρήστη του ενσωματωμένου δορυφορικού δέκτη πρέπει να υπάρχει η αντίστοιχη συχνότητα του επιλεγμένου αριθμού. Οι συχνότητες βρίσκονται συνήθως δίπλα από τους αριθμούς ζώνης χρήστη στο μεταγωγέα Unicable.

Προσθήκη δορυφόρου

Μπορείτε να προσθέσετε έναν πρόσθετο δορυφόρο στην τρέχουσα εγκατάσταση δορυφόρων. Αυτό δεν επηρεάζει τους ήδη εγκατεστημένους δορυφόρους και τα κανάλια τους. Ωστόσο, ορισμένοι δορυφορικοί πάροχοι δεν επιτρέπουν την προσθήκη δορυφόρου.

Ο πρόσθετος δορυφόρος θα πρέπει να θεωρείται ως επιπλέον δορυφόρος, καθώς δεν είναι η κύρια συνδρομή σας σε δορυφορικά κανάλια ούτε ο κύριος δορυφόρος από τον οποίο χρησιμοποιείτε το πακέτο καναλιών. Συνήθως, εγκαθιστάτε έναν τέταρτο δορυφόρο όταν έχετε 3 εγκατεστημένους δορυφόρους. Αν έχετε 4 εγκατεστημένους δορυφόρους, καλό θα ήταν να αφαιρέσετε πρώτα κάποιον από αυτούς για να προσθέσετε ένα νέο δορυφόρο.

Ρυθμίσεις

Αν προς το παρόν έχετε εγκαταστήσει μόνο 1 ή 2 δορυφόρους, οι τρέχουσες ρυθμίσεις εγκατάστασης μπορεί να μην σας επιτρέπουν να προσθέσετε έναν πρόσθετο δορυφόρο. Αν χρειάζεται να αλλάξετε τις ρυθμίσεις εγκατάστασης, πρέπει να επαναλάβετε ολόκληρη την εγκατάσταση δορυφόρων. Δεν μπορείτε να χρησιμοποιήσετε την επιλογή **Προσθήκη δορυφόρου** αν χρειάζεται να αλλάξετε τις ρυθμίσεις.

Για να προσθέσετε ένα δορυφόρο . . .

- 1 - Πατήστε **🏠**, επιλέξτε **⚙️ Ρύθμιση** και πατήστε **OK**.
- 2 - Επιλέξτε **Αναζήτηση δορυφόρου** και πατήστε **OK**.
- 3 - Επιλέξτε **Προσθήκη δορυφόρου** και πατήστε **OK**. Εμφανίζονται οι τρέχοντες δορυφόροι.
- 4 - Επιλέξτε **Προσθήκη** και πατήστε **OK**. Η τηλεόραση αναζητά νέους δορυφόρους.
- 5 - Αν η τηλεόραση εντοπίσει έναν ή περισσότερους δορυφόρους, επιλέξτε **Εγκατά/ση** και πατήστε **OK**. Η τηλεόραση εγκαθιστά τα κανάλια των δορυφόρων που εντοπίστηκαν.
- 6 - Για να αποθηκεύσετε τα κανάλια και τους ραδιοφωνικούς σταθμούς, επιλέξτε **Τέλος** και πατήστε **OK**.

Αφαίρεση ενός δορυφόρου

Μπορείτε να αφαιρέσετε έναν ή περισσότερους δορυφόρους από την τρέχουσα εγκατάσταση δορυφόρων. Μαζί με το δορυφόρο αφαιρούνται και τα κανάλια του. Ωστόσο, ορισμένοι δορυφορικοί πάροχοι δεν επιτρέπουν την αφαίρεση δορυφόρων.

Για να αφαιρέσετε δορυφόρους . . .

- 1 - Πατήστε **🏠**, επιλέξτε **⚙️ Ρύθμιση** και πατήστε **OK**.
- 2 - Επιλέξτε **Αναζήτηση δορυφόρου** και πατήστε **OK**.
- 3 - Επιλέξτε **Διαγραφή δορυφόρου** και πατήστε **OK**. Εμφανίζονται οι τρέχοντες δορυφόροι.
- 4 - Χρησιμοποιήστε τα πλήκτρα με τα βέλη για να επιλέξετε το δορυφόρο που θέλετε να αφαιρέσετε.
- 5 - Πατήστε **OK** για να επισημάνετε το δορυφόρο που θέλετε να αφαιρέσετε. Πατήστε ξανά **OK** για κατάργηση της επισημάνσης.
- 6 - Επιλέξτε **Αφαίρεση**, πατήστε **OK** και επιβεβαιώστε. Οι δορυφόροι αφαιρούνται.
- 7 - Επιλέξτε **Έξοδος** και πατήστε **OK** για να κλείσετε τη ρύθμιση "Διαγραφή δορυφόρου".

Αλλαγή σειράς και μετονομασία καναλιών

Μπορείτε να αλλάξετε τη σειρά και το όνομα των δορυφορικών καναλιών.

Αναδιάταξη

Μπορείτε να αλλάξετε τη σειρά των καναλιών μόνο στη λίστα "Αγαπημένα". Για περισσότερες πληροφορίες σχετικά με τη ρύθμιση "Αλλαγή σειράς δορυφορικών καναλιών", πατήστε το κουμπί **■ LIST** και αναζητήστε την επιλογή **Δορυφόρος, αλλαγή σειράς καναλιών**.

Μετονομασία καναλιών

Μπορείτε να αλλάξετε το όνομα των καναλιών στη λίστα καναλιών.

- 1 - Επιλέξτε το κανάλι που θέλετε να μετονομάσετε σε κάποιο από τις λίστες καναλιών: **Όλα, Αγαπημένα, Ραδιόφωνο** ή **Νέα**.
- 2 - Πατήστε **■ Μετονομ**. Μπορείτε να εισαγάγετε κείμενο είτε από το πληκτρολόγιο του τηλεχειριστηρίου είτε ανοίγοντας το πληκτρολόγιο οθόνης.

Με το τηλεχειριστήριο πληκτρολογίου

Για διαγραφή ενός χαρακτήρα, τοποθετήστε το δρομέα πίσω από το χαρακτήρα και πατήστε το πλήκτρο # del. Για εισαγωγή ενός χαρακτήρα, πατήστε το χαρακτήρα στο πληκτρολόγιο.

Όταν τελειώσετε, πατήστε **Enter** και επιλέξτε **Πραγμ**. Πατήστε ξανά **Enter** για ολοκλήρωση της μετονομασίας. Για περισσότερες πληροφορίες σχετικά με τη χρήση του πληκτρολογίου, πατήστε το κουμπί **LIST** και αναζητήστε την επιλογή **Τηλεχειριστήριο, πληκτρολόγιο**.

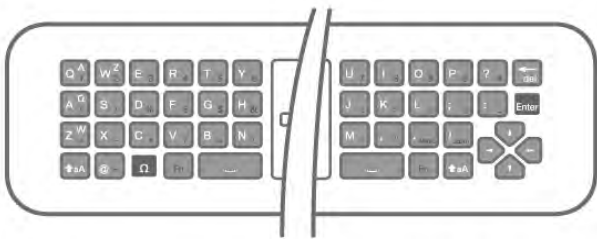

Με το τηλεχειριστήριο οθόνης.

Για να ανοίξετε το τηλεχειριστήριο, τοποθετήστε το δρομέα στο πεδίο κειμένου ονόματος και πατήστε **OK**.

Για διαγραφή του χαρακτήρα που βρίσκεται μπροστά από το δρομέα, πατήστε το πλήκτρο **Backspace**.

Για εισαγωγή ενός χαρακτήρα, επιλέξτε το χαρακτήρα με τα πλήκτρα με βέλη και πατήστε **OK**.

Για επιλογή κεφαλαίων γραμμάτων, πατήστε **■**.

Για επιλογή αριθμών ή ειδικών χαρακτήρων, πατήστε **■**.

Όταν τελειώσετε, πατήστε το πλήκτρο **↵** για να κλείσετε το πληκτρολόγιο οθόνης.

Για ολοκλήρωση της μετονομασίας, επιλέξτε **Πραγμ** και πατήστε **OK**.

Ενημέρωση δορυφορικών καναλιών

Μία φορά την ημέρα, στις 4 π.μ., η τηλεόραση ενημερώνει τα αυτόματα τα δορυφορικά κανάλια. Η ενημέρωση καναλιών αναζητά νέα κανάλια και τα προσθέτει στη λίστα καναλιών. Τα κανάλια που δεν είναι πλέον διαθέσιμα αφαιρούνται και, αν κάποιος πάροχος αλλάζει σειρά στο πακέτο καναλιών του, η λίστα καναλιών της τηλεόρασης ενημερώνεται. Για να γίνει η αυτόματη ενημέρωση των δορυφορικών καναλιών, η τηλεόραση πρέπει να βρίσκεται σε κατάσταση αναμονής. Εναλλακτικά, μπορείτε να πραγματοποιήσετε μόνοι σας ενημέρωση καναλιών ανά πάσα στιγμή.

Τα νέα κανάλια που εντοπίστηκαν κατά την ενημέρωση καναλιών επισημαίνονται με το γράμμα **N** και αποθηκεύονται στη λίστα καναλιών **Νέα**. Τα νέα κανάλια προστίθενται επίσης στη λίστα καναλιών "Όλα". Τα νέα κανάλια παραμένουν στη λίστα καναλιών "Νέα" μέχρι να τα επισημαίνετε ως αγαπημένα ή να συντονιστείτε σε αυτά.

Απενεργοποίηση της αυτόματης ενημέρωσης καναλιών

Μπορείτε να απενεργοποιήσετε εντελώς την τηλεόραση το βράδυ για να αποφύγετε την ενημέρωση καναλιών.

Εναλλακτικά, μπορείτε να απενεργοποιήσετε την επιλογή αυτόματης ενημέρωσης από το μενού ρύθμισης.

- 1 - Πατήστε **⬆**, επιλέξτε **⚙** **Ρύθμιση** και πατήστε **OK**.
- 2 - Επιλέξτε **Ρυθμίσεις δορυφόρου > Συντονισμός καναλιών > Αυτόματη ενημέρωση καναλιών** και επιλέξτε **Κλειστό**.

Απενεργοποίηση της ενημέρωσης για συγκεκριμένο δορυφόρο

- 1 - Πατήστε **⬆**, επιλέξτε **⚙** **Ρύθμιση** και πατήστε **OK**.
- 2 - Επιλέξτε **Ρυθμίσεις δορυφόρου > Συντονισμός καναλιών > Επιλογή αυτόματης ενημέρωσης**.
- 3 - Χρησιμοποιήστε τα πλήκτρα με τα βέλη για να επιλέξετε το δορυφόρο που δεν θέλετε να ενημερώσετε. Πατήστε **OK** για να καταργήσετε την επισήμανση του δορυφόρου.
- 4 - Επιλέξτε **Πραγμ** και πατήστε **OK** για να κλείσετε το μενού.

Η τηλεόραση δεν θα ενημερώσει τα κανάλια του δορυφόρου που επιλέξατε.

Ξεκινήστε μόνοι σας την ενημέρωση

- 1 - Πατήστε **⬆**, επιλέξτε **⚙** **Ρύθμιση** και πατήστε **OK**.
- 2 - Επιλέξτε **Αναζήτηση δορυφόρου** και πατήστε **OK**.
- 3 - Επιλέξτε **Ενημέρωση καναλιών** και πατήστε **OK**.
- 4 - Αν θέλετε να δείτε ποιους δορυφόρους έχετε ρυθμίσει για ενημέρωση, επιλέξτε **Ρυθμίσεις** και πατήστε **OK**.
- 5 - Χρησιμοποιήστε τα πλήκτρα με βέλη για να επισημαίνετε τους δορυφόρους που θέλετε ενημερωθούν ή για να καταργήσετε την επισήμανση. Επιλέξτε **Πραγμ** και πατήστε **OK**.
- 6 - Επιλέξτε **Ενημέρωση** και πατήστε **OK**. Η ενημέρωση ενδέχεται να διαρκέσει μερικά λεπτά.
- 7 - Επιλέξτε **Τέλος** και πατήστε **OK**.

Πρόσθετα

Επιπλέον ρυθμίσεις εγκατάστασης δορυφόρων

Στα επόμενα κεφάλαια, μπορείτε να βρείτε περισσότερες πληροφορίες σχετικά με . . .

- Προτιμήσεις γλώσσας προγράμματος και γλώσσας υποτίτλων
- Ρυθμίσεις γενικής πρόσβασης για άτομα με προβλήματα όρασης και ακοής
- Χειροκίνητη εγκατάσταση - εγκατάσταση δορυφορικού αναμεταδότη

Προτιμώμενες γλώσσες και υπότιτλοι

Τα δορυφορικά κανάλια μπορούν να προσφέρουν πολλές γλώσσες ήχου, γλώσσες υποτίτλων ή γλώσσες Teletext. Μπορείτε να ρυθμίσετε την τηλεόραση να μεταβαίνει αυτόματα στη γλώσσα, τη γλώσσα υποτίτλων ή τη γλώσσα Teletext της προτίμησής σας, αν η γλώσσα αυτή είναι διαθέσιμη στο κανάλι ή στο Teletext.

Για να ορίσετε τη γλώσσα της προτίμησής σας . . .

- 1 - Πατήστε **⬆**, επιλέξτε **⚙** **Ρύθμιση** και πατήστε **OK**.
- 2 - Επιλέξτε **Ρυθμίσεις δορυφόρου** και πατήστε **OK**.
- 3 - Επιλέξτε **Γλώσσες** και πατήστε **OK**. Επιλέξτε τη ρύθμιση που θέλετε.
- 4 - Πατήστε **↵**, επανειλημμένα αν χρειαστεί, για να κλείσετε το μενού.

Προβλήματα ακοής

Ορισμένα ψηφιακά τηλεοπτικά κανάλια μεταδίδουν ειδικό ήχο και υπότιτλους που έχουν προσαρμοστεί για άτομα με προβλήματα ακοής. Αν η λειτουργία Προβλήμ ακοής είναι ενεργοποιημένη, η τηλεόραση μεταβαίνει αυτόματα στην προσαρμοσμένη γλώσσα ήχου και στους προσαρμοσμένους υπότιτλους, εφόσον υπάρχουν. Για να ενεργοποιήσετε τη λειτουργία "Προβλήμ ακοής", πρέπει πρώτα να έχετε ενεργοποιήσει τη ρύθμιση **Γενική πρόσβαση**.

Ενεργοποίηση

Για να ενεργοποιήσετε τη λειτουργία "Προβλήμ ακοής", πατήστε το πλήκτρο **III** **OPTIONS**, επιλέξτε **Γενική πρόσβαση** και πατήστε **OK**.
Επιλέξτε **Προβλήμ ακοής**, επιλέξτε **Ενεργ** και πατήστε **OK**.

Για να ελέγξετε αν υπάρχει διαθέσιμη γλώσσα ήχου για άτομα με προβλήματα ακοής, πατήστε το πλήκτρο **III** **OPTIONS**, επιλέξτε **Γλώσσα** και αναζητήστε μια γλώσσα ήχου που φέρει το σύμβολο .

Αν η επιλογή "Γενική πρόσβαση" δεν εμφανίζεται στο μενού "Επιλογές", ενεργοποιήστε τη **Γενική πρόσβαση** στο μενού "Ρύθμιση".
Στη **Βοήθεια**, πατήστε το κουμπί  **Λίστα** και αναζητήστε την επιλογή **Γενική πρόσβαση** για να δείτε περισσότερες πληροφορίες.

Ηχητική περιγραφή

Ενεργοποίηση

Τα ψηφιακά τηλεοπτικά κανάλια μπορούν να μεταδώσουν προγράμματα με μια ειδική ηχητική περιγραφή, η οποία περιγράφει τι συμβαίνει στην οθόνη. Για να μπορείτε να προσαρμόσετε τη γλώσσα ήχου και τα εφέ της ηχητικής περιγραφής, πρέπει πρώτα να ενεργοποιήσετε τη λειτουργία "Ηχητική περιγραφή". Επίσης, για να ενεργοποιήσετε τη λειτουργία "Ηχητική περιγραφή", πρέπει πρώτα να ενεργοποιήσετε τη ρύθμιση **Γενική πρόσβαση**.

Ηχητική περιγραφή

Με τη λειτουργία **Ηχητική περιγραφή**, προστίθεται στον κανονικό ήχο μια ηχητική περιγραφή από έναν αφηγητή. Για να ενεργοποιήσετε την ηχητική περιγραφή (αν είναι διαθέσιμη) . . .

1 - Αφού ενεργοποιήσετε τη **Γενική πρόσβαση**, πατήστε το πλήκτρο **III** **OPTIONS** και επιλέξτε την καρτέλα **Επιλογές** στη γραμμή μενού.

2 - Επιλέξτε **Ηχητική περιγραφή** και πατήστε **OK**.

3 - Επιλέξτε **Ενεργ** και πατήστε **OK**.

Μπορείτε να ελέγξετε αν υπάρχει διαθέσιμη ηχητική περιγραφή.

Στο μενού "Επιλογές", επιλέξτε **Γλώσσα ήχου** και αναζητήστε μια γλώσσα ήχου που φέρει το σύμβολο .

Ηχεία/Ακουστικά

Μπορείτε να επιλέξετε αν θέλετε να ακούτε την ηχητική περιγραφή μόνο από τα ηχεία της τηλεόρασης, μόνο από τα ακουστικά ή και από τα δύο.

Για να ορίσετε τη ρύθμιση **Ηχεία/Ακουστικά** . . .

1 - Πατήστε , επιλέξτε  **Ρύθμιση** και πατήστε **OK**.

2 - Επιλέξτε **Ρυθμίσεις δορυφόρου > Γλώσσες > Ηχητική περιγραφή > Ηχεία/Ακουστικά** και πατήστε **OK**.

3 - Επιλέξτε **Ηχεία, Ακουστικά** ή **Ηχεία + ακουστικά** και πατήστε **OK**.

4 - Πατήστε , επανειλημμένα αν χρειαστεί, για να κλείσετε το μενού.

Συνδυασμένη ένταση καναλιών

Μπορείτε να αναμείξετε την ένταση του κανονικού ήχου με την ένταση της ηχητικής περιγραφής.

Για να αναμείξετε την ένταση ήχου. . .

1 - Πατήστε το πλήκτρο **III** **OPTIONS** και επιλέξτε την καρτέλα **Επιλογές** στη γραμμή μενού.

2 - Επιλέξτε **Γενική πρόσβαση > Συνδ έντασ καν** και πατήστε **OK**.

3 - Χρησιμοποιήστε τα πλήκτρα πάνω και κάτω βέλους για να προσαρμόσετε το ρυθμιστικό.

4 - Πατήστε **OK** για επιβεβαίωση.

Εφέ ήχου

Ορισμένες ηχητικές περιγραφές μπορεί να περιλαμβάνουν επιπλέον εφέ ήχου, όπως στερεοφωνικό ήχο ή ήχο που εξασθενεί σταδιακά.

Για να ενεργοποιήσετε τα **Εφέ ήχου** (αν είναι διαθέσιμα) . . .

1 - Πατήστε , επιλέξτε  **Ρύθμιση** και πατήστε **OK**.

2 - Επιλέξτε **Ρυθμίσεις δορυφόρου > Γλώσσες > Ηχητική περιγραφή > Εφέ ήχου** και πατήστε **OK**.

3 - Επιλέξτε **Ενεργ** ή **Απενεργ** και πατήστε **OK**.

4 - Πατήστε , επανειλημμένα αν χρειαστεί, για να κλείσετε το μενού.

Ομιλία

Η ηχητική περιγραφή μπορεί να περιλαμβάνει και υπότιτλους για τις λέξεις που εκφωνούνται.

Για να ενεργοποιήσετε τους υπότιτλους (αν είναι διαθέσιμοι) . . .

1 - Πατήστε , επιλέξτε  **Ρύθμιση** και πατήστε **OK**.

2 - Επιλέξτε **Ρυθμίσεις δορυφόρου > Γλώσσες > Ηχητική περιγραφή > Ομιλία** και πατήστε **OK**.

3 - Επιλέξτε **Ενεργ** ή **Απενεργ** και πατήστε **OK**.

4 - Πατήστε , επανειλημμένα αν χρειαστεί, για να κλείσετε το μενού.

Χειροκίνητη εγκατάσταση

Η "Χειροκίνητη εγκατάσταση" πρέπει να εκτελείται από έμπειρους χρήστες.

Μπορείτε να χρησιμοποιήσετε τη "Χειροκίνητη εγκατάσταση" για να προσθέσετε γρήγορα νέα κανάλια από ένα δορυφορικό αναμεταδότη. Χρειάζεται να γνωρίζετε τη συχνότητα και την πόλωση του αναμεταδότη. Η τηλεόραση θα εγκαταστήσει όλα τα κανάλια του αναμεταδότη. Αν ο αναμεταδότης έχει εγκατασταθεί στο παρελθόν, όλα τα κανάλια του (παλιά και καινούργια) θα μετακινηθούν στο τέλος της λίστας καναλιών "Όλα".

Δεν μπορείτε να χρησιμοποιήσετε τη "Χειροκίνητη εγκατάσταση" αν χρειάζεται να αλλάξετε τον αριθμό των δορυφόρων. Σε αυτήν την περίπτωση, θα πρέπει να πραγματοποιήσετε ολοκληρωμένη εγκατάσταση με τη ρύθμιση "Εγκατάσταση δορυφόρων".

Για να εγκαταστήσετε έναν αναμεταδότη . . .

1 - Πατήστε , επιλέξτε  **Ρύθμιση** και πατήστε **OK**.

2 - Επιλέξτε **Ρυθμίσεις δορυφόρου** και πατήστε **OK**.

3 - Επιλέξτε **Συντονισμός καναλιών** και πατήστε **OK**.

4 - Επιλέξτε **Χειροκίνητη εγκατάσταση** και πατήστε **OK**.

5 - Αν έχετε εγκαταστήσει περισσότερους από 1 δορυφόρους, επιλέξτε το δορυφόρο/LNB για τον οποίο θέλετε να προσθέσετε κανάλια.

6 - Ορίστε την **Πόλωση** που χρειάζεστε. Αν ορίσετε τη **Λειτουργία ρυθμού συμβόλων** στη ρύθμιση **Χειροκίνητη**, μπορείτε να εισαγάγετε το ρυθμό συμβόλων στο πεδίο **Ρυθμός συμβόλων** με μη αυτόματο τρόπο. Πληκτρολογήστε τη **Συχνότητα** και ξεκινήστε την αναζήτηση του αναμεταδότη.

7 - Αν εντοπιστεί ένας αναμεταδότης, επιλέξτε **Αποθήκ.** και πατήστε **OK** για να αποθηκεύσετε το νέο αναμεταδότη στο επιλεγμένο LNB.

8 - Επιλέξτε **Έξοδος** για έξοδο από τη "Χειροκίνητη εγκατάσταση".

• Αν χρησιμοποιείτε ένα σύστημα Unicable, βεβαιωθείτε ότι έχετε εκχωρήσει ένα μοναδικό αριθμό ζώνης χρήστη στο δορυφορικό δέκτη στις ρυθμίσεις του Unicable. Ενδεχομένως, ένας άλλος δορυφορικός δέκτης χρησιμοποιεί τον ίδιο αριθμό ζώνης χρήστη.

Φαίνεται πως ορισμένα δορυφορικά κανάλια έχουν εξαφανιστεί από τη λίστα καναλιών.

Αν φαίνεται πως ορισμένα κανάλια λείπουν από τη λίστα καναλιών, ο σταθμός αναμετάδοσης ενδέχεται να έχει αλλάξει τη θέση του αναμεταδότη τους. Μπορείτε να δοκιμάσετε να ενημερώσετε το πακέτο καναλιών για να επαναφέρετε τις θέσεις των καναλιών στη λίστα καναλιών.

Δεν μπορώ να διαγράψω ένα δορυφόρο

• Τα πακέτα συνδρομής δεν επιτρέπουν τη διαγραφή δορυφόρων. Για να διαγράψετε το δορυφόρο, θα πρέπει να επαναλάβετε ολόκληρη την εγκατάσταση και να επιλέξετε ένα διαφορετικό πακέτο.

Ορισμένες φορές, η λήψη είναι κακή

• Ελέγξτε αν το δορυφορικό πιάτο είναι καλά στερεωμένο. Οι ισχυροί άνεμοι μπορεί να το μετακινήσουν.
• Το χιόνι και η βροχή ενδέχεται να υποβαθμίσουν τη λήψη.

Αντιμετώπιση προβλημάτων

Η τηλεόραση δεν μπορεί να εντοπίσει τους δορυφόρους που θέλω ή εγκαθιστά τον ίδιο δορυφόρο δύο φορές

• Βεβαιωθείτε ότι έχετε ορίσει το σωστό αριθμό δορυφόρων στις "Ρυθμίσεις" στην αρχή της εγκατάστασης. Μπορείτε να ρυθμίσετε την τηλεόραση ώστε να αναζητήσει Ένα, Δύο ή 3-4 δορυφόρους.

Ένα διπλό LNB δεν μπορεί να εντοπίσει δεύτερο δορυφόρο

• Αν τηλεόραση εντοπίσει ένα δορυφόρο αλλά δεν μπορεί να εντοπίσει και δεύτερο, στρέψτε το πιάτο κατά μερικές μοίρες. Ευθυγραμμίστε το πιάτο ώστε να έχετε το ισχυρότερο δυνατό σήμα από τον πρώτο δορυφόρο. Ελέγξτε την ένδειξη ισχύος σήματος του πρώτου δορυφόρου στην οθόνη. Όταν το σήμα του πρώτου δορυφόρου είναι το ισχυρότερο δυνατό, επιλέξτε **Αναζήτηση ξανά** για να εντοπίσετε το δεύτερο δορυφόρο.
• Βεβαιωθείτε ότι έχετε ορίσει τη ρύθμιση **Δύο δορυφόροι**.

Άλλαξα τις ρυθμίσεις εγκατάστασης αλλά δεν λύθηκε το πρόβλημα

• Όλες οι ρυθμίσεις, οι δορυφόροι και τα κανάλια αποθηκεύονται μόνο στο τέλος, όταν ολοκληρώσετε την εγκατάσταση.

Όλα τα δορυφορικά κανάλια χάθηκαν.

3D

Τι χρειάζεστε

Αυτή η τηλεόραση είναι μια τηλεόραση Easy 3D.



Για να δείτε περιεχόμενο 3D, θα πρέπει:

- να συντονιστείτε σε ένα τηλεοπτικό κανάλι που μεταδίδει προγράμματα 3D
- να νοικιάσετε μια ταινία 3D από ένα ηλεκτρονικό βιντεοκλάμπ, χρησιμοποιώντας το Smart TV
- να παρακολουθήσετε μια ταινία 3D από μια συσκευή αναπαραγωγής Blu-ray 3D, μια συσκευή USB ή έναν υπολογιστή

Αν χρειάζεστε επιπλέον ζευγάρια γυαλιά, παραγγείτε τα γυαλιά Passive 3D PTA417 ή PTA426 της Philips (πωλούνται ξεχωριστά). Αλλα γυαλιά 3D ενδέχεται να μην είναι συμβατά με την τηλεόραση.

Τα γυαλιά Passive 3D

Χρήση των γυαλιών

Για να παρακολουθήσετε περιεχόμενο 3D στην οθόνη της τηλεόρασης, φορέστε απλώς τα γυαλιά 3D.

Συνιστώμενο ύψος παρακολούθησης

Για να απολαμβάνετε την καλύτερη δυνατή ποιότητα εικόνας όταν παρακολουθείτε περιεχόμενο Passive 3D, τα μάτια σας θα πρέπει να είναι στο ίδιο επίπεδο με το κέντρο της οθόνης.

Φροντίδα των γυαλιών 3D

- Χρησιμοποιήστε ένα καθαρό, μαλακό πανί (από μικροΐνες ή βαμβακερή φανέλα) για να καθαρίσετε τους φακούς χωρίς να τους γρατζουνίσετε.
- Μην χρησιμοποιείτε χημικά καθαριστικά που περιέχουν οινόπνευμα, διαλύτες, επιφανειοδραστικές ουσίες ή κερί, βενζόλιο, αραιωτικά, εντομοαπωθητικά ή λιπαντικά. Η χρήση αυτών των χημικών μπορεί να προκαλέσει αποχρωματισμό ή ρωγμές.
- Μην εκθέτετε τα γυαλιά 3D σε άμεσο ηλιακό φως, θερμότητα, φωτιά ή νερό, καθώς ενδέχεται να προκληθεί δυσλειτουργία του προϊόντος ή πυρκαγιά.
- Μην ρίχνετε, λυγίζετε ή ασκείτε δύναμη στους φακούς των γυαλιών 3D.

Παρακολούθηση σε 3D

Μετάβαση σε προβολή 3D

Την πρώτη φορά που εντοπίζεται σήμα 3D, μπορείτε να ορίσετε τις προτιμήσεις σας για τον τρόπο έναρξης της προβολής 3D στο μέλλον.

Για αυτόματη μετάβαση σε προβολή 3D, επιλέξτε **Αυτόματο**. Για να εμφανίζεται πρώτα μια ειδοποίηση, επιλέξτε **Ειδοποίηση**. Για να μην πραγματοποιείται μετάβαση σε προβολή 3D, επιλέξτε **Χωρίς 3D**.

Μπορείτε αργότερα να αλλάζετε αυτήν την προτίμηση στο μενού **Ρύθμιση > Ρυθμίσεις τηλεόρασης > 3D > Μετάβαση σε 3D**.



Έναρξη 3D

Όταν η τηλεόραση μεταβαίνει σε προβολή 3D ή όταν εμφανίζεται ένα μήνυμα που σας ειδοποιεί ότι είναι διαθέσιμη η προβολή 3D, φορέστε τα γυαλιά 3D.

Αν η τηλεόραση δεν μπορεί να ανιχνεύσει το σήμα 3D (λείπει η ετικέτα σήματος 3D), το πρόγραμμα 3D εμφανίζεται στην οθόνη ως διπλή εικόνα. Για να ενεργοποιήσετε την προβολή 3D, πατήστε το πλήκτρο **3D** και επιλέξτε **Δίπλα-δίπλα** ή **Πάνω/κάτω** ανάλογα με τις θέσεις της διπλής εικόνας.

Διακοπή 3D

Για να διακόψετε την παρακολούθηση σε 3D, πατήστε το πλήκτρο **III OPTIONS**, επιλέξτε **Βάθος 3D** και στη συνέχεια επιλέξτε **Απενεργ**.

Η τηλεόραση μεταβαίνει από την προβολή 3D στην προβολή 2D, όταν αλλάζετε κανάλι ή συνδεδεμένη συσκευή.

Μετατροπή 2D σε 3D

Μπορείτε να μετατρέψετε οποιοδήποτε πρόγραμμα 2D, προκειμένου να το παρακολουθήσετε σε 3D.

Για να μετατρέψετε ένα πρόγραμμα 2D σε 3D, πατήστε **3D**, επιλέξτε **Μετατροπή 2D σε 3D** και επιβεβαιώστε πατώντας **OK**.

Για να διακόψετε τη μετατροπή 2D σε 3D, πατήστε **3D**, επιλέξτε **2D** και πατήστε **OK** ή μεταβείτε σε μια άλλη δραστηριότητα στο μενού Αρχικής σελίδας. Η μετατροπή δεν διακόπτεται, αν αλλάζετε κανάλι.

Μπορείτε να αλλάζετε το βάθος 3D για πιο αδύναμο ή πιο ισχυρό εφέ 3D στη μετατροπή 2D σε 3D.

Για να αλλάζετε το βάθος 3D, πατήστε το πλήκτρο **III OPTIONS** και επιλέξτε **Βάθος 3D**. Επιλέξτε **Απενεργ** (χωρίς 3D), **Λιγότερο** (λιγότερο βάθος 3D), **Κανονικό** (βέλτιστη ποιότητα 3D) ή **Περισσότερο** (περισσότερο βάθος 3D).

Ιδανική προβολή 3D

Για τη βέλτιστη εμπειρία παρακολούθησης σε 3D, συνιστούμε να:

- κάθεστε σε απόσταση τουλάχιστον τριπλάσια από το ύψος της οθόνης της τηλεόρασης, αλλά όχι μεγαλύτερη από 6 μέτρα,
- αποφεύγετε το φωτισμό φθορισμού (όπως φωτισμό TL ή ορισμένους λαμπτήρες εξοικονόμησης ενέργειας που λειτουργούν σε χαμηλή συχνότητα) και το άμεσο ηλιακό φως, καθώς ενδέχεται να προκαλέσουν παρεμβολές στην παρακολούθηση σε 3D.

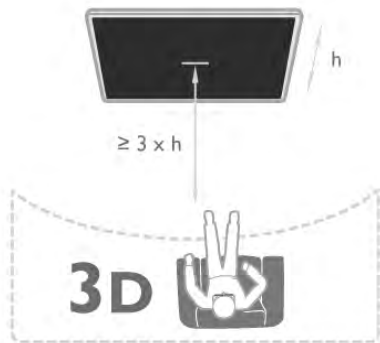

- Αποφύγετε τη χρήση των γυαλιών 3D σε περίπτωση λοίμωξης των ματιών, άλλων παθήσεων ή προβλημάτων που μεταδίδονται μέσω της επαφής (π.χ. επιπεφυκίτιδα, ψείρες κεφαλής κ.λπ.). Αρχίστε να χρησιμοποιείτε ξανά τα γυαλιά 3D μόνο όταν η λοίμωξη έχει εξαφανιστεί εντελώς.

Προειδοποίηση για την υγεία

- Η παρακολούθηση περιεχομένου 3D δεν συνιστάται για παιδιά κάτω των 6 ετών.
- Σε περίπτωση που εσείς ή η οικογένειά σας έχετε ιστορικό επιληψίας ή κρίσεων φωτοευαισθησίας, συμβουλευτείτε ένα γιατρό πριν από την έκθεση σε πηγές φωτός που αναβοσβήνουν ή σε γρήγορα εναλλασσόμενες εικόνες ή περιεχόμενο 3D.
- **Αν νιώσετε οποιαδήποτε ενόχληση, σταματήστε να παρακολουθείτε περιεχόμενο 3D και αποφύγετε οποιαδήποτε δυνητικά επικίνδυνη δραστηριότητα (για παράδειγμα, οδήγηση αυτοκινήτου) μέχρι τα συμπτώματα να εξαφανιστούν. Αν τα συμπτώματα παραμένουν, μην συνεχίσετε να παρακολουθείτε περιεχόμενο 3D χωρίς να συμβουλευτείτε πρώτα κάποιον γιατρό.**
- Για να αποφύγετε οποιαδήποτε ενόχληση, όπως ζαλάδα, πονοκέφαλο ή απώλεια προσανατολισμού, συνιστούμε να μην παρακολουθείτε σε 3D για μεγάλα χρονικά διαστήματα.
- Μην χρησιμοποιείτε τα γυαλιά 3D για κανένα άλλο σκοπό εκτός από την παρακολούθηση περιεχομένου 3D στην τηλεόραση.
- Εάν φοράτε συνήθως διορθωτικά γυαλιά ή χρησιμοποιείτε φακούς επαφής, να φοράτε τα γυαλιά 3D μαζί με τα κανονικά γυαλιά ή τους φακούς επαφής.
- Κρατήστε τα γυαλιά μακριά από τα μικρά παιδιά, για να αποφύγετε την κατάποση μικρών εξαρτημάτων ή μπαταριών.
- Οι γονείς πρέπει να παρακολουθούν τα παιδιά τους κατά την παρακολούθηση περιεχομένου 3D και να βεβαιώνονται ότι δεν παρουσιάζουν καμία από τις παραπάνω ενοχλήσεις. Η παρακολούθηση περιεχομένου 3D δεν συνιστάται για παιδιά κάτω των 6 ετών, καθώς το οπτικό τους σύστημα δεν έχει ακόμα αναπτυχθεί πλήρως.

Smart TV



6.1

Μενού Αρχικής σελίδας

Από το μενού Αρχικής σελίδας, μπορείτε να ξεκινήσετε οποιαδήποτε δραστηριότητα υποστηρίζει η τηλεόραση.

Ανοίξτε το μενού Αρχικής σελίδας για να ξεκινήσετε την προβολή ενός τηλεοπτικού προγράμματος ή μιας ταινίας από το Home Cinema. Επίσης, από το μενού Αρχικής σελίδας μπορείτε να ανοίξετε το Smart TV για να περιηγηθείτε στο Internet, να εκκινήσετε το Skype ή να ανοίξετε τη Βοήθεια, αν χρειάζεστε πληροφορίες σχετικά με τη χρήση της τηλεόρασης.

Άνοιγμα του μενού Αρχικής σελίδας

Για να ανοίξετε το μενού Αρχικής σελίδας, πατήστε . Επιλέξτε μια δραστηριότητα χρησιμοποιώντας τα πλήκτρα με τα βέλη και πατήστε **OK** για να την ξεκινήσετε. Για να κλείσετε το μενού Αρχικής σελίδας χωρίς να αλλάξετε την τρέχουσα δραστηριότητα, πατήστε .



- TV

Επιλέξτε **TV** και πατήστε **OK**, για να παρακολουθήσετε τηλεοπτικά κανάλια.

- Δορυφόρος

Επιλέξτε **Δορυφόρος** και πατήστε **OK**, για να παρακολουθήσετε δορυφορικά κανάλια (μόνο για τηλεοράσεις με ενσωματωμένο δορυφορικό δέκτη).

- Smart TV

Επιλέξτε **Smart TV** και πατήστε **OK**, για να ανοίξετε την αρχική σελίδα του Smart TV.

- Πηγή

Επιλέξτε **Πηγή** και στη συνέχεια επιλέξτε μια συνδεδεμένη συσκευή από τη λίστα κάτω από το εικονίδιο. Πατήστε **OK** για να μεταβείτε στην επιλεγμένη συσκευή.

- Οδηγός προγράμματος

Επιλέξτε **Οδηγ προγραμ** και πατήστε **OK**, για να ανοίξετε μια λίστα με τα τρέχοντα και τα προγραμματισμένα τηλεοπτικά προγράμματα των καναλιών σας.

- Εγγραφές

Επιλέξτε **Εγγραφές** και πατήστε **OK** για να ανοίξετε μια λίστα με τις εγγραφές σας.

- Skype

Επιλέξτε **Skype**, για να πραγματοποιήσετε δωρεάν βιντεοκλήσεις.

- Ρύθμιση

Επιλέξτε **Ρύθμιση**, για να εγκαταστήσετε κανάλια ή να προσαρμόσετε όλες τις ρυθμίσεις της τηλεόρασης.

- Βοήθεια

Επιλέξτε **Βοήθεια** και πατήστε **OK**, για να ανοίξετε τη Βοήθεια στην οθόνη της τηλεόρασης. Μπορείτε να αναζητήσετε το θέμα που σας ενδιαφέρει σε μια αλφαβητική λίστα.

6.2

Εφαρμογές Smart TV

Τι χρειάζεστε

Για να απολαύσετε τις εφαρμογές Smart TV, πρέπει να συνδέσετε την τηλεόραση σε ένα δρομολογητή με υψηλής ταχύτητας (ευρυζωνική) σύνδεση στο Internet. Μπορείτε να χρησιμοποιήσετε ένα οικιακό δίκτυο συνδεδεμένο στο Internet. Δεν χρειάζεστε υπολογιστή.

Στη **Βοήθεια**, πατήστε το κουμπί  **Λίστα** και αναζητήστε την επιλογή **Δίκτυο** για να δείτε περισσότερες πληροφορίες.

Συμβουλή

Για να εισαγάγετε κείμενο ή να πλοηγηθείτε πιο εύκολα σε μια σελίδα Internet, μπορείτε να συνδέσετε στην τηλεόραση ένα πληκτρολόγιο USB και ένα ποντίκι USB.

Στη **Βοήθεια**, πατήστε το κουμπί  **Λίστα** και αναζητήστε την επιλογή **Πληκτρολόγιο USB** ή **Ποντίκι USB** για να δείτε περισσότερες πληροφορίες.

Διαμόρφωση

Την πρώτη φορά που θα ανοίξετε το Smart TV, θα χρειαστεί να ρυθμίσετε τη σύνδεσή σας. Διαβάστε και αποδεχτείτε τους όρους και τις προϋποθέσεις για να συνεχίσετε. Για έξοδο από το Smart TV, πατήστε .

Δήλωση

Εγγραφή στο Club Philips.

Επιλέξτε **Εγγραφή** και πατήστε **OK**.

Πληκτρολογήστε τη διεύθυνση email σας, επιλέξτε **Συνέχεια** και πατήστε **OK**.

Επιβεβαιώστε τη διεύθυνση email.

Γονικός έλεγχος

Για να κλειδώσετε τις εφαρμογές με διαβάθμιση "Κατάλληλο άνω των 18", ενεργοποιήστε το γονικό έλεγχο του Smart TV, επιλέγοντας **Ενεργοπ** και πατώντας **OK**.

Πληκτρολογήστε έναν κωδικό PIN ξεκλειδώματος της επιλογής σας.

Επιβεβαιώστε τον κωδικό PIN. Οι εφαρμογές με διαβάθμιση "Κατάλληλο άνω των 18" είναι πλέον κλειδωμένες.

Για να ανοίξετε μια κλειδωμένη εφαρμογή, επιλέξτε την και πατήστε **OK**. Η τηλεόραση θα σας ζητήσει να πληκτρολογήσετε τον τετραψήφιο κωδικό σας.

Επαναρύθμιση

Για να επαναρυθμίσετε τη σύνδεση σας στο Smart TV, εκκαθαρίστε τη μνήμη Internet στην τηλεόραση.

Για να εκκαθαρίσετε τη μνήμη Internet, πατήστε **⏠**, επιλέξτε **⚙️ Ρύθμιση** και πατήστε **OK**.

Επιλέξτε **Ρυθμίσεις δικτύου > Απαλοιφή μνήμης Internet** και πατήστε **OK**.

Αρχική σελίδα Smart TV

Η αρχική σελίδα του Smart TV είναι η σύνδεσή σας με το Internet. Μπορείτε να νοικιάζετε ταινίες διαδικτυακά, να διαβάζετε εφημερίδες, να παρακολουθείτε βίντεο, να ακούτε μουσική, να κάνετε ηλεκτρονικές αγορές, να επισκέπτεστε σελίδες κοινωνικής δικτύωσης (Facebook, Twitter...) ή να παρακολουθείτε τηλεοπτικά προγράμματα όπως σας βολεύει με το Online TV. Για να τα κάνετε όλα αυτά, το μόνο που χρειάζεται είναι να ανοίξετε τις "Εφαρμογές", τις διαδικτυακές τοποθεσίες που έχουν προσαρμοστεί για χρήση σε τηλεόραση. Για να ανοίξετε το Smart TV, η τηλεόρασή σας πρέπει να είναι συνδεδεμένη στο Internet.

Ανοιγμα Smart TV

Για να ανοίξετε την αρχική σελίδα του Smart TV, πατήστε **Smart TV**.

Εναλλακτικά, πατήστε **⏠**, επιλέξτε **Smart TV** και πατήστε **OK**.



Η τηλεόραση συνδέεται στο Internet και ανοίγει η αρχική σελίδα του Smart TV. Η διαδικασία αυτή ενδέχεται να διαρκέσει μερικά δευτερόλεπτα.



- 1 - Τώρα στην τηλεόρασή σας
- 2 - Οι εφαρμογές σας
- 3 - Συλλογή εφαρμογών
- 4 - Internet
- 5 - Προτεινόμενες εφαρμογές
- 6 - Αναζήτηση
- 7 - Έγχρωμα πλήκτρα για έλεγχο

Οι εφαρμογές σας

Μπορείτε να ξεκινήσετε εφαρμογές από την αρχική σελίδα του Smart TV. Αν δεν υπάρχουν εφαρμογές στην αρχική σελίδα, μπορείτε να προσθέσετε εφαρμογές από τη "Συλλογή εφαρμογών".

Η λίστα με τις εφαρμογές σας μπορεί να εκτείνεται σε πολλές σελίδες. Χρησιμοποιήστε τα πλήκτρα με τα βέλη για να μεταβείτε στην προηγούμενη ή στην επόμενη σελίδα. Εναλλακτικά, χρησιμοποιήστε τα πλήκτρα **CH+** (Επόμενη σελίδα) ή **CH-** (Προηγούμενη σελίδα).

Συλλογή εφαρμογών

Στη "Συλλογή εφαρμογών", θα βρείτε όλες τις διαθέσιμες εφαρμογές.

Internet

Η εφαρμογή **Internet** ανοίγει τον Παγκόσμιο Ιστό στην τηλεόρασή σας.

Μπορείτε να δείτε οποιαδήποτε τοποθεσία Internet στην τηλεόρασή σας, αλλά οι περισσότερες τοποθεσίες δεν είναι προσαρμοσμένες για χρήση σε τηλεόραση.

- Ορισμένα πρόσθετα (π.χ. για την προβολή σελίδων ή βίντεο) δεν είναι διαθέσιμα στην τηλεόρασή σας.

- Οι σελίδες Internet εμφανίζονται μία-μία και σε προβολή πλήρους οθόνης.

Προτεινόμενες εφαρμογές

Σε αυτό το παράθυρο, η Philips παρουσιάζει μια σειρά προτεινόμενων εφαρμογών για τη χώρα σας και εφαρμογών Online TV ή μια επιλογή ταινιών προς ενοικίαση από ηλεκτρονικά βιντεοκλάμπ. Μπορείτε να επιλέξετε και να ανοίξετε τις εφαρμογές ή τις ταινίες αυτές απευθείας από το παράθυρο "Προτεινόμενες εφαρμογές".

Αναζήτηση

Με την Αναζήτηση, μπορείτε να αναζητήσετε εφαρμογές στη "Συλλογή εφαρμογών".

Πληκτρολογήστε μια λέξη-κλειδί στο πεδίο κειμένου, επιλέξτε **Q** και πατήστε **OK** για να ξεκινήσει η αναζήτηση. Μπορείτε να αναζητήσετε εφαρμογές με βάση το όνομα, τον τίτλο, το είδος ή μια περιγραφική λέξη-κλειδί.

Εναλλακτικά, μπορείτε να αφήσετε το πεδίο κειμένου κενό και να αναζητήσετε τις πιο δημοφιλείς αναζητήσεις/λέξεις-κλειδιά για μια πληθώρα κατηγοριών. Στη λίστα των εντοπισμένων λέξεων-κλειδιών, επιλέξτε μια λέξη-κλειδί και πατήστε **OK**, για να αναζητήσετε εφαρμογές με τη συγκεκριμένη λέξη-κλειδί.

Στη λίστα εφαρμογών στην αρχική σελίδα του Smart TV μπορείτε να κάνετε τα εξής...

Αφαίρεση εφαρμογής

Για να αφαιρέσετε μια εφαρμογή από την αρχική σελίδα του Smart TV, επιλέξτε το εικονίδιο της εφαρμογής και πατήστε **■ Αφαίρεση**.

Μετακίνηση εφαρμογής

Για να αλλάξετε τη θέση μιας εφαρμογής στη λίστα, επιλέξτε το εικονίδιο της εφαρμογής, πατήστε **■ Μετακίνηση** και χρησιμοποιήστε τα πλήκτρα με τα βέλη για να μετακινήσετε την εφαρμογή.

Πατήστε **OK** για να επιβεβαιώσετε τη θέση.

Κλειδώμα εφαρμογής

Για να κλειδώσετε μια εφαρμογή, επιλέξτε το εικονίδιο της εφαρμογής και πατήστε **■ Κλειδώμα**.

Για να κλειδώσετε μια εφαρμογή, θα πρέπει να εισαγάγετε τον τετραψήφιο κωδικό PIN που ορίσατε όταν ρυθμίσατε το Smart TV. Στη λίστα, οι κλειδωμένες εφαρμογές επισημαίνονται με ένα λουκέτο .

Για να ξεκλειδώσετε μια εφαρμογή, επιλέξτε το εικονίδιο της εφαρμογής και πατήστε  **Ξεκλειδώμα**. Θα πρέπει να εισαγάγετε τον τετραψήφιο κωδικό PIN.

Αποστολή σχολίων σχετικά με μια εφαρμογή

Επιλέξτε την εφαρμογή και πατήστε  **Σχόλια** για να επιλέξετε το κουμπί "Μου αρέσει!" ή "Δεν μου αρέσει!" και να μας στείλετε τις προτάσεις ή τις παρατηρήσεις σας. Μπορείτε επίσης να αναφέρετε προβλήματα με τη λειτουργία της εφαρμογής.

Κλείσιμο Smart TV

Για να κλείσετε την αρχική σελίδα του Smart TV, πατήστε  και επιλέξτε μια άλλη δραστηριότητα.

Η TP Vision Netherlands B.V δεν φέρει καμία απολύτως ευθύνη αναφορικά με το περιεχόμενο και την ποιότητα του περιεχομένου που παρέχεται από τους παρόχους υπηρεσιών περιεχομένου.

Χρήση εφαρμογών

Για να ανοίξετε μια εφαρμογή, πρέπει πρώτα να την προσθέσετε στη λίστα εφαρμογών στην αρχική σελίδα του Smart TV.

Μπορείτε να προσθέσετε εφαρμογές στη λίστα σας από τη "Συλλογή εφαρμογών".

Συλλογή εφαρμογών

Στη Συλλογή εφαρμογών θα βρείτε όλες τις διαθέσιμες εφαρμογές. Η "Συλλογή εφαρμογών" παρουσιάζει τις εφαρμογές σε λίστες ανά χώρα.

Για να ανοίξετε τη "Συλλογή εφαρμογών", επιλέξτε το εικονίδιο της Συλλογής εφαρμογών στην αρχική σελίδα του Smart TV και πατήστε **OK**.

Στη "Συλλογή εφαρμογών", χρησιμοποιήστε τα πλήκτρα με τα βέλη για να επιλέξετε στοιχεία στη σελίδα.

Για να δείτε τις εφαρμογές ανά κατηγορία, πατήστε  **Όλες οι εφαρμογές**, επιλέξτε μια κατηγορία και πατήστε **OK**.

Για να δείτε τις εφαρμογές για μια άλλη χώρα, πατήστε  **Χώρα**, επιλέξτε μια χώρα και πατήστε **OK**.

Για να κλειδώσετε μια εφαρμογή, επιλέξτε το εικονίδιο της εφαρμογής και πατήστε  **Κλειδώμα**.

Όταν κλειδώνετε μια εφαρμογή, θα πρέπει να εισαγάγετε τον τετραψήφιο κωδικό PIN που ορίσατε όταν ρυθμίσατε το Smart TV. Στη λίστα, οι κλειδωμένες εφαρμογές επισημαίνονται με ένα λουκέτο .

Για να ξεκλειδώσετε μια εφαρμογή, επιλέξτε το εικονίδιο της εφαρμογής και πατήστε  **Ξεκλειδώμα**. Θα πρέπει να εισαγάγετε τον τετραψήφιο κωδικό PIN.

Για να επιστρέψετε στην αρχική σελίδα του Smart TV, πατήστε το πλήκτρο  **LIST** ή το πλήκτρο .

Προσθήκη εφαρμογής στη λίστα σας

Στη "Συλλογή εφαρμογών", επιλέξτε το εικονίδιο μιας εφαρμογής και πατήστε **OK**.

Επιλέξτε **Προσθήκη** και πατήστε **OK**.

Εναλλακτικά, επιλέξτε **Προσθήκη και μετακίν**, για να προσθέσετε την εφαρμογή και να την τοποθετήσετε αμέσως στη θέση που θέλετε στη λίστα σας.

Εκκίνηση εφαρμογής

Για να εκκινήσετε μια εφαρμογή, πατήστε  και επιλέξτε **Smart TV**.

Στην αρχική σελίδα, επιλέξτε το εικονίδιο μιας εφαρμογής και πατήστε **OK**.

Σε μια εφαρμογή, πατήστε  για να μεταβείτε ένα βήμα ή μία σελίδα πίσω.

Ανανέωση σελίδας εφαρμογής

Αν η σελίδα μιας εφαρμογής δεν φορτώθηκε κανονικά, πατήστε το πλήκτρο  **OPTIONS** και επιλέξτε **Ανανέωση** για να φορτώσετε ξανά τη σελίδα.

Ζουμ

Μπορείτε να κάνετε ζουμ σε μια σελίδα εφαρμογής.



Για να μεγθύνετε μια σελίδα, πατήστε το πλήκτρο  **OPTIONS** και επιλέξτε **Ζουμ στη σελίδα**.

Χρησιμοποιήστε το ρυθμιστικό, για να ρυθμίσετε το επίπεδο του ζουμ.

Επιστρέψτε στην κανονική προβολή, επαναφέροντας το ρυθμιστικό.

Προβολή πληροφοριών ασφαλείας

Μπορείτε να ελέγξετε το επίπεδο ασφαλείας των σελίδων μιας εφαρμογής.

Στη σελίδα μιας εφαρμογής, πατήστε το πλήκτρο  **OPTIONS** και επιλέξτε **Πληροφορίες ασφαλείας**. Αν, κατά τη φόρτωση της σελίδας, εμφανίζεται ένα λουκέτο  δίπλα στις πληροφορίες φόρτωσης στο κάτω μέρος της οθόνης, η μεταφορά είναι ασφαλής.

Κλείσιμο εφαρμογής

Για να κλείσετε μια εφαρμογή και να επιστρέψετε στην αρχική σελίδα του Smart TV, πατήστε **Smart TV**.

Εφαρμογές ενοικίασης βίντεο

Οι εφαρμογές βιντεοκλάμπ του Smart TV σας παρέχουν τη δυνατότητα να νοικιάζετε τις αγαπημένες σας ταινίες από ηλεκτρονικά βιντεοκλάμπ. Μπορείτε να πληρώσετε με ασφάλεια χρησιμοποιώντας την πιστωτική σας κάρτα.



Ενοικίαση ταινίας

1 - Ανοίξτε την εφαρμογή ενός βιντεοκλάμπ στη λίστα των εφαρμογών σας ή επιλέξτε ένα προτεινόμενο βίντεο στην αρχική σελίδα του Smart TV.

2 - Επιλέξτε μια ταινία.

3 - Πραγματοποιήστε την ηλεκτρονική πληρωμή.

4 - Κάντε λήψη της ταινίας.

5 - Αρχίστε να παρακολουθείτε την ταινία. Μπορείτε να χρησιμοποιήσετε τα πλήκτρα  (αναπαραγωγής) και  (παύσης).

Στα περισσότερα βιντεοκλάμπ θα σας ζητηθεί να δημιουργήσετε ένα λογαριασμό σύνδεσης.

Μετάδοση ροής βίντεο

Με την τηλεόραση αυτή, μπορείτε να παρακολουθείτε ενοικιαζόμενες ταινίες που αποστέλλονται με τη μορφή μετάδοσης ροής βίντεο. Μπορείτε να παρακολουθείτε άμεσα τις ταινίες. Όταν το βιντεοκλάμπ χρησιμοποιεί μετάδοση ροής βίντεο, ενδέχεται να χρειαστείτε ένα σκληρό δίσκο USB για να αποθηκεύσετε ένα μέρος του buffer του βίντεο. Αν θέλετε, μπορείτε να διακόπτετε και να συνεχίζετε την προβολή των ενοικιαζόμενων ταινιών που αποστέλλονται μέσω μετάδοσης ροής βίντεο.

Αν έχετε συνδέσει στην τηλεόρασή σας ένα σκληρό δίσκο USB, μπορείτε επίσης να κατεβάσετε ενοικιαζόμενες ταινίες από βιντεοκλάμπ που προσφέρουν αποκλειστικά λήψη ταινιών. Αν θέλετε, μπορείτε να διακόπτετε και να συνεχίζετε την προβολή των ενοικιαζόμενων ταινιών που έχετε λάβει.

Απευθυνθείτε στο βιντεοκλάμπ σχετικά με τη χρονική διάρκεια ενοικίασης των ενοικιαζόμενων ταινιών.

Διακίνηση δεδομένων Internet

Η μετάδοση ροής ή η λήψη πολλών βίντεο ενδέχεται να έχει ως αποτέλεσμα να υπερβείτε το μηνιαίο όριο όγκου δεδομένων Internet.

Online TV

Με την εφαρμογή Online TV στην αρχική σελίδα* του Smart TV, μπορείτε να παρακολουθείτε τηλεοπτικά προγράμματα που έχετε χάσει ή να παρακολουθείτε τα αγαπημένα σας προγράμματα όποτε σας βολεύει.

Άνοιγμα Online TV

Για να ανοίξετε την εφαρμογή Online TV, πατήστε  και επιλέξτε **Smart TV**.

Στην αρχική σελίδα, επιλέξτε το εικονίδιο  **Online TV** και πατήστε **OK**.

Επιλέξτε ένα πρόγραμμα στη σελίδα και πατήστε **OK** για να αρχίσετε να το παρακολουθείτε.

Μπορείτε να χρησιμοποιήσετε τα πλήκτρα  (αναπαραγωγής) και  (παύσης).

Λίστα ανά σταθμό αναμετάδοσης

Για να δείτε όλα τα προγράμματα του Online TV ανά σταθμό αναμετάδοσης, πατήστε  **Όλοι οι σταθμοί**. Επιλέξτε σταθμό αναμετάδοσης και πατήστε **OK**.

* Εφόσον διατίθεται στην περιοχή σας.

6.3

Βίντεο, φωτογραφίες ή μουσική

Τι χρειάζεστε

Μπορείτε να προβάλτε φωτογραφίες ή να αναπαραγάγετε μουσική και βίντεο από μια συνδεδεμένη μονάδα flash USB ή ένα συνδεδεμένο σκληρό δίσκο USB. Αν το οικιακό σας δίκτυο περιλαμβάνει υπολογιστή, μπορείτε να προβάλτε και να αναπαραγάγετε αρχεία από τον υπολογιστή σας στην τηλεόραση.

Από συσκευή USB

Αφού ενεργοποιήσετε την τηλεόραση, συνδέστε μια μονάδα flash USB ή έναν σκληρό δίσκο USB σε μία από τις υποδοχές USB. Η τηλεόραση ανιχνεύει τη συσκευή και εμφανίζει τα αρχεία σας σε λίστα.

Αν η λίστα δεν εμφανιστεί αυτόματα, πατήστε **SOURCE**, επιλέξτε **Αναζήτηση USB** και πατήστε **OK**.

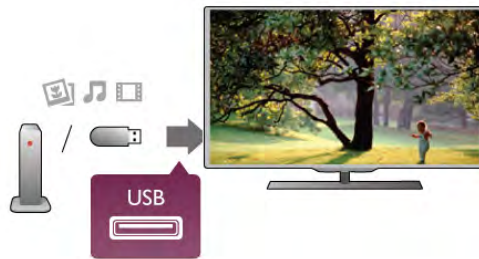

Προειδοποίηση

Αν προσπαθήσετε να διακόψετε προσωρινά ή να εγγράψετε ένα πρόγραμμα ενώ είναι συνδεδεμένος ένας σκληρός δίσκος USB, η τηλεόραση θα σας ζητήσει να διαμορφώσετε το σκληρό δίσκο USB. Η διαμόρφωση θα διαγράψει όλα τα αρχεία που υπάρχουν στο σκληρό δίσκο USB.

Από υπολογιστή

Αν η τηλεόραση και ο υπολογιστής ανήκουν στο ίδιο δίκτυο, η τηλεόραση μπορεί να περιηγηθεί στα αρχεία που είναι αποθηκευμένα στον υπολογιστή σας και να τα αναπαραγάγει.

Προκειμένου να είναι δυνατή η κοινή χρήση αρχείων με την τηλεόραση, θα πρέπει να εγκαταστήσετε στον υπολογιστή σας ένα λογισμικό διακομιστή πολυμέσων, όπως το Twonky™. Η τηλεόραση εμφανίζει τα αρχεία και τους φακέλους σας όπως είναι οργανωμένα στον υπολογιστή σας.





Για να περιηγηθείτε στα αρχεία του υπολογιστή σας, πατήστε **SOURCE**, επιλέξτε **Αναζ δικτύου** και πατήστε **OK**.

Γραμμή μενού και ταξινόμηση



Όταν συνδέετε μια συσκευή USB, η τηλεόραση ταξινομεί τα αρχεία βάσει του τύπου αρχείων. Πλοηγηθείτε στη γραμμή μενού και επιλέξτε τον τύπο αρχείου που αναζητάτε. Αν περιηγηθείτε στα αρχεία του υπολογιστή σας, μπορείτε να περιηγηθείτε στα αρχεία και στους φακέλους μόνο όπως είναι οργανωμένα στον υπολογιστή.

Η γραμμή μενού

Πλοηγηθείτε στη γραμμή μενού και επιλέξτε τον τύπο αρχείου που θέλετε να παρακολουθήσετε ή να αναπαραγάγετε.

Επιλέξτε  **Φωτογρ.**,  **Μουσική** ή  **Βίντεο**.
Εναλλακτικά, ανοίξτε την προβολή  **Φάκελοι** και περιηγηθείτε στους φακέλους σας για να αναζητήσετε κάποιο αρχείο.

Ταξινόμηση



Για να περιηγηθείτε στις φωτογραφίες σας ανά ημέρα, μήνα, έτος ή αλφαβητικά, πατήστε  **Ταξινόμηση**.
Για να περιηγηθείτε στη μουσική σας ανά άλμπουμ, καλλιτέχνη, είδος ή αλφαβητικά, πατήστε  **Ταξινόμηση**.
Τα βίντεο ταξινομούνται με αλφαβητική σειρά.

Προβολή φωτογραφιών



Για να προβάλετε φωτογραφίες, επιλέξτε  **Φωτογρ** στη γραμμή μενού, επιλέξτε τη μικρογραφία μιας φωτογραφίας και πατήστε **OK**.

Αν υπάρχουν αρκετές φωτογραφίες στον ίδιο φάκελο, επιλέξτε μια φωτογραφία και πατήστε  **Παρουσίαση**, για να ξεκινήσετε μια παρουσίαση όλων των φωτογραφιών που περιλαμβάνονται στο φάκελο.

Για να μεταβείτε στην επόμενη ή στην προηγούμενη φωτογραφία, πατήστε το πλήκτρο **CH+** ή **CH-**.

Για να διακόψετε την παρουσίαση ή να κλείσετε τη φωτογραφία, πατήστε το πλήκτρο  **LIST** ή το πλήκτρο  (διακοπής).

Αν θέλετε, μπορείτε να συνοδεύσετε την παρουσίαση φωτογραφιών με μουσική.
Ξεκινήστε την παρουσίαση, αφού πρώτα ξεκινήσετε την αναπαραγωγή της μουσικής.

- 1 - Επιλέξτε ένα τραγούδι ή ένα φάκελο με τραγούδια και πατήστε **OK**.
- 2 - Πατήστε το πλήκτρο  **LIST** και επιλέξτε  **Φωτογρ**.
- 3 - Επιλέξτε μια φωτογραφία ή ένα φάκελο με φωτογραφίες και πατήστε  **Παρουσίαση**.

Πληροφορίες

Για να προβάλετε τις πληροφορίες μιας φωτογραφίας (μέγεθος, ημερομηνία δημιουργίας, διαδρομή αρχείου κ.λπ.), επιλέξτε μια φωτογραφία και πατήστε το πλήκτρο  **INFO**.

Πατήστε ξανά το πλήκτρο, για να κρύψετε τις πληροφορίες.

Επιλογές

Πατήστε το πλήκτρο  **OPTIONS**.

- **Τυχαία αναπ**

Οι φωτογραφίες προβάλλονται με τυχαία σειρά.

- **Επανάληψη**

Η παρουσίαση αναπαράγεται επανειλημμένα.

- **Ταχύτητα παρουσίασης**

Ορίζει την ταχύτητα της παρουσίασης.

- **Μετάβαση παρουσίασης**

Ορίζει το στυλ μετάβασης μεταξύ των φωτογραφιών.



Για να κλείσετε την **Αναζήτηση USB** ή την **Αναζ δικτύου**, πατήστε  και επιλέξτε μια άλλη δραστηριότητα.



Αναπαραγωγή μουσικής

Για να αναπαραγάγετε μουσική, επιλέξτε  **Μουσική** στη γραμμή μενού, επιλέξτε ένα τραγούδι και πατήστε **OK**.

Αν υπάρχουν πολλά τραγούδια στον ίδιο φάκελο, πατήστε  **Αναπαρ όλων** για αναπαραγωγή όλων των τραγουδιών που περιλαμβάνονται στο φάκελο.
Για να μεταβείτε στο επόμενο ή στο προηγούμενο τραγούδι, πατήστε το πλήκτρο **CH+** ή **CH-**.

Για να διακόψετε προσωρινά την αναπαραγωγή της μουσικής, πατήστε **OK**. Πατήστε ξανά **OK** για να συνεχίσετε.

Για να προχωρήσετε 10 δευτερόλεπτα προς τα εμπρός ή προς τα πίσω σε ένα τραγούδι, πατήστε  ή .

Για γρήγορη μετακίνηση προς τα πίσω ή προς τα εμπρός, πατήστε  ή . Πατήστε τα πλήκτρα πολλές φορές για να ρυθμίσετε την ταχύτητα (2x, 4x, 8x, 16x, 32x).

Για να διακόψετε την αναπαραγωγή της μουσικής, πατήστε  (διακοπής).

Αν πατήσετε το πλήκτρο  **LIST** ή το πλήκτρο , η μουσική συνεχίζει να αναπαράγεται.

Πληροφορίες

Για να προβάλετε τις πληροφορίες ενός τραγουδιού (τίτλο, καλλιτέχνη, διάρκεια κ.λπ.), επιλέξτε το τραγούδι και πατήστε το πλήκτρο  **INFO**.

Πατήστε ξανά το πλήκτρο, για να κρύψετε τις πληροφορίες.

Επιλογές

Πατήστε το πλήκτρο  **OPTIONS**.



- **Τυχαία αναπ**

Τα τραγούδια αναπαράγονται με τυχαία σειρά.

- **Επανάληψη**

Το τραγούδι αναπαράγεται μία φορά ή επανειλημμένα.

Απενεργοποίηση οθόνης

Αν ακούτε μόνο μουσική, μπορείτε να απενεργοποιήσετε την οθόνη της τηλεόρασης για εξοικονόμηση ενέργειας.
Για να απενεργοποιήσετε την οθόνη, πατήστε το πλήκτρο  **OPTIONS**, επιλέξτε  **Ρυθμίσεις Eco** στη γραμμή μενού, επιλέξτε **Απενεργ οθόνης** και πατήστε **OK**. Για να ενεργοποιήσετε ξανά την οθόνη, πατήστε οποιοδήποτε πλήκτρο του τηλεχειριστηρίου.

Για να κλείσετε την **Αναζήτηση USB** ή την **Αναζ δικτύου**, πατήστε  και επιλέξτε μια άλλη δραστηριότητα.



Αναπαραγωγή βίντεο



Για αναπαραγωγή ενός βίντεο, επιλέξτε  **Βίντεο** στη γραμμή μενού, επιλέξτε ένα βίντεο και πατήστε **OK**.

Αν υπάρχουν πολλά βίντεο στον ίδιο φάκελο, πατήστε  **Αναπαρ όλων** για αναπαραγωγή όλων των βίντεο που περιλαμβάνονται στο φάκελο.

Για να μεταβείτε στο επόμενο ή στο προηγούμενο βίντεο, πατήστε το πλήκτρο **CH+** ή **CH-**.

Για να διακόψετε προσωρινά την αναπαραγωγή της μουσικής, πατήστε **OK**. Πατήστε ξανά **OK** για να συνεχίσετε.

Για να προχωρήσετε 10 δευτερόλεπτα προς τα εμπρός ή προς τα πίσω σε ένα βίντεο, πατήστε  ή .

Για γρήγορη μετακίνηση προς τα πίσω ή προς τα εμπρός, πατήστε  ή . Πατήστε τα πλήκτρα πολλές φορές για να ρυθμίσετε την ταχύτητα (2x, 4x, 8x, 16x, 32x).

Για να διακόψετε την αναπαραγωγή του βίντεο, πατήστε  (διακοπής).

Πληροφορίες

Για να προβάλετε τις πληροφορίες ενός βίντεο (θέση κεφαλής αναπαραγωγής, διάρκεια, τίτλο, ημερομηνία κ.λπ.), επιλέξτε το βίντεο και πατήστε το πλήκτρο **i** **INFO**. Πατήστε ξανά το πλήκτρο, για να κρύψετε τις πληροφορίες.

Επιλογές

Πατήστε το πλήκτρο **III** **OPTIONS**.

- Υπότιτλοι

Αν είναι διαθέσιμοι, μπορείτε να **ενεργοποιήσετε** ή να **απενεργοποιήσετε** τους υπότιτλους ή να επιλέξετε **Ενεργοποιημένο κατά τη σίαση**.

- Τυχαία αναπ

Τα βίντεο αναπαράγονται με τυχαία σειρά.

- Επανάληψη

Το βίντεο αναπαράγεται μία φορά ή επανειλημμένα.

- DivX® VOD

Ανοίγει την εγγραφή DivX.

Για να κλείσετε την **Αναζήτηση USB** ή την **Αναζ** δικτύου, πατήστε **▲** και επιλέξτε μια άλλη δραστηριότητα.

DivX® VOD

Η τηλεόραση αυτή είναι DivX Certified® και υποστηρίζει την αναπαραγωγή υψηλής ποιότητας βίντεο DivX Video-On-Demand.

Για να μπορείτε να αναπαράγετε βίντεο DivX VOD από ένα βιντεοκλάμπ ή από τον υπολογιστή σας, πρέπει πρώτα να ενεργοποιήσετε το DivX VOD στην τηλεόραση. Η ενεργοποίηση του DivX VOD στην τηλεόρασή σας είναι δωρεάν.

Δήλωση

Αν το DivX VOD δεν έχει ήδη ενεργοποιηθεί στην τηλεόρασή σας όταν αρχίσετε την αναπαραγωγή ενός ενοικιαζόμενου βίντεο DivX, θα εμφανιστεί στην οθόνη της τηλεόρασης ένας κωδικός εγγραφής DivX για να δηλώσετε την τηλεόραση σας.

Για να δηλώσετε την τηλεόραση, ακολουθήστε τα παρακάτω βήματα.

- 1 - Μόλις εμφανιστεί στην τηλεόραση ο 8ψήφιος ή 10ψήφιος κωδικός εγγραφής, σημειώστε τον και μεταβείτε στη διεύθυνση <http://vod.divx.com> από τον υπολογιστή σας.
- 2 - Κάντε λήψη και εγκαταστήστε το λογισμικό αναπαραγωγής DivX στον υπολογιστή σας.
- 3 - Ανοίξτε το λογισμικό αναπαραγωγής DivX και δημιουργήστε ένα λογαριασμό DivX (VOD > Create a DivX Account (Δημιουργία λογαριασμού DivX). . .)
- 4 - Στο πρόγραμμα αναπαραγωγής DivX, δηλώστε την τηλεόρασή σας με τον κωδικό εγγραφής που εμφανίστηκε στην τηλεόραση (VOD > Register a DivX Certified Device (Εγγραφή συσκευής DivX Certified) . . .)
- 5 - Όταν σας ζητηθεί, κάντε λήψη και αποθηκεύστε το βίντεο εγγραφής.
- 6 - Μεταφέρετε το βίντεο εγγραφής στην τηλεόραση. Μπορείτε να χρησιμοποιήσετε μια μονάδα flash USB ή τη σύνδεση του δικτύου σας.
- 7 - Αναπαραγάγετε το βίντεο εγγραφής στην τηλεόρασή σας. Με αυτό τον τρόπο, η εγγραφή ολοκληρώνεται και το DivX ενεργοποιείται στην τηλεόρασή σας.

Συμβουλευτείτε τη διαδικτυακή τοποθεσία του DivX για λεπτομερή υποστήριξη.

Κατάργηση δήλωσης

Μπορείτε να καταργήσετε τη δήλωση της τηλεόρασης και να απενεργοποιήσετε την αναπαραγωγή DivX VOD.

Για να καταργήσετε τη δήλωση της τηλεόρασης, πατήστε **SOURCE**, επιλέξτε **Αναζήτηση USB** και πατήστε **OK**.

Πατήστε το πλήκτρο **III** **OPTIONS**, επιλέξτε **DivX® VOD** και πατήστε **OK**.

Οι ονομασίες DivX®, DivX Certified® και τα σχετικά λογότυπα αποτελούν εμπορικά σήματα της Rovi Corporation ή των θυγατρικών της και χρησιμοποιούνται κατόπιν άδειας.

ΠΛΗΡΟΦΟΡΙΕΣ ΓΙΑ ΤΟ ΒΙΝΤΕΟ DIVX: Το DivX® είναι μια ψηφιακή μορφή βίντεο που έχει δημιουργηθεί από την DivX, LLC, θυγατρική της Rovi Corporation.

Η παρούσα συσκευή είναι μια επίσημη συσκευή DivX Certified® για αναπαραγωγή βίντεο DivX. Επισκεφθείτε τη διεύθυνση divx.com για περισσότερες πληροφορίες και εργαλεία λογισμικού για τη μετατροπή των αρχείων σας σε βίντεο DivX.

ΠΛΗΡΟΦΟΡΙΕΣ ΓΙΑ ΤΟ DIVX VIDEO-ON-DEMAND:

Προκειμένου να είναι δυνατή η αναπαραγωγή ταινιών DivX Video-on-Demand (VOD) που έχετε αγοράσει, αυτή η συσκευή DivX Certified® πρέπει να δηλωθεί. Για να λάβετε τον κωδικό δήλωσης, εντοπίστε την ενότητα DivX VOD στο μενού ρύθμισης της συσκευής. Για περισσότερες πληροφορίες σχετικά με το πώς να ολοκληρώσετε τη δήλωση, μεταβείτε στη διεύθυνση vod.divx.com.

Με Wi-Fi Miracast

Τι είναι το Wi-Fi Miracast;

Η τηλεόρασή σας είναι μια συσκευή με πιστοποίηση **Wi-Fi Miracast™**. Με το Miracast™, μπορείτε να παρακολουθήσετε και να μοιραστείτε ασύρματα την οθόνη του smartphone, του tablet ή του υπολογιστή σας στην οθόνη της τηλεόρασης. Μπορείτε να μεταδώσετε βίντεο (ήχο και εικόνα) και να μοιραστείτε φωτογραφίες αλλά και ό,τι άλλο υπάρχει στην οθόνη της συσκευής σας. Δεν χρειάζεται να συνδέσετε την τηλεόραση στο οικιακό σας δίκτυο. Η τηλεόραση και η άλλη συσκευή πρέπει να διαθέτουν πιστοποίηση Wi-Fi Miracast™ και να έχουν ενεργοποιημένη τη λειτουργία Miracast.



Για περισσότερες πληροφορίες σχετικά με την πιστοποίηση Wi-Fi Miracast™, μεταβείτε στη διεύθυνση www.wi-fi.org

Το **Wi-Fi®**, το λογότυπο **Wi-Fi CERTIFIED** και το λογότυπο **Wi-Fi** αποτελούν σήματα κατατεθέντα της **Wi-Fi Alliance**. Τα **Wi-Fi CERTIFIED Miracast™** και **Miracast™** αποτελούν εμπορικά σήματα **Wi-Fi Alliance**.

Ενεργοποίηση του Miracast

Το Miracast είναι **ενεργοποιημένο** στην τηλεόραση από προεπιλογή. Συνεπώς, η τηλεόραση είναι έτοιμη να προβάλει την οθόνη μιας άλλης συσκευής μέσω Miracast.

Απενεργοποίηση Miracast

Αν δεν θέλετε η τηλεόραση να λαμβάνει αιτήματα από άλλες συσκευές για κοινή χρήση οθόνης, μπορείτε να απενεργοποιήσετε το Miracast στην τηλεόραση.

1 - Πατήστε , επιλέξτε  **Ρύθμιση** και πατήστε **OK**.

2 - Επιλέξτε **Ρυθμίσεις δικτύου > Wi-Fi Miracast > Κλειστό** και πατήστε **OK**.

3 - Πατήστε , επανειλημμένα αν χρειαστεί, για να κλείσετε το μενού.

Κοινή χρήση οθόνης στην τηλεόραση

Για να μοιραστείτε την οθόνη του smartphone, του tablet ή του υπολογιστή σας στην τηλεόραση . . .

1 - Ανάψτε την τηλεόραση.

2 - Στη συσκευή, ανοίξτε μια εφαρμογή όπως **Wi-Fi Miracast**, **Wi-Fi Direct™**, **Intel® Wireless Display*** ή παρεμφερή και ξεκινήστε τη σάρωση για άλλες συσκευές Miracast.

3 - Στη λίστα με τις συσκευές που εντοπίστηκαν, επιλέξτε την τηλεόρασή σας και συνδεθείτε.

4 - Στην τηλεόραση, αποδεχτείτε το αίτημα σύνδεσης με την τηλεόραση. Ενδέχεται να σας ζητηθεί να εισαγάγετε τον κωδικό PIN της συσκευής στην τηλεόραση.

Χρησιμοποιήστε τα αριθμητικά πλήκτρα στο τηλεχειριστήριο για να εισαγάγετε τον αριθμό. Εναλλακτικά, η τηλεόραση ενδέχεται να σας ζητήσει να εισαγάγετε τον κωδικό PIN στη συσκευή. Αν συνδεθείτε, η τηλεόραση προβάλει την οθόνη της συσκευής.

5 - Στη συσκευή, επιλέξτε τα βίντεο, τις φωτογραφίες ή τα αρχεία που θέλετε να προβάλετε στην τηλεόραση.

* Το Miracast υποστηρίζεται από **WiDi 3.5** ή μεταγενέστερη έκδοση.

Διακοπή κοινής χρήσης οθόνης

Από τη συσκευή

Από την εφαρμογή που χρησιμοποιήσατε για την έναρξη της σύνδεσης Miracast, μπορείτε να αποσυνδεθείτε και να σταματήσετε να παρακολουθείτε την οθόνη της συσκευής στην τηλεόραση. Η τηλεόραση θα επιστρέψει στο τελευταίο επιλεγμένο πρόγραμμα.

Από την τηλεόραση

Για να σταματήσετε να παρακολουθείτε την οθόνη της συσκευής στην τηλεόραση, μπορείτε . . .

• να πατήσετε **TV** για να παρακολουθήσετε μια τηλεοπτική μετάδοση

• να πατήσετε  για να ξεκινήσετε μια άλλη δραστηριότητα στην τηλεόραση

• να πατήσετε  **SOURCE** για να ανοίξετε το μενού "Πηγή" και να επιλέξετε μια συνδεδεμένη συσκευή.

Αποκλεισμός συσκευής

Την πρώτη φορά που θα λάβετε αίτημα σύνδεσης από μια συσκευή, μπορείτε να αποκλείσετε αυτήν τη συσκευή. Το αίτημα αυτό αλλά και όλα τα επόμενα αιτήματα από αυτήν τη συσκευή θα αγνοηθούν.

Για να αποκλείσετε μια συσκευή, επιλέξτε **Αποκλεισμός . . .** στο παράθυρο αιτήματος και πατήστε **OK**.

Κατάργηση αποκλεισμού όλων των συσκευών

Όλες οι συσκευές που έχουν συνδεθεί στο παρελθόν και όλες οι αποκλεισμένες συσκευές αποθηκεύονται στη λίστα συνδέσεων **Wi-Fi Miracast**. Αν διαγράψετε τη λίστα, θα καταργηθεί ο αποκλεισμός όλων των αποκλεισμένων συσκευών.

Για να καταργήσετε τον αποκλεισμό όλων των αποκλεισμένων συσκευών . . .

1 - Πατήστε , επιλέξτε  **Ρύθμιση** και πατήστε **OK**.

2 - Επιλέξτε **Ρυθμίσεις δικτύου > Συνδέσεις Wi-Fi Miracast** και πατήστε **OK**.

3 - Επιλέξτε **Δια/φή όλων** και πατήστε **OK** για να διαγράψετε τη λίστα.

4 - Πατήστε , επανειλημμένα αν χρειαστεί, για να κλείσετε το μενού.

Αποκλεισμός συσκευής που έχει συνδεθεί στο παρελθόν

Αν θέλετε να αποκλείσετε μια συσκευή που έχει συνδεθεί στο παρελθόν, θα πρέπει να διαγράψετε τη λίστα συνδέσεων **Wi-Fi Miracast**. Αν διαγράψετε τη λίστα, θα πρέπει να επιβεβαιώσετε ή να αποκλείσετε τη σύνδεση για καθεμία συσκευή ξανά.

Καθυστέρηση οθόνης

Η συνηθισμένη καθυστέρηση κατά την κοινή χρήση οθόνης μέσω Miracast είναι 1 δευτερόλεπτο περίπου. Η καθυστέρηση ενδέχεται να είναι μεγαλύτερη αν χρησιμοποιείτε παλαιότερα μοντέλα συσκευών/υπολογιστών με μικρότερη ισχύ επεξεργασίας.

Λεπτομέρειες

- Η λειτουργία Miracast σε αυτήν την τηλεόραση υπόκειται στο πρωτόκολλο HDCP και δεν μπορεί να προβάλει συνδρομητικό περιεχόμενο με προστασία αντιγραφής που αποστέλλεται από άλλη συσκευή.
- Η μέγιστη ανάλυση βίντεο που υποστηρίζεται είναι 720p.

Τι είναι το Multi room;



Με το **Multi room** μπορείτε να μεταδίδετε ασύρματα τα ψηφιακά τηλεοπτικά κανάλια από μια άλλη τηλεόραση Philips σε αυτήν την τηλεόραση. Μπορείτε να μεταδώσετε οποιοδήποτε ψηφιακό τηλεοπτικό κανάλι από την άλλη τηλεόραση, καθώς και κανάλια από μια συνδρομητική έξυπνη κάρτα. Η λειτουργία αυτή σας επιτρέπει να παρακολουθείτε από αυτήν την τηλεόραση οποιοδήποτε ψηφιακό κανάλι της άλλης τηλεόρασης. Αν δεν υπάρχει σύνδεση κεραίας στο δωμάτιο που βρίσκεται αυτή η τηλεόραση, μπορείτε να χρησιμοποιήσετε τη λειτουργία Multi room για να παρακολουθήσετε τα ψηφιακά κανάλια που παρέχει η άλλη τηλεόραση.

Αν ο αριθμός τύπου και των δύο τηλεοράσεων τελειώνει σε οκτώ π.χ. (το μέγεθος της οθόνης) **PFLxxx8**, μπορείτε να ενεργοποιήσετε την άλλη τηλεόραση, αν βρίσκεται σε κατάσταση αναμονής, με αυτήν την τηλεόραση. Επίσης, μπορείτε να χρησιμοποιήσετε αυτήν την τηλεόραση για να παρακολουθήσετε τις εγγραφές που έχουν γίνει με την άλλη τηλεόραση και είναι αποθηκευμένες στον συνδεδεμένο σκληρό δίσκο της.

Κατά τη μετάδοση ροής ενός τηλεοπτικού καναλιού με το Multi room η ανάλυση μειώνεται από HD σε SD. Δεν είναι δυνατή η μετάδοση ροής ραδιοφωνικών καναλιών (μόνο ήχος).

Τι χρειάζεστε

Για να μεταδώσετε ροή και να παρακολουθήσετε τηλεοπτικά κανάλια από μια άλλη τηλεόραση Philips, η άλλη τηλεόραση πρέπει να λειτουργεί ως πηγή του τηλεοπτικού καναλιού.

Οι δύο τηλεοράσεις πρέπει να είναι συνδεδεμένες στο ασύρματο οικιακό σας δίκτυο.

Για να συνδέσετε αυτήν την τηλεόραση στο οικιακό σας δίκτυο, διαβάστε το κεφάλαιο **Δίκτυο** στην ενότητα **Ρύθμιση** της Βοήθειας.

Αν ο αριθμός μοντέλου της άλλης τηλεόρασης Philips τελειώνει σε επτά, π.χ. (το μέγεθος της οθόνης) **PFLxxx7** και διαθέτει την πιο πρόσφατη έκδοση λογισμικού, είστε έτοιμοι.

Στην άλλη τηλεόραση, διαβάστε το κεφάλαιο σχετικά με την **Ενημέρωση λογισμικού** στη Βοήθεια για να ενημερώσετε το λογισμικό της τηλεόρασης.

Ενεργοποιήστε από την κατάσταση αναμονής

Αν ο αριθμός τύπου και των δύο τηλεοράσεων τελειώνει σε οκτώ, π.χ. (το μέγεθος της οθόνης) **PFLxxx8**, μπορείτε να ενεργοποιήσετε την άλλη τηλεόραση από την κατάσταση αναμονής με αυτήν την τηλεόραση. Βεβαιωθείτε ότι έχετε ενεργοποιήσει τη ρύθμιση **Ενεργοποίηση με Wi-Fi** στην άλλη τηλεόραση.

Για να ενεργοποιήσετε τη ρύθμιση **Ενεργοποίηση με Wi-Fi**, πατήστε **Home**, επιλέξτε **Ρύθμιση** και πατήστε **OK**.

Επιλέξτε **Ρυθμίσεις δικτύου > Ενεργοποίηση με Wi-Fi**, επιλέξτε **Ενεργ** και πατήστε **OK**.

Αν πληρούνται όλες οι προϋποθέσεις και στις δύο τηλεοράσεις, μπορείτε να χρησιμοποιήσετε τη λειτουργία Multi room.

Χρήση του Multi room

Χρήση για πρώτη φορά

Όταν ξεκινάτε το Multi room για πρώτη φορά, ενεργοποιήστε και τις δύο τηλεοράσεις.

Όταν πραγματοποιηθεί η σύνδεση μεταξύ των δύο τηλεοράσεων, η άλλη τηλεόραση θα εμφανιστεί αυτόματα στο μενού αναζήτησης δικτύου, ακόμα και όταν είναι σε κατάσταση αναμονής.

Μετάδοση ροής τηλεοπτικού καναλιού

Με τη λειτουργία Multi room, μπορείτε να παρακολουθείτε το τηλεοπτικό κανάλι που προβάλλεται τη συγκεκριμένη στιγμή ή να ανοίξετε τη λίστα καναλιών της άλλης τηλεόρασης. Αν επιλέξετε ένα κανάλι από τη λίστα, η άλλη τηλεόραση θα μεταβεί επίσης στο κανάλι που επιλέξατε. Αν η άλλη τηλεόραση διαθέτει ενσωματωμένο δορυφορικό δέκτη με εγκατεστημένα κανάλια ή έναν συνδεδεμένο σκληρό δίσκο (HDD) με εγγραφές*, μπορείτε επίσης να παρακολουθήσετε αυτό το περιεχόμενο από αυτήν την τηλεόραση. Δεν μπορείτε να αλλάξετε κανάλια ενώ η άλλη τηλεόραση κάνει εγγραφή, βρίσκεται στη λειτουργία Pause TV ή χρησιμοποιείτε το Skyre.

Για μετάδοση ροής και παρακολούθηση τηλεοπτικού καναλιού από την άλλη τηλεόραση . . .

1 - Βεβαιωθείτε ότι η άλλη τηλεόραση βρίσκεται σε κατάσταση αναμονής* ή είναι ενεργοποιημένη.

2 - Σε αυτήν την τηλεόραση, πατήστε το πλήκτρο **Source**, επιλέξτε **Αναζ δικτύου** και πατήστε **OK**.

3 - Αν η τηλεόραση δεν έχει συνδεθεί ακόμα στο οικιακό σας δίκτυο, η εγκατάσταση του δικτύου θα ξεκινήσει αυτόματα. Αν η τηλεόραση έχει συνδεθεί ήδη, μεταβείτε στο βήμα 4.

4 - Στο μενού **Αναζ δικτύου**, επιλέξτε το όνομα της άλλης τηλεόρασης και πατήστε **OK**. Αν έχετε αρκετές τηλεοράσεις στο σπίτι σας, ίσως θέλετε να αλλάξετε το όνομα της άλλης τηλεόρασης. Μπορείτε να κάνετε αυτήν την ενέργεια στην ίδια την τηλεόραση.

5 - Επιλέξτε τι θέλετε να παρακολουθήσετε από την άλλη τηλεόραση . . .

• για να παρακολουθήσετε το κανάλι της άλλης τηλεόρασης που προβάλλεται τη συγκεκριμένη στιγμή, επιλέξτε **Current channel** (Τρέχον κανάλι) και πατήστε **OK**.

- για να ανοίξετε τη λίστα καναλιών της άλλης τηλεόρασης, επιλέξτε **Watch TV** (Παρακολούθηση TV) και πατήστε ► (δεξιά).
- για να ανοίξετε τη λίστα των δορυφορικών καναλιών της άλλης τηλεόρασης, επιλέξτε **Watch satellite** (Προβολή δορυφόρου) και πατήστε ► (δεξιά).
- για να ανοίξετε τη λίστα των εγγραφών* στην άλλη τηλεόραση, επιλέξτε **Watch recordings** (Παρακολούθηση εγγραφών) και πατήστε ► (δεξιά).
- μπορείτε να αλλάξετε κανάλια με τα πλήκτρα **CH+** και **CH-**. Δεν μπορείτε να αλλάξετε κανάλια όταν η άλλη τηλεόραση κάνει εγγραφή, βρίσκεται στη λειτουργία Pause TV ή χρησιμοποιείτε το Skype.

* Για να ενεργοποιήσετε την άλλη τηλεόραση από την κατάσταση αναμονής ή για να παρακολουθήσετε τις εγγραφές της από έναν συνδεδεμένο σκληρό δίσκο (HDD), ο αριθμός τύπου και των δύο τηλεοράσεων πρέπει να τελειώνει σε οκτώ, π.χ. (μέγεθος οθόνης) **PFLxxx8**.

Όνομα τηλεόρασης

Για να αλλάξετε το όνομα της τηλεόρασης, πατήστε **🏠 > Ρύθμιση > Ρυθμίσεις δικτύου > Όνομα δικτύου τηλεόρασης**.

6.5

Pause TV

Μπορείτε να διακόψετε προσωρινά μια τηλεοπτική μετάδοση και να συνεχίσετε αργότερα την παρακολούθησή της. Αυτό μπορεί να γίνει μόνο σε ψηφιακά κανάλια. Πρέπει να έχετε συνδέσει ένα σκληρό δίσκο USB όπου θα αποθηκεύεται η εκπομπή. Μπορείτε να διακόψετε προσωρινά μια μετάδοση μέχρι και για 90 λεπτά. Στη **Βοήθεια**, πατήστε το κουμπί **🔴 Λίστα** και αναζητήστε την επιλογή **Σκληρός δίσκος USB, εγκατάσταση** για να δείτε περισσότερες πληροφορίες.

Προσωρινή διακοπή ή συνέχιση μετάδοσης

Για να διακόψετε προσωρινά μια τηλεοπτική μετάδοση, πατήστε **⏸** (παύση). Εμφανίζεται για λίγο μια γραμμή προόδου στην οθόνη.

Για να επαναφέρετε τη γραμμή προόδου, πατήστε ξανά **⏸** (παύση).

Για να ξαναρχίσετε την παρακολούθηση, πατήστε ► (αναπαραγωγή). Το εικονίδιο στην οθόνη θα δείχνει ότι παρακολουθείτε μια μετάδοση που είχε διακοπεί προσωρινά.



Επιστροφή στην τρέχουσα τηλεοπτική μετάδοση

Για να επιστρέψετε στην τρέχουσα τηλεοπτική μετάδοση, πατήστε **■** (διακοπή).



Από τη στιγμή που μεταβαίνετε σε ένα ψηφιακό κανάλι, ο σκληρός δίσκος USB αρχίζει να αποθηκεύει τη μετάδοση. Όταν αλλάζετε ψηφιακό κανάλι, αρχίζει να αποθηκεύεται η μετάδοση του νέου ψηφιακού καναλιού, ενώ η μετάδοση του παλιού καναλιού διαγράφεται. Όταν μεταβαίνετε σε μια συνδεδεμένη συσκευή (συσκευή αναπαραγωγής Blu-ray ή ψηφιακό δέκτη), ο σκληρός δίσκος USB διακόπτει την αποθήκευση και η μετάδοση διαγράφεται. Η αποθηκευμένη μετάδοση διαγράφεται και όταν θέτετε την τηλεόραση σε κατάσταση αναμονής.

Στη διάρκεια της εγγραφής ενός προγράμματος στο σκληρό δίσκο USB, δεν μπορείτε να διακόψετε προσωρινά μια τηλεοπτική μετάδοση.

Άμεση επανάληψη

Κατά την παρακολούθηση μιας τηλεοπτικής μετάδοσης από ένα ψηφιακό κανάλι, μπορείτε εύκολα να πραγματοποιήσετε επανάληψη της μετάδοσης.

Για να προβάλτε ξανά τα τελευταία 10 δευτερόλεπτα μιας τηλεοπτικής μετάδοσης, πατήστε **⏮** (παύση) και στη συνέχεια **◀** (αριστερό).

Μπορείτε να πατήσετε επανειλημμένα **◀** μέχρι να φτάσετε στην αρχή της αποθηκευμένης μετάδοσης ή στη μέγιστη διάρκεια εγγραφής.

Γραμμή προόδου

Αφού εμφανίσετε τη γραμμή προόδου στην οθόνη, πατήστε **◀◀** (γρήγορη μετακίνηση προς τα πίσω) ή **▶▶** (γρήγορη μετακίνηση προς τα εμπρός) για να επιλέξετε από ποιο σημείο θέλετε να αρχίσετε να παρακολουθείτε την αποθηκευμένη μετάδοση. Πατήστε επανειλημμένα τα πλήκτρα για να αλλάξετε την ταχύτητά τους.

Λεπτομέρειες

- Η ηχητική περιγραφή (σχολιασμός) για άτομα με προβλήματα όρασης δεν είναι διαθέσιμη για αναπαραγωγή, όταν χρησιμοποιείτε τις επιλογές Εγγραφής ή Pause TV.
- Μπορείτε να αποθηκεύσετε τους ψηφιακούς υποτίτλους (DVB) ενός καναλιού. Δεν μπορείτε να αποθηκεύσετε υπότιτλους από υπηρεσίες ψηφιακού κειμένου. Για να ελέγξετε αν υπάρχουν διαθέσιμοι ψηφιακοί υπότιτλοι (DVB), συντονιστείτε στο τηλεοπτικό κανάλι και πατήστε το πλήκτρο **⏏** **OPTIONS**. Στη συνέχεια, πατήστε **≡** **Επιλογές** στη γραμμή μενού και επιλέξτε **Γλώσσα υποτίτλων** για να ανοίξετε τη λίστα με τους υπότιτλους. Μπορείτε να αποθηκεύσετε μια γλώσσα υποτίτλων μόνο αν έχει μπροστά της το εικονίδιο **DVB**.

Εγγραφή προγράμματος

Τι χρειάζεστε

Για την εγγραφή ενός τηλεοπτικού προγράμματος χρειάζεστε τα εξής . . .

- έναν συνδεδεμένο σκληρό δίσκο USB διαμορφωμένο με αυτήν την τηλεόραση
- ψηφιακά τηλεοπτικά κανάλια εγκατεστημένα σε αυτήν την τηλεόραση (τα κανάλια που παρακολουθείτε με τη λειτουργία Παρακολούθηση TV)
- λήψη πληροφοριών του καναλιού για τον ενσωματωμένο Οδηγό προγράμματος (από το σταθμό αναμετάδοσης ή από το Internet)

Στη **Βοήθεια**, πατήστε το κουμπί **■** **Λίστα** και αναζητήστε την επιλογή **Σκληρός δίσκος USB, εγκατάσταση**, για να εγκαταστήσετε ένα σκληρό δίσκο USB.

Άμεση εγγραφή

Για να εγγράψετε το πρόγραμμα που παρακολουθείτε, πατήστε το πλήκτρο **●** (εγγραφής) στο τηλεχειριστήριο.



Αν οι πληροφορίες του Οδηγού προγράμματος προέρχονται από το Internet, μπορείτε να προσαρμόσετε την ώρα λήξης της εγγραφής στο αναδυόμενο παράθυρο, προτού επιβεβαιώσετε την εγγραφή.

Αν οι πληροφορίες του Οδηγού προγράμματος προέρχονται από το σύστημα αναμετάδοσης, η εγγραφή ξεκινά αμέσως. Μπορείτε να προσαρμόσετε το χρόνο λήξης της εγγραφής στη λίστα εγγραφών.

Για να διακόψετε την εγγραφή, πατήστε **■** (διακοπή).

Προγραμματισμός εγγραφής

Μπορείτε να προγραμματίσετε την εγγραφή ενός προγράμματος για την ίδια μέρα ή έπειτα από λίγες ημέρες (έως και έπειτα από 8 ημέρες).

1 - Για να προγραμματίσετε μια εγγραφή, πατήστε το πλήκτρο **Guide**.

Στη σελίδα του Οδηγού προγράμματος, επιλέξτε το κανάλι και το πρόγραμμα που θέλετε να εγγράψετε.

Μπορείτε να εισαγάγετε τον αριθμό του καναλιού για να μεταβείτε στο κανάλι στη λίστα.

Πατήστε **▶** (δεξιά) ή **◀** (αριστερό) για να μετακινηθείτε στα προγράμματα ενός καναλιού.

Για να αλλάξετε την ημερομηνία, πατήστε το πλήκτρο **III** **OPTIONS** και επιλέξτε **Επιλογή ημέρας**. Στη λίστα, επιλέξτε την ημέρα που θέλετε και πατήστε **OK**. Αν οι πληροφορίες του Οδηγού προγράμματος προέρχονται από το Internet, μπορείτε να επιλέξετε την ημέρα στο πάνω μέρος της σελίδας και να πατήσετε **OK**.

2 - Αφού επισημάνετε το πρόγραμμα, πατήστε **■** **Εγγραφή** ή πατήστε το πλήκτρο **III** **OPTIONS** και επιλέξτε **Εγγραφή**. Η τηλεόραση προσθέτει ένα κενό στο τέλος του προγράμματος. Αν θέλετε, μπορείτε να προσθέσετε επιπλέον κενό.

3 - Επιλέξτε **Προγραμματισμός** και πατήστε **OK**. Το πρόγραμμα έχει πλέον προγραμματιστεί για εγγραφή. Μια προειδοποίηση εμφανίζεται αυτόματα, αν προγραμματίσετε εγγραφές που συμπίπτουν χρονικά.

Αν σκοπεύετε να εγγράψετε ένα πρόγραμμα ενώ απουσιάζετε, μην ξεχάσετε να αφήσετε την τηλεόραση σε κατάσταση αναμονής και το σκληρό δίσκο USB ενεργοποιημένο.

Λίστα εγγραφών

Για να δείτε τη λίστα εγγραφών και προγραμματισμένων εγγραφών, επιλέξτε το κουμπί **▲**, επιλέξτε **■** **Εγγραφές** και πατήστε **OK**.

Από τη λίστα, μπορείτε να επιλέξετε μια εγγραφή και να την παρακολουθήσετε, να διαγράψετε εγγεγραμμένα προγράμματα, να προσαρμόσετε το χρόνο λήξης μιας εγγραφής που βρίσκεται σε εξέλιξη ή να ελέγξετε τον ελεύθερο αποθηκευτικό χώρο του δίσκου. Επίσης, από αυτήν τη λίστα, εφόσον οι πληροφορίες του Οδηγού προγράμματος προέρχονται από το Internet, μπορείτε να προγραμματίσετε χρονικά μια εγγραφή που δεν σχετίζεται με ένα συγκεκριμένο τηλεοπτικό πρόγραμμα, ορίζοντας το χρόνο έναρξης και λήξης που θέλετε. Για να ρυθμίσετε μια εγγραφή με χρονικό προγραμματισμό, επιλέξτε **Προγραμματισμός εγγραφής** στο πάνω μέρος της σελίδας και πατήστε **OK**. Ορίστε το κανάλι, την ημερομηνία και το χρονικό διάστημα. Για επιβεβαίωση, επιλέξτε **Προγραμματισμός** και πατήστε **OK**.

Αφαίρεση προγραμματισμένης εγγραφής

Για να αφαιρέσετε μια προγραμματισμένη εγγραφή, επιλέξτε μια προσεχή εγγραφή στη λίστα και πατήστε **OK**.

Εναλλακτικά, επιλέξτε την προγραμματισμένη εγγραφή, πατήστε το πλήκτρο **III** **OPTIONS** και επιλέξτε **Ακύρωση εγγραφής**.

Λεπτομέρειες

- Κατά την εγγραφή ενός προγράμματος, μπορείτε να παρακολουθήσετε μια προηγούμενη εγγραφή.
- Στη διάρκεια της εγγραφής, δεν μπορείτε να αλλάξετε τηλεοπτικό κανάλι.
- Στη διάρκεια της εγγραφής, δεν μπορείτε να διακόψετε προσωρινά την τηλεοπτική μετάδοση.
- Για την εγγραφή, οι σταθμοί αναμετάδοσης χρειάζονται μια αξιόπιστη ρύθμιση ρολογιού. Αν ρυθμίσετε το ρολόι της τηλεόρασης με μη αυτόματο τρόπο, ενδέχεται να μην είναι δυνατή η εγγραφή.

- Δεν είναι δυνατή η εγγραφή της ηχητικής περιγραφής (σχολιασμού) για άτομα με προβλήματα όρασης.
- Μπορείτε να εγγράψετε τους ψηφιακούς υποτίτλους (DVB) του καναλιού. Δεν μπορείτε να εγγράψετε υποτίτλους από υπηρεσίες ψηφιακού κειμένου. Για να ελέγξετε αν υπάρχουν διαθέσιμοι ψηφιακοί υπότιτλοι (DVB), συντονιστείτε στο τηλεοπτικό κανάλι και πατήστε το πλήκτρο **III** **OPTIONS**. Στη συνέχεια, πατήστε **≡** **Επιλογές** στη γραμμή μενού και επιλέξτε **Γλώσσα υποτίτλων** για να ανοίξετε τη λίστα με τους υπότιτλους. Μπορείτε να εγγράψετε μια γλώσσα υποτίτλων μόνο αν έχει μπροστά της το εικονίδιο **DVB**.

Παρακολούθηση εγγραφής

Για να παρακολουθήσετε μια εγγραφή, πατήστε **▲**, επιλέξτε **📺** **Εγγραφές** και πατήστε **OK**.

Στη λίστα, επιλέξτε την εγγραφή και πατήστε **▶** (αναπαραγωγή) για να ξεκινήσει η αναπαραγωγή.

Μπορείτε να χρησιμοποιήσετε τα πλήκτρα **▶▶** (γρήγορης μετακίνησης προς τα εμπρός), **◀◀** (γρήγορης μετακίνησης προς τα πίσω), **||** (παύσης) ή **■** (διακοπής) στο τηλεχειριστήριο.



Λήξη εγγραφής

Οι σταθμοί αναμετάδοσης μπορεί να περιορίζουν τον αριθμό ημερών που μπορείτε να δείτε μια εγγραφή. Επομένως, οι εγγραφές στη λίστα ενδέχεται να εμφανίζουν τον αριθμό των ημερών που απομένουν πριν λήξουν.

Αποτυχία εγγραφής

Σε περίπτωση παρεμπόδισης μιας προγραμματισμένης εγγραφής από το σταθμό αναμετάδοσης ή λόγω διακοπής της μετάδοσης, η εγγραφή επισημαίνεται με την ένδειξη **Απέτυχε**.

Διαγραφή εγγραφής

Για να διαγράψετε μια εγγραφή, επιλέξτε την εγγραφή που θέλετε στη λίστα, πατήστε το πλήκτρο **III** **OPTIONS** και επιλέξτε **Διαγραφή εγγραφής**.

Στη **Βοήθεια**, πατήστε το κουμπί **■** **Λίστα** και αναζητήστε την επιλογή **Εγγραφή προγράμματος** για να δείτε περισσότερες πληροφορίες.

6.7

Εφαρμογή MyRemote

Πληροφορίες για την εφαρμογή MyRemote

Τι μπορεί να κάνει αυτή η εφαρμογή

Η εφαρμογή **MyRemote** και αυτή η τηλεόραση προσφέρουν τις εξής λειτουργίες . . .

- **Control** - χρησιμοποιήστε το smartphone ή το tablet σας ως τηλεχειριστήριο της τηλεόρασης
- **SimplyShare** - μοιραστείτε φωτογραφίες, μουσική και βίντεο από το smartphone ή το tablet σας
- **TV guide** - συμβουλευτείτε το πρόγραμμα της τηλεόρασης και επιλέξτε το κανάλι που θέλετε
- **Εγγραφή MyRemote** - προγραμματίστε μια εγγραφή στον οδηγό προγράμματος με το smartphone ή το tablet σας
- **Wi-Fi smart screen** - παρακολουθήστε ένα τηλεοπτικό κανάλι στο smartphone ή στο tablet σας

Η εφαρμογή MyRemote v4.x είναι διαθέσιμη για συσκευές iPhone, iPad και Android™. Οι λειτουργίες της εφαρμογής MyRemote μπορεί να διαφέρουν ανάλογα με την έκδοση και το λειτουργικό σύστημα της φορητής συσκευής.



Είναι δωρεάν

Μπορείτε να κατεβάσετε την εφαρμογή MyRemote δωρεάν. Αν θέλετε να προσθέσετε τις λειτουργίες της δυνατότητας Wi-Fi smart screen, ίσως υπάρχει κάποια μικρή χρέωση.

Γλώσσες

Στην εφαρμογή MyRemote διατίθενται οι εξής γλώσσες:

Αγγλικά, Γερμανικά, Γαλλικά, Ιταλικά, Ισπανικά, Πορτογαλικά, Ολλανδικά και Ρωσικά.

Αν δεν έχετε ρυθμίσει κάποια από τις παραπάνω γλώσσες στη κινητή σας συσκευή, ορίζονται τα αγγλικά ως γλώσσα της εφαρμογής MyRemote.

Η εφαρμογή MyRemote βρίσκεται σε διαρκή εξέλιξη. Οι μελλοντικές εκδόσεις θα διαθέτουν νέες λειτουργίες και θα κυκλοφορούν σταδιακά. Να ελέγχετε τακτικά στα καταστήματα εφαρμογών για αναβαθμίσεις της εφαρμογής MyRemote.

Τα Apple, iPhone και iPad είναι εμπορικά σήματα της Apple Inc., κατατεθέντα στις Η.Π.Α. και σε άλλες χώρες. Το Android είναι εμπορικό σήμα της Google Inc. Το Google Play είναι εμπορικό σήμα της Google Inc.

Χρήση της εφαρμογής σε άλλες τηλεοράσεις Philips

Η εφαρμογή MyRemote με άλλες τηλεοράσεις

Μπορείτε να χρησιμοποιήσετε την εφαρμογή MyRemote με μοντέλα τηλεοράσεων Philips που έχουν κατασκευαστεί από το 2009 και μετά.

Αν η τηλεόρασή σας είναι μοντέλο του 2009, θα πρέπει να αναβαθμίσετε το λογισμικό της τηλεόρασης και να ενεργοποιήσετε το **JointSpace**. Αν έχετε μοντέλο του 2010, αρκεί να ενεργοποιήσετε το JointSpace στην τηλεόραση. Τα μοντέλα από το 2011 και μετά είναι έτοιμα για τη χρήση της εφαρμογής MyRemote.

Για να διαπιστώσετε το έτος κατασκευής της τηλεόρασής σας, βρείτε τον αριθμό του τύπου της συσκευής (π.χ. xxPFLxxx4). Αν ο τελευταίος αριθμός είναι "4", τότε η τηλεόραση είναι μοντέλο του 2009. Αν ο τελευταίος αριθμός είναι "5", είναι μοντέλο του 2010. Το "6" αντιστοιχεί στο 2011, το "7" στο 2012 και το "8" στο 2013.

Το δίκτυό σας

Οικιακό δίκτυο



Οικιακό δίκτυο

Για να χρησιμοποιήσετε την εφαρμογή MyRemote, η τηλεόραση, το smartphone, το tablet και ο υπολογιστής σας πρέπει να είναι συνδεδεμένα στο οικιακό σας δίκτυο.

Για να συνδέσετε την τηλεόραση στο οικιακό σας δίκτυο . . .

- 1 - Συνδέστε το δρομολογητή δικτύου στο Internet, στην περίπτωση που δεν είναι ήδη συνδεδεμένος (ευρυζωνική σύνδεση στο Internet).
- 2 - Συνδέστε την τηλεόραση στο δρομολογητή δικτύου, είτε ασύρματα είτε ενσύρματα.
Στη **Βοήθεια**, πατήστε το κουμπί **■** **Λίστα** και αναζητήστε την επιλογή **Δίκτυο, ασύρματο** ή **Δίκτυο, ενσύρματο** για να δείτε περισσότερες πληροφορίες.

Λογισμικό διακομιστή πολυμέσων

Λογισμικό διακομιστή πολυμέσων

Αν θέλετε να δείτε φωτογραφίες ή να αναπαραγάγετε μουσική και βίντεο από τον υπολογιστή στην τηλεόραση, πρέπει να εγκαταστήσετε το λογισμικό διακομιστή πολυμέσων στον υπολογιστή σας, ώστε να είναι δυνατή η κοινή χρήση των αρχείων στο οικιακό σας δίκτυο.

Στη **Βοήθεια**, πατήστε το κουμπί **■** **Λίστα** και αναζητήστε την επιλογή **Διακομιστές πολυμέσων, υποστηριζόμενοι** για να δείτε τη λίστα των λογισμικών διακομιστή πολυμέσων που είναι συμβατά με την τηλεόρασή σας.

DMR - Απόδοση ψηφιακών μέσων

DMR - Απόδοση ψηφιακών μέσων

Αν δεν είναι δυνατή η αναπαραγωγή των αρχείων πολυμέσων στην τηλεόραση, βεβαιωθείτε ότι είναι ενεργοποιημένη η επιλογή **Απόδοση ψηφιακών μέσων** (Digital Media Renderer, DMR). Το DMR είναι ενεργοποιημένο ως εργοστασιακή ρύθμιση.

Για να ελέγξετε αν το DMR είναι ενεργοποιημένο . . .

- 1 - Πατήστε το κουμπί **■**, επιλέξτε **⚙** **Ρύθμιση** και στη συνέχεια πατήστε **OK**.
- 2 - Επιλέξτε **Ρυθμίσεις δικτύου** και πατήστε **OK**.
- 3 - Επιλέξτε **DMR - Απόδοση ψηφιακών μέσων** και πατήστε **OK**.
- 4 - Επιλέξτε **Ενεργ** και πατήστε **OK**.
- 5 - Πατήστε **➔**, επανειλημμένα αν χρειαστεί, για να κλείσετε το μενού.

Όνομα δικτύου τηλεόρασης

Όνομα δικτύου τηλεόρασης

Αν διαθέτετε περισσότερες από μία τηλεοράσεις στο οικιακό σας δίκτυο, μπορείτε να μετονομάσετε την τηλεόραση στις Ρυθμίσεις δικτύου.

Για να μετονομάσετε την τηλεόρασή σας . . .

- 1 - Πατήστε το κουμπί **■**, επιλέξτε **⚙** **Ρύθμιση** και στη συνέχεια πατήστε **OK**.
- 2 - Επιλέξτε **Ρυθμίσεις δικτύου** και πατήστε **OK**.
- 3 - Επιλέξτε **Όνομα δικτύου τηλεόρασης** και πατήστε **OK** για να εμφανιστεί το τρέχον όνομα. Μπορείτε να χρησιμοποιήσετε το πληκτρολόγιο στο τηλεχειριστήριο για να αλλάξετε το όνομα δικτύου τηλεόρασης.
- 4 - Επιλέξτε **Πραγμ** και πατήστε **OK** όταν είστε έτοιμοι.
- 5 - Πατήστε **➔**, επανειλημμένα αν χρειαστεί, για να κλείσετε το μενού.

Ενεργοποίηση με Wi-Fi - WoWLAN

Μπορείτε να ενεργοποιήσετε αυτήν την τηλεόραση από το smartphone ή το tablet σας, αν η τηλεόραση βρίσκεται σε κατάσταση αναμονής. Η ρύθμιση **Ενεργοποίηση με Wi-Fi (WoWLAN)** πρέπει να έχει τεθεί σε **Ενεργ**.

Για να ενεργοποιήσετε αυτήν τη ρύθμιση . . .

- 1 - Πατήστε το κουμπί **■**, επιλέξτε **⚙** **Ρύθμιση** και στη συνέχεια πατήστε **OK**.
- 2 - Επιλέξτε **Ρυθμίσεις δικτύου** > **Ενεργοποίηση με Wi-Fi (WoWLAN)**.
- 3 - Επιλέξτε **Ενεργ** και πατήστε **OK**.
- 4 - Πατήστε **➔**, επανειλημμένα αν χρειαστεί, για να κλείσετε το μενού.

Λήψη εφαρμογής

Για να κατεβάσετε την εφαρμογή MyRemote στο smartphone ή στο tablet σας, μπορείτε να χρησιμοποιήσετε τους κωδικούς γρήγορης ανάγνωσης (QR) σε αυτή τη σελίδα. Επιλέξτε το λειτουργικό σύστημα (ή τον τύπο συσκευής) που χρειάζεστε και χρησιμοποιήστε τη λειτουργία ανάγνωσης κωδικού QR για να μεταφερθείτε αμέσως στη σελίδα λήψης.

Apple iPhone

Για να κατεβάσετε την εφαρμογή στο iPhone, επισκεφτείτε το Apple App Store και αναζητήστε την εφαρμογή **Philips MyRemote**.



Apple iPad

Για να κατεβάσετε την εφαρμογή στο iPad, επισκεφτείτε το Apple App Store και αναζητήστε την εφαρμογή **Philips MyRemote HD**.



Google Play

Για να κατεβάσετε την εφαρμογή στη συσκευή Android, επισκεφτείτε το Google Play και αναζητήστε την εφαρμογή **Philips MyRemote**.



App menu (μενού Εφαρμογής)

Από το **App menu** (μενού Εφαρμογής) του MyRemote, μπορείτε να ξεκινάτε τις διάφορες λειτουργίες MyRemote. Πατήστε σε μια λειτουργία για να την ανοίξετε.

Για να επιστρέψετε στο App menu (μενού Εφαρμογής), πατήστε το κουμπί App menu στο επάνω μέρος της σελίδας.

Συμβουλές εργαλείων ⓘ

Για να μάθετε τις ενέργειες που εκτελούνται με τα συγκεκριμένα κουμπιά της εφαρμογής, πατήστε το εικονίδιο ⓘ. Οι συμβουλές εργαλείων εμφανίζονται πάνω από τα διαθέσιμα κουμπιά.

Για να κλείσετε τις συμβουλές εργαλείων, πατήστε σε οποιοδήποτε σημείο της οθόνης αφής.

Επιλογή συσκευής

Στο App menu (μενού Εφαρμογής) του MyRemote μπορείτε να επιλέξετε τη συσκευή, π.χ. αυτήν την τηλεόραση, με την οποία θέλετε να χρησιμοποιήσετε όλες τις λειτουργίες της εφαρμογής. Πατήστε το κουμπί **Επιλογή συσκευής** στην πάνω δεξιά γωνία του App menu (μενού Εφαρμογής).

Μπορείτε να ελέγξετε τη συμβατότητα της εφαρμογής MyRemote με άλλα προϊόντα Philips στη σελίδα ηλεκτρονικής υποστήριξης του προϊόντος σας, στη διεύθυνση www.philips.com/support. Επίσης, βεβαιωθείτε ότι το προϊόν σας είναι ενημερωμένο με το πιο πρόσφατο λογισμικό.

Λειτουργίες της εφαρμογής

SimplyShare

Με τη λειτουργία **SimplyShare** μπορείτε να στείλετε αρχεία πολυμέσων (φωτογραφίες, μουσική και βίντεο) από μια συσκευή του οικιακού σας δικτύου στην άλλη.*



Για να ανοίξετε το SimplyShare στην εφαρμογή MyRemote, πατήστε το κουμπί **SimplyShare** στο App menu (μενού Εφαρμογής).

Επιλογή συσκευής για αποστολή αρχείων πολυμέσων

- 1 - Πατήστε τη λευκή γραμμή στο επάνω μέρος για να ανοίξετε τη λίστα με τις διαθέσιμες συσκευές του δικτύου σας.
- 2 - Πατήστε μια συσκευή στη λίστα.

Επιλογή συσκευής για αναπαραγωγή αρχείων πολυμέσων

- 1 - Πατήστε τη λευκή γραμμή στο κάτω μέρος για να ανοίξετε τη λίστα με τις διαθέσιμες συσκευές του δικτύου σας.
- 2 - Πατήστε μια συσκευή στη λίστα.

Επιλογή αρχείου πολυμέσων

Μερικές συσκευές που διαβιβάζουν αρχεία τα οργανώνουν κατά τύπο μέσου. Σε αυτήν την περίπτωση, μπορείτε να διαλέξετε τον τύπο του μέσου που αναζητάτε: **Μουσική**, **Βίντεο** ή **Φωτογραφίες**.

- 1 - Πατήστε τον τύπο των αρχείων πολυμέσων που ψάχνετε.

2 - Στη λίστα, πατήστε το τραγούδι, το βίντεο ή τη φωτογραφία που θέλετε να αναπαραγάγετε στη συσκευή που έχετε επιλέξει.

Συμβατές μορφές αρχείων πολυμέσων

Η τηλεόρασή σας μπορεί να αναπαραγάγει μια μεγάλη γκάμα μορφών αρχείων πολυμέσων.

Στη **Βοήθεια**, πατήστε  **Λίστα** και αναζητήστε την επιλογή **Φορμά αναπαραγωγής** για να δείτε τη λίστα με τις μορφές αρχείων που είναι συμβατές με την τηλεόρασή σας.

* Μπορείτε να ελέγξετε τη συμβατότητα της εφαρμογής MyRemote με συγκεκριμένα προϊόντα Philips στη σελίδα ηλεκτρονικής υποστήριξης του προϊόντος σας, στη διεύθυνση www.philips.com/support. Μπορείτε, επίσης, να βεβαιωθείτε ότι το προϊόν Philips είναι ενημερωμένο με το πιο πρόσφατο λογισμικό.

Οδηγός προγράμματος

Τι χρειάζεστε

Για να δείτε τον Οδηγό προγράμματος της τηλεόρασης στο smartphone ή στο tablet σας . . .

- πρέπει να υπάρχει Οδηγός προγράμματος με πληροφορίες καναλιών και προγραμμάτων στην τηλεόραση
- οι πληροφορίες του Οδηγού προγράμματος πρέπει να προέρχονται από το Internet
- ο Οδηγός προγράμματος της τηλεόρασης πρέπει να είναι συνδεδεμένος με το smartphone ή το tablet

Για περισσότερες πληροφορίες σχετικά με τον Οδηγό προγράμματος, πατήστε το κουμπί  **Λίστα** και αναζητήστε την επιλογή **Οδηγ προγρ.**

Εγγραφή MyRemote

Για να προγραμματίσετε μια εγγραφή στον Οδηγό προγράμματος από το smartphone ή το tablet σας. . .



- συνδέστε και διαμορφώστε έναν σκληρό δίσκο USB στην τηλεόρασή σας
- βεβαιωθείτε ότι η ρύθμιση Εγγραφή MyRemote είναι ενεργοποιημένη
- πριν χρησιμοποιήσετε τη λειτουργία Εγγραφή MyRemote, πρέπει να θέσετε την τηλεόραση σε κατάσταση αναμονής και, στη συνέχεια, να την ενεργοποιήσετε ξανά

Για περισσότερες πληροφορίες σχετικά με τη σύνδεση ενός σκληρού δίσκου USB, πατήστε το κουμπί  **Λίστα** και αναζητήστε την επιλογή **Σκληρός δίσκος USB**.

Ρύθμιση

Για να ανοίξετε τον Οδηγό προγράμματος στο smartphone ή στο tablet σας, ο Οδηγός προγράμματος πρέπει να είναι συνδεδεμένος με την φορητή συσκευή σας.

Επίσης, ελέγξτε αρχικά αν ο Οδηγός προγράμματος στην τηλεόρασή σας ενημερώνεται από το Internet.

- 1 - Πατήστε το κουμπί , επιλέξτε  **Ρύθμιση** και στη συνέχεια πατήστε **OK**.
- 2 - Επιλέξτε **Ρυθμίσεις τηλεόρασης > Γενικά > Οδηγ προγρ.**

3 - Επιλέξτε **Από το Internet** και πατήστε **OK**.

4 - Πατήστε , επανειλημμένα αν χρειαστεί, για να κλείσετε το μενού.

Σύνδεση με την τηλεόραση

Για να συνδέσετε το smartphone ή το tablet σας με τον Οδηγό προγράμματος της τηλεόρασης . . .

1 - Πατήστε **GUIDE** στο τηλεχειριστήριο για να ανοίξετε τον Οδηγό προγράμματος στην τηλεόραση.

2 - Πατήστε το πλήκτρο  (κίτρινο) για να ανοίξετε τη λίστα με τις φορητές συσκευές που έχουν εντοπιστεί.

3 - Επιλέξτε **Σύνδεση κινητής συσκευής** και πατήστε **OK** για να δείτε τον κωδικό της σύνδεσης.



4 - Στην φορητή συσκευή, ξεκινήστε την εφαρμογή MyRemote και πατήστε το κουμπί **Setup** (Ρύθμιση) στο αρχικό μενού.

5 - Πατήστε το στοιχείο **TV guide** (Οδηγός προγράμματος).

6 - Εισαγάγετε τον κωδικό για τη σύνδεση.

Η ρύθμιση Εγγραφή MyRemote

Για να προγραμματίσετε μια εγγραφή, βεβαιωθείτε ότι αυτή η ρύθμιση είναι ενεργοποιημένη.

1 - Πατήστε το κουμπί , επιλέξτε  **Ρύθμιση** και στη συνέχεια πατήστε **OK**.

2 - Επιλέξτε **Ρυθμίσεις δικτύου > Εγγραφή MyRemote**.

3 - Επιλέξτε **Ενεργ** και πατήστε **OK**.

4 - Πατήστε , επανειλημμένα αν χρειαστεί, για να κλείσετε το μενού.

Χρήση του Οδηγού προγράμματος

Με τη λειτουργία του Οδηγού προγράμματος, μπορείτε να εμφανίσετε τον Οδηγό προγράμματος της τηλεόρασης στο smartphone ή στο tablet σας, για να δείτε το πρόγραμμα της τηλεόρασης και να διαβάσετε τις σχετικές πληροφορίες. Ακόμα, μπορείτε να πατήσετε τον τίτλο ενός προγράμματος για να μεταφερθείτε απευθείας στο επιλεγμένο κανάλι. Αν έχετε εγκαταστήσει έναν σκληρό δίσκο USB στην τηλεόρασή σας, μπορείτε να προγραμματίζετε εγγραφές στην τηλεόραση από το smartphone ή το tablet σας.



Για να ανοίξετε τον Οδηγό προγράμματος, πατήστε το κουμπί **TV guide** (Οδηγού προγράμματος) στο App menu (μενού Εφαρμογής) του MyRemote.

Την πρώτη φορά που θα πατήσετε το κουμπί του Οδηγού προγράμματος, θα σα ζητηθεί να συνδέσετε το tablet με την τηλεόραση, αν δεν το έχετε κάνει ήδη.

Προγραμματισμός εγγραφής

Με την εφαρμογή MyRemote μπορείτε να προγραμματίσετε μια εγγραφή στον Οδηγό προγράμματος της τηλεόρασης.

Για περισσότερες πληροφορίες σχετικά με την "Εγγραφή", πατήστε το κουμπί  **Λίστα** και αναζητήστε την επιλογή **Εγγραφή**.

Χειριστήριο

Με τη λειτουργία **Control** στο App menu (μενού Εφαρμογής) του MyRemote, μπορείτε να μετατρέψετε το smartphone ή το tablet σας σε πλήρες τηλεχειριστήριο για την τηλεόρασή σας.



Πατήστε το κουμπί **Control** για να επιλέξετε την τηλεόραση (ή τη συσκευή αναπαραγωγής Blu-ray Disc ή το home cinema της Philips) που θέλετε να χειριστείτε. Πατήστε το εικονίδιο της συσκευής για να εμφανίσετε το τηλεχειριστήριό της.

Wi-Fi Smart Screen

Τι χρειάζεστε

Με τη λειτουργία **Wi-Fi smart screen**, μπορείτε να παρακολουθήσετε ένα ψηφιακό τηλεοπτικό κανάλι από την τηλεόραση στο smartphone ή tablet σας. Εάν χρησιμοποιείτε ένα λειτουργικό σύστημα Android, μπορείτε να προβάλετε μόνο τηλεοπτικά κανάλια χωρίς περιορισμό.



Wi-Fi smart screen

Τι χρειάζεστε

Για να παρακολουθήσετε τηλεόραση στο smartphone ή στο tablet σας . . .

- πρέπει να έχετε εγκατεστημένα ψηφιακά τηλεοπτικά κανάλια στην τηλεόρασή σας (τα κανάλια που παρακολουθείτε με τη λειτουργία Παρακολούθηση TV)
- η τηλεόραση πρέπει να είναι ενεργοποιημένη
- το οικιακό σας δίκτυο πρέπει να είναι ασφαλές δίκτυο. Ασφαλίστε το δίκτυό σας με ρυθμίσεις **WEP**, **WPA** ή **WPA2** ή ρυθμίστε το χρησιμοποιώντας **WPS**.
- θα πρέπει να έχετε ενεργοποιήσει τη ρύθμιση **Wi-Fi smart screen**. Πατήστε **🏠** (αρχική) > **Ρύθμιση** > **Ρυθμίσεις δικτύου** > **Wi-Fi smart screen**.

Αγορά της λειτουργίας Wi-Fi smart screen

Πώς θα την προμηθευτείτε

Επιλέξτε **Wi-Fi smart screen** στο αρχικό **App menu** (μενού Εφαρμογής) για να ανοίξετε τη λειτουργία. Αν δεν την έχετε προμηθευτεί ακόμη, θα σας ζητηθεί να την αγοράσετε μέσω Διαδικτύου. Αφού γίνει η αγορά, η λειτουργία **Wi-Fi smart screen** ανοίγει αυτόματα και μπορείτε να αρχίσετε να παρακολουθείτε τηλεόραση.

Γονική διαβάθμιση

Ορισμένοι ψηφιακοί σταθμοί εκπομπής έχουν εφαρμοσεί διαβαθμίσεις στα προγράμματά τους. Όταν η διαβάθμιση είναι ίση ή υψηλότερη από αυτή που έχετε ορίσει ανάλογα με την ηλικία του παιδιού σας, το πρόγραμμα κλειδώνεται. Για να ξεκλειδώσετε το πρόγραμμα και να το παρακολουθήσετε, θα χρειαστείτε έναν **κωδικό PIN**. Για να ενεργοποιήσετε το **Parental rating** (Γονική διαβάθμιση), πατήστε το κουμπί **Setup** (Ρύθμιση) στο App menu (μενού Εφαρμογής). Ενεργοποιήστε την επιλογή **Parental rating** (Γονική διαβάθμιση), ρυθμίστε τον κωδικό PIN και ορίστε την ηλικία. Η γονική διαβάθμιση στην εφαρμογή MyRemote επηρεάζει την παρακολούθηση τηλεόρασης από το smartphone ή το tablet και όχι από την τηλεόραση.

Αν ξεχάσετε τον κωδικό PIN, θα πρέπει να επανεγκαταστήσετε την εφαρμογή MyRemote από το κατάστημα των εφαρμογών. Στη σελίδα από όπου προμηθευτήκατε τη Wi-Fi smart screen, μπορείτε να ανακτήσετε αυτήν την αγορά σας δωρεάν.

Παρακολούθηση καναλιού τηλεόρασης

Για να παρακολουθήσετε ένα κανάλι τηλεόρασης χρησιμοποιώντας τη λειτουργία Wi-Fi smart screen, πατήστε στην επιλογή **Wi-Fi smart screen** στο **App menu** (μενού Εφαρμογής). Η λειτουργία Wi-Fi smart screen θα προβάλει το τηλεοπτικό κανάλι που προβάλλεται εκείνη την ώρα στην τηλεόραση. Αν η τηλεόραση λειτουργεί με συνδεδεμένη συσκευή, θα πρέπει να επαναφέρετε την τηλεόραση στην επιλογή **Παρακολούθηση TV** ή στην **Προβολή δορυφόρ**. (εφόσον είναι διαθέσιμος ενσωματωμένος δορυφορικός δέκτης).

Αλλαγή καναλιών τηλεόρασης

Για να αλλάξετε τηλεοπτικά κανάλια, μετακινήστε την οθόνη αφής του smartphone ή του tablet σας. Μετακινήστε την προς τα δεξιά για να δείτε το προηγούμενο κανάλι ή προς τα αριστερά για να δείτε το επόμενο. Η σειρά των καναλιών ακολουθεί τη σειρά στη λίστα των καναλιών της τηλεόρασης. Μπορείτε επίσης να χρησιμοποιήσετε τη **γραμμή καναλιών** για να αναζητάτε και να μεταφέρετε σε τηλεοπτικά κανάλια.

Pause TV και εγγραφή

Αν διακόψετε προσωρινά την τηλεοπτική αναμετάδοση στην τηλεόραση ή αρχίσετε την εγγραφή μιας εκπομπής στην τηλεόραση (σε συνδεδεμένο σκληρό δίσκο USB), η λειτουργία Wi-Fi smart screen θα σταματήσει.

Ήχος

Ο ήχος που συνοδεύει το τηλεοπτικό κανάλι είναι μονοφωνικός.

Υπότιτλοι

Η λειτουργία Wi-Fi smart screen δεν υποστηρίζει υπότιτλους.

Γραμμή καναλιών

Για να περάσετε σε ένα κανάλι που απέχει πιο πολύ στη λίστα καναλιών της τηλεόρασης, μπορείτε να χρησιμοποιήσετε τη **γραμμή καναλιών**.

Για να χρησιμοποιήσετε τη **γραμμή καναλιών**, πατήστε μία φορά στο κέντρο της οθόνης αφής. Στο κάτω μέρος της οθόνης εμφανίζεται η γραμμή καναλιών, μαζί με τη **γραμμή εργαλείων** στο επάνω μέρος της οθόνης. Μπορείτε να μετακινηθείτε στη γραμμή καναλιών και να αναζητήσετε κάποιο συγκεκριμένο τηλεοπτικό κανάλι.

Για να περάσετε σε συγκεκριμένο τηλεοπτικό κανάλι, πατήστε μία φορά στο εικονίδιο του καναλιού.

Για να κλείσετε τη γραμμή καναλιών και τη γραμμή εργαλείων, πατήστε ξανά στο κέντρο της οθόνης.

Γραμμή εργαλείων

Από τη γραμμή εργαλείων της λειτουργίας Wi-Fi smart screen μπορείτε να επιλέξετε τη μορφή της εικόνας, να επιλέξετε τη λίστα τηλεοπτικών και δορυφορικών καναλιών (αν είναι διαθέσιμα στην τηλεόραση), να ανοίξετε τις συμβουλές εργαλείων ή να θέσετε την τηλεόραση σε κατάσταση αναμονής.

Για να εμφανιστεί η **γραμμή εργαλείων**, πατήστε μία φορά στο κέντρο της οθόνης αφής. Η γραμμή εργαλείων εμφανίζεται στο επάνω μέρος της οθόνης, μαζί με τη γραμμή καναλιών.

Για να κλείσετε τη γραμμή εργαλείων και τη γραμμή καναλιών, πατήστε ξανά στο κέντρο της οθόνης.

Κουμπί App menu (μενού Εφαρμογής)

Για να επιστρέψετε στο μενού της εφαρμογής MyRemote, πατήστε το κουμπί **App menu** (μενού Εφαρμογής).

Αλλαγή κλίμακας

Για να αλλάξετε την κλίμακα της εικόνας για να χωράει ή για να γεμίζει την οθόνη, πατήστε το κουμπί **Αλλαγή κλίμακας** για να εναλλάξετε τις ρυθμίσεις μεταξύ ολόκληρης οθόνης ή προσαρμογής.

Τηλεόραση ή δορυφόρος

Αν έχετε ενσωματωμένο δορυφορικό δέκτη στην τηλεόρασή σας, μπορείτε να επιλέξετε τη λίστα καναλιών από την **Παρακολούθηση TV** ή από την **Προβολή δορυφορ**. Το κουμπί δείχνει ποια είναι η τρέχουσα επιλεγμένη λίστα καναλιών.

Για να αλλάξετε την τρέχουσα επιλεγμένη λίστα καναλιών, πατήστε το κουμπί και πατήστε **Τηλεόραση** ή **Δορυφόρος** για να επιλέξετε τη λίστα καναλιών που θέλετε. Αν δεν διαθέτετε ενσωματωμένο δορυφορικό δέκτη, δεν υπάρχει κουμπί επιλογής.

Skype

Τι είναι το Skype;

Με το **Skype™** μπορείτε να πραγματοποιείτε δωρεάν βιντεοκλήσεις στην τηλεόρασή σας. Μπορείτε να μιλάτε και να βλέπετε τους φίλους και την οικογένειά σας όπου και αν βρίσκεστε. Μιλήστε στους φίλους σας, βλέποντάς τους στη μεγάλη οθόνη της τηλεόρασής σας.



Η τηλεόραση πρέπει να είναι συνδεδεμένη στο Internet για να ρυθμίσετε το Skype. Μπορείτε να συνδέσετε την τηλεόρασή σας είτε ασύρματα είτε ενσύρματα. Για περισσότερες πληροφορίες σχετικά με τη σύνδεση της τηλεόρασής σας στο Internet, πατήστε το πλήκτρο  **Λίστα** και αναζητήστε την επιλογή **Δίκτυο, ασύρματο**.

Λογαριασμός Skype

Για να χρησιμοποιήσετε το Skype, χρειάζεστε ένα λογαριασμό Skype για εσάς ή την οικογένειά σας. Μπορείτε να δημιουργήσετε ένα νέο λογαριασμό για το Skype στην τηλεόραση ή στον υπολογιστή σας.

Μονάδες Skype ή Συνδρομές Skype

Με το Skype, μπορείτε επίσης να καλείτε σταθερά ή κινητά τηλέφωνα με πολύ μικρή χρέωση. Μπορείτε να αγοράσετε μονάδες Skype ή μια συνδρομή Skype από τον υπολογιστή σας, μεταβαίνοντας στη διεύθυνση www.skype.com

Εκκίνηση Skype

Κάμερα και μικρόφωνο

Αυτή η τηλεόραση διαθέτει ενσωματωμένη κάμερα και μικρόφωνο, τα οποία βρίσκονται δεξιά από το σύμβολο TV. Όταν ενεργοποιείται η κάμερα, ανάβει μια μπλε ενδεικτική λυχνία. Το Skype μπορεί να χρησιμοποιήσει μόνο τα ηχεία της τηλεόρασης, τα οποία και ενεργοποιεί πάντα.

Για να αποφύγετε τυχόν ακούσια βιντεοσκόπηση, καλύψτε το φακό της κάμερας με το μικρό συρόμενο πορτάκι. Θα βρείτε το μικρό συρόμενο πορτάκι κάτω από την κάμερα. Σύρετέ το προς τα αριστερά για να καλύψετε το φακό ή προς τα δεξιά για να τον αποκαλύψετε.



Στις ρυθμίσεις του Skype, μπορείτε να δοκιμάσετε την κάμερα ή να ορίσετε το επίπεδο του ζουμ.

Σύνδεση - Νέος λογαριασμός

Αφού συνδέσετε την τηλεόραση στο Internet και ανοίξετε τη συνδεδεμένη ή ενσωματωμένη κάμερα της τηλεόρασης, μπορείτε να ανοίξετε το Skype στην τηλεόρασή σας.

Για να ανοίξετε τη σελίδα σύνδεσης στο Skype, πατήστε  για να ανοίξετε το μενού Αρχικής σελίδας, επιλέξτε **Skype** και πατήστε **OK**.

Πληκτρολογήστε τις αντίστοιχες πληροφορίες στα πεδία **Όνομ Skype** και **Κωδικός**, επιλέξτε **Είσοδος** και πατήστε **OK**. Το μενού του Skype εμφανίζεται στην οθόνη.

Ξεχάσατε το όνομα Skype ή τον κωδικό σας;

Ανοίξτε το Skype στον υπολογιστή σας για να αποκτήσετε έναν προσωρινό κωδικό πρόσβασης από το Skype.

Δημιουργία νέου λογαριασμού

Αν δεν διαθέτετε όνομα Skype και κωδικό, μπορείτε να δημιουργήσετε ένα νέο λογαριασμό στη σελίδα σύνδεσης στην τηλεόραση.

1 - Στη σελίδα σύνδεσης, επιλέξτε **Νέος λογαρ** και πατήστε **OK**.

2 - Δημιουργήστε το λογαριασμό σας.

- **Πλήρες όν**

Εισαγάγετε το ονοματεπώνυμό σας.

- **Όνομ Skype**

Εισαγάγετε το όνομα που θα χρησιμοποιείτε στο Skype. Το όνομα Skype είναι το όνομα με το οποίο θα εμφανίζεστε στη λίστα επαφών των άλλων χρηστών του Skype. Το όνομα Skype πρέπει να ξεκινά με γράμμα, κεφαλαίο ή πεζό, και να αποτελείται από 6 έως 32 χαρακτήρες. Μπορεί να περιέχει αριθμούς, αλλά δεν μπορεί να περιέχει κενά.

- **Κωδικός**

Εισαγάγετε τον κωδικό πρόσβασης σας. Ο κωδικός πρόσβασης πρέπει να αποτελείται από 6 έως 20 χαρακτήρες και να περιέχει τουλάχιστον ένα γράμμα ή αριθμό. Δεν μπορεί να περιέχει ειδικούς χαρακτήρες, όπως κουκκίδες, το σύμβολο του εμπορικού σήματος ή το σύμβολο του Ευρώ, ούτε μπορεί να περιέχει κενά.

- **Email**

Εισαγάγετε τη διεύθυνση email σας.

3 - Διαβάστε και αποδεχτείτε τους Όρους χρήσης του Skype.

4 - Αν ο νέος λογαριασμός σας έγινε αποδεκτός, έχετε συνδεθεί στο Skype.

Μπορείτε να επεξεργαστείτε ή να ολοκληρώσετε το **προφίλ σας στο Skype** από τον υπολογιστή σας. Ανοίξτε το Skype στον υπολογιστή, συνδεθείτε με το όνομα Skype και τον κωδικό σας και ανοίξτε το προφίλ σας. Μπορείτε να αλλάξετε την εικόνα του προφίλ σας, να προσθέσετε ένα μήνυμα που να δείχνει τη διάθεσή σας ή να προσαρμόσετε τις ρυθμίσεις απορρήτου.

Δεν είναι δυνατές οι κλήσεις έκτακτης ανάγκης



Δεν είναι δυνατές οι κλήσεις έκτακτης ανάγκης - Το Skype δεν αντικαθιστά το τηλέφωνό σας και δεν μπορεί να χρησιμοποιηθεί για την πραγματοποίηση κλήσεων έκτακτης ανάγκης.

7.3

Επαφές

Σελίδα επαφών

Στη σελίδα  **Επαφές** μπορείτε να βρείτε τη λίστα των επαφών σας στο Skype. Κάθε επαφή εμφανίζεται με το "Όνομα Skype". Στη σελίδα αυτή, μπορείτε να προσθέσετε, να αποκλείσετε ή να διαγράψετε επαφές. Μπορείτε επίσης να προβάλετε τα στοιχεία των επαφών ή να προβάλετε το ιστορικό των κλήσεων που έχετε πραγματοποιήσει με κάθε επαφή.

Στοιχεία επαφής

Για να δείτε τα στοιχεία μιας επαφής, επιλέξτε μια επαφή και πατήστε το πλήκτρο  **INFO**.

Ιστορικό επαφής

Για να δείτε τις κλήσεις που έχετε πραγματοποιήσει με μια επαφή, πατήστε  **Ιστορικό επαφ.**

Αν συνδεθείτε από την τηλεόρασή σας στο Skype με έναν άλλο λογαριασμό Skype, το ιστορικό όλων των επαφών του λογαριασμού σας διαγράφεται.

Κατάσταση σύνδεσης

Για να δείτε αν μια επαφή είναι συνδεδεμένη, ελέγξτε το εικονίδιο κατάστασης σύνδεσης που βρίσκεται δίπλα στο όνομα Skype της επαφής. Και η δική σας κατάσταση σύνδεσης εμφανίζεται στη σελίδα επαφών των επαφών σας, ενώ, όπως όλοι οι χρήστες, μπορείτε να αλλάξετε τη κατάσταση σύνδεσής σας.

1 - Στη σελίδα επαφών, πατήστε το πλήκτρο  **OPTIONS** και επιλέξτε **Κατάσταση σύνδεσης**.

2 - Στη λίστα, επιλέξτε μια κατάσταση και πατήστε **OK**.

Κάθε φορά που ενεργοποιείτε την τηλεόραση, η κατάσταση σας επανέρχεται στην επιλογή **Συνδεδεμένος-η**.



- Συνδεδεμένος-η

Αυτή είναι η συνήθης ρύθμιση όταν συνδέεστε στο Skype. Οι επαφές σας μπορούν να δουν ότι είστε συνδεδεμένος και να επικοινωνήσουν μαζί σας.



- Λείπω

Οι επαφές σας μπορούν να δουν ότι είστε συνδεδεμένος, αλλά όχι απαραίτητα κοντά στην τηλεόραση. Οι επαφές σας μπορούν να δοκιμάσουν να σας καλέσουν.



- Μην ενοχλείτε

Οι επαφές σας μπορούν να δουν ότι είστε συνδεδεμένος, αλλά ότι δεν επιθυμείτε να σας ενοχλήσουν. Μπορούν να σας καλέσουν και θα ενημερωθείτε με μια ηχητική ειδοποίηση.



- Αόρατος-η

Εμφανίζεστε ως αποσυνδεδεμένος σε όλες τις επαφές σας, αλλά μπορείτε να χρησιμοποιείτε το Skype κανονικά. Μπορείτε να χρησιμοποιήσετε το Skype χωρίς να παρενοχλείστε από εισερχόμενες κλήσεις.



- Αποσυνδεδεμένος-η

Εμφανίζεται αυτόματα όταν δεν είστε συνδεδεμένος στο Skype. Μπορείτε να ορίσετε και ο ίδιος την κατάστασή σας σε αυτή την επιλογή.



Σταθερά ή κινητά τηλέφωνα

Μπορείτε επίσης να προσθέσετε τον αριθμό ενός σταθερού ή κινητού τηλεφώνου στη λίστα επαφών σας. Η αντίστοιχη επαφή επισημαίνεται με αυτό το εικονίδιο.



Προσθήκη επαφής

Αν γνωρίζετε το όνομα Skype ή τη διεύθυνση email ενός φίλου, μπορείτε εύκολα να τον προσθέσετε στη λίστα επαφών σας. Αν δεν γνωρίζετε το όνομα Skype ή τη διεύθυνση email του φίλου σας, μπορείτε να δοκιμάσετε να τον βρείτε με το όνομα του.

1 - Στη γραμμή μενού, επιλέξτε τη σελίδα  **Επαφές**. Για να μεταβείτε στη γραμμή μενού, πατήστε το πλήκτρο  **LIST** ή το πλήκτρο .

2 - Πατήστε  **Προσθήκη επαφής**.

3 - Στο πεδίο κειμένου, εισαγάγετε ένα όνομα Skype, μια διεύθυνση email ή ένα όνομα. Χρησιμοποιήστε το πληκτρολόγιο του τηλεχειριστηρίου για να εισαγάγετε το κείμενο.

4 - Επιλέξτε **Αναζήτηση** και πατήστε **OK**.

5 - Το Skype θα βρει όλους τους χρήστες που αντιστοιχούν στην αναζήτησή σας. Για να δείτε αν βρήκατε το άτομο που αναζητάτε, πατήστε το πλήκτρο  **INFO** για προβολή των στοιχείων της επαφής.

6 - Αν όντως έχετε βρει το άτομο που αναζητάτε, επιλέξτε **Προσθήκη** και πατήστε **OK**.





Η επαφή πρέπει να αποδεχτεί το αίτημά σας να την προσθέσετε στη λίστα επαφών σας. Μέχρι το αίτημά σας να γίνει αποδεκτό, η νέα επαφή εμφανίζεται ως αποσυνδεδεμένη.

Αποδοχή αιτήματος προσθήκης στις επαφές

Οι άλλοι χρήστες του Skype μπορούν να σας στείλουν ένα αίτημα για να σας προσθέσουν στη λίστα επαφών τους. Θα ενημερωθείτε για το αίτημά τους, το οποίο μπορείτε είτε να αποδεχτείτε είτε να απορρίψετε.

Αποκλεισμός επαφής

Μπορείτε να αποκλείσετε οποιονδήποτε χρήστη του Skype, ώστε να μην μπορεί να σας βρει. Οι αποκλεισμένες επαφές δεν μπορούν να επικοινωνήσουν μαζί σας στο Skype. Οι επαφές αυτές δεν ενημερώνονται, αλλά σας βλέπουν πάντα αποσυνδεδεμένο στη λίστα επαφών τους.

Στη σελίδα  **Επαφές**, επιλέξτε μια επαφή και πατήστε  **Αποκλ επαφής**.

Μπορείτε να καταργήσετε τον αποκλεισμό μιας επαφής ανά πάσα στιγμή. Απλώς επιλέξτε την επαφή στη λίστα και πατήστε  **Κατ αποκλ επαφ**.



Στη λίστα επαφών, οι αποκλεισμένες επαφές εμφανίζονται με αυτό το εικονίδιο.

Για να δείτε μια λίστα με όλες τις αποκλεισμένες επαφές, πατήστε το πλήκτρο  **OPTIONS** και επιλέξτε **Αποκλ επαφές**.



Για να καταργήσετε τον αποκλεισμό μιας επαφής, επιλέξτε το όνομα της επαφής και πατήστε **OK**.

Βιντεοκλήση και φωνητική κλήση

Πραγματοποίηση βιντεοκλήσης

Με τις βιντεοκλήσεις, μπορείτε να καλείτε και να βλέπετε τους φίλους στην οθόνη της τηλεόρασής σας, δωρεάν.





Πραγματοποίηση βιντεοκλήσης

Στη σελίδα  **Επαφές**, επιλέξτε το άτομο που θέλετε να καλέσετε, πατήστε το κουμπί  **Βιντεοκλήση** και στη συνέχεια πατήστε **OK**.

Αν η επαφή σας διαθέτει συνδεδεμένη κάμερα και απαντήσει στην κλήση, θα μπορείτε να δείτε την επαφή στην τηλεόρασή σας σε προβολή πλήρους οθόνης. Όταν η κάμερα της τηλεόρασης είναι ενεργοποιημένη, η μπλε ενδεικτική λυχνία είναι αναμμένη. Μπορείτε να ελέγξετε αν η επαφή σας μπορεί να σας δει, στη μικρή οθόνη που εμφανίζεται στην τηλεόρασή σας.

Για να θέσετε σε σίγαση το μικρόφωνο στη διάρκεια μιας κλήσης, πατήστε  **Σίγαση**.

Για να απενεργοποιήσετε την κάμερα, πατήστε  **Απενεργ κάμερας**.

Για να κάνετε ζουμ και να καδράρετε την εικόνα της κάμερας, πατήστε  **Ζουμ**. Τώρα, μπορείτε να πατήσετε  **Σμίκρυνση** ή  **Μεγέθυνση**. Μπορείτε επίσης να χρησιμοποιήσετε τα πλήκτρα βέλους για να καδράρετε την εικόνα της κάμερας. Όταν είστε ικανοποιημένοι με το ζουμ και το καδράρισμα, πατήστε  **Ρύθμιση ζουμ**.

Για να τερματίσετε μια κλήση, πατήστε το κουμπί **Τερμ κλήσης** και στη συνέχεια πατήστε **OK**.

Πραγματοποίηση φωνητικής κλήσης

Μπορείτε να πραγματοποιήσετε μια κλήση Skype χωρίς βίντεο, με την κάμερα απενεργοποιημένη.

Για να πραγματοποιήσετε μια κλήση χωρίς βίντεο, επιλέξτε την επαφή, πατήστε το κουμπί  **Φωνητ κλήση** και στη συνέχεια πατήστε **OK**.

Για να απενεργοποιήσετε το μικρόφωνο στη διάρκεια μιας κλήσης, πατήστε  **Σίγαση**.

Για να τερματίσετε τη φωνητική κλήση, πατήστε το κουμπί **Τερμ κλήσης** και πατήστε **OK**.



Στη διάρκεια μιας φωνητικής κλήσης, μπορείτε να μεταβείτε σε λειτουργία βιντεοκλήσης. Για να μετατρέψετε μια φωνητική κλήση σε βιντεοκλήση, πατήστε  **Ενεργ κάμερας**.

Οι επαφές σας μπορούν να σας προσθέσουν σε μια φωνητική κλήση με περισσότερους από έναν συμμετέχοντες. Εσείς, ωστόσο, δεν μπορείτε να προσθέσετε επιπλέον συμμετέχοντες σε μια κλήση.

Πραγματοποίηση κλήσεων προς σταθερά και κινητά τηλέφωνα

Με το Skype, μπορείτε επίσης να καλείτε σταθερά και κινητά τηλέφωνα. Το μόνο που χρειάζεστε είναι να έχετε μονάδες Skype στο Skype στον υπολογιστή σας. Μπορείτε να αγοράσετε είτε μονάδες Skype είτε μια συνδρομή Skype.

Κλήση αριθμού τηλεφώνου

1 - Επιλέξτε  **Κλήση αριθμ** στη γραμμή μενού. Για να μεταβείτε στη γραμμή μενού, πατήστε το πλήκτρο  **LIST**.

2 - Εισαγάγετε τον αριθμό τηλεφώνου με τα πλήκτρα του τηλεχειριστηρίου ή χρησιμοποιήστε το πληκτρολόγιο που εμφανίζεται στην οθόνη.

Για να εισαγάγετε το σύμβολο + (συν), πατήστε  **+**.

Για να εισαγάγετε το σύμβολο * (αστερίσκο), πατήστε  *****.

Για να εισαγάγετε το σύμβολο # (δίεση), πατήστε  **#**.

Για να διαγράψετε ένα ψηφίο, πατήστε  **Backspace**.

3 - Μόλις εισαγάγετε ολόκληρο τον αριθμό, πατήστε το κουμπί **Κλήση** και πατήστε **OK** για να πραγματοποιήσετε την κλήση.

Για να απενεργοποιήσετε το μικρόφωνο στη διάρκεια μιας κλήσης, πατήστε  **Σίγαση**.

Για να τερματίσετε μια κλήση, πατήστε το κουμπί **Τερμ κλήσης** και πατήστε **OK**.

Λίστα πρόσφατων κληθέντων αριθμών

Αν έχετε ήδη καλέσει κάποια σταθερά ή κινητά τηλέφωνα από το Skype, μπορείτε να επιλέξετε έναν αριθμό τηλεφώνου από τη λίστα που βρίσκεται στην αριστερά πλευρά της σελίδας.

Για να διαγράψετε τον επιλεγμένο αριθμό τηλεφώνου, πατήστε  **Διαγρ αριθμού**.

Για να προσθέσετε τον αριθμό τηλεφώνου στη λίστα επαφών σας, πατήστε  **Προσθ στις επαφές**.

Για να διαγράψετε όλους τους αριθμούς τηλεφώνου, πατήστε  **Δια/φή όλων**.



Δεν είναι δυνατές οι κλήσεις έκτακτης ανάγκης - Το Skype δεν αντικαθιστά το τηλέφωνό σας και δεν μπορεί να χρησιμοποιηθεί για την πραγματοποίηση κλήσεων έκτακτης ανάγκης.

Λήψη κλήσης

Όταν είστε συνδεδεμένοι στο Skype και παρακολουθείτε τηλεόραση, ειδοποιείτε για τυχόν εισερχόμενες κλήσεις με ένα μήνυμα στην οθόνη. Στο μήνυμα αναφέρεται ποιος σας καλεί, ενώ έχετε τη δυνατότητα είτε να αποδεχτείτε είτε να απορρίψετε την κλήση.

Για να αποδεχτείτε την κλήση, πατήστε το κουμπί

Απάντηση στο μήνυμα ειδοποίησης και πατήστε **OK**.

Για να απορρίψετε την κλήση, πατήστε το κουμπί **Απόρριψη** και πατήστε **OK**.

Επίσης, ειδοποιείτε αμέσως για όλα τα νέα αιτήματα φιλίας.

Κλήσεις Skype κατά την παρακολούθηση ενοικιαζόμενων ταινιών και Pause TV

Αν απαντήσετε σε μια κλήση Skype ενώ παρακολουθείτε μια ενοικιαζόμενη ταινία από έναν σταθμό αναμετάδοσης ή βιντεοκλάμπ ή ενώ χρησιμοποιείτε τη λειτουργία Pause TV, η ταινία ή το πρόγραμμα που παρακολουθείτε διακόπτεται. Για να συνεχίσετε να παρακολουθείτε την ενοικιαζόμενη ταινία, θα πρέπει να επιστρέψετε στο βιντεοκλάμπ ή στην υπηρεσία αναμετάδοσης. Ορισμένα βιντεοκλάμπ και υπηρεσίες δεν επιτρέπουν τη συνέχιση της προβολής της ταινίας. Το αποθηκευμένο μέρος του προγράμματος που παρακολουθείτε με τη λειτουργία Pause TV χάνεται.

Κλήσεις Skype στη διάρκεια μιας εγγραφής

Αν εγγράφετε ένα πρόγραμμα σε ένα συνδεδεμένο σκληρό δίσκο USB, η τηλεόραση σας ειδοποιεί για τυχόν εισερχόμενες κλήσεις αναφέροντας ποιος σας κάλεσε. Δεν είναι δυνατή η αποδοχή κλήσεων Skype στη διάρκεια μιας εγγραφής. Μπορείτε εύκολα να απαντήσετε στην κλήση από τη σελίδα  **Πρόσφατ**, μετά την ολοκλήρωση της εγγραφής.

Ειδοποιήσεις επαφών

Εκτός από τις εισερχόμενες κλήσεις, μπορείτε να ειδοποιείτε και όταν οι επαφές σας συνδέονται ή αποσυνδέονται από το Skype. Μπορείτε να ενεργοποιήσετε τις ειδοποιήσεις επαφών στη σελίδα  **Ρυθμίσεις**.

Πρόσφατες κλήσεις

Στη σελίδα  **Πρόσφατ**, μπορείτε να δείτε τα πιο πρόσφατα συμβάντα Skype.

Πρώτο εμφανίζεται το πιο πρόσφατο συμβάν Skype.

Αναφέρονται η επαφή με την οποία επικοινωνήσατε, ο τύπος του συμβάντος - βιντεοκλήση ή φωνητική κλήση - και η ημερομηνία.

Όπως και στις σελίδες "Επαφές", μπορείτε να επιλέξετε μια επαφή και να πραγματοποιήσετε μια βιντεοκλήση ή μια φωνητική κλήση.

Ιστορικό

Το χρονικό διάστημα για το οποίο τα συμβάντα Skype διατηρούνται στο ιστορικό εξαρτάται από τον αριθμό των επαφών που έχετε και από τη συχνότητα χρήσης του Skype από μέρους σας.



Επίσης, αν συνδεθείτε από την τηλεόραση στο Skype με άλλο λογαριασμό Skype, το ιστορικό θα διαγραφεί.

Τηλεφωνητής



Αν κάποιος σας καλέσει στο Skype και δεν μπορείτε να απαντήσετε, μπορεί να σας αφήσει ένα μήνυμα στον τηλεφωνητή σας στο Skype.

Για να μπορεί να σας αφήσει κάποιο μήνυμα στον τηλεφωνητή σας, πρέπει να ρυθμίσετε τον τηλεφωνητή του Skype στον υπολογιστή σας.

Αν δεν έχετε ρυθμίσει τον τηλεφωνητή σας, αλλά η επαφή που σας κάλεσε έχει ρυθμίσει τον δικό της, το άτομο αυτό μπορεί να σας αφήσει ένα μήνυμα στον τηλεφωνητή.

Στη σελίδα  **Τηλεφωνητής**, μπορείτε να ακούσετε τα μηνύματα που έχουν αφήσει οι επαφές σας στον τηλεφωνητή. Αν εμφανίζεται ένας αριθμός δίπλα στο εικονίδιο τηλεφωνητή στη γραμμή μενού, αυτό σημαίνει ότι έχετε ένα νέο μήνυμα στον τηλεφωνητή -  **1**.

Αναπαραγωγή μηνύματος τηλεφωνητή

Για να ακούσετε ένα μήνυμα στον τηλεφωνητή, επιλέξτε το εικονίδιο του τηλεφωνητή  στη γραμμή μενού, επιλέξτε το νέο μήνυμα στη λίστα και πατήστε **OK**. Μπορείτε να ακούσετε το νέο μήνυμα όσες φορές θέλετε. Αν, ωστόσο, κλείσετε τη σελίδα  **Τηλεφωνητής**, όλα τα μηνύματα που έχετε ακούσει διαγράφονται από τη λίστα.

Όπως και στις σελίδες "Επαφές", μπορείτε να επιλέξετε μια επαφή και να πραγματοποιήσετε μια βιντεοκλήση ή μια φωνητική κλήση.

7.5

Μονάδες Skype

Στο Skype, μπορείτε να αγοράσετε είτε **μονάδες Skype** είτε μια **συνδρομή Skype**. Αν έχετε μονάδες Skype ή μια συνδρομή Skype, μπορείτε να καλείτε σταθερά και κινητά τηλέφωνα από την τηλεόρασή σας.

Αγορά μονάδων Skype

Για να αγοράσετε μονάδες Skype ή μια συνδρομή Skype, συνδεθείτε στον υπολογιστή σας. Οι μονάδες Skype που αγοράζετε είναι διαθέσιμες και όταν συνδέεστε στο Skype από την τηλεόρασή σας.

Οι διαθέσιμες μονάδες ή οι πληροφορίες της συνδρομής που έχετε αγοράσει εμφανίζονται σε όλες τις σελίδες όταν πραγματοποιείτε μια κλήση.

Χαμηλό υπόλοιπο μονάδων Skype

Όταν οι μονάδες που διαθέτετε δεν επαρκούν για την πραγματοποίηση μιας κλήσης, εμφανίζεται ένα σχετικό μήνυμα.

7.6

Ρυθμίσεις Skype

Αυτόματη είσοδος

Μπορείτε να ρυθμίσετε το Skype ώστε να συνδέεται αυτόματα όταν ενεργοποιείτε την τηλεόραση. Δεν χρειάζεται να εισαγάγετε το όνομα Skype ή τον κωδικό πρόσβασής σας.

Πλοηγηθείτε στη γραμμή μενού και επιλέξτε  **Ρυθμίσεις** για να ανοίξετε τη σελίδα ρυθμίσεων. Επιλέξτε **Αυτόμ. είσοδος** και πατήστε **OK** για να ενεργοποιήσετε ή να απενεργοποιήσετε την επιλογή.

Ειδοποιήσεις επαφών

Μπορείτε να ενεργοποιήσετε ή να απενεργοποιήσετε την εμφάνιση ειδοποιήσεων σχετικά με την κατάσταση σύνδεσης των επαφών σας ενώ παρακολουθείτε τηλεόραση.

Πλοηγηθείτε στη γραμμή μενού και επιλέξτε  **Ρυθμίσεις** για να ανοίξετε τη σελίδα ρυθμίσεων. Επιλέξτε **Ειδοποιήσεις επαφ** και πατήστε **OK** για να ενεργοποιήσετε ή να απενεργοποιήσετε την επιλογή.

Κατάσταση σύνδεσης

Μπορείτε να αλλάξετε την κατάσταση σύνδεσής σας.

Πλοηγηθείτε στη γραμμή μενού και επιλέξτε  **Ρυθμίσεις** για να ανοίξετε τη σελίδα ρυθμίσεων. Επιλέξτε **Κατάσταση σύνδεσης**, επιλέξτε την κατάσταση με την οποία θέλετε να εμφανίζεστε στις επαφές σας όταν είστε συνδεδεμένοι και πατήστε **OK**.

Ένταση ήχου κλήσης

Μπορείτε να ρυθμίσετε την ένταση ήχου κλήσης του Skype.





Πλοηγηθείτε στη γραμμή μενού και επιλέξτε  **Ρυθμίσεις** για να ανοίξετε τη σελίδα ρυθμίσεων. Επιλέξτε **Ένταση ήχου κλήσης** και προσαρμόστε την ένταση του ήχου με τα πλήκτρα πάνω και κάτω βέλους.

Δοκιμή κάμερας

Μπορείτε να ελέγξετε αν η κάμερα και το μικρόφωνο Skype λειτουργούν. Μπορείτε επίσης να κάνετε ζουμ και να καδράρετε την εικόνα της κάμερας, για να ρυθμίσετε τι ακριβώς θα βλέπουν οι επαφές σας.

Πλοηγηθείτε στη γραμμή μενού και επιλέξτε  **Ρυθμίσεις** για να ανοίξετε τη σελίδα ρυθμίσεων. Επιλέξτε **Δοκιμή κάμερας**. Η εικόνα που δείχνει η κάμερα θα πρέπει να εμφανιστεί στην οθόνη και η ένταση ήχου του μικροφώνου θα πρέπει να αντιστοιχεί στην ένταση της φωνής σας.

Ζουμ και καδράρισμα της εικόνας

- 1 - Πατήστε  **Ζουμ**.
- 2 - Πατήστε  **Σμίκρυνση** ή  **Μεγέθυνση**.
- 3 - Αφού μεγθύνετε την εικόνα της κάμερας, μπορείτε να την καδράρετε με ακρίβεια, μετατοπίζοντάς την προς τα πάνω, προς τα κάτω, προς τα δεξιά ή προς τα αριστερά. Για να μετατοπίσετε την εικόνα, χρησιμοποιήστε τα πλήκτρα βέλους στο τηλεχειριστήριο.
- 4 - Όταν τελειώσετε, πατήστε  **Ορισμός ζουμ**.

Η ένταση ήχου του μικροφώνου ρυθμίζεται αυτόματα.

Αλλαγή κωδικού πρόσβασης

Μπορείτε να αλλάξετε τον τρέχοντα κωδικό πρόσβασης στο Skype και να εισαγάγετε έναν νέο κωδικό.

- 1 - Πλοηγηθείτε στη γραμμή μενού και επιλέξτε  **Ρυθμίσεις** για να ανοίξετε τη σελίδα ρυθμίσεων.
- 2 - Επιλέξτε **Αλλαγή κωδικού πρόσβασης**.
- 3 - Επιλέξτε το πεδίο κειμένου **Τρέχων κωδ πρόσβ** για να εισαγάγετε τον κωδικό σας.
- 4 - Επιλέξτε το πεδίο κειμένου **Νέος κωδ πρόσβ** και εισαγάγετε έναν νέο κωδικό.
- 5 - Επιλέξτε το πεδίο κειμένου **Επανάληψη νέου κωδικού** και εισαγάγετε ξανά τον νέο κωδικό.
- 6 - Πατήστε **OK** για αποστολή του νέου κωδικού προς επιβεβαίωση.

7.7

Έξοδος

Πλοηγηθείτε στη γραμμή μενού και επιλέξτε  **Ρυθμίσεις** για να ανοίξετε τη σελίδα ρυθμίσεων.
Επιλέξτε **Έξοδος** για να κλείσετε το Skype στην τηλεόρασή σας.

7.8

Όροι χρήσης

Διαβάστε τους Όρους χρήσης του Skype στη διεύθυνση www.skype.com/go/tou

Διαβάστε επίσης τη Δήλωση απορρήτου στη διεύθυνση www.skype.com/privacy

Παιχνίδια

8.1

Παίξιμο παιχνιδιού

Αν συνδέσετε μια κονσόλα παιχνιδιών στην τηλεόρασή σας, μπορείτε να παίζετε παιχνίδια στην τηλεόραση.

Έναρξη παιχνιδιού

Ενεργοποιήστε την κονσόλα παιχνιδιών σας και πατήστε **▲**, επιλέξτε το εικονίδιο που έχετε ορίσει για την κονσόλα παιχνιδιών (π.χ. Παιχνίδι ή Συσκευή αναπαραγωγής) και πατήστε **OK** για να ξεκινήσετε το παιχνίδι.

Ιδανική ρύθμιση για παιχνίδια

Για ορισμένα παιχνίδια στα οποία απαιτείται ταχύτητα και ακρίβεια, ρυθμίστε την τηλεόραση στην ιδανική ρύθμιση **Παιχνίδι** προτού ξεκινήσετε να παίζετε.

Αν η κονσόλα παιχνιδιών έχει προστεθεί στο μενού "Πηγή" (λίστα συνδέσεων) ως **Παιχνίδι**, η τηλεόραση μεταβαίνει αυτόματα στην ιδανική ρύθμιση **Παιχνίδι**. Αν ο τύπος της κονσόλας παιχνιδιών έχει οριστεί σε **Συσκευή αναπαραγωγής** και συνήθως χρησιμοποιείτε την κονσόλα παιχνιδιών ως συσκευή αναπαραγωγής δίσκων, αφήστε τον τύπο συσκευής στην επιλογή **Συσκευή αναπαραγωγής**.

Για να ορίσετε την τηλεόραση στην ιδανική ρύθμιση με μη αυτόματο τρόπο . . .

- 1 - Πατήστε **▲**, επιλέξτε **⚙️ Ρύθμιση** και πατήστε **OK**.
- 2 - Επιλέξτε **Ρυθμίσεις τηλεόρασης > Εικόνα > Παιχνίδι ή υπολογιστής** και πατήστε **OK**.
- 3 - Επιλέξτε **Παιχνίδι** και πατήστε **OK**.
- 4 - Πατήστε **➔**, επανειλημμένα αν χρειαστεί, για να κλείσετε το μενού. Όταν σταματήσετε να παίζετε, μην ξεχάσετε να επαναφέρετε τη ρύθμιση **Παιχνίδι** ή υπολογιστής στην επιλογή **Απενεργ**.

Στη **Βοήθεια**, πατήστε το κουμπί **■ Λίστα** και αναζητήστε την επιλογή **Κονσόλα παιχνιδιών, σύνδεση** για να δείτε περισσότερες πληροφορίες σχετικά με τη σύνδεση μιας κονσόλας παιχνιδιών στην τηλεόραση.

8.2

Παιχνίδια για δύο παίκτες

Τι είναι τα παιχνίδια για δύο παίκτες

Αν παίζετε ένα παιχνίδι για πολλούς παίκτες με διαίρεση οθόνης, μπορείτε να ρυθμίσετε την τηλεόραση ώστε να δείχνει κάθε οθόνη ως πλήρη οθόνη. Με αυτό τον τρόπο, κάθε παίκτης βλέπει μόνο το δικό του μέρος του παιχνιδιού, σε προβολή πλήρους οθόνης. Η τηλεόραση χρησιμοποιεί την τεχνολογία 3D για την προβολή και των δύο οθονών.

Για να δείτε τις δύο διαφορετικές πλήρεις οθόνες, θα χρειαστείτε ένα ζευγάρι γυαλιά 3D για κάθε παίκτη.



Τι χρειάζεστε

Για να παίξετε ένα παιχνίδι για δύο παίκτες με αυτή την τηλεόραση, θα χρειαστείτε το κιτ PTA436 της Philips που περιλαμβάνει δύο ζευγάρια γυαλιών Passive 3D (πωλείται ξεχωριστά).

Επίσης, η κονσόλα παιχνιδιών πρέπει να είναι συνδεδεμένη στην τηλεόραση μέσω HDMI.

Παίξιμο παιχνιδιού για δύο παίκτες

Για να ξεκινήσετε ένα παιχνίδι για δύο παίκτες . . .

- 1 - Πατήστε το πλήκτρο **☰ Πηγή**, επιλέξτε την κονσόλα παιχνιδιών και πατήστε **OK**.
- 2 - Στην κονσόλα παιχνιδιών, ξεκινήστε το παιχνίδι και επιλέξτε τη λειτουργία πολλών ή δύο παικτών. Επιλέξτε τη λειτουργία προβολής με διαίρεση οθόνης.
- 3 - Στην τηλεόραση, πατήστε το πλήκτρο **≡ OPTIONS**, επιλέξτε **👤 Εικόνα και ήχος**, στη συνέχεια επιλέξτε **Παιχνίδι 2 παικτών** και πατήστε **OK***.
- 4 - Επιλέξτε τη μορφή προβολής της διαιρεμένης οθόνης, **Δίπλα-δίπλα** ή **Πάνω/κάτω**, και πατήστε **OK**. Η τηλεόραση προβάλλει τις 2 οθόνες ως πλήρεις οθόνες. Για παρακολούθηση των 2 διαφορετικών οθονών, κάθε παίκτης πρέπει να φορέσει ένα από τα δύο γυαλιά - παίκτης 1 ή παίκτης 2.

Είσοδος και έξοδος από την προβολή με διαίρεση οθόνης

Στην προβολή δύο παικτών με διαίρεση οθόνης, μπορείτε να πραγματοποιείτε ανά πάσα στιγμή μετάβαση από τη διαιρεμένη οθόνη προς τη συνδυασμένη προβολή και αντίστροφα, για εμφάνιση του μενού και της βαθμολογίας του παιχνιδιού.

Για εναλλαγή μεταξύ των δύο προβολών, πατήστε **OK** στο τηλεχειριστήριο της τηλεόρασης.

Διακοπή παιχνιδιού για δύο παίκτες

Για διακοπή της προβολής με διαίρεση οθόνης, πατήστε **▲** και επιλέξτε μια άλλη δραστηριότητα.



* Αν η επιλογή "Παιχνίδι 2 παικτών" δεν είναι διαθέσιμη στο μενού, πατήστε το πλήκτρο **3D** στο τηλεχειριστήριο, επιλέξτε **2D** και πατήστε **OK**.

Προδιαγραφές τηλεόρασης

Περιβάλλον

Εξοικονόμηση ενέργειας

Η ρύθμιση Εξοικονόμηση ενέργειας περιλαμβάνει όλες τις ρυθμίσεις της τηλεόρασης που συμβάλλουν στην προστασία του περιβάλλοντος.

Ενώ παρακολουθείτε ένα τηλεοπτικό κανάλι, πατήστε  για να ανοίξετε τις **Ρυθμίσεις Eco**. Οι ενεργές ρυθμίσεις επισημαίνονται με το σύμβολο . Πατήστε ξανά  για έξοδο.

Εξοικονόμηση ενέργειας

Αυτή η ρύθμιση Έξυπνης εικόνας, σε συνδυασμό με το Ambilight, εφαρμόζει στην τηλεόραση την ιδανική ρύθμιση εικόνας για την εξοικονόμηση ενέργειας. Για να την ενεργοποιήσετε, επιλέξτε **Εξοικονόμηση ενέργειας** στις Ρυθμίσεις Eco και πατήστε **OK**.

Για να απενεργοποιήσετε τη ρύθμιση "Εξοικονόμηση ενέργειας", επιλέξτε μια άλλη ρύθμιση Έξυπνης εικόνας.

Απενεργοποίηση οθόνης

Αν ακούτε μόνο μουσική, μπορείτε να σβήσετε την οθόνη της τηλεόρασης για εξοικονόμηση ενέργειας. Επιλέξτε **Απενεργοποίηση οθόνης** και πατήστε **OK**. Για να ενεργοποιήσετε ξανά την οθόνη, πατήστε οποιοδήποτε πλήκτρο στο τηλεχειριστήριο.

Αισθητήρας φωτός

Για εξοικονόμηση ενέργειας, ο ενσωματωμένος αισθητήρας περιβάλλοντος φωτισμού μειώνει τη φωτεινότητα της οθόνης, όταν μειώνεται ο περιβάλλον φωτισμός. Ο ενσωματωμένος αισθητήρας φωτός προσαρμόζει αυτόματα την εικόνα και το Ambilight στις συνθήκες φωτισμού στο χώρο. Για ενεργοποίηση, επιλέξτε **Αισθητήρας φωτός** και πατήστε **OK**. Για απενεργοποίηση, πατήστε ξανά **OK**.

Χρονοδιακόπτης απενεργοποίησης

Αν δεν πατήσετε κανένα πλήκτρο στο τηλεχειριστήριο για διάστημα 4 ωρών ή αν η τηλεόραση δεν λάβει κανένα σήμα για 10 λεπτά, η τηλεόραση απενεργοποιείται αυτόματα για εξοικονόμηση ενέργειας. Επιλέξτε **Χρονοδιακόπτης απενεργ.**

Αν χρησιμοποιείτε την τηλεόραση ως οθόνη ή αν χρησιμοποιείτε ψηφιακό δέκτη (αποκωδικοποιητή) για την παρακολούθηση τηλεόρασης και δεν χρησιμοποιείτε το τηλεχειριστήριο της τηλεόρασης, απενεργοποιήστε το χρονοδιακόπτη απενεργοποίησης.

Εκτός από αυτές τις οικολογικές ρυθμίσεις, η τηλεόρασή σας διαθέτει και άλλες φιλικές προς το περιβάλλον ρυθμίσεις που αφορούν την κατανάλωση ενέργειας.

Χαμηλή κατανάλωση ενέργειας σε κατάσταση αναμονής

Το κορυφαίο στην κατηγορία του και εξαιρετικά προηγμένο ηλεκτρικό κύκλωμα μειώνει την κατανάλωση ρεύματος της τηλεόρασης σε εξαιρετικά χαμηλό επίπεδο, χωρίς να υποβαθμίζεται η σταθερότητα της λειτουργίας της σε κατάσταση αναμονής.

Διαχείριση ισχύος

Το προηγμένο σύστημα διαχείρισης ισχύος της τηλεόρασης εξασφαλίζει την πιο αποδοτική χρήση της ενέργειας. Μπορείτε να ελέγξετε πώς οι προσωπικές ρυθμίσεις στην τηλεόραση, το επίπεδο φωτεινότητας στις εικόνες της οθόνης και οι συνθήκες περιβάλλοντος φωτισμού επηρεάζουν τη σχετική κατανάλωση ισχύος. Για να ελέγξετε τη σχετική κατανάλωση ενέργειας, πατήστε  > **Ρύθμιση** > **Προβολή επιδείξεων** > **Ενεργός έλεγχος** και στη συνέχεια πατήστε **OK**. Επιλέξτε μια ρύθμιση για να ελέγξετε τις αντίστοιχες τιμές.

Ενεργειακό σήμα EE

Το **Ενεργειακό σήμα EE** σας ενημερώνει για την κατηγορία ενεργειακής απόδοσης αυτού του προϊόντος. Όσο πιο πράσινη είναι η κατηγορία ενεργειακής απόδοσης του προϊόντος τόσο λιγότερη ενέργεια καταναλώνει.

Το σήμα περιέχει πληροφορίες σχετικά με την κατηγορία ενεργειακής απόδοσης, τη μέση ενεργειακή κατανάλωση του χρησιμοποιούμενου προϊόντος και τη μέση ενεργειακή κατανάλωση για χρονικό διάστημα 1 έτους. Μπορείτε επίσης να βρείτε τις τιμές της ενεργειακής κατανάλωσης γι' αυτό το προϊόν στην τοποθεσία web της Philips για τη χώρα σας, στη διεύθυνση www.philips.com/TV

Οικολογικό σήμα

Η Philips εστιάζει συνεχώς τις προσπάθειές της στη μείωση του αντίκτυπου που έχουν τα πρωτοποριακά προϊόντα της στο περιβάλλον. Οι προσπάθειές μας στοχεύουν στη φιλικότερη προς το περιβάλλον διαδικασία κατασκευής, τη μείωση των επιβλαβών ουσιών, την ενεργειακά αποδοτική χρήση, την παροχή οδηγιών για το τέλος της ωφέλιμης ζωής του προϊόντος και την ανακύκλωσή του.



Χάρη στις προσπάθειες που καταβάλλουμε για το περιβάλλον, η τηλεόραση αυτή έχει λάβει το **Ευρωπαϊκό Οικολογικό Σήμα** – το λουλούδι – (www.ecolabel.eu). Μπορείτε να βρείτε λεπτομερείς πληροφορίες σχετικά με την κατανάλωση ενέργειας σε κατάσταση αναμονής, την πολιτική εγγύησης, τα ανταλλακτικά και την ανακύκλωση αυτής της τηλεόρασης στην τοποθεσία web της Philips για τη χώρα σας, στη διεύθυνση www.philips.com

Λήξη περιόδου χρήσης

Απόρριψη παλιών προϊόντων και μπαταριών

Το προϊόν σας έχει σχεδιαστεί και κατασκευαστεί με υλικά και εξαρτήματα υψηλής ποιότητας, τα οποία μπορούν να ανακυκλωθούν και να ξαναχρησιμοποιηθούν.



Όταν ένα προϊόν φέρει το σύμβολο ενός διαγραμμένου κάδου απορριμμάτων με ρόδες, αυτό σημαίνει ότι καλύπτεται από την Ευρωπαϊκή Οδηγία 2002/96/EK.



Ενημερωθείτε σχετικά με το τοπικό σύστημα για τη χωριστή συλλογή ηλεκτρικών και ηλεκτρονικών προϊόντων.

Τηρείτε την ισχύουσα τοπική νομοθεσία και μην απορρίπτετε τα παλιά σας προϊόντα μαζί με τα οικιακά απορρίμματα. Η σωστή απόρριψη των παλιών σας προϊόντων συμβάλλει στην αποφυγή αρνητικών επιπτώσεων για το περιβάλλον και την ανθρώπινη υγεία.

Το προϊόν σας περιέχει μπαταρίες που καλύπτονται από την Ευρωπαϊκή Οδηγία 2006/66/EK και δεν μπορούν να απορριφθούν μαζί με τα συνηθισμένα οικιακά απορρίμματά σας.



Ενημερωθείτε σχετικά με την ισχύουσα τοπική νομοθεσία για τη χωριστή συλλογή των μπαταριών, επειδή η σωστή απόρριψη θα βοηθήσει στην πρόληψη των αρνητικών συνεπειών για το περιβάλλον και την ανθρώπινη υγεία.

9.2

Ρεύμα

Οι προδιαγραφές του προϊόντος υπόκεινται σε αλλαγές χωρίς προειδοποίηση. Για περισσότερες πληροφορίες σχετικά με το παρόν προϊόν, ανατρέξτε στη διεύθυνση www.philips.com/support

Ρεύμα

- Τροφοδοσία: AC 220-240V +/-10%
- Θερμοκρασία περιβάλλοντος: 5°C έως 35°C
- Κατανάλωση ρεύματος σε κατάσταση αναμονής: < 0,1W
- Λειτουργίες εξοικονόμησης ενέργειας: Αισθητήρας φωτός, λειτουργία Eco, σβήσιμο οθόνης (για ραδιόφωνο), χρονοδιακόπτης αυτόματης απενεργοποίησης, μενού ρυθμίσεων Eco.

Η τιμή ισχύος που δηλώνεται στην πινακίδα του προϊόντος αντιστοιχεί στην κατανάλωση ισχύος του προϊόντος υπό φυσιολογικές συνθήκες οικιακής χρήσης (IEC 62087 Ed.2). Η μέγιστη τιμή, που δηλώνεται σε παρένθεση, χρησιμοποιείται για σκοπούς ηλεκτρικής ασφάλειας (IEC 60065 Ed. 7.2).

9.3

Λήψη

- Είσοδος κεραίας: 75 ohm ομοαξονική (IEC75)
- Ζώνες δέκτη: Hyperband, S-Channel, UHF, VHF
- DVB: DVB-T (κεραία, επίγεια ψηφιακή τηλεόραση) COFDM 2K/8K, DVB-T2: μόνο για τους τύπους τηλεόρασης ". . . T/12", DVB-C (καλωδιακή τηλεόραση) QAM
- Αναπαραγωγή αναλογικής εικόνας: NTSC, SECAM, PAL
- Αναπαραγωγή ψηφιακής εικόνας: MPEG2 SD/HD (ISO/IEC 13818-2), MPEG4 SD/HD (ISO/IEC 14496-10)
- Αναπαραγωγή ψηφιακού ήχου (ISO/IEC 13818-3)
- Δείτε τις επιλεγμένες χώρες στην πινακίδα με τον τύπο της τηλεόρασης
- Είσοδος δορυφορικής κεραίας: 75 ohm τύπου F
- Εύρος συχνότητας εισόδου: 950 έως 2150 MHz
- Εύρος επιπέδου εισόδου: 25 έως 65 dBm
- DVB-S/S2 QPSK, ρυθμός συμβόλων: 2 έως 45M σύμβολα, SCPC και MCPC
- Υποστηριζόμενοι δορυφόροι: Astra 19,2°E, Astra 23,5°E, Astra 28,2°E, Hotbird 13,0°E, TürkSat 42,0°E, Eutelsat 7°W, Thor 1°W
- Υποστήριξη Astra HD+
- LNB: DiSeqC 1.0, υποστήριξη 1 έως 4 LNB, επιλογή πολικότητας 14/18V, επιλογή ζώνης 22kHz, λειτουργία ριπής τόνου, ρεύμα LNB έως και 300mA
- Δείτε τις επιλεγμένες χώρες στην πινακίδα με τον τύπο της τηλεόρασης

9.4

Οθόνη

Τύπος

- Διαγώνιο μέγεθος οθόνης:
 - 42PFL7008: 107 εκ. / 42 ίντσες
 - 47PFL7008: 119 εκ. / 47 ίντσες
 - 55PFL7008: 140 εκ. / 55 ίντσες
- Ανάλυση οθόνης: 1920x1080p
- 3D: Easy 3D, παιχνίδια για δύο παίκτες σε πλήρη οθόνη, προσαρμογή βάθους 3D εξαιρετικής ποιότητας, μετατροπή 2D σε 3D εξαιρετικής ποιότητας

Αναλύσεις εισόδου

Φορμά εικόνας

Ανάλυση — Ρυθμός ανανέωσης

- 480i - 60 Hz
- 480p - 60 Hz
- 576i - 50 Hz
- 576p - 50 Hz

- 720p - 50 Hz, 60 Hz
- 1080i - 50 Hz, 60 Hz
- 1080p - 24 Hz, 25 Hz, 30 Hz
- 1080p - 50 Hz, 60 Hz

Φορμά Η/Υ

Αναλύσεις (μεταξύ άλλων)

- 640 x 480p - 60 Hz
- 800 x 600p - 60 Hz
- 1024 x 768p - 60 Hz
- 1280 x 768p - 60 Hz
- 1360 x 765p - 60 Hz
- 1360 x 768p - 60 Hz
- 1280 x 1024p - 60 Hz
- 1920 x 1080p - 60 Hz

9.5

Ήχος

Smart Stereo 3D wOOx

- Ισχύς εξόδου (RMS): 25W
- Ενίσχυση ήχου: Αυτόματη ρύθμιση έντασης, Clear Sound, Incredible Surround, Incredible Surround 3D

9.6

Πολυμέσα

Συνδέσεις

- USB 2.0
- Ethernet LAN RJ-45
- Wi-Fi 802,11b/g/n (ενσωματωμένο)

Υποστηριζόμενα συστήματα αρχείων μονάδων USB

- FAT 16, FAT 32, NTFS

Μορφή αναπαραγωγής

- Κοντέινερ: 3GP, AVCHD, AVI, DivX®, MPEG-PS, MPEG-TS, MPEG-4, Matroska (MKV), Quicktime (MOV, M4V, M4A), Windows Media (ASF/WMV/WMA)
- Κωδικοποιητές βίντεο: DivX®, MPEG-1, MPEG-2, MPEG-4 Part 2, MPEG-4 Part 10 AVC (H264), VC-1, WMV9
- Κωδικοποιητές ήχου: AAC, HE-AAC (v1/v2), AMR-NB, Dolby Digital, Dolby Digital Plus, DTS 2.0 + Digital Out™, MPEG-1/2/2.5 Layer I/II/III (περιλαμβάνει το φορμά MP3), WMA (v2 έως v9.2), WMA Pro (v9/v10)
- Υπότιτλοι:
 - Φορμά: Υπότιτλοι SAMI, SubRip (SRT), SubViewer (SUB), MicroDVD (TXT), mplayer2 (TXT), TMPlayer (TXT), DivX®
 - Κωδικοποίηση χαρακτήρων: UTF-8, Κεντρικής Ευρώπης και Ανατολικής Ευρώπης (Windows-1250), Κυριλλικά (Windows-1251), Ελληνικά (Windows-1253), Τουρκικά (Windows-1254), Δυτικής Ευρώπης (Windows-1252)
- Κωδικοποιητές εικόνων: JPEG
- Περιορισμοί:
 - Ο μέγιστος υποστηριζόμενος συνολικός ρυθμός bit για ένα αρχείο πολυμέσων είναι 30 Mbps.
 - Ο μέγιστος υποστηριζόμενος ρυθμός bit βίντεο για ένα αρχείο πολυμέσων είναι 20 Mbps.
 - Η μορφή MPEG-4 AVC (H.264) υποστηρίζεται έως και στο επίπεδο High Profile @ L4.1.
 - Η μορφή VC-1 υποστηρίζεται έως και στο επίπεδο Advanced Profile @ L3.

Πιστοποίηση Wi-Fi Miracast™

Αυτή η τηλεόραση υποστηρίζει συσκευές WiDi 4.x.

DivX®

Στη **Βοήθεια**, πατήστε το κουμπί  **Λίστα** και αναζητήστε την επιλογή **DivX® VOD** για να δείτε περισσότερες πληροφορίες.

Υποστηριζόμενες εφαρμογές λογισμικού διακομιστή πολυμέσων (DMS)

- PC - Microsoft Windows XP, Vista ή Windows 7
 - Μπορείτε να χρησιμοποιήσετε οποιοδήποτε λογισμικό διακομιστή πολυμέσων με πιστοποίηση DLNA CERTIFIED®.
 - Microsoft - Windows Media Player
- Mac OS X
 - Μπορείτε να χρησιμοποιήσετε οποιοδήποτε λογισμικό διακομιστή πολυμέσων με πιστοποίηση DLNA CERTIFIED®.
- Φορητές συσκευές
 - Philips MyRemote - iOS, Android
 - Η διαλειτουργικότητα και η απόδοση ενδέχεται να ποικίλλουν, ανάλογα με τις δυνατότητες της φορητής συσκευής και του λογισμικού.

Κανονισμοί ESD

Αυτή η συσκευή πληροί τα κριτήρια απόδοσης A όσον αφορά το ESD (ανοχή στην ηλεκτροστατική εκφόρτιση). Σε περίπτωση που το σύστημα δεν επανέλθει σε λειτουργία κοινής χρήσης αρχείων λόγω ηλεκτροστατικής εκφόρτισης, απαιτείται η μεσολάβηση του χρήστη.

9.7

Συνδεσιμότητα

Πίσω τμήμα τηλεόρασης

- SCART (ο προσαρμογέας περιλαμβάνεται): Audio L/R, είσοδος CVBS, RGB
- ΥPbPr: Y Pb Pr (ο προσαρμογέας περιλαμβάνεται), Audio L/R (στερεοφωνική υποδοχή mini 3,5 χιλ.)
- Είσοδος ήχου (DVI σε HDMI) (στερεοφωνική υποδοχή mini 3,5 χιλ.)
- 3 είσοδοι HDMI με ARC (3D)
- Έξοδος Audio L/R — συγχρονισμένη οθόνη (οπτική, Toslink)
- Δίκτυο LAN — (RJ45)

Πλαϊνό τμήμα τηλεόρασης

- 1 x HDMI με ARC (3D)
- 3x USB 2.0
- Υποδοχή κοινής διασύνδεσης (CI+/CAM)
- Ακουστικά (στερεοφωνική υποδοχή mini 3,5 χιλ.)

9.8

Διαστάσεις και βάρος

42PFL7x08

Πλάτος 953 χιλ. - Ύψος 556 χιλ. - Βάθος 36 χιλ. - Βάρος ±13 κιλά
... με βάση τηλεόρασης - Ύψος 633 χιλ. - Βάθος 205 χιλ. - Βάρος ±15 κιλά

47PFL7x08

Πλάτος 1064 χιλ. - Ύψος 619 χιλ. - Βάθος 36 χιλ. - Βάρος
±15 κιλά

. . . με βάση τηλεόρασης - Ύψος 696 χιλ. - Βάθος 225 χιλ. -
Βάρος ±17 κιλά

55PFL7x08



Πλάτος 1235 χιλ. - Ύψος 715 χιλ. - Βάθος 36 χιλ. - Βάρος
±19 κιλά

. . . με βάση τηλεόρασης - Ύψος 792 χιλ. - Βάθος 280 χιλ. -
Βάρος ±21 κιλά

UMv 3104 327 0084.6 - 070813

Λογισμικό τηλεόρασης

Έκδοση λογισμικού

Για να δείτε την τρέχουσα έκδοση του λογισμικού της τηλεόρασης, πατήστε , επιλέξτε  **Ρύθμιση** και πατήστε **OK**.

Επιλέξτε **Ρυθμίσεις λογισμικού** και πατήστε **OK**.

Επιλέξτε **Πληροφορίες τρέχοντος λογισμικού** και διαβάστε το στοιχείο **Έκδοση: . . .**



Ενημέρωση λογισμικού

Ενημέρωση λογισμικού μέσω Internet

Αν η τηλεόραση είναι συνδεδεμένη στο Internet, ίσως λάβετε ένα μήνυμα από την TP Vision σχετικά με την ενημέρωση του λογισμικού της τηλεόρασης. Απαιτείται σύνδεση υψηλής ταχύτητας (ευρυζωνική) στο Internet.

Αν λάβετε αυτό το μήνυμα, σας συνιστούμε να πραγματοποιήσετε την ενημέρωση. Επιλέξτε **Ενημέρωση**. Ακολουθήστε τις οδηγίες που εμφανίζονται στην οθόνη.

Μπορείτε επίσης να πραγματοποιήσετε μόνοι σας αναζήτηση για νέες ενημερώσεις.

Για να αναζητήσετε μια ενημέρωση, πατήστε , επιλέξτε  **Ρύθμιση** και πατήστε **OK**.

Επιλέξτε **Ενημέρωση λογισμικού** και πατήστε **OK**.



Ακολουθήστε τις οδηγίες που εμφανίζονται στην οθόνη.

Μόλις ολοκληρωθεί η ενημέρωση, η τηλεόραση θα απενεργοποιηθεί και θα ενεργοποιηθεί ξανά αυτόματα. Αφήστε την τηλεόραση να ενεργοποιηθεί μόνη της. Μην χρησιμοποιήσετε το διακόπτη λειτουργίας  της τηλεόρασης.

Ενημέρωση λογισμικού μέσω USB

Ενδέχεται να απαιτείται ενημέρωση του λογισμικού της τηλεόρασης. Για το σκοπό αυτό, χρειάζεστε έναν υπολογιστή με υψηλής ταχύτητας σύνδεση στο Internet και μια συσκευή μνήμης USB για τη φόρτωση του λογισμικού στην τηλεόραση. Χρησιμοποιήστε μια συσκευή μνήμης USB με διαθέσιμο χώρο 256MB. Βεβαιωθείτε ότι η προστασία εγγραφής είναι απενεργοποιημένη.

1 - Έναρξη της ενημέρωσης στην τηλεόραση

Για να ξεκινήσετε την ενημέρωση του λογισμικού, πατήστε , επιλέξτε  **Ρύθμιση** και πατήστε **OK**.

Επιλέξτε **Ενημέρωση λογισμικού > USB** και πατήστε **OK**.

2 - Αναγνώριση τηλεόρασης

Τοποθετήστε τη συσκευή μνήμης USB σε μια από τις υποδοχές USB της τηλεόρασης, επιλέξτε **Έναρξη** και πατήστε **OK**. Το αρχείο αναγνώρισης εγγράφεται στη συσκευή μνήμης USB.

3 - Λήψη του λογισμικού τηλεόρασης

Συνδέστε τη συσκευή μνήμης USB στον υπολογιστή. Στη συσκευή USB, εντοπίστε το αρχείο **update.htm** και κάντε διπλό κλικ. Κάντε κλικ στην επιλογή **Αποστολή ταυτότητας**. Αν υπάρχει διαθέσιμο νέο λογισμικό, κατεβάστε το αρχείο .zip. Όταν ολοκληρωθεί η λήψη, αποσυμπιέστε το αρχείο .zip και αντιγράψτε το αρχείο **autorun.upg** στη συσκευή μνήμης USB. Μην τοποθετήσετε το αρχείο σε φάκελο.

4 - Ενημέρωση του λογισμικού τηλεόρασης

Συνδέστε ξανά τη μνήμη USB στην τηλεόραση. Η ενημέρωση ξεκινά αυτόματα. Η τηλεόραση απενεργοποιείται για 10 δευτερόλεπτα και στη συνέχεια ενεργοποιείται ξανά. Περιμένετε να ολοκληρωθεί η διαδικασία.

Μην . . .



- χρησιμοποιείτε το τηλεχειριστήριο
- αφαιρέσετε τη συσκευή μνήμης USB από την τηλεόραση

Σε περίπτωση διακοπής ρεύματος στη διάρκεια της ενημέρωσης, μην αφαιρέσετε τη συσκευή μνήμης USB από την τηλεόραση. Όταν το ρεύμα επανέλθει, η τηλεόραση θα συνεχίσει την ενημέρωση.

Όταν ολοκληρωθεί η ενημέρωση, εμφανίζεται στην οθόνη το μήνυμα **Η διαδικασία ολοκληρώθηκε επιτυχώς**.

Αφαιρέστε τη συσκευή μνήμης USB και πατήστε το πλήκτρο  στο τηλεχειριστήριο.

Μην . . .

- πατήστε το πλήκτρο  δύο φορές
 - χρησιμοποιήστε το διακόπτη  στην τηλεόραση
- Η τηλεόραση θα απενεργοποιηθεί (για 10 δευτερόλεπτα) και θα ενεργοποιηθεί ξανά αυτόματα. Περιμένετε.

Το λογισμικό της τηλεόρασης έχει ενημερωθεί. Μπορείτε να χρησιμοποιήσετε ξανά την τηλεόραση.

Για να αποτρέψετε την ακούσια ενημέρωση του λογισμικού της τηλεόρασης, διαγράψτε το αρχείο autorun.upg από τη συσκευή μνήμης USB.

Λογισμικό ανοιχτού πηγαίου κώδικα

Η τηλεόραση περιέχει λογισμικό ανοιχτού πηγαίου κώδικα. Με το παρόν η TP Vision Netherlands B.V. προσφέρεται να καταστήσει διαθέσιμο, εφόσον ζητηθεί, ένα αντίγραφο του πλήρους αντίστοιχου ανοιχτού πηγαίου κώδικα για τα πακέτα λογισμικού ανοιχτού πηγαίου κώδικα που προστατεύονται από δικαιώματα πνευματικής ιδιοκτησίας και χρησιμοποιούνται σε αυτήν τη συσκευή, και για τα οποία αυτή η προσφορά προβλέπεται από τις αντίστοιχες άδειες χρήσης.

Η προσφορά ισχύει έως τρία χρόνια μετά την αγορά του προϊόντος, για οποιοδήποτε άτομο λάβει αυτές τις πληροφορίες. Για να αποκτήσετε τον πηγαίο κώδικα, επικοινωνήστε ταχυδρομικά (στην Αγγλική γλώσσα) στη διεύθυνση . . .

Intellectual Property Dept.
TP Vision Netherlands B.V.
P.O. Box 80077
5600 KA Eindhoven
The Netherlands

10.4

Άδεια χρήσης ανοιχτού κώδικα

Υποστήριξη

11.1

Δήλωση

Δηλώστε τώρα την τηλεόρασή σας και απολαύστε μια σειρά πλεονεκτημάτων όπως πλήρη υποστήριξη (συμπεριλαμβανομένων λήψεων), προνομιακή πρόσβαση σε πληροφορίες για νέα προϊόντα, αποκλειστικές προσφορές και εκπτώσεις, καθώς και την ευκαιρία να κερδίσετε βραβεία ή ακόμα και να συμμετάσχετε σε ειδικές έρευνες για νέες κυκλοφορίες.



Μεταβείτε στη διεύθυνση www.philips.com/welcome

11.2

Χρήση της βοήθειας και της αναζήτησης

Η τηλεόραση αυτή προσφέρει βοήθεια επί της οθόνης. Μπορείτε να βρείτε τις πληροφορίες που αναζητάτε στη λίστα θεμάτων ή να διαβάσετε τη Βοήθεια με τη μορφή βιβλίου με κεφάλαια.

Άνοιγμα της Βοήθειας

Πατήστε  για να ανοίξετε το μενού Αρχικής σελίδας. Επιλέξτε  Βοήθεια και πατήστε **OK**.

Για να δείτε μια αλφαβητική λίστα των θεμάτων, επιλέξτε την καρτέλα  **Λίστα** στη γραμμή μενού.

Για να διαβάσετε τη Βοήθεια ως βιβλίο, επιλέξτε  **Βιβλίο** στη γραμμή μενού.

Για να εκτελέσετε τις οδηγίες της Βοήθειας, πρέπει πρώτα να κλείσετε τη Βοήθεια.

Για να κλείσετε τη Βοήθεια, πατήστε  ή .

Στις περισσότερες ρυθμίσεις και επιλογές των μενού, μπορείτε να πατήσετε το πλήκτρο  (μπλε πλήκτρο) για να διαβάσετε πληροφορίες σχετικά με τη συγκεκριμένη ρύθμιση ή την επιλογή.

Αν υπάρχουν περισσότερες πληροφορίες σχετικά με τη ρύθμιση ή την επιλογή, μπορείτε να πατήσετε ξανά το πλήκτρο  (μπλε πλήκτρο) για να ανοίξετε τη σχετική σελίδα στη Βοήθεια.

Σε ορισμένες δραστηριότητες, όπως το Teletext, τα έγχρωμα πλήκτρα εκτελούν συγκεκριμένες λειτουργίες και δεν μπορείτε να τα χρησιμοποιήσετε για να ανοίξετε τη Βοήθεια.

Η Βοήθεια της τηλεόρασης στο tablet, το smartphone ή στον υπολογιστή σας

Μπορείτε να κάνετε λήψη της Βοήθειας της τηλεόρασης σε μορφή PDF, για να τη διαβάσετε στο smartphone, στο tablet ή στον υπολογιστή σας.

Για να ακολουθείτε πιο εύκολα τις οδηγίες που περιλαμβάνουν πολλά βήματα, μπορείτε να εκτυπώνετε τις σχετικές σελίδες της Βοήθειας από τον υπολογιστή σας.

Για να κάνετε λήψη της Βοήθειας (εγχειρίδιο χρήστη), μεταβείτε στη διεύθυνση www.philips.com/support

11.3

Ηλεκτρονική βοήθεια

Για την επίλυση οποιουδήποτε προβλήματος σχετικά με την τηλεόρασή σας, μπορείτε να συμβουλευτείτε την ηλεκτρονική υποστήριξη της Philips. Επιλέξτε τη γλώσσα σας και εισαγάγετε τον αριθμό μοντέλου του προϊόντος.

Μεταβείτε στη διεύθυνση www.philips.com/support.

Στον ιστότοπο της υποστήριξης θα βρείτε τον αριθμό τηλεφωνικής υποστήριξης στη χώρα σας, μέσω του οποίου μπορείτε να επικοινωνείτε μαζί μας, καθώς και απαντήσεις σε συχνές ερωτήσεις (FAQ). Σε ορισμένες χώρες μπορείτε επίσης να συζητήσετε με κάποιον από τους συνεργάτες μας και να κάνετε τις ερωτήσεις σας απευθείας ή μέσω email.

Μπορείτε να κατεβάσετε το νέο λογισμικό για την τηλεόρασή σας ή το εγχειρίδιο της τηλεόρασης για να το διαβάσετε σε υπολογιστή.

11.4

Εξυπηρέτηση Καταναλωτών

Για υποστήριξη, μπορείτε να τηλεφωνήσετε στο Κέντρο Εξυπηρέτησης Πελατών της χώρας σας. Μπορείτε να βρείτε τον αριθμό τηλεφώνου στην έντυπη τεκμηρίωση που συνοδεύει την τηλεόρασή σας.

Εναλλακτικά, επισκεφθείτε τη διεύθυνση www.philips.com/support.

Αριθμός μοντέλου τηλεόρασης και αριθμός σειράς

Ίσως σας ζητηθεί να δώσετε τον αριθμό μοντέλου και τον αριθμό σειράς της τηλεόρασης. Μπορείτε να βρείτε αυτούς τους αριθμούς στην ετικέτα της συσκευασίας ή στην ετικέτα τύπου που βρίσκεται στο πίσω ή στο κάτω μέρος της τηλεόρασης.

Πνευματικά δικαιώματα και άδειες

HDMI



HDMI®

Τα HDMI και HDMI High-Definition Multimedia Interface και το λογότυπο HDMI είναι εμπορικά σήματα ή κατατεθέντα σήματα της HDMI Licensing LLC στις Ηνωμένες Πολιτείες και άλλες χώρες.

Dolby



Dolby®

Κατασκευάστηκε με την άδεια της Dolby Laboratories. Το Dolby και το σύμβολο του διπλού D είναι εμπορικά σήματα της Dolby Laboratories.

DTS 2.0 + Digital Out™



DTS 2.0 + Digital Out™

Κατασκευάστηκε κατόπιν αδειάς, υπό τα διπλώματα ευρεσιτεχνίας Η.Π.Α. αρ: 5.956.674, 5.974.380, 6.487.535 και υπό άλλα διπλώματα ευρεσιτεχνίας στις Η.Π.Α. και σε όλο τον κόσμο που έχουν εκδοθεί ή που εκκρεμούν. Το DTS, το σύμβολο και το DTS μαζί με το σύμβολο είναι σήματα κατατεθέντα και το DTS 2.0+Digital Out είναι εμπορικό σήμα της DTS, Inc. Το προϊόν περιλαμβάνει λογισμικό. © DTS, Inc. Με την επιφύλαξη παντός δικαιώματος.

Skype



Το Skype™ είναι εμπορικό σήμα της Skype Limited ή των συνδεδεμένων με αυτήν εταιρειών.

DLNA CERTIFIED®



© 2013 Digital Living Network Alliance. Με την επιφύλαξη παντός δικαιώματος.

© 2013 DLNA. Με την επιφύλαξη παντός δικαιώματος.

DivX Certified®



ΠΛΗΡΟΦΟΡΙΕΣ ΓΙΑ ΤΟ ΒΙΝΤΕΟ DIVX: Το DivX® είναι μια ψηφιακή μορφή βίντεο που έχει δημιουργηθεί από την DivX, LLC, θυγατρική της Rovi Corporation. Η παρούσα συσκευή είναι μια επίσημη συσκευή DivX Certified® για αναπαραγωγή βίντεο DivX. Επισκεφθείτε τη διεύθυνση divx.com για περισσότερες πληροφορίες και εργαλεία λογισμικού για τη μετατροπή των αρχείων σας σε βίντεο DivX.

ΠΛΗΡΟΦΟΡΙΕΣ ΓΙΑ ΤΟ DIVX VIDEO-ON-DEMAND: Προκειμένου να είναι δυνατή η αναπαραγωγή ταινιών DivX Video-on-Demand (VOD) που έχετε αγοράσει, αυτή η συσκευή DivX Certified® πρέπει να δηλωθεί.

Για να λάβετε τον κωδικό εγγραφής, εντοπίστε την ενότητα DivX VOD στο μενού ρύθμισης της συσκευής. Για περισσότερες πληροφορίες σχετικά με το πώς να ολοκληρώσετε την εγγραφή, μεταβείτε στη διεύθυνση vod.divx.com.

Microsoft

Windows Media

Η ονομασία Windows Media είναι εμπορικό σήμα ή σήμα κατατεθέν της Microsoft Corporation στις Ηνωμένες Πολιτείες ή/και σε άλλες χώρες.

Microsoft PlayReady

Οι ιδιοκτήτες περιεχομένου χρησιμοποιούν την τεχνολογία πρόσβασης περιεχομένου Microsoft PlayReady™ για να προστατέψουν την πνευματική τους ιδιοκτησία, συμπεριλαμβανομένου του περιεχομένου που προστατεύεται από τη σχετική νομοθεσία.

Αυτή η συσκευή χρησιμοποιεί την τεχνολογία PlayReady για πρόσβαση σε περιεχόμενο με προστασία PlayReady ή/ και σε περιεχόμενο με προστασία WMDRM. Αν η συσκευή δεν εφαρμόσει σωστά τους περιορισμούς σχετικά με τη χρήση περιεχομένου, οι κάτοχοι περιεχομένου μπορούν να ζητήσουν από τη Microsoft να ανακαλέσει τη δυνατότητα της συσκευής να υποστηρίζει περιεχόμενο με προστασία PlayReady. Η ανάκληση δεν επηρεάζει την πρόσβαση σε μη προστατευμένο περιεχόμενο ή περιεχόμενο που προστατεύεται από άλλες τεχνολογίες πρόσβασης σε περιεχόμενο. Οι κάτοχοι περιεχομένου ενδέχεται να σας ζητήσουν να αναβαθμίσετε το PlayReady προκειμένου να είναι δυνατή η πρόσβαση στο περιεχόμενό τους. Αν απορρίψετε μια αναβάθμιση, δεν θα μπορείτε να αποκτήσετε πρόσβαση στο περιεχόμενο που απαιτεί την αναβάθμιση.

12.8

Wi-Fi Alliance



Το **Wi-Fi®**, το λογότυπο Wi-Fi CERTIFIED και το λογότυπο Wi-Fi αποτελούν σήματα κατατεθέντα της Wi-Fi Alliance. Τα **Wi-Fi CERTIFIED Miracast™** και **Miracast™** αποτελούν εμπορικά σήματα Wi-Fi Alliance.

12.9

Λογισμικό MHEG

Τα πνευματικά δικαιώματα του λογισμικού MHEG ("το Λογισμικό"), το οποίο ενσωματώνεται σε αυτήν την τηλεόραση ("αυτό το προϊόν") και περιλαμβάνεται ώστε να παρέχει τη δυνατότητα χρήσης των διαδραστικών λειτουργιών της τηλεόρασης, είναι ιδιοκτησίας της S&T CLIENT SYSTEMS LIMITED ("ο Κάτοχος"). Η χρήση του Λογισμικού επιτρέπεται μόνο σε συνδυασμό με αυτό το προϊόν.

12.10

Άλλα εμπορικά σήματα

Όλα τα υπόλοιπα σήματα κατατεθέντα ή μη είναι ιδιοκτησία των αντίστοιχων ιδιοκτητών τους.

Ευρετήριο

3

- 3D, 2D σε 3D 60
- 3D, ιδανική προβολή 61
- 3D, καθαρισμός γυαλιών 60
- 3D, προειδοποίηση για την υγεία 61

A

- Active Control 21
- Ambilight, απενεργοποίηση τηλεόρασης 49
- Ambilight, δυναμική ταχύτητα 49
- Ambilight, ενεργοποίηση ή απενεργοποίηση 48
- Ambilight, λειτουργία 49
- Ambilight, στατικό χρώμα 49
- Ambilight, τοποθέτηση τηλεόρασης 6
- Ambilight, φωτεινότητα 48
- Ambilight, χρώμα τοίχου 49

C

- CAM - Μονάδα περιορισμένης πρόσβασης 12
- CAM, εγκατάσταση 12
- CI+ 12
- Clear LCD 43

D

- DivX® VOD 67
- DMR - Απόδοση ψηφιακών μέσων 9
- DVB 33
- DVB, ρυθμίσεις 34
- DVI, σύνδεση 10

E

- EasyLink 11
- EasyLink, συνδέσεις 10
- ESD 87

G

- Gamma 44

H

- HbbTV 37
- HDCP, προστασία κατά της αντιγραφής 10
- HDMI ARC 10
- Home Cinema, εξισορρόπηση έντασης ήχου 15
- Home Cinema, πολυκάναλος ήχος 15

I

- Interactive TV 37

M

- MHEG 37
- Miracast, αποκλεισμός/κατάργηση αποκλεισμού 68
- Miracast, διακοπή κοινής χρήσης 68
- Miracast, κοινή χρήση οθόνης 68
- Miracast™ 67
- Multi room, ρύθμιση 69
- Multi room, τι είναι 69
- Multi room, τρόπος λειτουργίας 69

O

- Online TV 65

P

- Perfect Natural Motion 43
- Pixel Plus link 12

S

- Skype, μονάδες 82
- Skype, ιστορικό 81
- Skype, έξοδος 83
- Skype, ήχος κλήσης 82
- Skype, αλλαγή κωδικού πρόσβασης 83
- Skype, αποκλεισμός επαφής 80
- Skype, αυτόματη είσοδος 82
- Skype, βιντεοκλήση 80
- Skype, δοκιμή κάμερας 82
- Skype, ειδοποιήσεις 82
- Skype, επαφές 79
- Skype, κάμερα 78
- Skype, κατάσταση σύνδεσης 79
- Skype, κλήση αριθμών τηλεφώνου 81
- Skype, λήψη κλήσεων 81
- Skype, νέος λογαριασμός 78
- Skype, σίγαση 80
- Skype, σύνδεση 78
- Skype, συμβάν 81
- Skype, τηλεφωνητής 81
- Skype, φωνητική κλήση 80
- Smart TV, αρχική σελίδα 63
- Smart TV, εγγραφή 62
- Smart TV, κωδικός PIN 62
- Super ανάλυση 43

T

- Teletext 36
- Teletext, διπλή οθόνη 36
- Teletext, επιλογές 36
- Teletext, επισκόπηση T.O.P. 36
- Teletext, πάγωμα 36
- Teletext, ρύθμιση 37

W

- Wi-Fi smart screen, γραμμή εργαλείων 77
- Wi-Fi smart screen, γραμμή καναλιών 76
- Wi-Fi smart screen, παρακολούθηση TV 76
- WoWLAN 73
- WPS -Ρύθμιση με προστασία Wi-Fi 8
- WPS, κωδικός PIN 8
- WWW. 63

Ά

- Άκρα οθόνης 45
- Άψογη αντίθεση 44

Έ

- Ένταση ακουστικών 47
- Έξοδος ήχου - Οπτική 11

Η

- Ήχος surround 46
- Ήχος πλήκτρου 51

Ό

- Όνομα δικτύου τηλεόρασης 9

Α

- Αισθητήρας υπέρυθρων 27
- Αισθητήρας φωτός 85

- Ακουστικά, σύνδεση 19
 - Ανάρτηση σε τοίχο, VESA 6
 - Αναμονή 23
 - Αντιγραφή λίστας καναλιών 32
 - Αντιγραφή λίστας καναλιών, αντιγραφή 33
 - Αντιγραφή λίστας καναλιών, φόρτωση 33
 - Αντίθεση Backlight 43
 - Αντίθεση βίντεο 45
 - Απόσταση παρακολούθησης 6
 - Αρχική γλώσσα 41
 - Αρχεία μουσικής, αναπαραγωγή 66
 - Αρχεία βίντεο, αναπαραγωγή 66
 - Ατμοσφαιρικός φωτισμός 49
 - Αυτόμ Incredible Surround 3D 47
 - Αυτόματη αλλαγή υπότιτλων 12
 - Αυτόματη ενημέρωση καναλιών 32
 - Αυτόματη ρύθμιση έντασης 47
- B**
- Βιντεοκλάμπ 64
 - Βελτίωση χρώματος 44
 - Βοήθεια, από tablet 91
 - Βοήθεια, χρήση 91
- Γ**
- Γενική πρόσβαση 50
 - Γλώσσα ήχου 41
 - Γλώσσα, μενού 41
 - Γονική διαβάθμιση 31
 - Γρήγορες ρυθμίσεις εικόνας 20
 - Γρήγορη εκκίνηση 23
 - Γυαλιά 3D, τύπος 60
 - Γυαλιά 3D, χρήση 60
- Δ**
- Διακομιστές πολυμέσων, υποστηριζόμενοι 87
 - Δίκτυο, DHCP 8
 - Δίκτυο, ασύρματο 7
 - Δίκτυο, ενσύρματο 9
 - Δίκτυο, κωδικός πρόσβασης 8
 - Δίκτυο, ρυθμίσεις 9
 - Δίκτυο, Στατική διεύθυνση IP 8
 - Δείκτης, απενεργοποίηση 27
 - Δείκτης, πληροφορίες 26
 - Δείκτης, ταχύτητα 27
 - Δείκτης, χρήση 26
 - Δορυφόρος, Unicable 55
 - Δορυφόρος, μετονομασία καναλιών 56
 - Δορυφόρος, αγαπημένα κανάλια 53
 - Δορυφόρος, αλλαγή σειράς καναλιών 53
 - Δορυφόρος, αφαίρεση 56
 - Δορυφόρος, εγκατάσταση 54
 - Δορυφόρος, ενημέρωση καναλιών 57
 - Δορυφόρος, κλείδωμα καναλιών 53
 - Δορυφόρος, λίστα καναλιών 52
 - Δορυφόρος, Πολυ-οικιστική μονάδα 54
 - Δορυφόρος, προσθήκη 56
 - Δορυφόρος, σύνδεση 7
 - Δορυφορικά, κανάλια 52
 - Δορυφορική τηλεόραση, ηλικιακή διαβάθμιση 54
 - Δρομολογητής δικτύου 7
 - Δυναμικός οπίσθιος φωτισμός 44
- E**
- Εικονίδιο συσκευής 39
 - Εγγραφές, Δεδομ οδηγού TV 39
 - Εγγραφές, λίστα 72
- Εγγραφή, άμεση εγγραφή 71
 - Εγγραφή, λίστα εγγραφών 71
 - Εγγραφή, προγραμματισμός εγγραφής 71
 - Εγγραφή, τι χρειάζεστε 71
 - Ενισχυτής 47
 - Ενεργειακό σήμα EE 85
 - Ενεργοποίηση και απενεργοποίηση 23
 - Εξοικονόμηση ενέργειας 85
 - Επιλογές, σε κανάλι 29
 - Επιλογή βίντεο 29
 - Επανεγκατάσταση τηλεόρασης 32
 - Εργοστασιακές ρυθμίσεις 32
 - Ευκρίνεια 43
 - Ευρωπαϊκό οικολογικό σήμα 85
 - Εφέ ήχου 51
 - Εφαρμογές, συλλογή 64
 - Εφαρμογή Internet 63
 - Εφαρμογή MyRemote, Control 76
 - Εφαρμογή MyRemote, JointSpace 73
 - Εφαρμογή MyRemote, SimplyShare 74
 - Εφαρμογή MyRemote, Wi-Fi smart screen 76
 - Εφαρμογή MyRemote, μενού 74
 - Εφαρμογή MyRemote, δίκτυο 73
 - Εφαρμογή MyRemote, εγγραφή 75
 - Εφαρμογή MyRemote, λήψη 74
 - Εφαρμογή MyRemote, οδηγός προγράμματος τηλεόρασης 75
 - Εφαρμογή, αναζήτηση 63
 - Εφαρμογή, κλείδωμα 64
 - Εφαρμογή, προτεινόμενη 63
 - Εφαρμογή, σχόλια 64
- H**
- Ηλεκτρονική υποστήριξη 91
 - Ηχεία TV 47
 - Ηχεία/ακουστικά 50
 - Ηχητική περιγραφή 50
- Θ**
- Θερμοκρασία χρωμάτων 44
- K**
- Καθυστέρηση αναμονής 23
 - Κανάλι, μετονομασία 30
 - Κανάλι, αγαπημένο 30
 - Κανάλι, αλλαγή 28
 - Κανάλια, αλλαγή σειράς 31
 - Κανάλια, ενημέρωση 32
 - Κανάλια, επανεγκατάσταση 32
 - Κανάλια, λογότυπα 30
 - Κατάσταση 29
 - Κατανάλωση ρεύματος 85
 - Κλείδωμα καναλιού 31
 - Κονσόλα παιχνιδιών, σύνδεση A/V LR 16
 - Κονσόλα παιχνιδιών, σύνδεση HDMI 16
 - Κωδικός κλειδώματος για παιδιά 31
- Λ**
- Λήξη περιόδου χρήσης 86
 - Λίστα καναλιών, Νέα 32
 - Λίστα προγραμμάτων 38
 - Λίστες καναλιών 29
 - Λειτουργία ρυθμού συμβόλων 34
 - Λειτουργία συχνότητας δικτύου 34
 - Λογισμικό ανοιχτού πηγαίου κώδικα 89
 - Λογισμικό διακομιστή πολυμέσων 9
 - Λογισμικό, ενημέρωση μέσω Internet 89

Λογισμικό, ενημέρωση μέσω USB 89
Λογισμικό, τρέχουσα έκδοση 89

M

Mpeg μείωση τεχνουργημάτων 43
Μέγεθος βήματος συχνότητας 34
Μήνυμα ενημέρωσης καναλιού 32
Μαύρες γραμμές 35
Μείωση θορύβου 43
Μενού Αρχικής σελίδας 62
Μενού Πηγή 39
Μετάδοση ροής βίντεο 65
Μετατόπιση εικόνας 45
Μνήμη Internet, εκκαθάριση 9
Μονάδα flash USB, σύνδεση 18
Μονοφωνικός/Στερεοφωνικός ήχος 47
Μορφή αναπαραγωγής 87
Μπάσα 46

O

Ομιλία 51
Οδηγίες ασφαλείας 21
Οδηγός προγράμματος 38
Οδηγός προγράμματος, πληροφορίες 39
Οδηγός σύνδεσης 9
Οθόνη, απενεργοποίηση 66

Π

Παιχνίδι ή υπολογιστής 45
Παιχνίδι ή υπολογιστής, παιχνίδι 84
Παιχνίδι ή υπολογιστής, υπολογιστής 19
Παιχνίδι, έναρξη παιχνιδιού για δύο παίκτες 84
Παιχνίδι, δύο παίκτες 84
Παιχνίδι, παίζω 84
Πακέτα καναλιών 55
Πακέτο καναλιού, ενημέρωση 55
Παρακολούθηση TV 28
Πληκτρολόγιο USB 17
Πληκτρολόγιο, σύνδεση 17
Ποιότητα λήψης 35
Ποντίκι USB 17
Ποντίκι, σύνδεση 17
Ποντίκι, ταχύτητα 17
Πρίμα 46
Προβλήματα ακοής 50, 58
Προκαθορισμένοι ρυθμοί συμβόλων 34
Προσαρμοσμένη θερμοκρασία χρώματος 44

P

Ραδιοφωνικό κανάλι 29
Ρολόι 42
Ρολόι τηλεόρασης 42
Ρυθμίσεις EasyLink 12
Ρυθμίσεις Eco 85
Ρυθμός συμβόλων 34

Σ

Σάρωση συχνοτήτων 34
Σύνδεση HDMI, συμβουλές 10
Σύνδεση SCART, συμβουλές 11
Σύνδεση YPbPr, συμβουλές 10
Σύνδεση κεραίας 7
Σύνδεση κεραίας, συμβουλές 10
Σκληρός δίσκος USB, εγκατάσταση 16
Σκληρός δίσκος USB, πληροφορίες 16
Στυλ ήχου 46
Στυλ εικόνας 42

Συγχρονισμός ήχου και εικόνας 14, 14
Συνδέσεις, λίστα 39
Συνδυασμένη ένταση καναλιών 50
Συχνότητα δικτύου 34

T

Ταινίες προς ενοικίαση 64
Τηλεόραση on demand 65
Τηλεχειριστήριο, Azerty 26
Τηλεχειριστήριο, μπαταρίες 28
Τηλεχειριστήριο, δείκτης 26
Τηλεχειριστήριο, κεφαλαία γράμματα 25
Τηλεχειριστήριο, κυριλλικό 26
Τηλεχειριστήριο, πλήκτρα 24
Τηλεχειριστήριο, πληκτρολόγιο 25
Τηλεχειριστήριο, σύζευξη 27
Τηλεχειριστήριο, τόνοι και σύμβολα 26
Τοποθέτηση τηλεόρασης 48
Τοποθεσία Κατάστημα 46

Υ

Υπότιτλοι 40
Υπότιτλοι, Pause TV 70
Υπότιτλοι, εγγραφή 72
Υπενθύμιση, πρόγραμμα 38
Υποδοχή κοινής διασύνδεσης 12
Υποδοχή τροφοδοσίας 6

Φ

Φροντίδα οθόνης 22
Φωτεινότητα 45
Φωτογραφική μηχανή, σύνδεση 18
Φωτογραφίες, παρουσίαση 66

Χ

Χειροκίνητη εγκατάσταση 35
Χρώμα 43
Χρονοδιακόπτης απενεργοποίησης 85
Χρονοδιακόπτης αυτόματης διακοπής λειτουργίας 41

Ψ

Ψηφιακό κείμενο 36



Contact information

Argentina

0800 444 7749
Buenos Aires 0810 444 7782

België / Belgique

070 700 035 (0,15€/min.)

Bosna i Hercegovina

033 941 251 (Lokalni poziv)

Brazil

0800 701 0245
Sao Paulo 2938 0245

България

02 4916 273 (Национален номер)

Česká republika

228880895 (Místní tarif)

Danmark

3525 8314

Deutschland

0180 501 04 69 (0,14€/Min.)

Ελλάδα

2111983028 (Εθνική κλήση)

España

902 88 10 83 (0,10€ + 0,08€/min.)

Estonia

6683061 (Kohalikud kõned)

France

01 57 32 40 50 (local)

Hrvatska

01 777 66 01 (Lokalni poziv)

Italia

0245 28 70 14 (chiamata nazionale)

Ireland

0818 210 140 (national call)

Northern Ireland

0844 338 04 88 (5p/min BT landline)

Қазақстан

8 10 800 2000 00 04 (free)

Latvia

6616 3263 (Vietējais tarifs)

Lithuania

8 5 214 0293 (Vietinaiš tarifais)

Luxembourg / Luxemburg

2487 1100 (Nationale Ruf / appel national)

Magyarország

06 1 700 8151 (Belföldi hívás)

Nederland

0900 202 08 71 (0,10€/min.)

Norge

22 97 19 14

Österreich

0820 40 11 33 (0,145€/Min.)

Polska

22 397 15 04 (Połączenie lokalne)

Portugal

707 78 02 25 (0,12€/min. - Móvel
0,30€/min.)

România

031 6300042 (Tarif local)

Россия

8-800-22 00004 (бесплатно)

Suisse / Schweiz / Svizzera

0848 000 291 (0,081 CHF/Min.)

Србија

011 321 6840 (Lokalni poziv)

Slovakia

2 332 154 93 (Vnútroštátny hovor)

Slovenija

1 888 83 12 (Lokalni klic)

Suomi

09 88 62 50 40

Sverige

08 5792 9096 (lokalsamtal)

ประเทศไทย (Thailand)

02 652 7650

Türkiye

444 8 445

United Kingdom

0844 338 04 88 (5p/min BT landline)

Україна

0-800-500-480 (безкоштовно)

www.philips.com/support

Non-contractual images / Images non contractuelles / Außervertragliche Bilder



Specifications are subject to change without notice.

Philips and the Philips' shield emblem are registered trademarks of Koninklijke Philips N.V. and are used under license from Koninklijke Philips N.V.

All registered and unregistered trademarks are property of their respective owners.

2013 © TP Vision Netherlands B.V. All rights reserved.

www.philips.com