

Register your product and get support at
www.philips.com/welcome

คู่มือการใช้

PHILIPS

สารบัญ

1	สำรวจ 3	7	เกม 51
1.1	Smart TV 3	7.1	การเล่นเกม 51
1.2	คลัง App 3	7.2	เกมที่มีผู้เล่นสองคน 51
1.3	วิดีโอสำหรับเช่า 3	8	ข้อมูลจำเพาะของทีวี 52
1.4	ทีวีออนไลน์ 3	8.1	ด้านสิ่งแวดล้อม 52
1.5	เครือข่ายสังคม 3	8.2	กำลังไฟ 53
1.6	Skype 4	8.3	การรับสัญญาณ 53
1.7	สมาร์ทโฟนและแท็บเล็ต 4	8.4	จอแสดงผล 53
1.8	การหยุดทีวีชั่วคราวและการบันทึก 4	8.5	เสียง 53
1.9	เล่นเกม 4	8.6	มัลติมีเดีย 54
1.10	EasyLink 5	8.7	การเชื่อมต่อ 54
2	การตั้งค่า 6	8.8	ขนาดและน้ำหนัก 54
2.1	เคล็ดลับในการจัดวาง 6	9	ซอฟต์แวร์ทีวี 56
2.2	สายพาวเวอร์ 6	9.1	เวอร์ชันซอฟต์แวร์ 56
2.3	เสาอากาศ 6	9.2	อัปเดตซอฟต์แวร์ 56
2.4	เครือข่าย 6	9.3	ซอฟต์แวร์โอเพนซอร์ส 56
2.5	การเชื่อมต่ออุปกรณ์ 8	9.4	การอนุญาตให้ใช้สิทธิโอเพนซอร์ส 56
2.6	เมนูตั้งค่า 16	10	ฝ่ายสนับสนุน 57
2.7	แท่นวางทีวีและการติดตั้งบนผนัง 16	10.1	ลงทะเบียน 57
2.8	Safety and care 16	10.2	การใช้วิธีใช้และค้นหา 57
3	โทรทัศน์ 18	10.3	การสนับสนุนออนไลน์ 57
3.1	เปิด 18	10.4	ฝ่ายดูแลลูกค้า 57
3.2	รีโมทคอนโทรล 18	11	ลิขสิทธิ์และการอนุญาต 58
3.3	การรับชมรายการทีวี 20	11.1	HDMI 58
3.4	คู่มือ TV 26	11.2	Dolby 58
3.5	เปลี่ยนเป็นอุปกรณ์ 27	11.3	Skype 58
3.6	บทบรรยายและภาษา 27	11.4	DivX 58
3.7	ตัวตั้งเวลาและนาฬิกา 28	11.5	Microsoft 58
3.8	การตั้งค่าภาพ 29	11.6	เครื่องหมายการค้าอื่น 58
3.9	การตั้งค่าเสียง 30	ดัชนี 58	
3.10	การตั้งค่า Ambilight 31		
3.11	การเข้าใช้ทั่วไป 32		
4	3D 34		
4.1	สิ่งที่คุณต้องมี 34		
4.2	แว่นตา 3D ของคุณ 34		
4.3	ดู 3D 34		
4.4	วิธีการรับชมภาพ 3D ที่เหมาะที่สุด 34		
4.5	ค่าเตือนด้านสุขภาพ 35		
4.6	การดูแลแว่นตา 3D 35		
5	Smart TV 36		
5.1	เมนูหลัก 36		
5.2	แอปพลิเคชัน Smart TV 36		
5.3	วิดีโอ, ภาพถ่าย และเพลง 38		
5.4	Pause TV 40		
5.5	การบันทึก 41		
5.6	แอปพลิเคชัน MyRemote 42		
6	Skype 46		
6.1	Skype คืออะไร 46		
6.2	เริ่มการใช้งาน Skype 46		
6.3	ผู้ติดต่อ 47		
6.4	การโทรบน Skype 48		
6.5	Skype Credit 49		
6.6	การตั้งค่า Skype 49		
6.7	ลงชื่อออก 50		
6.8	เงื่อนไขการใช้ 50		

1 สำรวจ

1.1 Smart TV

เชื่อมต่อ Philips Smart LED TV เครื่องนี้กับอินเทอร์เน็ตและพบกับโลกใหม่แห่งทีวี คุณสามารถเชื่อมต่อแบบใช้สายกับเราเตอร์หรือเชื่อมต่อกับ Wi-Fi แบบไร้สายได้

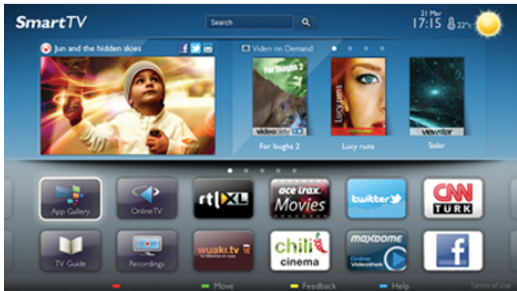

ด้วยทีวีที่เชื่อมต่อกับเครือข่ายภายในบ้านของคุณ สมาร์ทโฟนจะสามารถแสดงภาพถ่ายบนทีวี คุณสามารถเล่นวิดีโอที่จัดเก็บบนคอมพิวเตอร์หรือควบคุมทีวีด้วยแท็บเล็ตของคุณได้

ด้วยทีวีที่เชื่อมต่อกับอินเทอร์เน็ต คุณจึงสามารถดูวิดีโอที่เช่าจากร้านวิดีโอออนไลน์ อ่านคู่มือทีวีออนไลน์ หรือบันทึกรายการทีวีสุดโปรดของคุณลงในฮาร์ดไดรฟ์ USB ได้ แอปพลิเคชัน Smart TV จะช่วยเพิ่มความสนุกด้วยความบันเทิงและบริการเสนอสะดวกทุกประเภท

ใน วิธีใช้ ให้อัด L รายการ และค้นหา Smart TV สำหรับข้อมูลเพิ่มเติม

1.2 คลัง App

เปิด คลัง App ใน Smart TV เพื่อเรียกดูแอปพลิเคชันคอลเลกชันเว็บไซต์ที่ปรับให้เหมาะสมกับทีวี



ค้นหาแอปพลิเคชันสำหรับวิดีโอ YouTube, หนังสือพิมพ์ภายในประเทศ, อัลบั้มภาพออนไลน์, Facebook, Twitter ฯลฯ นอกจากนี้ยังมีแอปพลิเคชันสำหรับเช่าวิดีโอจากร้านวิดีโอออนไลน์และแอปสำหรับดูรายการทีวีที่คุณพลาด หากคลัง App ไม่มีสิ่งที่คุณกำลังมองหา ให้ลองหาด้วยการท่องอินเทอร์เน็ตบนทีวี

ใน วิธีใช้ ให้อัด L รายการ และค้นหา คลัง App สำหรับข้อมูลเพิ่มเติม

สำรวจ / เครือข่ายสังคม

1.3 วิดีโอสำหรับเช่า

หากต้องการดูวิดีโอสำหรับเช่า คุณไม่จำเป็นต้องออกจากบ้าน เพียงเช่าวิดีโอเรื่องล่าสุดจากร้านวิดีโอออนไลน์ในภูมิภาคของคุณ

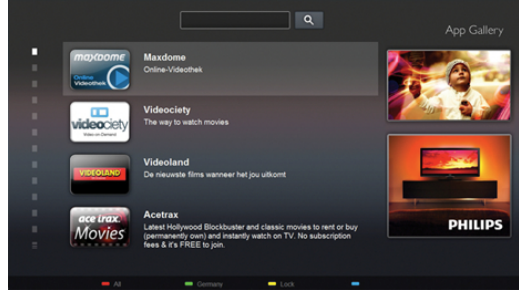

เริ่มต้นใช้งาน Smart TV และเพิ่ม Video store App ลงในหน้าเริ่มต้นของ Smart TV

เปิด Video store App สร้างบัญชีส่วนตัวของคุณ และเลือกภาพยนตร์แล้วจึงกดเล่น ไม่ต้องยุ่งยากกับการดาวน์โหลด คุณสามารถดูภาพยนตร์ได้ทันที*

ใน วิธีใช้ ให้อัด L รายการ และค้นหา วิดีโอสำหรับเช่า สำหรับข้อมูลเพิ่มเติม

* ขึ้นอยู่กับบริการสตรีมวิดีโอของร้านวิดีโอที่เลือก

1.4 ทีวีออนไลน์

ด้วย App ทีวีออนไลน์ ของ Smart TV (สตรีมมิงทีวี) คุณจะ สามารถดูรายการทีวีที่คุณพลาดหรือดูรายการเมื่อคุณสะดวกมองหาไลฟ์ของสถานีถ่ายทอดในคลัง App

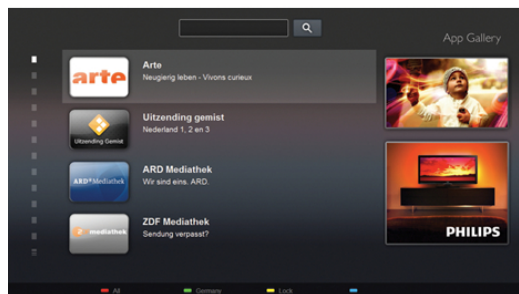

ใน วิธีใช้ ให้อัด L รายการ และค้นหา ทีวีออนไลน์ สำหรับข้อมูลเพิ่มเติม

1.5 เครือข่ายสังคม

ไม่จำเป็นต้องลุกไปเช็คข้อความจากเพื่อนๆ ในคอมพิวเตอร์ของคุณ เพียงเปิด Smart TV เลือกหน้าเครือข่ายสังคม และส่งข้อความจากโซฟาตัวโปรดของคุณ



Smart TV รองรับเครือข่ายสังคมยอดนิยม อาทิเช่น Facebook และ Twitter

ใน วิธีใช้ ให้อัด L รายการ และค้นหา คลัง App สำหรับข้อมูลเพิ่มเติม

1.6 Skype

ด้วย Skype™ คุณสามารถสนทนาทางวิดีโอบนทีวีฟรี



คุณสามารถโทรและเห็นเพื่อนๆ ของคุณจากที่ไหนก็ได้ในโลก ในการสนทนาทางวิดีโอ คุณต้องใช้กล้องที่มีไมโครโฟนในตัวและการเชื่อมต่ออินเทอร์เน็ตที่ดี

ใน วิธีใช้ ให้อัด L รายการ และค้นหา Skype สำหรับข้อมูลเพิ่มเติม

1.7 สมาร์ทโฟนและแท็บเล็ต

หากต้องการใช้สมาร์ทโฟหรือแท็บเล็ตของคุณเป็น รีโมทคอนโทรลทีวีหรือใช้เป็นตัวควบคุมสื่อ ให้ดาวน์โหลดแอปพลิเคชัน Philips MyRemote จาก App Store สำหรับสมาร์ตโฟนหรือแท็บเล็ต



ควบคุมทีวีของคุณจากสมาร์ตโฟนหรือแท็บเล็ต เปลี่ยนช่องหรือเปลี่ยนระดับเสียง ด้วยแอปพลิเคชัน MyRemote คุณสามารถใช้โทรศัพท์หรือแท็บเล็ตของคุณในการส่งภาพ เพลงหรือวิดีโอจากคอมพิวเตอร์ไปยังทีวีของคุณ และด้วยแอปพลิเคชัน MyRemote บนแท็บเล็ต คุณสามารถเรียกคู่มือ TV อ่านข้อมูลเกี่ยวกับโปรแกรม แล้วเปลี่ยนทีวีไปยังช่องที่ต้องการเพียงปลายนิ้วสัมผัสเท่านั้น คุณสามารถใช้แอปพลิเคชัน MyRemote ได้กับ iOS และ Android

ใน วิธีใช้ ให้อัด L รายการ และค้นหา MyRemote app สำหรับข้อมูลเพิ่มเติม

1.8 การหยุดทีวีชั่วคราวและการบันทึก

หากคุณเชื่อมต่อฮาร์ดไดรฟ์ USB คุณสามารถบันทึกและหยุดการถ่ายทอดชั่วคราวจากช่องทีวีดิจิทัล



หยุดรายการทีวีของคุณชั่วคราวและรับโทรศัพท์สายด่วนหรือพักชมการแข่งขันกีฬาขณะที่ทีวีจะจัดการถ่ายถอดลงในฮาร์ดไดรฟ์ USB คุณสามารถเริ่มดูอีกครั้งได้ในภายหลังด้วยฮาร์ดไดรฟ์ USB ที่เชื่อมต่ออยู่ คุณยังสามารถบันทึกการถ่ายทอดสัญญาณดิจิทัลได้อีกด้วย คุณสามารถบันทึกขณะชมรายการทีวี หรือกำหนดเวลาบันทึกโปรแกรมที่กำลังจะถ่ายทอด

ใน วิธีใช้ กด ≡ รายการ และค้นหา การหยุดทีวีชั่วคราวหรือการบันทึกสำหรับข้อมูลเพิ่มเติม

1.9 เล่นเกม

หากคุณเลือก เครื่องเล่นเกม ในเมนูหลักทีวีจะสลับไปใช้การตั้งค่าที่เหมาะสมสำหรับเล่นเกมโดยอัตโนมัติ

หากคุณเล่นเกมพร้อมกันหลายคนด้วยหน้าจอแยก คุณสามารถตั้งค่าทีวีให้แสดงแต่ละหน้าจอเป็นแบบเต็มหน้าจอ ผู้เล่นแต่ละคนจะสามารถมีสมาธิกับการเล่นเกมของตนได้



Player 1

Player 2

ทีวีจะใช้เทคโนโลยี 3D ในการแสดงผลบนหน้าจอทั้งคู่ ในการเล่นเกมพร้อมกันสองคนด้วยพร้อมเต็มหน้าจอที่แตกต่างกันสองภาพ คุณจะต้องมีแว่นตา 3D สองคู่สำหรับผู้เล่นแต่ละคน

ใน วิธีใช้ ให้กด ≡ รายการ และค้นหา เครื่องเล่นเกม หรือ เกม ที่มีผู้เล่นสองคน สำหรับข้อมูลเพิ่มเติม

1.10

EasyLink

ด้วย EasyLink คุณสามารถควบคุมอุปกรณ์ที่เชื่อมต่อ เช่น เครื่องเล่น Blu-ray Disc ด้วยรีโมทคอนโทรลของทีวี EasyLink ใช้ HDMI CEC ในการสื่อสารกับอุปกรณ์ที่เชื่อมต่อ

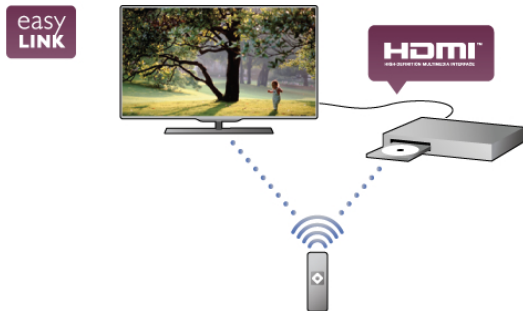

ใน วิธีใช้ กด ≡ รายการ และค้นหา EasyLink สำหรับข้อมูลเพิ่มเติม

การตั้งค่า

2.1 เคล็ดลับในการจัดวาง

2.2 สายเพาเวอร์

เสียบสายไฟกับช่อง POWER ของทีวี ตรวจสอบให้แน่ใจว่าเสียบสายไฟเข้ากับทีวีแล้ว ตรวจสอบให้แน่ใจว่าปลั๊กไฟที่เต้ารับบนผนังสามารถเข้าใช้ได้ตลอดเวลา เมื่อยกเลิกการเชื่อมต่อสายไฟ ให้ดึงปลั๊กออกทุกครั้ง อย่างดีที่สาย

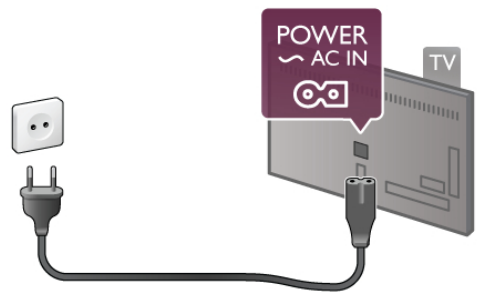

แม้ว่าทีวีรุ่นนี้จะมีการสิ้นเปลืองพลังงานต่ำเมื่ออยู่ในโหมดสแตนด์บาย ให้ถอดสายพาวเวอร์เพื่อประหยัดพลังงาน หาก你不ใช้ทีวีเป็นระยะเวลานาน

ใน วิธีใช้ ให้กด ≡ รายการ และค้นหา สแตนด์บาย สำหรับ ข้อมูลเพิ่มเติมเกี่ยวกับการเปิดและปิดทีวี

2.3 เสออากาศ

ค้นหาช่องต่อเสออากาศที่ด้านหลังของทีวี เสียบสายอากาศเข้ากับช่องเสียบเสออากาศให้แน่น

คุณสามารถเชื่อมต่อเสออากาศของคุณเองหรือเชื่อมต่อกับสัญญาณเสออากาศจากระบบกระจายสัญญาณเสออากาศ (มีให้บริการในบางภูมิภาค) ใช้ช่องต่อเสออากาศ IEC Coax 75 โอห์ม

ใช้การเชื่อมต่อเสออากาศนี้สำหรับสัญญาณอินพุต DVB-T และ DVB-C

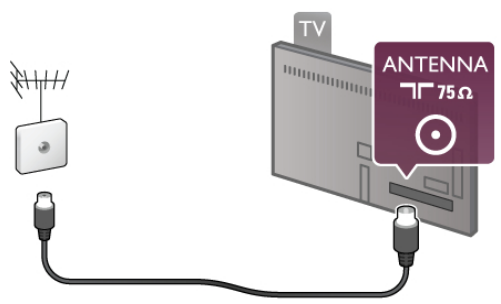

เครือข่าย

การเชื่อมต่อแบบไร้สาย

สิ่งที่คุณต้องมี ในการเชื่อมต่อทีวีเข้ากับอินเทอร์เน็ตแบบไร้สาย คุณจะต้องใช้เราเตอร์ไร้สาย ใช้การเชื่อมต่ออินเทอร์เน็ตความเร็วสูง (บรอดแบนด์)



Gigaset UNIFY ทีวีจะใช้โปรโตคอล SimplyShare ในการค้นหาและเปิดไฟล์บนอุปกรณ์อื่นๆ ในเครือข่ายไร้สายของคุณ เช่น คอมพิวเตอร์หรืออุปกรณ์ NAS คุณสามารถใช้คอมพิวเตอร์ที่ทำงานบนระบบปฏิบัติการ Microsoft Windows XP, Vista หรือ Windows 7, Mac OSX หรือ Linux ได้

ซอฟต์แวร์ Media Server ด้วยซอฟต์แวร์ Media Server บนคอมพิวเตอร์ของคุณ คุณสามารถสามารถเปิดภาพถ่าย เพลง และวิดีโอที่จัดเก็บในคอมพิวเตอร์บนหน้าจอทีวีของคุณ ใช้ซอฟต์แวร์ Media Server เวอร์ชันล่าสุด เช่น Windows Media Player 11, Twonky™ หรือซอฟต์แวร์ที่คล้ายกัน* ติดตั้งซอฟต์แวร์บนคอมพิวเตอร์และตั้งค่าเพื่อใช้งานไฟล์สื่อของคุณร่วมกับทีวี สำหรับข้อมูลเพิ่มเติม โปรดอ่านคู่มือของซอฟต์แวร์ Media Server ในการเปิดไฟล์บนทีวี ซอฟต์แวร์ Media Server จะต้องทำงานบนคอมพิวเตอร์ของคุณ

* ใน วิธีใช้ ให้กด ≡ รายการ แล้วค้นหา ซอฟต์แวร์ Media Server, ที่รองรับ สำหรับภาพรวมของซอฟต์แวร์ Media Server ที่รองรับ

ทำการเชื่อมต่อ ทำตามขั้นตอนที่ 1 ถึง 5

- ขั้นตอนที่ 1 - ตรวจสอบให้แน่ใจว่าคุณเปิดเราเตอร์ของ เครือข่ายไร้สายแล้ว
- ขั้นตอนที่ 2 - กด และเลือก ตั้งค่า และกด ตกลง
- ขั้นตอนที่ 3 - เลือก เชื่อมต่อกับเครือข่าย และกด ตกลง
- ขั้นตอนที่ 4 - เลือก ไร้สาย และกด ตกลง
- ขั้นตอนที่ 5 - เลือก สแกน เพื่อสแกนเครือข่ายไร้สายของคุณ หากคุณมีเราเตอร์ที่มี WPS (การตั้งค่าการป้องกัน Wi-Fi) คุณสามารถเลือก WPS เลือกตัวเลือกของคุณและกด ตกลง

- สแกน เลือก สแกน เพื่อสแกนเครือข่ายไร้สายของคุณ (เราเตอร์ไร้สายของคุณ) ทีวีอาจพบเครือข่ายไร้สายหลายเครือข่ายในบริเวณใกล้เคียงของคุณ

- WPS

หากเราเตอร์ของคุณมี WPS คุณสามารถเชื่อมต่อกับเราเตอร์โดยตรงโดยไม่ต้องสแกนไปที่เราเตอร์ กดปุ่ม WPS แล้วกลับไปทีวีภายใน 2 นาที แล้วกด เชื่อมต่อ เพื่อทำการเชื่อมต่อ หากคุณมีอุปกรณ์ในเครือข่ายไร้สายของคุณที่ใช้ระบบการเข้ารหัสความปลอดภัย WEP คุณไม่สามารถ WPS ได้ หากคุณต้องใช้ รหัส PIN WPS ในการเชื่อมต่อ ให้เลือก สแกน แทน WPS

ขั้นตอนที่ 6 - ในรายการเครือข่ายที่พบ ให้เลือกเครือข่ายไร้สายของคุณและเลือก ตกลง หากเครือข่ายของคุณไม่อยู่ในรายการ เนื่องจากชื่อเครือข่ายซ่อนอยู่ (คุณปิดการถ่ายทอด SSID ของเราเตอร์) ให้เลือก ป้อนเอง เพื่อป้อนชื่อเครือข่ายด้วยตัวเอง

ขั้นตอนที่ 7 - ขึ้นอยู่กับชนิดของเราเตอร์ ขณะนี้คุณสามารถป้อนคีย์การเข้ารหัสของคุณ (WEP, WPA หรือ WPA2) หากเคยป้อนคีย์การเข้ารหัสสำหรับเครือข่ายนี้มาก่อน คุณสามารถเลือก ถัดไป เพื่อทำการเชื่อมต่อทันที หากเราเตอร์ของคุณรองรับรหัส PIN WPS หรือ WPS คุณสามารถเลือก PIN WPS, WPS หรือ มาตรฐาน ได้ เลือกตัวเลือกของคุณและกด ตกลง

- มาตรฐาน



เลือก มาตรฐาน เพื่อป้อนคีย์การเข้ารหัส (รหัสผ่าน รหัสชุดตัวอักษร หรือรหัสความปลอดภัย) ด้วยตัวเอง คุณสามารถใช้แป้นพิมพ์บน RC ในการป้อนคีย์การเข้ารหัสได้ เมื่อคุณป้อนคีย์แล้ว ให้กด เชื่อมต่อ

- PIN WPS

ในการเชื่อมต่อ WPS อย่างปลอดภัยด้วยรหัส PIN ให้เลือก PIN WPS และกด ตกลง พิมพ์รหัส PIN 8 หลักที่ปรากฏและป้อนรหัสดังกล่าวลงในซอฟต์แวร์เราเตอร์บน PC ของคุณ กลับไปที่ทีวีและกด เชื่อมต่อ อ่านคู่มือเราเตอร์เพื่อหาตำแหน่งในการป้อนรหัส PIN บนซอฟต์แวร์เราเตอร์

ขั้นตอนที่ 8 - ข้อความจะปรากฏเมื่อการเชื่อมต่อเสร็จสมบูรณ์

การตั้งค่าเครือข่าย

หากการเชื่อมต่อล้มเหลว คุณสามารถตรวจสอบการตั้งค่า DHCP ของเราเตอร์ DHCP ควรได้รับการตั้งค่าเป็น เปิด หรือหากคุณคือผู้ใช้ขั้นสูงและต้องการติดตั้งเครือข่ายของคุณด้วยการกำหนด Static IP แอดเดรส ให้ตั้งค่าทีวีเป็น IP คงที่ ในการตั้งค่าทีวีเป็น Static IP ให้กด  และเลือก  ตั้งค่า และกด ตกลง เลือก ตั้งค่าเครือข่าย > การตั้งค่าเครือข่าย > Static IP ด้วย Static IP ที่เลือกในเมนู คุณสามารถตั้งค่า IP แอดเดรสและการตั้งค่าที่จำเป็นอื่นๆ ในการกำหนดค่า Static IP ในเมนูเดียวกัน

ปัญหาเกี่ยวกับเครือข่าย

ไม่พบเครือข่ายไร้สายหรือภาพผิดเพี้ยน

- เตาอบไมโครเวฟ โทรศัพท์ DECT หรืออุปกรณ์ Wi-Fi 802.11b/g/n ในบริเวณใกล้เคียงของคุณอาจรบกวนเครือข่ายไร้สาย
- ตรวจสอบให้แน่ใจว่าไฟร์วอลล์ในเครือข่ายอนุญาตให้เข้าถึงการเชื่อมต่อไร้สายของทีวีได้
- หากเครือข่ายไร้สายยังไม่ทำงานอย่างถูกต้องในบ้านของคุณ ให้ลองติดตั้งเครือข่ายแบบใช้สาย

อินเทอร์เน็ตไม่ทำงาน

- หากการเชื่อมต่อกับเราเตอร์เป็นปกติ ให้ตรวจสอบการเชื่อมต่อเราเตอร์กับอินเทอร์เน็ต

ความเร็วในการเชื่อมต่อ PC กับอินเทอร์เน็ต

- ดูข้อมูลเกี่ยวกับช่วงสัญญาณ อัตราถ่ายโอนและปัจจัยอื่นๆ เกี่ยวกับคุณภาพสัญญาณในคู่มือผู้ใช้ของเราเตอร์ไร้สาย

- ใช้การเชื่อมต่ออินเทอร์เน็ตความเร็วสูง (บรอดแบนด์) สำหรับเราเตอร์ของคุณ

การเชื่อมต่อแบบใช้สาย

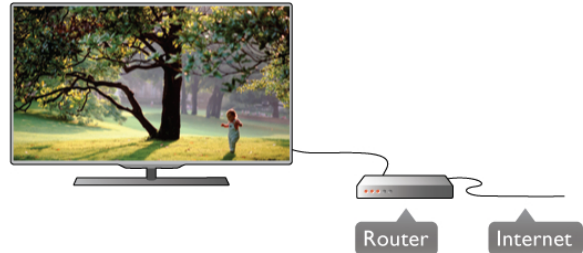

สิ่งที่คุณต้องมี

คุณต้องใช้เราเตอร์เครือข่ายในการเชื่อมต่อทีวีกับอินเทอร์เน็ต ใช้เราเตอร์ที่มีการเชื่อมต่อความเร็วสูง (บรอดแบนด์) กับอินเทอร์เน็ต





การติดตั้ง

ทำตามขั้นตอนที่ 1 ถึง 5

- 1 - เชื่อมต่อเราเตอร์กับทีวีด้วยสายเคเบิลเครือข่าย (สายเคเบิลอีเธอร์เน็ต**)
 - 2 - ตรวจสอบให้แน่ใจว่าเราเตอร์เปิดอยู่
 - 3 - กด  และเลือก  ตั้งค่า และกด ตกลง
 - 4 - เลือก เชื่อมต่อกับเครือข่าย และกด ตกลง
 - 5 - เลือก ใช้สาย และกด ตกลง
- ทีวีจะค้นหาการเชื่อมต่อเครือข่ายอย่างสม่ำเสมอ ข้อความจะปรากฏเมื่อการเชื่อมต่อเสร็จสมบูรณ์

การตั้งค่าเครือข่าย

หากการเชื่อมต่อล้มเหลว คุณสามารถตรวจสอบการตั้งค่า DHCP ของเราเตอร์ DHCP ควรได้รับการตั้งค่าเป็น เปิด หรือหากคุณคือผู้ใช้ขั้นสูงและต้องการติดตั้งเครือข่ายของคุณด้วยการกำหนด Static IP แอดเดรส ให้ตั้งค่าทีวีเป็น Static IP ในการตั้งค่าทีวีเป็น Static IP ให้กด  และเลือก  ตั้งค่า และกด ตกลง เลือก ตั้งค่าเครือข่าย > การตั้งค่าเครือข่าย > Static IP ด้วย Static IP ที่เลือกในเมนู คุณสามารถตั้งค่า IP แอดเดรสและการตั้งค่าที่จำเป็นอื่นๆ ในการกำหนดค่า Static IP ในเมนูเดียวกัน

Gja d'nG\UFY

ทีวีจะใช้โปรโตคอล SimplyShare เพื่อค้นหาและเปิดไฟล์บนอุปกรณ์อื่นๆ ในเครือข่ายไร้สายของคุณ เช่น คอมพิวเตอร์ คุณสามารถใช้คอมพิวเตอร์ที่ทำงานบนระบบปฏิบัติการ Microsoft Windows XP, Vista หรือ Windows 7, Mac OSX หรือ Linux ได้

ซอฟต์แวร์ Media Server

ด้วยซอฟต์แวร์ Media Server บนคอมพิวเตอร์ของคุณ คุณสามารถเปิดภาพถ่าย เพลง และวิดีโอที่จัดเก็บในคอมพิวเตอร์บนหน้าจอทีวีของคุณ ใช้ซอฟต์แวร์ Media Server เวอร์ชันล่าสุด เช่น Windows Media Player 11, Twonky™ หรือซอฟต์แวร์ที่คล้ายกัน* ติดตั้งซอฟต์แวร์บนคอมพิวเตอร์และตั้งค่าเพื่อใช้งานไฟล์สื่อของคุณร่วมกับทีวี สำหรับข้อมูลเพิ่มเติม โปรดอ่านคู่มือของซอฟต์แวร์ Media Server ในการเปิดไฟล์บนทีวี ซอฟต์แวร์ Media Server จะต้องทำงานบนคอมพิวเตอร์ของคุณ

* ใน วิธีใช้ ให้กด  รายการ แล้วค้นหา ซอฟต์แวร์ Media Server, ที่รองรับ สำหรับภาพรวมของซอฟต์แวร์ Media Server ที่รองรับ

**เพื่อให้เป็นไปตามข้อกำหนดของ EMC ให้ใช้สายอีเธอร์เน็ต FTP Cat. 5E ที่มีปลอกหุ้ม

การตั้งค่าเครือข่าย

ในการเปิด ตั้งค่าเครือข่าย ให้กด **🏠** และเลือก **⚙️** ตั้งค่า และกด ตกลง
เลือก การตั้งค่าเครือข่าย และกด ตกลง

ดูการตั้งค่าเครือข่าย
การตั้งค่าเครือข่ายปัจจุบันจะปรากฏที่ IP และ MAC แอดเดรส ความแรงของสัญญาณ ความเร็ว วิธีการเข้ารหัส ฯลฯ

ประเภทเครือข่าย
ตั้งค่าเครือข่ายเป็นใช้สายหรือไร้สาย

การตั้งค่าเครือข่าย
ตั้งค่าเครือข่ายเป็น DHCP & Auto IP หรือ Static IP

การกำหนดค่า Static IP
หากมีการตั้งค่า Static IP คุณสามารถตั้งค่า Static IP ที่จำเป็นทั้งหมดได้ที่นี่

Digital Media Renderer - DMR
ในการรับไฟล์มัลติมีเดียจากสมาร์ตโฟนหรือแท็บเล็ต ให้ตั้งค่า DMR เป็น เปิด

ชื่อเครือข่ายทีวี
หากคุณมีทีวีมากกว่าหนึ่งเครื่องในเครือข่ายของคุณ คุณสามารถเปลี่ยนชื่อทีวีได้ทันที

ลบหน่วยความจำอินเทอร์เน็ต
ด้วยลบหน่วยความจำอินเทอร์เน็ต คุณสามารถลบไฟล์อินเทอร์เน็ตทั้งหมดที่จัดเก็บในทีวีของคุณได้ คุณสามารถลบการลงทะเบียน Philips Smart TV และการตั้งค่าการจัดอันดับของผู้ปกครอง, ล็อกอิน Video store App, แอปพลิเคชัน Smart TV สุดโปรดทั้งหมด, บัญชีมาร์คและประวัติการใช้งานอินเทอร์เน็ตได้ แอปพลิเคชัน MHEG แบบอินเทอร์เน็ตยังสามารถบันทึก 'Cookie' บนทีวีของคุณ คุณสามารถลบไฟล์เหล่านี้ได้ด้วยเช่นกัน

2.5 การเชื่อมต่ออุปกรณ์

เคล็ดลับในการเชื่อมต่อ

คู่มือการเชื่อมต่อ
เชื่อมต่ออุปกรณ์กับทีวีด้วยการเชื่อมต่อคุณภาพสูงที่สุดเสมอ นอกจากนี้ ให้ใช้สายเคเบิลคุณภาพดีเพื่อการถ่ายโอนภาพและเสียงที่ยอดเยี่ยม

หากคุณต้องการความช่วยเหลือในการเชื่อมต่ออุปกรณ์หลายเครื่องกับทีวี คุณสามารถดูคู่มือการเชื่อมต่อทีวีของ Philips ได้ คู่มือนี้จะมีข้อมูลเกี่ยวกับวิธีการเชื่อมต่อและสายเคเบิลที่ใช้

ไปที่ www.connectivityguide.philips.com

เสาอากาศ
หากคุณมีกล่องรับสัญญาณ (เครื่องรับสัญญาณดิจิทัล) หรือเครื่องบันทึก ให้เชื่อมต่อสายเคเบิลเสาอากาศเพื่อรับสัญญาณเสาอากาศผ่านกล่องรับสัญญาณและ/หรือเครื่องบันทึกก่อนเข้าสู่ทีวี ด้วยวิธีนี้ เสาอากาศและกล่องรับสัญญาณจะสามารถส่งข้อมูลสัญญาณเสริมที่อาจมีให้กับเครื่องบันทึกเพื่อทำการบันทึกได้

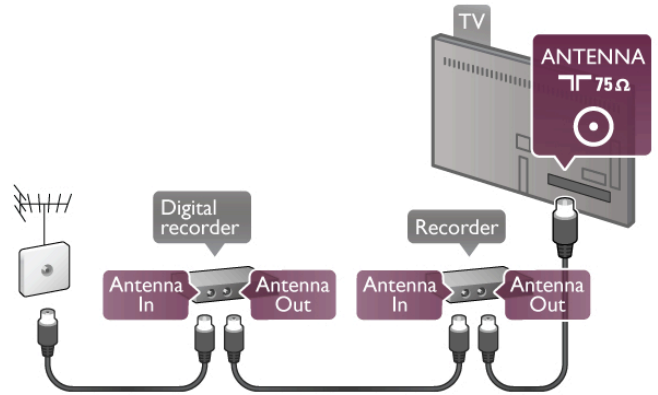

HDMI
การเชื่อมต่อ HDMI จะมีคุณภาพของภาพและเสียงที่ดีที่สุด สายเคเบิล HDMI หนึ่งเส้นจะประกอบด้วยสัญญาณวิดีโอและเสียง ใช้สายเคเบิล HDMI สำหรับสัญญาณทีวีความละเอียดสูง (HD) เพื่อการถ่ายโอนที่มีคุณภาพสัญญาณที่ดีที่สุด อย่าใช้สายเคเบิล HDMI ยาวเกิน 5 ม.

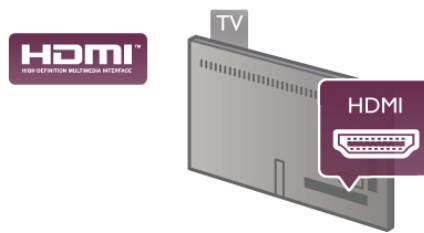

EasyLink HDMI CEC
หากอุปกรณ์ของคุณเชื่อมต่อด้วย HDMI และมี EasyLink คุณสามารถควบคุมอุปกรณ์เหล่านั้นได้ด้วยรีโมทคอนโทรลของทีวี EasyLink HDMI CEC จะต้องเปิดอยู่บนทีวีและอุปกรณ์ที่เชื่อมต่อ
ใน วิธีใช้ ให้กด **≡** รายการ และค้นหา EasyLink HDMI CEC สำหรับข้อมูลเพิ่มเติมในการใช้ EasyLink

HDMI ARC
การเชื่อมต่อ HDMI ทั้งหมดบนทีวีจะมี ARC (Audio Return Channel)
หากอุปกรณ์ยังมีการเชื่อมต่อ HDMI ARC ซึ่งโดยส่วนใหญ่คือระบบโฮมเธียเตอร์ (HTS) ให้เชื่อมต่อการเชื่อมต่อ HDMI ใดๆ บนทีวีเครื่องนี้ ด้วยการเชื่อมต่อ HDMI ARC คุณไม่จำเป็นต้องเชื่อมต่อสายเคเบิลเสียงพิเศษที่ส่งสัญญาณเสียงของภาพ ทีวีไปยัง HTS การเชื่อมต่อ HDMI ARC จะมีสัญญาณทั้งสองนี้ คุณสามารถใช้การเชื่อมต่อ HDMI ใดๆ บนทีวีเครื่องนี้ในการเชื่อมต่อ HTS ได้ แต่ ARC จะมีให้ใช้งานสำหรับอุปกรณ์/การเชื่อมต่อได้เพียงครั้งละเครื่อง

ในกรณีที่คุณต้องการปิด ARC บนการเชื่อมต่อ HDMI ให้กด **🏠** and select **⚙️** ตั้งค่า และเลือก ตกลง เลือก การตั้งค่าทีวี > เสียง > ชนสูง > HDMI ARC

DVI เป็น HDMI

ใช้อะแดปเตอร์ DVI เป็น HDMI หากอุปกรณ์ของคุณมีการเชื่อมต่อ DVI เพียงอย่างเดียว ใช้การเชื่อมต่อ HDMI อย่างใดอย่างหนึ่ง และเพิ่มสาย Audio L/R (mini-jack 3.5 มม.) ใน Audio In DVI/VGA เพื่อให้มีเสียงจากด้านหลังของทีวี

การป้องกันการคัดลอก

สาย DVI และ HDMI รองรับ HDCP (High-bandwidth Digital Contents Protection) HDCP เป็นสัญญาณป้องกันการคัดลอกที่ป้องกันการคัดลอกข้อมูลจากแผ่นดิสก์ DVD หรือแผ่นดิสก์ Blu-ray หรือเรียกว่า DRM (Digital Rights Management)

Y Pb Pr

Component Video YPbPr คือการเชื่อมต่อคุณภาพสูง คุณสามารถใช้การเชื่อมต่อ YPbPr สำหรับสัญญาณทีวีความละเอียดสูง (HD) ถัดจาก Y สัญญาณ Pb และ Pr จะเพิ่มสัญญาณเสียงซ้ายและขวา

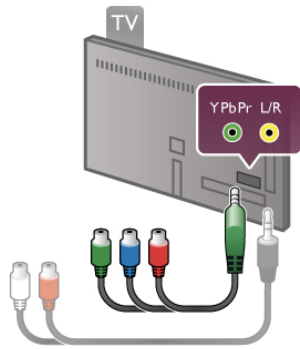

ใช้อะแดปเตอร์ YPbPr ที่ให้มาในการเชื่อมต่ออุปกรณ์ของคุณ จัปคู่สีของช่องต่อ YPbPr (เขียว น้ำเงิน แดง) ให้ตรงกับปลั๊กเคเบิลเมื่อคุณเชื่อมต่อ ใช้สายเคเบิลอะแดปเตอร์ Audio L/R Cinch เป็น Mini-Jack (3.5 มม.) (ไม่มีให้มา) หากอุปกรณ์ของคุณมีเสียงด้วย

SCART

SCART คือการเชื่อมต่อคุณภาพดี การเชื่อมต่อ SCART สามารถใช้กับสัญญาณวิดีโอ CVBS และ RGB แต่ไม่สามารถใช้งานกับสัญญาณทีวีความละเอียดสูง (HD) ได้ การเชื่อมต่อ SCART จะประกอบด้วยสัญญาณวิดีโอและสัญญาณเสียง

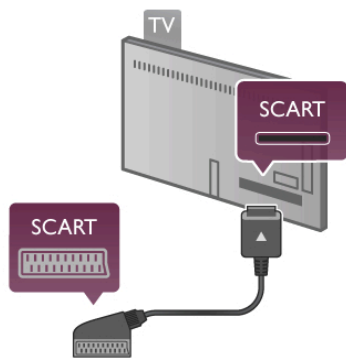

ใช้สายอะแดปเตอร์ SCART ที่ให้มาเพื่อเชื่อมต่ออุปกรณ์

เสียงออก - ออปติคัล

เสียงออก - ออปติคัลคือการเชื่อมต่อเสียงคุณภาพสูง การเชื่อมต่อออปติคัลนี้สามารถใช้งานระบบเสียง 5.1 แชนเนลได้ หากอุปกรณ์เสียงของคุณ ซึ่งหมายถึงระบบโฮมเธียเตอร์ (HTS) ไม่มีการเชื่อมต่อ HDMI ARC คุณสามารถเชื่อมต่อสายสัญญาณเสียงนี้เข้ากับการเชื่อมต่อ Audio In - Optical บน HTS สายสัญญาณเสียงนี้จะส่งสัญญาณเสียงของทีวีไปยัง HTS



คุณสามารถตั้งค่าประเภทของสัญญาณเสียงออกเพื่อให้ตรงกับความสามารถด้านระบบเสียงของระบบโฮมเธียเตอร์ ใน วิธีใช้ ให้ออก L และค้นหา การตั้งค่าเสียงออก สำหรับข้อมูลเพิ่มเติม

หากเสียงไม่ตรงกับวิดีโอบนหน้าจอ คุณสามารถปรับการซิงโครไนซ์เสียงกับวิดีโอได้ ใน วิธีใช้ ให้ออก L และค้นหา การซิงค์เสียงกับวิดีโอ สำหรับข้อมูลเพิ่มเติม

VGA

ใช้สายเคเบิล VGA (ช่องต่อ D-Sub 15) เพื่อเชื่อมต่อคอมพิวเตอร์กับทีวี ด้วยการเชื่อมต่อ VGA คุณสามารถใช้ทีวีเป็นหน้าจอคอมพิวเตอร์ได้ คุณสามารถเพิ่มสายเคเบิล Audio L/R สำหรับเสียง (Mini-jack 3.5 มม.)

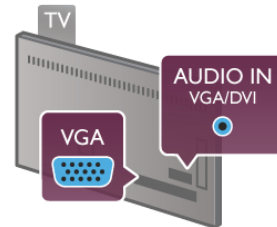

นอกจากนี้คุณยังสามารถเชื่อมต่อคอมพิวเตอร์ของคุณแบบไร้สายเพื่อดูไฟล์มัลติมีเดียที่จัดเก็บในคอมพิวเตอร์ของคุณบนหน้าจอทีวี ใน วิธีใช้ ให้ออก L และค้นหา เครื่องช่วย, ไร้สาย สำหรับข้อมูลเพิ่มเติม

EasyLink HDMI CEC

HDMI CEC

ด้วย EasyLink คุณสามารถควบคุมอุปกรณ์ที่เชื่อมต่อด้วยรีโมทคอนโทรลของทีวี EasyLink จะใช้ HDMI CEC* ในการสื่อสารกับอุปกรณ์ที่เชื่อมต่อ อุปกรณ์จะต้องรองรับ HDMI CEC และต้องเชื่อมต่อการเชื่อมต่อ HDMI

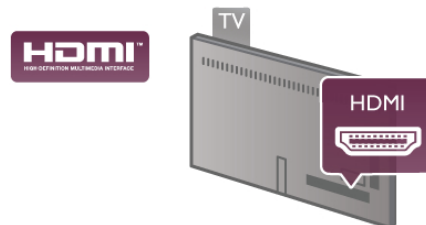

การตั้งค่า EasyLink

ทีวีสามารถเปิดใช้ EasyLink ได้ ตรวจสอบให้แน่ใจว่าการตั้งค่า HDMI-CEC ทั้งหมดได้รับการตั้งค่าอย่างเหมาะสมกับอุปกรณ์ EasyLink ที่เชื่อมต่อ โดย EasyLink อาจใช้งานไม่ได้กับอุปกรณ์จากยี่ห้ออื่น

HDMI-CEC ของแบรนด์อื่นๆ





ฟังก์ชันการทำงานของ HDMI CEC มีหลากหลายชื่อในแบรนด์ต่างๆ กัน ยกตัวอย่างเช่น Anynet, Aquos Link, Bravia Theatre Sync, Kuro Link, Simplink และ Viera Link โดยอาจไม่สามารถใช้ร่วมกับ EasyLink ได้ทุกแบรนด์

ชื่อแบรนด์ HDMI CEC ตัวอย่างนี้เป็นทรัพย์สินของเจ้าของรายนั้นๆ

การใช้งานอุปกรณ์

ในการควบคุมอุปกรณ์ที่เชื่อมต่อกับ HDMI และตั้งค่าด้วย EasyLink ให้เลือกอุปกรณ์หรือกิจกรรมในรายการการเชื่อมต่อทีวี กด  SOURCE เลือกอุปกรณ์ที่เชื่อมต่อการเชื่อมต่อ HDMI และกด ตกลง





เมื่อเลือกอุปกรณ์แล้ว รีโมทคอนโทรลของทีวีจะสามารถควบคุมอุปกรณ์ได้ อย่างไรก็ตาม ปุ่ม  (หน้าหลัก) และ  OPTIONS รวมถึงปุ่มทีวีอื่นๆ เช่น Ambilight จะไม่ถูกส่งผ่านต่อไปยังอุปกรณ์ หากปุ่มที่คุณต้องการไม่อยู่บนรีโมทคอนโทรลของทีวี คุณสามารถเลือกปุ่มในเมนู ตัวเลือก กด  OPTIONS และเลือก  การควบคุม ในแถบเมนู เลือกปุ่มอุปกรณ์ที่คุณต้องการบนหน้าจอและกด ตกลง ปุ่มควบคุมอุปกรณ์บางอย่างอาจไม่มีให้ใช้งานในเมนูการควบคุม

การตั้งค่า EasyLink

ทีวีจะมาพร้อมกับการตั้งค่า EasyLink ทั้งหมดที่เปิดอยู่ คุณสามารถปิดการตั้งค่าใดๆ ของ EasyLink ได้อย่างอิสระ

EasyLink

หากต้องการปิด EasyLink อย่างสมบูรณ์แบบ ให้กด  และเลือก  ตั้งค่า และกด ตกลง เลือก การตั้งค่าทีวี > การตั้งค่าทั่วไป > EasyLink > EasyLink เลือก ปิด และกด ตกลง

EasyLink Remote Control

หากคุณต้องการให้อุปกรณ์สื่อสาร แต่คุณไม่ต้องการควบคุมอุปกรณ์เหล่านั้นด้วยรีโมทคอนโทรลของทีวี คุณสามารถปิดรีโมทคอนโทรล EasyLink แยกต่างหากได้ ในเมนูการตั้งค่า EasyLink ให้เลือก รีโมทคอนโทรล EasyLink และเลือก ปิด

Pixel Plus link

อุปกรณ์บางชนิด เช่น เครื่องเล่นแผ่นดิสก์ DVD หรือ Blu-ray อาจมีการประมวลผลคุณภาพของภาพของตัวอุปกรณ์เอง เพื่อเป็นการหลีกเลี่ยงไม่ให้คุณภาพของภาพเสียอันเนื่องมาจากสัญญาณรบกวนการประมวลผลทีวี ควรปิดใช้งานการประมวลผลของอุปกรณ์เหล่านี้ ทีวีมาพร้อมกับการเปิด Pixel Plus link และปิดใช้งานการประมวลผลคุณภาพของภาพของอุปกรณ์ Philips ที่เชื่อมต่อกับทีวีล่าสุด หากต้องการปิด Pixel Plus link ในเมนูการตั้งค่า EasyLink ให้เลือก Pixel Plus link และเลือก ปิด

การย้ายททบรยายอัตโนมัติ

หากคุณเล่นแผ่นดิสก์ DVD หรือ Blu-ray ในเครื่องเล่นของ Philips ที่รองรับททบรยาย ทีวีสามารถย้ายททบรยายขึ้นข้างบนได้ คุณสามารถมองเห็นททบรยายได้ไม่ว่าจะเลือกรูปแบบไฟล์ภาพแบบใด ทีวีมาพร้อมกับการเปิดการย้ายททบรยายอัตโนมัติ

หากต้องการปิดสไลด์ภาพอัตโนมัติ ในเมนูการตั้งค่า EasyLink ให้เลือก ปิดสไลด์ภาพอัตโนมัติ และเลือก ปิด

Common Interface CAM

CI+

ทีวีเครื่องนี้สามารถใช้งาน CI+ Conditional Access ได้

ด้วย CI+ คุณสามารถดูรายการทีวี HD แบบพรีเมียม เช่น ภาพยนตร์และกีฬา จากสถานีถ่ายทอดรายการทีวีแบบดิจิทัลในภูมิภาคของคุณได้ รายการเหล่านี้จะถูกกวนสัญญาณโดยสถานีถ่ายทอดรายการทีวีและถอดรหัสด้วยโมดูล CI+ แบบจ่ายเงินล่วงหน้า

สถานีถ่ายทอดรายการทีวีแบบดิจิทัลจะให้โมดูล CI+ (Conditional Access Module - CAM) นี้ เมื่อคุณสมัครสมาชิกรับชมรายการระดับพรีเมียม รายการเหล่านี้จะมีการป้องกันการคัดลอกในระดับสูง

ติดต่อสถานีถ่ายทอดรายการทีวีสำหรับข้อมูลเพิ่มเติมเกี่ยวกับข้อกำหนดและเงื่อนไข

ใน วิธีใช้ ให้กด  รายการ และค้นหา อินเทอร์เน็ตเพชปกติ (CAM) สำหรับข้อมูลเพิ่มเติมเกี่ยวกับการเชื่อมต่อ CAM



CAM

เสียบโมดูล CAM

ปิดทีวีก่อนเสียบ CAM

ดูข้อมูลเกี่ยวกับวิธีการเสียบ CAM ที่ถูกต้อง การเสียบอย่างไม่ถูกวิธีอาจทำให้ CAM และทีวีชำรุดได้

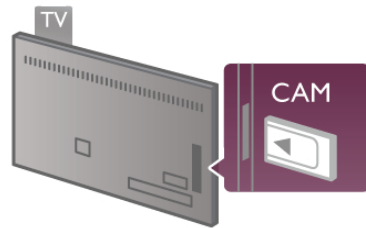



ใช้ช่องอินเทอร์เน็ตเพชปกติบนฝั่งซ้ายของทีวีเพื่อเสียบการ์ด CAM* เสียบ CAM เบาๆ ให้ลึกที่สุดเท่าที่จะเสียบได้และเสียบคาไว้ในช่องนั้นถาวร ซึ่งจะใช้เวลาประมาณสองถึงสามนาทีก่อนที่ CAM จะเปิดใช้งาน การเอา CAM ออกจะปิดใช้งานบริการถ่ายทอดทางทีวี

* ช่องอินเทอร์เน็ตเพชปกติรองรับการ์ด PC (PCMCIA) ที่คุณเสียบสามารถการ์ด คุณควรได้รับการ์ดทั้งสองจากสถานีถ่ายทอดรายการทีวี

หากเสียบ CAM และชำระค่าสมัครสมาชิกแล้ว (วิธีการเชื่อมต่ออาจแตกต่างกันไป) คุณสามารถชมการถ่ายทอดรายการทางทีวีได้ CAM ที่เสียบจะมีไว้สำหรับทีวีของคุณโดยเฉพาะ

การตั้งค่า CAM

ตั้งค่านับผ่านหรือรหัส PIN จากการถ่ายทอดทาง CAM TV กด  และเลือก  ตั้งค่า และกด ตกลง

กล่องรับสัญญาณ (STB)

ใช้สายอากาศสองเส้นในการเชื่อมต่อเสาอากาศกับกล่องรับสัญญาณ (เครื่องรับสัญญาณดิจิทัล) และทีวี

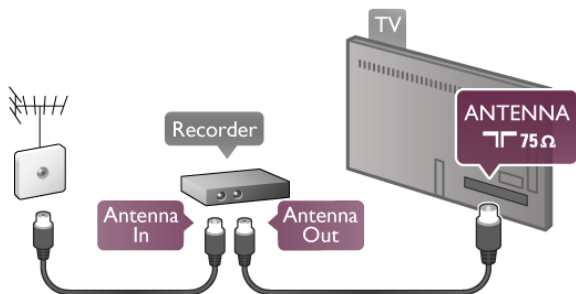

ถัดจากการเชื่อมต่อเสาอากาศ ให้เสียบสาย HDMI เพื่อเชื่อมต่อกล่องรับสัญญาณกับทีวี หรือคุณสามารถใช้สาย SCART หากกล่องรับสัญญาณไม่มีการเชื่อมต่อ HDMI

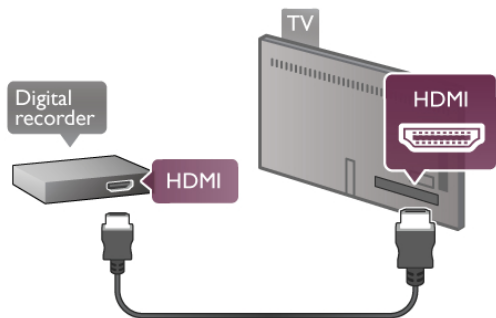

ปิดตัวตั้งเวลา

ปิดตัวตั้งเวลาอัตโนมัตินี้ หากคุณใช้เพียงรีโมทคอนโทรลของกล่องรับสัญญาณ ให้ดำเนินการดังนี้เพื่อป้องกันไม่ให้ทีวีปิดโดยอัตโนมัติหลังจากเวลาผ่านไป 4 ชั่วโมงโดยไม่มีการกดปุ่มบนรีโมทคอนโทรลของทีวี

ในการปิดฟังก์ชัน ปิดนาฬิกาจับเวลา ให้กด **🏠** และเลือก **⚙️** ตั้งค่า และกด ตกลง
เลือก การตั้งค่าทีวี > การตั้งค่าทั่วไป > ปิดตัวตั้งเวลา และเลือก ปิด

เครื่องรับสัญญาณดาวเทียม

เชื่อมต่อสายเคเบิลจานเสาอากาศกับอุปกรณ์รับสัญญาณดาวเทียม

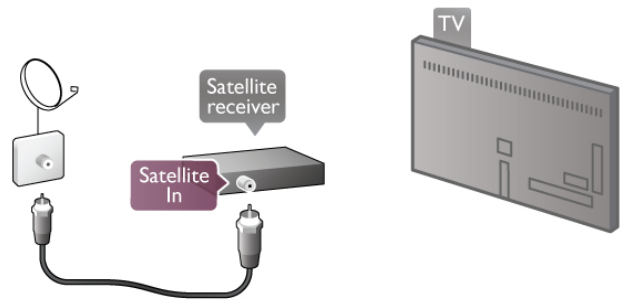

ถัดจากการเชื่อมต่อเสาอากาศ ให้เสียบสาย HDMI เพื่อเชื่อมต่อกล่องรับสัญญาณกับทีวี หรือคุณสามารถใช้สาย SCART หากกล่องรับสัญญาณไม่มีการเชื่อมต่อ HDMI

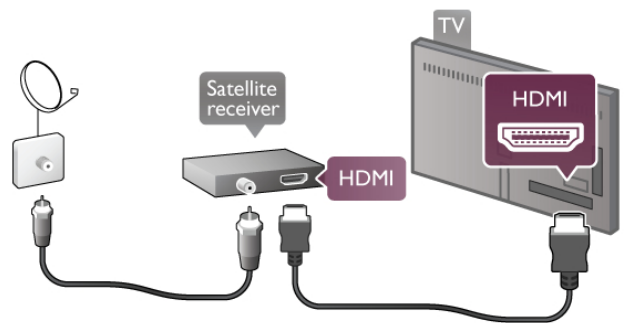

ปิดตัวตั้งเวลา

ปิดตัวตั้งเวลาอัตโนมัตินี้ หากคุณใช้เพียงรีโมทคอนโทรลของกล่องรับสัญญาณ ให้ดำเนินการดังนี้เพื่อป้องกันไม่ให้ทีวีปิดโดยอัตโนมัติหลังจากเวลาผ่านไป 4 ชั่วโมงโดยไม่มีการกดปุ่มบนรีโมทคอนโทรลของทีวี

เพื่อปิดการใช้งาน กด **🏠** และเลือก **⚙️** ตั้งค่า และกด ตกลง
เลือก การตั้งค่าทีวี > การตั้งค่าทั่วไป > ตัวจับเวลาปิด และเลื่อนแถบเลื่อนไปที่ 0

ระบบโฮมเธียเตอร์ (HTS)

Connect

ใช้สาย HDMI ในการเชื่อมต่อระบบโฮมเธียเตอร์ (HTS) กับทีวี คุณสามารถเชื่อมต่อ Philips SoundBar หรือ HTS ด้วยเครื่องเล่นแผ่นดิสก์ในตัว

หรือคุณสามารถใช้สาย SCART หากอุปกรณ์ไม่มีการเชื่อมต่อ HDMI

HDMI ARC

หากระบบโฮมเธียเตอร์ของคุณมีการเชื่อมต่อ HDMI ARC คุณสามารถใช้การเชื่อมต่อ HDMI บนทีวีเพื่อเชื่อมต่อได้ การเชื่อมต่อ HDMI ทั้งหมดบนทีวีสามารถส่งสัญญาณ Audio Return Channel (ARC) แต่เมื่อคุณเชื่อมต่อระบบโฮมเธียเตอร์แล้ว ทีวีจะสามารถส่งเฉพาะสัญญาณ ARC ไปยังการเชื่อมต่อ HDMI นี้เท่านั้น

ด้วย HDMI ARC คุณไม่จำเป็นต้องเชื่อมต่อสายสัญญาณเสียงพิเศษ การเชื่อมต่อ HDMI ARC จะมีสัญญาณทั้งสอง

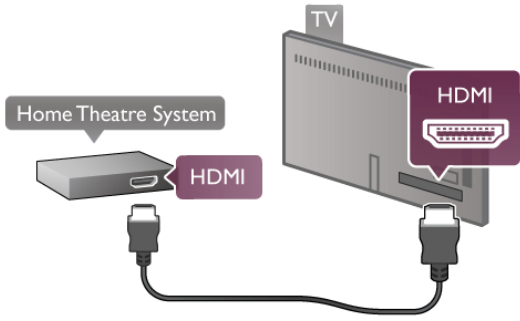

หากระบบโฮมเธียเตอร์ไม่มีการเชื่อมต่อ HDMI ARC ให้เพิ่มสายสัญญาณเสียงออปติคัลเพื่อส่งเสียงของภาพบนทีวีไปยังระบบโฮมเธียเตอร์

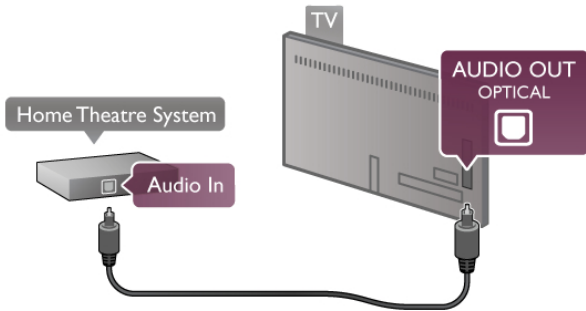

การซิงโครไนซ์เสียงกับวิดีโอ (ซิงค์)

หากเสียงไม่ตรงกับวิดีโอบนหน้าจอ คุณสามารถตั้งค่าดีเลย์บนระบบโฮมเธียเตอร์ DVD ส่วนใหญ่เพื่อให้เสียงและวิดีโอตรงกันได้ คุณอาจพบเสียงและวิดีโอไม่ตรงกันในฉากต่างๆ ที่มีคนกำลังสนทนา เมื่อคนเหล่านั้นพูดจบประโยคก่อนที่ริมฝีปากจะหยุดขยับ ใน วิธีใช้ ให้กด L รายการ และค้นหา การซิงค์เสียงกับวิดีโอ สำหรับข้อมูลเพิ่มเติม

การซิงค์เสียงกับวิดีโอ

ด้วยการเชื่อมต่อระบบโฮมเธียเตอร์ (HTS) กับทีวี ภาพบนทีวีและเสียงจาก HTS ควรได้รับการซิงโครไนซ์ โดยเนื้อหาที่ไม่ตรงกันจะปรากฏขึ้นในฉากที่มีการพูดคุย โดยเสียงพูดจะจบก่อนที่ปากของตัวละครจะหยุดหรือปากตัวละครจะหยุดก่อนเสียงพูดจะจบ

การซิงค์เสียงกับวิดีโออัตโนมัติ

ด้วยระบบโฮมเธียเตอร์ของ Philips รุ่นล่าสุด เสียงกับวิดีโอจะซิงโครไนซ์กันโดยอัตโนมัติและถูกต้องทุกครั้ง

ดีเลย์การซิงค์เสียง

สำหรับระบบโฮมเธียเตอร์บางประเภท คุณอาจต้องปรับดีเลย์การซิงค์เสียงเพื่อซิงโครไนซ์เสียงกับวิดีโอ ใน HTS ให้เพิ่มค่าดีเลย์จนกว่าภาพและเสียงจะตรงกัน อาจต้องใช้ค่าดีเลย์ 180ms โปรดอ่านคู่มือผู้ใช้ HTS

ด้วยการตั้งค่าดีเลย์บน HTS คุณจะต้องปิดดีเลย์สัญญาณเสียงออกบนทีวี ในการปิดดีเลย์สัญญาณเสียงออก ให้กด **Home** และเลือก **Settings** ตั้งค่า และกด **Down** เลือก การตั้งค่าทีวี > เสียง > ดีเลย์สัญญาณเสียงออก เลือก ปิด และเลือก **Down**

ชดเชยสัญญาณเสียงออก

หากคุณไม่สามารถตั้งค่าดีเลย์บนระบบโฮมเธียเตอร์ คุณสามารถตั้งค่าให้ทีวีซิงค์กับเสียงได้ ในการซิงโครไนซ์เสียงบนทีวี ให้กด **Home** และเลือก **Settings** ตั้งค่า และกด **Down**

เลือก การตั้งค่าทีวี > เสียง > ชดเชยสัญญาณเสียงออก ใช้แถบสไลด์ในการตั้งค่าชดเชยเสียงและกด **Down** ค่าที่ตั้งจะชดเชยเวลาที่จำเป็นสำหรับระบบโฮมเธียเตอร์ในการประมวลผลเสียงของภาพบนทีวี คุณสามารถตั้งค่าชดเชยได้ครั้งละ 5ms การตั้งค่าสูงสุดคือ -60ms การตั้งค่าดีเลย์สัญญาณเสียงออกควรเปิดอยู่

การตั้งค่าดีเลย์สัญญาณเสียงออก

รูปแบบสัญญาณเสียงออก

การตั้งค่ามาตรฐานสำหรับรูปแบบเสียงออกคือ มัลติแชนแนลระบบโฮมเธียเตอร์ที่มีความสามารถเสียงแบบมัลติแชนแนล (Dolby Digital, DTS® หรือคล้ายกัน) สามารถรับสัญญาณเสียงมัลติแชนแนลแบบบีบอัดจากช่องทีวีหรือเครื่องเล่นแผ่นดิสก์ที่เชื่อมต่อได้

ในการตั้งค่ารูปแบบสัญญาณเสียงออก ให้กด **Home** และเลือก **Settings** ตั้งค่า และกด **Down**

เลือก การตั้งค่าทีวี > เสียง > รูปแบบสัญญาณเสียงออก

หากคุณมีระบบโฮมเธียเตอร์ที่ไม่มีความสามารถในการประมวลผลเสียง ให้เลือก สเตอริโอ

การปรับระดับสัญญาณเสียงออก

ใช้การตั้งค่าปรับระดับสัญญาณเสียงออกในการปรับระดับเสียง (ความดัง) ของทีวีและระบบโฮมเธียเตอร์ เมื่อคุณสลับไปใช้อุปกรณ์อีกเครื่องหนึ่ง ความแตกต่างของระดับเสียงอาจเกิดจากความแตกต่างในการประมวลผลเสียง

ในการตั้งระดับความแตกต่าง ให้กด **Home** และเลือก **Settings** ตั้งค่า และกด **Down**

เลือก การตั้งค่าทีวี > เสียง > ตั้งระดับสัญญาณเสียงออก

หากมีความแตกต่างของระดับเสียงมาก ให้เลือก เพิ่ม หากมีความแตกต่างของระดับเสียงน้อย ให้เลือก ลด

การปรับระดับสัญญาณเสียงออกจะส่งผลต่อสัญญาณเสียงออก

- ออปติคัล และสัญญาณเสียง HDMI-ARC

เครื่องเล่น Blu-ray Disc

ใช้สาย HDMI ในการเชื่อมต่อเครื่องเล่น Blu-ray Disc กับทีวี

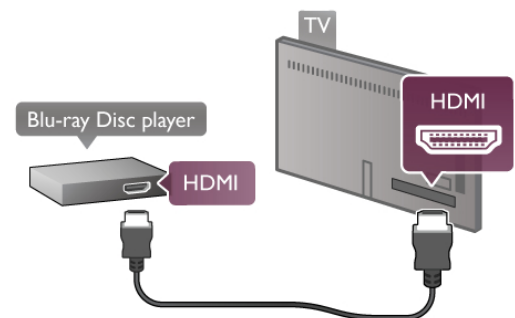

หากเครื่องเล่น Blu-ray Disc มี EasyLink HDMI CEC คุณจะ สามารถควบคุมเครื่องเล่นด้วยรีโมทคอนโทรลของทีวีได้ ใน วิธีใช้ ให้กด L รายการ และค้นหา EasyLink HDMI CEC สำหรับข้อมูลเพิ่มเติม

เครื่องเล่น DVD

ใช้สาย HDMI ในการเชื่อมต่อเครื่องเล่น Blu-ray Disc กับทีวี

หรือคุณสามารถใช้สาย SCART หากอุปกรณ์ไม่มีการเชื่อมต่อ HDMI

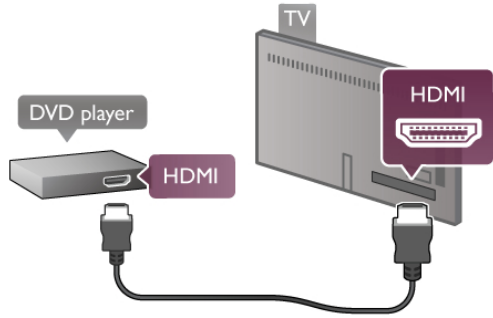

หากเครื่องเล่น DVD เชื่อมต่อด้วย HDMI และมี EasyLink HDMI CEC คุณจะควบคุมเครื่องเล่นด้วยรีโมทคอนโทรลของทีวีได้
ใน วิธีใช้ ให้กด L รายการ และค้นหา EasyLink HDMI CEC สำหรับข้อมูลเพิ่มเติม

เกม

เชื่อมต่อเครื่องเล่นเกมเข้ากับด้านข้างหรือด้านหลังของทีวี คุณสามารถใช้การเชื่อมต่อ HDMI, YPbPr หรือ SCART หากเครื่องเล่นเกมของคุณมีเพียงเอาต์พุตวิดีโอ (CVBS) และ Audio L/R ให้ใช้อะแดปเตอร์ Video Audio L/R to SCART ในการเชื่อมต่อกับการเชื่อมต่อ SCART

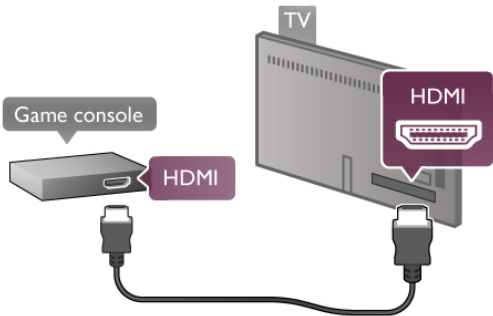

เพื่อคุณภาพที่ดีที่สุด ให้ใช้สาย HDMI ในการเชื่อมต่อกับเครื่องเล่นเกมที่ด้านข้างของทีวี
หากเครื่องเล่นเกมเชื่อมต่อด้วย HDMI และมี EasyLink HDMI CEC คุณจะควบคุมเครื่องเล่นด้วยรีโมทคอนโทรลของทีวีได้

หรือใช้อะแดปเตอร์ SCART (ไม่มีให้มา) ในการเชื่อมต่อเครื่องเล่นเกมกับทีวี

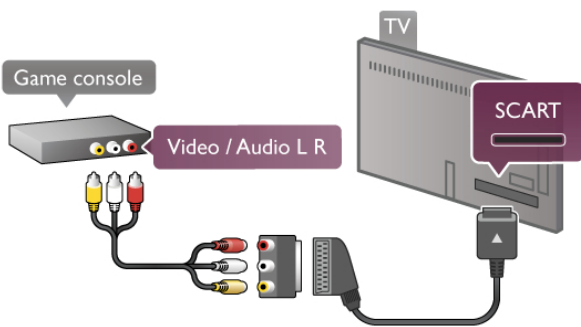

ฮาร์ดไดรฟ์ USB

สิ่งที่คุณต้องมี

หากคุณไม่สามารถเชื่อมต่อฮาร์ดไดรฟ์ USB คุณสามารถหยุดชั่วคราวหรือบันทึกการถ่ายทอดรายการทีวี โดยการถ่ายทอดรายการทีวีต้องเป็นการกระจายเสียงแบบดิจิทัล (การถ่ายทอด DVB หรือไอทีเอ) นอกจากนี้คุณยังสามารถเชื่อมต่อฮาร์ดไดรฟ์ USB เพื่อดูภาพยนตร์จากร้านเช่าวิดีโอออนไลน์ (Video On Demand)

วิธีการดูวิดีโอสำหรับเช่า

หากคุณเชื่อมต่ออินเทอร์เน็ต คุณสามารถเช่าภาพยนตร์ได้จากร้านเช่าวิดีโอออนไลน์ โดยเปิด Smart TV และเริ่มต้น App การเช่าวิดีโอจากคลัง App

หากต้องการดาวน์โหลดวิดีโอสำหรับเช่า คุณสามารถเชื่อมต่อแฟลชไดรฟ์ USB 8GB หรือสามารถใช้ฮาร์ดไดรฟ์ USB ได้ เมื่อติดตั้งฮาร์ดไดรฟ์ USB คุณสามารถเลือกได้ว่าต้องการใช้ฮาร์ดไดรฟ์ USB สำหรับวิดีโอสำหรับเช่าด้วยหรือไม่ แม้ขณะที่ร้านเช่าวิดีโอใช้การสตรีมวิดีโอ คุณอาจต้องใช้ฮาร์ดไดรฟ์ USB เพื่อจัดเก็บบัพเฟอร์ของวิดีโอ

หากต้องการหยุดชั่วคราว

เมื่อต้องการหยุดการถ่ายทอดชั่วคราว คุณต้องใช้ฮาร์ดไดรฟ์ที่ใช้ได้กับ USB 2.0 ที่มีพื้นที่ฮาร์ดไดรฟ์ขั้นต่ำ 32GB และมีความเร็วในการเขียนขั้นต่ำ 30 MB/วินาที

หากต้องการบันทึก

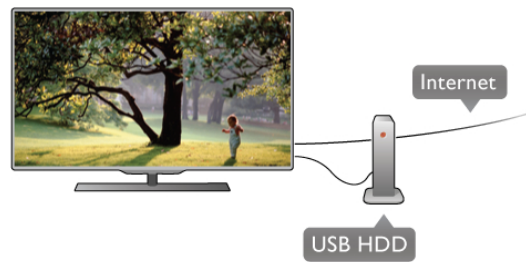

หากต้องการบันทึกและหยุดการถ่ายทอดชั่วคราว คุณจะต้องใช้ฮาร์ดไดรฟ์ที่มีพื้นที่ฮาร์ดไดรฟ์ขั้นต่ำ 250GB



คู่มือ TV

ก่อนตัดสินใจซื้อฮาร์ดไดรฟ์ USB เพื่อทำการบันทึก คุณสามารถตรวจสอบว่าคุณสามารถบันทึกช่องทีวีดิจิทัลในประเทศของคุณได้หรือไม่

กวด Guide บนรีโมทคอนโทรล หากมีปุ่ม บันทึก บนหน้าคู่มือทีวี คุณสามารถบันทึกรายการทีวีได้จากช่องทีวีดิจิทัลได้ หากไม่มีปุ่ม บันทึก ให้ใช้งาน ให้ตรวจสอบว่าคู่มือทีวีได้รับการอัปเดตจากอินเทอร์เน็ตหรือไม่

หากต้องการตรวจสอบว่าคู่มือทีวีได้รับข้อมูลจากอินเทอร์เน็ตหรือไม่ ให้กด  และเลือก  ตั้งค่า และกด ตกลง เลือก การตั้งค่าทีวี > การตั้งค่าทั่วไป > คู่มือทีวี เลือก จากอินเทอร์เน็ต และกด ตกลง

ใน คู่มือ ให้กด  รายการ และค้นหา ฮาร์ดไดรฟ์ USB, การติดตั้ง เพื่อติดตั้งฮาร์ดไดรฟ์ USB บนทีวีเครื่องนี้

การติดตั้ง

ก่อนที่คุณจะสามารถหยุดชั่วคราวหรือบันทึกการถ่ายทอดได้ คุณต้องเชื่อมต่อและฟอร์แมต ฮาร์ดไดรฟ์ USB หากต้องการบันทึกการถ่ายทอดด้วยทีวีที่ถอดจากอินเทอร์เน็ต คุณต้องติดตั้งการเชื่อมต่ออินเทอร์เน็ตบนทีวีของคุณก่อนที่จะติดตั้งฮาร์ดไดรฟ์ USB

1 - เชื่อมต่อฮาร์ดไดรฟ์ USB กับการเชื่อมต่อ USB ที่ด้านหลังของทีวี คุณสามารถใช้การเชื่อมต่อ USB ใดๆ บนทีวีได้ แต่การเชื่อมต่อถัดจาก HDMI 1 จะเหมาะที่สุด อย่าเชื่อมต่ออุปกรณ์ USB อื่นกับพอร์ต USB ขณะทำการฟอร์แมต

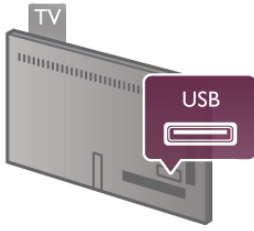

2 - เปิดฮาร์ดไดรฟ์ USB และทีวี
3 - เมื่อเปลี่ยนช่องทีวีเป็นช่องทีวีดิจิทัล ให้กด **||** (หยุดชั่วคราว) ความพยายามในการหยุดชั่วคราวจะเริ่มการฟอร์แมต การฟอร์แมตจะลบไฟล์ทั้งหมดจากฮาร์ดไดรฟ์ USB ที่เชื่อมต่อ ปฏิบัติตามคำแนะนำที่ปรากฏบนหน้าจอ เมื่อฮาร์ดไดรฟ์ USB ได้รับการฟอร์แมต ให้เชื่อมต่อฮาร์ดไดรฟ์นั้นทิ้งไว้ถาวร

คำเตือน
ฮาร์ดไดรฟ์ USB จะถูกฟอร์แมตเพื่อให้ใช้เฉพาะกับทีวีเครื่องนี้เท่านั้น คุณไม่สามารถใช้การบันทึกที่จัดเก็บบนทีวีหรือ PC เครื่องอื่นได้ ห้ามคัดลอกหรือเปลี่ยนแปลงไฟล์ที่บันทึกบนฮาร์ดไดรฟ์ USB ด้วยแอปพลิเคชันใดๆ บน PC เนื่องจากอาจทำให้การบันทึกเสียหาย และเมื่อคุณฟอร์แมตฮาร์ดไดรฟ์ USB อีกตัว เนื้อหาบนฮาร์ดไดรฟ์ USB เดิมจะถูกลบออกทั้งหมด ซึ่งฮาร์ดไดรฟ์ USB ที่ติดตั้งบนทีวีของคุณจะต้องฟอร์แมตใหม่สำหรับใช้บนคอมพิวเตอร์เครื่องนี้

ใน วิธีใช้ ให้กด **≡** รายการ และค้นหา Pause TV หรือ การบันทึก เพื่อหยุดชั่วคราวหรือบันทึกช่องทีวี

แป้นพิมพ์และเมาส์ USB

แป้นพิมพ์ USB
เชื่อมต่อแป้นพิมพ์ USB (ชนิด USB-HID) เพื่อป้อนข้อความลงบนทีวีของคุณ

คุณสามารถเชื่อมต่อแป้นพิมพ์และเมาส์เข้ากับทีวีได้ ใช้ช่องเสียบ USB ที่อยู่ด้านข้างทีวีเพื่อเชื่อมต่อ



ติดตั้งแป้นพิมพ์
ในการติดตั้งแป้นพิมพ์ USB ให้เปิดทีวีและเชื่อมต่อแป้นพิมพ์ USB เข้ากับช่องเสียบ USB ช่องใดช่องหนึ่งที่ด้านข้างของทีวี เมื่อทีวีตรวจพบแป้นพิมพ์เป็นครั้งแรก คุณสามารถเลือกแบบของแป้นพิมพ์และทดสอบการเลือกของคุณได้ หากคุณเลือกแบบของแป้นพิมพ์ Cyrillic หรือ Greek ไว้ก่อนแล้ว คุณสามารถเลือกแบบแป้นพิมพ์ Latin ไว้เป็นแบบรองได้ ในการเปลี่ยนการตั้งค่าแบบของแป้นพิมพ์ในภายหลัง ให้กด **⬆** แล้วเลือก **⚙** ตั้งค่า แล้วกด **ตกลง**

เลือก การตั้งค่าทีวี > การตั้งค่าทั่วไป > แป้นพิมพ์และเมาส์ USB > การตั้งค่าแป้นพิมพ์ แล้วกด **ตกลง**

ปุ่มสำหรับการเปลี่ยนชื่อช่อง

- ปุ่ม Enter **↵** = ตกลง
- ปุ่ม Backspace **⬅** = ลบตัวอักษรที่อยู่ด้านหน้าเคอร์เซอร์
- ปุ่มลูกศร = เลื่อนดูภายในฟิลด์ข้อความ
- ในการสลับระหว่างแบบของแป้นพิมพ์ หากตั้งแบบรองไว้ ให้กดปุ่ม Alt + Shift พร้อมกัน

ปุ่มสำหรับแอปพลิเคชัน Smart TV และหน้าอินเทอร์เน็ต

- Tab และ Shift Tab = ถัดไปและก่อนหน้า
- Home = เลื่อนไปยังด้านบนของหน้า
- End = เลื่อนไปยังด้านล่างของหน้า
- Page Up = ไปยังหน้าถัดไป
- Page Down = ไปยังหน้าก่อนหน้า
- + = ซুমเข้าหนึ่งชั้น
- - = ซูมออกหนึ่งชั้น
- * = พอดีกับความกว้างของหน้าจอ

ใน วิธีใช้ ให้กด **≡** รายการ แล้วค้นหา เมาส์ USB เพื่อเชื่อมต่อเมาส์ USB

เมาส์ USB
คุณสามารถเชื่อมต่อเมาส์ USB (ชนิด USB-HID) เพื่อเลื่อนดูหน้าต่างๆ บนอินเทอร์เน็ตได้ ในหน้าอินเทอร์เน็ต คุณสามารถเลือกและคลิกลิงค์ต่างๆ ได้ง่ายขึ้น เมาส์ USB ไม่สามารถใช้เลื่อนดูในหน้าของ Smart TV App หรือเลื่อนดูในเมนูทีวี



ติดตั้งเมาส์
เปิดทีวีและเชื่อมต่อเมาส์ USB เข้ากับช่องเสียบ USB ช่องใดช่องหนึ่งที่ด้านข้างของทีวี คุณยังสามารถเชื่อมต่อเมาส์ USB กับแป้นพิมพ์ USB ที่เชื่อมต่อไว้อยู่แล้วได้

การคลิกเมาส์

- คลิกซ้าย = ตกลง
- คลิกขวา = ย้อนกลับ **⬅**

คุณสามารถใช้ Scroll wheel เพื่อเลื่อนหน้าขึ้นหรือลง

ใน วิธีใช้ ให้กด **≡** รายการ แล้วค้นหา แป้นพิมพ์ USB เพื่อเชื่อมต่อเมาส์ USB

แฟลชไดรฟ์ USB

คุณสามารถดูภาพถ่ายหรือเล่นเพลงและวิดีโอจากแฟลชไดรฟ์ USB ได้

ใส่แฟลชไดรฟ์ USB เข้าไปในช่องเสียบ USB ทางด้านซ้ายของทีวีในขณะที่ทีวีเปิดอยู่

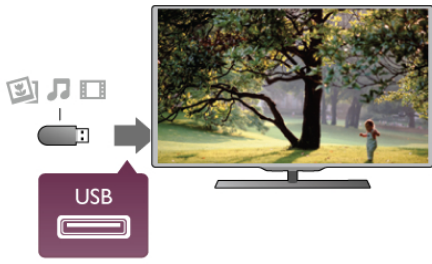

ทีวีจะตรวจจับแฟลชไดรฟ์และเปิดรายการที่แสดงเนื้อหา หากไม่ปรากฏรายการเนื้อหาโดยอัตโนมัติ ให้กด **SOURCE** เลือก USB แล้วกด ตกลง

ในการหยุดดูเนื้อหาแฟลชไดรฟ์ USB ให้กด **TV** หรือเลือกกิจกรรมอื่น
ในการยกเลิกการเชื่อมต่อแฟลชไดรฟ์ USB คุณสามารถดึงแฟลชไดรฟ์ออกได้ทุกเวลา

ใน วิธีใช้ ให้กด **≡** รายการ แล้วค้นหา วิดีโอ, ภาพถ่ายและเพลง เพื่อดูหรือฟังเนื้อหาจากแฟลชไดรฟ์ USB

กล้องถ่ายรูป

ในการดูภาพถ่ายที่เก็บไว้ใน กล้องถ่ายรูป คุณสามารถเชื่อมต่อกล้องถ่ายรูปเข้ากับทีวีได้โดยตรง

ใช้ช่องเสียบ USB ทางด้านซ้ายของทีวีเพื่อเชื่อมต่อ เปิดกล้องหลังจากที่คุณได้เชื่อมต่อแล้ว

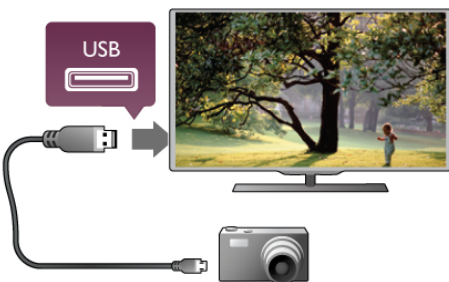

หากไม่ปรากฏรายการเนื้อหาโดยอัตโนมัติ ให้กด **SOURCE** เลือก USB แล้วกด ตกลง
กล้องของคุณอาจต้องตั้งค่าโอนเนื้อหาด้วย PTP (Picture Transfer Protocol) โปรดอ่านคู่มือผู้ใช้ของกล้องถ่ายรูปดิจิทัล

ใน วิธีใช้ ให้กด **≡** รายการ แล้วค้นหา วิดีโอ ภาพถ่ายและเพลง สำหรับข้อมูลเพิ่มเติมเกี่ยวกับการดูภาพถ่าย

กล้องวิดีโอ

เชื่อมต่อกล้องวิดีโอกับด้านหลังของทีวี คุณสามารถใช้การเชื่อมต่อ HDMI, YPbPr หรือ SCART ได้ หากกล้องวิดีโอมีเฉพาะเอาต์พุต Video (CVBS) และ Audio L/R ให้ใช้อะแดปเตอร์ Video Audio L/R to SCART เชื่อมต่อการเชื่อมต่อ SCART

เพื่อคุณภาพที่ดีที่สุด ให้ใช้สาย HDMI ในการเชื่อมต่อกับเครื่องเล่นเกมที่ด้านข้างของทีวี



หรือใช้อะแดปเตอร์ SCART เชื่อมต่อกล้องวิดีโอกับทีวี

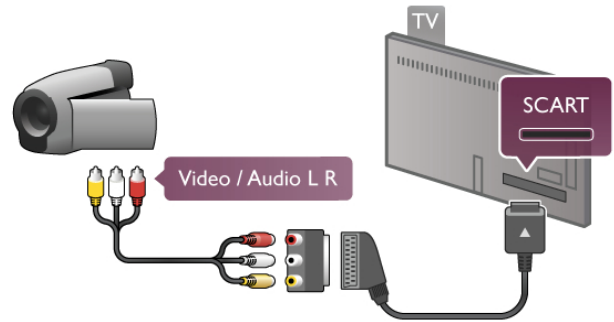

คอมพิวเตอร์

คุณสามารถเชื่อมต่อคอมพิวเตอร์ของคุณเข้ากับทีวี และใช้ทีวีเป็นหน้าจอ PC ได้

กับ VGA
ใช้สาย VGA เพื่อเชื่อมต่อคอมพิวเตอร์เข้ากับช่องเสียบ VGA และเพิ่มสาย Audio L/R เพื่อเชื่อมต่อ VGA Audio เข้ากับ AUDIO IN - VGA/DVI ทางด้านหลังของทีวี

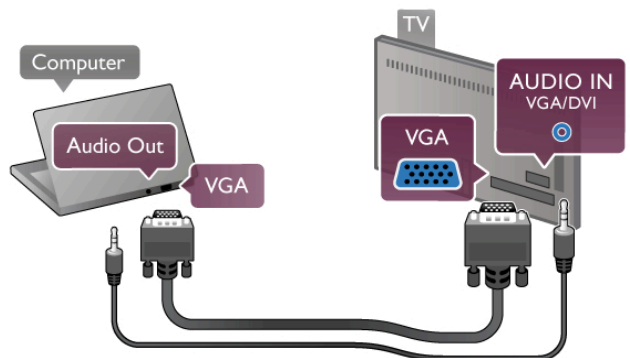

กับ HDMI
ใช้สาย HDMI ในการเชื่อมต่อกับทีวี

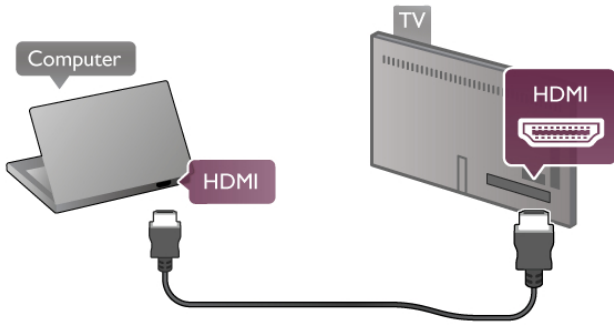

กับ DVI เป็น HDMI
นอกจากนี้ คุณสามารถใช้อะแดปเตอร์ DVI เป็น HDMI เพื่อ
เชื่อมต่อ PC เข้ากับ HDMI และสาย Audio L/R เข้ากับ
AUDIO IN - VGA/DVI ทางด้านหลังของทีวี

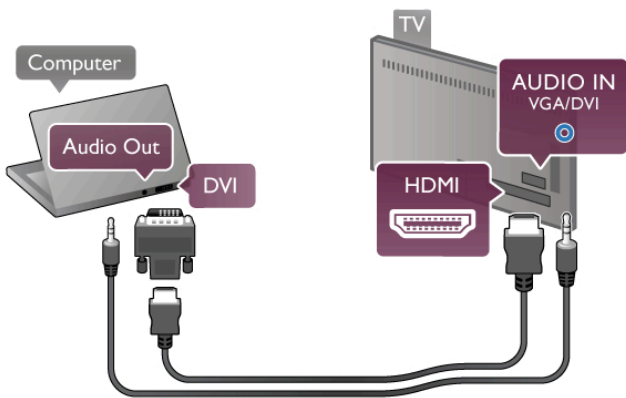

การตั้งค่าที่เหมาะสมสำหรับหน้าจอ
หากคุณสามารถเพิ่มคอมพิวเตอร์ของคุณเป็นประเภท
อุปกรณ์คอมพิวเตอร์ ในเมนู ที่มา (รายการการเชื่อมต่อ) แล้ว
ทีวีจะตั้งค่าเป็นการตั้งค่าที่เหมาะสมสำหรับคอมพิวเตอร์โดย
อัตโนมัติ

หากคุณใช้คอมพิวเตอร์ของคุณเพื่อดูภาพยนตร์หรือใช้เพื่อเล่น
เกม คุณอาจต้องการตั้งค่าทีวีกลับไปเป็นการตั้งค่าที่เหมาะสม
สำหรับการดูทีวีหรือการเล่นเกม

ในการตั้งค่าทีวีเป็นการตั้งค่าที่เหมาะสมด้วยตนเอง
1 - กด **Home** เลือก **Settings** ตั้งค่า แล้วกด ตกลง
2 - เลือก การตั้งค่าทีวี > ภาพ > เกมหรือคอมพิวเตอร์ แล้วกด
ตกลง
3 - เลือก เกม (สำหรับการเล่นเกม) หรือเลือก ปิด (สำหรับดู
ภาพยนตร์) แล้วกด ตกลง
4 - กด **Back** โดยกดหลายๆ ครั้งหากจำเป็นเพื่อปิดเมนู โปรด
อย่าลืมตั้งค่าการตั้งค่า เกมหรือคอมพิวเตอร์ กลับไปเป็น
คอมพิวเตอร์ เมื่อคุณเลิกเล่นเกม

รูปแบบไฟล์ภาพ - ไม่ปรับสัดส่วน
นอกจากการตั้งค่าอัตโนมัติแล้ว คุณยังสามารถตั้งค่ารูปแบบ
ไฟล์ภาพเป็นไม่ปรับสัดส่วน - ซึ่งให้ความละเอียดเป็นพิเศษ
สำหรับโหมดแสดงผลพิทเชล (อาจปรากฏแถบสีดำ)
1 - กด **Home** OPTIONS แล้วเลือก **Image** ตัวเลือก ในแถบเมนู
2 - เลือก รูปแบบไฟล์ภาพ > ไม่ปรับสัดส่วน แล้วกด ตกลง

ใน วิธีใช้ ให้กด **Menu** รายการ แล้วค้นหา ความละเอียดของ
จอภาพ สำหรับภาพรวมของความละเอียด PC ที่รองรับ

2.6 เมนูตั้งค่า

ใน วิธีใช้ นี้ ให้กด **Menu** รายการ แล้วค้นหา หัวข้อ ที่คุณต้องการ
ตามลำดับตัวอักษร เลือกหัวข้อแล้วกด ตกลง เพื่อเปิดในหน้า
วิธีใช้ สำหรับข้อมูลเพิ่มเติม

2.7 แท่นวางทีวีและการติดตั้งบนผนัง

แท่นวางทีวี

ตรวจสอบให้มั่นใจเสมอว่าวางตำแหน่งทีวีบนพื้นผิวที่แข็งแรง
เสมอเมื่อติดตั้งบนแท่นวางทีวี
คุณสามารถดูคำแนะนำเกี่ยวกับการติดตั้งได้ในคู่มือเริ่มต้นใช้
งานอย่างย่อที่มาพร้อมกับทีวี



ในกรณีที่คู่มือหาย คุณสามารถดาวน์โหลดคู่มือได้จาก
www.philips.com
ใช้เลขที่ประเภทผลิตภัณฑ์ของทีวีในการค้นหาคู่มือเริ่มต้นใช้
งานอย่างย่อเพื่อดาวน์โหลด

ค้นหาและอ่านการติดตั้งบนผนังด้วย **Menu** รายการ เพื่อติดตั้งทีวี
บนผนัง

การติดตั้งบนผนัง

อ่านคู่มือการใช้งานอย่างย่อสำหรับข้อมูลเกี่ยวกับประเภทของ
ตัวยึดติดผนังที่จะชื่อสำหรับทีวีของคุณ สำหรับคำแนะนำเกี่ยว
กับวิธีการติดตั้งทีวีบนผนัง ให้อ่านเอกสารที่แนบมากับตัวยึด
ติดผนังที่คุณซื้อ

ข้อควรระวัง
อ่านและทำความเข้าใจข้อมูลการใช้งานอย่างปลอดภัยทั้งหมด
ที่มาพร้อมกับตัวยึดติดผนังก่อนที่จะติดตั้งทีวีบนผนัง
TP Vision Netherlands B.V. ไม่รับผิดชอบต่อการติดตั้งบนผนัง
ที่ไม่เหมาะสมซึ่งทำให้เกิดอุบัติเหตุ หรือการบาดเจ็บ

2.8 Safety and care

ปลอดภัย

อ่านและทำความเข้าใจคำแนะนำด้านความปลอดภัยทั้งหมด
ก่อนใช้ทีวี หากเกิดความเสียหายอันเนื่องมาจากการไม่ปฏิบัติตาม
คำแนะนำ จะไม่ถือรวมในการรับประกัน

ความเสี่ยงของการเกิดไฟฟ้าช็อตหรือเพลิงไหม้!

- ห้ามไม่ให้ทีวีเปียกฝนหรือน้ำ ห้ามวางภาชนะที่มีของเหลว เช่น แจกัน ใกล้กับทีวี หากของเหลวหกรดทีวี ให้ถอดสายทีวีออกจากเต้าเสียบไฟทันที ติดต่อฝ่ายดูแลลูกค้าของ Philips เพื่อตรวจสอบทีวีก่อนเริ่มใช้
- ห้ามไม่ให้ทีวี รีโมทคอนโทรล หรือแบตเตอรี่สัมผัสกับความร้อนสูง ห้ามวางใกล้เปลวเทียน เบลวไฟ รวมถึงแสงอาทิตย์โดยตรง
- ห้ามใส่วัตถุใดๆ ลงในช่องระบายความร้อนหรือช่องที่เปิดได้อื่นๆ ใน TV
- ห้ามวางวัตถุที่มีน้ำหนักมากทับบนสายไฟ
- ระวังอย่าให้หม้อแรงดึงที่ปลั๊กไฟ ปลั๊กไฟที่เสียบไม่แน่น อาจทำให้เกิดประกายไฟหรือไฟลุกไหม้ได้ ระวังไม่ให้สายดึงมากเกินไปเมื่อคุณหมุนจอยทีวี
- ในการถอดสายทีวีออกจากแหล่งจ่ายไฟหลัก จะต้องถอดปลั๊กไฟของทีวีออก โดยในการถอดสาย ควรดึงที่ตัวปลั๊กไฟเสมอ ห้ามดึงที่สายโดยเด็ดขาด ตรวจสอบให้แน่ใจว่าคุณสามารถเข้าถึงปลั๊กไฟ สายไฟ และเต้ารับได้ตลอดเวลา

ความเสี่ยงของการบาดเจ็บหรือความเสียหายที่ทีวี!

- เมื่อต้องการยกและเคลื่อนย้ายทีวีที่มีน้ำหนักเกิน 25 กิโลกรัมหรือ 55 ปอนด์ ต้องมีผู้ยกสองคน
- หากคุณติดตั้งทีวีบนแท่นวางทีวี ให้ใช้เฉพาะขาตั้งที่ให้มาเท่านั้น ยึดขาตั้งเข้ากับทีวีให้แน่น วางทีวีบนพื้นราบและได้ระดับสม่ำเสมอที่สามารถรองรับน้ำหนักทีวีและแท่นวางได้
- เมื่อติดตั้งบนผนัง ให้มั่นใจว่าตัวยึดติดตั้งผนังสามารถรับน้ำหนักของชุดทีวีได้ TP Vision Netherlands B.V. ไม่รับผิดชอบต่อการติดตั้งบนผนังที่ไม่เหมาะสมซึ่งทำให้เกิดอุบัติเหตุ การบาดเจ็บ หรือความเสียหาย
- ส่วนประกอบของผลิตภัณฑ์ทำจากแก้ว โยกทีวีด้วยความระมัดระวังเพื่อหลีกเลี่ยงการได้รับบาดเจ็บหรือความเสียหาย

ความเสี่ยงต่อความเสียหายที่มีต่อทีวี!

ก่อนที่คุณจะเชื่อมต่อทีวีกับเต้าเสียบไฟ ตรวจสอบให้แน่ใจว่าแรงดันไฟฟ้าตรงกับค่าที่พิมพ์บนด้านหลังของทีวี อย่าเสียบปลั๊กทีวีหากค่าแรงดันไฟฟ้าแตกต่างกัน

ความเสี่ยงต่อการบาดเจ็บของเด็ก!

ปฏิบัติตามข้อควรระวังเพื่อป้องกันไม่ให้ TV ล้มลงและทำให้เด็กๆ ได้รับบาดเจ็บ

- ห้ามวาง TV บนพื้นผิวที่มีผ้าคลุมหรือวัสดุอื่นๆ ที่สามารถดึงออกได้
- ตรวจสอบให้แน่ใจว่าไม่มีชิ้นส่วนของทีวี ยื่นออกมาจากขอบมุม
- ห้ามวางทีวีบนเฟอร์นิเจอร์ที่มีความสูงมาก เช่น ชั้นหนังสือ โดยไม่มีการยึดทั้งเฟอร์นิเจอร์และทีวี เข้ากับผนังหรือส่วนรองรับที่เหมาะสม
- อธิบายให้เด็กๆ เข้าใจเกี่ยวกับอันตรายที่เกิดขึ้นเมื่อปีนขึ้นไปบนเฟอร์นิเจอร์เพื่อเอื้อมไปถึงทีวี

ความเสี่ยงในการกลืนกินแบตเตอรี่!

รีโมทคอนโทรลอาจบรรจุแบตเตอรี่แบบเหรียญซึ่งเด็กเล็กสามารถกลืนได้โดยง่าย โปรดเก็บแบตเตอรี่ให้พ้นจากมือเด็กตลอดเวลา

ความเสี่ยงของความชื้นสูง!

ห้ามติดตั้งทีวีในพื้นที่ที่จำกัด ควรให้มีพื้นที่เหลือรอบตัวเครื่องอย่างน้อย 10 ซม. หรือ 4 นิ้วรอบๆ ทีวีเพื่อระบายอากาศ ตรวจสอบให้แน่ใจว่าผ้าม่านหรือวัตถุอื่นๆ ไม่บังช่องระบายอากาศของทีวี

พายุฝนฟ้าคะนอง

ถอดสายทีวีออกจากเต้าเสียบไฟและเสاءอากาศก่อนที่จะมีพายุฝนฟ้าคะนอง ขณะเกิดพายุฝนฟ้าคะนอง อย่าสัมผัสส่วนหนึ่งส่วนใดของทีวี สายไฟ หรือสายของเสاءอากาศ

ความเสี่ยงต่ออันตรายเกี่ยวกับการได้ยิน!

หลีกเลี่ยงการใช้หูฟังหรือเฮดโฟนในระดับเสียงที่สูงหรือฟังต่อเนื่องนานๆ

อุณหภูมิต่ำ

หากมีการขนย้ายทีวีในอุณหภูมิที่ต่ำกว่า 5°C หรือ 41°F ให้ยกทีวีออกจากบรรจุภัณฑ์ และรอจนกว่าอุณหภูมิของทีวีจะเท่ากับอุณหภูมิห้อง ก่อนที่จะเชื่อมต่อทีวีเข้ากับเต้าเสียบ

ปัญหาด้านกำลังไฟฟ้า

หากอุปกรณ์ไม่สามารถกลับสู่โหมดที่ดูไว้ก่อนหน้านี้เนื่องจากการปัญหาด้านกำลังไฟฟ้าภายนอก (เช่น การถ่ายเทประจุไฟฟ้า) ผู้ใช้จะต้องดำเนินการอย่างใดอย่างหนึ่ง

การดูแลรักษาจอภาพ

- ห้ามสัมผัส ดัน ถู หรือกระแทกที่หน้าจอด้วยวัตถุใดๆ ก็ตาม
- ถอดปลั๊กออกจากทีวีก่อนทำความสะอาด
- ทำความสะอาดทีวีและกรอบด้วยผ้านุ่มหมาดๆ หลีกเลี่ยงการสัมผัส Ambient LED ที่ด้านหลังของทีวี ห้ามใช้สาร เช่น แอลกอฮอล์ สารเคมี หรือน้ำยาทำความสะอาดภายในบ้านทำความสะอาดทีวี
- ในการหลีกเลี่ยงการเปลี่ยนรูปร่างหรือสีซีดจาง ให้เช็ดหยดน้ำบนเครื่องออกโดยเร็วที่สุด
- หลีกเลี่ยงไม่ให้มีภาพนิ่ง ภาพนิ่งคือภาพที่หยุดนิ่งบนหน้าจอเป็นระยะเวลาสั้น ภาพนิ่งบนจอประกอบด้วยเมนูบนหน้าจอ, แถบสีดำ, การแสดงเวลา ฯลฯ หากคุณต้องใช้ภาพนิ่ง ให้ลดความเข้มและความสว่างของหน้าจอ เพื่อให้ได้ภาพที่คมชัด

อุณหภูมิและความชื้น

อาจมีหยดน้ำเล็กน้อยภายในกระจกด้านหน้าของทีวี (บางรุ่น) ซึ่งเกิดขึ้นไม่บ่อยนักขึ้นอยู่กับอุณหภูมิและความชื้น เพื่อเป็นการป้องกันไม่ให้เกิดหยดน้ำ ให้วางทีวีห่างจากการโดนแสงแดดโดยตรง ความร้อน หรือความชื้นสูง หากมีหยดน้ำหยดนานๆ จะหายไปเองเมื่อเปิดทีวีสองสามชั่วโมง ความชื้นซึ่งทำให้เกิดหยดน้ำจะไม่เป็นอันตรายต่อทีวีหรือทำให้ทีวีทำงานผิดปกติ

โทรทัศน์

3.1 เปิด

เปิดและปิด

ตรวจสอบให้แน่ใจว่าคุณได้เสียบปลั๊กสายไฟหลักที่ด้านหลังของทีวีก่อนที่คุณจะเปิดทีวี หากสัญญาณไฟสีแดงปิดอยู่ ให้กดปุ่ม  เล็กๆ ทางด้านขวาที่ด้านหลังของทีวีเพื่อให้ทีวีสแตนด์บาย ซึ่งสัญญาณไฟสีแดงจะสว่าง

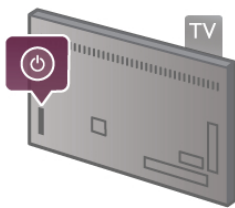

เมื่อทีวีสแตนด์บาย ให้กด  บนรีโมทคอนโทรลเพื่อเปิดทีวี หรือคุณสามารถใช้ปุ่ม CH+, CH- และ  เพื่อเปิดทีวีได้



เปิดปุ่ม สว่างขึ้น
ในการเปิดทีวีให้รวดเร็วกว่าปกติ คุณสามารถตั้งค่าทีวีเป็นโหมด การเริ่มต้นด่วน ใน วิธีใช้ ให้กด L รายการ และค้นหา การเริ่มต้นด่วน สำหรับข้อมูลเพิ่มเติม

เปลี่ยนไปที่โหมดสแตนด์บาย
ในการเปลี่ยนทีวีไปที่สแตนด์บาย ให้กด  บนรีโมทคอนโทรล

ปิด
ในการปิดทีวี ให้กดปุ่ม  เล็กๆ ที่ด้านขวาทางด้านหลังของทีวี ซึ่งไม่มีสัญญาณไฟสีแดง ทีวียังคงเชื่อมต่อกับสายไฟหลัก แต่ใช้พลังงานในปริมาณที่น้อยมาก โดยในการปิดทีวีอย่างสมบูรณ์ ให้ถอดปลั๊กออก ในการถอดสาย ควรดึงที่ตัวปลั๊กไฟเสมอ ห้ามดึงที่สายโดยเด็ดขาด ตรวจสอบให้แน่ใจว่าคุณสามารถเข้าถึงปลั๊กไฟ สายไฟ และเต้ารับได้ตลอดเวลา



เปิดปุ่ม สว่างขึ้น

ด้วยการเริ่มต้นด่วน ทีวีสามารถเริ่มต้นได้รวดเร็วกว่าปกติ เมื่อคุณเปิดทีวีจากสแตนด์บาย ภาพในทีวีก็จะปรากฏขึ้นมาหลังจากเปิดเพียงสองสามวินาทีหากการเริ่มต้นด่วนเปิดใช้งานอยู่

ทีวีสามารถจำกัดจำนวนครั้งในการดูทีวีของคุณได้ในบางครั้งก่อนที่คุณจะเปิดทีวี การเริ่มต้นด่วนจะเปิดใช้งานอัตโนมัติช่วยให้คุณเปิดทีวีได้อย่างรวดเร็ว หรือคุณสามารถเลือกช่วงเวลาที่กำหนดได้ถึง 3 ช่วงต่อวันในระหว่างที่ทีวีพร้อมที่จะเปิดอย่างรวดเร็ว

เมื่อคุณเปลี่ยนทีวีกลับไปสู่สแตนด์บาย การเริ่มต้นด่วนจะยังคงทำงานจนสิ้นสุดช่วงเวลาที่ตั้งค่าไว้

เปิดใช้

ในการตั้งค่าการเปิดใช้งานการเริ่มต้นด่วน ให้กด  แล้วเลือก  ตั้งค่า แล้วกด ตกลง เพื่อเปิดเมนู ตั้งค่า เลือก การตั้งค่าทีวี > การตั้งค่าทั่วไป > การเริ่มต้นด่วน > เปิดใช้งาน คุณสามารถเลือกอัตโนมัติ หรือด้วยตนเอง

- อัตโนมัติ

เลือก อัตโนมัติ เพื่อเปิดใช้งานการเริ่มต้นด่วนโดยอัตโนมัติ ทีวีจะจำกัดจำนวนครั้งในการดูทีวีของคุณและเปิดใช้งานการเริ่มต้นด่วนในระหว่างช่วงเวลาเหล่านี้ เมื่อตั้งค่าเป็นอัตโนมัติ ทีวีจะสามารถตั้งค่าได้ 4 ช่วงเวลาใน 1 ชั่วโมง

- ด้วยตนเอง

เลือก ด้วยตนเอง เพื่อเปิดใช้งานการเริ่มต้นด่วนในระหว่างช่วงเวลาที่กำหนด 3 ช่วงต่อวัน ดังเช่นตัวอย่าง คุณสามารถตั้งค่าช่วงเวลาในตอนเช้า อีกช่วงหนึ่งตอนกลางวัน อีกช่วงหนึ่งตอนเย็น ซึ่งสำหรับแต่ละช่วงเวลา คุณสามารถตั้งค่าช่วงเวลาได้ด้วยตัวเอง

หากตั้งค่าการเริ่มต้นด่วนเป็น ด้วยตนเอง คุณยังสามารถเลือกติลีสแตนด์บาย เมื่อ ติลีสแตนด์บาย คุณสามารถตั้งค่าทีวีเพื่อให้การเริ่มต้นด่วนยังคงทำงานสำหรับในบางครั้งหลังจากที่คุณเปลี่ยนทีวีเป็นสแตนด์บาย คุณสามารถตั้งค่าติลีสแตนด์บายได้ถึง 1 ชั่วโมงโดยปรับเพิ่มลดเวลาได้ครั้งละ 15 นาที

การระบุ

นาฬิกาบนทีวีจะต้องทำงานอย่างถูกต้อง เพื่อเปิดใช้งาน เปิดปุ่ม สว่างขึ้น การเปิดใช้งานเปิดปุ่ม สว่างขึ้น จะต้องไม่อยู่ในกรอบเวลาที่ยาวนานเกิน 4 ชั่วโมง เปิดปุ่ม สว่างขึ้นจะเพิ่มระดับการใช้พลังงานในระหว่างการสแตนด์บาย

3.2 รีโมทคอนโทรล

ส่วนบน

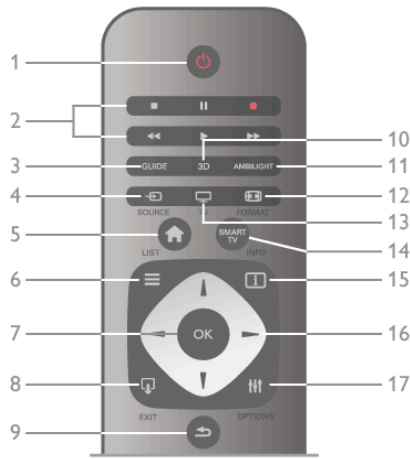

1 - สแตนด์บาย

ใช้เปิดทีวีหรือกลับสู่โหมดสแตนด์บาย

2 - ปุ่มการเล่นและบันทึก

- เล่น เพื่อการเล่น
- หยุดชั่วคราว II, เพื่อหยุดการเล่นไว้ชั่วคราว
- หยุด ■, เพื่อหยุดการเล่น
- ย้อนกลับ ◀◀, เพื่อย้อนกลับ
- เดินหน้าอย่างรวดเร็ว ▶▶, เพื่อรอกไปข้างหน้าอย่างรวดเร็ว
- บันทึก ●, เพื่อทำการบันทึกทันที

3 - GUIDE

ใช้เพื่อเปิดหรือปิดคู่มือทีวี

4 - SOURCE

ใช้เพื่อเปิดหรือปิดรายการการเชื่อมต่อ

5 - หน้าแรก

ใช้เพื่อเปิดหรือปิดเมนูหน้าแรก

6 - LIST

ใช้เปิดหรือปิดรายการช่อง หรือรายการภาพถ่าย เพลง หรือวิดีโอของคุณ

7 - ปุ่มตกลง

ใช้เพื่อยืนยันการเลือก

8 - EXIT

ใช้เพื่อย้อนกลับไปยังอุปกรณ์ที่เชื่อมต่อที่คุณเลือกไว้ครั้งล่าสุด เช่น เครื่องรับสัญญาณดิจิทัล

9 - ย้อนกลับ

ใช้เพื่อย้อนกลับไปยังช่องที่เลือกไว้ครั้งล่าสุด เพื่อปิดเมนูโดยไม่เปลี่ยนแปลงการตั้งค่า เพื่อย้อนกลับยังหน้าข้อความหรือ Smart TV อินเทอร์เน็ตก่อนหน้านี้

10 - 3D

ใช้เพื่อเปิดหรือปิด เมนู 3D

11 - AMBILIGHT

ใช้เพื่อเปิดหรือปิด Ambilight และเพื่อเปิด Ambilight โน้มนวดสแตนด์บาย

12 - FORMAT

ใช้เพื่อเปิดหรือปิดเมนูฟอร์แมต

13 - TV

ใช้เพื่อสลับไปดทีวี

14 - SMART TV

ใช้เพื่อเปิดหน้าเริ่มต้นของ Smart TV

15 - INFO

ใช้เพื่อเปิดหรือปิดข่าวสาร

16 - ปุ่มนาฬิกา

ใช้เลื่อนดูขึ้น, ลง, ซ้าย หรือขวา

17 - OPTIONS

ในการเปิดหรือปิดเมนูตัวเลือก

ด้านล่าง

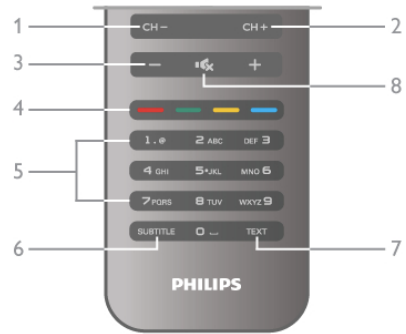

1 - CH-, ช่อง -

ใช้เพื่อเปลี่ยนเป็นช่องก่อนหน้าในรายการช่อง หน้าก่อนหน้าในข้อความ หรือตอนก่อนหน้าบนแผ่นดิสก์

2 - CH+, ช่อง +

ใช้เพื่อเปลี่ยนเป็นช่องถัดไปในรายการช่อง หน้าถัดไปในข้อความ หรือตอนถัดไปบนแผ่นดิสก์

3 - ระดับเสียง - และ +

ใช้ปรับระดับเสียง

4 - ปุ่มสี

ควบคุมการเลือกตัวเลือกต่างๆ

5 - ปุ่มตัวเลขและปุ่มกดตัวอักษร

ใช้เลือกช่องทีวีได้โดยตรง หรือป้อนข้อความ

6 - SUBTITLE

ใช้เพื่อเปิดหรือปิดบรรยายหรือเปิดในระหว่างปิดเสียง

7 - TEXT

ใช้เพื่อเปิดหรือปิดข้อความ

8 - ปิดเสียง

ใช้ปิดเสียงหรือเปิดเสียงอีกครั้ง

เซนเซอร์ IR

ต้องแน่ใจว่าคุณชี้รีโมทคอนโทรลไปที่เซนเซอร์อินฟราเรดที่ด้านหน้าทีวีเสมอ



แบตเตอรี่

หากต้องการเปลี่ยนแบตเตอรี่ ให้เปิดฝาช่องใส่แบตเตอรี่ที่ด้านหลังของรีโมทคอนโทรล

- 1 - กดบริเวณลูกศรที่ด้านหลังของรีโมทคอนโทรลเบาๆ และเลื่อนฝาช่องแบตเตอรี่ไปทางหัวลูกศรเพื่อเปิด
- 2 - เปลี่ยนแบตเตอรี่เก่าออกและใส่แบตเตอรี่ชนิด AAA-LR03-1.5V ใหม่เข้าไป 2 ก้อน ตรวจสอบให้แน่ใจว่ามีการใส่ถูกต้องตามตำแหน่งขั้ว + และ -
- 3 - ใส่ฝาช่องแบตเตอรี่คืนที่เดิม และปิดโดยการเลื่อนฝาจนกระทั่งมีเสียงดังคลิก

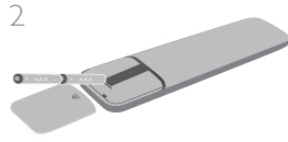

ถอดแบตเตอรี่ออกหากไม่ใช้รีโมทคอนโทรลเป็นเวลานาน
ทิ้งแบตเตอรี่ตามข้อกำหนดเมื่อหมดอายุการใช้งาน
ใน วิธีใช้ กด ≡ รายการ และค้นหา หมดอายุการใช้งาน เพื่อดู
ข้อมูลเพิ่มเติม

การทำความสะอาด

รีโมทคอนโทรลทำด้วยวัสดุเคลือบผิวที่ทนต่อการขีดข่วน

ในการทำความสะอาดรีโมทคอนโทรล ให้ใช้ผ้านุ่มหมาดๆ ห้าม
ใช้สาร เช่น แอลกอฮอล์ สารเคมี หรือน้ำยาทำความสะอาด
ภายในบ้าน ทำความสะอาดทีวีหรือรีโมทคอนโทรล

3.3 การรับชมรายการทีวี

ช่อง

การเปลี่ยนช่อง
หากต้องการดูทีวีช่องต่างๆ ให้กด ทีวี ทีวีจะจูนไปยังช่อง
ทีวีที่คุณดูล่าสุด

หรือ สามารถกด เพื่อเปิดเมนูหน้าแรก และเลือก ดูทีวี แล้ว
กด ตกลง ก็ได้



การเปลี่ยนช่อง
หากต้องการเปลี่ยนช่อง ให้กด CH+ หรือ CH- หากคุณรู้
หมายเลขช่อง ให้พิมพ์ด้วยปุ่มตัวเลข กด ตกลง หลังจากที่คุณ
พิมพ์หมายเลขเสร็จแล้วเพื่อเปลี่ยนช่องทันที
หากต้องการสลับกลับไปยังช่องที่จูนไว้ก่อนหน้านี้ ให้กด

หากต้องการสลับไปยังช่องที่อยู่ในรายการช่อง
ในขณะที่ดูช่องทีวี ให้กด ≡ LIST เพื่อเปิดรายการช่อง
เลือกรายการในแถวของแถบต่างๆ



ในรายการช่อง นาฬิกาไปยังช่องทีวีหรือสถานีวิทยุ เมื่อแถบสี
อยู่บนไอคอน ให้กด ตกลง เพื่อเปลี่ยนไปยังช่องทีวีหรือเพื่อฟัง
สถานีวิทยุ

รายการช่องอาจมีช่องต่างๆ มากกว่าหนึ่งหน้า หากต้องการดู
หน้าก่อนหน้าหรือถัดไป ให้กด CH- หรือ CH+
หากต้องการปิดรายการช่องโดยไม่เปลี่ยนช่อง ให้กด ≡ LIST
อีกครั้ง

ช่องวิทยุ

หากมีการกระจายเสียงระบบดิจิทัล สถานีวิทยุดิจิทัลจะถูก
ติดตั้งระหว่างการติดตั้ง การเปลี่ยนช่องวิทยุทำเช่นเดียวกับการ
เปลี่ยนช่องทีวี โดยปกติ การติดตั้งช่อง (DVB-C) เคเบิล จะวาง
ตำแหน่งสถานีวิทยุจากหมายเลขช่อง 1001 เป็นต้นไป

ตัวเลือกบนช่องต่างๆ

ในขณะที่ดูช่องทีวี ขึ้นอยู่กับประเภทของช่อง (อะนาล็อกหรือ
ดิจิทัล) ที่คุณกำลังดูอยู่ หรือขึ้นอยู่กับการตั้งค่าทีวีที่คุณตั้งไว้
คุณอาจสามารถใช้งานบางตัวเลือกได้

เปิดตัวเลือก

ในขณะที่ดูช่องทีวี ให้กด OPTIONS และเลือก ตัว
เลือก ในแถบเมนู



การเข้าใช้ทั่วไป

ในขณะที่เปิดการเข้าใช้ทั่วไปไว้ คุณสามารถตั้งค่าบางตัวเลือก
สำหรับผู้ระบบการได้ยิน และการมองเห็นบกพร่องได้
ใน วิธีใช้ กด ≡ รายการ และค้นหา การเข้าใช้ทั่วไป เพื่อดู
ข้อมูลเพิ่มเติม

การเลือกวิดีโอ

ช่องทีวีดิจิทัลสามารถส่งสัญญาณวิดีโอได้มากกว่าหนึ่งแบบ
(การออกอากาศแบบมัลติพีด) ตำแหน่งกล้องหรือองศาในมุมมอง
ที่แตกต่างกันในเหตุการณ์เดียวกัน หรือโปรแกรมทีวีอื่นๆ
บนช่องทีวีช่องเดียว ทีวีจะแสดงข้อความหากมีช่องทีวีใดที่มี
สัญญาณเหล่านี้

คำบรรยาย

เปิดบทบรรยาย หรือ ปิดบทบรรยาย ด้วยตัวเลือกนี้ เลือก เปิด
ระหว่างปิดเสียง เพื่อแสดงบทบรรยายเฉพาะเมื่อมีการปิดเสียง
ด้วย

ภาษาบทบรรยาย

สำหรับการออกอากาศแบบดิจิทัล คุณสามารถเลือกภาษาบท
บรรยายที่มีชั่วคราวได้ หากไม่มีภาษาที่คุณต้องการให้เลือก
ใน วิธีใช้ กด ≡ รายการ และค้นหา บทบรรยาย สำหรับข้อมูลเพิ่มเติม

ภาษาเสียงพากย์

สำหรับการออกอากาศแบบดิจิทัล คุณสามารถเลือกภาษาของ
เสียงที่มีชั่วคราวได้ หากไม่มีภาษาที่คุณต้องการให้เลือก
ใน วิธีใช้ กด ≡ รายการ และค้นหา ภาษาของเสียง สำหรับ
ข้อมูลเพิ่มเติม

คู่มือ

หากสัญญาณเสียงมีภาษาของเสียงสองภาษา แต่มีหนึ่งภาษา - หรือทั้งคู่ - ไม่มีสัญลักษณ์บอกภาษา จะสามารถใช้งานตัวเลือกนี้ได้

อินเตอร์เฟซปกติ

หากมีเนื้อหาฟรีเมียมแบบฟรีเพดพร้อมใช้งานจาก CAM คุณ สามารถตั้งค่าผู้ให้บริการด้วยตัวเลือกนี้ได้

HbbTV ในช่องนี้

คุณสามารถลืคหน้า HbbTV จากช่องที่มี HbbTV ได้ ใน วิธีใช้ กด ≡ รายการ และค้นหา HbbTV สำหรับข้อมูลเพิ่มเติม

สถานะ

เลือก สถานะ เพื่อดูข้อมูลทางเทคนิคบนช่อง (ว่าเป็นอะนาล็อกหรือดิจิทัล) หรืออุปกรณ์ที่เชื่อมต่อที่คุณกำลังดูอยู่

รายการช่อง

รายการช่อง

ในรายการช่อง คุณสามารถค้นหาช่องทีวีและวิทยุที่ติดตั้งไว้ทั้งหมดได้

ถัดจากช่องสถานี ทั้งหมด จะมีช่องที่ติดตั้งไว้ทั้งหมด คุณสามารถตั้งค่ารายการรายการโปรด ดูสถานีวิทยุที่ติดตั้งไว้ทีละช่อง หรือค้นหาช่องที่เพิ่งเพิ่มใหม่ได้ใน ใหม่

หากต้องการสลับไปยังช่องที่อยู่ในรายการช่อง ในขณะที่ดูช่องทีวี ให้กด ≡ LIST เพื่อเปิดรายการช่อง เลือกหนึ่งในรายการช่อง



ในรายการช่อง นาวิเกตไปยังช่องหรือสถานีวิทยุ เมื่อแถบสีอยู่บนไอคอน ให้กด ตกลง เพื่อเปลี่ยนไปยังช่องหรือเพื่อฟังสถานีวิทยุ

รายการช่องอาจมีช่องต่างๆ มากกว่าหนึ่งหน้า หากต้องการดูหน้าก่อนหน้าหรือถัดไป ให้กด CH- หรือ CH+ หากต้องการปิดรายการช่องโดยไม่เปลี่ยนช่อง ให้กด ≡ LIST อีกครั้ง

ทำเครื่องหมายเป็นรายการโปรด

ในรายการช่อง ทั้งหมด คุณสามารถตั้งช่องใดก็ได้เป็นช่องโปรด

นาวิเกตไปยังช่องในรายการ และกด ■ ทำเครื่องหมายเป็นรายการโปรด ช่องจะถูกเพิ่มลงในรายการช่องโปรด

ตัวเลือกรายการสถานี

ตามรายการสถานีบนหน้าจอ ให้กด ≡ OPTIONS เพื่อเลือกตัวเลือกต่อไปนี้:

- ดิจิตอล / อะนาล็อก
- ฟรี / มีสัญญาณรบกวน
- ล็อค
- ปลดล็อค



โลโก้ช่อง

สำหรับช่องส่วนใหญ่ ทีวีสามารถแสดงโลโก้ช่องได้ หากคุณต้องการซ่อนโลโก้เหล่านี้ คุณสามารถปิดได้ หากต้องการปิด โลโก้ช่อง . . .

- 1 - กด 🏠 เลือก ⚙️ ตั้งค่า แล้วกด ตกลง
- 2 - เลือก การตั้งค่าทีวี > การตั้งค่าทั่วไป > โลโก้ช่อง และกด ตกลง
- 3 - เลือก ปิด และกด ตกลง
- 4 - กด ➡️ กดซ้ำๆ ถ้าจำเป็น เพื่อปิดเมนู

เปลี่ยนชื่อช่อง

คุณสามารถ เปลี่ยนชื่อ ช่องใดๆ ก็ได้ในรายการช่อง

- 1 - ในรายการช่อง เลื่อนแถบสีไปที่ช่องที่คุณต้องการเปลี่ยนชื่อ
- 2 - กด ■ เปลี่ยนชื่อ

ป้อนข้อความ

ในการป้อนข้อความ ให้เลือกฟิลต์ป้อนข้อความด้วยปุ่มลูกศร ใช้ปุ่มกริโมทคอนโทรลที่คุณใช้สำหรับการส่งข้อความ SMS/ข้อความ เพื่อป้อนตัวอักษร เมื่อคุณเริ่มพิมพ์ แป้นพิมพ์บนหน้าจอจะปรากฏขึ้น คุณสามารถเลือกตัวพิมพ์เล็ก ตัวพิมพ์ใหญ่ ตัวอักษรพิเศษ และเลื่อนกลับได้ด้วยปุ่มสี กด ➡️ เพื่อลบตัวอักษร เลือก เสร็จ เพื่อเปลี่ยนชื่อ



หรือ หากกริโมทคอนโทรลของคุณมีแป้นพิมพ์ที่ด้านหลัง คุณสามารถใช้แป้นพิมพ์นั้นได้

ใน วิธีใช้ กด ≡ รายการ และค้นหา แป้นพิมพ์รีโมทคอนโทรล สำหรับข้อมูลเพิ่มเติม

การเรียงลำดับช่องใหม่

คุณสามารถจัดลำดับ - จัดตำแหน่ง- ช่องในรายการช่องโปรดได้

ใน วิธีใช้ กด ≡ รายการ และค้นหา รายการโปรด สำหรับข้อมูลเพิ่มเติม

ช่องโปรด

คุณสามารถสร้างรายการช่องโปรดที่จะมีเฉพาะช่องที่คุณต้องการดูเท่านั้น เมื่อเลือกรายการช่องโปรด คุณจะเห็นเฉพาะช่องรายการโปรดเมื่อคุณเปลี่ยนช่องต่างๆ

สร้างรายการช่องโปรด

- 1 - ในขณะที่ดูช่องทีวี ให้กด ≡ LIST เพื่อเปิดรายการช่อง
- 2 - เลือก รายการโปรด

3 - หากรายการว่างเปล่า ที่วีจะขอให้คุณเริ่มทำการเพิ่มช่องในทันที กด ตกลง

4 - ใช้ปุ่มลูกศรเพื่อเลือกช่อง และกด ตกลง เพื่อทำให้ช่องนั้นเป็นช่องรายการโปรด ลำดับที่ช่องจะปรากฏในรายการรายการโปรดจะขึ้นอยู่กับลำดับที่คุณเพิ่มเข้าไป

เพิ่มหรือลบรายการโปรด

หากต้องการเพิ่มหรือลบช่องรายการโปรดจากรายการช่องโปรด ให้เปิดรายการ และกด **III** OPTIONS เลือก เพิ่ม / ลบรายการโปรด และกด ตกลง

ใช้ปุ่มลูกศรเพื่อเลือกช่อง และกด ตกลง เพื่อเพิ่มหรือลบออกจากรายการรายการโปรด

เรียงลำดับใหม่

คุณสามารถจัดลำดับ -จัดตำแหน่ง- ช่องในรายการช่องโปรดได้

1 - ในรายการ รายการโปรด เลื่อนแถบสีไปที่ช่องที่คุณต้องการจัดตำแหน่ง

2 - กด **■** ย้าย

3 - ใช้ปุ่มลูกศรในการจัดตำแหน่งช่องตามที่คุณต้องการ หรือ

คุณสามารถป้อนตำแหน่งใหม่ได้โดยตรงด้วยปุ่มตัวเลข

4 - กด ตกลง เพื่อยืนยันตำแหน่ง หรือหากต้องการยกเลิกการจัดตำแหน่ง ให้กด **■** ยกเลิก

คุณสามารถไฮไลซ์ช่องอื่นและดำเนินการเช่นเดียวกัน

เพิ่มหรือลบรายการโปรดในรายการช่องอื่นๆ

คุณสามารถทำเครื่องหมายช่องหรือสถานีวิทยุเป็นรายการโปรดได้จากรายการช่อง ทั้งหมดวิทยุ และ ใหม่

ในรายการเหล่านี้ เลื่อนแถบสีไปที่ช่องที่คุณต้องการเพิ่มลงในรายการรายการโปรด และกด **■** ทำเครื่องหมายเป็นรายการโปรด ช่องจะถูกทำเครื่องหมายรูปดาว ★ และถูกเพิ่มลงในรายการช่องโปรด

ในการยกเลิกช่องจากการเป็นรายการโปรด ให้เลื่อนแถบสีไปที่รายการช่องใดๆ และกด **■** เลิกเป็นรายการโปรด ช่องจะถูกลบออกจากรายการช่องโปรด



ล็อกกันเปิด

เพื่อป้องกันไม่ให้เด็ก ดูช่องหรือโปรแกรม คุณสามารถล็อกแซนเนลหรือล็อกโปรแกรมที่มีการกำหนดอายุได้

การล็อกแซนเนล

คุณสามารถล็อกช่องเพื่อป้องกันไม่ให้เด็กดูได้ หากต้องการดูช่องที่ล็อกไว้ คุณจะต้องป้อนรหัสป้องกันเด็ก

หากต้องการล็อกช่อง ในขณะที่ดูช่องทีวี ให้กด **≡** LIST เพื่อเปิด รายการช่อง ในรายการใดๆ ให้เลือกช่องที่คุณต้องการล็อก กด **III** OPTIONS และเลือก ล็อกช่อง ในรายการช่อง ช่องที่ถูกล็อกไว้จะมีเครื่องหมายตัวล็อก **■**

ในการปลดล็อกช่อง เลือกช่องที่ถูกล็อกในรายการช่อง และเลือกตัวเลือก ปลดล็อกช่อง คุณจะต้องป้อนรหัสป้องกันเด็ก

คุณไม่สามารถล็อกโปรแกรมที่มาจากอุปกรณ์เชื่อมต่อได้

การจัดอันดับของผู้ปกครอง

สถานีถ่ายทอดดิจิทัลบางสถานีมีการจัดระดับโปรแกรมของตน เมื่อระดับของโปรแกรมเท่ากับหรือสูงกว่าระดับที่คุณตั้งไว้สำหรับอายุของเด็ก โปรแกรมจะถูกล็อก

ในการดูโปรแกรมที่ถูกล็อกไว้ คุณต้องป้อนรหัสการล็อก การจัดระดับอายุโดยผู้ปกครอง จะถูกตั้งค่าไว้กับแซนเนลทั้งหมด

การตั้งระดับอายุ

กด **■** และเลือก **⚙** ตั้งค่า และกด ตกลง

เลือก การตั้งค่าช่อง > ป้องกันเด็ก > การจัดอันดับของผู้ปกครอง

ในการเลือกระดับอายุ คุณต้องป้อนรหัสระบบป้องกันเด็ก 4 หลักก่อน หากยังไม่ได้ตั้งรหัสระบบป้องกันเด็ก คุณก็สามารถตั้งได้ในตอนนี้

เมื่อป้อนรหัสแล้ว คุณสามารถเลือกระดับอายุได้ เมื่อระดับของโปรแกรมเท่ากับหรือสูงกว่าระดับที่คุณตั้งไว้สำหรับอายุของเด็ก โปรแกรมจะถูกล็อก ที่วีจะถามถึงรหัสเพื่อปลดล็อกโปรแกรม สำหรับโอเปอเรเตอร์บางราย ที่วีจะล็อกโปรแกรมที่มีระดับสูงกว่าเท่านั้น

เปลี่ยนรหัส

หากต้องการเปลี่ยนรหัสป้องกันเด็กในปัจจุบัน ให้กด **■** เลือก **⚙** ตั้งค่า และกด ตกลง

เลือก การตั้งค่าช่อง > ป้องกันเด็ก > เปลี่ยนรหัส

ป้อนรหัสปัจจุบัน และป้อนรหัสใหม่สองครั้ง รหัสใหม่ก็จะถูกตั้งขึ้น

หากลิ้มรหัส

หากคุณลิ้มรหัสสำหรับการปลดล็อก ให้ติดต่อฝ่ายดูแลลูกค้าในประเทศของคุณ ดูหมายเลขโทรศัพท์ได้ที่เอกสารที่มาพร้อมกับทีวี หรือไปที่ www.philips.com/support

การติดตั้งช่องสถานี

อัปเดตช่อง

การอัปเดตอัตโนมัติ

หากคุณรับช่องดิจิทัล คุณสามารถตั้งค่าทีวีให้อัปเดตช่องใหม่ๆ ลงในรายการได้โดยอัตโนมัติ หรือคุณสามารถเริ่มต้นการอัปเดตช่องด้วยตัวเองก็ได้

อัปเดตช่องอัตโนมัติ

วันละหนึ่งครั้ง ที่เวลา 6.00 น. ที่วีจะทำการอัปเดตและจัดเก็บช่องใหม่ๆ ช่องใหม่ๆ จะถูกจัดเก็บไว้ในรายการช่องทั้งหมด แต่จะอยู่ในรายการช่องใหม่ด้วย ช่องที่ไม่มีสัญญาณจะถูกลบออก หากทีวีพบช่องใหม่หรืออัปเดตหรือลบช่องออก จะมีข้อความปรากฏขณะที่วีเริ่มทำงาน ที่วีจะต้องอยู่ในโหมดสแตนด์บายถึงจะสามารถอัปเดตช่องต่างๆ ได้โดยอัตโนมัติ

หากต้องการปิดข้อความขณะเริ่มทำงาน ให้กด **■** เลือก **⚙** ตั้งค่า และกด ตกลง

เลือก การตั้งค่าช่อง และกด ตกลง

เลือก การติดตั้งช่อง > ข้อความการอัปเดตช่อง > ปิด

หากต้องการปิดการอัปเดตช่องอัตโนมัติ ให้กด **■** เลือก **⚙** ตั้งค่า และกด ตกลง

เลือก การตั้งค่าช่อง และกด ตกลง เลือก การติดตั้งช่อง > การอัปเดตช่องอัตโนมัติ > ปิด

เริ่มการอัปเดต

หากต้องการเริ่มต้นการอัปเดตด้วยตัวเอง ให้กด **■** เลือก **⚙** ตั้งค่า และกด ตกลง

เลือก ค้นหาช่อง และกด ตกลง

เลือก อัปเดตช่อง และปฏิบัติตามคำแนะนำบนหน้าจอ การอัปเดตอาจใช้เวลาสองถึงสามนาที

ในแต่ละประเทศ การอัปเดตช่องอัตโนมัติจะเกิดขึ้นในระหว่างการดูทีวี หรือช่วงเวลาที่ทีวีอยู่ในโหมดสแตนด์บาย

ช่องใหม่

ช่องใหม่ที่ถูกเพิ่มด้วยการอัปเดตช่องอัตโนมัติจะสามารถพบได้อย่างง่ายดายในรายการช่องใหม่ ช่องใหม่เดียวกันนี้จะถูกจัดเก็บไว้ในรายการช่องทั้งหมดหรือวิทยุด้วย

ช่องใหม่จะถูกเก็บไว้ในรายการช่องใหม่ トラバドที่คณยังไม่ทำเครื่องหมายเป็นรายการโปรดหรือทำการจูน

ใน วิธีใช้ กด **≡** รายการ และค้นหา รายการโปรด เพื่อทำเครื่องหมายช่องเป็นรายการโปรด

ติดตั้งช่องใหม่

คุณสามารถค้นหาและติดตั้งช่องใหม่ โดยไม่เปลี่ยนแปลงการตั้งค่าอื่นๆ บนทีวี หรือคุณสามารถทำการติดตั้งทีวีใหม่โดยสมบูรณ์ก็ได้

หากมีการตั้งรหัสป้องกันเด็ก คุณจะต้องใส่รหัสนี้ก่อนที่จะติดตั้งช่องใหม่ได้

ติดตั้งช่องใหม่

หากต้องการ ติดตั้งช่องใหม่ เท่านั้น ...

- 1 - กด **⬆** เลือก **⚙** ตั้งค่า แล้วกด ตกลง
- 2 - เลือก ค้นหาช่อง > ติดตั้งช่องใหม่ และกด ตกลง
- 3 - เลือก เสออากาศ (DVB-T) หรือ สายเคเบิล (DVB-C) การค้นหาช่องอาจใช้เวลาสองถึงสามนาที ปฏิบัติตามคำแนะนำบนหน้าจอ

การติดตั้งแบบเต็มรูปแบบ

หากต้องการทำการติดตั้งทีวีโดยสมบูรณ์ ...

- 1 - กด **⬆** เลือก **⚙** ตั้งค่า แล้วกด ตกลง
- 2 - เลือก การตั้งค่าทีวี > ติดตั้งทีวีใหม่ แล้วกด ตกลง การติดตั้งอาจใช้เวลาสองถึงสามนาที ปฏิบัติตามคำแนะนำบนหน้าจอ

การตั้งค่าตามแบบโรงงาน

การตั้งค่าจากโรงงานจะตั้งค่าทีวีกลับเป็นการตั้งค่าทีวีดั้งเดิมในส่วนของการ เสียง และ Ambilight

หากต้องการเปลี่ยนกลับเป็นการตั้งค่าดั้งเดิมจากโรงงาน ...

- 1 - กด **⬆** เลือก **⚙** ตั้งค่า แล้วกด ตกลง
- 2 - เลือก การตั้งค่าทีวี > การตั้งค่าทั่วไป > การตั้งค่าจากโรงงาน และกด ตกลง
- 3 - กด ตกลง เพื่อยืนยัน
- 4 - กด **➔** กดซ้ำๆ ถ้าจำเป็น เพื่อปิดเมนู

คัดลอกรายการสถานี

ข้อมูลเบื้องต้น

การคัดลอกรายการช่องเป็นการใช้งานสำหรับตัวแทนจำหน่ายและผู้ใช้ที่มีความชำนาญ

ด้วยการคัดลอกรายการช่อง คุณสามารถคัดลอกช่องที่ติดตั้งไว้จากทีวีเครื่องหนึ่งไปยังทีวี Philips อีกเครื่องหนึ่งที่อยู่ในช่วงรุ่นเดียวกันได้ ด้วยการคัดลอกรายการช่อง คุณสามารถหลีกเลี่ยงการค้นหาช่องที่ต้องใช้เวลานานได้ โดยการอัปเดตรายการช่องที่กำหนดไว้ล่วงหน้าเข้าไปในทีวี ไฟล์ขนาดเล็กที่คุณคัดลอกสามารถนำไปใส่ในอุปกรณ์หน่วยความจำ USB ได้ทุกรุ่น

เงื่อนไข

- ทีวีทั้งสองต้องเป็นรุ่นจากปีเดียวกัน
- ทีวีทั้งสองจะต้องมีคาลงท้ายของประเภทผลิตภัณฑ์เดียวกันสำหรับรุ่น DVB (H, K, M, J หรือ D/00) ในหมายเลขประเภทและเป็นทีวีที่ได้รับการติดตั้งในประเทศเดียวกัน
- ทีวีทั้งสองเครื่องจะต้องมีประเภทฮาร์ดแวร์ที่เหมือนกัน ตรวจสอบประเภทฮาร์ดแวร์บนแผ่นป้ายประเภททีวีด้านหลังของทีวี โดยปกติจะระบุไว้เป็น Q...LA
- ทีวีทั้งสองต้องมีเวอร์ชันซอฟต์แวร์ที่ใช้งานร่วมกันได้ เมื่อคุณอัปเดต ข้อความบนหน้าจอจะเตือนคุณหากเวอร์ชันซอฟต์แวร์ไม่สามารถใช้งานร่วมกันได้

เวอร์ชันปัจจุบัน

คุณสามารถตรวจสอบเวอร์ชันปัจจุบันของซอฟต์แวร์ TV ได้ด้วย เวอร์ชันปัจจุบัน

คัดลอกรายการช่อง

คัดลอกรายการช่อง

- 1 - เปิดสวิตช์ทีวีซึ่งมีช่องที่ติดตั้ง แล้วเสียบอุปกรณ์หน่วยความจำ USB
- 2 - กด **⬆** เลือก **⚙** ตั้งค่า และกด ตกลง
- 3 - เลือก การตั้งค่าทีวี > การตั้งค่าทั่วไป > คัดลอกรายการช่อง > คัดลอกไปยัง USB และกด ตกลง หากต้องการคัดลอกรายการช่องจากทีวีนี้ คุณอาจถูกร้องขอให้ใส่รหัสป้องกันเด็กที่คุณตั้งไว้ในระหว่างการติดตั้ง
- 4 - เมื่อเสร็จสิ้นการคัดลอก ให้ถอดหน่วยความจำ USB ออกจากอุปกรณ์หน่วยความจำ

คุณสามารถอัปเดตรายการช่องที่คัดลอกไปที่ทีวี Philips เครื่องอื่น

อัปเดตรายการช่อง

อัปเดตรายการช่องที่คัดลอกไว้

ขึ้นอยู่กับว่าทีวีของคุณมีการติดตั้งไว้แล้วหรือยัง คุณจะต้องใช้วิธีการที่แตกต่างกันในการอัปเดตรายการช่อง

ไปยังทีวีที่ยังไม่มีการติดตั้ง

- 1 - เสียบปลั๊กไฟเพื่อเริ่มการติดตั้งและเลือกภาษาและประเทศ คุณสามารถข้ามการค้นหาช่องเพื่อเสร็จสิ้นการติดตั้ง
- 2 - เสียบอุปกรณ์หน่วยความจำ USB ที่มีรายการช่องของทีวีเครื่องอื่น
- 3 - ในการเริ่มต้นการอัปเดตรายการช่อง ให้กด **⬆** เลือก **⚙** ตั้งค่า และกด ตกลง
- 4 - เลือก การตั้งค่าทีวี > การตั้งค่าทีวี > คัดลอกรายการช่อง > คัดลอกไปยังทีวี และกด ตกลง คุณอาจต้องใส่รหัสป้องกันเด็กของทีวีเครื่องนี้
- 5 - ทีวีจะแจ้งเตือนหากรายการช่องถูกคัดเลือกไปที่ทีวีเสร็จสมบูรณ์แล้ว ให้ถอดอุปกรณ์หน่วยความจำ USB ออก

ไปที่ทีวีที่ได้รับการติดตั้งแล้ว

- 1 - ตรวจสอบการตั้งค่าประเทศของทีวี (ในการตรวจสอบการตั้งค่านี้ ให้กด **⬆** เลือก **⚙** ตั้งค่า และกด ตกลง เลือก ค้นหาช่อง > ติดตั้งช่องใหม่ และกด ตกลง กด **➔** และตามด้วยยกเลิก เพื่อออกจากการค้นหาช่อง)
- หากประเทศถูกต้อง ให้ดำเนินการต่อในขั้นตอนที่ 2
- หากประเทศไม่ถูกต้อง คุณจะต้องเริ่มต้นการติดตั้งใหม่ กด **⬆** เลือก **⚙** ตั้งค่า และกด ตกลง เลือก ค้นหาช่อง > ติดตั้งช่องใหม่ > ตกลง เลือกประเทศที่ถูกต้อง และข้ามการค้นหาช่องดำเนินการติดตั้งจนเสร็จ เมื่อเสร็จแล้ว ให้ย้อนกลับไปขั้นตอนที่ 2
- 2 - เสียบอุปกรณ์หน่วยความจำ USB ที่มีรายการช่องของทีวีเครื่องอื่น
- 3 - ในการเริ่มต้นการอัปเดตรายการช่อง ให้กด **⬆** เลือก **⚙** ตั้งค่า และกด ตกลง
- 4 - เลือก การตั้งค่าทีวี > การตั้งค่าทีวี > คัดลอกรายการช่อง > คัดลอกไปยังทีวี และกด ตกลง คุณอาจต้องใส่รหัสป้องกันเด็กของทีวีเครื่องนี้
- 5 - ทีวีจะแจ้งเตือนหากรายการช่องถูกคัดเลือกไปที่ทีวีเสร็จสมบูรณ์แล้ว ให้ถอดอุปกรณ์หน่วยความจำ USB ออก

DVB-T หรือ DVB-C

หากมีตัวรับสัญญาณของทั้งระบบ DVB-T และ DVB-C ในประเทศของคุณ และหากทีวีรุ่นนี้พร้อมรับสัญญาณ DVB-T และ DVB-C สำหรับประเทศของคุณ คุณจะต้องเลือกสัญญาณใดสัญญาณหนึ่งระหว่างการติดตั้งช่อง

หากคุณต้องการเปลี่ยนแปลงการตั้งค่า DVB เพื่อเริ่มต้นการติดตั้งช่องใหม่ ให้กด **↑** เลือก **⚙️** ตั้งค่า และกด ตกลง
เลือก การตั้งค่าช่อง และกด ตกลง
เลือก การติดตั้งช่อง > การเชื่อมต่อเสาอากาศ > เสาอากาศ หรือ สายเคเบิล (DVB-C) และกด ตกลง เลือกการตั้งค่า DVB ที่คุณต้องการ

การติดตั้งช่อง DVB-C
เพื่อความง่ายในการใช้งาน การตั้งค่า DVB-C ทั้งหมดจะถูกตั้งค่าเป็นอัตโนมัติ
หากผู้ให้บริการ DVB-C ของคุณ กำหนดค่า DVB-C, ID, เครือข่าย หรือความถี่เครือข่ายเฉพาะเอาไว้ ให้ป้อนค่าเหล่านี้เมื่อที่วิสอบถามในระหว่างการติดตั้ง
อาจจำเป็นต้องปรับแต่งการสแกน (สแกนสมบูรณ์หรือสแกนด่วน) หรือใส่การจัดอันดับสัญลักษณ์เฉพาะในเมนู การตั้งค่า ในระหว่างการติดตั้ง หากต้องการตั้งค่า การจัดอันดับสัญลักษณ์ ให้ตั้งค่าการจัดอันดับสัญลักษณ์เป็น กำหนดเอง ก่อน

หมายเลขช่องที่ขัดแย้ง
ในบางประเทศ ช่องทีวีที่แตกต่างกัน (ผู้ออกอากาศ) อาจมีการใช้หมายเลขช่องเดียวกัน ในระหว่างที่ทำการติดตั้ง ทีวีจะแสดงรายการหมายเลขช่องที่ขัดแย้ง คุณจะต้องเลือกช่องทีวีที่ต้องการติดตั้งบนหมายเลขช่องที่มีช่องทีวีมากกว่าหนึ่งช่อง

DVB-T + DVB-C
หากคุณใช้อินพุตเสาอากาศ DVB-T และอินพุต DVB-C ด้วย คุณสามารถตั้งค่าทีวีของคุณสำหรับทั้ง DVB-T และ DVB-C ติดตั้งหนึ่งระบบ ตามด้วยอีกหนึ่งระบบที่มีการตั้งค่าที่จำเป็น หลังจากติดตั้งแต่ละระบบแล้ว คุณจะต้องเปิดสัญญาณอินพุต การเชื่อมต่อ เสาอากาศ ที่ด้านหลังของทีวี และตั้งค่าทีวีในระบบที่เหมาะสม เพื่อดูช่องที่ติดตั้งไว้บนทีวี
หากต้องการเลือกการตั้งค่า DVB-T หรือ DVB-C โปรดดูด้านบน

คุณภาพการรับ
หากคุณรับช่องดิจิทัล คุณสามารถตรวจสอบคุณภาพและความแรงสัญญาณของช่องได้

หากคุณมีเสาอากาศของคุณเอง คุณสามารถจัดตำแหน่งเสาอากาศเพื่อให้การรับสัญญาณดีขึ้น
หากต้องการตรวจสอบคุณภาพการรับสัญญาณของช่องดิจิทัล ให้เปลี่ยนไปที่ช่อง
กด **↑** เลือก **⚙️** ตั้งค่า และกด ตกลง
เลือก การตั้งค่าช่อง และกด ตกลง เลือก การติดตั้งช่อง > ดิจิตอล : ทดสอบการรับสัญญาณ และกด ตกลง

ความถี่ดิจิทัลจะแสดงสำหรับช่องนี้ หากการรับสัญญาณไม่ดี คุณสามารถจัดตำแหน่งเสาอากาศ ในการตรวจสอบคุณภาพสัญญาณของคุณอีกครั้ง เลือก ค้นหา และกด OK
หากต้องการป้อนความถี่ดิจิทัลเฉพาะด้วยตัวเอง ให้ใช้ปุ่มตัวเลขบนรีโมทคอนโทรล หรือเลือกความถี่ เลื่อนลูกศรไปวางเหนือตัวเลขด้วย **◀** และ **▶** และเปลี่ยนตัวเลขด้วย **▲** และ **▼**
หากต้องการเปลี่ยนความถี่ เลือก ค้นหา และกด ตกลง

หากคุณใช้ DVB-C เพื่อรับช่องต่างๆ จะมีตัวเลือก โหมดการจัดอันดับสัญลักษณ์ และการจัดอันดับสัญลักษณ์ที่กำหนดไว้ล่วงหน้า สำหรับโหมดการจัดอันดับสัญลักษณ์ เลือก อัตโนมัติ นอกเสียจากว่าผู้ให้บริการเคเบิลให้ค่าการจัดอันดับสัญลักษณ์เฉพาะกับคุณ ส่วนการป้อนค่าการจัดอันดับสัญลักษณ์ ให้ใช้ปุ่มตัวเลข

ติดตั้งด้วยตนเอง
สามารถติดตั้งช่องทีวีอะนาล็อกด้วยตนเองในแบบที่ละช่อง

หากต้องการติดตั้งช่องอะนาล็อกด้วยตัวเอง กด **↑** เลือก **⚙️** ตั้งค่า และกด ตกลง

เลือก ติดตั้งช่อง > อะนาล็อก : ติดตั้งด้วยตัวเอง และกด ตกลง

- 1 - ระบบ
หากต้องการตั้งค่าระบบทีวี เลือก ระบบ และกด ตกลง เลือกประเทศของคุณหรือตำแหน่งบนโลกที่คุณอยู่ในขณะนี้
- 2 - ค้นหาช่อง
ในการค้นหาช่อง เลือก ค้นหาช่อง และกด OK จากนั้นเลือก ค้นหา และกด OK คุณยังสามารถป้อนความถี่ได้ด้วยตนเอง หากการรับสัญญาณไม่ดี กด ค้นหา อีกครั้ง หากต้องการจัดเก็บช่อง เลือก เสร็จ และกด OK
- 3 - ค้นหาคลื่น
ในการค้นหาคลื่นของช่อง ให้เลือก ค้นหาคลื่น และกด ตกลง คุณสามารถค้นหาคลื่นของช่องได้ด้วย **▲** หรือ **▼** หากต้องการจัดเก็บช่องที่พบ เลือก เสร็จ และกด ตกลง
- 4 - จัดเก็บ
คุณสามารถจัดเก็บช่องบนหมายเลขช่องปัจจุบัน หรือจัดเก็บในหมายเลขช่องใหม่ก็ได้
เลือก จัดเก็บช่องปัจจุบัน หรือ จัดเก็บเป็นช่องใหม่

คุณสามารถทำซ้ำขั้นตอนเหล่านี้จนกว่าคุณจะพบช่องทีวีอะนาล็อกที่มีทั้งหมด

รูปแบบภาพ

หากแถบสีปรากฏขึ้นที่ด้านบนและด้านล่าง หรือทั้งสองด้านของภาพ คุณสามารถปรับรูปแบบภาพ เป็นรูปแบบที่เต็มหน้าจอได้

ขณะดูช่องทีวี กด **[FORMAT]** เพื่อเปิดเมนู รูปแบบไฟล์ภาพ เลือกรูปแบบจากรายการและกด ตกลง

รูปแบบไฟล์ภาพ
มีรูปแบบต่อไปนี้ตามภาพบนหน้าจอ:

- เต็มอัตโนมัติ
ขยายภาพอัตโนมัติเพื่อให้เต็มหน้าจอ ความผิดเพี้ยนของภาพจะไม่มีมาก บทบรรยายจะยังสามารถมองเห็นได้ ไม่เหมาะสมสำหรับอินพุต PC บางรูปแบบภาพอาจยังคงแสดงแถบสีด้านอยู่
- ชุมอัตโนมัติ
ซูมภาพเข้าเต็มหน้าจอโดยอัตโนมัติไม่มีผิดเพี้ยน อาจเห็นแถบสีด้าน ไม่เหมาะกับอินพุต PC
- ชุมได้มากขึ้น
ลบแถบสีด้านที่ด้านต่างๆ ของการถ่ายทอดสัญญาณ 4:3 ภาพถูกปรับให้เหมาะกับหน้าจอ
- ขนาดภาพขยาย 16:9
ปรับขนาดภาพเป็นรูปแบบ 16:9
- จอกว้าง
ยืดภาพเป็นรูปแบบ 16:9
- ไม่ปรับสัดส่วน
โหมดผู้เชี่ยวชาญสำหรับ HD หรืออินพุต PC พิกเซลสำหรับการแสดงผลพิกเซล แถบสีด้านอาจปรากฏโดยมีภาพจากคอมพิวเตอร์

หน้าเคลเท็กซ์

การเปิดข้อความ

ในการเปิดข้อความ ขณะดูช่องทีวีให้กด TEXT

ในการปิดข้อความ ให้กด TEXT อีกครั้ง



การเลือกหน้าข้อความ

ในการเลือกหน้า...

- ป้อนหมายเลขหน้าด้วยปุ่มตัวเลข
- กด ◀ หรือ ▶
- กด ▲ หรือ ▼
- กดปุ่มสีเพื่อเลือกรหัสสีตามด้านล่างของจอภาพ

หน้าข้อความย่อ

หมายเลขหน้าข้อความอาจจะมีอีกหลายหน้าย่อได้ หมายเลข

หน้าย่อจะปรากฏขึ้นบนแถบถัดจากหมายเลขหน้าหลัก

หากต้องการเลือกหน้าย่อ ให้กด ◀ หรือ ▶

หน้าข้อความแบบ T.O.P.

บางสถานีถ่ายทอดนำเสนอข้อความแบบ T.O.P.

ในการเปิดหน้าข้อความแบบ T.O.P. ภายในข้อความให้กด III OPTIONS และเลือก T.O.P. โดยรวม

การค้นหาข้อความ

คุณสามารถเลือกคำและสแกนหาคำดังกล่าวที่มีทั้งหมด

เปิดหน้าข้อความและกด ตกลง

เลือกคำหรือตัวเลขด้วยปุ่มลูกศร

จากนั้นกด ตกลง อีกครั้ง เพื่อเข้าไปยังคำหรือตัวเลขนี้ในตำแหน่งถัดไปในทันที

จากนั้น กด ตกลง อีกครั้ง เพื่อเข้าไปยังตำแหน่งที่อยู่ถัดไปอีก

ในการหยุดการค้นหา ให้กด ▲ จนกระทั่งไม่มีคำใดถูกเลือกอยู่

ข้อความจากอุปกรณ์เชื่อมต่อ

อุปกรณ์เชื่อมต่อบางชนิดที่รับแชนเนลทีวี ก็อาจจะนำเสนอข้อความได้

หากต้องการเปิดข้อความจากอุปกรณ์ที่เชื่อมต่อ ให้กด 🏠

เลือกอุปกรณ์ แล้วกด ตกลง

ในระหว่างที่ดูช่องบนอุปกรณ์ ให้กด III OPTIONS เลือกแสดงปุ่มอุปกรณ์ และเลือกปุ่ม 📺 และกด ตกลง กด ➡ เพื่อซ่อนปุ่มอุปกรณ์

ในการปิดข้อความ ให้กด ➡ อีกครั้ง

ข้อความดิจิทัล (เฉพาะสหราชอาณาจักรเท่านั้น)

การถ่ายทอดทีวีดิจิทัลบางรายการมีข้อความดิจิทัลโดย

เฉพาะหรือบริการอินเทอร์เน็ตแอกทีฟบนช่องทีวีดิจิทัล ซึ่งรวมถึงข้อความปกติ โดยใช้ปุ่มหมายเลข, ปุ่มสี และปุ่มลูกศร เพื่อ

เลือกและเลื่อนดู

ในการปิดข้อความดิจิทัล ให้กด ➡

ตัวเลือกข้อความ

ในข้อความให้กด III OPTIONS เพื่อเลือกตัวเลือกต่อไปนี้:

- แชนแนล
- สองจอภาพ
- T.O.P. โดยรวม
- ขยาย
- เปิดเผยแพร่
- หน้าย่อวงจร
- ภาษา

แชนแนล

ในการหยุดการหมุนเวียนของหน้าย่ออัตโนมัติ ให้กด III

OPTIONS และเลือก แชนแนล

สองจอภาพ / เต็มจอ

หากต้องการแสดงช่องทีวีและข้อความควบคู่กันไป ให้กด III

OPTIONS และเลือก สองจอภาพ

เลือก เต็มจอ เพื่อเปลี่ยนกลับเป็นมุมมองแบบเต็มจอ

T.O.P. โดยรวม

ในการเปิดข้อความแบบ T.O.P. ให้กด III OPTIONS และเลือก

T.O.P. โดยรวม

ขยาย

ในการขยายหน้าข้อความเพื่อความสะดวกในการอ่านมากขึ้น

ให้กด III OPTIONS และเลือก ขยาย หากต้องการเลื่อนหน้า

ลง ให้กด ▼ หรือ ▲

เผยแพร่

ในการยกเลิกการซ่อนข้อมูลที่ซ่อนอยู่ในหน้าเพจ ให้กด III

OPTIONS และเลือก เผย

หน้าย่อวงจร

ในการรูดหน้าย่อเมื่อมีหน้าย่อ ให้กด III OPTIONS และ

เลือก หน้าย่อวงจร

ภาษา

ในการเปลี่ยนกลุ่มตัวอักษรที่ข้อความใช้แสดงผลโดยตรง ให้

กด III OPTIONS และเลือก ภาษา

ตั้งค่าข้อความ

ภาษาข้อความ

การถ่ายทอดสัญญาณทีวีดิจิทัลบางประเภทมีข้อความภาษา

ต่างๆ มากมาย

หากต้องการตั้งค่าภาษาข้อความหลักและรองของคุณ ให้กด

🏠 เลือก ⚙️ ตั้งค่า และกด ตกลง

เลือก การตั้งค่าช่อง และเลือกข้อความหลัก หรือ รอง และเลือก

ภาษาข้อความที่คุณต้องการ

ข้อความ 2.5

หากมี ข้อความ 2.5 จะให้สีจำนวนมากกว่าและให้ภาพกราฟิกที่

ดีกว่า ข้อความ 2.5 จะถูกเปิดใช้งานตามการตั้งค่ามาตรฐาน

จากโรงงาน

หากต้องการปิด กด 🏠 เลือก ⚙️ ตั้งค่า และกด ตกลง

เลือก การตั้งค่า TV > ปรับแต่งตามต้องการ > ข้อความ 2.5

อินเทอร์เน็ตแอกทีฟทีวี

iTV คืออะไร

ด้วยอินเทอร์เน็ตแอกทีฟทีวี สถานีถ่ายทอดดิจิทัลบางสถานีผนวก

โปรแกรมทีวีปกติเข้ากับหน้าข้อมูลหรือความบันเทิง ในบาง

หน้า คุณสามารถตอบสนองกับโปรแกรมหรือการโหวต ทำการ

เลือกซื้อแบบออนไลน์หรือชำระเงินสำหรับโปรแกรมแบบ

Video-On-Demand ได้

HbbTV, MHEG, ...

สถานีถ่ายทอดจะใช้ระบบอินเทอร์เน็ตแอกทีฟทีวีที่หลากหลาย :

HbbTV (Hybrid Broadcast Broadband TV - ทีวีบรอดแบนด์ที่

ถ่ายทอดแบบผสม) หรือ iTV (อินเทอร์เน็ตแอกทีฟทีวี - MHEG) ใน

บางครั้ง อินเทอร์เน็ตแอกทีฟทีวีจะถูกเรียกว่าข้อความดิจิทัลหรือ

ปุ่มสีแดง (Red Button) โดยแต่ละระบบจะแตกต่างกันอย่าง

ชัดเจน

เข้าชมเว็บไซต์อินเทอร์เน็ตของสถานีถ่ายทอดเพื่อรับข้อมูลเพิ่มเติม

สิ่งที่คุณต้องมี
อินเทอร์เน็ตทีวีที่มีอยู่ในช่องทีวีดิจิทัลเท่านั้น เพื่อให้คุณ
ได้เพลิดเพลินกับคุณประโยชน์ของอินเทอร์เน็ตทีวีอย่างเต็มที่
ที่คุณจำเป็นต้องเชื่อมต่ออินเทอร์เน็ตแบบความเร็วสูง
(บรอดแบนด์) เข้ากับทีวี

หน้า iTV
การเปิดหน้า iTV
แขนงส่วนใหญ่ที่นำเสนอ HbbTV หรือ iTV จะเชิญชวนให้คุณ
กดปุ่ม **■** (สีแดง) หรือปุ่ม ตกลง เพื่อเปิดโปรแกรมอินเทอร์เน็ต
แอดทีวี

การเลื่อนดูหน้า iTV
คุณสามารถใช้ปุ่มลูกศรและปุ่มสี, ปุ่มตัวเลข และปุ่ม **↵** เพื่อ
เลื่อนดูหน้า iTV คุณสามารถใช้ปุ่ม **▶** (เล่น), ปุ่ม **||** (หยุด
ชั่วคราว) และปุ่ม **■** (หยุด) เพื่อดูวิดีโอภายในหน้า iTV

ข้อความดิจิทัล (เฉพาะสหราชอาณาจักรเท่านั้น)
ในการเปิดข้อความดิจิทัล ให้กด TEXT หากต้องการปิด ให้
กด **↵**

การปิดหน้า iTV
หน้า iTV ส่วนใหญ่จะบอกคุณว่าปุ่มใด ที่ใช้ในการปิด
ในการบังคับให้ iTV ปิด ให้เปลี่ยนเป็นแขนงทีวีถัดไป และ
เปลี่ยนกลับ

3.4 คู่มือ TV

เปิดคู่มือทีวี

ด้วยคู่มือทีวี คุณสามารถดูรายการของโปรแกรมทีวีปัจจุบันและ
ตารางการออกอากาศของช่องของคุณได้*

เปิดคู่มือทีวี
หากต้องการเปิดคู่มือทีวี กด GUIDE
กด GUIDE อีกครั้งเพื่อปิด



ครั้งแรกที่คุณเปิดคู่มือทีวี ทีวีจะสแกนช่องทั้งหมดเพื่อหาข้อมูล
โปรแกรม ซึ่งอาจใช้เวลาสองถึงสามนาที ข้อมูลคู่มือทีวีจะถูกจัด
เก็บไว้ในทีวี

เปลี่ยนไปดูโปรแกรม
จากคู่มือทีวี คุณสามารถเปลี่ยนไปดูโปรแกรมปัจจุบันได้
หากต้องการเลือกโปรแกรม ให้ใช้ปุ่มลูกศรในการเลื่อนแถบสี
ไปที่ชื่อโปรแกรม
นาฬิกาจะไปทางขวาเพื่อดูโปรแกรมที่มีกำหนดออกฉายในช่วง
เวลาหลังจากนี้ในวันเดียวกัน
หากต้องการเปลี่ยนไปดูโปรแกรม (ช่อง) เลือกโปรแกรมและกด
ตกลง

ดูรายละเอียดโปรแกรม
หากต้องการดูรายละเอียดของโปรแกรมที่เลือก กด **i** INFO

เปลี่ยนวัน
คู่มือทีวีสามารถแสดงกำหนดการฉายโปรแกรมในวันต่อๆ ไป
ได้ (สูงสุด 8 วัน)
หากต้องการดูกำหนดการของหนึ่งในวันต่อๆ ไป ให้กด CH+
กด CH- เพื่อย้อนกลับไปยังวันก่อนหน้า
นอกจากนี้ คุณสามารถกด **III** OPTIONS และเลือก เปลี่ยนวัน
เลือก วันก่อนหน้าวันนี้ หรือ วันถัดไป และกด ตกลง เพื่อเลือก
วันในกำหนดการ
หากข้อมูลคู่มือทีวีมาจากอินเทอร์เน็ต ให้กด **■** เลือกวัน

ตั้งการเตือน
หากข้อมูลคู่มือทีวีมาจากผู้ออกอากาศ คุณสามารถตั้งการเตือน
ที่จะแจ้งเตือนคุณว่าโปรแกรมเริ่มฉายแล้ว ผ่านข้อความบนหน้า
จอ
หากต้องการตั้งการเตือน เลือกโปรแกรมในกำหนดการ และกด
ปุ่มสีของตั้งการเตือน โปรแกรมจะถูกทำเครื่องหมายนาฬิกา
⌚ ไว้
หากต้องการยกเลิกการเตือน ให้กดปุ่มสีของ ลบการเตือน

หากต้องการดูรายการการเตือนทั้งหมดที่คุณตั้งไว้ ให้กดปุ่มสี
การเตือนที่กำหนด

ค้นหาตามประเภท
หากมีข้อมูลอยู่ คุณสามารถค้นหาการกำหนดการโปรแกรมได้ตาม
ประเภท เช่น ภาพยนตร์ กีฬา ฯลฯ
หากต้องการค้นหาโปรแกรมตามประเภท ให้กด **III** OPTIONS
และเลือก ค้นหาตามประเภท
เลือกประเภทและกด ตกลง รายการพร้อมโปรแกรมที่พบจะ
ปรากฏขึ้น

การบันทึก
หากคุณเชื่อมต่อฮาร์ดไดรฟ์ USB กับทีวี คุณสามารถทำการ
บันทึกได้
ใช้คู่มือทีวีในการสร้างการบันทึกที่ตั้งกำหนดการ
ใน ทีวีใช้ กด **≡** รายการ และค้นหา การบันทึก สำหรับข้อมูล
เพิ่มเติม

* ขึ้นอยู่กับว่าข้อมูลคู่มือทีวี (ข้อมูล) มาจากที่ใด ช่องอะนาล็อก
และช่องดิจิทัล หรือเฉพาะช่องดิจิทัลจะปรากฏขึ้น บางช่อง
อาจไม่มีข้อมูลคู่มือทีวี

การรับข้อมูลคู่มือทีวี

คู่มือทีวีจะรับข้อมูล (ข้อมูล) จาก ผู้ออกอากาศ หรือจาก
อินเทอร์เน็ต ในบางภูมิภาคและสำหรับบางช่อง อาจไม่มีข้อมูล
คู่มือทีวี

ตราใบที่คุณยังไม่เชื่อมต่อกับทีวีกับอินเทอร์เน็ต ข้อมูลจะมาจาก
ผู้ออกอากาศ
ทันทีที่ทีวีเชื่อมต่อกับอินเทอร์เน็ต ทีวีจะเปลี่ยนเป็นข้อมูลจาก
อินเทอร์เน็ต

หากข้อมูลคู่มือทีวีมาจากอินเทอร์เน็ต คู่มือทีวีจะสามารถแสดง
รายการช่องอะนาล็อกถัดจากช่องดิจิทัลได้ ในเมนูคู่มือทีวี คุณ
สามารถดูช่องปัจจุบันที่คุณกำลังดูได้ในจอเล็ก สำหรับคู่มือทีวี
จากอินเทอร์เน็ต คุณจะไม่สามารถตั้งการเตือนได้

ตั้งข้อมูลคู่มือทีวี
หากทีวีเชื่อมต่อกับอินเทอร์เน็ต คุณสามารถตั้งให้ทีวีรับข้อมูล
คู่มือทีวีจากผู้ออกอากาศได้

หากต้องการตั้งข้อมูลคู่มือทีวี ให้กด เลือก ตั้งค่า และกด ตกลง
เลือก การตั้งค่าทีวี > การตั้งค่าทั่วไป > คู่มือทีวี
เลือก จากผู้ออกอากาศ หรือ จากอินเทอร์เน็ต

3.5

เปลี่ยนเป็นอุปกรณ์

รายการแหล่งสัญญาณ

ในรายการการเชื่อมต่อ - เมนูแหล่งสัญญาณ - คุณสามารถค้นหาอุปกรณ์ที่เชื่อมต่อกับทีวีได้
จากเมนูแหล่งสัญญาณนี้ คุณสามารถเปลี่ยนไปใช้อุปกรณ์ได้

เมนูแหล่งสัญญาณ

หากต้องการเปิด เมนูแหล่งสัญญาณ กด SOURCE
หากต้องการเปลี่ยนไปใช้อุปกรณ์ที่เชื่อมต่อ ให้เลือกอุปกรณ์ด้วยลูกศร (ซ้าย) หรือ (ขวา) แล้วกด ตกลง
สำหรับบางอุปกรณ์ (อุปกรณ์ HDMI-CEC) คุณสามารถเลือกการดำเนินการได้โดยตรงจากในรายการที่อยู่ใต้ ไอคอนอุปกรณ์
เลือกอุปกรณ์และเลือกการดำเนินการ และกด ตกลง
หากต้องการเลือกเมนูแหล่งสัญญาณโดยไม่เปลี่ยนไปใช้อุปกรณ์ ให้กด อีกครั้ง



การตรวจจับอัตโนมัติ

เมื่อคุณเชื่อมต่ออุปกรณ์ใหม่เข้ากับทีวี อุปกรณ์จะถูกตรวจจับโดยอัตโนมัติ และนำไปไว้ในเมนูแหล่งสัญญาณ อุปกรณ์นี้จะปรากฏเป็นไอคอน (ประเภทอุปกรณ์) และมีชื่อ หากประเภทของอุปกรณ์ไม่ตรงกับอุปกรณ์ เช่น ทีวีบอกว่าเป็นเครื่องเล่น แต่มันไม่ใช่ คุณก็สามารถเปลี่ยนแปลงประเภทได้
หากต้องการเปลี่ยนประเภทของอุปกรณ์ กด ประเภทอุปกรณ์ และเลือกประเภทที่ตรงกับอุปกรณ์และกด ตกลง
หากชื่อไม่ตรงกับอุปกรณ์ หรือคุณต้องการตั้งชื่อของตนเอง ให้กด เปลี่ยนชื่อ ใช้ปุ่มกดรีโมทคอนโทรลเพื่อใส่ชื่อใหม่

ประเภทอุปกรณ์ที่เหมาะสมจะช่วยให้คุณใช้งานอุปกรณ์ได้ง่ายขึ้น ประเภทอุปกรณ์จะกำหนดสไตล์ของภาพและเสียง ค่าความละเอียด การตั้งค่าเฉพาะ หรือตำแหน่งภายในเมนูแหล่งสัญญาณ

เมื่อคุณเชื่อมต่ออุปกรณ์ใหม่เข้ากับทีวี ไอคอนของอุปกรณ์จะปรากฏที่ด้านหน้าของเมนูแหล่งสัญญาณ

หากทีวีไม่ตรวจจับอุปกรณ์โดยอัตโนมัติ ให้เลือกการเชื่อมต่อที่คุณใช้ในการเชื่อมต่ออุปกรณ์ และปรับประเภทและชื่อของอุปกรณ์

Original name and icon

หากต้องการเรียกคืนไอคอนอุปกรณ์กลับเป็นชื่อและประเภทไอคอนดั้งเดิม ให้กด OPTIONS เลือกแท็บ ตัวเลือก ในแถบเมนู และเลือก ชื่อและไอคอนดั้งเดิม จากนั้นกด ตกลง

Scan connections

โทรทัศน์ / บทบรรยายและภาษา

หากต้องการสแกนการเชื่อมต่อทีวีใหม่หมด และอัปเดตเมนูแหล่งสัญญาณ ให้กด OPTIONS เลือกแท็บ ตัวเลือก ในแถบเมนู เลือก สแกนการเชื่อมต่อ แล้วกด ตกลง

จากโหมดสแตนด์บาย

เมื่อทีวีอยู่ในโหมดสแตนด์บาย คุณสามารถเปิดอุปกรณ์ที่เชื่อมต่อด้วยรีโมทคอนโทรลของทีวีของคุณได้

เล่น

หากต้องการเปิดทั้งเครื่องเล่นแผ่นดิสก์และทีวีจากโหมดสแตนด์บาย และเริ่มเล่นแผ่นดิสก์หรือโปรแกรมในทันที ให้กด (เล่น) บนรีโมทคอนโทรลทีวี
ควรทำการเชื่อมต่อด้วยสายเคเบิล HDMI และทั้งทีวีและอุปกรณ์จะต้องเปิด HDMI CEC ไว้



ระบบไฮมเธียเตอร์

คุณสามารถเปิดระบบไฮมเธียเตอร์ของคุณเพื่อฟังแผ่นดิสก์หรือช่องวิทยุ และปล่อยทีวีไว้ในโหมดสแตนด์บาย
หากต้องการเปิด HTS ในขณะที่ทีวีอยู่ในโหมดสแตนด์บาย ให้กด SOURCE บนรีโมทคอนโทรลทีวี



EasyLink

ด้วย EasyLink คุณสามารถควบคุมอุปกรณ์ที่เชื่อมต่อได้ด้วยรีโมทคอนโทรลทีวี EasyLink จะใช้ HDMI CEC ในการสื่อสารกับอุปกรณ์ที่เชื่อมต่อ อุปกรณ์เหล่านั้นจะต้องสนับสนุน HDMI CEC และจะต้องเชื่อมต่อกับการเชื่อมต่อ HDMI

ใน วิธีใช้ กด รายการ และค้นหา EasyLink สำหรับข้อมูลเพิ่มเติม

3.6

บทบรรยายและภาษา

คำบรรยาย

เปิดบทบรรยาย
หากต้องการเปิดเมนูบทบรรยาย ให้กด SUBTITLE
คุณสามารถ เปิด หรือ ปิดบทบรรยายได้

หากต้องการแสดงบทบรรยายขณะที่โปรแกรมที่ออกอากาศไม่ใช่ภาษาของคุณ - ภาษาที่คุณตั้งค่าไว้สำหรับทีวี ให้เลือกอัตโนมัติ นอกจากนี้ การตั้งค่านี้จะแสดงบทบรรยายเมื่อคุณปิดเสียงด้วย **🔇** สำหรับช่องอะนาล็อก บทบรรยายจะต้องมาจากทาง ข้อความ



บทบรรยายสำหรับช่องอะนาล็อก สำหรับช่องอะนาล็อก คุณจะต้องทำให้บทบรรยายพร้อมใช้งานสำหรับแต่ละช่องด้วยตัวเอง

- 1 - เปลี่ยนไปที่ช่องและกด ข้อความ เพื่อเปิดข้อความ
- 2 - ใส่หมายเลขหน้าสำหรับบทบรรยาย โดยปกติมักจะเป็น 888
- 3 - กด ข้อความ อีกครั้งเพื่อปิดข้อความ

หากคุณเลือก เปิด ไว้ในเมนูบทบรรยายขณะที่ดูช่องอะนาล็อกนั้น บทบรรยายจะปรากฏขึ้นในกรณีที่มี

หากต้องการทราบว่าจะช่องเป็นแบบอะนาล็อกหรือดิจิทัล ให้เปลี่ยนไปที่ช่องและเปิด สถานะ ในเมนู ตัวเลือก

บทบรรยายสำหรับช่องดิจิทัล ไม่จำเป็นต้องตั้งค่าบทบรรยายในข้อความสำหรับช่องดิจิทัล ช่องดิจิทัลสามารถแสดงภาษาบทบรรยายสำหรับโปรแกรมได้สองถึงสามภาษา คุณตั้งค่าภาษาบทบรรยายหลักและรองได้ หากมีบทบรรยายในหนึ่งภาษาเหล่านี้ ทีวีจะทำการแสดง หากไม่มีบทบรรยายในภาษาที่ต้องการ คุณสามารถเลือกบทบรรยายภาษาอื่นได้ในกรณีที่มี

หากต้องการตั้งภาษาบทบรรยายหลักและรอง . . .

- 1 - กด **🏠** เลือก ตั้งค่า และกด ตกลง
- 2 - เลือก การตั้งค่าช่อง และเลือก ภาษา > บทบรรยายหลัก หรือ บทบรรยายรอง และกด ตกลง
- 3 - เลือกภาษาและกด ตกลง
- 4 - กด **➡** กดซ้ำๆ ถ้าจำเป็น เพื่อปิดเมนู

หากต้องการเลือกภาษาบทบรรยายในขณะที่ไม่มีภาษาที่คุณต้องการอยู่เลย . . .

- 1 - กด **≡** OPTIONS
- 2 - เลือก ภาษาบทบรรยาย และเลือกภาษาที่คุณต้องการชั่วคราว และกด ตกลง

ภาษาเสียงพากย์

ช่องทีวีดิจิทัลสามารถออกอากาศเสียงในสองถึงสามภาษาพูดสำหรับหนึ่งโปรแกรมได้ คุณสามารถตั้งค่าภาษาเสียงหลักและรองได้ หากมีเสียงในหนึ่งภาษาเหล่านี้อยู่ ทีวีจะเปลี่ยนไปใช้เสียงนี้

หากไม่มีเสียงในภาษาที่ต้องการ คุณสามารถเลือกบทบรรยายภาษาอื่นได้ในกรณีที่มี

หากต้องการตั้งภาษาของเสียงหลักและรอง . . .

- 1 - กด **🏠** เลือก ตั้งค่า และกด ตกลง
- 2 - เลือก การตั้งค่าช่อง และเลือก ภาษา > เสียงหลัก หรือ เสียงรอง และกด ตกลง
- 3 - เลือกภาษาและกด ตกลง
- 4 - กด **➡** กดซ้ำๆ ถ้าจำเป็น เพื่อปิดเมนู

หากต้องการเลือกภาษาของเสียงในขณะที่ไม่มีภาษาของเสียงที่คุณต้องการอยู่ . . .

- 1 - กด **≡** OPTIONS
- 2 - เลือก ภาษาของเสียง และเลือกภาษาของเสียงที่คุณต้องการชั่วคราว และกด ตกลง



ภาษาดั้งเดิม หากช่องดิจิทัลมีภาษาดั้งเดิมของโปรแกรมหรือภาพยนตร์ คุณสามารถตั้งให้ทีวีเปลี่ยนไปใช้เสียงภาษานั้นโดยอัตโนมัติ เปิดภาษาดั้งเดิมเพื่อดูภาพยนตร์พากย์ในภาษาดั้งเดิม (หากมีภาษาดั้งเดิมอยู่)

หากต้องการตั้ง ภาษาดั้งเดิม . . .

- 1 - กด **🏠** เลือก ตั้งค่า และกด ตกลง
- 2 - เลือก การตั้งค่าช่อง และเลือก ภาษา > ภาษาดั้งเดิม และกด ตกลง
- 3 - เลือก เปิด หรือ ปิด และกด ตกลง
- 4 - กด **➡** กดซ้ำๆ ถ้าจำเป็น เพื่อปิดเมนู

ภาษาของเสียงสำหรับผู้ระบบการได้ยินและการมองเห็นบกพร่อง ช่องทีวีดิจิทัลบางช่องกระจายเสียงระบบเสียงและบทบรรยายพิเศษที่ปรับให้เหมาะสมกับผู้ระบบการได้ยินหรือการมองเห็นบกพร่อง

ใน วิธีใช้ กด **≡** รายการ และค้นหา การเข้าใช้ทั่วไป เพื่อดูข้อมูลเพิ่มเติม

ภาษาเมนู

หากต้องการเปลี่ยน ภาษา ของเมนูและข้อความบนทีวี . . .

- 1 - กด **🏠** เลือก **⚙️** ตั้งค่า แล้วกด ตกลง
- 2 - เลือก การตั้งค่าทีวี > การตั้งค่าทั่วไป > ภาษาเมนู และกด ตกลง
- 3 - เลือกภาษาที่คุณต้องการและกด ตกลง
- 4 - กด **➡** กดซ้ำๆ ถ้าจำเป็น เพื่อปิดเมนู

3.7 ตั้งเวลาและนาฬิกา

ตั้งเวลาปิด

ด้วยตัวตั้งเวลาปิดเครื่อง คุณสามารถตั้งให้ทีวีเปลี่ยนไปสแตนด์บายโดยอัตโนมัติได้ หลังจากเวลาที่ระบุไว้

หากต้องการตั้งเวลาปิดเครื่อง ให้กด **🏠** เลือก **⚙️** ตั้งค่า และกด ตกลง



เลือก การตั้งค่าทีวี > การตั้งค่าทั่วไป > ตั้งเวลาปิดเครื่อง ใช้แถบเลื่อนในการตั้งเวลาสูงสุด 180 นาที โดยสามารถเพิ่มหรือลดได้ทีละ 5 นาที หากตั้งไว้ที่ 0 นาที ตัวตั้งเวลาปิดเครื่องจะถูกปิด

คุณสามารถปิดทีวีของคุณก่อนถึงเวลา หรือตั้งเวลาปิดใหม่ขณะที่เครื่องกำลังนับถอยหลังได้

นาฬิกา

หากต้องการทราบว่าเป็นเวลาเท่าไร ให้กด GUIDE เพื่อดูเวลาในทีวีโกด

ในบางประเทศ การกระจายเสียงแบบดิจิทัลไม่ได้ส่ง UTC ซึ่งเป็นข้อมูลเวลาสากลเชิงพิกัด ทำให้การเปลี่ยนการปรับเวลาตามฤดูกาลอัตโนมัติอาจถูกข้ามไปและทีวีอาจแสดงเวลาที่ผิด

หากต้องการแก้ไขนาฬิกาทีวี กด  เลือก  ตั้งค่า และกดตกลง

เลือก การตั้งค่าทีวี > การตั้งค่าทั่วไป > นาฬิกา และเลือก ขึ้นอยู่กับประเทศ

เลือก การปรับเวลาตามฤดูกาลอัตโนมัติ และเลือกการตั้งค่าที่เหมาะสม



ในการตั้งเวลาและวันที่ด้วยตนเอง เลือก กำหนดเอง จากนั้นเลือก เวลา หรือ วันที่

เมื่อคุณบันทึกโปรแกรมด้วย Smart TV ในการบันทึก เราขอแนะนำให้คุณอย่าเปลี่ยนเวลาและวันที่ด้วยตนเอง

ปิดตัวตั้งเวลา

หากคุณไม่ได้กดปุ่มบนรีโมทคอนโทรลภายในเวลา 4 ชั่วโมง หรือหากทีวีไม่ได้รับสัญญาณอินพุต และไม่ได้รับคำสั่งจากรีโมทคอนโทรลภายในเวลา 10 นาที ทีวีจะปิดตัวเองโดยอัตโนมัติเพื่อประหยัดพลังงาน

หากคุณใช้ทีวีเป็นจอมอนิเตอร์ หรือเครื่องรับสัญญาณดิจิทัลในการดูทีวี (กล่องรับสัญญาณ - STB) และคุณไม่ได้ใช้รีโมทคอนโทรลของทีวี คุณควรปิดการทำงานของตัวจับเวลาปิดอัตโนมัติ

หากต้องการปิดการทำงาน ให้กด  เลือก  ตั้งค่า และกดตกลง

เลือก การตั้งค่าทีวี > การตั้งค่าทั่วไป > ตัวจับเวลาปิด และเลื่อนแถบเลื่อนไปที่ 0

ใน วิธีใช้ กด  รายการ และค้นหา ประหยัดพลังงาน เพื่อดูข้อมูลเพิ่มเติมเกี่ยวกับการตั้งค่าทีวีที่เป็นมิตรต่อสิ่งแวดล้อม

3.8 การตั้งค่าภาพ

การตั้งค่าภาพ

ในเมนูภาพ คุณสามารถปรับการตั้งค่าภาพทั้งหมดได้อย่างอิสระ

หากต้องการเปิด การตั้งค่าภาพ กด  เลือก  ตั้งค่า และกดตกลง

เลือก การตั้งค่าทีวี > ภาพ

- สไลด์ภาพ

โทรทัศน์ / การตั้งค่าภาพ

ใน วิธีใช้ กด  รายการ และค้นหา สไลด์ภาพ เพื่อปรับแต่งการตั้งค่าสไลด์ภาพ

- (3D) แบ็คไลท์
- ตั้งระดับความเปรียบต่างของแบ็คไลท์

- สี
- ตั้งระดับความอิ่มตัวของสี

- ความคมชัด
- ตั้งระดับความคมชัดความละเอียดสูง

- การลดสัญญาณรบกวน
- กรองและลดสัญญาณรบกวนในภาพ

- การลดจุดรบกวน MPEG

ทำให้การเคลื่อนไหวของภาพดิจิทัลนุ่มนวลขึ้น

- Pixel Precise HD

ควบคุมการตั้งค่าขั้นสูงของ Perfect Pixel HD Engine

— Perfect Natural Motion จะลบการสั่นไหวและให้การเคลื่อนไหวที่นุ่มนวล โดยเฉพาะกับภาพยนตร์

— Clear LCD จะเพิ่มความคมชัดของการเคลื่อนไหวที่เยียมยอด, ระดับสีที่ต่ำกว่า, ความเปรียบต่างสูงที่ปราศจากการสั่นไหว, ภาพที่ไม่มีสัญญาณรบกวน และมุมมองที่ใหญ่กว่า

— ความละเอียดขั้นสูง ให้ความคมชัดที่สูง โดยเฉพาะเส้นและคอนทราสต์ในภาพ

— ความคมชัดขั้นสูง ช่วยให้ระดับความคมชัดที่เหนือกว่า โดยเฉพาะในรายละเอียดของภาพ

— Perfect contrast ตั้งระดับที่ทีวีจะปรับเสริมรายละเอียดในพื้นที่ของภาพที่มืด, ปานกลาง และสว่างโดยอัตโนมัติ

— แสงพื้นหลังไดนามิก ตั้งระดับที่สามารถลดการสิ้นเปลืองพลังงานโดยการหรี่ความเข้มในหน้าจอ เลือกระดับการสิ้นเปลืองพลังงานที่คุณค่าที่สุด หรือสำหรับภาพที่มีความเข้มที่ต่ำที่สุด

— การปรับสีให้ดีขึ้น ทำให้สีมีความสดใสมากขึ้น และปรับปรุงคุณภาพรายละเอียดในสีสว่าง

- ขั้นสูง ปรับแต่งการตั้งค่าของภาพในขั้นสูง:

— เซนเซอร์ตรวจจับแสง ปรับการตั้งค่าภาพและ Ambient Light ให้เข้ากับสถานะแสงของห้องโดยอัตโนมัติ

— เกมมา คือการตั้งค่าความเข้มสีและความเปรียบต่างของภาพแบบอนาลิเนียร์ ใช้แถบสไลด์เพื่อตั้งค่าเกมมาสูงชันหรือต่ำลง

— อุณหภูมิสี จะตั้งค่าสีเป็น ปกติ, สีอุ่น (โทนสีแดง) หรือ สีเย็น (โทนสีฟ้า)

— อุณหภูมิสีแบบปรับแต่งเอง ตั้งค่าอุณหภูมิสีของภาพ

— ความเปรียบต่างวิดีโอ (3D) ตั้งค่าความเปรียบต่างของเนื้อภาพ

— ความสว่าง ตั้งระดับความสว่างของภาพ

- เกมหรือคอมพิวเตอร์

ปรับให้ทีวีเหมาะสมกับการตั้งค่าที่กำหนดไว้ล่วงหน้า หากเชื่อมต่อคอมพิวเตอร์หรือเกม

- รูปแบบและขอบ

— รูปแบบไฟล์ภาพ: ค้นหาและอ่าน รูปแบบภาพ ด้วย  รายการ

— ขอบหน้าจอ ใช้ในการขยายภาพให้ใหญ่ขึ้นเล็กน้อย เพื่อซ่อน ขอบ ที่ปิดเบียด

— สลับภาพ เลื่อนภาพขึ้น / ลงหรือซ้าย / ขวาด้วยปุ่มเคอร์เซอร์

สไลด์ภาพ

สำหรับการปรับตั้ง ภาพ อย่างง่าย คุณสามารถเลือกการตั้งค่าที่ตั้งไว้ล่วงหน้าด้วย สไลด์ภาพ ได้

ในระหว่างที่ดูช่องทีวี กด  OPTIONS เพื่อเปิดเมนูตัวเลือก และเลือก สไลด์ภาพ เลือกสไลด์ภาพและกด ตกลง

สไลด์ภาพ

ด้วยสไลด์ภาพ คุณสามารถเปลี่ยนไปใช้การตั้งค่าภาพที่เหมาะสมที่สุดสำหรับการดูภาพยนตร์หรือการประหยัดพลังงาน

นอกจากนี้ คุณสามารถปรับแต่งการตั้งค่าเฉพาะของสไลด์ภาพที่เลือก เช่น ความสว่าง หรือความเปรียบต่าง ที่เราจะจดจำการปรับแต่งที่คุณตั้งไว้

ปรับแต่งสไลด์ภาพ

หากต้องการปรับแต่งสไลด์ภาพ ...

- 1 - เลือกสไลด์และกด ตกลง
- 2 - กด เลือก ตั้งค่า และกด ตกลง
- 3 - เลือก การตั้งค่าทีวี นาฬิกาไปยังแต่ละการตั้งค่าและทำการปรับแต่ง
- 4 - กด เพื่อปิดเมนูเพื่อจัดเก็บการตั้งค่าของคุณ

หากต้องการคืนค่ากลับเป็นสไลด์ภาพดั้งเดิม ...

- 1 - กด เลือก ตั้งค่า แล้วกด ตกลง
- 2 - เลือก การตั้งค่าทีวี > ภาพ > สไลด์ภาพ และเลือกสไลด์ที่คุณต้องการรีเซ็ต
- 3 - กด รีเซ็ต สไลด์ที่เลือกจะถูกรีเซ็ต

ใน วิธีใช้ กด รายการ และค้นหา ภาพ เพื่อการปรับแต่งการตั้งค่าภาพแบบแยกเฉพาะ

สไลด์ภาพที่มีให้เลือกได้แก่ ...

- ส่วนตัว - เลือกปรับแต่งภาพและเสียงในแบบของคุณ
- สดใส - เหมาะอย่างยิ่งสำหรับการรับชมในตอนกลางวัน
- เป็นธรรมชาติ- การตั้งค่าภาพเป็นธรรมชาติ
- ภาพยนตร์ - เหมาะอย่างยิ่งสำหรับการดูภาพยนตร์
- การประหยัดพลังงาน - การตั้งค่าให้ตระหนักถึงพลังงาน
- มาตรฐาน - การตั้งค่ามาตรฐานจากโรงงาน
- ภาพถ่าย - เหมาะอย่างยิ่งสำหรับการดูภาพถ่าย
- ISF Day และ ISF Night - การตั้งค่าการปรับแต่ง ISF

ที่ตั้งบ้านหรือร้านค้า

หากสไลด์ภาพถูกเปลี่ยนกลับเป็น สดใส ทุกครั้งที่คุณเปิดทีวี แสดงว่าที่ตั้งของทีวีถูกตั้งไว้เป็น ร้านค้า การตั้งค่าเพื่อส่งเสริมการขายในบ้าน

หากต้องการตั้งค่าทีวีสำหรับการใช้งานที่บ้าน ...

- 1 - กด เลือก ตั้งค่า แล้วกด ตกลง
- 2 - เลือก การตั้งค่าทีวี > การตั้งค่าทั่วไป > ภาษาเมนู และกด ตกลง
- 3 - เลือก ปิด และกด ตกลง
- 4 - กด กดซ้ำๆ ถ้าจำเป็น เพื่อปิดเมนู

พื้นที่ใช้งาน

พื้นที่ใช้งาน

หากคุณติดตั้งทีวีในบ้าน คุณสามารถตั้งค่าทีวีให้แสดงแบนเนอร์โปรโมชันของร้านได้ โดยสไลด์ภาพจะตั้งค่าเป็นแบบสดใสโดยอัตโนมัติ และการปิดตัวตั้งเวลาอัตโนมัติจะถูกปิด

หากต้องการตั้งค่าทีวีเป็นตำแหน่งร้านค้า ...

- 1 - กด เลือก ตั้งค่า แล้วกด ตกลง
- 2 - เลือก การตั้งค่าทีวี > การตั้งค่าทั่วไป > ภาษาเมนู และกด ตกลง
- 3 - เลือก ร้านค้า แล้วกด ตกลง
- 4 - กด กดซ้ำๆ ถ้าจำเป็น เพื่อปิดเมนู

การตั้งค่าเสียง

เสียง

ในเมนูเสียง คุณสามารถปรับการตั้งค่าเสียงทั้งหมดได้อย่างอิสระ

หากต้องการเปิด การตั้งค่าภาพ กด เลือก ตั้งค่า และกด ตกลง
เลือก การตั้งค่าทีวี > เสียง

- เบส
ตั้งระดับของโทนเสียงต่ำ
- เสียงแหลม
ตั้งระดับของโทนเสียงสูง
- สมดุล
ปรับสมดุลของลำโพงซ้ายและขวาเพื่อให้เหมาะสมกับตำแหน่งการฟังของคุณได้ดีที่สุด
- โหมดรอบทิศทาง
ตั้งค่าเอฟเฟกต์เสียงเซอร์ราวด์จากลำโพงในตัว
- ระดับเสียงหูฟัง
ตั้งระดับเสียงสำหรับการเชื่อมต่อหูฟังของทีวี
- ปรับระดับเสียงอัตโนมัติ
ลดความแตกต่างของระดับเสียงที่เกิดขึ้นทันที เช่น ช่วงเริ่มต้นของโฆษณา หรือเมื่อเปลี่ยนจากแขนเนลหนึ่ง ไปอีกแขนเนลหนึ่ง

รูปแบบไฟล์เสียงที่ต้องการ

คุณสามารถตั้งค่า รูปแบบ เสียงเป็นมาตรฐาน (สเตอริโอ) หรือขั้นสูง (มัลติแชนเนล) หากสามารถเลือกใช้ได้หนึ่งในสองประเภทนี้ ทีวีจะเปลี่ยนเป็นประเภทที่คุณตั้งค่าโดยอัตโนมัติ

- 1 - กด เลือก ตั้งค่า แล้วกด ตกลง
- 2 - เลือก การตั้งค่าช่อง > ภาษา > รูปแบบเสียงที่ต้องการ และกด ตกลง
- 3 - เลือก เปิด หรือ ปิด และกด ตกลง
- 4 - กด กดซ้ำๆ ถ้าจำเป็น เพื่อปิดเมนู

โมโน / สเตอริโอ

คุณสามารถตั้งค่าทีวีให้ใช้เสียง โมโน ได้

- 1 - กด เลือก ตั้งค่า แล้วกด ตกลง
- 2 - เลือก การตั้งค่าช่อง > โมโน / สเตอริโอ และกด ตกลง
- 3 - เลือก เปิด หรือ ปิด และกด ตกลง
- 4 - กด กดซ้ำๆ ถ้าจำเป็น เพื่อปิดเมนู

Sound style

สำหรับการปรับตั้ง เสียง อย่างง่าย คุณสามารถเลือกการตั้งค่าที่ตั้งไว้ล่วงหน้าด้วย สไลด์เสียง ได้

ในระหว่างที่ดูช่องทีวี กด OPTIONS เพื่อเปิดเมนูตัวเลือก และเลือก สไลด์ภาพ เลือกสไลด์ภาพและกด ตกลง

สไลด์เสียง

ด้วยสไลด์เสียง คุณสามารถเปลี่ยนไปใช้การตั้งค่าที่เหมาะสมที่สุดสำหรับเสียงพูด (ข่าวสาร) หรือสำหรับการชมภาพยนตร์ได้อย่างง่ายดาย

นอกจากนี้ คุณสามารถปรับแต่งการตั้งค่าเฉพาะของสไลด์เสียงที่เลือก เช่น เบสหรือเสียงแหลม ที่เราจะจดจำการปรับแต่งที่คุณตั้งไว้

การปรับแต่งสไตล์เสียง

หากต้องการปรับแต่งสไตล์เสียง ...

- 1 - เลือกสไตล์และกด ตกลง
- 2 - กด เลือก ตั้งค่า และกด ตกลง
- 3 - เลือก การตั้งค่าทีวี นาวีเกตไปยังแต่ละการตั้งค่าและทำการปรับแต่ง
- 4 - กด เพื่อปิดเมนูเพื่อจัดเก็บการตั้งค่าของคุณ

หากต้องการคืนค่ากลับเป็นสไตล์เสียงดั้งเดิม ...

- 1 - กด เลือก ตั้งค่า แล้วกด ตกลง
- 2 - เลือก การตั้งค่าทีวี > เสียง > สไตล์เสียง และเลือกสไตล์ที่คุณต้องการรีเซ็ต
- 3 - กด รีเซ็ต สไตล์ที่เลือกจะถูกรีเซ็ต

ใน วิธีใช้ กด รายการ และค้นหา เสียง เพื่อการปรับแต่งการตั้งค่าเสียงแบบแยกเฉพาะ

สไตล์เสียงต่างๆ ได้แก่ ...

- ส่วนตัว - เลือกปรับแต่งภาพและเสียงในแบบของคุณ
- ดั้งเดิม - มาตรฐานจากโรงงาน
- ข่าว - เหมาะอย่างยิ่งสำหรับเสียงพูด
- ภาพยนตร์ - เหมาะอย่างยิ่งสำหรับการดูภาพยนตร์
- เกม - เหมาะอย่างยิ่งสำหรับการเล่นเกม
- เพลง - เหมาะสำหรับการฟังเพลงมากที่สุด

การจัดวางทีวี

การจัดวางทีวี

ในส่วนหนึ่งของการติดตั้งครั้งแรก การตั้งค่านี้จะถูกตั้งไว้เป็นบนแท่นวางทีวี หรือ ติดตั้งบนกำแพง หากคุณเปลี่ยนแปลง การจัดวางของทีวีหลังจากการตั้งค่าครั้งแรก ให้ปรับแต่งการตั้งค่านี้เพื่อการสร้างเสียงที่ดีที่สุด

- 1 - กด เลือก ตั้งค่า แล้วกด ตกลง
- 2 - เลือก การตั้งค่าทีวี > การตั้งค่าทั่วไป > ภาษาเมนู และกด ตกลง
- 3 - เลือก บนแท่นวางทีวี หรือ ติดตั้งบนกำแพง และกด ตกลง
- 4 - กด กดซ้ำๆ ถ้าจำเป็น เพื่อปิดเมนู

3.10

การตั้งค่า Ambilight

การเปิดและปิด Ambilight

หากต้องการได้ผลลัพธ์ Ambilight ที่ดีที่สุด โปรดอย่าลืมเคล็ดลับเหล่านี้:

- ปรับแสงภายในห้องแบบสลัว และให้วางตำแหน่งทีวีไม่เกิน 25 ซม. จากผนัง
- ปรับ Ambilight โดยคำนึงถึงสีของผนังที่บ้านในการตั้งค่าสีผนัง
- สัญญาณอินฟราเรดจากรีโมทคอนโทรลอาจถูก Ambilight ตรวจจับ จัดตำแหน่งอุปกรณ์ต่างๆ ของคุณ (เครื่องเล่นดีวีดีหรือระบบโฮมเธียเตอร์) ให้อยู่ห่างจาก Ambilight

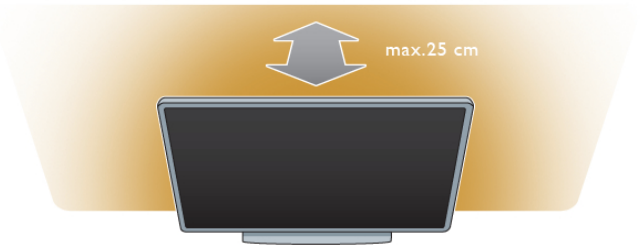

กด AMBILIGHT บนรีโมทคอนโทรล เพื่อ เปิดหรือปิด Ambilight และเพื่อสลับระหว่างการตั้งค่า Ambilight ต่างๆ ได้แก่ ปิดไดนามิก และ คงที่ ค้นหาและอ่าน Ambilight ไดนามิก และ Ambilight คงที่ ด้วย รายการ หากคุณต้องการรู้เพิ่มเติมเกี่ยวกับการตั้งค่า Ambilight เหล่านี้

คุณสามารถเปิดหรือปิด Ambilight ด้วยเมนู Ambilight ได้อีกด้วย

กด เลือก ตั้งค่า และกด ตกลง เลือก การตั้งค่าทีวี และกด ตกลง เลือก Ambilight



ไดนามิก Ambilight

ด้วย Ambilight ไดนามิก คุณจะสามารปรับแต่ง ความเร็วที่ Ambilight ตอบสนองภาพบนหน้าจอได้

กด เลือก ตั้งค่า และกด ตกลง เลือก การตั้งค่าทีวี และกด ตกลง เลือก Ambilight > โหมด > ไดนามิก และกด ตกลง เลือก ไดนามิก ใช้แถบเลื่อนเพื่อปรับระดับความเร็วตามความต้องการของคุณ

ด้วย Ambilight คงที่ คุณสามารถตั้งค่าสี Ambilight ของคุณเองได้

กด เลือก ตั้งค่า และกด ตกลง เลือก ตั้งค่าทีวี และกด ตกลง เลือก Ambilight > โหมด > คงที่ และกด ตกลง เลือก คงที่ เลือกสีที่คุณต้องการ สี Ambilight คงที่จะเป็นสีแบบไม่เปลี่ยนแปลง (ไม่ใช่ไดนามิก)

การตั้งค่า Ambilight

มีการตั้งค่า Ambilight เพิ่มเติมอยู่ในเมนู Ambilight ในการตั้งค่าทีวี

หากต้องการเปลี่ยนแปลงการตั้งค่าเหล่านี้ กด เลือก ตั้งค่า และกด ตกลง เลือก การตั้งค่าทีวี > Ambilight

โหมด Ambilight

ขณะเปิดทีวี คุณสามารถกดปุ่ม AMBILIGHT เพื่อสลับระหว่างโหมด Ambilight ปิดไดนามิก และ คงที่ ได้ เลือก ไดนามิก หาก Ambilight ควรตอบสนองตามภาพบนหน้าจอ เลือก คงที่ หากต้องการตั้งค่าสีเฉพาะแบบไม่เปลี่ยนแปลง

ความสว่าง Ambilight

หากต้องการตั้งค่าความสว่าง Ambilight ให้เลือก ความสว่าง และ กด ตกลง ปรับกำลังส่องสว่างของ Ambilight

ไดนามิก Ambilight

หากต้องการปรับความเร็วที่ Ambilight ตอบสนองต่อภาพบนหน้าจอ ให้เลือก ไดนามิก ใน วิธีใช้ กด ≡ รายการ และค้นหา Ambilight ไดนามิก สำหรับข้อมูลเพิ่มเติม

Ambilight คงที

หากต้องการตั้ง สี Ambilight ของคุณเอง สี Ambilight คงทีจะเป็นสีแบบไม่เปลี่ยนแปลง (ไม่ไดนามิก) ใน วิธีใช้ กด ≡ รายการ และค้นหา Ambilight คงที สำหรับข้อมูลเพิ่มเติม

สีผนัง

สีของ ผนัง ด้านหลังทีวีของคุณ อาจมีส่วนเกี่ยวข้องกับผลของสี Ambilight หากต้องการแก้ไขในส่วนนี้ ให้เลือก Ambilight > ขั้นสูง > สีผนัง และเลือกสีที่ตรงกับสีผนัง Ambilight จะแก้ไขสีของตัวเองเพื่อให้ผสมผสานกับสีของผนังด้านหลังทีวีได้อย่างเหมาะสมที่สุด

ทีวีปิด

หากต้องการตั้งให้ Ambilight ปิดทันทีหรือค่อยๆ หรือและ ปิดภายในสองถึงสามวินาทีหลังจากที่คุณปิดทีวี เลือก Ambilight > ขั้นสูง > ทีวีปิด

ห้องผ่อนคลาย

ใน วิธีใช้ กด ≡ รายการ และค้นหา แสง Lounge สำหรับข้อมูลเพิ่มเติม

แสง Lounge

เมื่อทีวีอยู่ในโหมดสแตนด์บาย คุณสามารถเปิด Ambilight และสร้างเอฟเฟกต์แสง Lounge ในห้องของคุณได้

หากต้องการการเปิด Ambilight ในขณะที่ทีวีอยู่ในโหมดสแตนด์บาย ให้กด Ambilight



หากต้องการเปลี่ยนเจดสีของแสง Lounge ให้กด Ambilight อีกครั้ง

หากต้องการปิดแสง Lounge ให้กด AMBILIGHT ค้างไว้เป็นเวลาสองถึงสามวินาที

คุณสามารถตั้งค่าเจดสีได้ในเมนูตั้งค่าทีวีเช่นกัน ขณะที่เปิดทีวี กด เลือก ตั้งค่า และกด ตกลง เลือก การตั้งค่าทีวี > Ambilight > ขั้นสูง > ห้องผ่อนคลาย เลือกเจดสีที่แสง Lounge จะใช้เมื่อเริ่มทำงาน

3.11

การเข้าใช้ทั่วไป

เปิด

เมื่อเปิดการเข้าใช้ทั่วไป ทีวีถูกตั้งค่าสำหรับผู้ที่มีความบกพร่องทางสายตาและการได้ยิน

เปิด

หากคุณไม่เปิดการเข้าใช้ทั่วไป ในระหว่างการติดตั้ง คุณสามารถเปิดได้ในการตั้งค่า หากต้องการเปิดการเข้าใช้ทั่วไป กด เลือก ตั้งค่า และ กด ตกลง เลือก การตั้งค่าทีวี > การตั้งค่าทั่วไป > การเข้าใช้ทั่วไป เลือก เปิด และกด ตกลง

เมื่อเปิดการเข้าใช้ทั่วไปในการตั้งค่า ตัวเลือกการเข้าใช้ทั่วไปถูกเพิ่มในเมนูตัวเลือก เมนูทั่วไปในเมนูตัวเลือก ให้คุณกำหนดการตั้งค่าเฉพาะสำหรับผู้ที่มีความบกพร่องทางสายตาและการได้ยินได้

ระบบการได้ยินบกพร่อง

ช่องทีวีดิจิทัลบางช่องกระจายเสียงระบบเสียงและบทบรรยายพิเศษที่ปรับให้เหมาะสมกับผู้ที่มีความบกพร่องทางสายตาและการได้ยิน เมื่อเปิดระบบการได้ยินบกพร่อง ทีวีจะเปลี่ยนเป็นระบบเสียงและบทบรรยายพิเศษที่ปรับให้เหมาะสมกับผู้ที่มีความบกพร่องทางการได้ยิน หากมี

เปิด

หากต้องการเปิดระบบการได้ยินบกพร่อง ให้กด เลือก การเข้าใช้ทั่วไป และกด ตกลง เลือก ระบบการได้ยินบกพร่อง เลือก เปิด และกด ตกลง

ในการตรวจสอบว่ามีภาษาเสียงที่มีการรับฟังที่เป็นอันตรายหรือไม่ ให้กด

OPTIONS เลือก ภาษาเสียงพากย์ และค้นหาภาษาเสียงพากย์ที่ทำเครื่องหมายด้วย

หากการเข้าใช้ทั่วไปไม่ปรากฏในเมนูตัวเลือก ให้เปิด การเข้าใช้ทั่วไป ในการตั้งค่า

ใน วิธีใช้ กด ≡ รายการ และค้นหา การเข้าใช้ทั่วไป เพื่อดูข้อมูลเพิ่มเติม

ผู้มีสายตาผิดปกติ

ช่องทีวีดิจิทัลอาจออกอากาศเสียงบรรยายพิเศษที่อธิบายถึงสิ่งที่กำลังเกิดขึ้นบนหน้าจอ หากต้องการตั้งค่าสำหรับผู้ระบบการมองเห็นบกพร่อง จะต้องเปิดการเข้าใช้ทั่วไปก่อน

ผู้มีสายตาผิดปกติ

ด้วย ผู้มีสายตาผิดปกติ เสียงบรรยายพิเศษจะถูกเพิ่มเข้าไปในเสียงปกติ

หากต้องการเปิดเสียงบรรยายพิเศษ (ถ้ามี) ...

1 - ขณะที่เปิด การเข้าใช้ทั่วไป กด OPTIONS และเลือก แท็บ ตัวเลือก ในแถบเมนู

2 - เลือก ผู้มีสายตาผิดปกติ และกด ตกลง

3 - เลือก ปิด และกด ตกลง



คุณสามารถตรวจสอบได้ว่ามีเสียงบรรยายพิเศษอยู่หรือไม่

ในเมนูตัวเลือก เลือก ภาษาของเสียง และค้นหาภาษาของเสียง
ที่มีเครื่องหมาย 

ลำโพง / หูฟัง

คุณสามารถเลือกได้ว่าคุณต้องการฟังเสียงบรรยายพิเศษจากที่ใด เฉพาะ ลำโพงทีวี เฉพาะหูฟัง หรือทั้งสองอย่าง

หากต้องการตั้งค่า ลำโพง / หูฟัง . . .

- 1 - กด  เลือก  ตั้งค่า แล้วกด ตกลง
- 2 - เลือก การตั้งค่าช่อง > ภาษา > ผู้มีสายตามืดปกติ > ลำโพง / หูฟัง และกด ตกลง
- 3 - เลือก ลำโพงหูฟัง หรือ ลำโพง + หูฟัง และกด ตกลง
- 4 - กด  กดซ้ำๆ ถ้าจำเป็น เพื่อปิดเมนู

ระดับเสียงมิกซ์



คุณสามารถ มิกซ์ ระดับเสียงปกติกับเสียงบรรยายพิเศษได้
หากต้องการปรับระดับเสียง . . .

- 1 - กด  OPTIONS และเลือกแท็บ ตัวเลือก ในแถบเมนู
- 2 - เลือก ระดับเสียงมิกซ์ แล้วกด ตกลง
- 3 - ใช้ลูกศรขึ้นและลงเพื่อตั้งค่าแถบเลื่อน
- 4 - กด ตกลง เพื่อยืนยัน

เอฟเฟกต์เสียง

เสียงบรรยายพิเศษบางอัน อาจมี เอฟเฟกต์ เสียงพิเศษ เช่น สเตอริโอ หรือการหรีเสียง



หากต้องการเปิด เอฟเฟกต์เสียง (ถ้ามี) . . .

- 1 - กด  เลือก  ตั้งค่า แล้วกด ตกลง
- 2 - เลือก การตั้งค่าช่อง > ภาษา > ผู้มีสายตามืดปกติ > เอฟเฟกต์เสียง และกด ตกลง
- 3 - เลือก เปิด หรือ ปิด และกด ตกลง
- 4 - กด  กดซ้ำๆ ถ้าจำเป็น เพื่อปิดเมนู

เสียงพูด

สำหรับ เสียงพูด เสียงบรรยายพิเศษอาจมีบทบรรยายสำหรับคำที่พูดด้วย

หากต้องการเปิดบทบรรยายเหล่านี้ (ถ้ามี) . . .

- 1 - กด  เลือก  ตั้งค่า แล้วกด ตกลง
- 2 - เลือก การตั้งค่าช่อง > ภาษา > ผู้มีสายตามืดปกติ > เสียงพูด และกด ตกลง
- 3 - เลือก การบรรยาย (เสียง) หรือ บทบรรยาย แล้วกด ตกลง
- 4 - กด  กดซ้ำๆ ถ้าจำเป็น เพื่อปิดเมนู

คีย์บีพ

คีย์บีพจะมีเสียงดังทุกครั้งที่คุณกดปุ่มบนรีโมทคอนโทรล ระดับเสียงบีพจะคงที่

เปิด

หากต้องการเปิด คีย์บีพ กด  OPTIONS เลือก การเข้าใช้ทั่วไป และกด ตกลง
เลือก คีย์บีพ และเลือก เปิด

หากการเข้าใช้ทั่วไปไม่ปรากฏในเมนูตัวเลือก ให้เปิด การเข้าใช้ทั่วไป ในการตั้งค่า

ใน วิธีใช้ กด  รายการ และค้นหา การเข้าใช้ทั่วไป เพื่อดูข้อมูลเพิ่มเติม

3D

4.1

สิ่งที่คุณต้องมี

นี่คือ Easy 3D TV



หากต้องการดู 3D คุณจะต้อง:

- จูนทีวีไปยังช่องที่ออกอากาศโปรแกรม 3D
- เข้าภาพยนตร์ในรูปแบบ 3D จากร้านเช่าวิดีโอออนไลน์ผ่านทาง Smart TV
- ดูภาพยนตร์ 3D จากแผ่น Blu-ray 3D, อุปกรณ์ USB หรือคอมพิวเตอร์

จะมี แวนตา 3D แบบ Passive สีอื่น มาพร้อมทีวีด้วย หากต้องการแว่นตาเพิ่ม ให้สั่งซื้อแว่นตา 3D แบบ Passive ของ Philips รุ่น PTA417 หรือ PTA426 (แยกขายต่างหาก) ที่วีรูนนี้ อาจไม่สนับสนุนแว่นตา 3D อื่นๆ

4.2

แว่นตา 3D ของคุณ

แว่นตา 3D แบบ Passive รุ่น PTA417

หากต้องการดูภาพ 3D บนทีวี เพียงสวมแว่นตา 3D

ความสูงในการดูที่แนะนำ

เพื่อให้ได้คุณภาพภาพสูงสุด ขณะชม 3D แบบ Passive ดวงตาของคุณควรอยู่ที่ระดับเดียวกับบริเวณกลางหน้าจอ

4.3

ดู 3D

การเปลี่ยนเป็น 3D

ในครั้งแรกที่มีการตรวจจับสัญญาณ 3D คุณสามารถตั้งค่าโปรดสำหรับวิธีการเริ่มต้น 3D ในอนาคต หากต้องการเปลี่ยนเป็น 3D โดยอัตโนมัติ ให้เลือก อัตโนมัติ หากต้องการให้แสดงการแจ้งเตือนก่อน ให้เลือก แจ้งเตือน หากไม่ต้องการให้เปลี่ยนเป็น 3D ให้เลือก ไม่ใช่ 3D

คุณสามารถเปลี่ยนค่าโปรดในเมนู 3D ได้เสมอในภายหลัง หากต้องการเปิดเมนู 3D ให้กด 3D และเลือก เปลี่ยนเป็น 3D เพื่อตั้งค่าโปรดของคุณ



เริ่ม 3D

เมื่อทีวีเปลี่ยนเป็น 3D หรือเมื่อแสดงการแจ้งเตือนว่า 3D พร้อมใช้งานแล้ว ให้คุณเปิดและสวมแว่นตา Active 3D

หากทีวีไม่สามารถตรวจพบสัญญาณ 3D (ไม่มีแท็กสัญญาณ 3D) โปรแกรม 3D จะถูกแสดงเป็นภาพซ้อนบนหน้าจอ ในการเปลี่ยนเป็น 3D กด 3D แล้วเลือก เรียงซ้ายขวา หรือ บน / ล่าง ตามตำแหน่งภาพซ้อน

หยุด 3D

หากต้องการหยุดดูภาพ 3D ให้กด H/OPTIONS เลือก ความลึก 3D และเลือก ปิด 3D จะถูกเปลี่ยนกลับเป็น 2D เมื่อคุณเปลี่ยนไปดูช่องอื่นหรืออุปกรณ์ที่เชื่อมต่ออื่น

การเปลี่ยน 2D เป็น 3D

คุณสามารถแปลงโปรแกรม 2D ใดๆ ก็ตามเพื่อรับชมในรูปแบบ 3D ได้

หากต้องการแปลงโปรแกรม 2D เป็น 3D ให้กด 3D เลือก แปลง 2D เป็น 3D และยืนยันด้วยปุ่มตกลง หากต้องการหยุดการแปลง 2D เป็น 3D ให้กด H/OPTIONS เลือก ความลึก 3D และเลือก ปิด หรือเปลี่ยนไปดำเนินการอย่างอื่นในเมนูหน้าแรก การแปลงจะไม่หยุดหากคุณเปลี่ยนช่องทีวี

ความลึก 3D

คุณสามารถเปลี่ยนความลึก ของ 3D เพื่อรับชมเอฟเฟกต์ 3D ที่น้อยลงหรือมากขึ้น

หากต้องการเปลี่ยนแปลงความลึก 3D ให้กด H/OPTIONS และเลือก ความลึก 3D เลือก ปิด (ไม่ใช่ 3D), ลด (ลดความลึก 3D), ปกติ (คุณภาพ 3D ที่ดีที่สุด) หรือ เพิ่ม (เพิ่มความลึก 3D)

3D, ประสบการณ์

ด้วย ประสบการณ์ 3D คุณจะสามารปรับตั้งการสั่นไหวบนหน้าจอ เพื่อเพิ่มความสบายในการรับชมเนื้อหา 3D หากต้องการเปลี่ยนแปลงการสั่นไหว ให้กด H/OPTIONS เลือก ประสบการณ์ 3D และเลือก ชัดเจนที่สุด (เพิ่มเอฟเฟกต์ 3D เพิ่มการสั่นไหว) หรือ ปรกติจากการสั่นไหว (ลดการสั่นไหวลดความเมื่อยล้าสายตา)

4.4

วิธีการรับชมภาพ 3D ที่เหมาะสมที่สุด

เพื่อประสบการณ์การรับชม 3D ที่มีประสิทธิภาพสูงสุด เราแนะนำให้คุณ :

- นั่งห่างจากทีวีอย่างน้อย 3 เท่าของความสูงของหน้าจอ แต่ไม่เกิน 6 เมตร
- หลีกเลี่ยงแสงฟลูออเรสเซนต์ (เช่น ไฟ TL หรือหลอดประหยัดไฟบางชนิดที่ทำงานด้วยความถี่ต่ำ) และหลีกเลี่ยงแสงแดดโดยตรงเนื่องจากอาจรบกวนการรับชม 3D

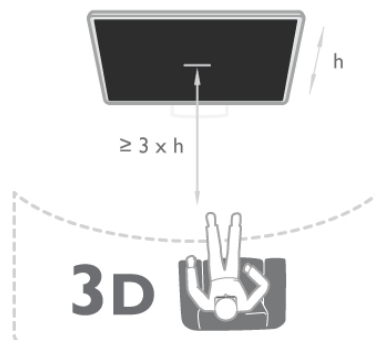

คำเตือนด้านสุขภาพ

- หากคุณหรือครอบครัวมีประวัติการเจ็บป่วยโรคลมบ้าหมูหรือมีอาการแพ้ง่ายกะทันหัน ให้ปรึกษาแพทย์ผู้เชี่ยวชาญ ก่อนเข้าใกล้แหล่งไฟแฟลช, ภาพเคลื่อนไหวรวดเร็วหรือการดู 3D
- เพื่อหลีกเลี่ยงความรู้สึกไม่สบาย เช่น เวียนศีรษะ ปวดหัวหรือง่วง เราขอแนะนำว่าไม่ควรดู 3D เป็นระยะเวลาหนึ่ง

หากคุณรู้สึกไม่สบาย ให้หยุดรับชม 3D และอย่าเคลื่อนไหวร่างกายหรือทำกิจกรรมที่อาจทำให้เกิดอันตราย (เช่น การขับรถ) จนกว่าอาการดังกล่าวจะหายไป หากยังคงมีอาการ อย่ารับชม 3D ต่อโดยไม่ปรึกษาผู้เชี่ยวชาญทางการแพทย์ก่อน

- ผู้ปกครองควรตรวจสอบเด็กขณะกำลังรับชม 3D และตรวจดูให้แน่ใจว่าเด็กไม่มีอาการใดๆ ตามที่ได้อธิบายไว้ด้านบน ไม่แนะนำให้เด็กอายุต่ำกว่า 6 ขวบรับชม 3D เนื่องจากสภาพร่างกายยังไม่พร้อม
- อย่าใช้แว่นตา 3D ในวัตถุประสงค์อื่นนอกเหนือจากการรับชมทีวี 3D

การดูแลแว่นตา 3D

- อย่าให้แว่นตา 3D สัมผัสกับแสงแดด, ความร้อน, ไฟหรือน้ำ ซึ่งอาจทำให้ผลิตภัณฑ์ทำงานผิดปกติหรือเกิดไฟลุก
- ใช้ผ้านุ่มและสะอาด (ไมโครไฟเบอร์หรือผ้าสำลี) ในการทำความสะอาดเลนส์เพื่อหลีกเลี่ยงการขีดขูด อย่าฉีดสเปรย์ทำความสะอาดลงบนแว่นตา 3D โดยตรง เนื่องจากอาจทำให้ระบบอิเล็กทรอนิกส์เกิดความเสียหาย
- อย่าทำเลนส์ของแว่น 3D ตกหล่น งอ หรือถูกกระแทก
- อย่าใช้สารเคมีทำความสะอาดที่มีแอลกอฮอล์, ตัวทำละลาย, สารลดแรงตึงผิว, หรือแว็กซ์, เบนซิน, ทินเนอร์, สารเคมีฆ่ายุง หรือสารหล่อลื่น การใช้สารเคมีเหล่านี้อาจทำให้เกิดการเปลี่ยนสีหรือแตกร้าว

Smart TV

5.1

เมนูหน้าหลัก

จากเมนู หน้าหลัก คุณสามารถเริ่มกิจกรรมใดๆ ที่คุณสามารถทำได้

เปิดเมนูหน้าหลักเพื่อเริ่มการดูทีวีหรือเริ่มการดูแผ่นดิสก์จากระบบโฮมเธียเตอร์ของคุณ นอกจากนี้ในเมนูหน้าหลัก คุณยังสามารถเปิด Smart TV เพื่อใช้งานอินเทอร์เน็ต เริ่มการใช้งาน Skype หรือเปิดวิธีใช้หากคุณต้องการข้อมูลเพิ่มเติมเกี่ยวกับการใช้งานทีวี

เปิดเมนูหน้าหลัก

ในการเปิดเมนูหน้าหลัก ให้กด 

เลือกกิจกรรมโดยใช้ปุ่มลูกศร แล้วกด ตกลง เพื่อเริ่มกิจกรรมในการปิดเมนูหน้าหลักโดยไม่เปลี่ยนกิจกรรมปัจจุบัน ให้กด

 อีกครั้ง



- ทีวี

เลือก ทีวี แล้วกด ตกลง เพื่อดูทีวีช่องต่างๆ

- ดาวเทียม

เลือก ดาวเทียม แล้วกด ตกลง เพื่อดูช่องต่างๆ ของดาวเทียม (สำหรับทีวีที่มีตัวปรับสัญญาณดาวเทียมแบบภายในตัวเท่านั้น)

- Smart TV

เลือก Smart TV แล้วกด ตกลง เพื่อเปิดหน้าเริ่มต้น Smart TV

- ที่มา

เลือก ที่มา แล้วเลือกอุปกรณ์ที่เชื่อมต่อในรายการที่อยู่ใต้ไอคอน กด ตกลง เพื่อเปลี่ยนไปยังอุปกรณ์ที่เลือก

- ทีวีโกด์

เลือก ทีวีโกด์ แล้วกด ตกลง เพื่อเปิดโปรแกรมทีวีปัจจุบันและที่กำหนดของสถานี

- การบันทึก

เลือก การบันทึก แล้วกด ตกลง เพื่อเปิดรายการบันทึกของคุณ (สามารถใช้งานได้เมื่อเชื่อมต่อฮาร์ดไดรฟ์ USB เท่านั้น)

- Skype

เลือก Skype เพื่อสนทนาทางวิดีโอฟรี

- ตั้งค่า

เลือก ตั้งค่า เพื่อติดตั้งช่องหรือปรับการตั้งค่าทั้งหมดของทีวี

- วิธีใช้

เลือก วิธีใช้ แล้วกด ตกลง เพื่อเปิดวิธีใช้บนหน้าจอ โดยคุณสามารถดูรายการหัวข้อตามลำดับตัวอักษร

แอปพลิเคชัน Smart TV

สิ่งที่คุณต้องมี

ในการเพลิดเพลินกับ แอปพลิเคชัน Smart TV คุณต้องเชื่อมต่อทีวีเข้ากับเราเตอร์ที่มีการเชื่อมต่ออินเทอร์เน็ตแบบความเร็วสูง (บรอดแบนด์) คุณสามารถใช้เครือข่ายภายในบ้านที่เชื่อมต่อกับอินเทอร์เน็ตได้ โดยไม่จำเป็นต้องใช้คอมพิวเตอร์ ใน วิธีใช้ ให้กด  รายการ แล้วค้นหา เครือข่าย สำหรับข้อมูลเพิ่มเติม

เคล็ดลับ

ในการป้อนข้อความหรือเลื่อนดูหน้าให้ง่ายยิ่งขึ้น คุณสามารถเลือกเชื่อมต่อแป้นพิมพ์ USB และเมาส์ USB เข้ากับทีวี โดยสามารถเลื่อนเมาส์ USB ดูหน้าบนอินเทอร์เน็ตได้เท่านั้น แต่ไม่สามารถเลื่อนดูหน้าแอปพลิเคชันของ Smart TV ได้ ใน วิธีใช้ ให้กด  รายการ แล้วค้นหา คีย์บอร์ด USB หรือเมาส์ USB สำหรับข้อมูลเพิ่มเติม

การตั้งค่า

ในครั้งแรกที่เปิด Smart TV คุณจำเป็นต้องกำหนดค่าการเชื่อมต่อของคุณ อ่านและยอมรับข้อกำหนดและเงื่อนไขเพื่อดำเนินการต่อ ในการออกจาก Smart TV ให้กด 

ลงทะเบียน

ลงทะเบียน กับคลับ Philips

เลือก ลงทะเบียน แล้วกด ตกลง

ป้อนอีเมลแอดเดรสของคุณ แล้วเลือก ดำเนินการต่อ และกด ตกลง

ยืนยันอีเมลแอดเดรส

การควบคุมโดยผู้ปกครอง

ในการล็อคแอปพลิเคชันสำหรับผู้ใหญ่อายุ 18 ขึ้นไป ให้เปิดการควบคุมโดยผู้ปกครอง ของ Smart TV โดยการเลือก เปิดใช้งาน จากนั้นกด ตกลง



ป้อนรหัส PIN สำหรับปลดล็อคที่คุณเลือก

ยืนยันรหัส PIN ของคุณ App สำหรับผู้ใหญ่อายุ 18 ปีขึ้นไปถูกล็อคแล้วตอนนี้

ในการเปิด App ที่ถูกล็อค ให้เลือก App และกด ตกลง ทีวีจะขอให้ป้อนรหัส 4 หลัก

แก้ไขการกำหนดค่า

ในการแก้ไขการกำหนดค่าการเชื่อมต่อกับ Smart TV ให้ลบหน่วยความจำอินเทอร์เน็ตใน TV

ในการลบหน่วยความจำอินเทอร์เน็ต ให้กด  แล้วเลือก 

ตั้งค่า แล้วกด ตกลง

เลือก ตั้งค่าเครือข่าย > ลบหน่วยความจำอินเทอร์เน็ต แล้วกด ตกลง

หน้าเริ่มต้น Smart TV

หน้าเริ่มต้น Smart TV เป็นส่วนเชื่อมต่อกับอินเทอร์เน็ต คุณสามารถเข้าภาพยนตร์ออนไลน์ อ่านหนังสือพิมพ์ ดูวิดีโอ ตลอดจนถึงฟังเพลง นอกจากนี้ยังสามารถซื้อของออนไลน์ เปิดหน้าเครือข่ายสังคมของคุณ หรือดูโปรแกรมทีวีเมื่อคุณต้องการด้วยทีวีออนไลน์ ในการทำกิจกรรมต่างๆ นี้ ให้คุณเปิด Apps จากเว็บไซต์อินเทอร์เน็ตที่ปรับให้เหมาะกับทีวี โดยที่ทีวีของคุณเชื่อมต่อกับอินเทอร์เน็ต คุณสามารถเปิด Smart TV

เปิด Smart TV

ในการเปิดหน้าเริ่มต้น Smart TV ให้กด Smart TV หรือคุณสามารถกด  แล้วเลือก Smart TV แล้วกด ตกลง



TV จะเชื่อมต่อกับอินเทอร์เน็ตและเปิดหน้าเริ่มต้น Smart TV ซึ่งอาจใช้เวลาสองสามวินาที



- 1 - บนทีวีของคุณแล้วตอนนี้
- 2 - App ของคุณ
- 3 - คลัง App
- 4 - อินเทอร์เน็ต
- 5 - App ที่แนะนำ
- 6 - ค้นหา
- 7 - ปุ่มลึต่างๆ สำหรับควบคุม

App ของคุณ

คุณเริ่มการใช้งาน App จากหน้าเริ่มต้น Smart TV หากหน้าเริ่มต้นไม่มี App ใดๆ คุณสามารถเพิ่ม App จากคลัง App ได้ รายการ App ของคุณสามารถมีได้หลายหน้า ใช้ปุ่มลูกศรเพื่อไปยังหน้าถัดไปหรือก่อนหน้า หรือกด CH+ (หน้าถัดไป) หรือ CH- (หน้าก่อนหน้า)

คลัง App

ในคลัง App คุณจะพบกับ App ทั้งหมดที่มี

อินเทอร์เน็ต

App อินเทอร์เน็ต จะเปิด World Wide Web บนทีวีของคุณ บนทีวีของคุณ คุณสามารถดูเว็บไซต์ทาง อินเทอร์เน็ต ได้ แต่เว็บไซต์ส่วนใหญ่ไม่ได้ปรับมาเพื่อให้เหมาะกับหน้าจอทีวี

- บางปลั๊กอิน (เช่น ในการดูหน้าหรือวิดีโอ) จะไม่มีในทีวีของคุณ
- หน้าอินเทอร์เน็ตจะแสดงเป็นหน้าเดียวต่อครั้งและเต็มจอ

App ที่แนะนำ

ในหน้าต่างๆนี้ Philips จะแสดง App ที่ แนะนำ สำหรับประเทศของคุณ App สำหรับทีวีออนไลน์ หรือการเลือกภาพยนตร์ให้เข้าจากร้านวิดีโอ คุณสามารถเลือกและเปิดได้จากหน้าต่างๆ App ที่แนะนำ

ค้นหา

ด้วย ค้นหา คุณสามารถค้นหา App ที่เกี่ยวข้องกับคลัง App ได้

ป้อนคำสำคัญในฟิลด์ข้อความ เลือก Q แล้วกด ตกลง เพื่อเริ่มการค้นหา คุณสามารถป้อนคำสำคัญอย่างชื่อ เรื่อง ประเภท และคำอธิบายในการค้นหา

หรือคุณสามารถปล่อยฟิลด์ข้อความว่างไว้แล้วค้นหาการค้นหา/คำสำคัญที่นิยมใช้กันมากที่สุดซึ่งมีอยู่หลายประเภท โดยในรายการของคำสำคัญที่พบ ให้เลือกคำสำคัญและกด ตกลง เพื่อค้นหารายการต่างๆ ด้วยคำสำคัญนั้น

ในรายการ App บนหน้าเริ่มต้น Smart TV คุณสามารถ ...



ลบ App

ในการลบ App จากหน้าเริ่มต้น Smart TV ให้เลือกไอคอน App แล้วกด  ลบออก

ย้าย App

ในการวางตำแหน่ง App ในรายการใหม่ ให้เลือกไอคอน App กด  ย้าย และใช้ปุ่มลูกศรเพื่อวางตำแหน่ง App ใหม่ กด ตกลง เพื่อยืนยันตำแหน่งใหม่

ล๊อค App

ในการล๊อค App ให้เลือกไอคอน App แล้วกด  ล๊อค เมื่อ ล๊อค App คุณต้องป้อนรหัส PIN 4 หลัก ที่คุณได้ตั้งค่า สำหรับการควบคุมโดยผู้ปกครองเมื่อกำหนดค่า Smart TV โดย App ที่ล๊อคจะถูกทำเครื่องหมายล๊อค  ไว้ในรายการ ในการปลดล๊อค App ให้เลือกไอคอน App แล้วกด  ปลดล๊อค โดยคุณต้องป้อนรหัส PIN 4 หลักเพื่อปลดล๊อค

การตอบสนองบน App

เลือก App แล้วกด  การตอบสนอง เพื่อเลือกปุ่ม 'ชอบ' หรือ 'ไม่ชอบ' แล้วส่งคำแนะนำหรือ ข้อคิดเห็น มาที่เรา นอกจากนี้คุณยังสามารถรายงานการทำงานผิดปกติของ App ได้

ปิด Smart TV

ในการปิดหน้าเริ่มต้น Smart TV ให้กด  แล้วเลือกกิจกรรมอื่น

TP Vision Netherlands B.V. จะไม่รับผิดชอบใดๆ ต่อเนื้อหาและคุณภาพของเนื้อหาจากผู้ให้บริการเนื้อหา

การใช้ App

ในการเริ่มต้นใช้งาน App คุณต้องเพิ่ม App นั้นลงในรายการ App ของคุณในหน้าเริ่มต้น Smart TV ก่อน คุณสามารถเพิ่ม App ไปยังรายการของคุณได้จากคลัง App

คลัง App

ใน คลัง App คุณจะพบกับ App ทั้งหมดที่มี โดยคลัง App จะแสดง App ในรูปแบบรายการต่อประเทศ

ในการเปิดคลัง App ให้เลือกไอคอนคลัง App บนหน้าเริ่มต้น Smart TV แล้วกด ตกลง

ในคลัง App ให้ใช้ปุ่มลูกศรเพื่อเลือกรายการในหน้า

ในการดู App ที่เรียงลำดับตามประเภท ให้กด  App ทั้งหมด เลือกประเภทแล้วกด ตกลง

ในการดู App จากประเทศอื่น ให้กด  ประเทศ เลือกประเทศ แล้วกด ตกลง

ในการล็อก App ให้เลือกไอคอน App แล้วกด **ล็อก** เมื่อคุณล็อก App คุณต้องป้อนรหัส PIN 4 หลักที่คุณได้ตั้งค่า สำหรับการควบคุมโดยผู้ปกครองเมื่อกำหนดค่า Smart TV โดย App ที่ล็อกจะถูกทำเครื่องหมายล็อก **🔒** ไว้ในรายการ ในการปลดล็อก App ให้เลือกไอคอน App แล้วกด **ปลดล็อก** โดยคุณต้องป้อนรหัส PIN 4 หลักเพื่อปลดล็อก

ในการย้อนกลับไปยังหน้าเริ่มต้น Smart TV ให้กด **≡ LIST** หรือ **↶**

เพิ่ม App ไปยังรายการของคุณ ในคลัง App ให้เลือกไอคอน App แล้วกด **ตกลง** เลือก **เพิ่ม** แล้วกด **ตกลง** หรือเลือก **เพิ่มและย้าย** เพื่อเพิ่มและวางตำแหน่ง App ที่ใดก็ได้ ที่คุณต้องการในรายการของคุณทันที

เริ่มต้นใช้งาน App ในการเริ่มต้นใช้งาน App ให้กด **🏠** แล้วเลือก Smart TV ในหน้าเริ่มต้น ให้เลือกไอคอน App แล้วกด **ตกลง** ใน App ให้กด **↶** เพื่อย้อนกลับไปที่ 1 ขั้นตอนหรือหน้า

โหลดหน้า App ใหม่ หากหน้า App ไม่โหลดอย่างถูกต้อง ให้กด **≡ OPTIONS** แล้วเลือก **โหลดใหม่** เพื่อโหลดหน้าใหม่

ซูม คุณสามารถซูมภาพหน้า App ได้ ในการซูมหน้า ให้กด **≡ OPTIONS** แล้วเลือก **ซูมหน้า** ใช้แถบเลื่อนเพื่อตั้งค่าระดับการซูม ย้อนกลับไปยังมุมมองปกติโดยการตั้งค่าแถบเลื่อนใหม่

ดูข้อมูลความปลอดภัย คุณสามารถตรวจสอบระดับการรักษาความปลอดภัยของหน้า App ได้ ในหน้า App ให้กด **≡ OPTIONS** แล้วเลือก **ข้อมูลการรักษาความปลอดภัย** หากเครื่องหมายล็อก **🔒** แสดงขึ้นมาถัดจากภาพแอนิเมชันของการโหลดที่ด้านล่างของหน้าจอในขณะที่โหลดหน้าอยู่ แสดงว่าการถ่ายโอนได้รับการรักษาความปลอดภัย

ปิด App ในการปิด App และย้อนกลับไปยังหน้าเริ่มต้น Smart TV ให้กด Smart TV

App วิดีโอเช่า

ด้วย Video store App ใน Smart TV คุณสามารถเช่าภาพยนตร์เรื่องโปรดจากร้านเช่าวิดีโอออนไลน์ได้ คุณสามารถชำระเงินด้วยบัตรเครดิตได้อย่างปลอดภัย

เช่าภาพยนตร์
1 - เปิด App ร้านวิดีโอ ในรายการ App ของคุณ หรือเลือกวิดีโอที่แนะนำในหน้าเริ่มต้น Smart TV
2 - เลือกภาพยนตร์
3 - ทำการชำระเงินออนไลน์
4 - ดาวน์โหลดวิดีโอ
5 - เริ่มการดูวิดีโอ โดยคุณสามารถใช้ปุ่ม **▶ (เล่น)** และ **⏸ (หยุดชั่วคราว)**

ร้านวิดีโอส่วนใหญ่จะขอให้คุณสร้างแอดเคาท์ล็อกอิน

สตรีมมิ่งวิดีโอ

ด้วยทีวีเครื่องนี้ คุณสามารถดูภาพยนตร์เช่าที่ส่งมาในรูปแบบสตรีมมิ่งวิดีโอเกือบจะทันที เมื่อร้านเช่าวิดีโอใช้การสตรีมวิดีโอ คุณอาจต้องใช้ฮาร์ดไดรฟ์ USB เพื่อจัดเก็บบีทึพเพอร์ของวิดีโอ โดยคุณสามารถหยุดชั่วคราวหรือรีสตาร์ทภาพยนตร์เช่าด้วยสตรีมมิ่งวิดีโอ

หากคุณเชื่อมต่อฮาร์ดไดรฟ์ USB คุณยังสามารถดาวน์โหลดภาพยนตร์เช่าจากร้านวิดีโอที่มีสำหรับการดาวน์โหลดภาพยนตร์เท่านั้น โดยคุณสามารถหยุดชั่วคราวหรือรีสตาร์ทภาพยนตร์เช่าที่ดาวน์โหลดมาได้

ศึกษาข้อมูลของร้านวิดีโอเกี่ยวกับระยะเวลาในการเช่าภาพยนตร์

ความหนาแน่นของข้อมูลในเครือข่ายอินเทอร์เน็ต (Internet Traffic)

การสตรีมมิ่งหรือการดาวน์โหลดวิดีโอหลายๆ เรื่องอาจทำให้ความหนาแน่นของข้อมูลในเครือข่ายอินเทอร์เน็ตของคุณเกินขีดจำกัดรายเดือน

ทีวีออนไลน์

ด้วย App ทีวีออนไลน์ บนหน้าเริ่มต้น Smart TV* คุณสามารถดูโปรแกรมทีวีที่คุณพลาดหรือดูโปรแกรมทีวีเมื่อใดก็ได้

เปิดทีวีออนไลน์ ในการเปิด App ทีวีออนไลน์ ให้กด **🏠** แล้วเลือก Smart TV ในหน้าเริ่มต้น ให้เลือกไอคอน **◀** ทีวีออนไลน์ แล้วกด **ตกลง** เลือกโปรแกรมบนหน้า แล้วกด **ตกลง** เพื่อเริ่มการดู คุณสามารถใช้ปุ่ม **▶ (เล่น)** และ **⏸ (หยุดชั่วคราว)**

รายการต่อสถานีถ่ายทอด ในการดูโปรแกรมทีวีออนไลน์ซึ่งเรียงลำดับตาม สถานีถ่ายทอด ให้กด **📺** สถานีถ่ายทอดทั้งหมด เลือกสถานีถ่ายทอด แล้วกด **ตกลง**

* หากมีในภูมิภาคของคุณ

5.3

วิดีโอ, ภาพถ่าย และเพลง

จาก USB หรือเครือข่าย

คุณสามารถดูภาพถ่ายหรือเล่นเพลงและวิดีโอของคุณจากแฟลชไดรฟ์ USB หรือฮาร์ดไดรฟ์ USB ที่เชื่อมต่อ หากคุณมีคอมพิวเตอร์ในเครือข่ายภายในบ้าน คุณสามารถดูและเล่นไฟล์จากคอมพิวเตอร์ได้ทันที

จากอุปกรณ์ USB เสียบปลั๊กแฟลชไดรฟ์ USB หรือฮาร์ดไดรฟ์ USB เข้ากับช่องเสียบ USB ช่องใดช่องหนึ่งโดยที่เปิดทีวีไว้ ทีวีจะตรวจพบอุปกรณ์และลงรายการไฟล์ของคุณ หากไม่ปรากฏรายการโดยอัตโนมัติ ให้กด SOURCE แล้วเลือกเบราส์ USB แล้วกด **ตกลง**

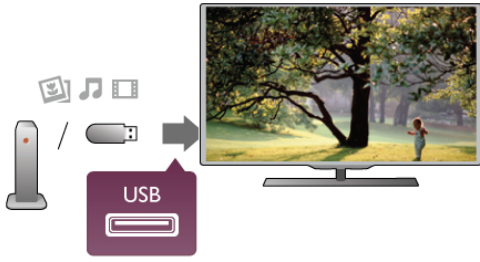

คำเตือน

หากคุณลองหยุดชั่วคราวหรือบันทึกโปรแกรมโดยที่ฮาร์ดไดรฟ์ USB เชื่อมต่ออยู่ ทีวีจะขอให้คุณฟอร์แมตฮาร์ดไดรฟ์ USB ซึ่งการฟอร์แมตนี้จะลบไฟล์ปัจจุบันทั้งหมดบนฮาร์ดไดรฟ์ USB

จากคอมพิวเตอร์

หากทีวีและคอมพิวเตอร์อยู่ในเครือข่ายเดียวกัน ทีวีจะสามารถเบิร์สและเล่นไฟล์ที่จัดเก็บไว้ในคอมพิวเตอร์ของคุณได้ โดยทีวีนี้จะใช้โปรโตคอล SimpleShare และสามารถใช้งานร่วมกับอุปกรณ์อื่นๆ

คุณจำเป็นต้องติดตั้งซอฟต์แวร์ Media Server อย่าง Twonky™ บนคอมพิวเตอร์ของคุณเพื่อแบ่งปันไฟล์ของคุณกับทีวี โดยทีวีจะแสดงไฟล์และไฟล์เตอร์ของคุณเช่นเดียวกับที่จัดการไว้บนคอมพิวเตอร์

ในการเบิร์สไฟล์บนคอมพิวเตอร์ของคุณ ให้กด SOURCE เลือก เบรสต์เครือข่าย แล้วกด ตกลง

แถบเมนูและการจัดเรียง

ทีวีจะจัดเรียงไฟล์ตามชนิดโดยที่เชื่อมต่ออุปกรณ์ USB อยู่ เลื่อนไปยังแถบเมนูแล้วเลือกประเภทของไฟล์ที่คุณต้องการ หากคุณเบิร์สไฟล์จากคอมพิวเตอร์ คุณสามารถเบิร์สไฟล์และไฟล์เตอร์ตามที่จัดการไว้บนคอมพิวเตอร์เท่านั้น

แถบเมนู

เลื่อนไปยังแถบเมนูแล้วเลือกประเภทของไฟล์ที่คุณต้องการดูหรือเล่น

เลือก ภาพถ่าย, เพลง หรือ วิดีโอ หรือคุณสามารถเปิดมุมมอง ไฟล์เตอร์ แล้วเบิร์สไฟล์เตอร์ของคุณเพื่อค้นหาไฟล์

การเรียงลำดับ

ในการเบิร์สภาพถ่ายของคุณตามวันที่ เดือน ปี หรือเรียงลำดับตัวอักษรตามชื่อ ให้กด จัดเรียง

ในการเบิร์สเพลงของคุณตามอัลบั้ม ศิลปิน ประเภทหรือเรียงลำดับตัวอักษรตามชื่อ ให้กด จัดเรียง

วิดีโอจะจัดเรียงตามตัวอักษร

ดูรูปภาพ

ในการดูภาพ ให้เลือก ภาพถ่าย ในแถบเมนู เลือกภาพขนาดเล็ก ภาพถ่าย แล้วกด ตกลง

หากในไฟล์เตอร์เดียวกันมีภาพถ่ายหลายภาพ ให้เลือกภาพถ่ายแล้วกด แสดงสไลด์ เพื่อเริ่มแสดงสไลด์ของภาพถ่ายทั้งหมดในไฟล์เตอร์นี้

ในการข้ามไปยังภาพถ่ายถัดไปหรือก่อนหน้า ให้กด CH+ หรือ CH-

ในการหยุดแสดงสไลด์หรือปิดภาพถ่าย ให้กด LIST หรือ (หยุด)

คุณสามารถเล่นเพลงพร้อมกับการแสดงสไลด์

โดยเริ่มแสดงสไลด์หลังจากเริ่มเล่นเพลง

1 - เลือกเพลงหรือไฟล์เตอร์ที่มีเพลง แล้วกด ตกลง

2 - กด LIST แล้วเลือก ภาพถ่าย

3 - เลือกภาพถ่ายหรือไฟล์เตอร์ที่มีภาพถ่าย แล้วกด แสดงสไลด์

ข้อมูล

ในการดูข้อมูลของภาพถ่าย (ขนาด วันที่สร้าง พาดไฟ เป็นต้น) ให้เลือกภาพถ่ายแล้วกด INFO กดอีกครั้งเพื่อซ่อนข้อมูล

ตัวเลือก

กด OPTIONS

- ผสม

แสดงภาพถ่ายของคุณแบบสุ่ม

- เล่นซ้ำ

เล่นการแสดงสไลด์อย่างต่อเนื่อง

- ความเร็วของการแสดงสไลด์

ตั้งค่าความเร็วของการแสดงสไลด์

- การเปลี่ยนภาพสไลด์

ตั้งค่ารูปแบบการเปลี่ยนภาพถ่าย

ในการปิด เบรสต์ USB หรือ เบรสต์เครือข่าย ให้กด แล้วเลือกกิจกรรมอื่น

เล่นเพลง

ในการเล่นเพลง ให้เลือก เพลง ในแถบเมนู เลือกเพลง แล้วกด ตกลง

หากในไฟล์เตอร์เดียวกันมีหลายเพลง ให้กด เล่นทั้งหมด เพื่อเล่นเพลงทั้งหมดในไฟล์เตอร์นี้

ในการข้ามไปยังเพลงถัดไปหรือก่อนหน้า ให้กด CH+ หรือ CH- ในการหยุด เพลง ชั่วคราว ให้กด ตกลง กด ตกลง อีกครั้งเพื่อเล่นต่อ

ในการเดินหน้าเพลงไป 10 วินาที หรือย้อนกลับไป 10 วินาที ให้กด หรือ

ในการย้อนกลับหรือรอเดินหน้าอย่างรวดเร็ว ให้กด หรือ

กดปุ่มหลายครั้งเพื่อเร่งความเร็ว - 2x, 4x, 8x, 16x, 32x

ในการหยุดเล่นเพลง ให้กด (หยุด)

หากคุณกด LIST หรือ เพลงก็จะยังเล่นต่อไป

ข้อมูล

ในการดูข้อมูลเพลง (ชื่อ ศิลปิน ระยะเวลา เป็นต้น) ให้เลือกเพลงแล้วกด INFO

กดอีกครั้งเพื่อซ่อนข้อมูล

ตัวเลือก

กด OPTIONS

- ผสม

เล่นแบบของคุณแบบสุ่ม

- เล่นซ้ำ

เล่นเพลงหนึ่งครั้งหรือเล่นต่อเนื่อง

ปิดหน้าจอ

หากคุณต้องการฟังเพลงเท่านั้น คุณสามารถปิดหน้าจอเพื่อเป็นการประหยัดพลังงาน

ในการปิดหน้าจอ ให้กด OPTIONS เลือก การตั้งค่า Eco ในแถบเมนู ให้เลือก ปิดหน้าจอ แล้วกด ตกลง หากต้องการเปลี่ยนหน้าจอกลับ ให้กดปุ่มใดก็ได้บนรีโมทคอนโทรล

ในการปิด เบรสต์ USB หรือ เบรสต์เครือข่าย ให้กด แล้วเลือกกิจกรรมอื่น

การเล่นวิดีโอ

ในการเล่นวิดีโอ ให้เลือก **CH** วิดีโอ ในแถบเมนู เลือก วิดีโอ แล้วกด ตกลง หากในโพลเดอรัเดียวกันมีหลายวิดีโอ ให้กด **▶** เล่นทั้งหมด เพื่อเล่นวิดีโอทั้งหมดในโพลเดอรันี้ ในการข้ามไปยังวิดีโอถัดไปหรือก่อนหน้า ให้กด **CH+** หรือ **CH-** ในการหยุดวิดีโอชั่วคราว ให้กด ตกลง กด ตกลง อีกครั้งเพื่อเล่นต่อ ในการเดินหน้าวิดีโอหรือย้อนกลับไป 10 วินาที ให้กด **▶** หรือ **◀** ในการย้อนกลับหรือกรอเดินหน้าอย่างรวดเร็ว ให้กด **◀◀** หรือ **▶▶** กดปุ่มหลายครั้งเพื่อเร่งความเร็ว - 2x, 4x, 8x, 16x, 32x ในการหยุดเล่นวิดีโอ ให้กด **■** (หยุด)

ข้อมูล
ในการดูข้อมูลของวิดีโอ (ตำแหน่งของหัวเล่น ระยะเวลา ชื่อ วันที่ เป็นต้น) ให้เลือกวิดีโอ แล้วกด **i** INFO กดอีกครั้งเพื่อซ่อนข้อมูล

ตัวเลือก
กด **III** OPTIONS
- บทบรรยาย
หากมีบทบรรยาย คุณสามารถ เปิดปิด หรือ เปิดระหว่างปิดเสียงบทบรรยายได้
- ผสม
เล่นวิดีโอของคุณแบบสลับ
- เล่นซ้ำ
เล่นวิดีโอหนึ่งครั้งหรือเล่นต่อเนื่อง
- DivX® VOD
เปิดการลงทะเบียน DivX

ในการปิด เบราว์เซอร์ USB หรือ เบราว์เซอร์เครือข่าย ให้กด **▲** แล้วเลือกกิจกรรมอื่น

DivX® VOD

ทีวีนี้ได้รับการรับรองจาก DivX Certified® และเล่นวิดีโอ DivX Video-On-Demand คุณภาพสูง

ในการเล่นวิดีโอ DivX VOD จากร้านวิดีโอหรือจากคอมพิวเตอร์ของคุณ คุณต้องเปิดใช้งาน DivX VOD บนทีวีก่อน โดยการเปิดใช้งาน DivX VOD ที่ทีวีของคุณนี้ให้บริการฟรี

ลงทะเบียน
หากทีวียังไม่ได้เปิดใช้งานเมื่อคุณเริ่มเล่นวิดีโอ DivX เข้า ทีวีจะแสดงรหัสการลงทะเบียน DivX ให้คุณเพื่อเปิดใช้งานทีวีนี้

ในการลงทะเบียน ให้ปฏิบัติตามขั้นตอนเหล่านี้

- 1 - เมื่อทีวีแสดงรหัสลงทะเบียน 8 หรือ 10 หลัก ให้จดรหัสและไปที่ <http://vod.divx.com> ทางคอมพิวเตอร์
- 2 - ดาวน์โหลดและติดตั้งซอฟต์แวร์เครื่องเล่น DivX บนคอมพิวเตอร์ของคุณ
- 3 - เริ่มดำเนินการซอฟต์แวร์เครื่องเล่น DivX และสร้าง DivX Account (VOD > Create a DivX Account . . .)
- 4 - ในเครื่องเล่น DivX ให้ลงทะเบียนทีวีด้วยรหัสการลงทะเบียน (VOD > Register a DivX Certified Device. . .)
- 5 - ดาวน์โหลดและบันทึกวิดีโอการลงทะเบียนเมื่อได้รับการขอ
- 6 - ถ่ายโอนวิดีโอการลงทะเบียนไปยังทีวี โดยคุณสามารถใช้แฟลชไดรฟ์ USB หรือการเชื่อมต่อเครือข่ายของคุณ

7 - เล่นวิดีโอการลงทะเบียนบนทีวีของคุณ ซึ่งเป็นการลงทะเบียนให้เสร็จสมบูรณ์และเปิดใช้งาน DivX บนทีวีของคุณ

ศึกษารายละเอียดเพิ่มเติมที่เว็บไซต์ของ DivX

ยกเลิกการลงทะเบียน
คุณสามารถยกเลิกการลงทะเบียนทีวีและปิดการใช้งานการเล่น DivX VOD
ในการยกเลิกการลงทะเบียน ให้กด SOURCE เลือก เบราว์เซอร์ USB และกด ตกลง
กด **III** OPTIONS เลือก DivX® VOD แล้วกด ตกลง

DivX®, DivX Certified® และโลโก้อื่นๆ ที่เกี่ยวข้องเป็นเครื่องหมายการค้าของ Rovi Corporation หรือบริษัทในเครือ และใช้ภายใต้สิทธิ์ที่อนุญาตเท่านั้น

เกี่ยวกับ DIVX VIDEO: DivX® เป็นรูปแบบวิดีโอดิจิทัลที่สร้างขึ้นโดย DivX, LLC ซึ่งเป็นบริษัทในเครือของ Rovi Corporation อุปกรณ์นี้เป็นอุปกรณ์ DivX Certified® อย่างเป็นทางการที่สามารถเล่นวิดีโอ DivX ได้ โปรดเยี่ยมชม divx.com สำหรับข้อมูลเพิ่มเติมและเครื่องมือซอฟต์แวร์เพื่อแปลงไฟล์ของคุณให้เป็นวิดีโอ DivX

เกี่ยวกับ DIVX VIDEO-ON-DEMAND: อุปกรณ์ DivX Certified® ต้องลงทะเบียนเพื่อเล่นเนื้อหา DivX Video-on-Demand (VOD) ได้ ในการรับรหัสลงทะเบียน ให้ค้นหาส่วน DivX VOD ในเมนูตั้งค่าอุปกรณ์ของคุณ ไปที่ vod.divx.com สำหรับข้อมูลเพิ่มเติมเกี่ยวกับวิธีการลงทะเบียนให้เสร็จสมบูรณ์

5.4

Pause TV

ขณะกำลังรับชมการถ่ายทอดรายการจากช่องทีวีดิจิทัล คุณสามารถหยุดการถ่ายทอดชั่วคราว แล้วรับชมต่อในภายหลังได้ สามารถรับโทรศัพท์หรือพักการชม ในขณะที่บัพเฟอร์ (ไม่จัดเก็บ) การถ่ายทอนั้นลงบนฮาร์ดไดรฟ์ USB คุณสามารถหยุดการถ่ายทอดชั่วคราวได้เป็นเวลาสูงสุด 90 นาที

การหยุดการถ่ายทอดชั่วคราว

ในการหยุดการถ่ายทอดรายการชั่วคราว ให้กด **II** (หยุดชั่วคราว) แถบความคืบหน้าจะปรากฏขึ้นบนหน้าจอเป็นเวลาสั้นๆ

ในการเรียกแถบความคืบหน้าขึ้นมา ให้กด **II** (หยุดชั่วคราว) อีกครั้ง

หากต้องการดูต่อ ให้กด **▶** (เล่น)

หากต้องการเปลี่ยนกลับเป็นการถ่ายทอดรายการทีวีสดอีกครั้ง ให้กด **■** (หยุด)



ขณะที่คุณเปลี่ยนเป็นช่องดิจิทัล ฮาร์ดไดรฟ์ USB จะเริ่มทำการจัดเก็บการถ่ายทอดและเมื่อเปลี่ยนเป็นช่องอื่นก็จะจัดเก็บการถ่ายทอดครั้งใหม่ และการถ่ายทอดครั้งก่อนจะถูกลบออกไป

เมื่อคุณสลับไปยังอุปกรณ์ที่เชื่อมต่อ (เครื่องเล่นแผ่นดิสก์ Blu-ray หรือเครื่องรับสัญญาณดิจิทัล) ฮาร์ดไดรฟ์ USB จะหยุดการจัดเก็บและการถ่ายทอดจะถูกลบออกไป นอกจากนี้ เมื่อคุณสลับทีวีไปที่สแตนด์บาย การถ่ายทอดที่ถูกจัดเก็บไว้จะลบออกไป

ในขณะที่กำลังบันทึกโปรแกรมบนฮาร์ดไดรฟ์ USB คุณจะไม่สามารถหยุดการถ่ายทอดชั่วคราวได้

เล่นซ้ำทันที
ในขณะที่รับชมการถ่ายทอดจากช่องทีวีดิจิทัล คุณสามารถเล่นการถ่ายทอดซ้ำทันทีได้อย่างง่ายดาย หากต้องการเล่น 10 วินาทีสุดท้ายของการถ่ายทอดทีวีซ้ำ ให้กด **II** (หยุดชั่วคราว) และกด **◀** (ซ้าย) คุณสามารถกด **◀** ซ้ำๆ จนกระทั่งเริ่มการถ่ายทอดที่จัดเก็บไว้หรือระยะเวลาสูงสุด

แถบแสดงความคืบหน้า
เมื่อมีแถบความคืบหน้าบนหน้าจอ ให้กด **◀◀** (Rewind - ย้อนกลับ) หรือกด **▶▶** (Forward - กรอเดินหน้า) เพื่อเลือกที่จะเริ่มดูการถ่ายทอดที่บันทึกไว้ กดปุ่มเหล่านี้ซ้ำๆ เพื่อเปลี่ยนแปลงความเร็ว

การระบุ
จะไม่มีเสียงการบรรยายเสียง (ความคิดเห็น) สำหรับผู้มีสายตาผิดปกติ ในการเล่นใน Pause TV หรือการบันทึก

ใน วิธีใช้ ให้กด **≡** รายการ และค้นหา ฮาร์ดไดรฟ์ USB, การติดตั้ง เพื่อติดตั้ง Pause TV

5.5 การบันทึก

บันทึกโปรแกรม

หากเชื่อมต่อและฟอร์แมตฮาร์ดไดรฟ์ USB รวมถึงทีวีได้รับข้อมูลของทีวีโกด์อิเล็กทรอนิกส์ คุณสามารถ บันทึก การถ่ายทอดทีวีแบบดิจิทัลได้

ใน วิธีใช้ ให้กด **≡** รายการ และค้นหา ฮาร์ดไดรฟ์ USB, การติดตั้ง เพื่อติดตั้งฮาร์ดไดรฟ์ USB

บันทึกทันที
ในการบันทึกโปรแกรมที่คุณกำลังดูอยู่ ให้กด **●** (บันทึก) บนรีโมทคอนโทรล



หากคุณได้รับทีวีโกด์จากอินเทอร์เน็ต คุณสามารถปรับเวลาดำเนินการสิ้นสุดของการบันทึกในหน้าต่างป้อนก่อนที่จะยืนยันการบันทึก

หากคุณได้รับทีวีโกด์จากสถานีถ่ายทอด การบันทึกจะเริ่มทันที คุณสามารถปรับเวลาดำเนินการสิ้นสุดของการบันทึกในรายการบันทึก ดูด้านล่าง

ในการเลิกบันทึก ให้กด **■** (หยุด)

ตั้งเวลาบันทึก
คุณสามารถตั้งกำหนดการการบันทึกสำหรับโปรแกรมที่กำลังจะมาถึงของวันนี้ หรืออีกไม่กี่วันถัดไปได้ (สูงสุด 8 วัน)

1 - ในการกำหนดการบันทึก ให้กด **คู่มือ** ในหน้าทีวีโกด์ ให้เลือกช่องและโปรแกรมที่คุณต้องการบันทึก คุณสามารถป้อนหมายเลขช่องเพื่อไปที่ช่องในรายการได้ กด **▶** (ขวา) หรือ **◀** (ซ้าย) เพื่อเลื่อนดูโปรแกรมต่างๆ ของช่อง ในการเปลี่ยนวันที่ของรายการ ให้กด **III** OPTIONS และเลือกเลือกวัน และในรายการ ให้เลือกวันที่คุณต้องการ แล้วกดตกลง หากทีวีโกด์มาจากอินเทอร์เน็ต คุณสามารถเลือกวันที่ที่ด้านบนของหน้า แล้วกดตกลง

2- เมื่อไฮไลต์โปรแกรมแล้ว ให้กด **■** บันทึก หรือกด **III** OPTIONS และเลือก บันทึก ทีวีจะเพิ่มช่วงเวลาว่างไว้ที่จุดสิ้นสุดโปรแกรม คุณสามารถเพิ่มช่วงเวลาว่างได้หากจำเป็น

3 - เลือก กำหนดการ แล้วกดตกลง โปรแกรมจะถูกกำหนดให้ทำการบันทึก ค่าเตือนจะปรากฏขึ้นโดยอัตโนมัติ เมื่อมีการตั้งกำหนดการบันทึกขึ้นก่อน

หากคุณวางแผนที่จะบันทึกโปรแกรมระหว่างที่คุณไม่อยู่ โปรดอย่าลืมสลับให้ทีวีสแตนด์บาย และเปิดฮาร์ดไดรฟ์ USB

รายการที่บันทึก
ในการดูรายการบันทึกและการบันทึกตามกำหนด ให้กด **▲** เลือก **📺** การบันทึก แล้วกดตกลง ซึ่งในรายการนี้ คุณสามารถเลือกดูการบันทึก ลบโปรแกรมที่บันทึก ปรับเวลาดำเนินการสิ้นสุดของการบันทึกที่กำลังดำเนินอยู่ หรือตรวจสอบพื้นที่ว่างบนดิสก์ และในรายการนี้ หากทีวีโกด์มาจากอินเทอร์เน็ต คุณสามารถกำหนดการบันทึกซึ่งคุณสามารถตั้งค่าเวลาเริ่มต้นและสิ้นสุดด้วยตนเอง โดยที่กำหนดเวลาการบันทึกไม่เชื่อมต่อกับโปรแกรม ในปรับเวลาที่ตั้งการบันทึกไว้ ให้เลือก การบันทึกที่กำหนด ที่ด้านบนของหน้า แล้วกดตกลง ตั้งค่าช่อง วันที่ และระยะเวลา ในการยืนยันการบันทึก ให้เลือก กำหนดการ แล้วกดตกลง

ลบการบันทึกที่ตั้งเวลาไว้
ในการลบการบันทึกตามกำหนด ให้เลือกการบันทึกที่กำลังจะมาถึงในรายการ แล้วกดตกลง หรือคุณสามารถเลือกการบันทึกที่กำหนด แล้วกด **III** OPTIONS และเลือก ยกเลิกการบันทึก

- การระบุ**
- ในขณะที่บันทึกโปรแกรม คุณสามารถดูโปรแกรมที่บันทึกไว้ก่อนหน้าได้
 - ในขณะที่บันทึก คุณไม่สามารถเปลี่ยนช่องทีวีได้
 - ในขณะที่บันทึก คุณไม่สามารถหยุดการถ่ายทอดทีวีชั่วคราวได้
 - หากต้องการบันทึก สถานีถ่ายทอดต้องมีการตั้งค่านาฬิกาที่แน่นอน หากคุณรีเซ็ตนาฬิกาทีวีด้วยตนเอง การบันทึกอาจล้มเหลวได้
 - ไม่สามารถบันทึกเสียงการบรรยายเสียง (ความคิดเห็น) สำหรับผู้มีสายตาผิดปกติ

ใน วิธีใช้ ให้กด **≡** รายการ และค้นหา ดูการบันทึก เพื่อดูและจัดการการบันทึกของคุณ

ดูการบันทึก

ในการดูการบันทึก ให้กด **▲** เลือก **📺** การบันทึก แล้วกดตกลง ในรายการ ให้เลือก การบันทึก แล้วกด **▶** (เล่น) เพื่อเริ่มเล่น

คุณสามารถใช้ปุ่ม ►► (เดินหน้า), ◀◀ (ย้อนกลับ), || (หยุดชั่วคราว) หรือ ■ (หยุด) บนรีโมตคอนโทรล



การบันทึกที่หมดอายุ
สถานีถ่ายทอดสามารถจำกัดจำนวนวันที่สามารถรับชมรายการที่บันทึกไว้ โดยการบันทึกในรายการจะแสดงจำนวนวันที่ก่อนที่จะหมดอายุ

การบันทึกล้มเหลว
เมื่อการบันทึกที่กำหนดถูกป้องกันไว้โดยสถานีถ่ายทอดหรือเมื่อการถ่ายทอดถูกหยุด การบันทึกดังกล่าวจะทำเครื่องหมายว่า Failed (ล้มเหลว)

ลบการบันทึก
ในการลบการบันทึก ให้เลือกการบันทึกในรายการ กด III OPTIONS แล้วเลือก ลบการบันทึก

ใน วิธีใช้ ให้กด ≡ รายการ แล้วค้นหา บันทึกโปรแกรม สำหรับข้อมูลเพิ่มเติม

5.6 แอปพลิเคชัน MyRemote

เกี่ยวกับแอปพลิเคชัน MyRemote

ดาวน์โหลด แอปพลิเคชัน MyRemote บนสมาร์ตโฟนหรือแท็บเล็ตของคุณ ด้วยแอปพลิเคชัน MyRemote คุณจะเปลี่ยนสมาร์ตโฟนหรือแท็บเล็ตของคุณให้กลายเป็นรีโมตคอนโทรลที่สมบูรณ์แบบสำหรับทีวีของคุณ



ด้วยแอปพลิเคชัน MyRemote คุณยังสามารถส่งสื่อของคุณ ได้แก่ ภาพถ่าย เพลง และวิดีโอ จากสมาร์ตโฟนของคุณไปยังทีวี หรือจากคอมพิวเตอร์ไปยังทีวี โดยเลือกไฟล์บนสมาร์ตโฟนหรือแท็บเล็ตของคุณ และเพลิดเพลินไปกับภาพถ่ายที่จัดเก็บไว้ในคอมพิวเตอร์ของคุณบนหน้าจอทีวีขนาดใหญ่ หรือฟังเพลงที่จัดเก็บไว้ในคอมพิวเตอร์ของคุณผ่านลำโพงของระบบโฮมเธียเตอร์ของ Philips*
คุณสามารถควบคุมได้ด้วยอุปกรณ์เคลื่อนที่ของคุณ

หากคุณมีแท็บเล็ต คุณสามารถเรียกทีวีไกด์ ค้นหาตารางรายการทีวี และอ่านรายละเอียดของโปรแกรม คุณสามารถแตะที่โปรแกรมเพื่อเปลี่ยนไปยังช่องทีวีได้โดยตรง

ฟรี

การติดตั้งแอปพลิเคชัน MyRemote บนสมาร์ตโฟนหรือแท็บเล็ตของคุณนี้ให้บริการฟรี

ภาษา
มีภาษาต่อไปนี้ในแอปพลิเคชัน MyRemote : อังกฤษ เยอรมัน ฝรั่งเศส อิตาลี สเปน โปรตุเกส ดัตช์ และรัสเซีย
หากภาษาที่ตั้งค่าบนอุปกรณ์เคลื่อนที่ของคุณไม่ใช่ภาษาใดภาษาหนึ่งที่ได้กล่าวมานี้ ภาษาของแอปพลิเคชัน MyRemote จะเปลี่ยนเป็นภาษาอังกฤษ

* คุณสามารถตรวจสอบความสามารถในการใช้ร่วมกันได้ของ MyRemote กับผลิตภัณฑ์เฉพาะของ Philips ได้ที่หน้าการสนับสนุนออนไลน์ของผลิตภัณฑ์ของคุณที่ www.philips.com/support และตรวจสอบให้แน่ใจว่าผลิตภัณฑ์ของคุณได้อัพเกรดด้วยซอฟต์แวร์ล่าสุด

คุณต้องการอะไร

เครือข่ายภายในบ้าน
ทีวี สมาร์ตโฟน แท็บเล็ต และคอมพิวเตอร์ของคุณจะต้องเชื่อมต่อกับเครือข่ายภายในบ้านเพื่อเพลิดเพลินไปกับแอปพลิเคชัน MyRemote

การเชื่อมต่อทีวีกับเครือข่ายภายในบ้านของคุณ . . .
1 - เชื่อมต่อเราเตอร์เครือข่ายของคุณเข้ากับอินเทอร์เน็ต หากยังไม่ได้เชื่อมต่อ (การเชื่อมต่ออินเทอร์เน็ตบรอดแบนด์)
2 - เชื่อมต่อทีวีเข้ากับเราเตอร์เครือข่ายของคุณ โดยสามารถเชื่อมต่อได้ทั้งแบบไร้สายและใช้สาย
สำหรับข้อมูลเพิ่มเติม ใน Help (วิธีใช้) ให้กด ≡ List (รายการ) และค้นหา Network, wireless (เครือข่าย, ไร้สาย) หรือ Network, wired (เครือข่าย, ใช้สาย)



ซอฟต์แวร์ Media Server
หากคุณต้องการดูภาพถ่ายของคุณหรือเล่นเพลงและวิดีโอจากคอมพิวเตอร์บนทีวี คุณจะติดตั้งซอฟต์แวร์ Media Server บนคอมพิวเตอร์ของคุณ ตั้งค่าซอฟต์แวร์ Media Server เพื่อใช้งานไฟล์บนเครือข่ายภายในบ้านของคุณ ทีวีรุ่นนี้ใช้โปรโตคอล SimpleShare และสามารถใช้ร่วมกับอุปกรณ์ SimpleShare อื่นๆ ได้
ใน Help (วิธีใช้) ให้กด ≡ List (รายการ) และค้นหา GJA d'nd'UFY, supported media servers (SimpleShare, Media Server ที่รองรับ) สำหรับรายการซอฟต์แวร์ Media Server ที่สามารถใช้งานร่วมกับทีวี

Digital Media Renderer - DMR
หากไฟล์สื่อของคุณไม่เล่นบนทีวี ตรวจสอบให้แน่ใจว่าเปิด Digital Media Renderer อยู่ ซึ่งตามการตั้งค่าจากโรงงานจะเปิด DMR

การตรวจสอบว่าเปิด DMR อยู่หรือไม่ . . .
1 - กด 🏠 และเลือก ⚙️ Setup (ตั้งค่า) และกด OK (ตกลง)
2 - เลือก Network settings (การตั้งค่าเครือข่าย) และกด OK (ตกลง)
3 - เลือก Digital Media Renderer - DMR และกด OK (ตกลง)

- 4 - เลือก On (เปิด) และกด OK (ตกลง)
- 5 - กด **↵** กดซ้ำๆ ถ้าจำเป็น เพื่อปิดเมนู

ชื่อเครือข่ายทีวี

หากคุณมีทีวีมากกว่าหนึ่งเครื่องในเครือข่ายภายในบ้าน คุณสามารถเปลี่ยนชื่อทีวีได้ใน Network settings (การตั้งค่าเครือข่าย)

การเปลี่ยนชื่อทีวีของคุณ ...

- 1 - กด **🏠** และเลือก **⚙️ Setup (ตั้งค่า)** และกด OK (ตกลง)
- 2 - เลือก Network settings (การตั้งค่าเครือข่าย) และกด OK (ตกลง)
- 3 - เลือก TV network name (ชื่อเครือข่ายทีวี) และกด OK (ตกลง) เพื่อแสดงชื่อปัจจุบัน คุณสามารถใช้คีย์บอร์ดบนรีโมทคอนโทรลเพื่อเปลี่ยนชื่อเครือข่ายทีวี
- 4 - เลือก Done (เสร็จ) และกด OK (ตกลง) เมื่อพร้อม
- 5 - กด **↵** กดซ้ำๆ ถ้าจำเป็น เพื่อปิดเมนู



ดาวน์โหลด App

แอปพลิเคชัน MyRemote พร้อมใช้งานสำหรับอุปกรณ์มือถือที่ทำงานบน Apple iOS หรือ Android

Apple iPhone

หากต้องการดาวน์โหลด App บน iPhone ของคุณ ให้ไปที่ Apple App Store และค้นหาแอปพลิเคชัน Philips MyRemote



Apple iPad

หากต้องการดาวน์โหลด App บน iPad ของคุณ ให้ไปที่ Apple App Store และค้นหาแอปพลิเคชัน Philips MyRemote HD



Android

หากต้องการดาวน์โหลด App บนอุปกรณ์ Android ของคุณ ให้ไปที่ Android Market และค้นหาแอปพลิเคชัน Philips MyRemote

เมนูหลัก MyRemote

เมื่อคุณดาวน์โหลดแอปพลิเคชัน MyRemote จะปรากฏขึ้นบนเมนูหลักของสมาร์ทโฟนหรือแท็บเล็ตและที่ไอคอน MyRemote เพื่อเริ่มต้น



ในเมนูหลัก MyRemote คุณจะพบกับฟังก์ชันต่อไปนี้ ...

- SimplyShare
- Net TV
- Control (การควบคุม)

หากคุณมีแท็บเล็ต คุณก็จะพบกับ ...

- TV guide (ทีวีไกด์)

PHILIPS

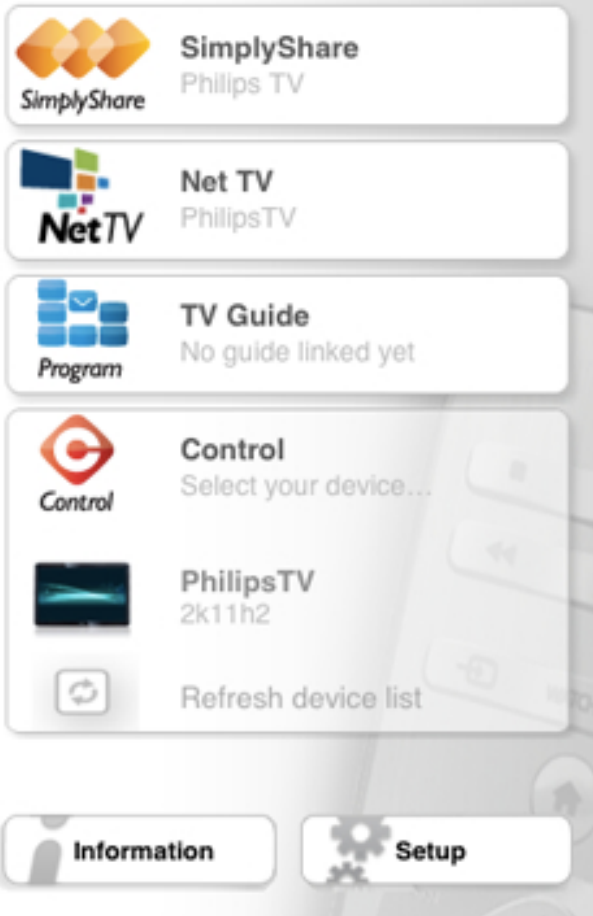

SimplyShare

ด้วย SimplyShare คุณสามารถส่งไฟล์สื่อ (ภาพถ่าย เพลง หรือ วิดีโอ) จากอุปกรณ์ในเครือข่ายภายในบ้านของคุณไปยัง อุปกรณ์อื่น



หากต้องการเปิด SimplyShare ในแอปพลิเคชัน MyRemote ให้แตะที่ปุ่ม SimplyShare ในเมนูหน้าหลัก

เลือกอุปกรณ์ที่ใช้ในการส่งสื่อ

- 1 - แตะที่แถบสีขาวด้านบนเพื่อเปิดรายการอุปกรณ์ที่พร้อมใช้งาน
- 2 - แตะที่อุปกรณ์ในรายการ

เลือกอุปกรณ์ที่จะเล่นสื่อ

- 1 - แตะที่แถบสีขาวด้านล่างเพื่อเปิดรายการอุปกรณ์ที่พร้อมใช้งาน
- 2 - แตะที่อุปกรณ์ในรายการ

เลือกไฟล์สื่อ

คุณสามารถเลือกประเภทของสื่อที่คุณต้องการค้นหา เช่น Music (เพลง) Videos (วิดีโอ) หรือ Photos (ภาพถ่าย)
1 - แตะประเภทของสื่อที่คุณต้องการค้นหา
2 - ในรายการ ให้แตะที่เพลง วิดีโอ หรือภาพถ่ายเพื่อเล่นบนอุปกรณ์ที่คุณเลือก

รูปแบบสื่อที่สามารถใช้ได้

คุณสามารถเล่นสื่อได้หลากหลายรูปแบบบนทีวีของคุณ

ใน Help (วิธีใช้) ให้กด ≡ List (รายการ) และค้นหา Playback formats (รูปแบบการเล่น) สำหรับรายการรูปแบบไฟล์ที่สามารถใช้ได้กับทีวี

Net TV

ด้วยปุ่ม Net TV ในเมนูหน้าหลัก MyRemote คุณสามารถเปิด Net TV / Smart TV บนทีวีของคุณ



หากต้องการเปิด Net TV / Smart TV บนทีวีของคุณ ให้แตะที่ปุ่ม Net TV ในเมนูหน้าหลัก MyRemote

คุณสามารถใช้รีโมทคอนโทรลของแอปพลิเคชัน MyRemote เพื่อเบรคหน้า ด้วยคีย์บอร์ดของแอปพลิเคชัน MyRemote คุณสามารถป้อนข้อความบนทีวีได้อย่างง่ายดาย

คู่มือ TV

หากคุณมีแท็บเล็ต คุณสามารถเรียกทีวีไกด์บนแท็บเล็ตของคุณ คุณสามารถค้นหาตารางรายการทีวี และอ่านรายละเอียดของโปรแกรม คุณสามารถแตะที่โปรแกรมเพื่อเปลี่ยนไปยังช่องทีวีได้โดยตรง



หากต้องการเปิดทีวีไกด์ ให้แตะที่ปุ่มทีวีไกด์บนเมนูหน้าหลัก MyRemote

ในครั้งแรกที่คุณแตะปุ่มทีวีไกด์ ระบบจะให้เชื่อมต่อไปยังแท็บเล็ตและทีวี

การเตรียม

ก่อนที่คุณจะเชื่อมต่อแท็บเล็ตและทีวี ให้ตรวจสอบว่าได้อัปเดตทีวีไกด์จากอินเทอร์เน็ตแล้ว

- 1 - กด และเลือก Setup (ตั้งค่า) และกด OK (ตกลง)
- 2 - เลือก TV settings (การตั้งค่าทีวี) > General settings (การตั้งค่าทั่วไป) > TV guide (ทีวีไกด์)
- 3 - เลือก From the Internet (จากอินเทอร์เน็ต) แล้วกด OK (ตกลง)
- 4 - กด กดซ้ำๆ ถ้าจำเป็น เพื่อปิดเมนู

เชื่อมต่อกับทีวี

การเชื่อมต่อแท็บเล็ตกับทีวีไกด์ของทีวี . . .

- 1 - กด GUIDE (คู่มือ) บนรีโมทคอนโทรลเพื่อเปิดทีวีไกด์บนทีวี

- 2 - กดปุ่ม  (สีเหลือง) เพื่อเปิดรายการอุปกรณ์เคลื่อนที่ที่ตรวจจับได้
 - 3 - เลือกอุปกรณ์ในรายการ แล้วกด OK (ตกลง) เพื่อดูรหัสในการเชื่อมต่อ
 - 4 - บนแท็บเล็ต ให้เริ่มต้นแอปพลิเคชัน MyRemote และแตะปุ่ม Setup (ตั้งค่า) บนเมนูหลัก
 - 5 - แตะที่รายการ TV guide (ทีวีไกด์)
 - 6 - ป้อนรหัสในการเชื่อมต่อ
-

การควบคุม

ด้วยปุ่ม Control (ควบคุม) บนเมนูหลัก MyRemote คุณจะเปลี่ยนสมาร์ตโฟนหรือแท็บเล็ตของคุณให้กลายเป็นรีโมทคอนโทรลที่สมบูรณ์สำหรับทีวีของคุณ



แตะที่ปุ่ม Control (ควบคุม) เพื่อเลือกทีวีของคุณ (หรือเครื่องเล่นแผ่นดิสก์ Philips Blu-ray หรือระบบโฮมเธียเตอร์) เพื่อดำเนินการแตะที่ไอคอนของอุปกรณ์เพื่อแสดงรีโมทคอนโทรล

การอัปเดตในอนาคต

ติดตามการอัปเดตซอฟต์แวร์แอปพลิเคชัน MyRemote บน App Store

การอัปเดตในอนาคตจะมีฟังก์ชัน Wi-Fi smart screen ด้วยฟังก์ชันนี้ คุณจะสามารถนำช่องทีวีดิจิทัลมาไว้บนสมาร์ตโฟนหรือแท็บเล็ตของคุณได้

Skype

6.1

Skype คืออะไร

ด้วย Skype™ คุณสามารถสนทนาทางวิดีโอบนทีวีได้ฟรี คุณสามารถโทรและเห็นเพื่อนๆ ของคุณได้จากที่ไหนก็ได้ในโลก พูดคุยกับเพื่อนของคุณในขณะที่เห็นหน้าพวกเขาจากหน้าจอขนาดใหญ่จากทีวีของคุณ



ในการสนทนาทางวิดีโอบน Skype คุณจำเป็นต้องมีกล้องถ่ายรูปสำหรับทีวี Philips PTA317 ที่มีไมโครโฟนในตัวซึ่งมีจำหน่ายแยกกัน และการเชื่อมต่ออินเทอร์เน็ตที่ดี

คุณจำเป็นต้องเชื่อมต่อทีวีกับอินเทอร์เน็ตก่อนการตั้งค่า Skype คุณสามารถเชื่อมต่อทีวีของคุณแบบไร้สายหรือใช้สายก็ได้ ในวิธีใช้ ให้กด รายการ แล้วค้นหา เครื่องช่วย, ไร้สาย เพื่อเชื่อมต่อทีวีเข้ากับเครื่องช่วยภายในบ้านของคุณและอินเทอร์เน็ต

แอคเคาท์ Skype

ในการใช้ Skype คุณจำเป็นต้องสร้างแอคเคาท์ Skype ให้กับตัวคุณเองหรือครอบครัว โดยคุณสามารถสร้างแอคเคาท์ Skype ใหม่ได้บนทีวีหรือคอมพิวเตอร์

Skype Credit หรือสมัครสมาชิก Skype

ด้วย Skype คุณยังสามารถโทรไปยังโทรศัพท์บ้านหรือโทรศัพท์มือถือด้วยค่าใช้จ่ายเล็กน้อย การใช้คอมพิวเตอร์ คุณจะ สามารถซื้อ Skype Credit หรือสมัครสมาชิก Skype ได้ที่ www.skype.com

6.2

เริ่มการใช้งาน Skype

ติดตั้งกล้องถ่ายรูป

เชื่อมต่อสายเคเบิลของกล้องถ่ายรูปสำหรับทีวีเข้ากับช่องเสียบ USB ช่องใดช่องหนึ่งที่ด้านข้างหรือด้านหลังของทีวี งอที่ยึดขนาดเล็กดังแสดงในภาพประกอบด้านล่างและจัดตำแหน่งของกล้องถ่ายรูปด้านบนทีวี

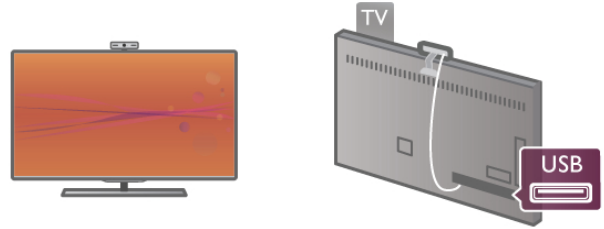

หากล้องถ่ายรูปไปในตำแหน่งที่คุณนั่งเป็นประจำ ในการตั้งค่า Skype คุณสามารถทดสอบกล้องถ่ายรูป ตรวจสอบมุมมอง หรือตั้งค่าระดับการซูม

คุณสามารถจัดตำแหน่งของกล้องถ่ายรูปไว้ที่ใดก็ได้ที่คุณต้องการ แต่ขอแนะนำใหวางห่างจากลำโพงทีวี

หากไม่ได้เชื่อมต่อกล้องโทรทัศน์ Skype จะไม่เริ่มต้น

เข้าใช้ - แอคเคาท์ใหม่

คุณสามารถเริ่มการใช้งาน Skype บนทีวีของคุณได้โดยที่เชื่อมต่อทีวีเข้ากับอินเทอร์เน็ตและกล้องถ่ายรูปสำหรับทีวีเข้าที่แล้ว

ในการเปิดหน้า เข้าใช้ Skype ให้กด เพื่อเปิดเมนูหน้าหลัก เลือก Skype แล้วกด ตกลง ป้อน ชื่อ Skype และ รหัสผ่าน เลือก เข้าใช้ แล้วกด ตกลง เมนู Skype จะเปิดขึ้นบนหน้าจอ

ลิมชื่อ Skype หรือรหัสผ่านของคุณ เริ่มการใช้งาน Skype บนคอมพิวเตอร์เพื่อรับรหัสผ่านชั่วคราวจาก Skype

สร้างแอคเคาท์ใหม่

หากคุณไม่มีชื่อ Skype และรหัสผ่าน คุณสามารถสร้าง แอคเคาท์ใหม่ในหน้าเข้าใช้ได้บนทีวี

1 - ในหน้าเข้าใช้ ให้เลือก แอคเคาท์ใหม่ แล้วกด ตกลง

2 - สร้างแอคเคาท์ใหม่ของคุณ

- ชื่อเต็ม

ป้อนชื่อเต็มของคุณ

- ชื่อ Skype

ป้อนชื่อเพื่อให้เป็นชื่อ Skype ของคุณ โดยชื่อ Skype ของคุณจะแสดงในรายชื่อผู้ติดต่อของผู้ใช้ Skype รายอื่น โดยชื่อ Skype ต้องเริ่มต้นด้วยตัวอักษรตัวพิมพ์ใหญ่หรือพิมพ์เล็ก ต้องประกอบด้วย 6 ถึง 32 ตัวอักษรและมีตัวเลขได้ แต่ชื่อ Skype ห้ามมีที่ว่าง

- รหัสผ่าน

ป้อนรหัสผ่านของคุณ โดยรหัสผ่านต้องมี 6 ถึง 20 ตัวอักษรและอย่างน้อยต้องประกอบด้วยตัวอักษรหนึ่งตัวหรือตัวเลขหนึ่งตัว ห้ามใช้ตัวอักษรพิเศษอย่างเช่น เครื่องหมายการค้า สัญลักษณ์จุดนำ หรือสัญลักษณ์ยูโร รหัสผ่าน Skype ห้ามมีที่ว่าง

- อีเมล

ป้อนอีเมลแอดเดรสของคุณ

3 - อ่านและยอมรับ เงื่อนไขการใช้ Skype

4 - หากแอคเคาท์ใหม่ของคุณได้รับการยอมรับแล้ว จึงเข้าใช้ได้

คุณสามารถแก้ไขหรือกรอกข้อมูล โปรไฟล์ Skype บนคอมพิวเตอร์ โดยเริ่มการใช้งาน Skype บนคอมพิวเตอร์ของคุณ เข้าใช้ด้วยชื่อ Skype และรหัสผ่านของคุณ แล้วเปิดโปรไฟล์ Skype ของคุณ คุณสามารถเปลี่ยนรูปโปรไฟล์ เพิ่มข้อความแสดงอารมณ์ หรือตั้งค่าความเป็นส่วนตัว

ไม่สามารถใช้การโทรฉุกเฉินได้



ไม่สามารถใช้การโทรฉุกเฉินได้ - Skype ไม่ใช่อุปกรณ์ทดแทนสำหรับโทรศัพท์และไม่สามารถใช้ในการโทรฉุกเฉินได้

6.3

ผู้ติดต่อ

หน้าผู้ติดต่อ

ในหน้า ผู้ติดต่อ คุณจะพบกับรายชื่อผู้ติดต่อ Skype โดยผู้ติดต่อจะแสดงด้วยชื่อ Skype ของพวกเขา ซึ่งในหน้านี้ คุณสามารถเพิ่ม บล็อก หรือลบผู้ติดต่อ คุณสามารถดูรายละเอียดผู้ติดต่อหรือดูประวัติการโทรของคุณกับผู้ติดต่อรายนี้

ข้อมูลผู้ติดต่อ

ในการดูรายละเอียดของผู้ติดต่อ ให้เลือกผู้ติดต่อ แล้วกด INFO

ประวัติผู้ติดต่อ

ในการดูการโทรของคุณกับผู้ติดต่อ ให้กด ประวัติผู้ติดต่อ เมื่อคุณลงชื่อเข้าใช้ด้วยแอคเคาท์ Skype อื่น ประวัติผู้ติดต่อทั้งหมดในแอคเคาท์ของคุณจะถูกลบ

สถานะออนไลน์

ในการจะทราบว่าผู้ติดต่อออนไลน์หรือไม่ ให้ตรวจสอบไอคอนสถานะออนไลน์ที่อยู่ถัดจากชื่อ Skype ของผู้ติดต่อของคุณ เช่นเดียวกับผู้ใช้ทุกราย สถานะออนไลน์ของคุณก็จะแสดงในหน้าผู้ติดต่อของผู้อื่นด้วย แต่คุณก็สามารถเปลี่ยนสถานะออนไลน์ได้เช่นเดียวกับผู้ใช้รายอื่นเช่นกัน

1 - ในหน้าผู้ติดต่อ ให้กด OPTIONS แล้วเลือก สถานะออนไลน์

2 - ในรายการ ให้เลือก สถานะ แล้วกด ตกลง แต่ละครั้งที่คุณเปิดทีวี สถานะของคุณจะเปลี่ยนกลับไปเป็นออนไลน์



- ออนไลน์

เป็นการตั้งค่าปกติเมื่อคุณเข้าใช้ Skype ผู้ติดต่อของคุณจะสามารถเห็นว่าคุณออนไลน์และสามารถติดต่อคุณได้



- ไม่อยู่

ผู้ติดต่อของคุณจะเห็นว่า你能ได้เข้าใช้แต่ไม่จำเป็นต้องดูทีวี ผู้ติดต่อของคุณจะยังโทรหาคุณได้



- ห้ามรบกวน

ผู้ติดต่อของคุณจะเห็นว่าคุณออนไลน์แต่คุณไม่ต้องการให้รบกวน พวกเขาสามารถโทรหาคุณได้และคุณจะได้รับแจ้งเตือนด้วยเสียง



- มองไม่เห็น

ผู้ติดต่อทุกรายจะเห็นว่าคุณออฟไลน์ แต่คุณยังสามารถใช้งาน Skype ได้ตามปกติ คุณสามารถใช้งาน Skype โดยไม่มีสายเรียกเข้าคอยรบกวน



- ออฟไลน์

จะแสดงโดยอัตโนมัติเมื่อคุณไม่ได้เข้าใช้ Skype นอกจากนี้คุณยังสามารถตั้งค่าสถานะเป็นออฟไลน์ได้ด้วยตนเอง

หมายเลขโทรศัพท์บ้านและโทรศัพท์มือถือ

คุณสามารถเพิ่มหมายเลขโทรศัพท์ของโทรศัพท์บ้านหรือโทรศัพท์มือถือลงในรายชื่อผู้ติดต่อ โดยผู้ติดต่อจะถูกทำเครื่องหมายด้วยไอคอนนี้



เพิ่มผู้ติดต่อ

หากคุณทราบชื่อ Skype หรืออีเมลของเพื่อน คุณสามารถเพิ่มลงในรายชื่อผู้ติดต่อได้อย่างง่ายดาย หาก你不知道ชื่อ Skype หรืออีเมล คุณสามารถลองค้นหาได้ด้วยชื่อ

1 - ในแถบเมนู ให้เลือกหน้า ผู้ติดต่อ คุณสามารถกด LIST หรือ เพื่อไปยังแถบเมนู

2 - กด เพิ่มคนติดต่อ

3 - ในฟิลด์ข้อความ ให้ป้อนชื่อ Skype อีเมลแอดเดรส หรือชื่อ โดยใช้ปุ่มกดบนรีโมตคอนโทรลเพื่อป้อนข้อความ

4 - เลือก ค้นหา แล้วกด ตกลง

5 - Skype จะพบผู้ใช้ที่ตรงกับการค้นหาของคุณ ในการทราบว่าเลือกคนที่คุณค้นหาหรือไม่ ให้กด INFO สำหรับรายละเอียดผู้ติดต่อ

6 - หากเป็นคนที่คุณค้นหา ให้เลือก เพิ่ม แล้วกด ตกลง





ผู้ติดต่อที่เพิ่มใหม่จะต้องยอมรับการร้องขอของคุณเพื่อเพิ่มชื่อของเขาหรือเธอลงในรายชื่อผู้ติดต่อ โดยผู้ติดต่อใหม่จะแสดงเป็นออฟไลน์จนกว่าเขาจะยอมรับการร้องขอของคุณ

การยอมรับการร้องขอของผู้ติดต่อ

ผู้ใช้ Skype รายอื่นสามารถเชิญคุณให้มาอยู่ในรายชื่อผู้ติดต่อของเขาได้ คุณจะได้รับแจ้งการร้องขอ ซึ่งจะยอมรับหรือปฏิเสธก็ได้

บล็อกคนติดต่อ

คุณสามารถ บล็อก ผู้ใช้ Skype คนใดก็ได้จากการค้นหาออนไลน์ ผู้ติดต่อที่ถูกบล็อกจะไม่สามารถติดต่อคุณทาง Skype ได้ โดยผู้ติดต่อที่ถูกบล็อกจะไม่ทราบ คุณจะแสดงว่าออฟไลน์ในรายชื่อผู้ติดต่อที่ถูกบล็อก

ในหน้า  ผู้ติดต่อ ให้เลือกคนติดต่อ แล้วกด  บล็อกคนติดต่อ

คุณสามารถเลือกบล็อกคนติดต่อได้ตลอดเวลา ในการเลือกบล็อก ให้เลือกผู้ติดต่อในรายการ แล้วกด  เลือกบล็อกคนติดต่อ



ในรายชื่อผู้ติดต่อ ผู้ติดต่อที่ถูกบล็อกจะมีไอคอนนี้



ในการดูรายชื่อของผู้ติดต่อที่ถูกบล็อก ให้กด  OPTIONS แล้วเลือก ผู้ติดต่อที่ถูกบล็อก ในการเลือกผู้ติดต่อบางคนในรายการ ให้เลือกชื่อ แล้วกด ตกลง

6.4 การโทรบน Skype

สนทนาทางวิดีโอและโทรด้วยเสียง





ด้วยการสนทนาทาง วิดีโอ คุณสามารถโทรและเห็นเพื่อของคุณ บนหน้าจอทีวีได้ฟรี

การสนทนาทางวิดีโอ

ในหน้า  ผู้ติดต่อ ให้เลือกบุคคลที่คุณต้องการโทร จากนั้นให้ เลือกปุ่ม  สนทนาทางวิดีโอ แล้วกด ตกลง

หากผู้ติดต่อของคุณเชื่อมต่อกล้องถ่ายรูปและรับสาย คุณจะเห็นเขานบนทีวีของคุณแบบเต็มจอ เมื่อคุณเปิดกล้องถ่ายรูป สำหรับทีวี ไฟ LED แสดงสีฟ้าจะสว่าง คุณสามารถตรวจสอบได้ว่าผู้ติดต่อจะเห็นอะไรบ้างจากจอเล็กๆ บนทีวี

ในการ ปิดเสียง ไมโครโฟนของคุณในขณะที่โทร ให้กด  ปิดเสียง

ในการปิดกล้องถ่ายรูปของคุณ ให้กด  ปิดกล้องถ่ายรูป ในการชมและวางกรอบกล้องถ่ายรูป ให้กด  ชม ถึงตอนนี้ คุณสามารถกด  ซুমออก หรือกด  ซุมภาพ ได้ โดยใช้ลูกศรเพื่อวางกรอบกล้องถ่ายรูป เมื่อได้การชมและการวางกรอบที่คุณต้องการแล้ว ให้กด  ตั้งค่าการชม

ในการวางสาย ให้เลือกปุ่ม จบการโทร แล้วกด ตกลง

การโทรด้วยเสียง

คุณสามารถโทรทาง Skype แบบไม่ใช้วิดีโอได้โดยการปิดกล้องถ่ายรูป

ในการสนทนาแบบไม่ใช้วิดีโอ ให้เลือกผู้ติดต่อ จากนั้นเลือกปุ่ม  โทรด้วยเสียง แล้วกด ตกลง

ในการปิดเสียงไมโครโฟนของคุณขณะที่โทร ให้กด  ปิดเสียง

ในการสิ้นสุดการโทรด้วย เสียง ให้เลือกปุ่ม จบการโทร แล้วกด ตกลง



ในการโทรด้วยเสียง คุณยังสามารถเปลี่ยนไปเป็นการสนทนาทางวิดีโอได้ ในการเปลี่ยนเป็นการสนทนาทางวิดีโอ ให้กด  เปิดกล้องถ่ายรูป

ผู้ติดต่อสามารถเพิ่มคุณเข้าร่วมการโทรด้วยเสียงกับผู้อื่นได้มากกว่าหนึ่งคน คุณไม่สามารถเพิ่มผู้ร่วมสนทนาได้ด้วยตนเอง

กล้องถ่ายรูปและไมโครโฟน

ระดับเสียงของไมโครโฟนจะตั้งค่าในระดับที่เหมาะสมโดยอัตโนมัติ



คุณสามารถทดสอบกล้องถ่ายรูปที่มีไมโครโฟนในตัวเพื่อดูว่าสามารถทำงานได้ดีหรือไม่

กด  LIST เพื่อไปยังแถบเมนู เลือก  การตั้งค่า ในแถบเมนู แล้วเลือก ทดสอบกล้องถ่ายรูปและไมโครโฟน

การโทรไปยังโทรศัพท์บ้านและโทรศัพท์มือถือ

ด้วย Skype คุณยังสามารถโทรไปยัง โทรศัพท์ บ้านและ โทรศัพท์มือถือ ในการโทรศัพท์ คุณจำเป็นต้องซื้อ Skype Credit บน Skype จากคอมพิวเตอร์ คุณสามารถซื้อ Skype Credit หรือสมัครสมาชิก Skype

การโทร

1 - เลือก  โทรศัพท์ ในแถบเมนู คุณสามารถกด  LIST เพื่อไปยังแถบเมนู

2 - ป้อนหมายเลขโทรศัพท์ด้วยปุ่มบนรีโมตคอนโทรลหรือเลือกหมายเลขจากแป้นบนหน้าจอ

ในการป้อน + (บวก) ให้กด  +

ในการป้อน * (ดอกจัน) ให้กด  *

ในการป้อน # (สี่เหลี่ยม) ให้กด  #

ในการลบตัวเลขหนึ่งหลัก ให้กด  เลื่อนกลับ

3 - เมื่อคุณป้อนหมายเลขเรียบร้อยแล้ว ให้เลือกปุ่ม โทร แล้ว

กด ตกลง เพื่อเริ่มการโทร

ในการปิดเสียงไมโครโฟนของคุณขณะที่โทร ให้กด  ปิด

เสียง

ในการวางสาย ให้เลือกปุ่ม จบการโทร แล้วกด ตกลง

รายการโทรล่าสุด

หากก่อนหน้านี้นี้คุณได้โทรศัพท์ทาง Skype คุณสามารถเลือกหมายเลขโทรศัพท์ในรายการทางซ้ายของหน้า

ในการลบหมายเลขโทรศัพท์ที่เลือก ให้กด  ลบหมายเลข

ในการเพิ่มหมายเลขโทรศัพท์นี้ไปยังรายชื่อผู้ติดต่อของคุณ ให้กด  เพิ่มไปยังคนติดต่อ

ในการลบหมายเลขโทรศัพท์ทั้งหมด ให้กด  ลบทั้งหมด



ไม่สามารถใช้การโทรฉุกเฉินได้ - Skype ไม่ใช่อุปกรณ์ทดแทนสำหรับโทรศัพท์และไม่สามารถใช้ในการโทรฉุกเฉินได้

การรับสาย

เมื่อคุณลงชื่อเข้าใช้ Skype และดูทีวี คุณจะได้รับการแจ้งเตือนสาย เรียกเข้า พร้อมกับมีข้อความบนหน้าจอ การเตือนจะแจ้งว่าใครเป็นผู้โทรมา และคุณสามารถรับสายหรือปฏิเสธก็ได้ ในการรับสาย ให้เลือกปุ่ม รับสาย ในการแจ้งเตือน แล้วกด ตกลง

ในการปฏิเสธให้กดปุ่ม ปฏิเสธ แล้วกด ตกลง

นอกจากนี้ การร้องขอของผู้ติดต่อใหม่จะแสดงขึ้นทันที

Skype ในระหว่างการดูภาพยนตร์เข้า และ Pause TV ขณะที่คุณกำลังดูภาพยนตร์เข้าจากสถานีถ่ายทอดหรือร้านวิดีโอ หรือการใช้ Pause TV การรับสาย Skype จะรบกวนภาพยนตร์หรือโปรแกรมที่หยุดชั่วคราวไว้

ในการดูภาพยนตร์เข้าต่อ คุณจำเป็นต้องกลับไปยังร้านวิดีโอหรือบริการถ่ายเทอ ร้านวิดีโอบางร้านหรือบางบริการจะไม่นุญาตให้คุณรีสตาร์ทภาพยนตร์ ส่วนโปรแกรม Pause TV ก็จะไม่หายไ

Skype ในระหว่างการบันทึก

ในขณะที่บันทึกโปรแกรมบนฮาร์ดไดรฟ์ USB ที่เชื่อมต่อ ที่วีจะแจ้งเตือนหากมีสายเรียกเข้าและใครเป็นผู้โทร ที่วีจะป้องกันการรับสาย Skype ในระหว่างการบันทึก คุณสามารถรับสายจากหน้า  ไม่นานนี้ หลังจากทำการบันทึกเรียบร้อยแล้ว

การแจ้งเตือนผู้ติดต่อ

ถัดจากสายปกติ คุณจะได้รับการแจ้งเตือนเมื่อผู้ติดต่อออนไลน์หรือออฟไลน์ คุณสามารถปิดการแจ้งเตือนผู้ติดต่อเหล่านี้ในหน้า  การตั้งค่า

การโทรไม่นานนี้

ในหน้า  ไม่นานนี้ คุณสามารถดู กิจกรรม Skype ไม่นานนี้ได้ กิจกรรม Skype ล่าสุดจะแสดงก่อน ซึ่งแสดงผู้ติดต่อ ประเภทของกิจกรรม เป็นการสนทนาทางวิดีโอหรือทางโทรศัพท์ ตลอดจนถึงเกิดขึ้นเมื่อไร

ในหน้า ผู้ติดต่อ คุณสามารถทำการสนทนาทางวิดีโอ โทรด้วยเสียง หรือโทรศัพท์ไปยังผู้ติดต่อที่เลือก



ประวัติ

สำหรับระยะเวลาในการเก็บกิจกรรม Skype ของคุณไว้ในรายการ ประวัติ นี้ขึ้นอยู่กับจำนวนของผู้ติดต่อที่คุณมีและคุณใช้งาน Skype มากน้อยเพียงใด นอกจากนี้ หากคุณเข้าใช้ด้วยแอดเดสส์ Skype อื่นบนทีวีเครื่องนี้ ประวัติไม่นานนี้จะถูกลบ



ข้อความเสียง

หากมีคนโทรหาคุณทาง Skype และคุณไม่สามารถรับสายได้ เขาสามารถฝากข้อความเสียงไว้ที่ ข้อความเสียง Skype ของคุณ

ในการฝากข้อความเสียงทางข้อความเสียงของผู้ติดต่อ คุณจำเป็นต้องตั้งค่าข้อความเสียง Skype บนคอมพิวเตอร์ของคุณ หากคุณไม่ได้ตั้งค่าข้อความเสียงสำหรับตัวเอง แต่ผู้ที่โทรเข้ามาได้ตั้งค่าไว้ เขาก็จะสามารถฝากข้อความเสียงให้คุณได้

ในหน้า  ข้อความเสียง คุณสามารถฟังข้อความเสียงที่ถูกฝากไว้ หากหมายเลขแสดงถัดจากไอคอนข้อความเสียงในแถบเมนู แสดงว่าคุณมีข้อความเสียงใหม่ -  1

ฟังข้อความเสียง

ในการฟังข้อความเสียง ให้เลือกไอคอนข้อความเสียง  ในแถบเมนู เลือกข้อความเสียงใหม่ในรายการ แล้วกด ตกลง คุณสามารถฟังข้อความเสียงใหม่ได้หลายครั้งตามที่ต้องการ อย่างไรก็ตาม เมื่อคุณออกจากหน้า  ข้อความเสียง ข้อความเสียงที่ฟังแล้วทั้งหมดจะลบออกจากรายการ

ในหน้า ผู้ติดต่อ คุณสามารถทำการสนทนาทางวิดีโอ โทรด้วยเสียง หรือโทรศัพท์ไปยังผู้ติดต่อที่เลือก

6.5

Skype Credit

บน Skype คุณสามารถซื้อ Skype Credit หรือ สมัครสมาชิก Skype ด้วย Skype Credit หรือสมัครสมาชิก Skype ที่มี คุณสามารถโทรไปยังโทรศัพท์บ้านหรือโทรศัพท์มือถือได้ด้วยทีวีของคุณ

การซื้อ Skype Credit

ในการซื้อ Skype Credit หรือสมัครสมาชิก Skype ให้เข้าใช้ Skype จากคอมพิวเตอร์ของคุณ Skype Credit ที่คุณซื้อจะสามารถใช้งานได้เมื่อคุณเข้าใช้ Skype จากทีวีของคุณ

จำนวนของเครดิตหรือข้อมูลสมัครสมาชิกจะแสดงในแต่ละหน้าที่คุณสามารถโทรได้

Skype Credit ต่ำ

คุณจะได้รับแจ้งเตือนหากเครดิตในการโทรของคุณเหลือน้อยเกินไป

6.6

การตั้งค่า Skype

เข้าใช้อัตโนมัติ

คุณสามารถตั้งค่า Skype เป็น เข้าใช้ อัตโนมัติเมื่อคุณเปิดทีวี โดยที่คุณไม่จำเป็นต้องป้อนชื่อ Skype หรือรหัสผ่าน

เลื่อนไปยังแถบเมนูแล้วเลือก  การตั้งค่า เพื่อเปิดหน้า การตั้งค่า

เลือก เข้าใช้อัตโนมัติ แล้วกด ตกลง เพื่อเลือกหรือไม่เลือก

การแจ้งเตือนผู้ติดต่อ

คุณสามารถรับหรือบล็อกการแจ้งเตือนสถานะออนไลน์ของผู้ติดต่อในขณะที่ดูทีวี

เลื่อนไปยังแถบเมนูแล้วเลือก  การตั้งค่า เพื่อเปิดหน้า การตั้งค่า

เลือก การแจ้งเตือนผู้ติดต่อ แล้วกด ตกลง เพื่อเลือกหรือไม่เลือก

สถานะออนไลน์

คุณสามารถเปลี่ยนสถานะออนไลน์ของคุณได้

เลื่อนไปยังแถบเมนูแล้วเลือก  การตั้งค่า เพื่อเปิดหน้า การตั้งค่า

เลือก สถานะออนไลน์ จากนั้นเลือกสถานะออนไลน์ที่คุณต้องการให้ผู้ติดต่อเห็นเมื่อคุณออนไลน์ แล้วกด ตกลง

ระดับเสียงริงโทน

คุณสามารถปรับระดับเสียง ริงโทน Skype



เลื่อนไปยังแถบเมนูแล้วเลือก  การตั้งค่า เพื่อเปิดหน้า การตั้งค่า
เลือก ระดับเสียงริงโทน จากนั้นให้ปรับระดับเสียงด้วยลูกศรขึ้นหรือลง

ทดสอบกล้องถ่ายรูปและไมโครโฟน

คุณสามารถทดสอบว่า กล้องถ่ายรูป และไมโครโฟน Skype ของคุณทำงานหรือไม่ นอกจากนี้คุณยังสามารถซูมและวางกรอบภาพจากกล้องถ่ายรูปของคุณให้ตรงตามที่คุณต้องการให้ผู้ติดต่อได้เห็น

เลื่อนไปยังแถบเมนูแล้วเลือก  การตั้งค่า เพื่อเปิดหน้า การตั้งค่า
เลือก ทดสอบกล้องถ่ายรูปและไมโครโฟน ภาพจากกล้องถ่ายรูปควรปรากฏขึ้นมาและเมื่อคุณพูด ระดับเสียงไมโครโฟนควรแสดงเสียงของคุณ

ซูมและวางกรอบภาพ

- 1 - กด  ซูมออก หรือ  ซูมภาพ
- 2 - โดยที่ซูมภาพอยู่ คุณสามารถเปลี่ยนกรอบของกล้องให้ขึ้นลง ซ้าย หรือขวาได้ตามต้องการ โดยใช้ลูกศรบนรีโมตคอนโทรลในการเปลี่ยน
- 3 - กด  ตั้งค่าการซูม เมื่อเปลี่ยนเรียบร้อยแล้ว

ระดับเสียงของไมโครโฟนจะปรับโดยอัตโนมัติ

เปลี่ยนรหัสผ่าน

คุณสามารถเปลี่ยนรหัสผ่าน Skype ปัจจุบันและป้อน รหัสผ่านใหม่ได้

- 1 - เลื่อนไปยังแถบเมนูแล้วเลือก  การตั้งค่า เพื่อเปิดหน้า การตั้งค่า
- 2 - เลือก เปลี่ยนรหัสผ่าน
- 3 - เลือกฟิลต์ข้อความ รหัสผ่านปัจจุบัน เพื่อป้อนรหัสผ่านของคุณ
- 4 - เลือกฟิลต์ข้อความ รหัสผ่านใหม่ แล้วป้อนรหัสผ่านใหม่
- 5 - เลือกฟิลต์ข้อความ รหัสผ่านใหม่ซ้ำอีกครั้ง แล้วป้อนรหัสผ่านใหม่อีกครั้ง
- 6 - กด ตกลง เพื่อส่งรหัสผ่านใหม่สำหรับการยืนยัน

6.7

ลงชื่อออก

เลื่อนไปยังแถบเมนูแล้วเลือก  การตั้งค่า เพื่อเปิดหน้า การตั้งค่า
เลือก ลงชื่อออก เพื่อ ปิด Skype บนทีวีของคุณ

6.8

เงื่อนไขการใช้

อ่านเงื่อนไขการใช้ของ Skype ที่ www.skype.com/go/tou

นอกจากนี้ อ่านคำชี้แจงสิทธิส่วนบุคคลที่ www.skype.com/privacy

เกม

7.1

การเล่นเกมน

คุณสามารถเล่นเกมบนทีวีได้โดยเชื่อมต่อเครื่องเล่น เกม เข้ากับทีวี



เริ่มเล่นเกม

เปิดเครื่องเล่นเกม แล้วกด  เลือกไอคอนที่คุณได้ตั้งค่าไว้สำหรับเครื่องเล่นเกมของคุณ (เช่น เกมหรือเครื่องเล่น) แล้วกดตกลง เพื่อดูเกม

การตั้งค่าที่เหมาะสมสำหรับเกม

สำหรับบางเกมที่ต้องการความเร็วและความแม่นยำ ให้ตั้งค่าทีวีให้เป็นการตั้งค่าที่เหมาะสมสำหรับ เกม ก่อนที่จะเริ่มเล่น หากคุณเพิ่มเครื่องเล่นเกมของคุณเป็นอุปกรณ์ประเภท เกม ในเมนู ที่มา (รายการการเชื่อมต่อ) ทีวีจะตั้งค่าเป็นการตั้งค่าที่เหมาะสมสำหรับ Game โดยอัตโนมัติ หากคุณเพิ่มเครื่องเล่นเกมของคุณเป็นประเภท เครื่องเล่น และส่วนใหญ่ใช้งานเป็นเครื่องเล่นแผ่นดิสก์ ให้ตั้งประเภทของอุปกรณ์ไว้เป็น เครื่องเล่น

ในการตั้งค่าทีวีเป็นการตั้งค่าที่เหมาะสมด้วยตนเอง

- 1 - กด  เลือก  ตั้งค่า แล้วกด ตกลง
- 2 - เลือก การตั้งค่าทีวี > ภาพ > เกมหรือคอมพิวเตอร์ แล้วกดตกลง
- 3 - เลือก เกม แล้วกด ตกลง
- 4 - กด  ในการปิดเมนู โดยกดหลายๆ ครั้งหากจำเป็น โปรดอย่าลืมตั้งค่าการตั้งค่า เกมหรือคอมพิวเตอร์ กลับไปเป็น ปิดเมื่อคุณเลิกเล่นเกม

ใน วิธีใช้ ให้กด  รายการ แล้วค้นหา เครื่องเล่นเกม, เชื่อมต่อ เพื่อเชื่อมต่อเครื่องเล่นเกมเข้ากับทีวี

7.2

เกมที่มีผู้เล่นสองคน

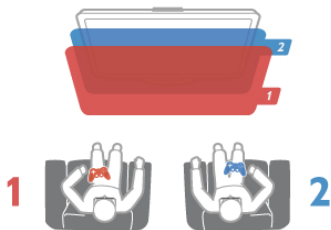

หากคุณเล่นเกมที่มีผู้เล่นหลายคนแบบแยกหน้าจอ คุณสามารถตั้งค่าทีวีเพื่อให้แสดงแต่ละหน้าจอแบบเต็มจอ โดยผู้เล่นแต่ละคนจะเห็นเฉพาะในส่วนที่เขาเล่นแบบเต็มจอ ซึ่งทีวีใช้เทคโนโลยี 3D เพื่อแสดงหน้าจอทั้งคู่ ในการดูภาพแบบเต็มหน้าจอที่แตกต่างกันสองภาพ ผู้เล่นแต่ละคนจำเป็นต้องใช้แว่นตา 3D



สิ่งที่คุณต้องมี

ในการเล่นเกมที่ มี ผู้เล่นสองคน ด้วยทีวีนี้ คุณจำเป็นต้องชุดสำหรับผู้เล่นสองคนพร้อมแว่นตา 3D แบบ Passive รุ่น Philips PTA436 จำนวน 2 อัน (แยกจำหน่าย) นอกจากนี้ เครื่องเล่นเกมจะต้องเชื่อมต่อกับ HDMI

เริ่มเล่นเกมที่มีผู้เล่นสองคน

- 1 - กด  ที่มา เลือกเครื่องเล่นเกม แล้วกด ตกลง
- 2 - บนเครื่องเล่นเกม ให้เริ่มเกมและเลือกโหมดผู้เล่นหลายคนหรือสองคน เลือกโหมดเพื่อการดูแบบแยกหน้าจอ
- 3 - บนทีวี ให้กด  OPTIONS เลือก  ภาพและเสียง เลือกเกมที่มีผู้เล่นสองคน แล้วกด ตกลง*
- 4 - เลือกรูปแบบการแยกหน้าจอเกมที่จะแสดงบนหน้าจอ เช่น เรียงซ้ายขวา หรือ บน / ล่าง และกด ตกลง โดยทีวีจะแสดงทั้ง 2 หน้าจอแบบเต็มหน้าจอ ในการรับชมหน้าจอ 2 หน้าจอที่แตกต่างกัน ผู้เล่นแต่ละคนจะต้องสวมแว่นตาเพื่อกำหนดเป็นผู้เล่นคนที่ 1 หรือผู้เล่นคนที่ 2

การสลับมุมมองหน้าจอแยกเข้าออก

ในมุมมองหน้าจอแยกสำหรับผู้เล่นสองคน คุณสามารถสลับไปมาจากหน้าจอแยกได้เพื่อรวมมุมมอง เพื่อให้สามารถอ่านเมนูหรือคะแนนในเกมได้

ในการสลับมุมมองไปมา ให้กด ตกลง บนรีโมทคอนโทรลของทีวี

หยุดเล่นเกมที่มีผู้เล่นสองคน

ในการหยุดมุมมองหน้าจอแยกสำหรับเกมที่มีผู้เล่นสองคน ให้กด  (หน้าหลัก) และเลือกกิจกรรมอื่นๆ

* หากไม่มีการเล่นเกมที่มีผู้เล่นสองคนในเมนู ให้กด 3D บนรีโมทคอนโทรล แล้วเลือก 2D แล้วกด ตกลง



ข้อมูลจำเพาะของทีวี

8.1

ด้านสิ่งแวดล้อม

การประหยัดพลังงาน

การประหยัดพลังงานจะรวมการตั้งค่าทีวีที่ช่วยรักษาล้างแวดล้อม

ในขณะที่รับชมช่องทีวี ให้กดปุ่ม  เพื่อเปิดการตั้งค่า Eco การตั้งค่าที่ใช้งานอยู่จะถูกทำเครื่องหมาย  ไว้ กด  อีกครั้งเพื่อปิด

การประหยัดไฟ

การตั้งค่า Smart picture จะตั้งภาพไปพร้อมกับ Ambilight เป็นการตั้งค่าที่ประหยัดพลังงานที่เหมาะสมที่สุด หากต้องการเปิด ให้เลือก ประหยัดพลังงาน ในการตั้งค่าEco และกด OK หากต้องการปิดการประหยัดพลังงาน ให้เลือกการตั้งค่า Smart picture อื่นๆ

ปิดหน้าจอ

หากคุณต้องการฟังเพลงเท่านั้น คุณสามารถปิดหน้าจอเพื่อเป็นการประหยัดพลังงาน เลือก ปิดหน้าจอ และกด OK หากต้องการเปิดหน้าจอกลับ ให้กดปุ่มใดก็ได้บนรีโมทคอนโทรล

เซนเซอร์ตรวจจับแสง

เพื่อเป็นการประหยัดพลังงานเซนเซอร์ Ambient light ในตัวจะลดความสว่างของหน้าจอทีวีลงเมื่อแสงรอบด้านมืดขึ้น เซนเซอร์ตรวจจับแสง ภายในตัวจะปรับภาพพร้อมกับ Ambilight ให้เข้ากับสภาวะแสงของห้องโดยอัตโนมัติ หากต้องการเปิด ให้เลือก เซนเซอร์ตรวจจับแสง และกด ตกลง หากต้องการปิด ให้กด ตกลง อีกครั้ง

ปิดตัวตั้งเวลา

หากคุณไม่ได้กดปุ่มบนรีโมทคอนโทรลในช่วง 4 ชั่วโมง หรือหากทีวีไม่ได้รับสัญญาณเป็นเวลา 10 นาที ทีวีจะ ปิด โดยอัตโนมัติเพื่อประหยัดพลังงาน เลือก ปิดตัวตั้งเวลา หากคุณใช้ทีวีเป็นจอมอนิเตอร์ หรือเครื่องรับสัญญาณดิจิทัลในการดูทีวี (กล่องรับสัญญาณ - STB) แต่คุณไม่ใช้รีโมทคอนโทรลของทีวี ให้ปิดสวิตช์ปิดอัตโนมัติ

นอกจากการตั้งค่า Eco เหล่านี้แล้ว ทีวีของคุณยังมีการปรับที่เป็นมิตรกับสิ่งแวดล้อมสำหรับปริมาณไฟฟ้าที่ใช้

โหมดสแตนด์บายใช้พลังงานน้อย

ด้วยวงจรไฟฟ้าขั้นสูงและทันสมัยที่ทำให้การใช้พลังงานที่ไวอยู่ในระดับต่ำมาก และไม่มีการสิ้นเปลืองพลังงานขณะใช้งานในโหมดสแตนด์บาย

การจัดการพลังงาน

การจัดการพลังงานขั้นสูงของทีวีนี้ทำให้มั่นใจได้ว่าทีวีใช้พลังงานอย่างมีประสิทธิภาพสูงสุด คุณสามารถตรวจสอบการตั้งค่าทีวีของคุณได้ในเรื่อง ระดับความสว่างของภาพหน้าจอ ปัจจุบัน และการตรวจสอบสภาพแสงรอบด้านซึ่งสัมพันธ์กับการใช้พลังงาน

ในการตรวจสอบการใช้พลังงาน ให้กด  > ตั้งค่า > ดูการสาธิต > Active control และกด ตกลง เลือกการตั้งค่าเพื่อตรวจสอบค่าที่สอดคล้องกัน

European Energy Label

European Energy Label มีข้อมูลเกี่ยวกับประเภทการประหยัดพลังงานของผลิตภัณฑ์นี้ หากประเภทการประหยัดพลังงานของผลิตภัณฑ์มีสีเขียว แสดงว่าผลิตภัณฑ์นี้ใช้พลังงานน้อย

บนป้ายกำกับ คุณสามารถดูข้อมูลประเภทการประหยัดพลังงาน ค่าเฉลี่ยการสิ้นเปลืองพลังงานของผลิตภัณฑ์นี้ และค่าเฉลี่ยการสิ้นเปลืองพลังงานในระยะเวลา 1 ปี นอกจากนี้ คุณสามารถดูข้อมูลเกี่ยวกับค่าการสิ้นเปลืองพลังงานของผลิตภัณฑ์นี้ได้ในเว็บไซต์ของ Philips สำหรับประเทศของคุณที่ www.philips.com/TV

Eco-label

Philips มุ่งเน้นในเรื่องการลดผลกระทบต่อสิ่งแวดล้อมของผลิตภัณฑ์เพื่อผู้บริโภคอย่างต่อเนื่อง เรามีเป้าหมายในการปรับปรุงสิ่งแวดล้อมขณะทำการผลิต จึงมีการลดสารที่เป็นอันตราย ประหยัดพลังงาน มีคำแนะนำเมื่อหมดอายุการใช้งาน และการรีไซเคิลผลิตภัณฑ์



จากการเอาใจใส่ต่อสิ่งแวดล้อมของเรา ทีวีนี้ได้รับรางวัล European Ecolabel –รูปดอกไม้– (www.ecolabel.eu) คุณสามารถดูรายละเอียดข้อมูลเกี่ยวกับการใช้พลังงานของโหมดสแตนด์บาย นโยบายการรับประกัน อะไหล่ และการรีไซเคิลทีวีนี้ได้ในเว็บไซต์ของ Philips สำหรับประเทศของคุณที่ www.philips.com

หมดอายุการใช้งาน

การทิ้งผลิตภัณฑ์และแบตเตอรี่เก่าของคุณ ผลิตภัณฑ์ของคุณได้รับการออกแบบ และผลิตด้วยวัสดุ และส่วนประกอบที่มีคุณภาพสูงซึ่งสามารถนำมารีไซเคิล และใช้ใหม่ได้



ผลิตภัณฑ์ที่มีสัญลักษณ์รูปถังขยะและมีกากบาทขีดทับอยู่ คือ ผลิตภัณฑ์ที่อยู่ภายใต้ข้อบังคับ European Directive 2002/96/EC



โปรดศึกษาระเบียบการในท้องถิ่นว่าด้วยการแยกเก็บผลิตภัณฑ์ไฟฟ้าและอิเล็กทรอนิกส์

โปรดปฏิบัติตามข้อบังคับของท้องถิ่น และห้ามทิ้งผลิตภัณฑ์เก่าของคุณรวมกับขยะภายในบ้าน การกำจัดผลิตภัณฑ์เก่าของคุณอย่างถูกต้องจะช่วยป้องกันผลเสียเนื่องทางลบที่อาจเกิดขึ้นกับสิ่งแวดล้อม และสุขภาพของมนุษย์

ผลิตภัณฑ์ของคุณมีแบตเตอรี่ภายใต้ European Directive 2006/66/EC ซึ่งไม่สามารถทิ้งรวมกับขยะจากครัวเรือนทั่วไปได้



โปรดทราบถึงกฎในท้องถิ่นว่าด้วยการแยกเก็บแบตเตอรี่ เนื่องจากการกำจัดที่ถูกต้องจะช่วยป้องกันมิให้เกิดผลกระทบต่อสิ่งแวดล้อมและสุขภาพของมนุษย์

8.2 กำลังไฟ

ข้อมูลจำเพาะของผลิตภัณฑ์อาจเปลี่ยนแปลงได้โดยไม่ต้องแจ้งให้ทราบล่วงหน้า สำหรับรายละเอียดข้อมูลจำเพาะเพิ่มเติมของผลิตภัณฑ์นี้ โปรดดูที่ www.philips.com/support

กำลังไฟ

- ระบบไฟหลัก : AC 220-240 V~, 50-60 Hz
- อุณหภูมิแวดล้อม : 5°C ถึง 35°C
- การใช้พลังงานขณะสแตนด์บาย : < 0.1W
- สำหรับการสิ้นเปลืองพลังงาน โปรดดูที่ข้อมูลจำเพาะผลิตภัณฑ์ที่ www.philips.com/support

ระดับกำลังไฟที่แจ้งไว้บนแผ่นป้ายประเภทผลิตภัณฑ์คือระดับการใช้พลังงานสำหรับผลิตภัณฑ์นี้ในกรณีใช้งานปกติ (IEC 62087 Ed.2) ระดับกำลังไฟสูงสุดที่แจ้งไว้ในวงเล็บใช้สำหรับความปลอดภัยทางไฟฟ้า (IEC 60065 Ed. 7.2)

8.3 การรับสัญญาณ

- อินพุตสายอากาศ : สายเคเบิลโคแอกเซียล 75 โอห์ม (IEC75)
- คลื่นที่เครื่องรับวิทยุรับได้ : Hyperband, S-Channel, UHF, VHF
- DVB : DVB-T (ภาคพื้นดิน, เสาศาอากาศ) COFDM 2K/8K; DVB-T2-OFDM, รองรับ FFT 16kext,32kext : สำหรับทีวีประเภท '... T/12' เท่านั้น; DVB-C (เคเบิล) QAM
- การเล่นเกมวิดีโอ : NTSC, SECAM, PAL
- การเล่นเกมวิดีโอดิจิทัล : MPEG2 SD/HD (ISO/IEC 13818-2), MPEG4 SD/HD (ISO/IEC 14496-10)
- การเล่นเกมเสียงดิจิทัล (ISO/IEC 13818-3)

8.4 จอแสดงผล

ประเภท

- ประเภทจอภาพ: LED Full HD
- ขนาดจอในแนวทแยง :
 - 32PFL6XX7 : 81 ซม. / 32 นิ้ว
 - 37PFL6XX7 : 94 ซม. / 37 นิ้ว
 - 42PFL6XX7 : 107 ซม. / 42 นิ้ว
 - 47PFL6XX7 : 119 ซม. / 47 นิ้ว
 - 55PFL6XX7 : 140 ซม. / 55 นิ้ว
- ความละเอียดจอ : 1920x1080p

ข้อมูลจำเพาะของทีวี / เสียง

- 3D : Easy 3D, การเล่นเกมแบบเต็มจอ ในเกมที่มีผู้เล่นสองคน, การปรับความลึก 3D, การเปลี่ยน 2D เป็น 3D
- อัตราการจัดมุมมอง : 16:9
- ความสว่าง : 400 cd/m²
- อัตราความสว่างสูงสุด : 65%
- ความเปรียบต่างของหน้าจอแบบไดนามิก : 500,000 : 1
- การเพิ่มประสิทธิภาพของภาพ : Pixel Precise HD, 400Hz* Perfect Motion Rate, Micro Dimming
- * 600Hz บน XXPFL6X57, XXPFL6X67, XXPFL6X87, XXPFL6X97

ความละเอียดในการแสดงผล

รูปแบบคอมพิวเตอร์ - HDMI

ความละเอียด — อัตรารีเฟรช

- 640 x 480 - 60Hz
- 800 x 600 - 60Hz
- 1024 x 768 - 60Hz
- 1680 x 1050 - 60Hz
- 1440 x 900 - 60Hz
- 1600 x 1200 - 60Hz
- 1400 x 1050 - 60Hz
- 1280 x 800 - 60Hz
- 1280 x 1024 - 60Hz
- 1280 x 960 - 60Hz
- 1920 x 1080 - 60Hz

รูปแบบคอมพิวเตอร์ - VGA

ความละเอียด — อัตรารีเฟรช

- 640 x 480 - 60Hz
- 800 x 600 - 60Hz
- 1024 x 768 - 60Hz
- 1680 x 1050 - 60Hz
- 1440 x 900 - 60Hz
- 1600 x 1200 - 60Hz
- 1400 x 1050 - 60Hz
- 1280 x 800 - 60Hz
- 1280 x 1024 - 60Hz
- 1280 x 960 - 60Hz
- 1920 x 1080 - 60Hz

รูปแบบวิดีโอ

ความละเอียด — อัตรารีเฟรช

- 480i - 60 Hz
- 480p - 60 Hz
- 576i - 50 Hz
- 576p - 50 Hz
- 720p - 50Hz, 60 Hz
- 1080i - 50Hz, 60 Hz
- 1080p - 24Hz, 25Hz, 30Hz, 50Hz, 60 Hz

8.5 เสียง

- พลังขับเสียง (RMS) : 20W (2x10W)* @30%THD
- * 28W (2x14W) บน XXPFL6X57, XXPFL6X67, XXPFL6X87, XXPFL6X97
- การเพิ่มคุณภาพเสียง : ระบบปรับความดังเสียงอัตโนมัติ (AVL), Clear Sound, Incredible Surround, Incredible Surround 3D

มัลติมีเดีย

การเชื่อมต่อ

- USB 2.0
- Ethernet LAN RJ-45
- Wi-Fi 802.11b/g/n (ในตัว)

ระบบไฟล์ USB ที่รองรับ

- FAT 16, FAT 32, NTFS

รูปแบบการเล่น

- รูปแบบ : MPEG Program Stream, MPEG Transport Stream, AVI, MPEG-4, Matroska, Windows Media, ASF
- การเข้ารหัสวิดีโอ : MPEG-1, MPEG-2, MPEG-4 Part 2, MPEG-4 AVC (H264), WMV9, DivX®
- การเข้ารหัส 오디오 : MP3, AAC, HE-AAC V1, HE-AAC V2, WMA, AC3
- การเข้ารหัสภาพ : JPEG
- ข้อจำกัด : WMA (V2 สูงถึง V9.2), MPEG-4 AVC (ไม่เกินระดับ 4.0)

DivX®

ใน วิธีใช้ ให้กด ≡ รายการ แล้วหา DivX® VOD สำหรับ ข้อมูลเพิ่มเติม

ซอฟต์แวร์เซิร์ฟเวอร์สื่อตามมาตรฐาน GIGAMEDIA ที่รองรับ

- Windows Media Player 11 (สำหรับ Microsoft Windows XP, Vista หรือ Windows 7)
- TVersity 1.9.3 (pro)(สำหรับ Windows XP)
- Twonky Media — PacketVideo 4.4.9 (สำหรับ PC และ Intel MacOX)
- Nero 9 — Nero MediaHome (สำหรับ Microsoft Windows XP)
- Sony Vaio Media Server (สำหรับ Microsoft Windows XP หรือ Vista)
- Sony PS3 media server (สำหรับ Windows XP)
- Google Media Server (Google desktop)(สำหรับ Windows XP)
- DiXiM (สำหรับ Windows XP)
- Macrovision Network Media Server (สำหรับ Windows XP)
- Philips NAS SPD8020 (v. 1.2.9.47)
- Fuppes (สำหรับ Linux)
- uShare (สำหรับ Linux)

อุปกรณ์เคลื่อนที่ GIGAMEDIA (DMS/DMC) ที่รองรับ

- Nokia N78, N80, N81, N82, N92, N93, N93i, N95, N96, N800, N810
- Samsung SGH-i780

ข้อกำหนด ESD

อุปกรณ์นี้มีประสิทธิภาพตรงตามเกณฑ์ A ของ ESD ในกรณีที่ อุปกรณ์ไม่สามารถเรียกคืนใหม่ได้ เนื่องจากกา...
ถ่ายเทประจุไฟฟ้า ผู้ใช้จะต้องดำเนินการอย่างใดอย่างหนึ่ง

การเชื่อมต่อ

ด้านหลังของทีวี

- SCART (พร้อมอะแดปเตอร์): Audio L/R, CVBS in, RGB
- YPbPr : Y Pb Pr (พร้อมอะแดปเตอร์), Audio L/R

- VGA (D-sub 15), Audio In (stereo mini-jack 3.5 มม.)
- Audio In (DVI to HDMI / VGA) (stereo mini-jack 3.5 มม.)
- 3x HDMI in พร้อมด้วย ARC (3D)
- USB
- LAN เครือข่าย — (RJ45)

ด้านข้างของทีวี

- 1x HDMI Side* in พร้อมด้วย ARC (3D)
- 2x USB
- Audio Out L/R — ซึ่งโครโนซึกการแสดงผล (ออปติคัล)
- ช่องเสียบการ์ดสำหรับการเชื่อมต่อปกติ (CI+/CAM)
- หูฟัง (stereo mini-jack 3.5 มม.)

* 2x HDMI side บน xxPFL6057, xxPFL6067, xxPFL6097, xxPFL66x7, xxPFL67x7, xxPFL68x7

ขนาดและน้ำหนัก

32PFL6XX7

กว้าง 724.4 มม.
สูง 453.1 มม.
หูน้า 34.26 มม.
น้ำหนัก ±7.85 กก.
... มีแท่นวางทีวี
สูง 505.6 มม.
หูน้า 218 มม.
น้ำหนัก ±10 กก.

37PFL6XX7

กว้าง 834 มม.
สูง 515.7 มม.
หูน้า 30.4 มม.
น้ำหนัก ± 9.5 กก.
... มีแท่นวางทีวี
สูง 555 มม.
หูน้า XXX มม.
น้ำหนัก ± 12 กก.

42PFL6XX7

กว้าง 958 มม.
สูง 584.77 มม.
หูน้า 29.4 มม.
น้ำหนัก ± 12.9 กก.
... มีแท่นวางทีวี
สูง 627.28 มม.
หูน้า 234 มม.
น้ำหนัก ± 15.15 กก.

47PFL6XX7

กว้าง 1067.5 มม.
สูง 646.6 มม.
หูน้า 29.6 มม.
น้ำหนัก ± 15 กก.
... มีแท่นวางทีวี
สูง 693 มม.
หูน้า 243.5 มม.
น้ำหนัก ± 18.3 กก.

55PFL6XX7

กว้าง 1240.8 มม.
สูง 744.32 มม.
หูน้า 30.2 มม.
น้ำหนัก ± 22 กก.



... มีแท่นวางทีวี
สูง 788.15 มม.
หนา 263 มม.
น้ำหนัก ± 25.5 กก.

UMv 3139 137 05324

ซอฟต์แวร์ทีวี

9.1

เวอร์ชันซอฟต์แวร์

ในการดูเวอร์ชัน ของซอฟต์แวร์ทีวีปัจจุบัน ให้กด  เลือก  ตั้งค่า แล้วกด ตกลง
เลือก ตั้งค่าซอฟต์แวร์ แล้วกด ตกลง
เลือก ข้อมูลซอฟต์แวร์ปัจจุบัน แล้วดู เวอร์ชัน:



9.2

อัปเดตซอฟต์แวร์

การอัปเดตซอฟต์แวร์จากอินเทอร์เน็ต

หากเชื่อมต่อทีวีกับอินเทอร์เน็ต คุณอาจได้รับข้อความจาก TP Vision ให้อัปเดตซอฟต์แวร์ทีวี คุณต้องใช้การเชื่อมต่ออินเทอร์เน็ตความเร็วสูง (บรอดแบนด์)



หากคุณได้รับข้อความนี้ แนะนำให้คุณดำเนินการอัปเดต ให้เลือก อัปเดต ทำตามคำแนะนำบนหน้าจอ

นอกจากนี้ คุณยังสามารถทำการอัปเดตใหม่ได้ด้วยตนเอง ในการทำการอัปเดต ให้กด  เลือก  ตั้งค่า แล้วกด ตกลง เลือก อัปเดตซอฟต์แวร์ แล้วกด ตกลง ปฏิบัติตามคำแนะนำที่ปรากฏบนหน้าจอ

เมื่ออัปเดตเสร็จสมบูรณ์แล้ว ทีวีจะปิดเครื่องเองและเปิดเครื่องอีกครั้งโดยอัตโนมัติ รอสักครู่ให้ทีวีเปิดเครื่องเอง อย่าใช้สวิตช์ปิด/เปิด  บนทีวี

การอัปเดตซอฟต์แวร์จาก USB

คุณอาจจำเป็นต้องอัปเดตซอฟต์แวร์ทีวี ซึ่งต้องใช้คอมพิวเตอร์ที่มีการเชื่อมต่ออินเทอร์เน็ตความเร็วสูงและอุปกรณ์หน่วยความจำ USB ในการอัปเดตซอฟต์แวร์บนทีวี ให้ใช้อุปกรณ์หน่วยความจำ USB ที่มีพื้นที่ว่าง 256MB โปรดตรวจสอบให้แน่ใจว่าการป้องกันการเขียนปิดอยู่

1 - เริ่มอัปเดตบนทีวี
ในการเริ่มอัปเดตซอฟต์แวร์ ทีวี ให้กด  เลือก  ตั้งค่า แล้วกด ตกลง
เลือก อัปเดตซอฟต์แวร์ > USB แล้วกด ตกลง

2 - ระบุทีวี
เสียบหน่วยความจำ USB ทางด้านข้างของทีวี เลือก เริ่ม และกด OK ไฟล์การระบุตัวตนจะถูกเขียนบนอุปกรณ์หน่วยความจำ USB

3 - ดาวน์โหลดซอฟต์แวร์ทีวี

เสียบหน่วยความจำ USB เข้ากับคอมพิวเตอร์ของคุณ ในอุปกรณ์หน่วยความจำ USB ให้ค้นหาไฟล์ file_update.htm และดับเบิลคลิกที่ไฟล์นั้น คลิกที่ ส่ง ID หากมีซอฟต์แวร์ใหม่ให้ดาวน์โหลดไฟล์ .zip หลังจากดาวน์โหลดเสร็จ ให้เปิดซิปไฟล์และคัดลอกไฟล์ autorun.upg ไปยังอุปกรณ์หน่วยความจำ USB ห้ามวางไฟล์นี้ในโฟลเดอร์

4 - อัปเดตซอฟต์แวร์ทีวี



เสียบหน่วยความจำ USB เข้ากับทีวีอีกครั้ง การอัปเดตจะเริ่มโดยอัตโนมัติ ทีวีจะเปิดเครื่องเอง 10 วินาที และจะเปิดเครื่องเองอีกครั้ง โปรดรอสักครู่

- อย่า . . .
- ใช้รีโมทคอนโทรล
 - ถอดอุปกรณ์หน่วยความจำ USB ออกจากทีวี

หากเกิดไฟฟ้าดับระหว่างการอัปเดต ห้ามถอดอุปกรณ์หน่วยความจำ USB ออกจากทีวี เมื่อไฟฟ้ากลับเป็นปกติ การอัปเดตจะดำเนินการต่อ

เมื่อเสร็จสิ้นการอัปเดต ข้อความ ดำเนินการเสร็จสมบูรณ์ จะปรากฏบนหน้าจอ ให้ถอดอุปกรณ์หน่วยความจำ USB และกด  บนรีโมทคอนโทรล

อย่า . . .

- กด  สองครั้ง
- ใช้  เพื่อเปิดทีวี

ทีวีจะปิดเครื่องเอง (เป็นเวลา 10 วินาที) และจะเปิดเครื่องเองอีกครั้ง โปรดรอสักครู่

ซอฟต์แวร์ทีวีจะได้รับการอัปเดต คุณสามารถใช้ทีวีได้อีกครั้ง

เพื่อป้องกันไม่ให้เกิดการอัปเดตซอฟต์แวร์ทีวีโดยไม่เจตนา ให้ลบไฟล์ autorun.upg ออกจากอุปกรณ์หน่วยความจำ USB

9.3

ซอฟต์แวร์โอเพนซอร์ส

โทรทัศน์รุ่นนี้มีซอฟต์แวร์โอเพนซอร์ส ดังนั้นเมื่อมีการร้องขอ TP Vision Netherlands B.V. จึงจะส่งสำเนาซอร์สโค้ดที่สอดคล้องโดยสมบูรณ์สำหรับชุดซอฟต์แวร์โอเพนซอร์สที่ได้รับลิขสิทธิ์ที่ใช้ในผลิตภัณฑ์นี้สำหรับการร้องขอการอนุญาตดังกล่าว

ข้อเสนอนี้มีผลเป็นเวลาสามปีหลังจากการซื้อผลิตภัณฑ์ตามข้อมูลที่ปรากฏในใบเสร็จรับเงิน ในการขอรับซอร์สโค้ด โปรดติดต่อ open.source@philips.com
หากคุณไม่ต้องการใช้อีเมลหรือหาก你不ได้รับการยืนยันการรับอีเมลภายในหนึ่งสัปดาห์หลังจากการส่งอีเมลไปยังอีเมลแอดเดรสนี้ โปรดเขียนจดหมายเป็นภาษาอังกฤษไปถึง . . .

Open Source Team
TP Vision Netherlands B.V.
High Tech Campus 5
5656 AE Eindhoven
The Netherlands

9.4

การอนุญาตให้ใช้สิทธิโอเพนซอร์ส

ฝ่ายสนับสนุน

ลงทะเบียน



ลงทะเบียนเพื่อรับสิทธิประโยชน์ต่างๆ รวมทั้งข้อมูลสนับสนุนผลิตภัณฑ์ (และดาวน์โหลดข้อมูล) สิทธิในการดูข้อมูลผลิตภัณฑ์ใหม่ ข้อเสนอและส่วนลดพิเศษ การจับรางวัล และโอกาสเข้าร่วมการสำรวจความคิดเห็นเกี่ยวกับผลิตภัณฑ์ใหม่

ไปที่ www.philips.com/welcome

การใช้วิธีใช้และค้นหา

ที่นี่มี วิธีใช้ อยู่บนหน้าจอ คุณสามารถหาข้อมูลที่คุณต้องการได้ในรายการหัวข้อ หรืออ่านวิธีใช้ในรูปแบบหนังสือที่แบ่งเป็นบทต่างๆ

เปิด วิธีใช้



กด  เพื่อเปิดเมนู หน้าหลัก
เลือก  วิธีใช้ แล้วกด ตกลง

ในการดูรายการหัวข้อตามลำดับตัวอักษร ให้เลือกแท็บ 

รายการ ในแถบเมนู

ในการอ่านวิธีใช้ในรูปแบบหนังสือ ให้เลือก  หนังสือ ในแถบเมนู

ก่อนจะทำตามคำแนะนำในวิธีใช้ ให้ปิดวิธีใช้

ในการปิด วิธีใช้ ให้กด  หรือ 

การตั้งค่าและตัวเลือกส่วนใหญ่ในเมนู คุณสามารถกด  (ปุ่มสีน้ำเงิน) เพื่ออ่านข้อมูลเกี่ยวกับการตั้งค่าหรือตัวเลือกที่เลือกไว้

หากมีข้อมูลเกี่ยวกับการตั้งค่าหรือตัวเลือก คุณสามารถกด  (ปุ่มสีน้ำเงิน) อีกครั้งเพื่อเปิดหน้าที่เกี่ยวข้องใน วิธีใช้

สำหรับบางกิจกรรม เช่น ข้อความ ปุ่มสีต่างๆ จะมีฟังก์ชันเฉพาะและไม่สามารถเปิด วิธีใช้ ได้

วิธีใช้ที่วิบนแท็บเล็ต สมาร์ทโฟน หรือคอมพิวเตอร์ คุณสามารถดาวน์โหลดวิธีใช้ทีวีในรูปแบบ PDF เพื่ออ่านบนสมาร์ตโฟน แท็บเล็ต หรือคอมพิวเตอร์ของคุณ ในการจัดลำดับเพิ่มเติมของ คำแนะนำ ให้ง่ายขึ้น คุณสามารถพิมพ์หน้าวิธีใช้ที่เกี่ยวข้องได้จากคอมพิวเตอร์ของคุณ ในการดาวน์โหลดวิธีใช้ (คู่มือผู้ใช้) ให้ไปที่

www.philips.com/support

การสนับสนุนออนไลน์

ในการแก้ปัญหาเกี่ยวกับทีวี Philips คุณสามารถปรึกษาฝ่ายสนับสนุนออนไลน์ของเราได้ โดยเลือกภาษาของคุณและป้อนหมายเลขรุ่นผลิตภัณฑ์

ไปที่ www.philips.com/support

ในไซต์การสนับสนุน คุณจะพบหมายเลขโทรศัพท์ติดต่อเราในประเทศของคุณ รวมทั้งคำตอบของคำถามที่พบบ่อย (FAQ) คุณสามารถดาวน์โหลดซอฟต์แวร์หรือคู่มือทีวีใหม่ เพื่ออ่านในคอมพิวเตอร์ของคุณ คุณสามารถส่งอีเมลคำถาม หรือในบางประเทศ สามารถสนทนาออนไลน์กับผู้ประสานงานของเราได้

ฝ่ายดูแลลูกค้า

สำหรับการสนับสนุน คุณสามารถติดต่อสายด่วนฝ่ายดูแลลูกค้าในประเทศของคุณ ค้นหาหมายเลขโทรศัพท์ได้ในเอกสารที่มาพร้อมกับทีวี หรือตรวจสอบรายละเอียดจากเว็บไซต์ของเราที่ www.philips.com/support

หมายเลขรุ่นทีวีและหมายเลขผลิตภัณฑ์

คุณอาจได้รับการขอให้ระบุหมายเลขรุ่นทีวีและหมายเลขผลิตภัณฑ์ ดูหมายเลขเหล่านี้ได้บนฉลากของผลิตภัณฑ์ หรือบนป้ายพิมพ์ด้านหลังหรือข้างใต้ทีวี

ดัชนี

3D การเตือนด้านสุขภาพ 35

3

3D, 2D เป็น 3D 34

3D, การทำความสะอาดแว่นตา 35

3D, การรับชมประสิทธิภาพสูง 34

3D, ประสบการณ์ 34

A

Ambilight เปิดหรือปิด 31

Ambilight ไดนามิก 31

Ambilight, การติดตั้ง 31

Ambilight, ตั้งค่า 31

Ambilight, ปิดทีวี 32

Ambilight, โหมด 31

App อินเทอร์เน็ต 37

App, การตอบสนอง 37

App, คลัง 37

App, ค้นหา 37

App, ล็อค 37

App, แนะนำ 37

B

Balance 30

D

DivX® VOD 40

SimplyShare 6

DMR - Digital Media Renderer 8

DVB 23

DVI, เชื่อมต่อ 9

E

EasyLink 9

EasyLink, การเชื่อมต่อ 8

ESD 54

European Ecolabel 52

European Energy Label 52

H

HbbTV 25

HDCP, การป้องกันการคัดลอก 9

P

Pause TV 40

Perfect Pixel HD Engine 29

Pixel Plus link 10

S

Skype 46

Skype, Credit 49

Skype, การแจ้งเตือน 49

Skype, การโทรศัพท์ 48

Skype, กิจกรรม 49

Skype, ข้อความเสียง 49

Skype, ทดสอบกล้องถ่ายรูป 50

Skype, บล็อกคนติดต่อ 47

Skype, ประวัติ 49

Skype, ปิดเสียง 48

Skype, ผู้ติดต่อ 47

Skype, รับสาย 48

Skype, ริ่งโทน 50

Skype, ลงชื่อออก 50

Skype, สถานะออนไลน์ 47

Skype, สนทนาทางวิดีโอ 48

Skype, เข้าใช้ 46

Skype, เข้าใช้อัตโนมัติ 49

Skype, เปลี่ยนรหัสผ่าน 50

Skype, แอคเคาท์ใหม่ 46

Skype, โทรด้วยเสียง 48

Smart TV, รหัส PIN 36

Smart TV, ลงทะเบียน 36

Smart TV, หน้าเริ่มต้น 37

Sound style 30

T

Television on Demand 38

V

Video store 38

W

WPS - Wi-Fi Protected Setup 7

WPS, รหัส PIN 7

WWW. 37

ก

กล้องถ่ายรูป, เชื่อมต่อ 15

การจัดวางทีวี 31

การจัดอันดับของผู้ปกครอง 22

การซิงค์เสียงกับวิดีโอ 12

การดูแลรักษาจอภาพ 17

การตั้งค่า EasyLink 10

การตั้งค่า ECO 52

การตั้งค่าตามแบบโรงงาน 23

การตั้งค่าภาพ 29

การตั้งค่าเสียง 30

การบันทึก 41

การบันทึก, เมนูหลัก 41

การประหยัดพลังงาน 52

การย้ายทबरายอัตโนมัติ 10

การรับชมรายการทีวี 20

การสนับสนุนออนไลน์ 57

การเข้าใช้ทั่วไป 32

การเชื่อมต่อ SCART, เคล็ดลับ 9

การเชื่อมต่อ VGA, เคล็ดลับ 9

การเชื่อมต่อ YPbPr, เคล็ดลับ 9

การเชื่อมต่อ รายการ 27

การเชื่อมต่อ, เคล็ดลับ 8

การเชื่อมต่อเสาอากาศ 6

การเชื่อมต่อเสาอากาศ, เคล็ดลับ 8

การเตือน โปรแกรม 26

การใช้พลังงาน 52

ข

ขอบหน้าจอ 29

ข้อความ 25

ข้อความ, T.O.P.โดยรวม 25

ข้อความ, สองจอภาพ 25

ข้อความ, แชน 25

ข้อความดิจิทัล 25

ค

ความลึก 3D 34

คัดลอกรายการช่อง คัดลอก 23

คัดลอกรายการช่อง อพท์โฮลด์ 23

คัดลอกรายการสถานี 23

คำบรรยาย 27
คำแนะนำด้านความปลอดภัย 16
คีย์บอร์ด 33
คุณภาพการรับ 24
คู่มือ TV 26
คู่มือการเชื่อมต่อ 8
คู่มือทีวี ข้อมูล 26

ช
ช่อง, จัดลำดับใหม่ 22
ช่อง, เปลี่ยน 20
ช่อง, เปลี่ยนชื่อ 21
ช่อง, โปรด 21
ช่องวิทยุ 20
ช่องเสียบไฟ 6

ช
ซอฟต์แวร์ Media Server 54
ซอฟต์แวร์, อัปเดต USB 56
ซอฟต์แวร์, อัปเดตอินเทอร์เน็ต 56
ซอฟต์แวร์, เวอร์ชันปัจจุบัน 56
ซอฟต์แวร์โอเพนซอร์ส 56
ซึ่งใครในโซเชียลมีเดีย 12

ด
ตัวเลือก บนช่อง 20
ตัวเลือกข้อความ 25
ตั้งค่าข้อความ 25
ตั้งเวลาปิดเครื่อง 28
ตำแหน่งร้านค้า 30
ติดตั้งด้วยตนเอง 24
ติดตั้งทีวีใหม่ 23

ท
ทีวีออนไลน์ 38

น
นาฬิกา 29
นาฬิกาทีวี 29

ป
ปิดตัวตั้งเวลา 52
ปิดหน้าจอ, สวิตช์ 39

ภ
ภาพถ่าย, ภาพสไลด์ 39
ภาพยนตร์เข้า 38
ภาษาเมนู 28
ภาษาดั้งเดิม 28
ภาษาเสียงพากย์ 28

ร
รหัสป้องกันเด็ก 22
ระดับเสียงมิกซ์ 33
ระดับเสียงหูฟัง 30
ระบบการได้ยินบกพร่อง 32
ระบบโฮมเธียเตอร์, การปรับระดับเสียง 12
ระบบโฮมเธียเตอร์, มัลติแชนเนล 12
รายการช่อง 21
รายการช่อง ใหม่ 23
รายการโปรแกรม 26
รีโมทคอนโทรล ปุ่ม 19
รีโมทคอนโทรล แบตเตอรี่ 19
รูปแบบไฟล์เสียงที่ต้องการ 30

ล
ลำโพง / หูฟัง 33

ดัชนี

ล็คแซนเนล 22

ว

วิธีใช้, การใช้งาน 57
วิธีใช้, บนแท็บเล็ต 57

ส

สตรีมมิ่งวิดีโอ 38
สถานะ 21
สี Ambient 32
สีผนัง 32
สแตนด์บาย 18
สแตนด์บายดีเลย์ 18
สไตส์ภาพ 29

ห

หน่วยความจำอินเทอร์เน็ต, ลบ 8
หมดอายุการใช้งาน 52

อ

อัปเดตช่องอัตโนมัติ 22
อินเทอร์เน็ตทีวี 25

ฮ

ฮาร์ดไดรฟ์ USB, การติดตั้ง 13
ฮาร์ดไดรฟ์ USB, ข้อมูล 13

เ

เกม, ผู้เล่นสองคน 51
เกม, เล่น 51
เกมหรือคอมพิวเตอร์, คอมพิวเตอร์ 16
เกมหรือคอมพิวเตอร์, เกม 51
เครือข่าย, DHCP 7
เครือข่าย, Static IP 7
เครือข่าย, ตั้งค่า 8
เครือข่าย, มีสาย 8
เครือข่าย, รหัสผ่าน 7
เครือข่าย, ไร้สาย 6
เครื่องเล่นเกม, เชื่อมต่อ 13
เซนเซอร์ตรวจจับแสง 52
เซนเซอร์อินฟราเรด 19
เปิดปุ่ม สว่างปุ่ม 18
เปิดและปิด 18
เมนูตั้งค่า 16
เมนูหน้าหลัก 36
เมนูแหล่งสัญญาณ 27
เมาส์ USB 14
เมาส์, เชื่อมต่อ 14
เราเตอร์เครือข่าย 6
เสียงบรรยายพิเศษ 32
เสียงพูด 33
เสียงออก - ออปติคัล 9
เอฟเฟกต์เสียง 33

แ

แกมมา 29
แซนเนล, ติดตั้งอีกครั้ง 23
แซนเนล, อัปเดต 22
แถบสีดำ 24
แป้นพิมพ์ USB 14
แป้นพิมพ์, เชื่อมต่อ 14
แฟลชไดรฟ์ USB, เชื่อมต่อ 14
แว่นตา 3D การใช้งาน 34
แว่นตา 3D, ประเภท 34
แสง Lounge 32
แอปพลิเคชัน MyRemote, เกี่ยวกับ 42

โ
โมน / สเตอริโอ 30

โ
ไฟล์วิดีโอ, การเล่น 40
ไฟล์เพลง, การเล่น 39
ไอคอนอุปกรณ์ 27

