

Register your product and get support at
www.philips.com/welcome

Användarhandbok

PHILIPS

Vsebina

1	Predstavitvev 3	7	Igre 53
1.1	Smart TV 3	7.1	Igranje igre 53
1.2	Galerija aplikacij 3	7.2	Igre za dva igralca 53
1.3	Filmi za izposojlo 3	8	Specifikacije televizorja 54
1.4	Spletna TV 3	8.1	Specifikacije okolja 54
1.5	Družabna omrežja 3	8.2	Napajanje 55
1.6	Skype 4	8.3	Sprejem 55
1.7	Pametni telefoni in tablični računalniki 4	8.4	Zaslon 55
1.8	Pause TV in snemanje 4	8.5	Zvok 56
1.9	Igranje iger 4	8.6	Večpredstavnost 56
1.10	EasyLink 5	8.7	Povezljivost 56
2	Nastavitvev 6	8.8	Dimenzije in teže 56
2.1	Nasveti za namestitvev 6	9	Programska oprema televizorja 58
2.2	Napajalni kabel 6	9.1	Različica programske opreme 58
2.3	Antena 6	9.2	Posodobitev programa 58
2.4	Omrežje 6	9.3	Odpri tokodna programska oprema 58
2.5	Priključitev naprav 8	9.4	Odpri tokodna licenca 59
2.6	Meni za nastavitve 16	10	Podpora 60
2.7	TV-stojalo in namestitvev na steno 16	10.1	Registracija 60
2.8	Varnost in nega 17	10.2	Uporaba menijev Pomoč in Iskanje 60
3	TV 19	10.3	Spletna podpora 60
3.1	Vklop 19	10.4	Pomoč uporabnikom 60
3.2	Dalji nski upravljali nik 19	11	Avtorske pravice in licence 61
3.3	Gledanje televizije 21	11.1	HDMI 61
3.4	TV-vodnik 27	11.2	Dolby 61
3.5	Preklop na naprave 28	11.3	Skype 61
3.6	Podnapisi in jeziki 29	11.4	DivX 61
3.7	Časovniki in ura 30	11.5	Microsoft 61
3.8	Nastavitve slike 31	11.6	Druge blagovne znamke 61
3.9	Nastavitve zvoka 32	Kazalo 61	
3.10	Nastavitve funkcije Ambientlight 32		
3.11	Univerzalni dostop 34		
4	3D 36		
4.1	Kaj potrebujete 36		
4.2	Vaša 3D-očala 36		
4.3	Spremljanje 3D-vsebine 36		
4.4	Optimalno gledanje v 3D 36		
4.5	Zdravstveno opozorilo 37		
4.6	Nega 3D-očal 37		
5	Smart TV 38		
5.1	Meni Domov 38		
5.2	Aplikacije Smart TV 38		
5.3	Videoposnetki, fotografije in glasba 41		
5.4	Funkcija Pause TV 43		
5.5	Snemanje 43		
5.6	Aplikacija MyRemote 44		
6	Skype 48		
6.1	Kaj je Skype? 48		
6.2	Zagon storitve Skype 48		
6.3	Stiki 49		
6.4	Klicanje v programu Skype 50		
6.5	Kredit Skype 51		
6.6	Nastavitve Skype 51		
6.7	Izpis 52		
6.8	Pogoji uporabe 52		

Predstavitev

1.1

Smart TV

S tem **pametnim LED-televizorjem Philips** vzpostavite internetno povezavo in odkrijte nov svet televizije. Televizor lahko s kablom povežete z usmerjevalnikom ali pa vzpostavite brezžično povezavo Wi-Fi.

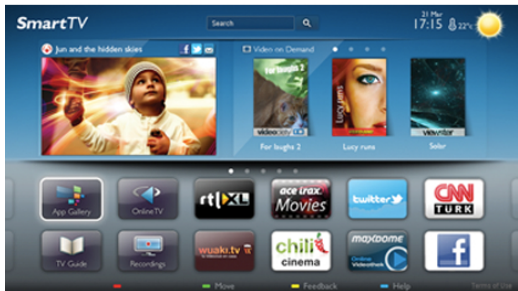

Ko je televizor povezan v domače omrežje, lahko prek njega predvajate fotografije iz pametnega telefona, videoposnetke v računalniku in televizor lahko upravljate s tabličnim računalnikom.

Ko ima televizor vzpostavljeno internetno povezavo, si lahko ogledate filme iz spletne videoteke, prebirate spletni TV-vodnik in najljubše TV-oddaje posnamete na trdi disk USB. Aplikacije Smart TV zabavo polepšajo z raznovrstnim razvednilom in priročnimi storitvami.

V možnosti **Pomoč** pritisnite **≡ Seznam** in si oglejte več informacij o storitvi **Smart TV**.

1.2

Galerija aplikacij

Odpri možnost **Galerija aplikacij** v storitvi Smart TV, da si ogledate aplikacije in zbirko prilagojenih spletnih strani za televizor.



Poiščite aplikacije za videoposnetke YouTube, lokalne časopise, spletni fotoalbum, Facebook, Twitter itd. Na voljo so vam aplikacije za izposojanje filmov iz spletne videoteke in za gledanje zamujenih oddaj. Če v Galeriji aplikacij ne najdete, kar iščete, vsebine prek televizorja poiščite v spletu.

V možnosti **Pomoč** pritisnite **≡ Seznam** in si oglejte več informacij o možnosti **Galerija aplikacij**.

1.3

Filmi za izposajo

Ni vam treba iti od doma, če si želite ogledati **filme za izposajo**. Zelene filme si enostavno izposodite v regionalni spletni videoteki.

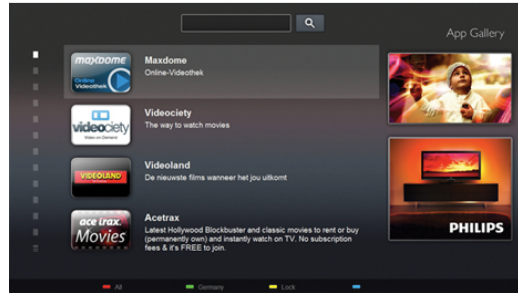

Zaženite storitev Smart TV in na njeno začetno stran dodajte aplikacijo za videoteko.

Odpri aplikacijo za videoteko, ustvarite svoj račun, izberite film in pritisnite tipko za predvajanje.

Filma vam ni treba prenesti iz spleta, ogledate si ga lahko takoj*.

V možnosti **Pomoč** pritisnite **≡ Seznam** in si oglejte več informacij o možnosti **Filmi na izposajo**.

* Odvisno od storitve za pretakanje videa izbrane videoteke.

1.4

Spletna TV

Z aplikacijo **Spletna TV** storitve Smart TV (pretočna televizija) si lahko ogledate zamujene in druge TV-oddaje, ko vam to najbolj ustreza.

Poiščite logotip ponudnika TV-storitev v Galeriji aplikacij.

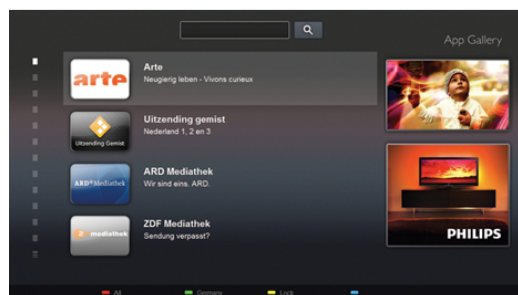

V možnosti **Pomoč** pritisnite **≡ Seznam** in si oglejte več informacij o možnosti **Spletna TV**.

1.5

Družabna omrežja

Ni vam treba vstajati in stopiti do računalnika, da bi prebrali sporočila prijateljev. Odprite storitev Smart TV, izberite stran **Družabna omrežja** in odgovorite s kavča.



Smart TV podpira priljubljeni družabni omrežji Facebook in Twitter.

V možnosti **Pomoč** pritisnite **≡ Seznam** in si oglejte več informacij o možnosti **Galerija aplikacij**.

1.6

Skype

S storitvijo **Skype™** lahko prek televizorja brezplačno opravljate videoklice.



Pokličete in vidite lahko prijatelje z vsega sveta. Za videoklice potrebujete kamero z vgrajenim mikrofonom in dobro internetno povezavo.

V možnosti **Pomoč** pritisnite **≡ Seznam** in si oglejte več informacij o storitvi **Skype**.

1.7

Pametni telefoni in tablični računalniki

Za uporabo pametnega telefona ali tabličnega računalnika kot daljinskega upravljalnika televizorja ali upravljalnika predstavnosti prenesite aplikacijo **Philips MyRemote** iz trgovine z aplikacijami za vaš pametni telefon ali tablični računalnik.



Iz pametnega telefona ali tabličnega računalnika upravljajte televizor, preklaplajte kanale in spreminjajte glasnost. Aplikacija **MyRemote** omogoča, da s telefonom ali tabličnim računalnikom pošiljate fotografije, glasbo ali videoposnetke iz računalnik v televizor. Z aplikacijo **MyRemote** v tabličnem računalniku lahko priključite TV-vodnik, berete o programih in nato preklopite na TV-kanal z enim pritiskom prsta. Aplikacija **MyRemote** je na voljo za sistema iOS in Android.

V možnosti **Pomoč** pritisnite **≡ Seznam** in si oglejte več informacij o aplikaciji **MyRemote**.

1.8

Pause TV in snemanje

Če povežete trdi disk USB, lahko **začasno prekinete in posnamete oddajo** z digitalnega TV-kanala.



USB Hard Drive

Prekinite TV-program in sprejmite nujen telefonski klic ali pa si privoščite odmor med tekmo, saj televizor oddajo shrani na trdi disk USB. Z gledanjem lahko nadaljujete pozneje. Ko je priključen trdi disk USB, lahko snemate tudi digitalne oddaje. Snemate lahko med gledanjem programa ali pa programirate snemanje prihodnjega programa.

V možnosti **Pomoč** pritisnite **≡ Seznam** in si oglejte več informacij o funkciji **Pause TV** ali **Snemanje**.

1.9

Igranje iger

Če v glavnem meniju izberete možnost **Igralna konzola**, televizor samodejno preklopi na nastavitve, ki so idealne za igranje iger.

Če igrate igro za več igralcev z razdeljenim zaslonom, lahko televizor nastavite tako, da vsak zaslon predvaja prek celotnega zaslona. Tako se lahko vsak igralec osredotoči na svojo igro.



Player 1

Player 2

Televizor s 3D-tehnologijo prikazuje oba zaslona. Če igro za dva igralca želite igrati z dvema različnima celozaslonskima slikama, mora vsak igralec nositi 3D-očala.

V možnosti **Pomoč** pritisnite **≡ Seznam** in si oglejte več informacij o možnosti **Igralna konzola** ali **Igre za dva igralca**.

1.10

EasyLink

S funkcijo **EasyLink** lahko povezano napravo, kot je predvajalnik Blu-ray Disc, upravljate z daljinskim upravljalnikom televizorja. EasyLink prek povezave HDMI CEC komunicira s povezanimi napravami.

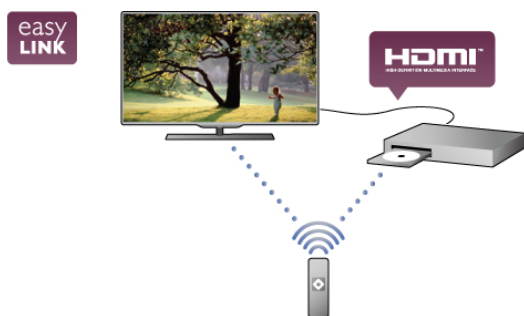

V možnosti **Pomoč** pritisnite **≡ Seznam** in si oglejte več informacij o funkciji **EasyLink**.

Nastavitev

Nasveti za namestitev

Napajalni kabel

Napajalni kabel priključite v **napajalno** vtičnico televizorja. Zagotovite, da je napajalni kabel dobro priključen v televizor. Zagotovite, da je napajalni vtič v stenski vtičnici vedno dostopen.

Ko želite napajalni kabel izključiti iz vtičnice, vlecite za vtič, ne za kabel.

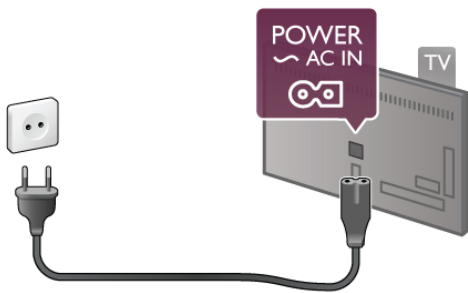

Čeprav televizor v stanju pripravljenosti porabi malo električne energije, za varčevanje z energijo napajalni kabel izključite iz omrežne vtičnice, če televizorja ne boste uporabljali dlje časa.

V možnosti **Pomoč** pritisnite **≡ Seznam** in si v možnosti **Stanje pripravljeno** oglejte več informacij o vklopu in izklopu televizorja.

Antena

Poiščite priključek za anteno na hrbtni strani televizorja. Antenski kabel dobro priključite v vtičnico **Antena** **75 Ω**.

Priključite lahko svojo anteno ali povežete signal antene iz antenskega distribucijskega sistema (značilno za določene regije). Uporabite radiofrekvenčni koaksialni antenski priključek IEC 75 Ohm.

Ta priključek za anteno uporabljajte za vhodne signale DVB-T in DVB-C.

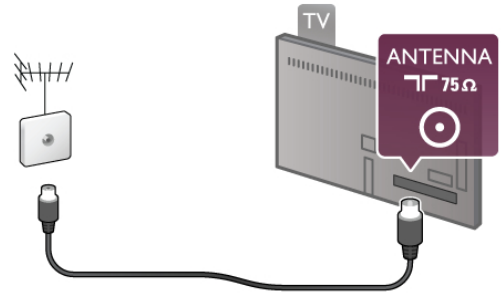

Omrežje

Brezžična povezava

Kaj potrebujete

Če s televizorjem želite vzpostaviti brezžično internetno povezavo, potrebujete **brezžični usmerjevalnik**. Uporabite hitro (širokopasovno) internetno povezavo.



SimplyShare

Televizor s protokolom SimplyShare išče in odpira datoteke v drugih napravah v brezžičnem omrežju, kot je računalnik ali naprava NAS. Uporabljate lahko računalnik z operacijskim sistemom Microsoft Windows XP, Vista ali Windows 7, Mac OSX ali Linux.

Programska oprema za predstavnostne strežnike

Ko je programska oprema za predstavnostne strežnike nameščena na računalnik, lahko fotografije, glasbo in videoposnetke v računalniku predvajate prek televizorja. Uporabite novo različico programske opreme za predstavnostne strežnike, kot so Windows Media Player 11, Twonky™ itd.*. Programsko opremo namestite na računalnik in jo nastavite tako, da boste s televizorjem lahko predvajali predstavnostne datoteke. Več informacij si oglejte v priročniku za programsko opremo za predstavnostne strežnike. Če datoteke želite odpreti na televizorju, mora biti vklopljena programska oprema za predstavnostne strežnike.

* V možnosti **Pomoč** pritisnite **≡ Seznam** in si v možnosti **Programska oprema za predstavnostne strežnike, podprta** oglejte podprto programsko opremo za predstavnostne strežnike.

Vzpostavitev povezave

Sledite korakom **1** do **5**.

Korak 1 – zagotovite, da je usmerjevalnik brezžičnega omrežja vključen.

Korak 2 – pritisnite , izberite  **Nastavitev** in pritisnite **OK**.

Korak 3 – izberite **Vzpostavi povezavo z omrežjem** in pritisnite **OK**.

Korak 4 – izberite **Brezžično** in pritisnite **OK**.

Korak 5 – izberite **Pregledovanje**, da poiščete brezžično omrežje. Če imate usmerjevalnik s funkcijo WPS (Wi-Fi Protected Setup), lahko izberete možnost **WPS**. Izberite možnost in pritisnite **OK**.

- Pregledovanje

Izberite **Pregledovanje**, da poiščete brezžično omrežje (brezžični usmerjevalnik). Televizor lahko najde več brezžičnih omrežij v bližini.

- WPS

Če ima usmerjevalnik WPS, lahko z njim povezavo vzpostavite neposredno brez pregledovanja. Pojdite do usmerjevalnika, pritisnite gumb **WPS** in se v 2 minutah vmite do televizorja. Nato pritisnite **Vzpostavi povezavo**, da vzpostavite povezavo. Če so v brezžičnem omrežju naprave, ki uporabljajo sistem varnostnega šifriranja WEP, WPS ne morete uporabljati. Če morate za vzpostavitev povezave uporabiti **kodo PIN WPS**, namesto možnosti **WPS** izberite **Pregledovanje**.

Korak 6 – izberite brezžično omrežje na seznamu najdenih omrežij in pritisnite **OK**.

Če vašega omrežja ni na seznamu, ker je ime omrežja skrito (izklopili ste oddajanje SSID usmerjevalnika), izberite **Ročni vnos** in ime omrežja vnesite sami.

Korak 7 – glede na vrsto usmerjevalnika lahko zdaj vnesete šifrirni ključ (WEP, WPA ali WPA2). Če ste šifrirni ključ za to omrežje že vnesli, lahko izberete možnost **Naprej**, da takoj vzpostavite povezavo.

Če usmerjevalnik podpira WPS ali kodo PIN za WPS, lahko izberete možnost **WPS**, **PIN za WPS** ali **Standardno**. Izberite možnost in pritisnite **OK**.

- Standardno

Izberite **Standardno**, da ročno vnesete šifrirni ključ (geslo ali varnostni ključ). Šifrirni ključ lahko vnesete s tipkovnico daljinskega upravljalnika. Ko ste vnesli ključ, pritisnite **Vzpostavi povezavo**.

- PIN za WPS



Če želite vzpostaviti vamo povezavo WPS s kodo PIN, izberite **PIN za WPS** in pritisnite **OK**. Zabeležite prikazano 8-mestno kodo PIN in jo v računalniku vnesite v programski opremi usmerjevalnika. Vmrite se k televizorju in pritisnite **Vzpostavi povezav**. V priročniku usmerjevalnika preverite, kje v programski opremi usmerjevalnika morate vnesti kodo PIN.

Korak 8 – ko je povezava uspešno vzpostavljena, se izpiše sporočilo.

Omrežna konfiguracija

Če povezava ni uspešna, preverite nastavev DHCP usmerjevalnika. Možnost DHCP mora biti **vklopljena**.

Če ste naprednejši uporabnik in želite namestiti omrežje s statičnim naslovom IP, televizor nastavite na statični naslov IP.

Če televizor želite nastaviti na statični naslov IP, pritisnite , izberite  **Nastavitev** in pritisnite **OK**. Izberite **Nastavitve omrežja** > **Omrežna konfiguracija** > **Statični IP**. Ko je v meniju izbrana možnost Statični IP, lahko naslov IP in druge potrebne nastavitve prilagodite v možnosti **Konfiguracija statičnega naslova IP** v istem meniju.

Težave z omrežjem

Brezžičnega omrežja ni bilo mogoče najti ali je moteno.

- Mikrovalovne peči, telefoni DECT in druge naprave Wi-Fi 802.11b/g/n v bližini lahko motijo brezžično omrežje.
- Zagotovite, da požami zidovi v omrežju omogočajo dostop do brezžične povezave televizorja.
- Če brezžično omrežje ne deluje pravilno, poskusite z namestitvijo žičnega omrežja.

Internetna povezava ne deluje

• Če povezava z usmerjevalnikom deluje, preverite povezavo usmerjevalnika z internetom.

Povezava z računalnikom in internetna povezava sta počasni

- V uporabniškem priročniku za brezžični usmerjevalnik preverite informacije o dosegu v zaprtih prostorih, hitrosti prenosa in drugih dejavnikih kakovosti signala.
- Za usmerjevalnik uporabite hitro (širokopasovno) internetno povezavo.

Žična povezava

Kaj potrebujete

Če s televizorjem želite vzpostaviti internetno povezavo, potrebujete omrežni **usmerjevalnik**. Uporabite usmerjevalnik s hitro (širokopasovno) internetno povezavo.

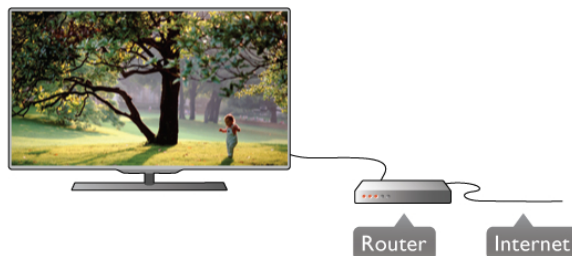

Namestitev

Sledite korakom **1** do **5**.

1 – z omrežnim kablom povežite usmerjevalnik in televizor (ethernetni kabel**).

2 – zagotovite, da je usmerjevalnik vklopljen.

3 – pritisnite , izberite  **Nastavitev** in pritisnite **OK**.

4 – izberite **Vzpostavi povezavo z omrežjem** in pritisnite **OK**.



5 – izberite **Žično** in pritisnite **OK**.

Televizor nenehno išče omrežno povezavo. Ko je povezava uspešno vzpostavljena, se izpiše sporočilo.

Omrežna konfiguracija

Če povezava ni uspešna, preverite nastavev DHCP usmerjevalnika. Možnost DHCP mora biti vklopljena.

Če ste naprednejši uporabnik in želite namestiti omrežje s statičnim naslovom IP, televizor nastavite na statični naslov IP.

Če televizor želite nastaviti na statični naslov IP, pritisnite , izberite  **Nastavitev** in pritisnite **OK**.

Izberite **Nastavitve omrežja > Omrežna konfiguracija > Statični IP**. Ko je v meniju izbrana možnost Statični IP, lahko naslov IP in druge potrebne nastavitve prilagodite v možnosti **Konfiguracija statičnega naslova IP** v istem meniju.

SimplyShare

Televizor s protokolom SimplyShare išče in odpira datoteke v drugih napravah v omrežju, kot je računalnik. Uporabljate lahko računalnik z operacijskim sistemom Microsoft Windows XP, Vista ali Windows 7, Mac OSX ali Linux.

Programska oprema za predstavnostne strežnike

Ko je programska oprema za predstavnostne strežnike nameščena na računalnik, lahko fotografije, glasbo in videoposnetke v računalniku predvajate prek televizorja. Uporabite novo različico programske opreme za predstavnostne strežnike, kot so Windows Media Player 11, Twonky™ itd.*. Programsko opremo namestite na računalnik in jo nastavite tako, da boste s televizorjem lahko predvajali predstavnostne datoteke. Več informacij si oglejte v priročniku za programsko opremo za predstavnostne strežnike. Če datoteke želite odpreti na televizorju, mora biti vklopljena programska oprema za predstavnostne strežnike.

* V možnosti **Pomoč** pritisnite **≡ Seznam** in si v možnosti **Programska oprema za predstavnostne strežnike, podprta** oglejte podprto programsko opremo za predstavnostne strežnike.

**Za skladnost s predpisi EMC uporabljajte oklopljen ethernetni kabel FTP Cat. 5E.

Nastavitve omrežja

Če želite odpreti Nastavitve omrežja, pritisnite **🏠**, izberite **⚙️ Nastavitve** in pritisnite **OK**. Izberte možnost **Nastavitve omrežja** in pritisnite **OK**.

Prikaz nastavitvev omrežja

Tukaj so prikazane vse trenutne nastavitve omrežja. Naslova IP in MAC, moč signala, hitrost, način šifriranja itd.

Vrsta omrežja

Nastavite žično ali brezžično omrežje.

Omrežna konfiguracija

Nastavite omrežno konfiguracijo na DHCP in samodejni IP ali statični IP.

Konfiguracija statičnega naslova IP

Če je statični naslov IP nastavljen, lahko tukaj prilagodite vse potrebne nastavitve statičnega naslova IP.

Digital Media Renderer – DMR

Če želite prejemati večpredstavnostne datoteke iz pametnih telefonov ali tabličnih računalnikov, možnost DMR nastavite na Vkllop.

Omrežno ime televizorja

Če imate v domačem omrežju več televizorjev, lahko ta televizor preimenujete.

Izbriši internetno zgodovino

Z brisanjem internetne zgodovine iz televizorja izbrišete vse internetne datoteke. Izbrišete registracijo za Philips Smart TV in nastavitve starševske ocene, podatke za prijavo v videoteko, vse priljubljene v aplikaciji Smart TV, internetne zaznamke in zgodovino. Tudi interaktivne aplikacije MHEG v televizor shranjujejo piškotke. Tudi te datoteke so izbrisane.

2.5

Priključitev naprav

Nasveti za priključitve

Vodnik za priključitev

Napravo s televizorjem vedno povežite z **najkakovostnejšo možno povezavo**. Uporabljajte kakovostne kable, da zagotovite dober prenos zvoka in slike.

Če potrebujete pomoč pri povezavi več naprav s televizorjem, si oglejte **vodnik za priključitev televizorja Philips**. Vodnik vsebuje nasvete za povezavo in izbiro kablov.

Obiščite spletno mesto www.connectivityguide.philips.com

Antena

Če imate digitalni sprejemnik ali snemalnik, antenske kable priključite tako, da bo **antenski signal** potekal skozi digitalni sprejemnik in/ali snemalnik, preden pride do televizorja. Tako antena in digitalni sprejemnik snemalniku lahko pošiljata dodatne kanale za snemanje.

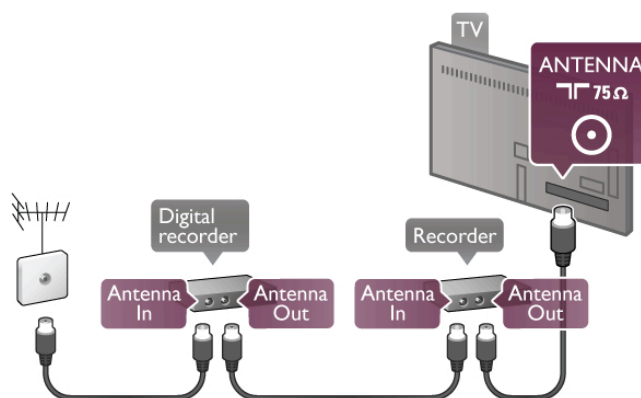

HDMI

Priključek **HDMI** zagotavlja najvišjo kakovost slike in zvoka. Kabel HDMI prenaša slikovne in zvočne signale. Uporabljajte ga za TV-sigale visoke ločljivosti (HD). Za najvišjo kakovost prenosa signala uporabljajte kabel HDMI dolžine do 5 m.

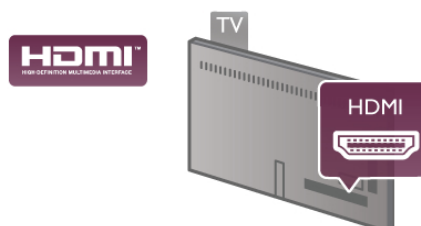

EasyLink HDMI CEC

Če so naprave povezane s kablom HDMI in imajo funkcijo EasyLink, jih lahko upravljate z daljinskim upravljalnikom televizorja. Funkcija EasyLink HDMI CEC mora biti vklopljena na televizorju in povezani napravi.

V možnosti **Pomoč** pritisnite **≡ Seznam** in si v delu **EasyLink HDMI CEC** oglejte več informacij o uporabi funkcije EasyLink.

HDMI ARC

Vsi priključki HDMI televizorja imajo zvočni povratni kanal (ARC).

Če ima naprava, običajno je to sistem za domači kino (HTS), tudi priključek HDMI ARC, ga povežite s priključkom HDMI televizorja. Če uporabite priključek HDMI ARC, ni treba priključiti dodatnega zvočnega kabla, ki zvok TV-slike pošilja sistemu za domači kino. Priključek HDMI ARC združuje oba signala.

Sistem za domači kino lahko priključite v katerikoli priključek HDMI televizorja, vendar v priključek ARC lahko priključite samo 1 napravo.

Če želite izključiti ARC priključkov HDMI, pritisnite **🏠**, izberte **⚙️ Nastavitev** in pritisnite **OK**. Izberite **Nastavitve televizorja > Zvok > Napredno > HDMI ARC**.

DVI-HDMI

Uporabite adapter DVI-HDMI, če ima naprava samo priključek DVI. Uporabite enega od priključkov HDMI in na zadnji strani televizorja priključite zvočni kabel L/D (mini vtič 3,5 mm) v zvočni vhod VGA/DVI za zvok.

Zaščita pred kopiranjem

Kabla DVI in HDMI podpirata HDCP (zaščita širokopasovne digitalne vsebine). HDCP je signal za zaščito pred kopiranjem, ki preprečuje kopiranje vsebine s plošč DVD in Blu-ray, znan tudi kot DRM (upravljanje digitalnih pravic).

Y Pb Pr

Komponentni video YPbPr zagotavlja visokokakovostno povezavo. Priključek YPbPr lahko uporabljate za TV-signale visoke ločljivosti (HD). Signalom Y, Pb in Pr dodajte levi in desni zvočni signal za zvok.

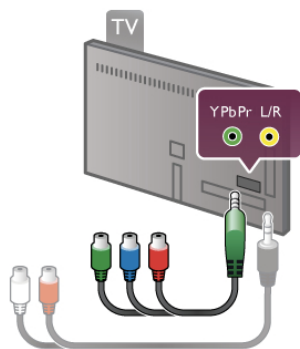

Napravo povežite s priloženim adapterjem YPbPr. Pri priključitvi barve priključka YPbPr (zelena, modra, rdeča) uskladite s kablenskimi vtičiči.

Če naprava oddaja tudi zvok, uporabite adapter s činčem za zvok L/D za mini vtič (3,5 mm) (ni priložen).

SCART

SCART je kakovostna povezava. Priključek SCART lahko uporabljate za slikovne signale CVBS in RGB, ne pa tudi za TV-signale visoke ločljivosti (HD). Priključek SCART združuje slikovne in zvočne signale.

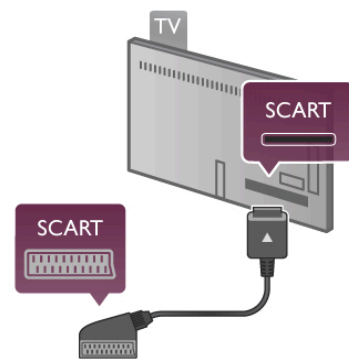

Za priključitev naprave uporabite priloženi adapter SCART.

Zvočni izhod – optični

Zvočni izhod – optični je visokokakovosten zvočni priključek. Ta optični priključek lahko prenaša 5.1-kanalne zvočne kanale. Če naprava, običajno je to sistem za domači kino (HTS), nima priključka HDMI ARC, lahko ta zvočni kabel priključite v zvočni vhod – optični sistema za domači kino. Ta zvočni kabel zvok televizorja prenaša v sistem za domači kino.

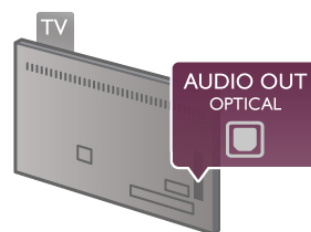

Vrsto izhodnega zvočnega signala lahko nastavite glede na zvočne zmogljivosti sistema za domači kino.

V možnosti **Pomoč** pritisnite **≡ Seznam** in si oglejte več informacij o možnosti **Nastavitve zvočnega izhoda**.

Če se zvok ne ujema s sliko na zaslonu, lahko prilagodite sinhronizacijo zvoka in slike.

V možnosti **Pomoč** pritisnite **≡ Seznam** in si oglejte več informacij o možnosti **Sinhronizacija zvoka in slike**.

VGA

S kablom **VGA** (15-polni priključek D-sub) računalnik povežete s televizorjem. Prek povezave VGA lahko televizor uporabljate kot računalniški monitor. Dodate lahko kabel za **zvok L/D** (3,5 mm mini vtič).

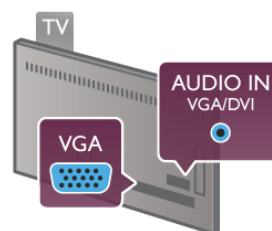

Računalnik lahko povežete tudi brezžično in na TV-zaslonu predvajate večpredstavnostne datoteke v računalniku.

V možnosti **Pomoč** pritisnite **≡ Seznam** in si oglejte več informacij o možnosti **Omrežje, brezžično**.

EasyLink HDMI CEC

HDMI CEC

S funkcijo **EasyLink** lahko povezano napravo upravljate z daljinskim upravljalnikom televizorja. EasyLink prek povezave HDMI CEC* komunicira s povezanimi napravami. Naprave morajo podpirati HDMI CEC in morajo biti priključene v priključek HDMI.

* *Consumer Electronics Control*

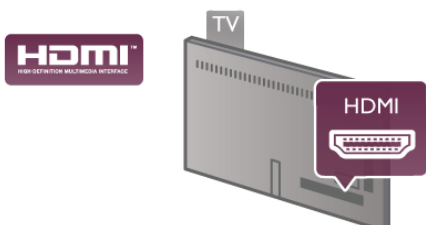

Nastavitev funkcije EasyLink

Funkcija EasyLink je na televizorju privzeto vklopljena. Poskrbite, da bodo vse nastavitve za HDMI-CEC v priključenih napravah EasyLink pravilno nastavljene. Funkcija EasyLink morda ne bo delovala z napravami drugih znamk.

HDMI CEC pri drugih blagovnih znamkah

Funkcija HDMI CEC je pri različnih blagovnih znamkah različno poimenovana. Nekaj primerov: Anynet, Aquos Link, Bravia Theatre Sync, Kuro Link, Simplink in Viera Link. Vse blagovne znamke niso povsem združljive s funkcijo EasyLink.

Imena blagovnih znamk za HDMI CEC so v lasti njihovih lastnikov.

Upravljanje naprav

Če želite upravljati napravo, ki je priključena v priključek HDMI, in nastaviti funkcijo EasyLink, na seznamu priključkov televizorja izberite napravo ali njeno dejavnost. Pritisnite **VIR**, izberite napravo v priključku HDMI in pritisnite **OK**.



Ko je naprava izbrana, jo lahko upravljate z daljinskim upravljalnikom televizorja. Vendar tipki **Domov** in **OPTIONS** (Možnosti) ter nekatere druge značilne tipke, na primer **Ambilight**, niso na voljo za napravo.

Če na daljinskem upravljalniku televizorja ni potrebne tipke, jo lahko izberete v meniju Možnosti. Pritisnite **OPTIONS** (Možnosti) in v menijski vrstici izberite **Tipke**. Na zaslonu izberite zeleno tipko naprave in pritisnite **OK**.

Nekatere zelo značilne tipke naprave mogoče ne bodo na voljo v meniju Tipke.

Nastavitve funkcije EasyLink

Funkcija EasyLink je na televizorju privzeto vklopljena. Vse nastavitve funkcije EasyLink lahko izklopite samostojno.

EasyLink

Če želite popolnoma izklopiti funkcijo EasyLink, pritisnite **Home**, izberite **Nastavitve** in pritisnite **OK**.

Izberite **Nastavitve televizorja > Splošne nastavitve > EasyLink > EasyLink**. Izberite **Izklop** in pritisnite **OK**.

Daljinski upravljalnik EasyLink

Če želite, da naprave komunicirajo, vendar jih nočete upravljati z daljinskim upravljalnikom televizorja, lahko daljinsko upravljanje EasyLink izklopite ločeno.

V meniju z nastavitvami za EasyLink izberite **Daljinski upravljalnik EasyLink** in nato **Izklop**.

Povezava Pixel Plus

Nekatere naprave, na primer predvajalnik DVD ali Blu-ray, imajo lahko lastno obdelavo kakovosti slike. Da bi preprečili slabo kakovost slike zaradi motenj, ki izhajajo iz televizijske obdelave, onemogočite obdelavo slike teh naprav. Televizor ima privzeto vklopljeno povezavo Pixel Plus in onemogoča obdelavo kakovosti slike najnovejših Philipsovih naprav, ki so priključene na televizor.

Če želite izklopiti povezavo Pixel Plus, v meniju z nastavitvami za EasyLink izberite **Povezava Pixel Plus** in izberite **Izklop**.

Samodejni premik podnapisov

Če predvajate DVD ali Blu-ray z novejšim Philipsovim predvajalnikom, ki podpira podnapise, lahko televizor vse podnapise pomakne navzgor. Podnapisi bodo tako vidni ne glede na izbran format slike. Funkcija Samodejni premik podnapisov je privzeto vklopljena.

Če želite izklopiti samodejni premik podnapisov, v meniju z nastavitvami za EasyLink izberite **Samodejni premik podnapisov** in izberite **Izklop**.

Standardni vmesnik CAM

CI+

Ta televizor omogoča pogojni dostop s standardnim vmesnikom CI+.

Z vmesnikom CI+ lahko spremljate vrhunske programe HD, kot so filmski in športni, ki jih nudijo ponudniki digitalnih TV-storitev v vaši regiji. Ponudnik TV-storitev te programe kodira, predplačniški vmesnik CI+ pa jih odkodira.

Ponudniki digitalnih TV-storitev vam vmesnik CI+ (modul za pogojni dostop - CAM) nudijo, ko se naročite na njihove plačniške programe. Ti programi imajo visoko stopnjo zaščite pred kopiranjem.

Za več informacij o pogojih in določilih se obrnite na ponudnika digitalnih TV-storitev.

V možnosti **Pomoč** pritisnite **Seznam** in si v delu **Standardni vmesnik CAM** oglejte več informacij o priključitvi vmesnika CAM.



CAM

Vstavite vmesnik CAM

Preden vstavite vmesnik CAM, izklopite televizor.

Na vmesniku CAM si oglejte pravilno smer vstavljanja. Nepravilno vstavljanje lahko poškoduje tako vmesnik CAM kot televizor.

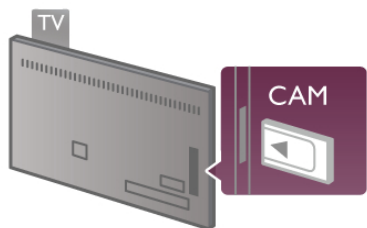

Vmesnik CAM* vstavite v standardno vmesniško režo na bočni strani televizorja. Vmesnik CAM nežno vstavite do konca in trajno pustite v reži. Aktiviranje vmesnika CAM lahko traja nekaj minut. Če vmesnik CAM odstranite, se bo storitev na televizorju deaktivirala.

* V standardno vmesniško režo lahko vstavite kartico PC (PCMCIA), v kateri je pametna kartica. Obe kartici vam mora posredovati ponudnik TV-storitev.

Če je kartica CAM vstavljena in je naročnina plačana (načini priključitve so lahko različni), lahko začnete spremljati TV-program. Vstavljeni vmesnik CAM lahko uporabite samo v svojem televizorju.

Nastavitve vmesnika CAM

Če želite nastaviti gesla ali kode PIN za TV-program z vmesnikom CAM, pritisnite **🏠**, izberite **⚙️ Nastavitev** in pritisnite **OK**.

Izberite **Nastavitve kanalov > Standardni vmesnik**.

Izberite TV-program z vmesnikom CAM in pritisnite **OK**.

Digitalni sprejemnik (STB)

Anteno z 2 antenskima kabloma povežite z digitalnim sprejemnikom in televizorjem.

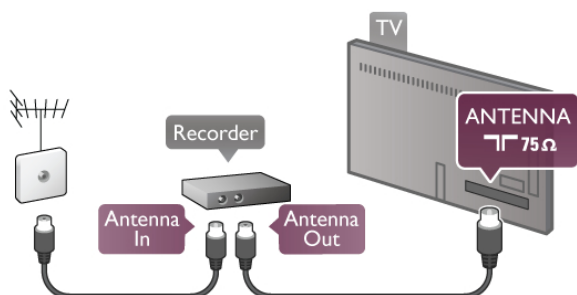

Poleg antenskih priključkov uporabite še kabel HDMI za povezavo digitalnega sprejemnika in televizorja. Če digitalni sprejemnik nima priključka HDMI, lahko uporabite tudi kabel SCART.

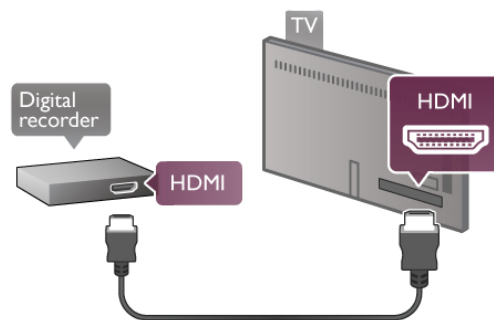

Izklopni časovnik

Izklopite ta samodejni časovnik, če uporabljate samo daljinski upravljalnik kablanskega sprejemnika. To storite zato, da preprečite samodejni izklop televizorja po 4 urah brez pritiska na kakšno tipko daljinskega upravljalnika televizorja.

Če želite izklopiti izklopni časovnik, pritisnite **🏠**, izberite **⚙️ Nastavitev** in pritisnite **OK**.

Izberite **Nastavitve televizorja > Splošne nastavitve > Izklopni časovnik** in nato **Izklop**.

Satelitski sprej.

Kabel satelitskega krožnika priključite v satelitski sprejemnik.

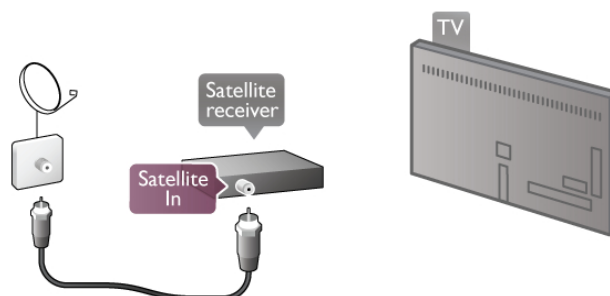

Poleg antenskega priključka uporabite še kabel HDMI za povezavo naprave in televizorja. Če naprava nima priključka HDMI, lahko uporabite tudi kabel SCART.

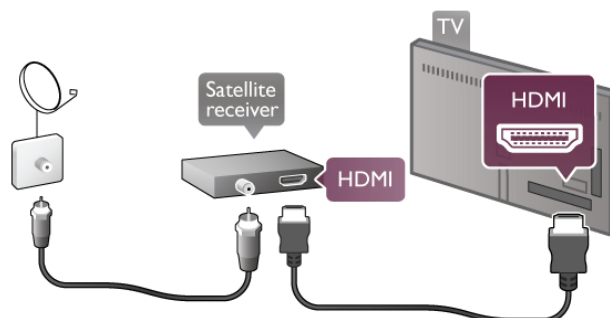

Izklopni časovnik

Izklopite izklopni časovnik, če uporabljate samo daljinski upravljalnik satelitskega sprejemnika. To storite zato, da preprečite samodejni izklop televizorja po 4 urah brez pritiska na kakšno tipko daljinskega upravljalnika televizorja.

Izklopite ga tako, da pritisnete **🏠**, izberete **⚙️ Nastavitev** in pritisnete **OK**.

Izberite **Nastavitve televizorja > Splošne nastavitve > Izklopni časovnik** in drsnik premaknite na 0.

Sistem za domači kino (HTS)

Povezava z drugimi napravami

Sistem za domači kino (HTS) s kablom HDMI povežite s televizorjem. Priključite lahko Philips SoundBar ali sistem za domači kino z vgrajenim predvajalnikom.

Če naprava nima priključka HDMI, lahko uporabite tudi kabel SCART.

HDMI ARC

Če ima sistem za domači kino priključek HDMI ARC, ga lahko s televizorjem povežete prek priključka HDMI na televizorju. Vsi priključki HDMI na televizorju lahko sprejemajo signal zvočnega povratnega kanala (ARC). Ko je sistem za domači kino priključen, lahko televizor prek te povezave HDMI pošilja samo signal ARC.

Če imate priključek HDMI ARC, ni treba priključiti dodatnega zvočnega kabla. Priključek HDMI ARC prenaša oba signala.

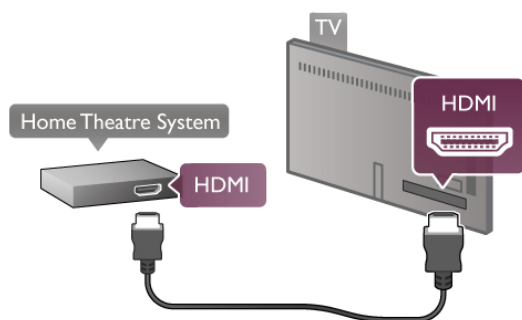

Če sistem za domači kino nima priključka HDMI ARC, dodajte optični zvočni kabel, ki zvok TV-slike prenaša v sistem za domači kino.

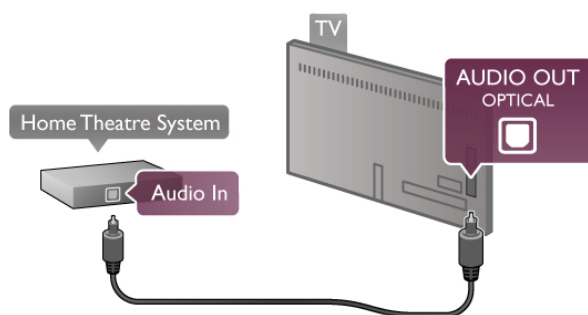

Sinhronizacija slike in zvoka

Če se zvok ne ujema s sliko na zaslonu, lahko pri večini sistemov za domači kino nastavite zapoznitev, da zvok uskladite s sliko. Neskladje je najbolje opazno, ko se ljudje pogovarjajo – ko prenehajo govoriti, ustnice pa se še vedno premikajo. V možnosti **Pomoč** pritisnite **≡ Seznam** in si oglejte več informacij o možnosti **Sinhronizacija zvoka in slike**.

Sinhronizacija zvoka in slike

Če je na televizor priključen sistem za domači kino, morata biti slika na televizorju in zvok iz domačega kina sinhronizirana. Neskladnost je lahko opazna v prizorih, kjer se ljudje pogovarjajo. Če na primer zaključijo stavek, preden se njihove ustnice nehajo premikati.

Samodejna sinhronizacija zvoka in slike

Najnovejši Philipsovi sistemi za domači kino samodejno sinhronizirajo zvok in sliko in poskrbijo, da sta vedno popolna.

Zapoznitev sinhronizacije zvoka

Pri nekaterih drugih sistemih za domači kino boste morali za sinhronizacijo zvoka in slike morda nastaviti zapoznitev sinhronizacije zvoka. Na domačem kinu povečajte vrednost zapoznitve, dokler slika in zvok nista usklajena. Morda je potrebna vrednost zapoznitve 180 ms. Preberite uporabniški priročnik za domači kino.

Če je za domači kino za ves dohodni zvok nastavljena enaka vrednost zapoznitve, morate izklopiti zapoznitev zvočnega izhoda na televizorju. Izhod zvočne zapoznitve izklopite tako, da pritisnete **⬆️**, izberete **⚙️ Nastavitev** in pritisnete **OK**. Izberite **Nastavitve televizorja > Zvok > Zapoznitev zvočnega izhoda**. Izberite **Izklop** in pritisnite **OK**.

Odmik zvočnega izhoda

Če na sistemu za domači kino ne morete nastaviti zapoznitve, televizor lahko nastavite tako, da sinhronizira zvok.

Če želite sinhronizirati zvok na televizorju, pritisnite **⬆️**, izberite **⚙️ Nastavitev** in pritisnite **OK**.

Izberite **Nastavitve televizorja > Zvok > Odmik zvočnega izhoda**. Z drsnikom nastavite odmik zvoka in pritisnite **OK**. Vrednost nadomesti čas, ki ga sistem za domači kino potrebuje, da obdela zvok TV-slike. Odmik lahko nastavljate v korakih po 5 ms. Največja nastavitvev je -60 ms. Nastavitvev zapoznitve zvočnega izhoda mora biti vklopljena.

Nastavitve zvočnega izhoda

Format zvočnega izhoda

Standardna nastavitvev za format zvočnega izhoda je **Večkanalno**. Sistemi za domači kino z možnostjo predvajanja večkanalnega zvoka (Dolby Digital, DTS® ali podobnega) lahko prejemajo stisnjen večkanalni zvočni signal iz TV-kanal ali povezanega predvajalnika.

Če želite nastaviti format zvočnega izhoda, pritisnite **⬆️**, izberite **⚙️ Nastavitev** in pritisnite **OK**.

Izberite **Nastavitve televizorja > Zvok > Format zvočnega izhoda**.

Če sistem za domači kino ne zmore popolne večkanalne obdelave zvoka, izberite **Stereo**.

Izravnavanje zvočnega izhoda

Z izravnavanjem zvočnega izhoda izravnajte glasnost televizorja in sistema za domači kino, ko preklapljate med njima. Razlike v glasnosti so lahko posledica razlik pri obdelavi zvoka.

Če želite izravnati razliko, pritisnite **⬆️**, izberite **⚙️ Nastavitev** in pritisnite **OK**.

Izberite **Nastavitve televizorja > Zvok > Izravnavanje zvočnega izhoda**.

Če je razlika v glasnosti prevelika, izberite **Več**. Če je razlika majhna, izberite **Manj**.

Izravnavanje zvočnega izhoda vpliva na zvočni izhod – optični in zvočne signale HDMI-ARC.

Predvajalnik Blu-ray Disc

S kablom HDMI povežite predvajalnik Blu-ray Disc in televizor.

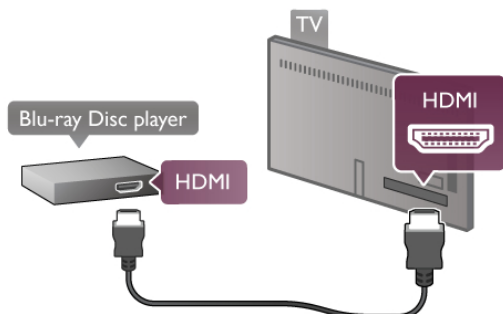

Če ima predvajalnik Blu-ray Disc funkcijo EasyLink HDMI CEC, ga lahko upravljate z daljinskim upravljalnikom televizorja. V možnosti **Pomoč** pritisnite **≡ Seznam** in si oglejte več informacij o funkciji **EasyLink HDMI CEC**.

DVD-predvajalnik

S kablom HDMI povežite predvajalnik DVD in televizor. Če naprava nima priključka HDMI, lahko uporabite tudi kabel SCART.

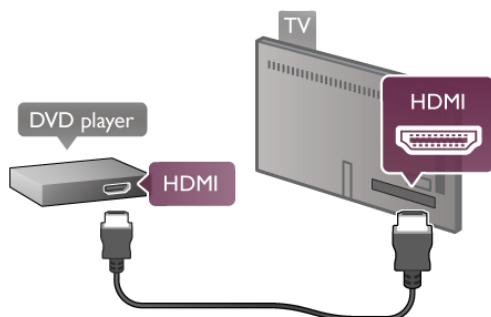

Če je predvajalnik DVD povezan s kablom HDMI in ima funkcijo EasyLink HDMI CEC, ga lahko upravljate z daljinskim upravljalnikom televizorja. V možnosti **Pomoč** pritisnite **≡ Seznam** in si oglejte več informacij o funkciji **EasyLink HDMI CEC**.

Igra

Igralno konzolo priključite na bočno ali hrbtno stran televizorja. Uporabite lahko priključek HDMI, YPbPr ali SCART. Če ima igralna konzola samo video izhod (CVBS) in zvočni izhod L/D, jo z adapterjem za video in zvok L/D v SCART priključite na priključek SCART.

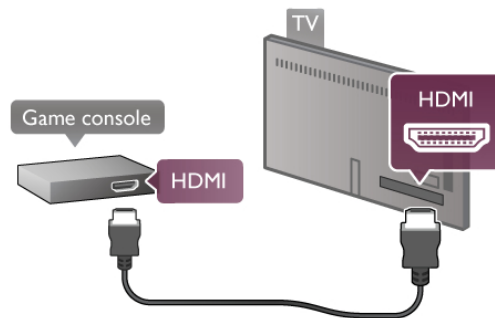

Za najboljšo kakovost igralno konzolo s kablom HDMI priključite na bočno stran televizorja.

Če je igralna konzola povezana s kablom HDMI in ima funkcijo EasyLink HDMI CEC, jo lahko upravljate z daljinskim upravljalnikom televizorja.

Igralno konzolo na televizor lahko priključite tudi z adapterjem SCART (ni priložen).

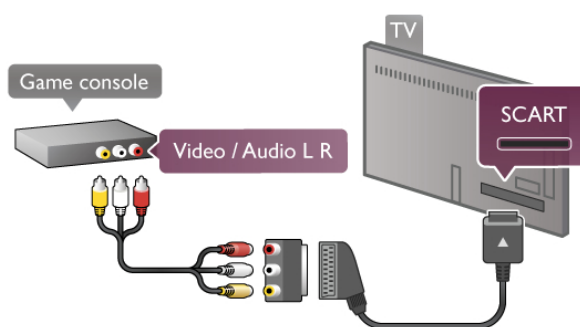

Trdi disk USB

Kaj potrebujete

Če priključite trdi disk USB, lahko začasno prekinjate ali snemate TV-oddaje. To velja samo za digitalne TV-oddaje (oddaje DVB in podobne). Trdi disk USB lahko priključite tudi za gledanje filmov iz spletnih videoteke (videoposnetki na zahtevo).

Gledanje filmov za izposojlo

Če imate internetno povezavo, si lahko izposodite film iz spletne videoteke. Odprite aplikacijo **Smart TV** in v možnosti **Galerija aplikacij** zaženite aplikacijo za izposojlo filmov. Za prenos filma za izposojlo priključite 8 GB pogon USB, lahko pa uporabite tudi trdi disk USB. Ob nameščanju trdega diska USB lahko izberete, ali želite tega uporabljati za filme za izposojlo. Tudi če spletna videoteka uporablja pretakanje, boste morda potrebovali trdi disk USB za medpomnjenje nekaj filma.

Premor

Če oddajo želite začasno prekiniti, potrebujete trdi disk USB 2.0 z vsaj 32 GB prostora in hitrostjo zapisovanja vsaj 30 MB/s.

Snemanje

Če oddajo želite začasno prekiniti ali posneti, potrebujete trdi disk zmogljivosti vsaj 250 GB.

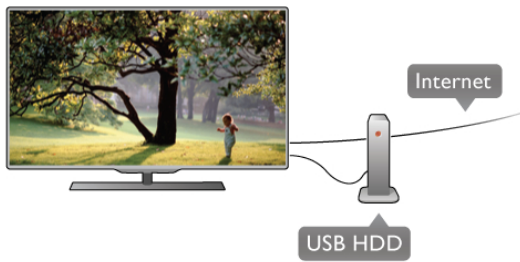

TV-vodnik

Preden se odločite za nakup trdega diska USB za snemanje, lahko preverite, ali v vaši državi lahko snemate digitalne TV-kanale.

Pritisnite **Guide** (Vodnik) na daljinskem upravljalniku. Če je na strani TV-vodnika gumb za snemanje, lahko snemate oddaje na digitalnih TV-kanalih.

Če ni gumba za snemanje, preverite, ali se TV-vodnik posodablja iz interneta.

Če želite preveriti, ali TV-vodnik prejema podatke iz interneta, pritisnite **↑**, izberite **⚙ Nastavitve** in pritisnite **OK**. Izberite **Nastavitve televizorja > Splošne nastavitve > TV-vodnik**. Izberite **Iz interneta** in pritisnite **OK**.

V možnosti **Pomoč** pritisnite **≡ Seznam** in poiščite **Trdi disk USB, namestitev**, da na televizor namestite trdi disk USB.

Namestitev

Preden lahko oddajo začasno prekinete ali posnamete, morate priključiti in formatirati trdi disk USB. Če želite posneti oddajo s podatki TV-vodnika iz interneta, morate imeti pred namestitvijo trdega diska USB v televizorju nameščeno internetno povezavo.

1 – trdi disk USB priključite v priključek **USB** na hrbtani strani televizorja. Uporabite lahko katerikoli priključek USB televizorja, vendar je najbolj praktičen priključek ob HDMI 1. Med formatiranjem v druga vrata ne priključujte druge naprave USB.

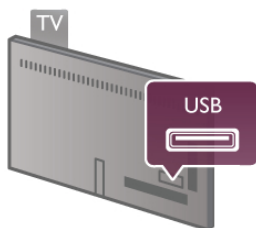

2 – vklopite trdi disk USB in televizor.

3 – ko televizor preklopite na digitalni TV-kanal, pritisnite **⏏** (Premor). S tem zaženete formatiranje. S formatiranjem odstranite vse datoteke iz priključenega trdega diska USB. Sledite navodilom na zaslonu.

Ko je trdi disk USB formatiran, ga pustite trajno priključenega.

Opozorilo

Ker je trdi disk USB formatiran za ta televizor, shranjenih posnetkov ni mogoče predvajati v drugem televizorju ali računalniku. Posnetih datotek na trdem disku USB ne kopirajte ali spreminjajte z računalniškimi aplikacijami. S tem posnetke pokvarite. Ko formatirate drug trdi disk USB, bo vsebina slednjega izgubljena. Trdi disk USB, nameščen v televizorju, je za uporabo z računalnikom treba formatirati.

V možnosti **Pomoč** pritisnite **≡ Seznam** in izberite možnost **Pause TV** ali **Snemanje**, da začasno prekinete ali posnamete TV-kanale.

Tipkovnica ali miška USB

Tipkovnica USB

Priključite tipkovnico USB (vrste USB-HID) za vnos besedila na televizorju.

Na televizor lahko priključite tipkovnico in miško.

Priključite ju v priključek **USB** na bočni strani televizorja.



Namestitev tipkovnice

Če želite namestiti tipkovnico USB, vklopite televizor in tipkovnico USB priključite v priključek **USB** na bočni strani televizorja. Ko televizor prvič zazna tipkovnico, lahko izberete njeno postavitev in preverite izbiro.

Če najprej izberete cirilično ali grško postavitev, lahko izberete dodatno latinsko postavitev tipkovnice.

Če pozneje želite spremeniti postavitev tipkovnice, pritisnite **↑**, izberite **⚙ Nastavitve** in pritisnite **OK**.

Izberite **Nastavitve televizorja > Splošne nastavitve > Miška in tipkovnica USB > Nastavitve tipkovnice** in pritisnite **OK**.

Tipke za preimenovanje kanalov

- Enter **↵** = OK
- Vračalka **←** = brisanje znaka pred kazalko
- Puščične tipke = pomikanje po besedilnem polju
- Če želite zamenjati postavitev tipkovnice, ko je nastavljena dodatna postavitev, istočasno pritisnite tipki **Alt + Shift**.

Tipke za aplikacije Smart TV in internetne strani

- **Tab** in **Shift Tab** = naslednji in prejšnji
- **Home** = pomik na vrh strani
- **End** = pomik na dno strani
- **Page Up** = preskok za eno stran navzgor
- **Page Down** = preskok za eno stran navzdol
- **+** = povečava za en korak
- **-** = pomanjšanje za en korak
- ***** = prilagoditev širini

V možnosti **Pomoč** pritisnite **≡ Seznam** in poiščite možnost **Miška USB**, da povežete miško USB.

Miška USB

Priključite lahko miško USB (vrste USB-HID) za pomikanje po internetnih straneh.

Na internetni strani lahko enostavneje izbirate in klikate povezave. Z miško USB se ne morete pomikati po straneh aplikacije Net TV ali po menijih televizorja.



Namestitev miške

Vklopite televizor in miško USB priključite na enega od priključkov **USB** na bočni strani televizorja. Miško USB lahko priključite tudi na priključeno tipkovnico USB.

Kliki miške

- **Klik z levo tipko** = OK
- **Klik z desno tipko** = nazaj ↩

S kolescem se lahko pomikate navzgor in navzdol po straneh.

V možnosti **Pomoč** pritisnite **≡ Seznam** in poiščite možnost **Tipkovnica USB**, da povežete tipkovnico USB.

pogon USB z bliskovnim pomnilnikom

Predvajate lahko fotografije, glasbo in videoposnetke iz povezanega pomnilnika USB.

Pomnilnik USB priključite v priključek **USB** na levi strani televizorja, ko je televizor vklopljen.

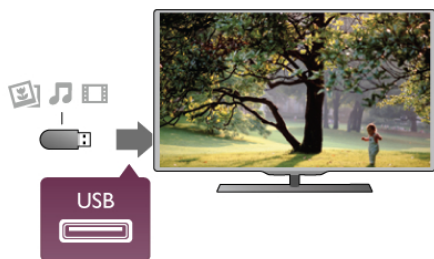

Televizor zazna pomnilnik in odpre seznam njegove vsebine. Če se seznam vsebine ne prikaže samodejno, pritisnite **↔ SOURCE** (Vir), izberite **USB** in pritisnite **OK**.

Če želite nehati predvajati vsebino pomnilnika USB, pritisnite **TV** ali izberite drugo dejavnost.

Za izključitev pomnilnika USB lahko kadar koli odstranite pomnilnik.

V možnosti **Pomoč** pritisnite **≡ Seznam** in si oglejte poglavje **Videoposnetki, fotografije in glasba** za gledanje ali poslušanje vsebine s pomnilnika USB.

Fotoapar

Če želite predvajati fotografije v digitalnem fotoaparatu, ga lahko povežete neposredno s televizorjem.

Priključite ga v priključek **USB** na levi strani televizorja. Ko je fotoapar



Če se seznam vsebine ne prikaže samodejno, pritisnite **↔ SOURCE** (Vir), izberite **USB** in pritisnite **OK**.

Fotoapar

V možnosti **Pomoč** pritisnite **≡ Seznam** in si v delu **Videoposnetki, fotografije in glasba** oglejte več informacij o ogledu fotografij.

Videokamera

Videokamero priključite na bočno ali zadnjo stran televizorja. Uporabite lahko priključek HDMI, YPbPr ali SCART. Če ima videokamera samo video izhod (CVBS) in zvočni izhod L/D, jo z adapterjem za sliko in zvok L/D v SCART priključite v priključek SCART.

Za najboljšo kakovost videokamero s kablom HDMI priključite na bočno stran televizorja.



Ali pa videokamero na televizor priključite s kablom SCART.

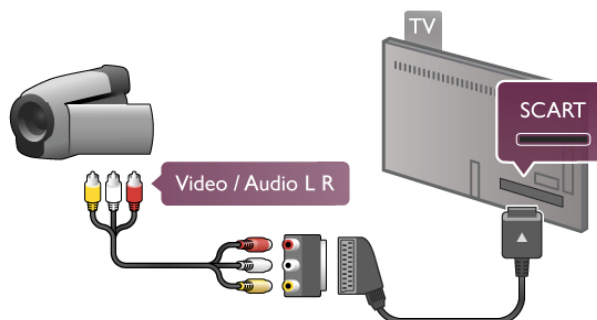

Računalnik

Računalnik lahko povežete s televizorjem in ga uporabljate kot računalniški monitor.

S kablom VGA

Uporabite kabl VGA, da priključite računalnik na priključek **VGA**, in avdio kabl L/D, da avdio VGA priključite na **AUDIO IN – VGA/DVI** na zadnji strani televizorja.

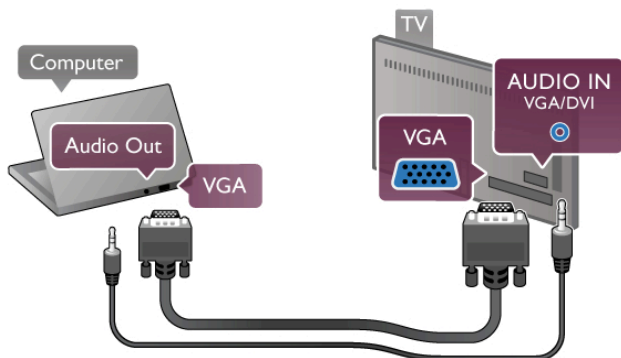

S kablom HDMI

Računalnik in televizor povežite s kablom HDMI.

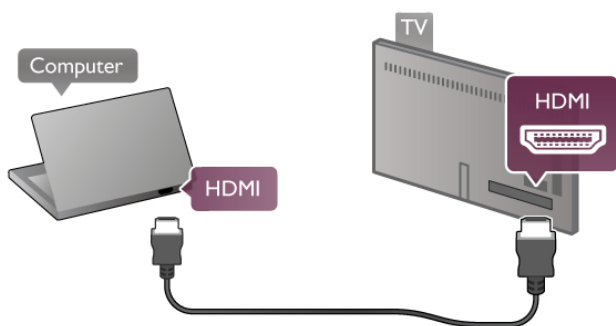

S kablom DVD-HDMI

Lahko pa uporabite tudi adapter DVI-HDMI, da priključite računalnik na **HDMI**, in avdio kabl L/D, da ga priključite na **AUDIO IN – VGA/DVI** na zadnji strani televizorja.

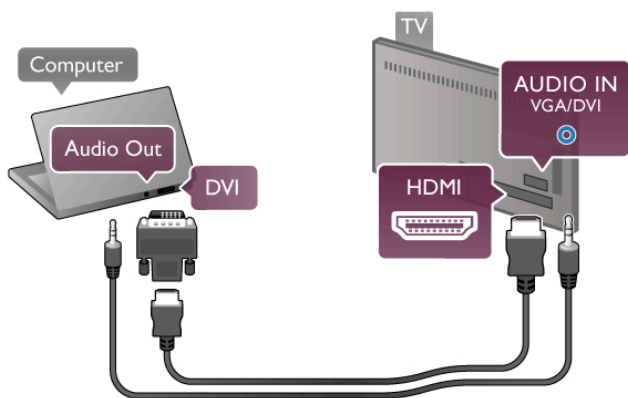

Idealne nastavitve monitorja

Če je v meniju Vir (seznam priključkov) pod vrsto naprave računalnik dodan kot **Računalnik**, je televizor samodejno nastavljen na najboljšo nastavitvev za **računalnik**.

Če uporabljate računalnik za gledanje filmov ali igranje iger, boste morda želeli televizor ponastaviti nazaj na idealno nastavitvev televizorja za gledanje ali igranje iger.

Za ročno nastavitvev televizorja na idealno nastavitvev ...

- 1 – Pritisnite **HOME**, izberite **⚙ Nastavitvev** in pritisnite **OK**.
- 2 – Izberite **Nastavitvev televizorja > Slika > Igralna konzola ali računalnik** in pritisnite **OK**.
- 3 – Izberite **Igra** (za igranje iger) ali **Izklop** (za gledanje filma) in pritisnite **OK**.
- 4 – Pritisnite **ESC**, po potrebi večkrat, da zaprete meni. Ko končate z igranjem igre, ne pozabite nastaviti možnosti Igralna konzola ali računalnik nazaj na **Računalnik**.

Format slike – neprilagojen

Poleg samodejnih nastavitvev lahko nastavite tudi možnost Format slike na Privzeti format – strokovni način za prikaz posameznih slikovnih pik (lahko se pojavijo črne proge).

- 1 – Pritisnite tipko **≡ OPTIONS** (Možnosti) in v menijski vrstici izberite **≡ Možnosti**.
- 2 – Izberite **Format slike > Privzeti format** in pritisnite **OK**.

V možnosti **Pomoč** pritisnite **≡ Seznam** in si v možnosti **Ločljivosti zaslona** oglejte pregled podprtih računalniških ločljivosti.

2.6

Meni za nastavitvev

V možnosti **Pomoč** pritisnite **≡ Seznam** in na abecednem seznamu poiščite želeno temo. Izberite temo in pritisnite **OK**, da odprete stran Pomoč za ogled dodatnih informacij.

2.7

TV-stojalo in namestitvev na steno

TV-stojalo

Ko je televizor nameščen na stojalo, mora biti vedno postavljen na trdni površini.

Za navodila o namestitvi si oglejte vodnik za hiter začetek, ki je bil priložen televizorju.



Če ste vodnik izgubili, ga lahko prenesete s spletnega mesta www.philips.com

Vnesite številko vrste izdelka televizorja, poiščite ustrezen vodnik za hiter začetek in ga prenesite.

Na seznamu ☰ poiščite in si oglejte možnost Namestitev na steno za namestitev televizorja na steno.

Namestitev na steno

Informacije o vrsti stenskega nosilca, ki ga lahko kupite za televizor, si oglejte v vodniku za hiter začetek televizorja. Navodila, kako televizor namestite na steno, si oglejte v dokumentaciji, ki ste jo dobili skupaj z nosilcem.

Previdno

Pred namestitvijo televizorja na steno preberite vse varnostne informacije, ki ste jih dobili skupaj z nosilcem. Družba TP Vision Netherlands B.V. ne prevzema odgovornosti v primeru nepravilne namestitve na steno, ki povzroči nesrečo ali poškodbe.

2.8

Varnost in nega

Varnost

Pred uporabo televizorja preberite varnostna navodila. Če zaradi neupoštevanja teh navodil pride do poškodbe, garancija za izdelek ne velja.

Nevarnost električnega udara ali požara!

- Televizorja ne izpostavljajte dežju ali vodi. V bližino televizorja ne postavljajte posod z vodo, na primer vaz. Če se tekočina razlije po televizorju, ga nemudoma odklopite iz električnega omrežja. Pred vnovično uporabo naj televizor pregleda Philipsova služba za pomoč uporabnikom.
- Televizorja, daljinskega upravljalnika ali baterij ne izpostavljajte prekomerni vročini. Ne postavljajte jih v bližino prižganih sveč, odprtega ognja ali drugih izvorov toplote, vključno z neposredno sončno svetlobo.
- V prezračevalne reže ali druge odprtine televizorja ne potiskajte predmetov.
- Na napajalni kabel ne polagajte težkih predmetov.
- Napajalnega vtiča ne izpostavljajte fizičnim obremenitvam. Ohlapno priključen napajalni vtič lahko povzroči iskenje ali požar. Pazite, da med vrtenjem televizorja napajalni kabel ne bo obremenjen.
- Za popoln izklop televizorja omrežni vtič izključite iz električnega omrežja. Ko želite iztakniti napajalni kabel iz vtičnice, vlecite za vtič, ne za kabel. Poskrbite, da bo dostop do napajalnega vtiča vedno neoviran.

Nevarnost telesne poškodbe ali poškodovanja televizorja!

- Za dviganje in prenašanje TV-sprejemnika, ki tehta več kot 25 kg (55 funtov), sta potrebni dve osebi.
- Če želite televizor namestiti na stojalo, uporabite priloženo stojalo. Stojalo trdno pritrдите na televizor. Televizor namestite na ravno in vodoravno površino, ki zdrži težo televizorja in stojala.
- V primeru namestitve na steno uporabite nosilec, ki zanesljivo vzdrži težo televizorja. Družba TP Vision Netherlands B.V. ne prevzema odgovornosti v primeru nepravilne stenske namestitve, ki povzroči nesrečo, telesne poškodbe ali škodo.
- Deli naprave so izdelani iz stekla. Z njimi ravnajte pazljivo, da preprečite poškodbe ali škodo.

Nevarnost poškodovanja televizorja!

Pred priključitvijo televizorja v električno vtičnico preverite, ali električna napetost v vašem domu ustreza električni napetosti, navedeni na hrbtni strani televizorja. Če se napetosti ne ujemata, televizorja ne smete priključiti v električno vtičnico.

Nevarnost poškodbe otrok!

Upoštevajte naslednje varnostne ukrepe, s katerimi boste preprečili, da bi se televizor prevrnil in poškodoval otroke:

- Televizorja ne postavljajte na površino, prekrito s tkanino ali drugim materialom, ki ga je mogoče povleči.
- Poskrbite, da noben del televizorja ne visi čez rob površine.
- Televizorja ne postavljajte na visoko pohištvo, kot je knjižna polica, ne da bi pred tem televizor in pohištvo pritrčili na steno ali drug nosilni element.
- Otroke poučite glede nevarnosti plezanja na pohištvo, da bi dosegli televizor.

Nevarnost zaužitja baterij!

Daljinski upravljalnik morda deluje s ploskimi okroglimi baterijami, ki jih lahko otroci pogoltnejo. Te baterije hranite izven dosega otrok.

Nevarnost pregretja!

Televizorja ne nameščajte v utesnjen prostor. Okrog njega pustite vsaj 10 centimetrov (ali 4 palce) prostora za prezračevanje. Poskrbite, da zavese ali drugi predmeti ne prekrivajo prezračevalnih rež televizorja.

Nevihte

Pred nevihto izklopite napajalni in antenski kabel televizorja. Med nevihto se ne dotikajte nobenega dela televizorja in napajalnega ter antenskega kabla.

Nevarnost poškodbe sluha!

Izogibajte se uporabi slušalk pri preveliki glasnosti oziroma dolgotrajni uporabi slušalk.

Nizke temperature

Če ste televizor prevažali pri temperaturi pod 5 °C (41 °F), ga vzemite iz embalaže in pred priključitvijo napajanja počakajte, da temperatura televizorja doseže sobno temperaturo.

Električne motnje

Če se aparat zaradi električnih motenj (na primer elektrostatične razelektritve) ne povrne v prejšnji način ogleda, mora posredovati uporabnik.

Nega zaslona

- Zaslona se ne dotikajte, potiskajte, drgnite ali udarjajte s predmeti.
- Pred čiščenjem televizor izključite iz električnega omrežja.
- Televizor in okvir očistite in nežno obrišite z mehko in vlažno krpo. Ne dotikajte se LED-sijalk AmbientLight na zadnji strani televizorja. Za čiščenje televizorja nikoli ne uporabljajte alkohola, kemikalij ali gospodinjskih čistil.
- Vodne kapljice obrišite čim prej, da preprečite deformacije in bledenje barv.
- Čim bolj se izogibajte prikazu nepremičnih slik. Nepremične slike so slike, ki ostanejo prikazane na zaslonu dalj časa. Med nepremične slike spadajo zaslonski meniji, čmi robovi, prikazan čas itd. Če se uporabi nepremičnih slik ne morete izogniti, zmanjšajte kontrast in svetlost zaslona, s čimer boste preprečili poškodbe zaslona.



Temperatura in vlažnost

V redkih primerih, odvisno od temperature in vlažnosti, lahko pride na notranji strani steklenega sprednjega dela televizorja do rahle kondenzacije (pri nekaterih modelih). Če želite ta pojav preprečiti, ne izpostavljajte televizorja neposredni sončni svetlobi, vročini ali veliki vlažnosti. Če pride do kondenzacije, le-ta izgine po nekajumem delovanju televizorja. Kondenzacijska vlaga ne škoduje televizorju in ne povzroča napak.

Vklop in izklop

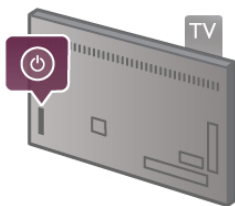
Pred vklopom televizorja se prepričajte, da ste priključili napajalni kabel na zadnji strani televizorja. Če rdeči indikator ne sveti, pritisnite majhno tipko  desno, na zadnji strani televizorja, da preklopite televizor v stanje pripravljenosti, in rdeči indikator bo začel svetiti.



Ko je televizor v stanju pripravljenosti, pritisnite tipko  na daljinskem upravljalniku, da vklopite televizor. Televizor lahko vklopite tudi s tipkami **CH+**, **CH-** in .



Hiter začetek

Za hitrejši vklop televizorja lahko televizor nastavite na način **Hiter začetek**.

V možnosti **Pomoč** pritisnite  **Seznam** in si oglejte več informacij o možnosti **Hiter začetek**.

Preklop v stanje pripravljenosti

Za vklop televizorja v stanje pripravljenosti pritisnite tipko  na daljinskem upravljalniku.

Izklop

Če želite izklopiti televizor, pritisnite majhno tipko  desno, na zadnji strani televizorja. Rdeči indikator ne sveti. Televizor je še vedno priključen na električno omrežje, vendar je poraba energije na najnižji ravni. Za popoln izklop televizorja omrežni vtičnik izključite iz električnega omrežja.

Ko želite iztakniti napajalni kabel iz vtičnice, vlecite za vtič, ne za kabel. Poskrbite, da bo dostop do napajalnega vtiča vedno neoviran.



Hiter začetek

Način hitrega začetka omogoča hitrejši zagon televizorja. Ko je televizor v stanju pripravljenosti in če je vklopljen način hitrega začetka, se ob vklopu televizorja slika prikaže že v nekaj sekundah.

Televizor si lahko zapomni vaše vsakodnevne navade gledanja. Način hitrega začetka se bo samodejno aktiviral nekoliko pred vašim običajnim vklopom televizorja in tako omogočil hitrejši vklop televizorja. Lahko pa izberete tudi do tri fiksna časovna obdobja na dan, ko se bo televizor hitreje vklopil.

Ko televizor preklopite nazaj v stanje pripravljenosti, je način hitrega začetka aktiviran, dokler ne preteče nastavljen časovno obdobje.

Aktiviraj

Če želite nastaviti vklop načina hitrega začetka, pritisnite , izberite  **Nastavitev** in pritisnite **OK**, da odprete meni **Nastavitev**.

Izberite **Nastavitve televizorja** > **Splošne nastavitve** > **Hiter začetek** > **Vklop**. Lahko izbirate med možnostma **Samodejno** ali **Ročno**.

– Samodejno

Izberite možnost **Samodejno**, če želite samodejno aktivirati hiter začetek. Televizor si zapomni vaše navade gledanja in aktivira način hitrega začetka v teh časovnih obdobjih. V samodejnem načinu lahko televizor nastavi do 4 časovna obdobja v roku 1 ure.

– Ročno

Izberite možnost **Ročno**, če želite aktivirati hiter začetek znotraj 3 fiksni časovni obdobji enega dne. Na primer, lahko nastavite eno časovno obdobje zjutraj, drugo popoldan in tretje zvečer. Za vsako časovno obdobje lahko nastavite poljubni časovni razpon.

Če je hiter začetek nastavljen na ročni način, lahko izberete možnost **Zapoznitev stanja pripravljenosti**. Zapoznitev stanja pripravljenosti omogoča ohranitev vklopljenega načina hitrega začetka nekaj časa po preklopu televizorja v stanje pripravljenosti. Zapoznitev lahko nastavite do 1 ure v korakih po 15 minut.

Značilnosti

Za vklop načina hitrega začetka mora ura televizorja delovati pravilno.

Vklop hitrega začetka ne sme presegati časovnega obdobja 4 ur. Če je hiter začetek vklopljen v stanju pripravljenosti, se poraba energije poveča.



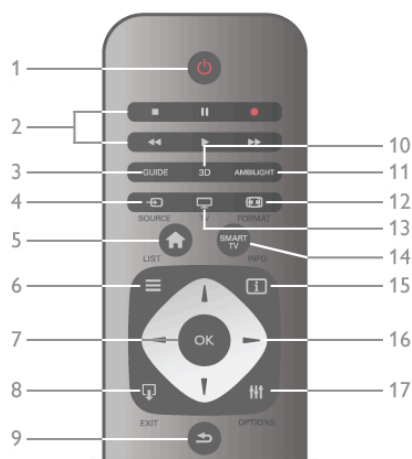



Zgoraj



1 – Stanje pripravljenosti

Za vklop televizorja ali prekop v stanje pripravljenosti.

2 – Predvajanje in snemanje

- Predvajanje , za predvajanje
- Premor , za premor predvajanja
- Zaustavitev , za zaustavitev predvajanja
- Previjanje nazaj , za previjanje nazaj
- Hitro previjanje naprej , za previjanje naprej
- Snemanje , za snemanje

3 – **GUIDE** (Vodnik)

Za odpiranje ali zapiranje TV-vodnika.

4 – **SOURCE** (Vir)

Za odpiranje ali zapiranje seznama priključkov.

5 – **Domov**

Za odpiranje ali zapiranje začetnega menija.

6 – **LIST** (Seznam)

Za odpiranje ali zapiranje seznama kanalov, fotografij, glasbe ali videoposnetkov.

7 – **OK**

Za potrditev izbire.

8 – **EXIT** (Izhod)

Za vmittev na zadnjo izbrano priključeno napravo, npr. digitalni sprejemnik.

9 – **Nazaj**

Za vmittev na zadnje izbrani kanal. Za zapiranje menija brez spreminjanja nastavitvev. Za vmittev na prejšnjo stran teleteksta ali internetne storitve Smart TV.

10 – **3D**

Za odpiranje ali zapiranje menija 3D

11 – **AMBILIGHT**

Za vklop ali izklop funkcije Ambilight in za vklop funkcije Ambilight v stanju pripravljenosti.

12 – **FORMAT** (Format)

Za odpiranje ali zapiranje menija Format.

13 – **TV**

Za prekop na gledanje televizije.

14 – **SMART TV**

Za odpiranje začetne strani storitve Smart TV.

15 – **INFO** (Infomacije)

Za odpiranje ali zapiranje informacij.

16 – **Smerne tipke**

Za pomikanje navzgor, navzdol, levo ali desno.

17 – **OPTIONS** (Možnosti)

Za odpiranje ali zapiranje menija Možnosti.

Spodaj

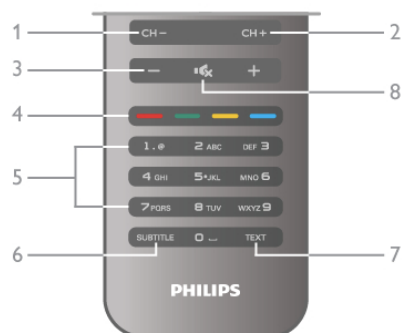

1 – **CH-**, kanal -

Za prekop na prejšnji kanal na seznamu kanalov, na prejšnjo stran teleteksta ali na prejšnje poglavje na plošči.

2 – **CH+**, kanal +

Za prekop na naslednji kanal na seznamu kanalov, na naslednjo stran teleteksta ali na naslednje poglavje na plošči.

3 – **Glasnost** - in +

Za nastavitvev glasnosti.

4 – **Barvne tipke**

Za neposredno izbiro možnosti.

5 – **Številске tipke** in **besedilna tipkovnica**

Za neposredno izbiro TV-kanala ali vnos besedila.

6 – **SUBTITLE** (Podnapisi)

Za vklop ali izklop podnapisov ali vklop podnapisov, ko je glas izklopljen.

7 – **TEXT** (Teletekst)

Za odpiranje ali zapiranje teleteksta.

8 – **Nemo**

Za izklop ali ponovni vklop zvoka.

Infrardeči senzor

Daljinski upravljalnik vedno usmerite proti infrardečemu senzorju za upravljalnik na sprednji strani televizorja.



Baterije

Če želite zamenjati baterije, odprite prostor za baterije na zadnji strani daljinskega upravljalnika.

- 1 – Rahlo pritisnite puščico na zadnji strani daljinskega upravljalnika in snemite pokrov za baterije v smeri puščice.
- 2 – Zamenjajte stari bateriji z dvema baterijama vrste AAA – LR03 – 1,5 V. Poskrbite, da sta pola + in - baterij pravilno obmjenjena.
- 3 – Pokrov za baterije namestite nazaj, dokler se ne zaskoči.

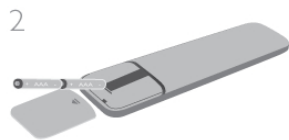

Če daljinskega upravljalnika ne uporabljate dlje časa, odstranite baterije.

Baterije zavržite v skladu z direktivami o odlaganju.

V možnosti **Pomoč** pritisnite **≡ Seznam** in si oglejte več informacij o možnosti **Konec uporabe**.



Čiščenje

Daljinski upravljalnik je zaščiten s premazom, ki je odporen proti praskam.

Daljinski upravljalnik čistite z mehko in vlažno krpo. Pri čiščenju televizorja ali daljinskega upravljalnika ne uporabljajte alkohola, kemikalij ali gospodinjskih čistil.

3.3

Gledanje televizije

Kanali

Preklapljanje med kanali

Za gledanje TV-kanalov pritisnite tipko  **TV**. Televizor preklopi na kanal, ki ste ga zadnje gledali.

Lahko pa pritisnete tudi tipko , da odprete meni Domov, izberete možnost **Gledanje televizije** in pritisnete tipko **OK**.



Preklapljanje med kanali

Za preklapljanje kanalov pritisnite tipko **CH+** ali **CH-**. Če poznate številko kanala, s številskimi tipkami vnesite številko. Ko vnesete številko kanala, pritisnite **OK**, da preklopite neposredno na kanal.

Če želite preklopiti nazaj na prejšnji kanal, pritisnite .

Preklop na kanal s seznama kanalov

Med gledanjem TV-kanala pritisnite tipko **≡ LIST** (Seznam), da odprete seznam kanalov.

V vrsti zavihkov izberite zeleni seznam.

Na seznamu kanalov se pomaknite na TV-kanal ali radijsko postajo. Ko je ikona označena, pritisnite **OK**, da preklopite na TV-kanal ali začnete poslušati radijsko postajo.

Seznam kanalov ima lahko več strani. Če si želite ogledati naslednjo ali prejšnjo stran, pritisnite tipko **CH-** ali **CH+**.

Če želite zapreti seznam kanalov brez preklopa na kanal, znova pritisnite tipko **≡ LIST** (Seznam).



Radijski kanali

Če so na voljo digitalne oddaje, se med namestitvijo namestijo digitalne radijske postaje. Izbirate jih lahko na enak način kot TV-kanale. Pri namestitvi kablanskega kanala (DVB-C) so radijske postaje ponavadi nameščene od številke 1001 naprej.

Možnosti na kanalih

Med gledanjem TV-kanala so na voljo nekatere možnosti, odvisno od vrste kanala, ki ga gledate (analogni ali digitalni), ali od vrste nastavitve televizorja.

Odpiranje možnosti

Med gledanjem TV-kanala pritisnite tipko  **OPTIONS** (Možnosti) in v menijski vrstici izberite zavihek  **Možnosti**.



Univerzalni dostop

Ko je možnost Univerzalni dostop vklopljena, lahko nastavite nekatere možnosti za osebe z okvarami sluha ali vida.

V možnosti **Pomoč** pritisnite **≡ Seznam** in si oglejte več informacij o možnosti **Univerzalni dostop**.

Izbira videa

Digitalni TV-kanali lahko nudijo več video signalov (oddaje z več vin), različne vidike in kote kamere ali različne programe na enem TV-kanalu. Na televizorju se izpiše sporočilo, če so takšni TV-kanali na voljo.

Podnapisi

Ta možnost omogoča **Vklop podnapisov** ali **Izklop podnapisov**. Izberite možnost **Delovanje brez zvoka**, če podnapise želite prikazati samo, ko je glas izklopljen z .

Jezik podnaslovov

Za digitalne oddaje lahko začasno izberete razpoložljivi jezik podnapisov, ko vaš jezik nista na voljo.

V možnosti **Pomoč** pritisnite **≡ Seznam** in si oglejte več informacij o možnosti **Podnapisi**.

Jeziki zvoka

Za digitalne oddaje lahko začasno izberete razpoložljivi jezik zvoka, ko vaša jezika nista na voljo.

V možnosti **Pomoč** pritisnite **≡ Seznam** in si oglejte več informacij o možnosti **Jeziki zvoka**.

Dual I-II

Če ima zvočni signal na voljo dva jezika zvoka, vendar en jezik (ali oba) nima oznake jezika, ta možnost ni na voljo.

Skupni vmesnik

Če je predplačniška vrhunska vsebina na voljo prek vmesnika CAM, lahko s to možnostjo nastavite nastavitve ponudnika.

HbbTV na tem kanalu

Lahko blokirate strani HbbTV na kanalu, ki ponuja HbbTV. V možnosti **Pomoč** pritisnite **≡ Seznam** in si oglejte več informacij o možnosti **HbbTV**.

Stanje

Izberite možnost **Stanje**, če si želite ogledati tehnične informacije na kanalu (če je analogni ali digitalni) ali priključeni napravi, ki jo gledate.

Seznami kanalov

Seznami kanalov

Na seznamu kanalov lahko poiščete vse nameščene televizijske in radijske kanale.

Poleg seznama kanalov **Vse**, kjer se nahajajo vsi nameščeni kanali, lahko nastavite svoje **najljubše** kanale, si ogledate različne nameščene **radijske** postaje ali preverite novo dodane kanale v možnosti **Novo**.

Preklop na kanal s seznama kanalov

Med gledanjem TV-kanala pritisnite tipko **≡ LIST** (Seznam), da odprete seznam kanalov. Izberite enega od seznamov kanalov.



Na seznamu kanalov se pomaknite na kanal ali radijsko postajo. Ko je ikona označena, pritisnite **OK**, da preklopite na kanal ali začnete poslušati radijsko postajo.

Seznam kanalov ima lahko več strani. Če si želite ogledati naslednjo ali prejšnjo stran, pritisnite tipko **CH-** ali **CH+**.

Če želite zapreti seznam kanalov brez preklopa na kanal, znova pritisnite tipko **≡ LIST** (Seznam).

Označi kot priljubljeno

Na seznamu kanalov **Vsi** lahko kateri koli kanal nastavite kot priljubljenega.

Pomaknite se na kanal na seznamu in pritisnite **■ Označi kot priljubljeno**. Kanal se doda na seznam priljubljenih kanalov.

Možnosti seznama kanalov

Glede na prikazani seznam kanalov na zaslonu pritisnite tipko **≡ OPTIONS** (Možnosti) in izbirajte med temi možnostmi:

- Digitalni/analogni
- Prosto/kodirano
- Zakleni
- Odkleni



Logotipi kanalov

Pri večini kanalov se na televizorju prikaže njihov logotip. Če želite skriti te logotipe, jih lahko izklopite.

Izklop **logotipov kanalov** ...

- 1 – Pritisnite **🏠**, izberite **⚙️ Nastavitev** in pritisnite **OK**.
- 2 – Izberite **Nastavitve televizorja > Splošne nastavitve > Logotipi kanalov** in pritisnite **OK**.
- 3 – Izberite možnost **Izklop** in pritisnite **OK**.
- 4 – Pritisnite **↩️**, po potrebi večkrat, da zaprete meni.

Preimenovanje kanalov

Preimenujete lahko kanale na katerem koli seznamu kanalov.

- 1 – Označite kanal na seznamu kanalov, ki ga želite preimenovati.
- 2 – Pritisnite možnost **■ Preimenuj**.

Vnos besedila

Če želite vnašati besedilo, s puščičnimi tipkami izberite polje za vnos besedila.

Uporabite tipkovnico daljinskega upravljalnika kot pri pisanju sporočila SMS ali besedilnega sporočila. Ko začnete vnašati znake, se prikaže tipkovnica na zaslonu. Z barvnimi tipkami lahko izberete male črke, velike črke, posebne znake in vračalko.

Za izbris znaka pritisnite **↵**.

Izberite možnost **Končano**, da končate s preimenovanjem.



Če ima daljinski upravljalnik tipkovnico na zadnji strani, lahko uporabljate tudi to tipkovnico.

V možnosti **Pomoč** pritisnite **≡ Seznam** in si oglejte več informacij o možnosti **Tipkovnica daljinskega upravljalnika**.

Spreminjanje vrstnega reda kanalov

Kanale na seznamu priljubljenih kanalov lahko preurejate oziroma premikate.

V možnosti **Pomoč** pritisnite **≡ Seznam** in si oglejte več informacij o možnosti **Priljubljeni kanali**.

Priljubljeni kanali

Ustvarite lahko seznam priljubljenih kanalov, ki jih želite gledati. Ko je izbran seznam priljubljenih, pri brskanju po kanalih vidite samo priljubljene kanale.

Ustvarite svoj seznam priljubljenih kanalov

1 - Med gledanjem TV-kanala pritisnite **≡ LIST** (Seznam), da odprete seznam kanalov.

2 - Izberite možnost **Najljubši**.

3 - Če je seznam prazen, vas televizor pozove k vnosu kanalov. Pritisnite **OK**.

4 - S puščičnimi tipkami izberite kanal in pritisnite **OK**, da kanal dodate k priljubljenim. Vrstni red prikaza kanalov na seznamu priljubljenih kanalov je odvisen od zaporedja dodajanja.

Dodajanje ali odstranjevanje priljubljenih kanalov

Za dodajanje ali odstranjevanje priljubljenih kanalov s seznama priljubljenih kanalov odprite seznam in pritisnite **≡ OPTIONS** (Možnosti), izberite **Dodajanje / odstranjevanje priljubljenih** in pritisnite **OK**.

S puščičnimi tipkami izberite kanal in pritisnite **OK**, da ga dodate na seznam priljubljenih ali odstranite z njega.

Preureditev

Kanale na seznamu priljubljenih lahko preuredite -premaknete-

1 - Na seznamu kanalov **Priljubljeni** označite kanal, ki ga želite premakniti.

2 - Pritisnite **■ Premakni**.

3 - S puščičnimi tipkami prestavite kanal, kamor želite. Namesto tega lahko nov položaj vnesete neposredno s številskimi tipkami.

4 - Pritisnite **OK**, da potrdite položaj. Za preklic položaja pritisnite **■ Prekliči**.

Označite lahko še več kanalov in ponovite postopek.

Dodajanje ali odstranjevanje priljubljenih kanalov na drugih seznamih kanalov

Kanale in radijske postaje lahko označite kot priljubljene na seznamih kanalov **Vsi**, **Radio** in **Novo**.

Na teh seznamih označite kanal, ki ga želite dodati na seznam priljubljenih in pritisnite **■ Označi kot priljubljeno**. Kanal je označen z zvezdico **★** in je dodan na seznam priljubljenih kanalov.

Da označite priljubljeni kanal, označite kanal na katerem koli seznamu kanalov in pritisnite **■ Odznači kot prilj.** Kanal je odstranjen s seznama priljubljenih kanalov.



Otroška ključavnica

Če otrokom želite preprečiti gledanje programa ali kanala, lahko zaklenete program ali oddaje s starostno oceno.

Zaklepanje kanala

Kanal lahko zaklenete in tako preprečite, da bi ga otroci gledali. Če želite gledati zaklenjen program, morate vnesti kodo otroške ključavnice.

Če želite zakleniti TV-kanal, med gledanjem pritisnite **≡ LIST** (Seznam), da odprete **Sezname kanalov**. Na katerem koli seznamu izberite kanal, ki ga želite zakleniti, pritisnite **≡**

OPTIONS (Možnosti) in izberite možnost **Zakleni kanal**. Na seznamu kanalov je zaklenjen kanal označen s ključavnico **🔒**.

Če želite kanal odkleniti, izberite zaklenjen kanal na seznamu kanalov in nato možnost **Odkleni kanal**. Vnesti boste morali kodo otroške ključavnice.

Programov iz priključenih naprav ne morete zakleniti.

Starševska ocena

Nekatere digitalne televizijske postaje oddajam določajo starostno oceno. Če je starostna ocena programa enaka ali višja od nastavljene starosti vašega otroka, bo program zaklenjen.

Če želite gledati zaklenjen program, morate vnesti kodo otroške ključavnice. Starševska ocena je nastavljena za vse kanale.

Nastavitev starostne ocene

Pritisnite **🏠** in izberite **⚙️ Nastavitev**, nato pritisnite **OK**.

Izberite **Nastavitve kanalov > Otroška ključavnica >**

Starševska ocena.

Če želite izbrati starostno oceno, vnesite 4-mestno kodo otroške ključavnice. Če koda otroške ključavnice ni nastavljena, jo lahko nastavite zdaj.

Ko ste vnesli kodo, lahko izberete starostno oceno. Če je ocena programa enaka ali višja od ocene, ki ste jo nastavili za vašega otroka, bo ta program zaklenjen. Televizor bo zahteval, da za odklepanje programa vnesete kodo. Pri nekaterih operaterjih televizor zaklene samo programe z višjo oceno.

Sprememba kode

Če želite spremeniti trenutno kodo otroške ključavnice, pritisnite **🏠**, izberite **⚙️ Nastavitev** in pritisnite **OK**.

Izberite **Nastavitve kanalov > Otroška ključavnica >**

Sprememba kode.

Vnesite trenutno kodo in nato dvakrat novo kodo. Nova koda je nastavljena.

Ste pozabili kodo?

Če ste pozabili kodo za odklepanje, pokličite službo za pomoč uporabnikom v svoji državi. Telefonsko številko poiščite v dokumentaciji, ki je bila priložena televizorju, ali pa obiščite spletno mesto www.philips.com/support.

Namestitev kanala

Posodobitev kanalov

Samodejna posodobitev

Če sprejemate digitalne kanale, lahko televizor nastavite tako, da seznam samodejno posodablja z novimi kanali.

Posodobitev seznama kanalov pa lahko zaženete tudi sami.

Samodejna posodobitev kanalov

Televizor enkrat dnevno ob 6:00 posodobi kanale in shrani nove kanale. Novi kanali se shranijo v možnosti Seznam vseh kanalov in Seznam novih kanalov. Prazni kanali so odstranjeni. Obvestilo o novih, posodobljenih ali odstranjenih kanalih se izpiše ob vklopu televizorja. Televizor mora biti v stanju pripravljenosti, da lahko samodejno posodablja kanale.

Če želite izklopiti sporočilo ob vklopu, pritisnite **🏠**, izberite **⚙️ Nastavitev** in pritisnite **OK**.

Izberite možnost **Nastavitve kanalov** in pritisnite **OK**.
Izberite možnost **Namestitev kanalov > Sporočilo o posodobitvi kanalov > Izklop**.

Če želite izklopiti samodejno posodabljanje kanalov, pritisnite **🏠**, izberite **⚙️ Nastavitev** in pritisnite **OK**.
Izberite možnost **Nastavitve kanalov** in pritisnite **OK**. Izberite **Namestitev kanalov > Samodejna posodobitev kanalov > Izklop**.

Zagon posodobitve

Če želite sami zagnati posodobitev, pritisnite **🏠**, izberite **⚙️ Nastavitev** in pritisnite **OK**.
Izberite **Iskanje kanalov** in pritisnite **OK**.
Izberite **Posodobitev kanalov** in sledite navodilom na zaslonu. Posodobitev lahko traja nekaj minut.

V nekaterih državah se samodejna posodobitev kanalov izvaja med gledanjem televizorja ali medtem, ko je televizor v stanju pripravljenosti.

Novi kanali

Nove kanale, dodane s samodejno posodobitvijo kanalov, lahko enostavno poiščete na seznamu kanalov **Novo**. Tudi novi kanali se shranijo na seznam kanalov **Vsi** ali **Radio**.

Novi kanali ostanejo na seznamu novih kanalov, dokler jih ne označite kot priljubljene ali preklopite nanje.

V možnosti **Pomoč** pritisnite **☰ Seznam** in si oglejte možnost **Priljubljeni kanali** za označitev kanalov kot priljubljenih.

Ponovna nastavitve kanalov

Lahko iščete in ponovno nameščate kanale in ohranite vse druge nastavitve televizorja. Izvedete lahko celo celotno ponovno namestitev televizorja.

Če je nastavljena koda otroške ključavnice, morate pred ponovno namestitvijo kanalov vnesti kodo.

Ponovna nastavitve kanalov

Ponovna namestitev samo kanalov ...

- 1 – Pritisnite **🏠**, izberite **⚙️ Nastavitev** in pritisnite **OK**.
- 2 – Izberite možnost **Iskanje kanalov > Ponovna namestitev kanalov** in pritisnite **OK**.
- 3 – Izberite možnost **Antena (DVB-T)** ali **Kabel (DVB-C)**. Iskanje kanalov lahko traja nekaj minut. Sledite navodilom na zaslonu.

Popolna namestitev

Popolna namestitev televizorja ...

- 1 – Pritisnite **🏠**, izberite **⚙️ Nastavitev** in pritisnite **OK**.
- 2 – Izberite možnost **Nastavitve televizorja > Ponovna namestitev televizorja** in pritisnite **OK**. Namestitev lahko traja nekaj minut. Sledite navodilom na zaslonu.

Tovarniške nastav.

Tovarniške nastavitve ponastavijo televizor na prvotne nastavitve slike, zvoka in načina AmbientLight.

Ponastavitev na prvotne tovarniške nastavitve ...

- 1 – Pritisnite **🏠**, izberite **⚙️ Nastavitev** in pritisnite **OK**.
- 2 – Izberite **Nastavitve televizorja > Splošne nastavitve > Tovarniške nastavitve** in pritisnite **OK**.
- 3 – Pritisnite **OK** za potrditev.
- 4 – Pritisnite **➡️**, po potrebi večkrat, da zaprete meni.

Kopiranje seznama kanalov

Uvod

Funkcija Kopiranje seznama kanalov je namenjena prodajalcem in naprednim uporabnikom.

Kopiranje seznama kanalov omogoča kopiranje kanalov, ki so nameščeni v televizorju, v drug Philipsov televizor, enakega razreda. S funkcijo Kopiranje seznama kanalov se izognete dolgotrajnemu iskanju kanalov tako, da v televizor naložite prednastavljeni seznam kanalov. Skopirana datoteka je tako majhna, da je združljiva z vsako pomnilniško napravo USB.

Pogoji

- Oba televizorja morata imeti enako modelno leto.
- Oba televizorja morata imeti v njihovi tipski oznaki enako pripono vrste izdelka za DVB (H, K, M, T ali D/00) in biti nastavljena za isto državo.
- Oba televizorja morata biti opremljena z enako vrsto strojne opreme. Vrsto strojne opreme preverite na tipski ploščici na hrbtni strani televizorja. Navadno je označena kot Q ... LA.
- Oba televizorja morata imeti združljivi različici programske opreme. Med nalaganjem se na zaslonu prikaže sporočilo, ki vas opozori, če različici programske opreme nista združljivi.

Trenutna različica

Trenutno različico programske opreme televizorja lahko preverite z možnostjo **Trenutna različica**.

Kopiranje seznama kanalov

Kopiranje seznama kanalov

- 1 – Vključite televizor z nameščenimi kanali. Priključite pomnilniško napravo USB.
- 2 – Pritisnite **🏠**, izberite **⚙️ Nastavitev** in pritisnite **OK**.
- 3 – Izberite **Nastavitve televizorja > Splošne nastavitve > Kopiranje seznama kanalov > Kopiraj na USB** in pritisnite **OK**. Za kopiranje seznama kanalov s tega televizorja boste morda pozvani k vnosu kode otroške ključavnice, ki ste jo vnesli med namestitvijo.
- 4 – Ko je kopiranje dokončano, odklopite pomnilniško napravo USB.

Zdaj lahko skopirani seznam kanalov prenesete v drug Philipsov televizor.

Prenos seznama kanalov



Prenos skopiranega seznama kanalov

Izbira načina prenosa seznama kanalov je odvisna od tega, ali je televizor že ali še ni nastavljen.



V televizor, ki še ni nastavljen

- 1 – Priključite napajalni vtič, da začnete namestitev, ter izberite jezik in državo. Funkcijo Iskanje kanalov lahko preskočite. Dokončajte namestitev.
- 2 – Priključite pomnilniško napravo USB, kjer se nahaja seznam kanalov drugega televizorja.
- 3 – Za zagon prenosa seznama kanalov pritisnite **🏠**, izberite **⚙️ Nastavitev** in pritisnite **OK**.
- 4 – Izberite **Nastavitve televizorja > Splošne nastavitve > Kopiranje seznama kanalov > Kopiraj v televizor** in pritisnite **OK**. Morda boste pozvani k vnosu kode otroške ključavnice tega televizorja.
- 5 – Televizor vas obvesti o uspešnem kopiranju seznama kanalov v televizor. Odklopite pomnilniško napravo USB.



V televizor, ki je že nastavljen

1 – Preverite nastavitve države televizorja. (Če želite preveriti to nastavitve, pritisnite , izberite  **Nastavitev** in pritisnite **OK**. Izberite možnost **Iskanje kanalov** > **Ponovna namestitev kanalov** in pritisnite **OK**. Pritisnite  in nato **Prekliči** za izhod iz možnosti Iskanje kanalov.)

Če je država ustrezna, nadaljujte z 2. korakom.

Če država ni ustrezna, morate zagnati ponovno namestitev. Za zagon ponovne namestitve pritisnite , izberite  **Nastavitev** in pritisnite **OK**. Izberite možnost **Iskanje kanalov** > **Ponovna namestitev kanalov** > **OK**. Izberite ustrezno državo in preskočite funkcijo iskanja kanalov. Dokončajte namestitev. Ko dokončate, nadaljujte z 2. korakom.

2 – Priključite pomnilniško napravo USB, kjer se nahaja seznam kanalov drugega televizorja.



3 – Za zagon prenosa seznama kanalov pritisnite , izberite  **Nastavitev** in pritisnite **OK**.

4 – Izberite **Nastavitve televizorja** > **Splošne nastavitve** > **Kopiranje seznama kanalov** > **Kopiraj v televizor** in pritisnite **OK**. Morda boste pozvani k vnosu kode otroške ključavnice tega televizorja.

5 – Televizor vas obvesti o uspešnem kopiranju seznama kanalov v televizor. Odklopite pomnilniško napravo USB.

DVB-T ali DVB-C

Če sta v vaši državi na voljo sprejema DVB-T in DVB-C ter televizor podpira sprejema DVB-T in DVB-C za vašo državo, morate pri namestitvi kanalov izbrati enega od sprejemov.

Če želite spremeniti nastavitve DVB za začetek nove namestitve kanalov, pritisnite , izberite  **Nastavitev** in pritisnite **OK**.

Izberite možnost **Nastavitve kanalov** in pritisnite **OK**. Izberite možnost **Nastavitev kanala** > **Priključek za anteno** > **Antena ali Kabel (DVB-C)** in pritisnite **OK**. Izberite zeleno nastavitve DVB.

Namestitev kanala DVB-C

Za enostavno uporabo so vse nastavitve DVB-C nastavljene na samodejno.

Če vam je ponudnik omrežja DVB-C posredoval določene vrednosti DVB-C, ID omrežja ali frekvenco omrežja, jih vnesite, ko jih televizor med namestitvijo zahteva.

Morda boste morali prilagoditi iskanje (polno ali hitro iskanje) ali med namestitvijo vnesti določeno hitrost znakov v meni **Nastavitve**. Za nastavitve možnosti **Hitrost znakov** najprej nastavite hitrost znakov na **Ročno**.

Prekrivanje številke kanala

V nekaterih državah imajo lahko različni TV-kanali (oddaje) iste številke. Med namestitvijo televizor prikaže seznam kanalov s prekrivajočimi številkami. Izbrati morate kanal, ki ga želite namestiti pod številko, ki ima več TV-kanalov.

DVB-T in DVB-C

Če uporabljate vhod za anteno DVB-T in vhod DVB-C, lahko televizor nastavite za DVB-T in DVB-C. Najprej namestite prvi sistem in nato še drugega s potrebnimi nastavitvami.

Ko sta oba sistema nameščena, morate preklopiti na vhodni signal iz antene na priključku za **anteno** na zadnji strani televizorja in nastaviti televizor na ustrezni sistem za gledanje nameščenih kanalov.

Za izbiro nastavitve DVB-T ali DVB-C si oglejte zgomlje poglavje.

Kakovost sprejema

Če sprejemate digitalne kanale, lahko preverite kakovost in moč signala kanala.





Če imate lastno anteno, jo lahko premaknete in poskušate izboljšati sprejem.

Če želite preveriti kakovost sprejema digitalnega kanala, preklopite na kanal.

Pritisnite , izberite  **Nastavitev** in pritisnite **OK**.

Izberite možnost **Nastavitve kanalov** in pritisnite **OK**. Izberite **Namestitev kanala** > **Digitalno: preizkus sprejema** in pritisnite **OK**.



Prikazana je digitalna frekvenca za ta kanal. Če je sprejem slab, lahko premaknete anteno. Če želite ponovno preveriti kakovost signala te frekvence, izberite možnost **Iskanje** in pritisnite **OK**.

Če želite sami vnesti določeno digitalno frekvenco, uporabite številke tipke na daljinskem upravljalniku. Izberete pa lahko tudi frekvenco, s tipkama  in  premaknete puščico na številko in jo spremenite s tipkama  in . Če želite preveriti frekvenco, izberite možnost **Iskanje** in pritisnite **OK**.

Če sprejemate signale DVB-C, sta na voljo možnosti **Način hitrosti znakov** in **Prednastavljene simbolne hitrosti**. Za Način hitrosti znakov izberite možnost **Samodejno**, če vam kabelski operater ne posreduje določene vrednosti za hitro znakov. Vrednost vnesite s številskimi tipkami.

Ročna namestitev

Analogne TV-kanale lahko posamično namestite ročno.

Če želite ročno namestiti analogne kanale, pritisnite , izberite  **Nastavitev** in pritisnite **OK**.

Izberite možnost **Nastavitve kanalov** in pritisnite **OK**. Izberite možnost **Namestitev kanala** > **Analogno: ročna namestitev** in pritisnite **OK**.

1 – Sistem



Če želite nastaviti TV-sistem, izberite možnost **Sistem** in pritisnite **OK**.

Izberite svojo državo ali del sveta, kjer se trenutno nahajate.

2 – Iskanje kanala

Če želite poiskati kanal, izberite možnost **Iskanje kanala** in pritisnite **OK**. Izberite možnost **Iskanje** in pritisnite **OK**. Frekvenco lahko vnesete tudi sami. Če je sprejem slab, ponovno pritisnite **Iskanje**. Ko kanal želite shraniti, izberite možnost **Končano** in pritisnite **OK**.

3 – Fina nastavitve

Če želite kanal fino nastaviti, izberite možnost **Fina nastavitve** in pritisnite **OK**. Kanal lahko fino nastavite z  ali .

Če želite najdeni kanal shraniti, izberite možnost **Končano** in pritisnite **OK**.

4 – Shranjevanje

Kanal lahko shranite na trenutno številko kanala ali pod novo številko kanala.

Izberite možnost **Shrani trenutni kanal** ali **Shrani kot novi kanal**.

Te korake lahko ponavljate, dokler ne najdete vseh razpoložljivih analognih televizijskih kanalov.

Format slike

Če se na vrhu in dnu ali obeh straneh slike pojavijo črne proge, lahko izberete format slike, ki zapolni celoten zaslon.

Med gledanjem TV-kanala pritisnite tipko  **FORMAT** (Format), da odprete meni **Format slike**. Na seznamu izberite format in pritisnite tipko **OK**.

Formati slike

Glede na sliko na zaslonu so na voljo naslednji formati:

- **Samodejna zapolnitev**

Samodejno poveča sliko in zapolni zaslon. Popačenost slike je minimalna, podnapisi ostanejo vidni. Ni primerno za sliko iz računalnika. Pri nekaterih ekstremnih slikovnih formatih so lahko še vedno prisotne črne proge.

- **Samodejna povečava**

Samodejno poveča sliko, da čim bolj zapolni zaslon brez popačenja. Vidne so lahko črne proge. Ni primerno za sliko iz računalnika.

- **Super povečava**

Odstrani črne robove ob straneh v formatu 4:3. Slika je tako prilagojena zaslonu.

- **Filmska razširitev 16:9**

Sliko spremeni v format 16:9.

- **Široki zaslon**

Sliko raztegne v format 16:9.

- **Privzeti format**

Strokovni način za sliko visoke ločljivosti ali sliko iz računalnika. Prikaz posameznih slikovnih pik. Pri sliki iz računalnika se lahko pojavijo črne proge.

Teletekst

Strani teleteksta

Odpiranje teleteksta

Če želite odpreti teletekst med gledanjem TV-kanalov, pritisnite tipko **TEXT** (Teletekst).

Če želite zapreti teletekst, znova pritisnite **TEXT** (Teletekst).



Izbira strani teleteksta

Če želite izbrati stran:

- S številskimi tipkami vnesite številko strani.
- Pritisnite ◀ ali ▶
- Pritisnite ▲ ali ▼.
- Če želite izbrati katerega od barvno označenih elementov na dnu zaslona, pritisnite ustrezno barvno tipko.

Podstrani teleteksta

Stran teleteksta lahko vključuje več podstrani. Številke podstrani so prikazane na vrstici ob številki glavne strani.

Če želite izbrati podstran, pritisnite ◀ ali ▶.

Strani teleteksta T.O.P.

Nekatere TV-postaje nudijo teletekst T.O.P.

Če želite v teletekstu odpreti teletekst T.O.P, pritisnite tipko  **OPTIONS** (Možnosti) in izberite možnost **Pregled T.O.P.**

Iskanje teleteksta

Izberete lahko besedo in v teletekstu poiščete vse pojave te besede.

Odprite stran teleteksta in pritisnite **OK**.

S puščičnimi tipkami izberite besedo ali številko.

Ponovno pritisnite **OK**, da skočite na naslednji pojav te besede ali številke.



Ponovno pritisnite **OK**, da skočite na naslednji pojav.

Če iskanje želite prekiniti, pritisnite ▲, dokler ni izbran noben element.

Teletekst iz priključene naprave

Teletekst lahko nudijo tudi nekatere priključene naprave, ki prejemajo TV-kanale.

Če želite odpreti teletekst priključene naprave, pritisnite , izberite napravo in pritisnite **OK**.

Med gledanjem kanala v napravi pritisnite tipko  **OPTIONS** (Možnosti), izberite možnost Pokaži tipke naprave, izberite tipko  in pritisnite **OK**. Pritisnite , da skrijete tipke naprave.

Če želite zapreti teletekst, znova pritisnite tipko .

Digitalni teletekst (samo v ZK)

Nekatere digitalne televizijske postaje nudijo digitalni teletekst ali interaktivno televizijo na svojih digitalnih televizijskih kanalih. To vključuje običajni teletekst, v katerem je izbiranje in premikanje mogoče s številskimi, barvnimi in puščičnimi tipkami.

Če želite zapreti digitalni teletekst, pritisnite tipko .

Možnosti teleteksta

V teletekstu pritisnite tipko  **OPTIONS** (Možnosti), da izberete naslednje:

- Zamrznitev strani
- Dvojni zaslon
- Pregled T.O.P.
- Povečaj
- Razkrij
- Menjava podstrani
- Jezik

Zamrznitev strani

Če želite prekiniti samodejno predvajanje podstrani, pritisnite tipko  **OPTIONS** (Možnosti) in izberite možnost

Zamrznitev strani.

Dvojni zaslon/celoten zaslon

Če želite prikazati TV-kanal in ob njem teletekst, pritisnite tipko  **OPTIONS** (Možnosti) in izberite možnost **Dvojni zaslon**.

Izberite možnost **Celoten zaslon**, da preklopite nazaj na celozaslonski prikaz.

Pregled T.O.P.

Če želite odpreti Teletekst T.O.P., pritisnite tipko **III** **OPTIONS** (Možnosti) in izberite možnost **Pregled T.O.P.**

Povečaj

Če stran teleteksta želite povečati za udobnejše branje, pritisnite tipko **III** **OPTIONS** (Možnosti) in izberite možnost **Povečaj**. Če se želite pomakniti navzdol po strani, pritisnite ▼ ali ▲.

Razkrij

Če želite razkriti skrite informacije na strani, pritisnite tipko **III** **OPTIONS** (Možnosti) in izberite možnost **Razkrij**.

Menjava podstrani

Če želite menjavati podstrani, ki so na voljo, pritisnite tipko **III** **OPTIONS** (Možnosti) in izberite možnost **Menjava podstrani**.

Jezik

Če želite zamenjati skupino znakov za pravilen prikaz teleteksta, pritisnite tipko **III** **OPTIONS** (Možnosti) in izberite možnost **Jezik**.

Nastavitev teleteksta

Jezik teleteksta

Nekatere digitalne televizijske postaje nudijo več različnih jezikov teleteksta.

Če želite nastaviti glavni in drugi jezik teleteksta, pritisnite **HOME**, izberite **Nastavitev** in pritisnite **OK**.

Izberite možnost **Nastavitve kanalov** in nato možnost **Glavno** ali **Dodatni teletekst** in izberite želena jezika teleteksta.

Teletekst 2.5

Če je na voljo, Teletekst 2.5 nudi boljše barve in grafiko. Teletekst 2.5 je vklopljen kot standardna tovarniška nastavitev. Za izklop pritisnite **HOME**, izberite **Nastavitev** in pritisnite **OK**. Izberite možnost **Nastavitve televizorja > Osebnne nastavitve > Teletekst 2.5**.

Interaktivni televizor

Kaj je iTV?

Interaktivni televizor omogoča nekaterim digitalnim postajam združevanje njihovega običajnega TV-programa s stranmi z informacijami ali razvedrilom. Na nekaterih straneh lahko podate svoje mnenje o programu, glasujete, nakupujete po spletu ali plačate program na zahtevo.

HbbTV, MHEG, ...

TV-postaje uporabljajo različne interaktivne TV-sisteme: HbbTV (Hybrid Broadcast Broadband TV) ali iTV (Interactive TV – MHEG). Interaktivna TV je znana tudi pod imenom Digitalni teletekst ali Rdeča tipka. Toda vsak sistem je različen. Za več informacij si oglejte internetno spletno mesto TV-postaje.

Kaj potrebujete

Interaktivna TV je na voljo samo pri digitalnih TV-kanalih. Če želite kar najbolje izkoristiti interaktivno TV, mora biti s televizorjem vzpostavljena hitra (širokopasovna) internetna povezava.

Strani iTV

Odpiranje strani iTV

Večina kanalov, ki ponuja HbbTV ali iTV, za odpiranje njihovega interaktivnega programa od vas zahteva pritisek rdeče tipke **REDA** ali tipke **OK**.

Krmarjenje po straneh iTV

Po straneh iTV se lahko pomikate s puščicnimi, barvnimi in številskimi tipkami ter tipko **ENTER**. Za ogled videoposnetkov na straneh iTV uporabite tipke **▶** (Predvajanje), **||** (Premor) in **■** (Zaustavitev).

Digitalni teletekst (samo v ZK)

Če želite odpreti digitalni teletekst, pritisnite tipko **TEXT** (Teletekst). Za zapiranje pritisnite **ENTER**.

Zapiranje strani iTV

Večina strani iTV vas obvesti, katero tipko morate uporabiti za zapiranje.

Če želite zapreti stran iTV, preklopite na naslednji TV-kanal in nato preklopite nazaj.

3.4

TV-vodnik

Odpiranje TV-vodnika

S TV-vodnikom si lahko ogledate seznam trenutnih programov ali programov na sporedu na kanalih*.

Odpiranje TV-vodnika

Za odpiranje TV-vodnika pritisnite tipko **GUIDE** (Vodnik). Za zapiranje znova pritisnite tipko **GUIDE** (Vodnik).



Ko prvič odprete TV-vodnik, televizor poišče informacije v vseh TV-kanalih. To lahko traja nekaj minut. Podatki TV-vodnika so shranjeni v televizorju.

Preklop na program

Iz TV-vodnika lahko preklopite na trenutni program.

Če želite izbrati program, s puščicnimi tipkami označite ime programa.

Pomaknite se desno, da si ogledate programe, ki so na sporedu tisti dan.

Če želite preklopiti na program (kanal), izberite program in pritisnite **OK**.

Ogled podrobnosti programa

Če želite priklicati podrobnosti izbranega programa, pritisnite tipko **i** **INFO** (Informacije).

Spremeni dan

V TV-vodniku so lahko prikazani programi, ki so na sporedu v prihodnjih dneh (največ do 8 dni vnaprej).

Če si želite ogledati spored za naslednje dni, pritisnite tipko **CH+**.

Pritisnite **CH-**, da se vmete na prejšnji dan.

Lahko pa pritisnete tudi tipko **fff** **OPTIONS** (Možnosti) in izberete **Spremeni dan**.

Izberite možnost **Prejšnji dan**, **Danes** ali **Naslednji dan** in pritisnite **OK**, da izberete dan sporeda.

Če informacije TV-vodnika izvirajo iz interneta, pritisnite možnost **■** **Izberi dan**.

Nastavitev opomnika

Če informacije TV-vodnika izvirajo iz TV-postaje, lahko nastavite opomnike, ki vas opozorijo na začetek programa s prikazom sporočila na zaslonu.

Če želite nastaviti opomnik, izberite program na sporedu in pritisnite barvno tipko možnosti **Nastavitev opomnika**. Program je označen z uro **⌚**.

Če želite preklicati opomnik, pritisnite barvno tipko možnosti **Izbriši pomnilnik**.

Če si želite ogledati seznam vseh nastavljenih opomnikov, pritisnite barvno tipko možnosti **Načrtovani opomniki**.

Iskanje po zvrsti

Če so informacije na voljo, lahko poiščete programe na sporedu po zvrsti, kot so filmi, športne oddaje itd.

Če želite iskati programe po zvrsti, pritisnite tipko **fff** **OPTIONS** (Možnosti) in izberite **Iskanje po zvrsti**.

Izberite zvrst in pritisnite **OK**. Prikaže se seznam najdenih programov.

Snemanje

Če priključite trdi disk USB na televizor, lahko snemate.

Za načrtovano snemanje uporabite TV-vodnik.

V možnosti **Pomoč** pritisnite **≡** **Seznam** in si oglejte več informacij o možnosti **Snemanje**.

* Prikazani so lahko analogni in digitalni kanali ali samo digitalni kanali, odvisno od kod izvirajo informacije (podatki) TV-vodnika. Vsi kanali ne vsebujejo informacij TV-vodnika.

Prejemanje informacij TV-vodnika

TV-vodnik prejema informacije (podatke) iz TV-postaj ali od ponudnika internetnih storitev. V nekaterih državah in pri nekaterih kanalih informacije TV-vodnika morda niso na voljo.

Če s televizorjem nimate vzpostavljene internetne povezave, informacije izvirajo iz TV-postaje.

Ko s televizorjem vzpostavite internetno povezavo, televizor preklopi na prejemanje informacij iz interneta.

Če informacije TV-vodnika izvirajo iz interneta, lahko televizor poleg digitalnih kanalov navede tudi analogne kanale. V meniju TV-vodnika si lahko gledate trenutni kanal, ki se predvaja na majhnem zaslonu. V TV-vodniku iz interneta ne morete nastavljati opomnikov.

Nastavitev informacij TV-vodnika

Če ima televizor vzpostavljeno internetno povezavo, lahko televizor nastavite tako, da prejema informacije TV-vodnika iz TV-postaje.

Če želite nastaviti informacije TV-vodnika, pritisnite **🏠**, izberite **⚙️** **Nastavitev** in pritisnite **OK**.

Izberite **Nastavitve televizorja** > **Splošne nastavitve** > **TV-vodnik**.

Izberite možnost **Iz postaje** ali **Iz interneta**.

3.5

Preklop na naprave

Seznam virov

Na seznamu priključkov (v meniju **Vir**) lahko najdete naprave, ki so priključene na televizor.

V meniju **Vir** lahko preklopite na napravo.

Meni Vir

Če želite odpreti meni **Vir**, pritisnite tipko **☑️** **SOURCE** (**Vir**).

Če želite preklopiti na priključeno napravo, jo izberite s puščičnima tipkama **◀** (levo) ali **▶** (desno) in pritisnite **OK**.

Za nekatere naprave (naprave HDMI-CEC) lahko dejavnost izberete neposredno na seznamu pod ikono naprave.

Izberite napravo in njeno dejavnost ter pritisnite **OK**.

Če želite zapreti meni **Vir** brez preklopa na napravo, znova pritisnite **☑️**.



Samodejna zaznava

Ko napravo priključite na televizor, je ta samodejno zaznana in dodana v meni **Vir**. Naprava je prikazana kot ikona (vrsta naprave) in je poimenovana. Če vrsta naprave ne ustreza napravi (televizor napravo na primer zazna kot predvajalnik, vendar temu ni tako), lahko spremenite vrsto.

Če želite spremeniti vrsto naprave, pritisnite možnost **■**.

Vrsta naprave, izberite ustrezno vrsto in pritisnite **OK**.

Če ime ne ustreza napravi ali želite napravo preimenovali, pritisnite možnost **■** **Preimenuj**. S tipkovnico daljinskega upravljalnika vnesite novo ime.

Ustrezna vrsta naprave vam pomaga pri uporabi naprave. Vrsta naprave namreč določa slog slike in zvoka, vrsto ločljivosti, posamezne nastavitve ali mesto v meniju **Vir**.

Ko napravo priključite na televizor, ikona naprave skoči pred meni **Vir**.

Če televizor naprave ne zazna samodejno, izberite priključek, na katerega je naprava priključena, in prilagodite vrsto in ime naprave.

Prvotno ime in ikona

Če želite obnoviti ikono naprave z njenim prvotnim imenom in vrsto ikone, pritisnite **fff** **OPTIONS** (Možnosti), v menijski vrstici izberite zavihek **Možnosti**, nato izberite možnost

Prvotno ime in ikona in pritisnite **OK**.

Preglej priključke

Če želite znova pregledati vse priključke televizorja in posodobiti meni Vir, pritisnite tipko **III** **OPTIONS** (Možnosti), v menijski vrstici izberite zavihek **Možnosti**, nato izberite možnost **Preglej priključke** in pritisnite **OK**.

Iz stanja pripravljenosti

Ko je televizor v stanju pripravljenosti, lahko z daljinskim upravljalnikom televizorja vklopite priključeno napravo.

Predvajanje

Če želite predvajalnik in televizor vklopiti iz stanja pripravljenosti in takoj začeti predvajati ploščo ali program, na daljinskem upravljalniku televizorja pritisnite tipko **▶** (predvajanje).

Naprava mora biti povezana s kablom HDMI in funkcija HDMI CEC mora biti vklopljena na televizorju in povezani napravi.



Sistem za domači kino

Sistem za domači kino lahko vklopite in poslušate glasbeno ploščo ali radijsko postajo ter pustite televizor v stanju pripravljenosti.

Če želite vklopiti samo HTS in pustiti televizor v stanju pripravljenosti, pritisnite tipko **☐** **SOURCE** (Vir) na daljinskem upravljalniku televizorja.



EasyLink

S funkcijo **EasyLink** lahko povezano napravo upravljate z daljinskim upravljalnikom televizorja. EasyLink prek povezave HDMI CEC komunicira s povezanimi napravami. Naprave morajo podpirati HDMI CEC in morajo biti vključene v priključek HDMI.

V možnosti **Pomoč** pritisnite **≡** **Seznam** in si oglejte več informacij o funkciji **EasyLink**.

3.6

Podnapisi in jeziki

Podnapisi

Vklop podnapisov

Če želite odpreti meni Podnapisi, pritisnite tipko **SUBTITLE** (Podnapisi).

Podnapise lahko **vklopite** ali **izklopite**.

Za prikaz podnapisov oddaje, ki ni v vašem jeziku (jeziku, ki ste ga nastavili za televizor), izberite možnost **Samodejno**. Ta nastavev prikaže podnapise tudi, ko izklopite zvok s tipko **☐**. Pri analognih kanalih morate podnapise omogočiti v možnosti **Teletekst**.



Podnapisi analognih kanalov

Pri analognih kanalih morate podnapise omogočiti ročno za vsak kanal posebej.

- 1 – Preklopite na kanal in pritisnite možnost **Teletekst**, da odprete teletekst.
- 2 – Vnesite številko strani za podnapise, ponavadi je 888.
- 3 – Ponovno pritisnite **Teletekst**, da zaprete teletekst.

Če med gledanjem analognega kanala v meniju Podnapisi izberete možnost **Vklop**, bodo podnapisi prikazani, če so na voljo.

Če želite izvedeti, ali je kanal analogni ali digitalni, preklopite na kanal in v meniju **Možnosti** odprite možnost **Stanje**.

Podnapisi digitalnih kanalov

Podnapisov za digitalne kanale ni treba vklopiti v teletekstu. Digitalni kanali lahko ponujajo več jezikov podnapisov za program. Nastavite lahko glavni in drugi jezik podnapisov. Če so podnapisi v enem od teh dveh jezikov na voljo, jih bo televizor prikazal.

Če izbrana jezika podnapisov nista na voljo, lahko izberite drug razpoložljivi jezik.

Nastavitev glavnega in drugega jezika podnapisov ...

- 1 – Pritisnite **▲**, izberite **Nastavitev** in pritisnite **OK**.
- 2 – Izberite **Nastavitve kanalov** in nato izberite **Jeziki > Glavni podnapisi** ali **Dodatni podnapisi** ter pritisnite **OK**.
- 3 – Izberite jezik in pritisnite **OK**.
- 4 – Pritisnite **↵**, po potrebi večkrat, da zaprete meni.



Izbira jezika podnapisov, ko vaša jezika nista na voljo ...

- 1 – Pritisnite tipko **III** **OPTIONS** (Možnosti).
- 2 – Izberite možnost **Jezik podnapisov** in začasno izberite jezik ter pritisnite **OK**.

Jezik zvoka

Digitalni TV-kanali lahko zvok programa oddajajo v več jezikih. Nastavite lahko glavni in drugi jezik zvoka. Če je zvok v enem od teh dveh jezikov na voljo, televizor preklopi na ta zvok. Če želeni jezik zvoka nista na voljo, lahko izberite drug razpoložljivi jezik zvoka.

Nastavitev glavnega in drugega jezika zvoka ...

- 1 – Pritisnite , izberite **Nastavitev** in pritisnite **OK**.
- 2 – Izberite **Nastavitve kanalov** in nato izberite **Jeziki > Glavni zvok** ali **Dodatni zvok** ter pritisnite **OK**.
- 3 – Izberite jezik in pritisnite **OK**.
- 4 – Pritisnite , po potrebi večkrat, da zaprete meni.



Izbira jezika zvoka, ko vaša jezika zvoka nista na voljo ...

- 1 – Pritisnite tipko  **OPTIONS** (Možnosti).
- 2 – Izberite možnost **Jezik zvoka** in začasno izberite jezik zvoka ter pritisnite **OK**.



Izvirni jezik

Če digitalni kanal vsebuje izvorni jezik programa ali filma, lahko televizor nastavite tako, da samodejno preklopi na ta jezik zvoka. Možnost Izvirni jezik nastavite na **Vklop**, da si ogledate sinhronizirani film v izvornem jeziku (če je izvorni jezik na voljo). Nastavitev **izvirnega jezika** ...



- 1 – Pritisnite , izberite **Nastavitev** in pritisnite **OK**.
- 2 – Izberite **Nastavitve kanalov**, nato izberite **Jeziki > Izvirni jezik** in pritisnite **OK**.
- 3 – Izberite **Vklop** ali **Izklop** in pritisnite **OK**.
- 4 – Pritisnite , po potrebi večkrat, da zaprete meni.

Jeziki zvoka za osebe z okvarami sluha in vida

Nekateri digitalni televizijski kanali oddajajo poseben zvok in podnapise, ki so prilagojeni za osebe z okvarami sluha in vida. V možnosti **Pomoč** pritisnite  **Seznam** in si oglejte več informacij o možnosti **Univerzalni dostop**.

Jezik menija

Spreminjanje jezika menijev in sporočil televizorja ...

- 1 – Pritisnite , izberite  **Nastavitev** in pritisnite **OK**.
- 2 – Izberite **Nastavitve televizorja > Splošne nastavitve > Jezik menija** in pritisnite **OK**.
- 3 – Izberite želeni jezik in pritisnite **OK**.
- 4 – Pritisnite , po potrebi večkrat, da zaprete meni.

3.7

Časovniki in ura

Izklopni časovnik

Z izklopnim časovnikom lahko televizor samodejno preklopite v stanje pripravljenosti po določenem času.

Če želite nastaviti izklopni časovnik, pritisnite , izberite  **Nastavitev** in pritisnite **OK**.

Izberite možnost **Nastavitve televizorja > Splošne nastavitve > Izklopni časovnik**. Z drsnikom lahko nastavite čas na do 180 minut v korakih po 5 minut. Če je izklopni časovnik nastavljen na 0 minut, je izklopljen.

Televizor lahko vedno izklopite že prej ali izklopni časovnik med odštevanjem časa ponastavite.

Ura

Če vas zanima, koliko je ura, pritisnite **GUIDE** (Vodnik) za prikaz ure v TV-vodniku.

Digitalne postaje v nekaterih državah ne pošiljajo informacij o univerzalnem koordinatnem času (UTC). Sprememba med poletnim in zimskim časom bo mogoče prezrta in televizor lahko prikazuje napačen čas.

Če želite nastaviti uro televizorja, pritisnite , izberite  **Nastavitev** in pritisnite **OK**.

Izberite **Nastavitve televizorja > Splošne nastavitve > Ura** in izberite možnost **Odvisno od države**.

Izberite možnost **Poletni/zimski čas** in izberite ustrezno nastavitve.



Če čas in datum želite nastaviti ročno, izberite možnost **Ročno**. Nato izberite možnost **Čas** ali **Datum**.

Če z aplikacijo **Smart TV, Snemanje**, snemate oddaje, priporočamo, da časa in datuma ne spreminjate ročno.

Izklopni časovnik

Če v 4 urah na daljinskem upravljalniku ne pritisnete nobene tipke, televizor ne prejme vhodnega signala in 10 minut ne prejme ukazov daljinskega upravljalnika, se televizor samodejno izklopi zaradi varčevanja z energijo.

Če uporabljate televizor kot računalniški zaslon ali pa za gledanje televizorja uporabljate digitalni sprejemnik (zunanj digitalni sprejemnik – STB) in ne uporabljate daljinskega upravljalnika televizorja, izklopite samodejni izklop.

Za izklop pritisnite , izberite  **Nastavitev** in pritisnite **OK**. Izberite **Nastavitve televizorja > Splošne nastavitve > Izklopni časovnik** in drsnik premaknite na **0**.

V možnosti **Pomoč** pritisnite **≡ Seznam** in si v možnosti **Varčevanje z energijo** oglejte več informacij o okolju prijaznih nastavitvah televizorja.

3.8

Nastavitve slike

Nastavitve slike

V meniju Slika lahko prilagodite vse posamezne slikovne nastavitve.

Če želite odpreti Nastavitve slike, pritisnite **🏠**, izberite **⚙️ Nastavitev** in pritisnite **OK**. Izberite **Nastavitve televizorja > Slika**.

• Slog slike

V možnosti **Pomoč** pritisnite **≡ Seznam** in si v možnosti **Slog slike** oglejte informacije o nastavitvah sloga slike.

• Osvetljevanje ozadja (3D)

Za nastavitev kontrasta osvetlitve ozadja.

• Barva

Za nastavitev nasičenosti barv.

• Ostrina

Za nastavitev ostrine podrobnosti.

• Zmanjševanje šuma

Za filtriranje in zmanjšanje šumov slike.

• Odpravljanje artefaktov MPEG

Zgladi digitalne prehode v sliki.

• Pixel Precise HD

Nadzira napredne nastavitve tehnologije Perfect Pixel HD Engine.

— **Perfect Natural Motion** odpravlja tresenje zaradi gibanja in omogoča tekoč prikaz gibanja, še posebej v filmih.

— **Clear LCD** zagotavlja vrhunsko ostrino gibanja, izrazitejše črne odtenke, izjemen kontrast brez migetanja, mimo sliko in večji kot gledanja.

— **Izjemna ločljivost** zagotavlja vrhunsko ostrino, še posebej pri črtah in obrisih v sliki.

— **Izboljšana ostrina** zagotavlja vrhunsko ostrino, še posebej pri podrobnostih v sliki.

— **Popoln kontrast** nastavi stopnjo, na kateri televizor samodejno izboljša podrobnosti na temnih, srednjih in svetlih področjih v sliki.

— **Dinamična osvetlitev ozadja** nastavi stopnjo, pri kateri se lahko zmanjša poraba energije, ker se zmanjša intenzivnost svetlosti zaslona. To možnost izberite, če želite privarčevati čim več energije ali ko ima slika največjo intenzivnost svetlosti.

— **Izboljšava barv** zagotavlja živahnejše barve in izboljša ločljivost podrobnosti v svetlih barvah.

• Napredno za prilagoditev nastavitve napredne slike:

— **Svetlobni senzor** samodejno prilagodi nastavitve slike in načina AmbientLight glede na svetlobne pogoje v sobi.

— **Gama** je nelinearna nastavitev za svetlost in kontrast slike. Z drsnikom nastavite višjo ali nižjo vrednost gama.

— **Barvni ton** nastavi barve na **Normalno**, **Toplo** (rdečkasto) ali **Hladno** (modrikasto).

— **Barvni ton po meri** nastavi temperaturo barve slike.

— **Kontrast videa (3D)** nastavi kontrast slikovne vsebine.

— **Svetlost** nastavi svetlost slike.

• Igralna konzola ali računalnik

V televizorju nastavi najboljše nastavitve, če želite priključiti računalnik ali igralno konzolo.

• Format slike in robovi

— **Format slike:** poiščite in si pogledajte poglavje **Format slike** v možnosti **≡ Seznam**.

— **Robovi zaslona** za rahlo povečanje slike, da zakrijete popačene robove.

— **Premik slike** za premikanje slike navzgor/navzdol ali levo/desno s smemimi tipkami.

Slog slike

Za preprosto nastavitev slike lahko izberete prednastavitev z možnostjo **Slog slike**.

Med gledanjem TV-kanala pritisnite tipko **⏸️ OPTIONS** (Možnosti), da odprete meni Možnosti, in izberite način **Slog slike**. Izberite slog slike in pritisnite **OK**.

Slogi slike

V možnosti Slogi slike lahko preprosto izberete idealne nastavitve slike za gledanje filmov ali varčevanje z energijo. Poleg tega lahko prilagodite tudi določene nastavitve izbranega sloga slike, kot sta Svetlost ali Kontrast. Televizor si zapomni opravljene prilagoditve.

Prilagoditev sloga slike

Prilagoditev sloga slike ...

1 - Izberite slog in pritisnite **OK**.

2 - Pritisnite **🏠**, izberite **⚙️ Nastavitev** in pritisnite **OK**.

3 - Izberite **Nastavitve televizorja**, se pomaknite na želeno nastavitev in jo prilagodite.

4 - Pritisnite **↵**, da zaprete meni in shranite opravljene nastavitve.

Vrnitev v izvime vrednosti sloga slike ...

1 - Pritisnite **🏠**, izberite **⚙️ Nastavitev** in pritisnite **OK**.

2 - Izberite **Nastavitve televizorja > Slika > Slog slike** in izberite slog, ki ga želite ponastaviti.

3 - Pritisnite **🔴 Ponastavitev**. Slog je ponastavljen.

V možnosti **Pomoč** pritisnite **≡ Seznam** in si v možnosti **Slika** oglejte informacije o prilagoditvah ločenih nastavitvev slike.

Razpoložljivi slogi slike ...

• **Osebnostno** – vaše izbire v možnosti Prilagoditev slike in zvoka

• **Živahno** – idealno za gledanje ob dnevni svetlobi

• **Naravno** – naravne nastavitve slike

• **Film** – idealno za gledanje filmov

• **Varčevanje energije** – energijsko varčne nastavitve

• **Standardno** – standardne tovamiške nastavitve

• **Foto** – idealno za gledanje fotografij

• **ISF dan in ISF noč** – nastavitve umerjanja slike ISF

Lokacija v trgovini ali doma

Če se slog slike ob vsakem vklopu televizorja preklopi nazaj na način **Živahno**, je lokacija televizorja nastavljena na **Trgovina**. To je nastavitev za predstavitev v trgovini.

Nastavitev televizorja za domačo uporabo ...

1 - Pritisnite **🏠**, izberite **⚙️ Nastavitev** in pritisnite **OK**.

2 - Izberite **Nastavitve televizorja > Splošne nastavitve >**

Lokacija in pritisnite **OK**.

3 - Izberite možnost **Domov** in pritisnite **OK**.



4 - Pritisnite **↵**, po potrebi večkrat, da zaprete meni.

Prostor

Prostor

Če je televizor v trgovini, ga lahko nastavite tako, da prikazuje pasico za predstavitev v trgovini. **Slog slike** se samodejno nastavi na **Živahno**. Samodejni **Izklopni časovnik** se izklopi.

Nastavitev televizorja za trgovino ...



- 1 – Pritisnite , izberite  **Nastavitev** in pritisnite **OK**.
- 2 – Izberite **Nastavitve televizorja** > **Splošne nastavitve** > **Lokacija** in pritisnite **OK**.
- 3 – Izberite možnost **Trgovina** in pritisnite **OK**.
- 4 – Pritisnite , po potrebi večkrat, da zaprete meni.

3.9

Nastavitve zvoka

Zvok

V meniju Zvok lahko prilagodite vse posamezne zvočne nastavitve.

Če želite odpreti Nastavitve zvoka, pritisnite , izberite  **Nastavitev** in pritisnite **OK**. Izberite **Nastavitve televizorja** > **Zvok**.

- **Nizki toni**

Za nastavitve nizkih tonov.

- **Visoki toni**

Za nastavitve visokih tonov.

- **Ravnovesje**

Za nastavitve ravnovesja zvoka levih in desnih zvočnikov glede na položaj poslušanja.

- **Prostorski način**

Za nastavitve učinka prostorskega zvoka iz notranjih zvočnikov.

- **Glasnost slušalk**



Za nastavitve glasnosti slušalk, ki so priključene na televizor.

- **Samodejna izravnava glasnosti**

Za zmanjšanje nenadnih razlik v glasnosti, na primer na začetku oglasnih sporočil ali ob preklopu med kanali.



Prednostni zvočni format

Zvočni format lahko nastavite na Standardni (stereo) ali Napredni (večkanalni). Če je na voljo ena od teh dveh vrst, bo televizor samodejno preklopil na vrsto, ki ste jo nastavili.

- 1 – Pritisnite , izberite  **Nastavitev** in pritisnite **OK**.
- 2 - Izberite **Nastavitve kanalov** > **Jeziki** > **Prednostni zvočni format** in pritisnite **OK**.
- 3 - Izberite **Standardni** ali **Napredni** in pritisnite **OK**.
- 4 – Pritisnite , po potrebi večkrat, da zaprete meni.

Mono/stereo

Televizor lahko nastavite na mono zvok.

- 1 – Pritisnite , izberite  **Nastavitev** in pritisnite **OK**.
- 2 - Izberite **Nastavitve kanalov** > **Mono / Stereo** in pritisnite **OK**.
- 3 - Izberite **Mono** ali **Stereo** in pritisnite **OK**.
- 4 – Pritisnite , po potrebi večkrat, da zaprete meni.

Slog zvoka

Za enostavno nastavitve zvoka lahko izberete prednastavitve v meniju **Slog zvoka**.

Med gledanjem TV-kanala pritisnite tipko  **OPTIONS** (Možnosti), da odprete meni Možnosti, in izberite **Slog zvoka**. Izberite slog zvoka in pritisnite **OK**.



Slogi zvoka

V meniju Slogi zvoka lahko enostavno preklopite na idealne nastavitve za govor (Novice) ali gledanje filmov.

Poleg tega lahko prilagodite določene nastavitve izbranega sloga zvoka, kot so Nizki toni ali Visoki toni. Televizor si zapomni opravljene prilagoditve.

Prilagoditev sloga zvoka

Za prilagoditev sloga zvoka ...

- 1 - Izberite slog in pritisnite **OK**.
- 2 – Pritisnite , izberite  **Nastavitev** in pritisnite **OK**.
- 3 - Izberite **Nastavitve televizorja**, se pomaknite na zeleno nastavitve in jo prilagodite.
- 4 - Pritisnite , da zaprete meni in shranite opravljene nastavitve.

Za povrnitev prvotnih vrednosti sloga zvoka ...

- 1 - Pritisnite , izberite  **Nastavitev** in pritisnite **OK**.
- 2 - Izberite **Nastavitve televizorja** > **Zvok** > **Slog zvoka** in izberite slog, ki ga želite ponastaviti.
- 3 - Pritisnite  **Ponastavitev**. Slog je ponastavljen.

V poglavju **Pomoč** pritisnite  **Seznam** in izberite **Zvok**, da prilagodite posamezne nastavitve zvoka.

Izbirate lahko med naslednjimi slogi zvoka ...



- **Osebno** – vaše izbire, ki ste jih opravili v možnosti Prilagoditev slike in zvoka
- **Prvotno** – standardne tovamiške nastavitve
- **Novice** – idealno za govor
- **Film** – idealno za gledanje filmov
- **Igra** – idealno za igranje iger
- **Glasba** – idealno za poslušanje glasbe

Namestitev televizorja

Namestitev televizorja

Kot del prve namestitve, je ta nastavitve nastavljena na način **Na stojalu za televizor** ali **Nameščeno na steno**.

Če ste od takrat spremenili namestitev televizorja, jo ustrezno prilagodite, da boste zagotovili najboljšo reprodukcijo zvoka.

- 1 – Pritisnite , izberite  **Nastavitev** in pritisnite **OK**.
- 2 - Izberite **Nastavitve televizorja** > **Splošne nastavitve** > **Namestitev televizorja** in pritisnite **OK**.
- 3 - Izberite **Na stojalu za televizor** ali **Nameščeno na steno** in pritisnite **OK**.
- 4 – Pritisnite , po potrebi večkrat, da zaprete meni.

Nastavitve funkcije Ambilight

Vklop in izklop funkcije Ambilight

Za najboljši učinek Ambilight upoštevajte naslednje nasvete:

- Zatemnite osvetlitev v prostoru in televizor namestite do 25 cm proč od stene.
- V možnosti Nastavitev barve stene prilagodite funkcijo Ambilight glede na barvo stene v vašem domu.
- Funkcija Ambilight lahko zmoti infrardeče signale daljinskega upravljalnika. Odstranite naprave (predvajalnik plošč ali domači kino) iz neposredne bližine delovanja funkcije Ambilight.



Pritisnite **AMBILIGHT** na daljinskem upravljalniku, da vklopite ali izklopite funkcijo Ambilight ter preklapljate med nastavitvami funkcije Ambilight, tj. **Izklop**, **Dinamično** in **Statično**. Poiščite in preberite poglavji **Dinamični Ambilight** in **Statični Ambilight** s pritiskom na **≡ Seznam**, če želite izvedeti več o teh nastavitvah funkcije Ambilight.

Prek menija Ambilight lahko funkcijo Ambilight tudi vklopite ali izklopite.

Pritisnite **🏠**, izberite **⚙️ Nastavitev** in pritisnite **OK**. Izberite **Nastavitve televizorja** in pritisnite **OK**. Izberite **Ambilight**.



Dinamični Ambilight

Z možnostjo **Dinamični Ambilight** lahko prilagodite hitrost, s katero se Ambilight odziva na slike na zaslonu.

Pritisnite **🏠**, izberite **⚙️ Nastavitev** in pritisnite **OK**. Izberite **Nastavitve televizorja** in pritisnite **OK**. Izberite **Ambilight** > **Način** > **Dinamično** in pritisnite **OK**. Izberite **Dinamično**. Z drsnikom nastavite zeleno hitrost.

Z možnostjo **Statični Ambilight** lahko nastavite svojo barvo Ambilight.

Pritisnite **🏠**, izberite **⚙️ Nastavitev** in pritisnite **OK**. Izberite **Nastavitve televizorja** in pritisnite **OK**. Izberite **Ambilight** > **Način** > **Statično** in pritisnite **OK**.

Izberite **Statično**. Izberite zeleno barvo. Statične barve Ambilight so fiksne (nedinamične).

Nastavitve funkcije Ambilight

Več nastavitev Ambilight je na voljo v meniju Ambilight v nastavitvah televizorja.

Če želite spremeniti te nastavitve, pritisnite **🏠**, izberite **⚙️ Nastavitev** in pritisnite **OK**.

Izberite **Nastavitve televizorja** > **Ambilight**.

Način Ambilight

Ko je televizor vklopljen, lahko s tipko **AMBILIGHT** preklapljate med načini Ambilight, tj. **Izklop**, **Dinamično** in **Statično**.

Izberite možnost **Dinamično**, če želite, da se funkcija Ambilight odziva na slike na zaslonu. Izberite možnost **Statično**, če želite nastaviti določeno statično barvo.

Svetlost Ambilight

Če želite nastaviti svetlost funkcije Ambilight, izberite možnost **Svetlost** in pritisnite **OK**. Prilagodite oddajanje svetlobe funkcije Ambilight.

Dinamični Ambilight

Če želite prilagoditi hitrost, s katero se Ambilight odziva na slike na zaslonu, izberite možnost **Dinamično**.

V možnosti **Pomoč** pritisnite **≡ Seznam** in si oglejte **Dinamični Ambilight** za več informacij.

Statični Ambilight

Če želite nastaviti svojo barvo Ambilight. Statične barve Ambilight so fiksne (nedinamične) barve.

V možnosti **Pomoč** pritisnite **≡ Seznam** in si oglejte **Statični Ambilight** za več informacij.

Barva stene

Barva stene za televizorjem lahko vpliva na barvni učinek funkcije Ambilight.

Ta vpliv odpravite tako, da izberete možnost **Ambilight** > **Napredno** > **Barva stene** in izberete barvo, ki se ujema z barvo stene. Ambilight svoje barve prilagodi tako, da se najboljše mešajo z barvo stene za televizorjem.

Izklop televizorja

Če funkcijo Ambilight želite nastaviti tako, da se takoj izklopi ali da se postopno izklopi nekaj sekund po izklopu televizorja, izberite možnost **Ambilight** > **Napredno** > **Izklop televizorja**.

Salonsko vzdušje

V možnosti **Pomoč** pritisnite **≡ Seznam** in si oglejte **Salonska svetloba** za več informacij.

Salonska svetloba

Ko je televizor v stanju pripravljenosti, lahko vklopite funkcijo Ambilight in v prostoru ustvarite salonsko svetlobo.

Če želite funkcijo Ambilight vklopiti, ko je televizor v stanju pripravljenosti, pritisnite **AMBILIGHT**.



Če želite spremeniti barvno shemo salonske svetlobe, ponovno pritisnite **AMBILIGHT**.

Če želite salonsko svetlobo izklopiti, za nekaj sekund pridržite **AMBILIGHT**.

Barvno shemo lahko nastavite tudi v meniju Nastavitve televizorja. Ko je televizor vklopljen, pritisnite **🏠**, izberite **⚙️ Nastavitve** in pritisnite **OK**. Izberite **Nastavitve televizorja > Ambilight > Napredno > Salonsko vzdušje**. Izberite barvno shemo, v kateri se vklopi salonska svetloba.

3.11

Univerzalni dostop

Vklop

Ko je možnost Univerzalni dostop vklopljena, je televizor nastavljen za osebe z okvarami sluha ali vida.

Vklop

Če med nastavitvijo niste vklopili možnosti Univerzalni dostop, jo lahko vklopite v meniju Nastavitve.

Če želite vklopiti možnost Univerzalni dostop, pritisnite **🏠**, izberite **⚙️ Nastavitve** in pritisnite **OK**.

Izberite **Nastavitve televizorja > Splošne nastavitve > Univerzalni dostop**. Izberite **Vklop** in pritisnite **OK**.

Ko je možnost Univerzalni dostop v meniju Nastavitve vklopljena, je dodana v meni Možnosti. Zdaj lahko prilagodite posamezne nastavitve za osebe z okvarami sluha ali vida.

Gluhi in naglušni

Nekateri digitalni televizijski kanali oddajajo poseben zvok in podnapise, ki so prilagojeni slušno prizadetim. Ko je možnost Slušno prizadeti vklopljena, televizor samodejno preklopi na prilagojen zvok in podnapise, če so na voljo.

Vklop

Če želite vklopiti možnost Slušno prizadeti, pritisnite tipko **⏏️ OPTIONS** (Možnosti), izberite **Univerzalni dostop** in pritisnite **OK**.

Izberite možnost **Slušno prizadeti**, nato **Vklop** in pritisnite **OK**.

Če želite preveriti, ali je jezik zvoka za slušno prizadete na voljo, pritisnite **⏏️ OPTIONS** (Možnosti), izberite možnost **Jezik zvoka** ter poiščite jezik zvoka, ki je označen z **👂**.

Če možnost **Univerzalni dostop** ni navedena v meniju Možnosti, jo vklopite v meniju Nastavitve. V možnosti **Pomoč** pritisnite **☰ Seznam** in si oglejte več informacij o možnosti **Univerzalni dostop**.

Slepi in slabovidni

Digitalni TV-kanali lahko oddajajo poseben zvočni komentar, ki opisuje, kaj se dogaja na zaslonu. Za nastavitve možnosti slepi in slabovidni mora biti vklopljena možnost Univerzalni dostop.

Slepi in slabovidni

Z vklopom možnosti **Slepi in slabovidni** se običajen zvok pomeša s komentarjem pripovedovalca.

Vklop komentarja (če je na voljo) ...

1 - Ko je možnost **Univerzalni dostop** vklopljena, pritisnite **⏏️ OPTIONS** (Možnosti) in v menijski vrstici izberite zavihek **Možnosti**.

2 - Izberite možnost **Slepi in slabovidni** ter pritisnite **OK**.

3 - Izberite **Vklop** in pritisnite **OK**.

Preverite lahko, ali je zvočni komentar za slepe in slabovidne na voljo.

V meniju Možnosti izberite **Jezik zvoka** in poiščite jezik zvoka, ki je označen z **👂**.

Zvočniki / Slušalke

Izberete lahko, kje želite poslušati zvočni komentar. Samo prek zvočnikov televizorja, samo prek slušalk ali prek obeh možnosti. Nastavitve **Zvočnikov / Slušalk ...**

1 – Pritisnite **🏠**, izberite **⚙️ Nastavitve** in pritisnite **OK**.

2 - Izberite **Nastavitve kanalov > Jeziki > Slepi in slabovidni > Zvočniki / Slušalke** in pritisnite **OK**.

3 - Izberite **Zvočniki, Slušalke** ali **Zvočniki + slušalke** in pritisnite **OK**.

4 – Pritisnite **↩️**, po potrebi večkrat, da zaprete meni.

Mešana glasnost

Glasnost običajnega zvoka lahko pomešate z zvočnim komentarjem.

Mešanje glasnosti ...

1 - Pritisnite **⏏️ OPTIONS** (Možnosti) in v menijski vrstici izberite **Možnosti**.

2 - Izberite **Mešana glasnost** in pritisnite **OK**.

3 - Za nastavitve drsnika uporabite puščici navzgor in navzdol.

4 - Pritisnite **OK** za potrditev.

Zvočni učinek

Nekateri zvočni komentarji omogočajo posebne zvočne učinke, kot je stereo ali pojemajoč zvok.

Vklop **Zvočnih učinkov** (če so na voljo) ...

1 – Pritisnite **🏠**, izberite **⚙️ Nastavitve** in pritisnite **OK**.

2 - Izberite **Nastavitve kanalov > Jeziki > Slepi in slabovidni > Zvočni učinki** in pritisnite **OK**.

3 - Izberite **Vklop** ali **Izklop** in pritisnite **OK**.

4 – Pritisnite **↩️**, po potrebi večkrat, da zaprete meni.

Govor

Pri govoru lahko zvočni komentar vključuje tudi podnapise za govorno besedilo.

Vklop podnapisov (če so na voljo) ...

1 – Pritisnite **🏠**, izberite **⚙️ Nastavitve** in pritisnite **OK**.

2 - Izberite **Nastavitve kanalov > Jeziki > Slepi in slabovidni > Govor** in pritisnite **OK**.

3 - Izberite možnost **Opisno** (zvok) ali **Podnapisi** in pritisnite **OK**.

4 – Pritisnite **↵**, po potrebi večkrat, da zaprete meni.

Pisk tipk

Pisk tipk se oglasi vsakič, ko pritisnete tipko daljinskega upravljalnika. Glasnost piska je nespremenljiva.

Vklop

Za vklop možnosti Pisk tipk pritisnite **≡** **OPTIONS** (Možnosti), izberite možnost **Univerzalni dostop** in pritisnite **OK**. Izberite možnost **Pisk tipk** in izberite **Vklop**.

Če možnost Univerzalni dostop ni navedena v meniju Možnosti, jo vklopite v meniju Nastavitev.

V možnosti **Pomoč** pritisnite **≡** **Seznam** in si oglejte več informacij o možnosti **Univerzalni dostop**.

3D

Kaj potrebujete

To je televizor Easy 3D.



Za gledanje 3D-vsebin morate:

- preklopiti na TV-kanal, ki oddaja program v 3D;
- si izposoditi film v 3D iz spletne videoteke s storitvijo Smart TV;
- si ogledati film v 3D s 3D-plošče Blu-ray, naprave USB ali računalnika.

Priloženi so štiri pari pasivnih 3D-očal.

Če želite dodaten par očal, naročite pasivna 3D-očala Philips PTA417 ali PTA426 (naprodaj ločeno). Druga aktivna 3D-očala morda niso podprta.

Vaša 3D-očala

Pasivna 3D-očala PTA417

Če želite na televizorju gledati sliko v 3D, si nadenite 3D-očala.

Priporočena višina za gledanje

Za najboljšo kakovost slike morajo biti vaše oči pri gledanju s pasivnimi 3D-očali na isti višini kot središče zaslona.

Spremljanje 3D-vsebine

Preklapljanje na 3D

Ob prvi zaznavi 3D-signala lahko nastavite, kako naj se 3D zažene v prihodnje.

Za samodejni prekop na 3D izberite **Samodejno**.

Če želite, da se pred tem prikaže obvestilo, izberite **Obvesti**.

Če želite, da se nikoli ne preklopi na 3D, izberite **Brez 3D-tehnologije**.

Nastavitev lahko pozneje spremenite v meniju 3D.

Za odpiranje menija 3D pritisnite **3D** in izberite **Preklopi na 3D**, da nastavite želeno.



Zaženi 3D

Ko se televizor preklopi na 3D ali se prikaže obvestilo, da je na voljo 3D, vklopite aktivna 3D-očala in si jih nadenite.

Če televizor ne more zaznati signala 3D (manjkajoča oznaka signala 3D), je program 3D na zaslonu prikazan kot dvojna slika. Če želite preklopiti na 3D, pritisnite tipko **3D**, izberite možnost **Eno ob drugem** ali **Zgoraj / spodaj** glede na položaj dvojne slike.

Prekinitev predvajanja 3D

Če želite prekiniti predvajanje 3D, pritisnite **|||** **OPTIONS** (Možnosti), izberite **3D-globina** in nato **Izklop**.

Ko preklopite na drug kanal ali priključeno napravo, se 3D preklopi na 2D.

Pretvorba iz 2D v 3D

Vsak program 2D lahko pretvorite za gledanje v 3D.

Če program 2D želite pretvoriti v 3D, pritisnite **3D**, izberite

Pretvorba iz 2D v 3D in potrdite z **OK**.

Če želite prekiniti pretvorbo iz 2D v 3D, pritisnite **|||** **OPTIONS** (Možnosti), izberite **3D-globina** in nato **Izklop** ali v meniju Domov preklopite na drugo možnost. Pretvorba se ne prekine, če preklopite TV-kanal.

Globina 3D

Spremenite lahko globino 3D za šibkejši ali močnejši 3D-učinek.

Če želite spremeniti 3D-globino, pritisnite **|||** **OPTIONS** (Možnosti) in izberite **3D-globino**. Izberite **Izklop** (brez tehnologije 3D), **Manj** (manj 3D-globine), **Običajno** (optimalna 3D-kakovost) ali **Več** (več 3D-globine).

3D-doživetje

Z možnostjo 3D-doživetje lahko prilagodite utripanje slike na zaslonu, da bi olajšali ogled 3D-vsebine. Za spremembo utripanja pritisnite **|||** **OPTIONS** (Možnosti), izberite **3D-doživetje** in nato **Največja jasnost** (večji 3D-učinek, večje utripanje) ali **Brez utripanja** (manj utripanja, manj utrujajoče).

Optimalno gledanje v 3D

Za optimalno gledanje v 3D vam priporočamo:

- da sedite na vsaj 3-kratni razdalji velikosti zaslona proč od televizorja, vendar ne dlje kot 6 metrov proč.
- da se izogibate fluorescentni svetlobi (kot jo oddajajo svetilke TL ali nekatere energijsko varčne sijalke, ki delujejo pri nizki frekvenci) in neposredni sončni svetlobi, ker lahko vplivata na občutek 3D.

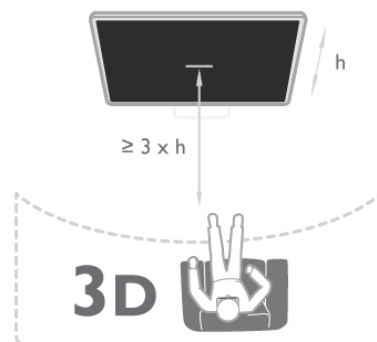

Zdravstveno opozorilo

- Če ste imeli vi ali je imel kdo od vaših sorodnikov epilepsijo ali napade zaradi občutljivosti na svetlobo, se posvetujte z zdravnikom, preden se izpostavite virom utripajoče svetlobe, hitrim slikovnim zaporedjem ali gledanju 3D-vsebine.
- Da bi se izognili težavam, kot so vrtoglavica, glavobol in zmedenost, vam priporočamo, da vsebin 3D ne gledate dlje časa.

Če začutite težave, nehajte gledati 3D- vsebino in se ne začnite takoj ukvarjati z morebitno nevarnimi dejavnostmi (kot je vožnja avtomobila), dokler simptomi ne izginejo. Če simptomi ne popustijo, ne glejte 3D-vsebine, če se prej ne posvetujete z zdravnikom.

- Starši morajo biti pozorni na otroke, ko gledajo 3D-vsebine, in zagotoviti, da ne občutijo težav, ki so navedene zgoraj. Gledanje 3D-vsebin ni priporočljivo za otroke do 6. leta starosti, ker se njihov vid še ni povsem razvil.
- Očala 3D uporabljajte izključno za gledanje 3D-vsebin.

Nega 3D-očal

- 3D-očal ne izpostavljajte neposredni sončni svetlobi, vročini, požaru ali vodi. To lahko povzroči okvaro izdelka ali požar.
- Leče čistite s čisto in mehko krpco (iz mikrovlačen ali bombaža), da jih ne opraskate. Čistilnega sredstva ne pršite neposredno na 3D-očala. S tem lahko poškodujete elektronske dele.
- Leč 3D-očal ne mečite na tla, ne upogibajte jih in ne pritiskajte nanje.
- Ne uporabljajte kemičnih čistil, ki vsebujejo alkohol, topilo, surfaktant, vosek, benzen, razredčilo, sredstvo proti komarjem ali lubrikant. Ta kemična sredstva lahko povzročijo razbarvanje ali razpokanje izdelka.

Smart TV

Meni Domov

V meniju Domov lahko začnete katero koli dejavnost televizorja.

Odprite meni Domov, da začnete gledati televizijo ali ploščo v domačem kinu. V tem meniju lahko tudi odprete storitev Smart TV za brskanje po spletu, vklopite Skype ali odprete možnost Pomoč, če potrebujete informacije o uporabi televizorja.

Odpri meni Domov

Če želite odpreti meni Domov, pritisnite **🏠**.

S puščičnimi tipkami izberite dejavnost in pritisnite **OK**, da začnete dejavnost.

Če želite zapreti meni Domov, ne da bi spremenili trenutno dejavnost, ponovno pritisnite **🏠**.



– TV

Izberite **TV** in pritisnite **OK** za ogled TV-kanalov.

– Satelit

Izberite **Satelit** in pritisnite **OK** za ogled satelitskih kanalov (samo za televizorje z vgrajenim satelitskim sprejemnikom).

– Smart TV

Izberite **Smart TV** in pritisnite **OK**, da odprete začetno stran storitve Smart TV.

– Source

Izberite **Source (vir)** in s seznama pod ikono izberite priključeno napravo. Pritisnite **OK**, da preklopite na izbrano napravo.

– TV-vodnik

Izberite **TV-vodnik** in pritisnite **OK**, da odprete seznam trenutnih in prihodnjih TV-programov vaših kanalov.

– Posnetki

Izberite **Posnetki** in pritisnite **OK**, da odprete seznam svojih posnetkov (na voljo le, če priključite trdi disk USB).

– Skype

Izberite **Skype** za brezplačne videoklice.

– Nastavitev

Izberite **Nastavitev** za namestitve kanalov ali prilagoditev vseh nastavitev televizorja.

– Pomoč

Izberite **Pomoč** in pritisnite **OK**, da odprete pomoč na zaslonu. Temo lahko poiščete na abecednem seznamu.

Aplikacije Smart TV

Kaj potrebujete

Da bi lahko uživali v uporabi aplikacij Smart TV, morate televizor priključiti na usmerjevalnik s hitro (širokopasovno) internetno povezavo. Uporabite lahko tudi domače omrežje, ki ima vzpostavljeno povezavo z internetom. Ne potrebujete računalnika.

V možnosti **Pomoč** pritisnite **☰ Seznam** in si oglejte več informacij o možnosti **Omrežje**.

Nasvet

Na televizor lahko priključite tipkovnico USB ali miško USB za vnašanje besedila ali lažje pomikanje po internetnih straneh. Z miško USB se lahko pomikate samo po internetnih straneh, ne pa tudi po straneh aplikacije Smart TV.

V možnosti **Pomoč** pritisnite **☰ Seznam** in si oglejte **Tipkovnica USB** ali **Miška USB** za več informacij.

Konfiguracija

Ko prvič odprete aplikacijo Smart TV, morate konfigurirati povezavo. Pred nadaljevanjem se morate najprej strinjati z določili in pogoji. Če želite zapustiti aplikacijo Smart TV, pritisnite **↵**.

Registracija

Registriraj se na spletnem mestu Club Philips.

Izberite možnost **Registracija** in pritisnite **OK**.

Vnesite svoj e-poštni naslov, izberite **Naprej** in pritisnite **OK**. Potrdite e-poštni naslov.

Starševski nadzor

Če želite zakleniti aplikacije za odrasle, vklopite starševski nadzor Smart TV tako, da izberete možnost **Omogoči** in nato pritisnete **OK**.

Vnesite poljubno kodo PIN za odklepanje.

Potrdite svojo kodo PIN. Aplikacije za odrasle so zdaj zaklenjene.

Če želite odpreti zaklenjeno aplikacijo, izberite aplikacijo in pritisnite **OK**. Televizor bo zahteval, da vnesete 4-mestno kodo.

Ponovna konfiguracija

Če želite ponovno konfigurirati svojo povezavo z aplikacijo Smart TV, izbršite internetno zgodovino na televizorju.

Za izbris internetne zgodovine pritisnite **🏠**, izberite **⚙️**

Nastavitev in pritisnite **OK**.

Izberite možnost **Nastavitve omrežja > Izbrši internetno zgodovino** in pritisnite **OK**.

Začetna stran aplikacije Smart TV

Začetna stran aplikacije Smart TV je vaša povezava z internetom. S storitvijo Online TV si lahko izposodite filme, berete časopise, predvajate videoposnetke in poslušate glasbo, poleg tega pa lahko nakupujete prek spleta, odprete stran svojega družabnega omrežja ali gledate TV-programe, ko vam to najbolj ustreza. To lahko storite tako, da odprete aplikacije – internetne strani, ki so prilagojene televizorju. Ko ima televizor vzpostavljeno povezavo z internetom, lahko odprete aplikacijo Smart TV.

Odpiranje Smart TV

Če želite odpreti začetno stran Smart TV, pritisnite **Smart TV**. Namesto tega lahko pritisnete **🏠**, izberete **Smart TV** in pritisnete **OK**.



Televizor se poveže z internetom in odpre začetno stran Smart TV. To lahko traja nekaj sekund.



- 1 – Zdaj na vašem televizorju
- 2 – Moje aplikacije
- 3 – Galerija aplikacij
- 4 – Internet
- 5 – Priporočene aplikacije
- 6 – Iskanje
- 7 – Upravljanje z barvnimi tipkami

Moje aplikacije

Aplikacije odprete na začetni strani Smart TV. Če začetna stran še ne vsebuje aplikacij, jih lahko dodate iz galerije aplikacij. Seznam aplikacij ima lahko več strani. Naslednjo ali prejšnjo stran si lahko ogledate s puščičnimi tipkami. Namesto tega lahko pritisnete **CH+** (naslednja stran) ali **CH-** (prejšnja stran).

Galerija aplikacij

V galeriji aplikacij najdete vse razpoložljive aplikacije.

Internet

Internetna aplikacija odpre splet na televizorju.

Na televizorju si lahko ogledujete katero koli internetno stran, vendar večina teh strani ni prilagojena TV-zaslonu.

– Nekateri vtičniki (npr. za gledanje strani ali videoposnetkov) v vašem televizorju niso na voljo.

– Televizor prikazuje eno internetno stran naenkrat, na celotnem zaslonu.

Priporočene aplikacije

V tem oknu Philips predstavlja vrsto priporočenih aplikacij za vašo državo, aplikacije za Online TV ali izbor filmov na izposojajo iz videotek. Izberete in odprete jih lahko v oknu Priporočene aplikacije.

Iskanje

Z možnostjo Iskanje lahko v galeriji aplikacij poiščete ustrezne aplikacije.

V besedilno polje vnesite ključno besedo, izberite **Q** in pritisnite **OK**, da začnete z iskanjem. V iskalno vrstico lahko vnesete imena, naslove, žanre in opisne ključne besede. Namesto tega lahko besedilno polje pustite prazno in iščete po najbolj priljubljenih iskanjih / ključnih besedah za vrsto kategorij. Na seznamu najdenih ključnih besed izberite ključno besedo in pritisnite **OK** za iskanje elementov z izbrano ključno besedo.

Na seznamu aplikacij na začetni strani Smart TV lahko izbirate med možnostmi ...

Odstrani aplikacijo

Za odstranitev aplikacije z začetne strani Smart TV izberite ikono aplikacije in pritisnite **🔴 Odstrani**.

Premakni aplikacijo

Za premik aplikacije na seznamu izberite ikono aplikacije, pritisnite **🟢 Premakni** in s puščičnimi tipkami premaknite aplikacijo.

Za potrditev položaja pritisnite **OK**.

Zakleni aplikacijo

Za zaklep aplikacije izberite ikono aplikacije in pritisnite **🟡 Zakleni**.

Pri zaklepu aplikacije morate vnesti 4-mestno kodo PIN, ki ste jo izbrali za starševski nadzor, ko ste konfigurirali aplikacijo Smart TV. Na seznamu je zaklenjena aplikacija označena s ključavnico **🔒**.

Za odklep aplikacije izberite njeno ikono in pritisnite **🟡 Odkleni**. Za odklep morate vnesti 4-mestno kodo PIN.

Povratne informacije o aplikaciji

Izberite aplikacijo in pritisnite **🟠 Povratne informacije**, da izberete gumb "všeč mi je" ali "ni mi všeč" in nam pošljite predlog ali pripombo. Prav tako nam lahko sporočite morebitne napake v delovanju aplikacije.

Zapri Smart TV

Če želite zapreti začetno stran Smart TV, pritisnite **🏠** in izberite drugo dejavnost.

TP Vision Netherlands B.V. ne prevzema odgovornosti za vsebino ali kakovost programa, ki ga predvajajo ponudniki storitev.

Uporaba aplikacij

Za zagon aplikacije morate aplikacijo najprej dodati na svoj seznam aplikacij na začetni strani Smart TV. Aplikacije lahko dodate na seznam iz galerije aplikacij.

Galerija aplikacij

V galeriji aplikacij najdete vse razpoložljive aplikacije. Galerija aplikacij prikazuje aplikacije na seznamih za posamezne države. Če želite odpreti galerijo aplikacij, izberite ikono galerije aplikacij na začetni strani Smart TV in pritisnite **OK**.

V galeriji aplikacij s smemimi tipkami izberite elemente na strani.

Za ogled aplikacij po kategoriji pritisnite  **Vse Apps**, izberite kategorijo in pritisnite **OK**.

Za ogled aplikacij iz druge države pritisnite  **Država**, izberite državo in pritisnite **OK**.

Za zaklep aplikacije izberite ikono aplikacije in pritisnite  **Zakleni**.

Pri zaklepu aplikacije morate vnesti 4-mestno kodo PIN, ki ste jo izbrali za starševski nadzor, ko ste konfigurirali aplikacijo Smart TV. Na seznamu je zaklenjena aplikacija označena s ključavnico .

Za odklep aplikacije izberite njeno ikono in pritisnite  **Odkleni**. Za odklep morate vnesti 4-mestno kodo PIN.

Če se želite vmiti na začetno stran Smart TV, pritisnite  **LIST** (Seznam) ali .

Dodaj aplikacijo na seznam

V galeriji aplikacij izberite ikono aplikacije in pritisnite **OK**. Izberite **Dodaj** in pritisnite **OK**.

Namesto tega lahko izberete možnost **Dodaj in premakni**, da jo dodate in določite zelen položaj aplikacije na seznamu.

Zaženi aplikacijo

Če želite zagnati aplikacijo, pritisnite  in izberite **Smart TV**. Na začetni strani izberite ikono aplikacije in pritisnite **OK**.

V aplikaciji pritisnite , da se vmete na prejšnji korak ali stran.

Znova naloži stran aplikacije

Če se stran aplikacije ni pravilno naložila, pritisnite  **OPTIONS** (Možnosti) in izberite **Znova naloži**, da ponovno naložite stran.

Povečava

Stran aplikacije lahko povečate.



Za povečanje strani pritisnite  **OPTIONS** (Možnosti) in izberite **Povečava strani**.

Stopnjo povečave določite z drsnikom.

Na običajen pogled se vmete s ponastavitvijo drsnika.

Prikaz varnostnih informacij

Prevente lahko stopnjo zaščite strani aplikacije.

Na strani aplikacije pritisnite  **OPTIONS** (Možnosti) in izberite možnost **Informacije o varnosti**. Če je med nalaganjem strani poleg animacije na dnu zaslona prikazana ključavnica , je prenos zaščiten.

Zapri aplikacijo

Če želite zapreti aplikacijo in se vmiti na začetno stran Smart TV, pritisnite **Smart TV**.

Aplikacija za izposojanje videa

Z aplikacijami videoteke v storitvi Smart TV si lahko izposodite svoj najljubši film v spletni videoteki. Plačate lahko vamo s svojo kreditno kartico.

Izposoja filma

1 – Odprite aplikacijo Videoteka na seznamu aplikacij ali izberite priporočeni videoposnetek na začetni strani Smart TV.

2 – Izberite film.

3 – Opravite spletno plačilo.

4 – Prenesite videoposnetek.

5 – Začnite gledati. Uporabite lahko tipki  (Predvajaj) in  (Premor).

Večina videotek vas pozove, da odprete račun.

Video prenosi

Na tem televizorju lahko gledate filme na izposajo, poslani v obliki pretočnega videa. Film si lahko skoraj takoj ogledate. Če spletna videoteka uporablja pretakanje, boste morda potrebovali trdi disk USB, da boste lahko shranili nekaj medpomnilnika filma. Film na izposajo, poslan v obliki pretočnega, lahko začasno zaustavite ali ga začnete ponovno predvajati.

Če imate priključen trdi disk USB, lahko tudi prenašate filme na izposajo iz videotek, ki nudijo samo prenos filmov. Prenesen film na izposajo lahko začasno zaustavite ali ga začnete ponovno predvajati.

V zvezi z rokom izposoje filmov se obmite na videoteko.

Internetni promet

Pretakanje ali prenos velikega števila videoposnetkov lahko preseže vašo mesečno omejitev internetnega prometa.

Spletna TV

Z aplikacijo Online TV na začetni strani* Smart TV lahko gledate TV-programe, ki ste jih zamudili, ali gledate programe, ko vam to najbolj ustreza.

Odpiranje aplikacije Online TV

Za odpiranje aplikacije Online TV pritisnite  in izberite možnost **Smart TV**.

Na začetni strani izberite ikono  **Online TV** in pritisnite **OK**.

Izberite program na strani in pritisnite **OK** za začetek gledanja. Uporabite lahko tipki  (Predvajaj) in  (Premor).

Seznam, razvrščen po TV-postajah

Za ogled programov aplikacije Online TV, razvrščenih po TV-postajah, pritisnite  **Vse TV-postaje**. Izberite TV-postajo in pritisnite **OK**.

* Če je na voljo v vaši regiji.

Videoposnetki, fotografije in glasba

Iz pomnilnika USB ali omrežja

Ogledujete si lahko fotografije ali predvajate glasbo in videoposnetke iz povezanega pomnilnika ali trdega diska USB. Če imate računalnik povezan z domačim omrežjem, si lahko ogledate in predvajate datoteke iz računalnika na televizorju.

Iz naprave USB

Ko je televizor vklopljen, priključite pomnilnik ali trdi disk USB na enega od priključkov USB. Televizor zazna napravo in prikaže seznam vaših datotek.

Če se seznam ne prikaže samodejno, pritisnite **SOURCE** (Vir), izberite **Brskanje po USB-ju** in pritisnite **OK**.

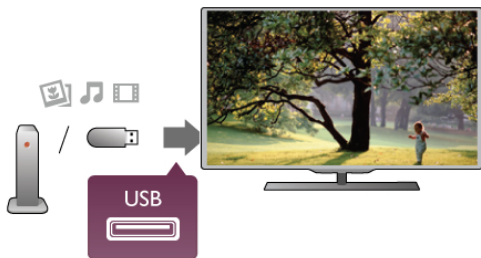

Opozorilo

Če boste skušali začasno zaustaviti ali posneti program s priključenim trdim diskom USB, vas bo televizor pozval k formatiranju trdega diska USB. S tem formatiranjem boste izbrisali vse obstoječe datoteke na trdem disku USB.

Iz računalnika

Če sta televizor in računalnik v istem omrežju, lahko televizor poišče in predvaja datoteke, shranjene v računalniku. Televizor uporablja protokol SimplyShare in je združljiv z drugimi napravami SimplyShare.

Če želite izmenjevati datoteke s televizorjem, morate v računalnik namestiti programsko opremo za predstavnostne strežnike, kot je Twonky™. Televizor prikaže datoteke in mape tako, kot so te organizirane v vašem računalniku.

Za brskanje po datotekah v računalniku pritisnite **SOURCE** (Vir), izberite **Brsk. po omrežju** in pritisnite **OK**.

Menijska vrstica in razvrščanje

Če je naprava USB priključena, televizor razvrsti datoteke po vrsti. Pomaknite se do menijske vrstice in izberite vrsto datoteke, ki jo iščete.

Če brskate po datotekah in mapah v računalniku, lahko po njih brskate samo tako, kot so organizirane v računalniku.

Menijska vrstica

Pomaknite se do menijske vrstice in izberite vrsto datoteke, ki si jo želite ogledati ali predvajati.

Izberite možnost **Fotografije**, **Glasba** ali **Videoposnetki**. Namesto tega lahko odprete **Prikaz map** in pobrsate po mapah, da poiščete datoteko.

Razvrščanje

Za brskanje po fotografijah glede na dan, mesec, leto ali ime po abecedi pritisnite **Razvrsti**.

Za brskanje po glasbi glede na album, izvajalca, zvrst ali ime po abecedi pritisnite **Razvrsti**.

Videoposnetki so razvrščeni po abecedi.

Ogled fotografij

Za ogled fotografij izberite **Fotografije** v menijski vrstici, izberite sličico fotografije in pritisnite **OK**.

Če je v isti mapi več fotografij, izberite fotografijo in pritisnite **Diaprojekcija**, da začnete diaprojekcijo vseh fotografij v tej mapi.

Če želite skočiti na prejšnjo ali naslednjo fotografijo, pritisnite **CH+** ali **CH-**.

Če želite zaustaviti diaprojekcijo ali zapreti fotografijo, pritisnite **LIST** (Seznam) ali **(Zaustavitev)**.

Glasbo lahko predvajate skupaj z diaprojekcijo.

Najprej morate zagnati predvajanje glasbe in nato diaprojekcijo fotografij.

1 – Izberite pesem ali mapo s pesmimi in pritisnite **OK**.

2 – Pritisnite **LIST** (Seznam) in izberite **Fotografije**.

3 – Izberite fotografijo ali mapo s fotografijami in pritisnite **Diaprojekcija**.

Informacije

Če si želite ogledati informacije o fotografiji (velikost, datum nastanka, pot do datoteke itd.), izberite fotografijo in pritisnite **INFO** (Informacije).

Ponovno pritisnite, da skrijete informacije.

Možnosti

Pritisnite **OPTIONS** (Možnosti).

– Naključno

Prikazuje fotografije naključno.

– Ponavljaljaj

Predvaja diaprojekcijo neprekinjeno.

– Hitrost diaprojekcije

Nastavi hitrost diaprojekcije.

– Prehod diaprojekcije

Nastavi slog prehoda med fotografijami.

Če želite zapreti možnost **Brskanje po USB-ju** ali **Brsk. po omrežju**, pritisnite **(doma)** in izberite drugo dejavnost.

Predvajanje glasbe

Za predvajanje glasbe izberite možnost **Glasba** v menijski vrstici, izberite pesem in pritisnite **OK**.

Če je v isti mapi več pesmi, pritisnite **Predvajaj vse** za predvajanje vseh pesmi v tej mapi.

Če želite skočiti na prejšnjo ali naslednjo pesem, pritisnite **CH+** or **CH-**.

Če želite začasno zaustaviti glasbo, pritisnite **OK**. Za nadaljevanje ponovno pritisnite **OK**.

Če želite pesem previti za 10 sekund naprej ali nazaj, pritisnite ► ali ◀.

Če želite videoposnetek previti nazaj ali naprej, pritisnite ◀◀ ali ▶▶. Za pospešitev – 2x, 4x, 8x, 16x, 32x – tipki pritisnite večkrat.

Za zaustavitev predvajanja glasbe pritisnite ■ (Zaustavitev).

Če pritisnete ≡ LIST (Seznam) ali ↗, se predvajanje glasbe nadaljuje.

Informacije

Če si želite ogledati informacije o pesmi (naslov, izvajalec, trajanje itd.), izberite pesem in pritisnite ⓘ INFO (Informacije).

Ponovno pritisnite, da skrijete informacije.

Možnosti

Pritisnite ≡ OPTIONS (Možnosti).

– Naključno

Predvaja glasbo naključno.

– Ponavljaljaj

Predvaja pesem enkrat ali neprekinjeno.

Izklop zaslona

Če samo poslušate glasbo, zaslon televizorja lahko izklopite in prihranite pri energiji.

Za izklop zaslona pritisnite ≡ OPTIONS (Možnosti), v menijski vrstici izberite 🍃 Okolju prijazne nastavitve, nato **Izklop zaslona** in pritisnite OK. Če zaslon želite ponovno vklopiti, pritisnite katero koli tipko daljinskega upravljalnika.

Če želite zapreti možnost **Brskanje po USB-ju** ali **Brsk. po omrežju**, pritisnite 🏠 in izberite drugo dejavnost.

Predvajanje videoposnetkov

Za predvajanje videoposnetka izberite 📺 Videoposnetki v menijski vrstici, izberite videoposnetek in pritisnite OK.

Če je v isti mapi več videoposnetkov, pritisnite 📺 Predvajaj vse za predvajanje vseh videoposnetkov v tej mapi.

Če želite skočiti na prejšnji ali naslednji videoposnetek, pritisnite CH+ ali CH-.

Če želite začasno zaustaviti videoposnetek, pritisnite OK. Za nadaljevanje ponovno pritisnite OK.

Če želite videoposnetek previti za 10 sekund naprej ali nazaj, pritisnite ► ali ◀.

Če želite videoposnetek previti nazaj ali naprej, pritisnite ◀◀ ali ▶▶. Za pospešitev – 2x, 4x, 8x, 16x, 32x – tipki pritisnite večkrat.

Za zaustavitev predvajanja videoposnetka pritisnite ■ (Zaustavitev).

Informacije

Če si želite ogledati informacije o videoposnetku (položaj v videoposnetku, trajanje, naslov, datum itd.), izberite videoposnetek in pritisnite ⓘ INFO (Informacije).

Ponovno pritisnite, da skrijete informacije.

Možnosti

Pritisnite ≡ OPTIONS (Možnosti).

– Podnapisi

Če so na voljo podnapisi, lahko izbirate med možnostmi **Vklop**, **Izklop** ali **Delovanje brez zvoka**.

– Naključno

Predvaja videoposnetke naključno.

– Ponavljaljaj

Predvaja videoposnetek enkrat ali neprekinjeno.

– DivX® VOD

Odpri registracijo za DivX.

Če želite zapreti možnost **Brskanje po USB-ju** ali **Brsk. po omrežju**, pritisnite 🏠 in izberite drugo dejavnost.

DivX® VOD

Ta televizor ima potrdilo DivX Certified® in predvaja visokokakovostne videoposnetke DivX na zahtevo.

Za predvajanje videoposnetkov DivX VOD iz videoteke ali računalnika morate na televizorju najprej aktivirati DivX VOD. Aktivacija DivX VOD je na vašem televizorju brezplačna.

Registracija

Če televizor še ni aktiviran, ko začnete predvajati izposojeni videoposnetek DivX, se bo na zaslonu prikazala registracijska koda DivX za aktivacijo televizorja.

Za registracijo sledite naslednjim korakom.

1 – Ko se na televizorju prikaže 8- ali 10-mestna registracijska koda, si jo zapišite in obiščite spletno stran <http://vod.divx.com> na svojem računalniku.

2 – Prenesite in naložite programsko opremo za DivX-predvajalnik v svoj računalnik.

3 – Zaženite programsko opremo za DivX-predvajalnik in ustvarite DivX-račun (VOD > Ustvari DivX-račun ...).

4 – V DivX-predvajalniku registrirajte televizor z registracijsko kodo televizorja (VOD > Registracija naprave s potrdilom DivX Certified ...).

5 – Prenesite in shranite registracijski videoposnetek, ko boste pozvani.

6 – Prenesite registracijski videoposnetek v televizor. Uporabite lahko pomnilnik USB ali svojo omrežno povezavo.

7 – Predvajajte registracijski videoposnetek na televizorju. S tem boste dokončali registracijo in aktivirali DivX v televizorju.

Za podrobnejšo podporo si oglejte spletno stran DivX.

Preklic registracije

Registracijo televizorja lahko prekličete in deaktivirate predvajanje DivX VOD.

Za preklic registracije pritisnite SOURCE (Vir), izberite možnost **Brskanje po USB-ju** in pritisnite OK.

Pritisnite ≡ OPTIONS (Možnosti), izberite **DivX® VOD** in pritisnite OK.

DivX®, DivX Certified® in povezani logotipi so blagovne znamke podjetja Rovi Corporation ali njegovih podružnic in se uporabljajo na podlagi licence.

VIDEOPOSNETKI DIVX: DivX® je digitalni videozapis, razvit v podjetju DivX, LLC, ki je podružnica podjetja Rovi Corporation. Ta naprava ima uradno potrdilo DivX Certified® za predvajanje videoposnetkov DivX. Več informacij in programskih orodij za pretvarjanje datotek v videoposnetke DivX lahko najdete na spletnem mestu divx.com.

VIDEOPOSNETKI DIVX NA ZAHTEVO: to napravo s potrdilom DivX Certified® morate registrirati, če želite predvajati kupljene videoposnetke DivX na zahtevo (VOD). Registracijsko kodo poiščite v delu DivX VOD v meniju za nastavitve naprave. Več informacij o registraciji izdelka si oglejte na spletnem mestu vod.divx.com.

5.4

Funkcija Pause TV

Med gledanjem programa na digitalnem TV-kanalu lahko program začasno prekinete in si ga ogledate pozneje. Sprejmite telefonski klic ali pa si privoščite odmor. Medtem se program medpomni (ne shrani) na trdi disk USB. Program lahko začasno prekinete za največ 90 minut.

Začasna prekinitev programa

Če želite začasno prekiniti program, pritisnite **||** (Premor). Na zaslonu se na kratko prikaže vrstica napredka.

Če želite priklicati vrstico napredka, znova pritisnite **||** (Premor).

Če želite nadaljevati z gledanjem, pritisnite **▶** (Predvajanje).

Če želite znova preklopiti na TV-program, pritisnite **■** (Ustavi).



Ko preklopite na digitalni kanal, trdi disk USB začne shranjevati program. Ko preklopite na drug digitalni kanal, se program na novem kanalu shrani, program prejšnjega kanala pa se izbriše. Ko preklopite na priključeno napravo (predvajalnik Blu-ray Disc ali digitalni sprejemnik), trdi disk USB preneha shranjevati, program pa se izbriše. Ko televizor preklopite v stanje pripravljenosti, se shranjeni program prav tako izbriše. Med snemanjem programa na trdem disku USB ne morete izvesti začasne prekinitev programa.

Takojšnje ponovno predvajanje

Med gledanjem programa na digitalnem TV-kanalu lahko preprosto izvedete takojšnje ponovno predvajanje programa. Če želite ponovno predvajati zadnjih 10 sekund programa, pritisnite **||** (Premor) in nato **◀** (Levo).

Tipko **◀** lahko pritiskate toliko časa, dokler ne pridete do shranjenega programa ali dosežete največje časovne omejitve.

Vrstica napredka

Ko je na zaslonu prikazana vrstica napredka, pritisnite **◀◀** (Previjanje nazaj) ali **▶▶** (Previjanje naprej), da izberete mesto začetka gledanja shranjenega programa. Tipki pritiskajte večkrat, da spreminjate njuno hitrost.

Značilnosti

Zvočna razlaga (komentar) za slepe in slabovidne osebe ni na voljo pri predvajanju v funkciji Pause TV ali Snemanje.

V možnosti **Pomoč** pritisnite **≡** **Seznam** in si oglejte **Trdi disk USB, namestitev** za namestitev funkcije Pause TV.

5.5

Snemanje

Snemanje program

Če je trdi disk USB priključen in formatiran, televizor pa prejema informacije elektronskega TV-vodnika, lahko snemate digitalni TV-program.

V možnosti **Pomoč** pritisnite **≡** **Seznam** in si oglejte **Trdi disk USB, namestitev** za namestitev trdega diska USB.

Posnemi zdaj

Če želite posneti program, ki ga gledate, pritisnite **●** (Snemanje) na daljinskem upravljalniku.



Če prejmete informacije TV-vodnika prek interneta, lahko pred potrditvijo snemanja v pojavnem oknu prilagodite končni čas snemanja.

Če prejmete informacije TV-vodnika od TV-postaje, se snemanje začne takoj. Končni čas snemanja lahko prilagodite na seznamu posnetkov. Glej spodaj.

Za ustavitev snemanja pritisnite **■** (Ustavi).

Nastavitev urnika snemanja

Načrtujete lahko snemanje prihajajočega programa danes ali nekaj dni vnaprej (največ 8 dni od današnjega dne).

1 – Za nastavitev snemanja pritisnite možnost **Vodnik**.

Na strani TV-vodnika izberite kanal in program, ki ga želite posneti.

Vnesete lahko številko kanala in tako izberete kanal s seznama. Pritisnite **▶** (Desno) ali **◀** (Levo), da se pomaknete po programih kanala.

Če želite spremeniti datum seznama, pritisnite **≡** **OPTIONS** (Možnosti) in izberite možnost **Izberi dan**. Na seznamu izberite želeni dan in pritisnite **OK**. Če prejmete informacije TV-vodnika prek interneta, lahko dan izberete na vrhu strani in pritisnete **OK**.

2 – Ko je program označen, pritisnite **■** **Snemanje** ali **≡** **OPTIONS** (Možnosti) in izberite možnost **Snemanje**. Televizor na koncu programa doda nekaj časa. Če je treba, lahko dodate še nekaj časa.

3 – Izberite možnost **Urniki** in pritisnite tipko **OK**. Program je načrtovan za snemanje. Če se načrtovana snemanja prekrivajo, se prikaže samodejno opozorilo.

Če načrtujete snemanje programa, ko vas ne bo doma, ne pozabite pustiti televizorja v stanju mirovanja in vklopljenega trdega diska USB.

Seznam posnetkov

Če si želite ogledati seznam posnetkov in načrtovanih posnetkov, pritisnite **🏠**, izberite **📺 Posnetki** in pritisnite **OK**. Na tem seznamu lahko izberete posnetke za ogled, odstranite posnete programe, prilagodite končni čas trenutnega snemanja ali preverite količino nezasedenega prostora na disku. Če informacije TV-vodnika prejimate prek interneta, lahko na tem seznamu tudi načrtujete snemanje ter sami nastavite začetni in končni čas, saj časovno snemanje ni povezano z določenim programom. Za nastavev časovnega snemanja izberite možnost **Načrtuj snemanje** na vrhu strani in pritisnite **OK**. Nastavite kanal, datum in časovni razpon. Če želite potrditi snemanje, izberite možnost **Urnik** in pritisnite **OK**.

Odstranitev načrtovanega posnetka

Če želite odstraniti načrtovani posnetek, izberite prihajajoči posnetek na seznamu in pritisnite **OK**. Namesto tega lahko izberete načrtovani posnetek, pritisnete **≡ OPTIONS** (Možnosti) in izberete možnost **Prekliči snemanje**.

Značilnosti

- Med snemanjem programa lahko gledate predhodno posnet program.
- Med snemanjem ne morete preklapljati med TV-kanali.
- Med snemanjem ne morete začasno prekiniti TV-programa.
- Za snemanje potrebujejo televizijske postaje zanesljivo nastavev ure. Če uro televizorja ponastavite ročno, snemanje morda ne bo uspelo.
- Zvočne razlage (komentarja) za slepe in slabovidne osebe ne morete posneti.

V možnosti **Pomoč** pritisnite **≡ Seznam** in si oglejte **Gledanje posnetka** za ogled in upravljanje posnetkov.

Gledanje posnetka

Za ogled posnetka pritisnite **🏠**, izberite **📺 Posnetki** in pritisnite **OK**.

Na seznamu izberite posnetek in pritisnite **▶** (Predvajaj), da ga začnete predvajati.

Uporabljate lahko tipke **▶▶** (Previjanje naprej), **◀◀** (Previjanje nazaj), **||** (Premor) ali **■** (Ustavi) na daljinskem upravljalniku.



Potekel posnetek

TV-postaje lahko omejijo število dni, v katerih si lahko ogledate posnetek. Posnetek na seznamu lahko navaja število dni do poteka.

Neuspelo snemanje

Če je TV-postaja preprečila načrtovano snemanje ali je bil prenos prekinjen, je posnetek označen kot **neuspel**.

Brisanje posnetka

Če želite izbrisati posnetek, ga izberite na seznamu, pritisnite **≡ OPTIONS** (Možnosti) in izberite možnost **Izbrisi posnetek**.

V možnosti **Pomoč** pritisnite **≡ Seznam** in si oglejte **Snemanje programa** za več informacij.

5.6

Aplikacija MyRemote

O aplikaciji MyRemote

Prenesite aplikacijo **MyRemote** v pametni telefon ali tablični računalnik. Z aplikacijo MyRemote pametni telefon ali tablični računalnik spremenite v popoln daljinski upravljalnik za televizor.



Aplikacija MyRemote omogoča tudi, da pošiljate predstavnost – fotografije, glasbo ali videoposnetke – iz pametnega telefona ali računalnika v televizor. Izberite datoteke v pametnem telefonu ali tabličnem računalniku in uživajte v fotografijah, shranjenih v računalniku, na velikem zaslonu televizorja ali poslušajte glasbo, shranjeno v računalniku, prek zvočnikov Philipsovega sistema za domači kino*.

Z mobilno napravo imate vse pod nadzorom.

S tabličnim računalnikom lahko priključete TV-vodnik. Ogledate si lahko TV-sporod ali preberete informacije o programu. Za neposreden preklon na TV-kanal samo pritisnite program.

Brezplačno

Namestitev aplikacije MyRemote v pametni telefon ali tablični računalnik je brezplačna.

Jeziki

Aplikacija MyRemote je na voljo v naslednjih jezikih: angleščini, nemščini, francoščini, italijanščini, španščini, portugalščini, nizozemščini in ruščini.

Če jezik mobilne naprave ni nastavljen na katerega od teh jezikov, se aplikacija MyRemote preklopi na angleščino.

* Združljivost aplikacije MyRemote s svojim izdelkom Philips lahko preverite na strani spletne pomoči za svoj izdelek na mestu www.philips.com/support. Zagotovite tudi, da je izdelek nadgrajen z najnovejšo programsko opremo.

Kaj potrebujete?

Domače omrežje

Za uporabo aplikacije MyRemote morata biti televizor ter pametni telefon, tablični ali osebni računalnik povezana z domačim omrežjem.

Povezava televizorja v domače omrežje ...

- 1 – Če omrežni usmerjevalnik ni povezan z internetom, ga povežite (širokopolasovna internetna povezava).
 - 2 – Televizor povežite z omrežnim usmerjevalnikom. Povezava je lahko žična ali brezžična.
- V možnosti **Pomoč** pritisnite **≡ Seznam** in si oglejte več informacij o možnosti **Omrežje, brezžično** ali **Omrežje, žično**.



Programska oprema za predstavnostne strežnike

Če si želite na televizorju ogledati fotografije ali predvajati glasbo ali videoposnetke iz računalnika, morate v računalnik namestiti programsko opremo za predstavnostne strežnike. Opremo nastavite za skupno rabo datotek v domačem omrežju. Televizor uporablja protokol SimplyShare in je združ drugimi napravami SimplyShare.

V možnosti **Pomoč** pritisnite **≡ Seznam** in poiščite možnost SimplyShare, **podprti predstavnostni strežniki** za seznam programske opreme za predstavnostne strežnike, ki je združljiva s televizorjem.

Digital Media Renderer – DMR

Če predstavnostnih datotek ni mogoče predvajati na televizorju, se prepričajte, da je vklopljena možnost **Digital Media Renderer**. DRM je tovarniško vklopljen. Preverjanje, ali je DMR vklopljen ...

- 1 – Pritisnite **🏠**, izberite **⚙️ Nastavitev** in pritisnite **OK**.
- 2 – Izberite možnost **Nastavitve omrežja** in pritisnite **OK**.
- 3 – Izberite **Digital Media Renderer – DMR** in pritisnite **OK**.
- 4 – Izberite **Vklop** in pritisnite **OK**.
- 5 – Pritisnite **↩️**, po potrebi večkrat, da zaprete meni.

Omrežno ime televizorja

Če imate v domačem omrežju več televizorjev, lahko ta televizor preimenujete v možnosti **Nastavitve omrežja**. Preimenovanje televizorja ...

- 1 – Pritisnite **🏠**, izberite **⚙️ Nastavitev** in pritisnite **OK**.
- 2 – Izberite možnost **Nastavitve omrežja** in pritisnite **OK**.
- 3 – Izberite **Omrežno ime televizorja** in pritisnite **OK** za prikaz trenutnega imena. Omrežno ime televizorja lahko spremenite s tipkovnico na daljinskem upravljalniku.
- 4 – Izberite možnost **Končano** in, ko ste pripravljeni, pritisnite **OK**.
- 5 – Pritisnite **↩️**, po potrebi večkrat, da zaprete meni.

Prenos aplikacije

Aplikacija MyRemote je na voljo za mobilne naprave s sistemom Apple iOS ali Android.

Applov iPhone

Za prenos aplikacije **Philips MyRemote** v iPhone to poiščite v spletni trgovini Apple.



Applov iPad

Za prenos aplikacije **Philips MyRemote HD** v iPad to poiščite v spletni trgovini Apple.



Android

Za prenos aplikacije **Philips MyRemote** v napravo s sistemom Android to poiščite v trgovini Android Market.



Začetni meni aplikacije MyRemote

Ko prenesete aplikacijo MyRemote, se ta prikaže v začetnem meniju pametnega telefona ali tabličnega računalnika. Za zagon pritisnite ikono aplikacije MyRemote.



V začetnem meniju aplikacije MyRemote so na voljo naslednje funkcije ...

- SimplyShare
- Net TV
- Control (Upravljanje)

Če imate tablični računalnik, boste našli tudi ...

- TV guide (TV-vodnik)

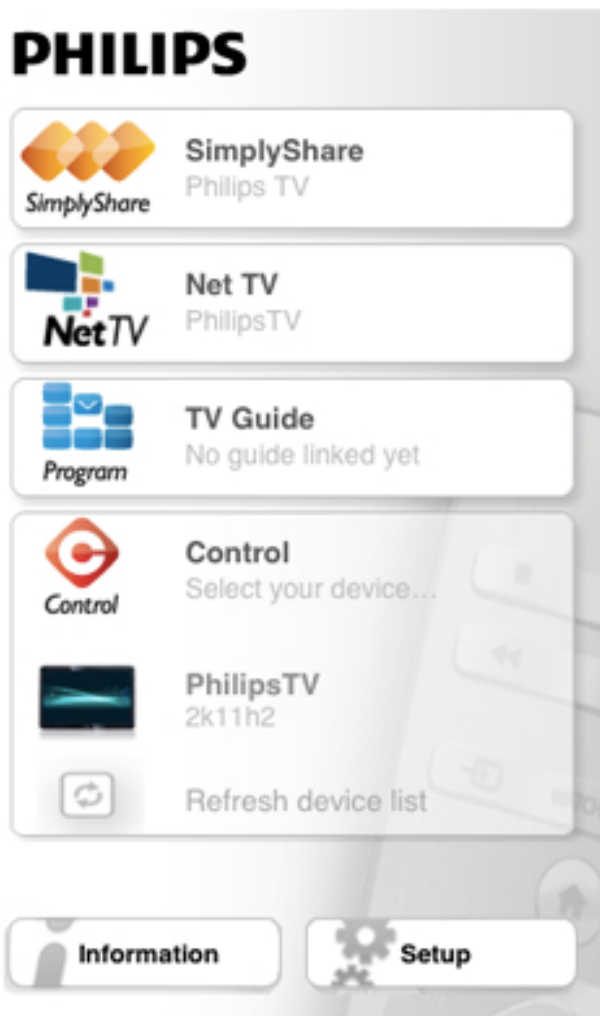

SimplyShare

S funkcijo **SimplyShare** lahko pošiljate predstavnostne datoteke (fotografije, glasbo in videoposnetke) iz ene naprave v domačem omrežju v drugo.



V aplikaciji MyRemote odprete SimplyShare tako, da pritisnete gumb **SimplyShare** v začetnem meniju.

Izbira naprave, iz katere želite poslati predstavnost

- 1 – Pritisnite belo vrstico na vrhu, da odprete seznam naprav, ki so na voljo.
- 2 – Pritisnite napravo na seznamu.

Izbira naprave za predvajanje predstavnosti

- 1 – Pritisnite belo vrstico na dnu, da odprete seznam naprav, ki so na voljo.
- 2 – Pritisnite napravo na seznamu.

Izbira predstavnostne datoteke

Izberete lahko vrsto predstavnosti, ki jo iščete: **Music** (Glasba), **Videos** (Videoposnetki) ali **Photos** (Fotografije).

- 1 – Pritisnite vrsto predstavnosti, ki jo iščete.
- 2 – Na seznamu pritisnite skladbo, videoposnetek ali fotografijo, ki jo želite predvajati v izbrani napravi.

Združljivi predstavnostni formati

Na televizorju je mogoče predvajati številne predstavnostne formate.

V možnosti **Pomoč** pritisnite **≡ Seznam** in izberite možnost **Formati predvajanja** za seznam datotečnih formatov, ki so združljivi s televizorjem.

Net TV

Z gumbom za Net TV v začetnem meniju aplikacije MyRemote lahko v televizorju odprete Net TV/Smart TV.



V televizorju odprete Net TV/Smart TV tako, da pritisnete gumb **Net TV** v začetnem meniju aplikacije MyRemote.

Z daljinskim upravljalnikom aplikacije MyRemote lahko brskate po straneh, z njeno tipkovnico pa enostavno vnašate besedilo v televizor.

TV-vodnik

Če imate tablični računalnik, lahko v njem priključite TV-vodnik televizorja. Ogledate si lahko TV-spored ali preberete informacije o programu. Za neposreden preklon na TV-kanal samo pritisnite naslov programa.



TV-vodnik odprete tako, da pritisnete gumb za TV-vodnik v začetnem meniju aplikacije MyRemote.

Ko boste prvič pritisnili gumb za TV-vodnik, se bo prikazal poziv za povezavo tabličnega računalnika in televizorja.

Priprava

Prejen povežete tablični računalnik in televizor, preverite, ali se TV-vodnik posodablja iz interneta.

- 1 – Pritisnite **🏠**, izberite **⚙ Nastavitev** in pritisnite **OK**.
- 2 – Izberite **Nastavitve televizorja > Splošne nastavitve > TV-vodnik**.
- 3 – Izberite **Iz interneta** in pritisnite **OK**.
- 4 – Pritisnite **↩**, po potrebi večkrat, da zaprete meni.

Povezava s televizorjem

Povezava tabličnega računalnika s TV-vodnikom televizorja ...

- 1 – Pritisnite **GUIDE** (Vodnik) na daljinskem upravljalniku, da odprete TV-vodnik na televizorju.
 - 2 – Pritisnite tipko  (rumeno), da odprete seznam zaznanih mobilnih naprav.
 - 3 – Izberite napravo s seznama in pritisnite **OK**, da si ogledate kodo za povezavo.
 - 4 – Na tabličnem računalniku zaženite aplikacijo MyRemote in pritisnite gumb **Setup** (Nastavitev) v začetnem meniju.
 - 5 – Pritisnite element **TV guide** (TV-vodnik).
 - 6 – Vnesite kodo za povezavo.
-

Upravljanje

Z gumbom Control (Upravljanje) v začetnem meniju aplikacije MyRemote lahko pametni telefon ali tablični računalnik spremenite v popoln daljinski upravljalnik za televizor.



Control

S pritiskanjem gumba **Control** (Upravljanje) izberite televizor (ali predvajalnik Philips Blu-ray ali sistem za domači kino), ki ga želite upravljati. Pritisnite ikono naprave, da prikažete njen daljinski upravljalnik.

Prihodnje posodobitve

Spremljajte posodobitve programske opreme aplikacije MyRemote v trgovinah z aplikacijami.

Prihodnja posodobitev bo vključevala funkcijo **Wi-Fi Smart Screen**, s katero boste lahko priklicali digitalne TV-kanale v pametnem telefonu ali tabličnem računalniku.

Skype

6.1

Kaj je Skype?

S storitvijo **Skype™** lahko brezplačno opravljate videoklice prek televizorja. Pokličete in vidite lahko prijatelje z vsega sveta. S prijatelji se lahko pogovarjate ter jih hkrati gledate na velikem zaslonu televizorja.



Za videoklice prek storitve Skype potrebujete TV-kamero **Philips PTA317**, ki je naprodaj ločeno in ima vgrajen mikrofoni, ter dobro internetno povezavo.

Praden lahko nastavite Skype, mora biti televizor povezan z internetom. Televizor lahko priključite brezžično ali žično. V možnosti **Pomoč** pritisnite **≡ Seznam** in si oglejte poglavje **Omrežje, brezžično**, da povežete televizor z domačim omrežjem in internetom.

Račun Skype

Če želite uporabljati storitev Skype, morate ustvariti račun Skype zase ali svojo družino. Nov račun Skype lahko ustvarite na televizorju ali računalniku.

Kredit Skype ali Naročnine Skype

S storitvijo Skype lahko po nizki ceni kličete stacionarne ali mobilne telefonske številke. Prek računalnika lahko kupite kredit Skype ali se naročite na Skype na spletni strani www.skype.com.

6.2

Zagon storitve Skype

Namestite kamero.

Povežite kabel TV-kamere z enim od priključkov USB na bočni ali hrbtni strani televizorja.

Upognite majhno zaponko, kot je prikazano na spodnji sliki, in namestite kamero na vrh televizorja.

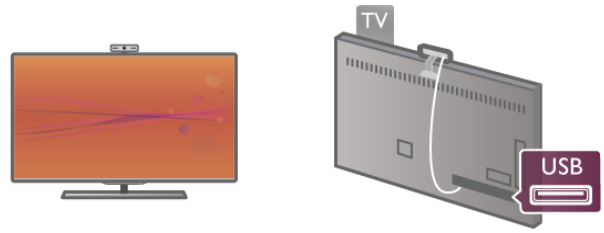

Usmerite kamero na mesto, kjer običajno sedite. V nastavitvah Skype lahko preizkusite kamero, preverite njene kote ali nastavite stopnjo povečave.

Kamero lahko namestite, kamor koli želite, vendar priporočamo, naj bo oddaljena od zvočnikov televizorja.

Če TV-kamera ni povezana, se Skype ne zažene.

Vpis – nov račun

Ko je televizor povezan z internetom, TV-kamera pa nameščena, lahko na televizorju zaženete Skype.

Če želite odpreti stran za vpis v storitev Skype, pritisnite **🏠**, da odprete meni Domov, izberite možnost **Skype** in pritisnite **OK**.

Vnesite **ime Skype** in **geslo**, izberite **vpis** in pritisnite **OK**. Na zaslonu se odpre meni Skype.

Ste pozabili ime ali geslo za Skype?

Zaženite Skype na računalniku, da dobite začasno geslo za Skype.

Ustvarite nov račun

Če še nimate imena in gesla za Skype, lahko ustvarite nov račun na strani za vpis na televizorju.

1 – Na strani za vpis izberite **Nov račun** in pritisnite **OK**.

2 – Ustvarite nov račun.

– **Polno ime**

Vnesite svoje polno ime.

– **Ime Skype**

Vnesite ime, ki ga boste uporabljali za ime Skype. Vaše ime

Skype bo prikazano na seznamu stikov drugih uporabnikov

Skype. Ime Skype se mora začeti z veliko ali malo črko.

Vsebovati mora od 6 do 32 znakov in lahko vsebuje številke. V imenu Skype ne sme biti presledkov.

– **Geslo**

Vnesite geslo. Geslo mora vsebovati od 6 do 20 znakov ter

najmanj eno črko ali eno številko. Ne sme vsebovati posebnih

znakov, kot je blagovna znamka, oznaka ali znak za evro. V geslu za Skype ne sme biti presledkov.

– **E-pošta**

Vnesite svoj e-poštni naslov.

3 – Preberite in sprejmite **pogoje uporabe** programa Skype.

4 – Če je bil vaš novi račun sprejet, ste vpisani.

Svoj **profil Skype** lahko uredite ali dokončate na računalniku. Zaženite Skype na računalniku, vpišite se s svojim imenom Skype in geslom ter odprite profil Skype. Spremenite lahko sliko profila, dodate sporočilo o razpoložanju ali določite nastavitve zasebnosti.

Nobenh klicev v sili



Nobenh klicev v sili – Skype ne nadomešča telefona in ga ne morete uporabljati za klice v sili.

6.3

Stiki

Stran s stiki

Na strani  **Stiki** najdete svoj seznam stikov Skype. Stiki so prikazani z njihovimi imeni Skype. Na tej strani lahko dodajate, blokirate ali brišete stike. Ogladujete si lahko podrobnosti stikov ali zgodovino klicev, ki ste jih opravili z določenim stikom.

Informacije o stikih

Če si želite ogledati podrobnosti o stiku, izberite stik in pritisnite  **INFO** (Informacije).

Zgodovina stikov

Če si želite ogledati klice, ki ste jih opravili z določenim stikom, pritisnite  **Zgodovina stikov**.

Če se na televizorju vpišete z drugim računom Skype, se izbriše zgodovina vseh stikov vašega računa.

Stanje Dosegljiv

Če želite izvedeti, ali je stik dosegljiv, preverite ikono stanja poleg imena Skype zelenega stika. Tako kot pri vseh drugih uporabnikih je tudi vaše stanje prikazano na njihovi strani s stiki. Vendar lahko, tako kot drugi uporabniki, svoje stanje spremenite.

1 – Na strani s stiki pritisnite  **OPTIONS** (Možnosti) in izberite možnost **Stanje**.

2 – Izberite stanje na seznamu in pritisnite **OK**.

Vsakokrat, ko boste vklopili televizor, se bo vaše stanje preklopilo nazaj na **Dosegljiv**.



– Dosegljiv

To je običajna nastavev, ko se vpišete v Skype. Vaši stiki lahko vidijo, da ste dosegljivi in lahko stopijo v stik z vami.



– Odsoten

Vaši stiki lahko vidijo, da ste vpisani, vendar morda ne gledate televizije. Stiki vas lahko vseeno skušajo poklicati.



– Ne moti

Vaši stiki lahko vidijo, da ste vpisani, vendar ne želite, da bi vas motili. Lahko vas pokličejo, na kar vas bo opozoril zvok.



– Navidez nedosegljiv

Navidez boste nedosegljivi za vse stike, vendar lahko Skype še vedno normalno uporabljate. Skype lahko uporabljate, ne da bi vas motili dohodni klici.



– Nedosegljiv

To stanje se prikaže samodejno, ko niste vpisani v Skype. Nedosegljivo stanje lahko nastavite tudi sami.



Stacionarne ali mobilne telefonske številke

Na seznam stikov lahko dodate tudi številko stacionarnega ali mobilnega telefona. Tak stik bo označen s to ikono.



Dodajanje stika

Če poznate ime Skype ali e-poštni naslov prijatelja, ga lahko enostavno dodate na seznam stikov. Če ne poznate imena Skype ali e-poštnega naslova prijatelja, ga lahko skušate poiskati tudi po imenu.

1 – V menijski vrstici izberite stran  **Stiki**. Če želite skočiti na menijsko vrstico, lahko pritisnete  **LIST** (Seznam) ali .

2 – Pritisnite  **Dodaj stik**.

3 – V besedilno polje vnesite ime Skype, e-poštni naslov ali ime. Za vnos besedila uporabite tipkovnico na daljinskem upravljalniku.

4 – Izberite **Iskanje** in pritisnite **OK**.

5 – Skype bo poiskal uporabnike, ki ustrezajo vašemu iskanju.

Da bi se prepričali, ali ste izbrali zeleno osebo, pritisnite  **INFO** (Informacije) za podrobnosti o stiku.

6 – Če ste izbrali pravo osebo, izberite **Dodaj** in pritisnite **OK**.



Na novo dodan stik mora sprejeti vašo prošnjo, da dodate njegovo ime na seznam stikov. Dokler novi stik ne sprejme vaše prošnje, bo prikazan kot nedosegljiv.

Potrditev prošnje za stik

Drugi uporabniki Skype vas lahko povabijo, da vas dodajo na seznam stikov. O njihovi prošnji boste obveščeni, lahko pa jo sprejmete ali zavmete.

Blokiranje stika

Blokirate lahko katerega koli uporabnika storitve Skype, za katerega boste nedosegljivi. Blokirani stik ne bo mogel stopiti z vami v stik prek storitve Skype. Blokirani stik o tem ne bo obveščen, na njegovem seznamu stikov pa boste vedno prikazani kot nedosegljivi.

Na strani  **Stiki** izberite stik in pritisnite  **Blokiraj stik**.

Stik lahko vedno odblokirate. Če želite stik odblokirati, ga izberite na seznamu in pritisnite  **Odblokiraj stik**.



Blokiran stik je na seznamu stikov označen s to ikono.

Za ogled seznama blokiranih stikov pritisnite  **OPTIONS** (Možnosti) in izberite **Blokirani stiki**.

Če želite koga na seznamu odblokirati, izberite ime in pritisnite **OK**.



6.4

Klicanje v programu Skype

Video in glasovni klici

Z Videoklicem lahko brezplačno kličete in vidite svoje prijatelje na TV-zaslону.





Opravljanje videoklica

Na strani  **Stiki** izberite osebo, ki jo želite poklicati, izberite gumb  **Videoklic** in pritisnite **OK**.

Če ima vaš stik priključeno kamero in sprejme klic, ga lahko vidite na celotnem zaslonu vašega televizorja. Ko je vaša TV-kamera priključena, zasveti modri indikator LED. Na majhnem zaslonu na televizorju lahko preverite, kaj lahko vaš stik vidi.

Če želite med klicem izklopiti zvok mikrofona, pritisnite  **Izklop zvoka**.

Za izklop kamere pritisnite  **Izklop kamere**.

Za povečavo in uokvirjanje slike kamere pritisnite  **Povečava**. Zdaj lahko pritisnete  **Pomanjšaj** ali  **Povečaj**. Za uokvirjanje slike kamere lahko uporabite puščice. Ko vam povečava in okvir ustrezata, pritisnite  **Nastavi povečavo**.

Če želite končati klic, izberite gumb **Končaj klic** in pritisnite **OK**.

Opravljanje glasovnega klica

Prek storitve Skype lahko opravite klic brez videa in z izključeno kamero.

Če želite opraviti klic brez videa, izberite stik, nato gumb  **Glasovni klic** in pritisnite **OK**.

Če želite med klicem izklopiti zvok mikrofona, pritisnite  **Izklop zvoka**.



Če želite končati glasovni klic, izberite gumb **Končaj klic** in pritisnite **OK**.

Med glasovnim klicem lahko vedno preklopite na videoklic. Za prekop na videoklic pritisnite  **Vkllop kamere**.

Stik vas lahko doda na glasovni klic z več kot enim udeležencem. Dodatnega udeleženca ne morete dodati sami.

Kamera in mikrofona

Glasnost mikrofona je samodejno nastavljena na idealno nastavitev.

Delovanje kamere z vgrajenim mikrofonom lahko preizkusite. Pritisnite  **LIST** (Seznam), da skočite na menijsko vrstico, tam izberite  **Nastavitve** in nato **Preizkusi kamero in mikrofona**.

Klicanje stacionarnih in mobilnih telefonov

Storitev Skype omogoča klicanje stacionarnih in mobilnih telefonov. Za opravljanje telefonskih klicev morate kupiti kredit Skype v programu Skype na računalniku. Kupite lahko kredit Skype ali plačate naročnino za Skype.

Klicanje telefona

1 – Izberite možnost  **Pokliči telefone** v menijski vrstici. Za skok na menijsko vrstico lahko pritisnete  **LIST** (Seznam).

2 – Vnesite telefonsko številko s tipkami daljinskega upravljalnika ali izberite številke na številčni tipkovnici na zaslonu.

Za vnos a + (plus) pritisnite  **+**.

Za vnos a * (zvezdica) pritisnite  *****.

Za vnos a # (lestvica) pritisnite  **#**.

Za izbris ene številke pritisnite  **Vračalko**.

3 – Ko vnesete celotno številko, izberite gumb **Klič** in pritisnite **OK**, da začnete klicati.

Če želite med klicem izklopiti zvok mikrofona, pritisnite  **Izklop zvoka**.

Če želite končati klic, izberite gumb **Končaj klic** in pritisnite **OK**.

Seznam nedavno klicanih telefonov

Če ste že klicali telefone prek storitve Skype, lahko izberete telefonsko številko na seznamu v levem kotu strani.

Za izbris izbrane telefonske številke pritisnite  **Izbrisi številko**.

Če želite dodati to številko na seznam stikov, pritisnite  **Dodaj stikom**.

Dodaj stikom.

Za izbris vseh telefonskih števil pritisnite  **Izbrisi vse**.



Nobenih klicev v sili – Skype ne nadomešča telefona in ga ne morete uporabljati za klice v sili.

Sprejemanje klica

Ko ste vpisani v Skype in gledate televizijo, vas o dohodnem klicu obvesti sporočilo na zaslonu. V sporočilu je navedeno, kdo kliče, klic pa lahko sprejmete ali zavmete.

Za sprejem klica izberite gumb **Sprejmi** v sporočilu in pritisnite **OK**.

Za zavrnitev klica izberite gumb **Zavrni** in pritisnite **OK**.

Prav tako se bodo takoj prikazale nove prošnje za dodajanje stika.

Skype med gledanjem izposojenih filmov in uporabo funkcije **Pause TV**

Med gledanjem filma, ki ste si ga izposodili od TV-postaje ali v videoteki, ali med uporabo funkcije **Pause TV** boste s sprejemom klica Skype prekinili film ali začasno zaustavljen program.

Če želite nadaljevati gledanje izposojenega filma, morate ponovno obiskati videoteke ali TV-postajo. Nekatere videoteke in storitve ne omogočajo nadaljevanja filma. Shranjeni program prek funkcije **Pause TV** bo izgubljen.

Skype med snemanjem

Med snemanjem programa na priključeni trdi disk USB vas bo televizor obvestil, če in od koga ste prejeli dohodni klic.

Televizor prepreči sprejem klica Skype med snemanjem. Po končanem snemanju lahko klic enostavno sprejmete na strani

Nedavno.

Obvestila stika

Poleg običajnih klicev ste lahko obveščeni, kdaj stiki postanejo dosegljivi ali nedosegljivi. Ta obvestila stika lahko izklopite na strani **Nastavitve**.

Nedavni klici

Na strani **Nedavno** si lahko ogledate nedavne dogodke Skype.

Najprej se prikaže najnovejši dogodek Skype. Prikazuje, kateri stik vas je skušal poklicati, vrsto dogodka – videoklic ali telefonski klic – in čas.

Tako kot na strani stikov lahko z izbranim stikom opravite video, glasovni ali telefonski klic.

Zgodovina

Kako dolgo se bodo vaši dogodki Skype hranili na tem seznamu zgodovine, je odvisno od števila stikov in pogostosti uporabe storitve Skype.

Če se na tem televizorju vpišete z drugim računom Skype, bo nedavna zgodovina izbrisana.

Glasovna pošta

Če vas kdo pokliče na Skype in klica ne morete sprejeti, vam lahko ta oseba pusti govorno sporočilo v predalu glasovne pošte Skype.

Če želite pustiti sporočilo v predalu glasovne pošte stika, morate nastaviti glasovno pošto Skype na računalniku.

Če niste nastavili glasovne pošte, vendar ima glasovno pošto nastavljen oseba, ki vas je poklicala, vam lahko ta oseba pusti glasovno sporočilo.

Na strani **Glasovna pošta** lahko predvajate glasovna sporočila, ki so vam jih pustili stiki. Če je poleg ikone za glasovno pošto v menijski vrstici prikazana številka, imate novo glasovno sporočilo – **1**.

Predvajanje glasovnih sporočil

Za predvajanje glasovnih sporočil izberite ikono za glasovno pošto v menijski vrstici, izberite novo glasovno sporočilo na seznamu in pritisnite **OK**. Novo glasovno sporočilo lahko poslušate kolikokrat želite. Ko pa boste zapustili stran **Glasovna pošta**, bodo vsa predvajana glasovna sporočila odstranjena s seznama.

Tako kot na strani stikov lahko z izbranim stikom opravite video, glasovni ali telefonski klic.

6.5

Kredit Skype

V programu Skype lahko kupite **kredit Skype** ali plačate **naročnino Skype**. Če imate kredit ali naročnino Skype, lahko kličete stacionarne in mobilne telefone prek televizorja.

Nakup kredita Skype

Za nakup kredita ali naročnine Skype se vpišite v Skype na računalniku.

Kredit Skype, ki se ga kupili, bo na voljo, ko se boste vpisali v Skype na televizorju.

Znesek kredita ali informacije o naročnini so prikazane na vsaki strani, s katere lahko opravite telefonski klic.

Nizek kredit Skype

Če vaš kredit ne zadošča za telefonski klic, boste o tem obveščeni.

6.6

Nastavitve Skype

Samodejni vpis

Skype lahko nastavite tako, da vas samodejno vpiše, ko vklopite televizor. Ni vam treba vnesti imena Skype ali gesla.

Pomaknite se na menijsko vrstico in izberite **Nastavitve**, da odprete stran z nastavitvami.

Izberite **Samodejni vpis** in pritisnite **OK**, da označite ali odznačite.

Obvestila stika

Med gledanjem televizije lahko prejimate ali blokirate obvestila o dosegljivosti stikov.

Pomaknite se na menijsko vrstico in izberite **Nastavitve**, da odprete stran z nastavitvami.

Izberite **Obvestila stika** in pritisnite **OK**, da označite ali odznačite.

Stanje Dosegljiv

Svoje stanje lahko spremenite.

Pomaknite se na menijsko vrstico in izberite  **Nastavitve**, da odprete stran z nastavitvami.
Izberite možnost **Stanje** in nato izberite stanje, ki bo vidno vašim stikom, ko boste vpisani, in pritisnite **OK**.

Glasnost melodije zvonjenja

Glasnost melodije zvonjenja Skype lahko prilagodite.



Pomaknite se na menijsko vrstico in izberite  **Nastavitve**, da odprete stran z nastavitvami.
Izberite **Glasnost melodije zvonjenja** in nato s puščicama navzgor in navzdol prilagodite glasnost.

Preizkusi kamero in mikrofona

Preizkusite lahko, če kamera in mikrofona Skype delujeta. Prav tako lahko povečate in uokvirite sliko kamere, da bodo vaši stiki videli točno takšno sliko, kot ste jo nastavili.

Pomaknite se na menijsko vrstico in izberite  **Nastavitve**, da odprete stran z nastavitvami.
Izberite možnost **Preizkusi kamero in mikrofona**. Prikazati se mora slika kamere, ko govorite, pa mora glasnost mikrofona nakazovati vaš glas.

Povečava in uokvirjanje slike

- 1 – Pritisnite  **Pomanjšaj** ali  **Povečaj**.
- 2 – Ko je slika povečana, lahko okvir kamere pomikate gor, dol, levo ali desno, da natančno uokvirite sliko. Za pomikanje uporabite puščice na daljinskem upravljalniku.
- 3 – Ko končate, pritisnite  **Nastavi povečavo**.

Glasnost mikrofona se samodejno prilagodi.

Sprememba gesla

Trenutno geslo Skype lahko spremenite in vnesete novo geslo.

- 1 – Pomaknite se na menijsko vrstico in izberite  **Nastavitve**, da odprete stran z nastavitvami.
- 2 – Izberite možnost **Sprememba gesla**.
- 3 – Izberite besedilno polje **Trenutno geslo** in vnesite trenutno geslo.
- 4 – Izberite besedilno polje **Novo geslo** in vnesite novo geslo.
- 5 – Izberite besedilno polje **Ponovite novo geslo** in znova vnesite novo geslo.
- 6 – Pritisnite **OK**, da pošljete novo geslo v potrditev.

6.7

Izpis

Pomaknite se na menijsko vrstico in izberite  **Nastavitve**, da odprete stran z nastavitvami.
Izberite **Izpis**, če želite zapustiti Skype na televizorju.

6.8

Pogoji uporabe

Preberite pogoje uporabe Skype na strani www.skype.com/go/tou.

Preberite tudi izjavo o varovanju zasebnosti na www.skype.com/privacy.

Igre

Igranje igre

Če priključite igralno konzolo na televizor, lahko igrate igre na televizorju.

Začni igro

Vklopite igralno konzolo in pritisnite , izberite ikono, ki ste jo določili za igralno konzolo (npr. Igra ali Predvajalnik) in pritisnite **OK** za ogled igre.



Idealna nastavitve za igro

Pri nekaterih igrah, ki zahtevajo hitrost in natančnost, pred začetkom igranja nastavite televizor na idealno nastavitve za **igro**.

Če je vaša igralna konzola v meniju tipke Source (seznam priključkov) dodana kot **igralna** naprava, je televizor samodejno nastavljen na idealno nastavitve za **igro**.

Če je vrsta vaše igralne konzole nastavljena na **Predvajalnik** in se večinoma uporablja kot predvajalnik plošč, pustite vrsto naprave nastavljeno na **Predvajalnik**.

Za ročno nastavitve televizorja na idealno nastavitve ...

- 1 – Pritisnite , izberite  **Nastavitve** in pritisnite **OK**.
- 2 – Izberite **Nastavitve televizorja** > **Slika** > **Igralna konzola ali računalnik** in pritisnite **OK**.
- 3 – Izberite možnost **Igra** in pritisnite **OK**.
- 4 – Pritisnite , po potrebi večkrat, da zaprete meni. Ko zaključite igro, ne pozabite nastaviti nastavitve Igralna konzola ali računalnik nazaj na **Izklop**.

V možnosti **Pomoč** pritisnite  **Seznam** in si oglejte **Igralna konzola, priključitev**, da priključite igralno konzolo na televizor.

Igre za dva igralca

Če igrate igro za več igralcev z razdeljenim zaslonom, lahko televizor nastavite tako, da vsak zaslon predvaja prek celotnega zaslona. Vsak igralec vidi le svoj del igre na celotnem zaslonu. Televizor za prikaz obeh zaslonov uporablja 3D-tehnologijo. Za ogled dveh različnih slik na celotnem zaslonu potrebujete 3D-očala za vsakega igralca.

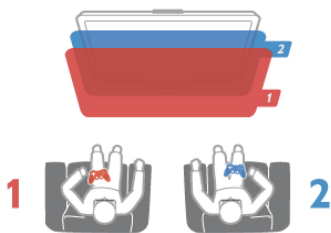



Kaj potrebujete

Za igranje igre za dva igralca s tem televizorjem potrebujete opremo za dva igralca z dvema paroma pasivnih 3D-očal – Philips PTA436 (naprodaj ločeno).

Prav tako mora biti igralna konzola priključena na vhod HDMI.

Igranje iger z dvema igralcema

- 1 – Pritisnite , izberite igralno konzolo in pritisnite **OK**.
- 2 – Zaženite igro na igralni konzoli in izberite način za več ali dva igralca. Izberite način za ogled na razdeljenem zaslonu.
- 3 – Na televizorju pritisnite  **OPTIONS** (Možnosti), izberite možnost  **Slika in zvok**, nato **Igra za dva igralca** in pritisnite **OK***
- 4 – Izberite format, s katerim bo igra z razdeljenim zaslonom prikazana na televizijskem zaslonu, in sicer **Eno ob drugem** ali **Zgoraj / spodaj** in pritisnite **OK**. Televizor prikazuje 2 zaslona v celozaslonskem načinu. Da si igralca lahko ogledujeta posamezna zaslona, si morata nadeti očala – igralec 1 ali igralec 2.

Vklop in izklop načina razdeljenega zaslona

V načinu razdeljenega zaslona za dva igralca lahko preklapljate med razdeljenim in kombiniranim pogledom in tako uporabljate meni igre ali preverite točke.

Za prekllop med pogledi pritisnite **OK** na daljinskem upravljalniku televizorja.

Ustavitev igre za dva igralca

Za ustavitve načina razdeljenega zaslona za dva igralca pritisnite  in izberite drug način.



* Če možnost igranja z dvema igralcema ni na voljo v meniju, pritisnite **3D** na daljinskem upravljalniku, izberite **2D** in pritisnite **OK**.

Specifikacije televizorja

Specifikacije okolja

Varčevanje z energijo

Nastavitve za varčevanje z energijo vključujejo nastavitve televizorja, ki so prijazne do okolja.

Med gledanjem TV-kanalov pritisnite , da odprete možnost **Okolju prijazne nastavitve**. Aktivne nastavitve so označene s  .

Pritisnite , da zaprete.

Varčevanje z energijo

Ta pametna nastavev sliko in Ambientlight prilagodi na idealne energijsko varčne nastavitve. Če jo želite izklopiti, izberite možnost **Varčevanje z energijo** v možnosti Okolju prijazne nastavitve in pritisnite **OK**.

Če želite izklopiti možnost Varčevanje z energijo, izberite drugo nastavev pametne slike.

Izklop zaslona

Če samo poslušate glasbo, zaslon televizorja lahko izklopite in prihranite pri energiji. Izberite možnost **Izklop zaslona** in pritisnite **OK**. Če zaslon želite ponovno vklopiti, pritisnite katerokoli tipko daljinskega upravljalnika.

Svetlobni senzor

Kadar je svetlobe iz okolice manj, vgrajeni senzor za okoliško svetlobo zmanjša svetlost zaslona televizorja in tako prihrani energijo. Vgrajeni svetlobni senzor samodejno prilagodi sliko in funkcijo Ambientlight glede na svetlobne pogoje v sobi. Če ga želite vklopiti, izberite možnost **Svetlobni senzor** in pritisnite **OK**. Če ga želite izklopiti, ponovno pritisnite **OK**.

Izklopni časovnik

Če v 4 urah na daljinskem upravljalniku ne pritisnete nobene tipke ali če televizor 10 minut ne prejema nobenega signala, se televizor samodejno izklopi zaradi varčevanja z energijo. Izberite možnost **Izklopni časovnik**.

Če uporabljate televizor kot računalniški zaslon ali pa za gledanje televizorja uporabljate digitalni sprejemnik (zunanji digitalni sprejemnik – STB) in ne uporabljate daljinskega upravljalnika televizorja, deaktivirajte samodejni izklop.

Poleg teh okolju prijaznih nastavitvev ima vaš televizor tudi okolju prijazne nastavitve v zvezi s porabo energije.

Nizka poraba energije v stanju pripravljenosti

Napajalno vezje, ki je vodilno v svojem razredu in izjemno napredno, znižuje porabo energije televizorja na izjemno nizko raven, ne da bi zmanjšalo funkcionalnost stanja pripravljenosti.

Upravljanje porabe

Napredno upravljanje porabe tega televizorja zagotavlja najučinkovitejšo porabo energije. Preverite lahko, kako vaše osebne nastavitve televizorja, raven svetlosti na trenutnih slikah na zaslonu in okoliški svetlobni pogoji določajo relativno porabo energije.

Če želite preveriti relativno porabo energije, pritisnite  > **Nastavitve** > **Ogled predstavitev** > **Aktivno upravljanje** in pritisnite **OK**. Izberite nastavev, da preverite ustrezne vrednosti.

Evropska energetska oznaka

Evropska energetska oznaka označuje razred energetske učinkovitosti tega izdelka. Čim temnejša zelena je oznaka razreda energetske učinkovitosti tega izdelka, tem manjša je njegova energijska poraba.

Na oznaki je naveden razred energetske učinkovitosti, povprečna poraba energije med uporabo tega izdelka in povprečna poraba energije v obdobju 1 leta. Vrednosti porabe energije za ta izdelek si lahko ogledate tudi na Philipsovem spletnem mestu za vašo državo na naslovu

www.philips.com/TV

Znak za okolje

Družba Philips si nenehno prizadeva zmanjšati vpliv svojih inovativnih izdelkov za široko porabo na okolje. Prizadevamo si za okolju prijazne izboljšave med proizvodnjo, manjšo porabo škodljivih snovi, energijsko učinkovito uporabo, navodila za odstranjevanje po prenehanju uporabe in recikliranje izdelkov.



Zaradi našega prizadevanja za varovanje okolja je bil ta televizor nagrajen z **evropskim znakom za okolje** – cvetlico – (www.ecolabel.eu).

Podrobne informacije o porabi energije v stanju pripravljenosti, garancijskih pogojih, rezervnih delih in recikliranju tega televizorja se nahajajo na spletni strani družbe Philips za vašo državo na naslovu www.philips.com.

Konec uporabe

Odstranjevanje starega izdelka in baterij

Ta izdelek je narejen iz visokokakovostnih materialov in sestavnih delov, ki jih je mogoče reciklirati in uporabiti znova.



Če je izdelek opremljen s simbolom prečrtanega smetnjaka na kolesih, to pomeni, da je pri ravnanju s tem izdelkom treba upoštevati evropsko Direktivo 2002/96/ES.



Pozanimajte se o sistemu zbiranja in ločevanja za odpadne električne in elektronske izdelke na svojem območju.

Upoštevajte lokalne predpise in ne odlagajte starih izdelkov z običajnimi gospodinjskimi odpadki. S pravilnim odstranjevanjem starih izdelkov pripomorete k preprečevanju morebitnih negativnih vplivov na okolje in zdravje ljudi.

Izdelek vsebuje baterije, za katere evropska Direktiva 2006/66/ES določa, da jih ni dovoljeno odlagati skupaj z običajnimi gospodinjskimi odpadki.



Pozanimajte se o lokalnih predpisih za ločeno zbiranje baterij. S pravilnim odlaganjem pripomorete k preprečevanju negativnih vplivov na okolje in zdravje ljudi.

8.2

Napajanje

Specifikacije izdelka se lahko spremenijo brez obvestila. Več podrobnosti o specifikacijah izdelka si oglejte na spletni strani www.philips.com/support.

Napajanje

- Napajanje: AC 220–240 V~, 50–60 Hz
- Temperatura okolja: 5 °C do 35 °C
- Poraba energije v stanju pripravljenosti: < 0,1 W
- Porabo energije si oglejte v specifikacijah izdelka na naslovu www.philips.com/support.

Nazivna moč, ki je navedena na tipski ploščici televizorja, označuje porabo energije tega izdelka med normalno gospodinjsko uporabo (IEC 62087 izd. 2). Največja moč, ki je navedena v oklepajih, se uporablja za električno vamost (IEC 60065 izd. 7.2).

8.3

Sprejem

- Antenski vhod: 75-ohmski koaksialni (IEC75)
- Območja sprejemnika: Hyperband, S-kanali, UHF, VHF
- DVB: DVB-T (zemeljski, antenski) COFDM 2K/8K; DVB-T2-OFDM, ki podpira FFT 16kext, 32kext: samo za vrste televizorjev '... T/12'; DVB-C (kabelska) QAM
- Predvajanje analognega videa: NTSC, SECAM, PAL
- Predvajanje digitalnega videa: MPEG2 SD/HD (ISO/IEC 13818-2), MPEG4 SD/HD (ISO/IEC 14496-10)
- Predvajanje digitalnega zvoka (ISO/IEC 13818-3)

8.4

Zaslon

Tip

- Vrsta zaslona: LED Full HD
- Dolžina diagonale zaslona:
 - 32PFL6XX7: 81 cm/32 palcev
 - 37PFL6XX7: 94 cm/37 palcev
 - 42PFL6XX7: 107 cm/42 palcev
 - 47PFL6XX7: 119 cm/47 palcev
 - 55PFL6XX7: 140 cm/55 palcev
- Ločljivost zaslona: 1920 x 1080 p
- 3D: Easy 3D, celozaslonsko igranje z dvema igralcema, prilagoditev 3D-globine, pretvorba iz 2D v 3D
- Razmerje stranic: 16:9
- Svetlost: 400 cd/m²
- Razmerje najvišje svetilnosti: 65 %
- Dinamični kontrast zaslona: 500.000:1
- Izboljšava slike: Pixel Precise HD, 400 Hz* Perfect Motion Rate, Micro Dimming
- * 600 Hz pri XXPFL6X57, XXPFL6X67, XXPFL6X87, XXPFL6X97.

Ločljivosti zaslona

Računalniški formati – HDMI

Ločljivost — hitrost osveževanja

- 640 x 480 – 60 Hz
- 800 x 600 – 60 Hz
- 1024 x 768 – 60 Hz
- 1680 x 1050 – 60 Hz
- 1440 x 900 – 60 Hz
- 1600 x 1200 – 60 Hz
- 1400 x 1050 – 60 Hz
- 1280 x 800 – 60 Hz
- 1280 x 1024 – 60 Hz
- 1280 x 960 – 60 Hz
- 1920 x 1080 – 60 Hz

Računalniški formati – VGA

Ločljivost — hitrost osveževanja

- 640 x 480 – 60 Hz
- 800 x 600 – 60 Hz
- 1024 x 768 – 60 Hz
- 1680 x 1050 – 60 Hz
- 1440 x 900 – 60 Hz
- 1600 x 1200 – 60 Hz
- 1400 x 1050 – 60 Hz
- 1280 x 800 – 60 Hz
- 1280 x 1024 – 60 Hz
- 1280 x 960 – 60 Hz
- 1920 x 1080 – 60 Hz

Video formati

Ločljivost — hitrost osveževanja

- 480i – 60 Hz

- 480p – 60 Hz
- 576i – 50 Hz
- 576p – 50 Hz
- 720p – 50 Hz, 60 Hz
- 1080i – 50 Hz, 60 Hz
- 1080p – 24 Hz, 25 Hz, 30 Hz, 50 Hz, 60 Hz

8.5

Zvok

- Izhodna moč (RMS): 20 W (2 x 10 W)* pri 30 % THD
* 28 W (2 x 14 W) pri XXPFL6X57, XXPFL6X67, XXPFL6X87, XXPFL6X97.
- Izboljšava zvoka: samodejna izravnava glasnosti, čist zvok, neverjeten prostorski zvok, neverjeten 3D-prostorski zvok

8.6

Večpredstavnost

Priključki

- USB 2.0
- Ethernet LAN RJ-45
- Wi-Fi 802.11b/g/n (vgrajeno)

Podprti sistemi datotek USB

- FAT 16, FAT 32, NTFS

Formati predvajanja

- Datoteke: programski tok MPEG, prenosni tok MPEG, AVI, MPEG-4, Matroska, Windows Media, ASF
- Video kodeki: MPEG-1, MPEG-2, MPEG-4 Part 2, MPEG-4 AVC (H264), WMV9, DivX®
- Zvočni kodeki: MP3, AAC, HE-AAC V1, HE-AAC V2, WMA, AC3
- Slikovni kodeki: JPEG
- Omejitve: WMA (V2 do V9.2), MPEG-4 AVC (do stopnje 4.0)

DivX®

V možnosti **Pomoč** pritisnite **≡ Seznam** in si oglejte **DivX® VOD** za več informacij.

Podprta programska oprema za predstavnostne strežnike SimplyShare (DMS)

- Windows Media Player 11 (za Microsoft Windows XP, Vista ali Windows 7)
- TVersity 1.9.3 (pro) (za Windows XP)
- Twonky Media — PacketVideo 4.4.9 (za osebne računalnike in Intel MacOX)
- Nero 9 — Nero MediaHome (za Microsoft Windows XP)
- Sony Vaio Media Server (za Microsoft Windows XP ali Vista)
- Sony PS3 Media Server (za Windows XP)
- Google Media Server (Google desktop) (za Windows XP)
- DiXiM (za Windows XP)
- Macrovision Network Media Server (za Windows XP)
- Philips NAS SPD8020 (različica 1.2.9.47)
- Fuppes (za Linux)
- uShare (za Linux)

Podprte mobilne naprave SimplyShare (DMS/DMC)

- Nokia N78, N80, N81, N82, N92, N93, N93i, N95, N96, N800, N810

- Samsung SGH-i780

Predpisi ESD

Ta aparat je glede ESD skladen s kriterijem delovanja A. Če se aparat zaradi elektrostatične razelektritve v načinu SimplyShare ne povrne v običajno stanje, mora posredovati uporabnik.

8.7

Povezljivost

Hrbtni del televizorja

- SCART (adapter je priložen): avdio L/D, vhod CVBS, RGB
- YPbPr: Y Pb Pr (adapter je priložen), avdio L/D
- VGA (D-sub 15), avdio vhod (stereo mini vtič 3,5 mm)
- Zvočni vhod (DVI v HDMI/VGA) (stereo mini vtič 3,5 mm)
- 3 x vhod HDMI z ARC (3D)
- USB
- Omrežje LAN — (RJ45)

Stranski del televizorja

- 1 x stranski vhod HDMI* z ARC (3D)
- 2 x USB
- Avdio izhod L/D — sinhronizirano z zaslonom (optično)
- Standardna vmesniška reža (CI+ / CAM)
- Slušalke (stereo mini vtič 3,5 mm)

* 2 x stranski vhod HDMI pri xxPFL6057, xxPFL6067, xxPFL6097, xxPFL66x7, xxPFL67x7, xxPFL68x7.

8.8

Dimenzije in teže

32PFL6XX7

Širina 724,4 mm
Višina 453,1 mm
Globina 34,26 mm
Teža ±7,85 kg
... s TV-stojalom
Višina 505,6 mm
Globina 218 mm
Teža ±10 kg

37PFL6XX7

Širina 834 mm
Višina 515,7 mm
Globina 30,4 mm
Teža ±9,5 kg
... s TV-stojalom
Višina 555 mm
Globina XXX mm
Teža ±12 kg

42PFL6XX7

Širina 958 mm
Višina 584,77 mm
Globina 29,4 mm
Teža ±12,9 kg
... s TV-stojalom
Višina 627,28 mm
Globina 234 mm
Teža ±15,15 kg

47PFL6XX7

Širina 1067,5 mm

Višina 646,6 mm

Globina 29,6 mm

Teža ±15 kg

... s TV-stojalom

Višina 693 mm

Globina 243,5 mm

Teža ±18,3 kg

55PFL6XX7

Širina 1240,8 mm

Višina 744,32 mm

Globina 30,2 mm

Teža ±22 kg

... s TV-stojalom

Višina 788,15 mm



Globina 263 mm

Teža ±25,5 kg

UMv 3139 137 05324

Programska oprema televizorja

Različica programske opreme

Če si želite ogledati trenutno različico programske opreme televizorja, pritisnite , izberite  **Nastavitev** in pritisnite **OK**.

Izberite možnost **Nastavitve programske opreme** in pritisnite tipko **OK**.

Izberite **Informacije o trenutni programski opremi** in si oglejte **Različica: ...**



Posodobitev programa

Posodobitev programske opreme prek interneta

Če ima televizor vzpostavljeno internetno povezavo, boste morda prejeli sporočilo družbe TP Vision, da posodobite programsko opremo televizorja. Potrebujete hitro (širokopasovno) internetno povezavo.

Če boste prejeli to sporočilo, vam priporočamo, da izvedete posodobitev. Izberite možnost **Posodobitev**. Sledite navodilom na zaslonu.

Nove posodobitve lahko poiščete tudi sami.

Če želite poiskati posodobitev, pritisnite , izberite  **Nastavitev** in pritisnite **OK**.



Izberite možnost **Posodobitev programske opreme** in pritisnite **OK**. Sledite navodilom na zaslonu.

Ko je posodobitev končana, se televizor samodejno izklopi in ponovno vklopi. Počakajte, da se ponovno vklopi. Ne pritiskajte stikala za vklop/izklop  televizorja.

Posodobitev programske opreme prek USB-ja

Morda je treba posodobiti programsko opremo televizorja. Za prenos programske opreme v televizor potrebujete računalnik s hitro internetno povezavo in pomnilniško napravo USB. Uporabite pomnilniško napravo USB z 256 MB prostora. Poskrbite, da je zaščita pred pisanjem izklopljena.

1 – Zagon posodobitve televizorja

Če želite začeti posodobitev programske opreme, pritisnite , izberite  **Nastavitev** in pritisnite **OK**.

Izberite možnost **Posodobitev programske opreme > USB** in pritisnite **OK**.

2 – Identifikacija televizorja

Vstavite pomnilnik USB na bočno stran televizorja, izberite možnost **Začni** in pritisnite **OK**. V pomnilnik USB se zapiše datoteka za identifikacijo televizorja.

3 – Prenos programske opreme televizorja

Pomnilnik USB vstavite v računalnik. V pomnilniku USB poiščite datoteko **update.htm** in jo dvokliknite. Kliknite možnost **Pošlji ID**. Če je nova programska oprema na voljo, prenesite datoteko .zip. Ko jo prenesete, jo razširite in kopirajte datoteko **autorun.upg** v pomnilnik USB. Datoteke ne dajte v mapo.

4 - Posodobitev programske opreme televizorja

Znova vstavite pomnilnik USB v televizor. Posodobitev se zažene samodejno. Televizor se izklopi za 10 sekund in nato vklopi. Počakajte.



Ne ...

- uporabite daljinskega upravljalnika
- odstranite pomnilnika USB iz televizorja

Če se med posodabljanjem napajanje prekine, pomnilnika USB ne odstranite iz televizorja. Ko je napajanje povrnjeno, se posodabljanje nadaljuje.

Ob koncu posodobitve se na zaslonu pojavi sporočilo **Posodobitev uspešna**. Odstranite pomnilnik USB in na daljinskem upravljalniku pritisnite .

Ne ...

- pritisnite  dvakrat
 - uporabite stikala  na televizorju
- Televizor se izklopi (za 10 sekund) in nato ponovno vklopi. Počakajte.

Programska oprema televizorja je posodobljena. Televizor spet lahko uporabljate.

Da preprečite nenamerno posodobitev programske opreme televizorja, izbrišite datoteko **autorun.upg** v pomnilniku USB.

Odprtokodna programska oprema

Ta televizor vsebuje odprtokodno programsko opremo. TP Vision Netherlands B.V. bo na zahtevo dobavil kopijo celotne ustrezne izvome kode za avtorsko zaščiteno odprtokodno programsko opremo, ki se uporablja v tem izdelku, če to zahtevo omogoča ustrezna licenca.

Ta ponudba velja tri leta po nakupu izdelka za kogarkoli, ki je prejel to informacijo. Če želite prejeti izvomo kodo, pišite na naslov **open.source@philips.com**.

Če ne želite uporabljati e-pošte ali v enem tednu po oddaji sporočila na ta e-poštni naslov ne prejmete sporočila o potrditvi vaše zahteve, nam pišite (v angleščini) na naslov ...

Open Source Team

TP Vision Netherlands B.V.
High Tech Campus 5
5656 AE Eindhoven
Nizozemska

Odprtokodna licenca

Podpora

Registracija

Registrirajte televizor in izkoristite vse ugodnosti, kot so popolna podpora (vključno z datotekami za prenos), prednostni dostop do informacij o novih izdelkih, ekskluzivne ponudbe in popusti, možnost za osvojitve nagrad, sodelujete pa lahko tudi pri posebnih anketah o novih izdelkih.

Obiščite spletno stran www.philips.com/welcome

Uporaba menijev Pomoč in Iskanje

Ta televizor nudi pomoč na zaslonu. Zelene informacije lahko poiščete na seznamu tem ali preberite Pomoč kot knjigo s poglavji.

Odpri Pomoč

Če želite odpreti meni Domov, pritisnite tipko . Izberite  **Pomoč** in pritisnite **OK**.

Za ogled seznama tem po abecedi izberite zavihek  **Seznam** v menijski vrstici.

Če želite brati Pomoč kot knjigo, izberite  **Knjiga** v menijski vrstici.

Preden začnete izvajati navodila v meniju Pomoč, zaprite meni Pomoč.

Če želite zapreti Pomoč, pritisnite  ali .

Pri večini nastavitvev in možnosti v menijih lahko pritisnete  (modra tipka), da preberete informacije o izbrani nastavitvi ali možnosti.

Če so informacije o nastavitvi ali možnosti na voljo, lahko znova pritisnete  (modra tipka), da odprete ustrezno stran v meniju Pomoč.

Za nekatere dejavnosti, kot je Teletext, imajo barvne tipke posebne funkcije in z njimi ne morete odpirati Pomoči.

Pomoč za televizorje na tabličnem računalniku, pametnem telefonu ali računalniku

Pomoč za televizorje lahko prenesete v obliki PDF, da jo lahko berete na pametnem telefonu, tabličnem računalniku ali računalniku.

Za lažje izvajanje razširjenih zaporedij navodil, lahko ustrezno stran Pomoči natisnete z računalnika.

Za prenos Pomoči (uporabniški priročnik) obiščite spletno stran www.philips.com/support.

Spletna podpora

Če imate težave z uporabo televizorja Philips, lahko uporabite spletno podporo. Izberite jezik in vnesite številko modela izdelka.

Obiščite spletno stran www.philips.com/support.

Na strani za podporo lahko najdete telefonsko številko v vaši državi, na katero nas lahko pokličete, in odgovore na pogosta vprašanja.

Prenesete lahko novo programsko opremo za televizor ali priročnik, ki ga lahko berete z računalnikom. Po e-pošti nam lahko pošljete svoja vprašanja, v nekaterih državah pa se lahko tudi spletno pogovarjate z našimi sodelavci.

Pomoč uporabnikom

Če potrebujete podporo, lahko pokličete službo za pomoč uporabnikom v svoji državi. Telefonsko številko lahko najdete v tiskani dokumentaciji, ki je priložena televizorju.

Ali pa obiščite spletno stran www.philips.com/support.

Številka modela in serijska številka televizorja

Mogoče boste morali posredovati številko modela in serijsko številko televizorja. Te podatke lahko najdete na nalepki na embalaži ali tipski nalepki na hrbtnem ali spodnjem delu televizorja.

Kazalo

3

- 3D, 2D v 3D 36
- 3D, doživetje 36
- 3D, optimalno gledanje 36
- 3D, čiščenje očal 37
- 3D-očala, uporaba 36
- 3D-očala, vrsta 36

A

- Ambilight, dinamični 33
- Ambilight, izklop televizorja 33
- Ambilight, namestitev 33
- Ambilight, nastavev 33
- Ambilight, način 33
- Aplikacija MyRemote, o 44
- Aplikacija, iskanje 39
- Aplikacija, povratne informacije 39
- Aplikacija, priporočeno 39
- Aplikacija, zaklep 39
- Aplikacije, galerija 40

B

- Barva Ambilight 33
- Barva stene 33

D

- Daljinski upravljalnik, baterije 20
- Daljinski upravljalnik, tipke 20
- Digitalni teletekst 26
- DivX® VOD 42
- SimplyShare 6
- DMR – Digital Media Renderer 8
- DVB 25
- DVI, povezava 9

E

- EasyLink 10
- EasyLink, nastavitve 10
- EasyLink, priključki 9
- ESD 56
- Evropska energetska oznaka 54
- Evropski znak za okolje 54

F

- Filmi na izposajo 40
- Fotoaparati, priključitev 15
- Fotografije, diaproyekcija 41
- Funkcija Pause TV 43

G

- Gama 31
- Glasbene datoteke, predvajanje 41
- Glasnost slušalk 32
- Gledanje televizije 21
- Globina 3D 36
- Gluhi in naglušni 34
- Govor 34

H

- HbbTV 27
- HDCP, zaščita pred kopiranjem 9

Hiter začetek 19

I

- Igra, dva igralca 53
- Igra, igranje 53
- Igralna konzola ali računalnik, igra 53
- Igralna konzola ali računalnik, računalnik 16
- Igralna konzola, priključitev 13
- Ikona naprave 28
- Infrardeči senzor 20
- Interaktivni televizor 27
- Internetna zgodovina, brisanje 8
- Internetne aplikacije 39
- Izklop zaslona, prekllop 42
- Izklopni časovnik 30, 54
- Izvimi jezik 30

J

- Jezik zvoka 30
- Jezik, meniji 30

K

- Kakovost sprejema 25
- Kanal, posodobitev 23
- Kanal, preimenovanje 22
- Kanal, preklapljanje 21
- Kanal, preureditev 23
- Kanal, priljubljeni 23
- Kanali, ponovna nastavev 24
- Koda otroške ključavnice 23
- Konec uporabe 54
- Kopija seznama kanalov, kopiranje 24
- Kopiranje seznama kanalov 24
- Kopiranje seznama kanalov, prenos 24

M

- Meni Domov 38
- Meni Vir 28
- Meni za nastavitve 16
- Mešana glasnost 34
- Miška USB 14
- Miška, priključitev 15
- Mono/stereo 32
- Možnosti, na kanalu 21

N

- Namestitev televizorja 32
- Napajalni vhod 6
- Nastavitve slike 31
- Nastavitve zvoka 32
- Način 3D, zdravstveno opozorilo 37
- Nega zaslona 18

O

- Odpriokodna programska oprema 58
- Okolju prijazne nastavitve 54
- Omrežje, brezžično 6
- Omrežje, DHCP 7
- Omrežje, geslo 7
- Omrežje, nastavitve 8
- Omrežje, statični IP 7
- Omrežje, žično 8
- Omrežni usmerjevalnik 6
- Opomnik, program 28

P

- Perfect Pixel HD Engine 31

Pisk tipk 35
Podnapisi 29
Pomnilnik USB, priključitev 15
Pomoč, na tabličnem računalniku 60
Pomoč, uporaba 60
Ponovna namestitev televizorja 24
Poraba energije 54
Posnetki, začetni meni 44
Povezava Pixel Plus 10
Prednostni zvočni format 32
Priključek HDMI, nasveti 8
Priključek SCART, nasveti 9
Priključek VGA, nasveti 9
Priključek YPbPr, nasveti 9
Priključek za anteno 6
Priključki za anteno, nasveti 8
Priključki, seznam 28
Programska oprema za predstavnostne strežnike 56
Programska oprema, internetna posodobitev 58
Programska oprema, posodobitev z USB-jem 58
Programska oprema, trenutna različica 58

R

Radijski kanal 21
Ravnotežje 32
Robovi zaslona 31
Ročna namestitev 25

S

Salonska svetloba 33
Samodejna posodobitev kanalov 23
Samodejni premik podnapisov 10
Seznam kanalov, novo 24
Seznam programov 27
Seznami kanalov 22
Sinhronizacija zvoka in slike 12
Sinhronizirajte zvok in sliko 12
Sistem za domači kino, izravnava glasnosti 12
Sistem za domači kino, večkanalni 12
Skype 48
Skype, blokiraj stik 50
Skype, dogodek 51
Skype, glasovna pošta 51
Skype, glasovni klic 50
Skype, izklop zvoka 50
Skype, izpis 52
Skype, klicanje stacionarnih telefonov 50
Skype, kredit 51
Skype, melodija zvonjenja 52
Skype, nov račun 48
Skype, obvestila 51
Skype, preizkus kamere 52
Skype, samodejni vpis 51
Skype, sprejemanje klicev 50
Skype, sprememba gesla 52
Skype, stanje Dosegljiv 49
Skype, stiki 49
Skype, videoklic 50
Skype, vpis 48
Skype, zgodovina 51
Slog slike 31
Slog zvoka 32
Smart TV, koda PIN 38
Smart TV, registracija 38
Smart TV, začetna stran 39
Snemanje 43
Spletna podpora 60

Spletna TV 40
Stanje 22
Stanje pripravljenosti 19
Starševska ocena 23
Svetlobni senzor 54

T

Teletekst 26
Teletekst, dvojni zaslon 26
Teletekst, možnosti 26
Teletekst, nastavitev 27
Teletekst, Pregled T.O.P. 27
Teletekst, zamrznitev 26
Televizija na zahtevo 40
Tipkovnica USB 14
Tipkovnica, priključitev 14
Tovamiške nastav. 24
Trdi disk USB, informacije 13
Trdi disk USB, namestitev 14
Trgovina 32
TV-ura 30
TV-vodnik 27
TV-vodnik, informacije 28

U

Univerzalni dostop 34
Ura 30

V

Varnostna navodila 17
Varčevanje z energijo 54
Video datoteke, predvajanje 42
Video prenosi 40
Videoteka 40
Vkllop ali izklop funkcije Ambilight 33
Vkllop in izklop 19
Vodnik za priključitev 8

W

WPS (Wi-Fi Protected Setup) 7
WPS, koda PIN 7
WWW. 39

Z

Zaklep kanala 23
Zapoznitev stanja pripravljenosti 19
Zvočni izhod – optični 9
Zvočni komentar 34
Zvočni učinki 34
Zvočniki / Slušalke 34

Č

Črne proge 26

