

Register your product and get support at  
[www.philips.com/welcome](http://www.philips.com/welcome)

# Uporabniški priročnik

**PHILIPS**

# Obsah

<b>1</b>	<b>Prehliadka 3</b>	<b>7</b>	<b>Hry 54</b>
1.1	Smart TV 3	7.1	Hranie hry 54
1.2	App gallery (Galéria aplikácií) 3	7.2	Hry pre dvoch hráčov 54
1.3	Požičané videá 3	<b>8</b>	<b>Špecifikácie televízora 55</b>
1.4	Online TV 3	8.1	Environmentálne otázky 55
1.5	Sociálne siete 4	8.2	Príkon 56
1.6	Skype 4	8.3	Prijatie 56
1.7	Inteligentné telefóny a tablety 4	8.4	Displej 56
1.8	Pozastavenie TV a nahrávanie 4	8.5	Zvuk 57
1.9	Hranie 5	8.6	Multimédiá 57
1.10	Easy Link 5	8.7	Pripojiteľnosť 57
<b>2</b>	<b>Inštalácia 6</b>	8.8	Rozmery a hmotnosti 57
2.1	Rady týkajúce sa umiestnenia 6	<b>9</b>	<b>Softvér televízora 59</b>
2.2	Napájací kábel 6	9.1	Verzia softvéru 59
2.3	Anténa 6	9.2	Aktualizácia softvéru 59
2.4	Sieť 6	9.3	Softvér s otvoreným zdrojovým kódom 59
2.5	Pripojenie zariadení 8	9.4	Licencia pre softvér s otvoreným zdrojovým kódom 60
2.6	Ponuka Nastavenie 17	<b>10</b>	<b>Podpora 61</b>
2.7	Upevnenie televízora na stojan alebo stenu 17	10.1	Zaregistrovanie 61
2.8	Bezpečnosť a údržba 17	10.2	Používanie pomocníka a vyhľadávania 61
<b>3</b>	<b>TV 19</b>	10.3	Podpora online 61
3.1	Zapnutie 19	10.4	Starostlivosť o zákazníkov 61
3.2	Diaľkové ovládanie 19	<b>11</b>	<b>Autorské práva a licencie 62</b>
3.3	Sledovanie televízie 21	11.1	HDMI 62
3.4	TV sprievodca 28	11.2	Dolby 62
3.5	Prepínanie na zariadenia 29	11.3	Skype 62
3.6	Titulky a jazyky 30	11.4	Divx 62
3.7	Časovače a hodiny 31	11.5	Microsoft 62
3.8	Nastavenia obrazu 31	11.6	Ostatné ochranné známky 62
3.9	Nastavenia zvuku 32	<b>Index 62</b>	
3.10	Nastavenia funkcie Ambientlight 33		
3.11	Univerzálny prístup 35		
<b>4</b>	<b>3D 37</b>		
4.1	Čo potrebujete 37		
4.2	Vaše 3D okuliare 37		
4.3	Sledovanie vo formáte 3D 37		
4.4	Optimálne sledovanie 3D 37		
4.5	Zdravotné upozornenie 38		
4.6	Starostlivosť o 3D okuliare 38		
<b>5</b>	<b>Smart TV 39</b>		
5.1	Ponuka Doma 39		
5.2	Aplikácie funkcie Smart TV 39		
5.3	Videá, fotografie a hudba 42		
5.4	Pozastavenie TV 44		
5.5	Nahrávanie 44		
5.6	Aplikácia MyRemote 45		
<b>6</b>	<b>Skype 49</b>		
6.1	Čo je to Skype? 49		
6.2	Spustenie aplikácie Skype 49		
6.3	Kontakty 50		
6.4	Volanie pomocou služby Skype 51		
6.5	Kredit Skype 52		
6.6	Nastavenia aplikácie Skype 53		
6.7	Odhlásenie 53		
6.8	Podmienky používania 53		

# Prehliadka

## Smart TV

Pripojte tento **LED televízor Philips s funkciou Smart TV** na internet a objavte úplne nový svet televízie. Môžete použiť káblové pripojenie k smerovaču alebo bezdrôtové pripojenie pomocou rozhrania Wi-Fi.

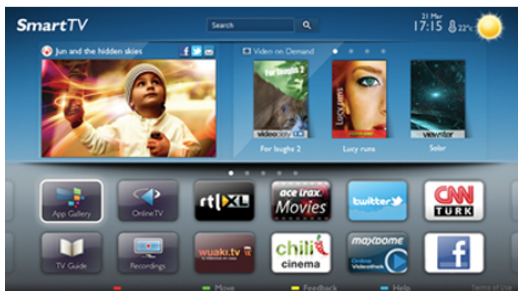

Keď televízor pripojíte k domácej sieti, môžete na obrazovke televízora zobraziť fotografie z inteligentného telefónu, prehrávať videá uložené v počítači alebo ovládať televízor pomocou tabletu.

Keď televízor pripojíte na internet, môžete si požičať video z online video obchodu, zobraziť online TV program alebo si nahráť obľúbený seriál na pevný disk USB. Aplikácie služby Smart TV rozšíria vaše možnosti o rôzne zábavné a praktické služby.

Ak chcete získať ďalšie informácie, v položke **Pomocník** stlačte tlačidlo **≡ Zoznam** a vyhľadajte položku **Smart TV**.

## App gallery (Galéria aplikácií)

Otvorte položku **App gallery (Galéria aplikácií)** funkcie Smart TV a získajte prístup k aplikáciám – zbiereke webových lokalít prispôbených na zobrazenie v televízore.



Nájdite aplikáciu pre videá služby YouTube, noviny, online album fotografií, služby Facebook, Twitter a iné aplikácie. K dispozícii sú aplikácie, pomocou ktorých si môžete požičať video z online video obchodu alebo aplikácie na sledovanie zmeškaných programov. Ak v položke App gallery (Galéria aplikácií) nenájdete to, čo hľadáte, otvorte internetový prehliadač a skúste to nájsť na webe pomocou televízora.

Ak chcete získať ďalšie informácie, v položke **Pomocník** stlačte tlačidlo **≡ Zoznam** a vyhľadajte položku **App gallery (Galéria aplikácií)**.

## Požičané videá

Ak chcete sledovať **požičané video**, už nemusíte ísť do požičovne. Jednoducho si požičajte najnovší film z vášho miestneho online video obchodu.

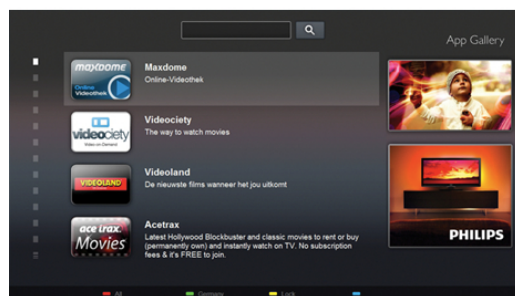

Spustíte funkciu Smart TV a pridajte aplikáciu online video obchodu na úvodnú stránku funkcie Smart TV. Otvorte aplikáciu video obchodu, vytvorte si osobné konto, vyberte požadovaný film a spustíte prehrávanie. Žiadne otravné preberanie súborov – film môžete sledovať okamžite\*.

Ak chcete získať ďalšie informácie, v položke **Pomocník** stlačte tlačidlo **≡ Zoznam** a vyhľadajte položku **Požičané videá**.

\* Závisí od služby prenosu videa vybraného video obchodu.

## Online TV

Vďaka aplikáciám **Online TV** funkcie Smart TV (prúdový prenos televízneho vysielania) si môžete pozrieť zmeškaný program alebo jeho sledovanie odložiť na neskôr.

Vyhľadajte logo vášho obľúbeného poskytovateľa vysielania v položke App gallery (Galéria aplikácií).

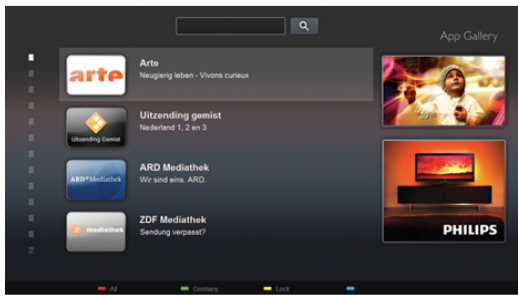

Ak chcete získať ďalšie informácie, v položke **Pomocník** stlačte tlačidlo **≡ Zoznam** a vyhľadajte položku **Online TV**.

## 1.5 Sociálne siete

Správy od priateľov už nemusíte kontrolovať len na počítači. Otvorte funkciu Smart TV, otvorte aplikáciu vašej obľúbenej **sociálnej siete** a odošlite správu z pohodlia vašej pohovky.



Funkcia Smart TV podporuje obľúbené sociálne siete Facebook a Twitter.

Ak chcete získať ďalšie informácie, v položke **Pomocník** stlačte tlačidlo **≡ Zoznam** a vyhľadajte položku **App gallery (Galéria aplikácií)**.

## 1.6 Skype

Vďaka službe **Skype™** môžete bezplatne uskutočňovať videohovory pomocou televízora.



Môžete vidieť svojich priateľov kdekoľvek na svete a zavolať im. Na uskutočňovanie videohovorov potrebujete kameru so vstavaným mikrofónom a rýchle pripojenie na internet.

Ak chcete získať ďalšie informácie, v položke **Pomocník** stlačte tlačidlo **≡ Zoznam** a vyhľadajte položku **Skype**.

## 1.7 Inteligentné telefóny a tablety

Ak chcete svoj inteligentný telefón alebo tablet používať ako diaľkové ovládanie alebo ovládač médií, prevezmite aplikáciu **Philips MyRemote** z obchodu s aplikáciami pre váš inteligentný telefón alebo tablet.



Ovládajte televízor pomocou inteligentného telefónu alebo tabletu, prepínajte kanály alebo nastavte úroveň hlasitosti. Vďaka aplikácii MyRemote môžete pomocou svojho telefónu alebo tabletu odosielať fotografie, hudbu alebo videá z vášho počítača do televízora. Ak máte aplikáciu MyRemote nainštalovanú v tablete, môžete zobraziť televízny program, prečítať si informácie o programoch a prepnúť televízor na požadovaný kanál jednoduchým ťuknutím prsta. Aplikácia MyRemote je dostupná pre systémy iOS a Android.

Ak chcete získať ďalšie informácie, v položke **Pomocník** stlačte tlačidlo **≡ Zoznam** a vyhľadajte položku **Aplikácia MyRemote**.

## 1.8 Pozastavenie TV a nahrávanie

Ak k televízoru pripojíte pevný disk USB, môžete **pozastaviť a nahrávať vysielanie** digitálnych televíznych kanálov.



Prerušte vysielanie a vybavte si dôležitý hovor alebo si jednoducho dajte prestávku počas sledovania športového zápasu – televízor bude vysielanie ukladať na pevný disk USB. Potom môžete kedykoľvek znova pokračovať v sledovaní. Ak k televízoru pripojíte pevný disk USB, môžete tiež nahrávať digitálne televízne vysielanie. Nahrávať môžete počas sledovania programu alebo môžete napláňovať nahrávanie programu v budúcnosti.



Ak chcete získať ďalšie informácie, v položke **Pomocník** stlačte tlačidlo **☰ Zoznam** a vyhľadajte položku **Pozastavenie TV** alebo **Nahrávanie**.

---

1.9

## Hranie

Ak v ponuke Doma vyberiete svoju **hernú konzolu**, televízor sa automaticky prepne na nastavenia, ktoré sú ideálne na hranie.

Ak hráte hru pre viacerých hráčov s rozdelenou obrazovkou, môžete nastaviť televízor tak, aby každú časť obrazovky zobrazoval na celej obrazovke. Každý hráč sa tak môže naplno sústrediť na svoje hranie.



Player 1

Player 2

Televízor na súčasné zobrazenie oboch obrazoviek používa technológiu 3D zobrazenia. Ak chcete hrať hru pre dvoch hráčov pomocou zobrazovania dvoch obrazov na celej obrazovke, každý hráč bude potrebovať 3D okuliare.

Ak chcete získať ďalšie informácie, v položke **Pomocník** stlačte tlačidlo **☰ List** a vyhľadajte položku **Herná konzola** alebo **Hry pre dvoch hráčov**.

---

1.10

## Easy Link

Pomocou funkcie **EasyLink** môžete obsluhovať pripojené zariadenie, ako napríklad prehrávač diskov Blu-ray, pomocou diaľkového ovládania televízora.

Funkcia EasyLink používa na komunikáciu s pripojenými zariadeniami protokol HDMI CEC.

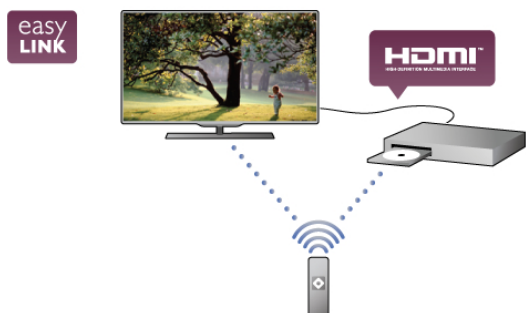

Ak chcete získať ďalšie informácie, v položke **Pomocník** stlačte tlačidlo **☰ Zoznam** a vyhľadajte položku **EasyLink**.

# Inštalácia

## 2.1

## Rady týkajúce sa umiestnenia

## 2.2

## Napájací kábel

Pripojte napájací kábel ku konektoru **POWER** na televízore. Uistite sa, že je napájací kábel pevne pripojený k televízoru. Dbajte na to, aby sieťová zástrčka v sieťovej zásuvke bola neustále prístupná.

Pri odpájaní napájacieho kábla vždy ťahajte za zástrčku, nikdy nie za kábel.

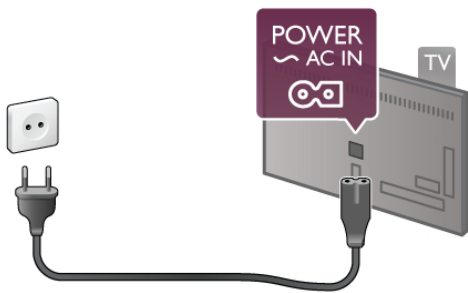

Aj napriek tomu, že tento televízor má v pohotovostnom režime veľmi nízku spotrebu energie, odpojte napájací kábel, ak nebudete televízor dlhý čas používať. Ušetríte tým energiu.

Ak chcete získať ďalšie informácie o zapínaní a vypínaní televízora, v položke **Pomocník** stlačte tlačidlo **≡ Zoznam** a vyhľadajte položku **Pohotovostný režim**.

## 2.3

## Anténa

Nájdite konektor na pripojenie antény na zadnej strane televízora. Pevne pripojte anténny kábel ku konektoru s označením **Antenna** **75 Ω**.

Ku konektoru môžete pripojiť vlastnú anténu alebo kábel so signálom z anténneho distribučného systému (bežná služba v niektorých oblastiach). Použite konektor koaxiálneho anténneho kábla IEC RF 75 ohmov.

Toto pripojenie antény použijete pre vstupné signály DVB-T a DVB-C.

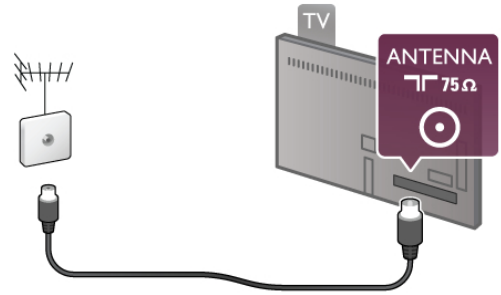

## 2.4

## Sieť

### Bezdrôtové pripojenie

#### Čo potrebujete

Ak chcete pripojiť televízor na internet bezdrôtovo, potrebujete **bezdrôtový smerovač**. Použite vysokorychlostné (širokopásmové) pripojenie na internet.



#### SimplyShare

Televízor na vyhľadanie a otvorenie súborov z iných zariadení v bezdrôtovej sieti (napríklad z počítača alebo zariadenia NAS) používa protokol SimplyShare. Môžete použiť počítač s operačnými systémami Microsoft Windows XP, Vista alebo Windows 7, systémom Mac OS X alebo operačným systémom založeným na systéme Linux.

#### Softvér mediálneho servera



Pomocou softvéru mediálneho servera na vašom počítači môžete prostredníctvom televízora zobrazovať fotografie a prehrávať hudbu alebo videá uložené v počítači. Použite aktuálnu verziu softvéru mediálneho servera, ako napríklad Windows Media Player 11, Twonky™ alebo podobné aplikácie\*. Nainštalujte softvér do počítača a nastavte ho na zdieľanie mediálnych súborov s televízorom. Ďalšie informácie nájdete v návode na používanie daného softvéru mediálneho servera. Ak chcete súbory zobrazovať na obrazovke televízora, softvér mediálneho servera musí byť spustený na počítači.

\* Ak chcete získať prehľad o podporovaných softvérových aplikáciách mediálneho servera, v položke **Pomocník** stlačte tlačidlo **≡ Zoznam** a vyhľadajte položku **Podporovaný softvér mediálneho servera**.

#### Vytvorenie pripojenia

Postupujte podľa krokov **1** až **5**.

**Krok 1** – Skontrolujte, či je zapnutý smerovač vašej bezdrôtovej siete.

**Krok 2** – Stlačte tlačidlo , vyberte položku  **Konfigurácia** a stlačte tlačidlo **OK**.

**Krok 3** – Vyberte položku **Pripojiť sa k sieti** a stlačte tlačidlo **OK**.

**Krok 4** – Vyberte položku **Bezdrôtovo** a stlačte tlačidlo **OK**.

**Krok 5** – Vyberte položku **Skenovanie**, čím spustíte vyhľadávanie vašej bezdrôtovej siete. Ak máte smerovač s funkciou WPS (chránené nastavenie Wi-Fi), môžete vybrať možnosť **WPS**. Vyberte požadovanú položku a stlačte tlačidlo **OK**.

#### - Skenovanie

Výberom položky **Skenovanie** spustíte vyhľadávanie vašej bezdrôtovej siete (bezdrôtového smerovača). Televízor môže nájsť viacero bezdrôtových sietí, ktoré sa nachádzajú vo vašej blízkosti

#### - WPS

Ak váš smerovač disponuje funkciou WPS, môžete sa priamo pripojiť k smerovaču bez skenovania. Prejdite k smerovaču, stlačte tlačidlo **WPS** a do 2 minút sa vráťte k televízoru. Potom sa pripojte stlačením tlačidla **Pripojenie**.

Ak sa vo vašej bezdrôtovej sieti nachádzajú zariadenia, ktoré používajú systém bezpečnostného šifrovania WEP, funkciu WPS nemožno použiť.

Ak je na pripojenie potrebný **kód PIN WPS**, namiesto možnosti WPS vyberte položku **Skenovanie**.

**Krok 6** – V zozname nájdených sietí vyberte vašu bezdrôtovú sieť a stlačte tlačidlo **OK**.

Ak sa vaša sieť nenachádza v zozname, pretože jej názov je skrytý (je vypnuté vysielanie identifikátora SSID smerovača), vyberte možnosť **Ručné zadanie** a zadajte názov siete manuálne.

**Krok 7** – V závislosti od typu smerovača môžete zadať šifrovací kľúč (WEP, WPA alebo WPA2). Ak ste šifrovací kľúč tejto siete už zadali, môžete vybrať položku **Ďalšie** a hneď sa pripojiť.

Ak váš smerovač podporuje funkciu WPS alebo kód PIN WPS, môžete vybrať možnosť **WPS**, **PIN WPS** alebo **Štandard**. Vyberte požadovanú položku a stlačte tlačidlo **OK**.

#### - Štandard

Možnosť **Štandard** vyberte, ak chcete manuálne zadať šifrovací kľúč (heslo, prístupovú frázu alebo bezpečnostný kľúč). Na zadanie šifrovacieho kľúča môžete použiť klávesnicu na diaľkovom ovládaní. Zadajte šifrovací kľúč a stlačte tlačidlo **Pripojenie**.

#### - PIN WPS

Ak chcete vytvoriť zabezpečené pripojenie WPS s kódom PIN, vyberte možnosť **PIN WPS** a stlačte tlačidlo **OK**. Zapište si zobrazený 8-ciferný kód PIN a zadajte ho do softvéru smerovača v počítači. Vráťte sa k televízoru a stlačte tlačidlo **Pripojenie**. Ak nevíete nájsť miesto na zadanie kódu PIN, pozrite si návod na používanie softvéru smerovača.

**Krok 8** – Po úspešnom pripojení sa zobrazí hlásenie.

#### Konfigurácia siete

Ak sa nepodarí vytvoriť pripojenie, môžete skontrolovať nastavenie funkcie DHCP smerovača. Funkcia DHCP by mala byť **zapnutá**.

Ak ste pokročilý používateľ a chcete sieť nakonfigurovať so statickou adresou IP, nastavte adresu IP televízora na možnosť **Statická IP**.

Ak chcete nastaviť statickú adresu IP televízora, stlačte tlačidlo , vyberte položku  **Konfigurácia** a stlačte tlačidlo **OK**.

Vyberte položku **Sieťové nastavenia** > **Konfigurácia siete** > **Statická IP**. Keď je v ponuke zvolená možnosť statickej adresy IP, môžete nastaviť adresu IP a ďalšie potrebné údaje v položke **Statická konfigurácia IP** v rovnakej ponuke.

#### Problémy so sieťou

##### Bezdrôtová sieť sa nenašla alebo je rušená

- Bezdrôtovú sieť môžu rušiť mikrovlnné rúry, telefóny s technológiou DECT alebo iné zariadenia používajúce štandard Wi-Fi 802.11b/g/n v blízkosti televízora.
- Skontrolujte, či brány firewall vo vašej sieti poskytujú prístup k bezdrôtovému pripojeniu televízora.
- Ak bezdrôtová sieť vo vašej domácnosti nefunguje správne, skúste použiť káblové pripojenie siete.

##### Nefunguje internet

- Ak je smerovač správne pripojený, skontrolujte pripojenie smerovača na internet.

##### Pripojenie k počítaču a na internet je pomalé

- Pozrite si návod na použitie pre bezdrôtový smerovač, kde nájdete informácie o dosahu v interiéri, prenosovej rýchlosti a ostatných faktoroch ovplyvňujúcich kvalitu signálu.
- Smerovač vyžaduje vysokorýchlostné (širokopásmové) pripojenie na internet.

## Káblové pripojenie

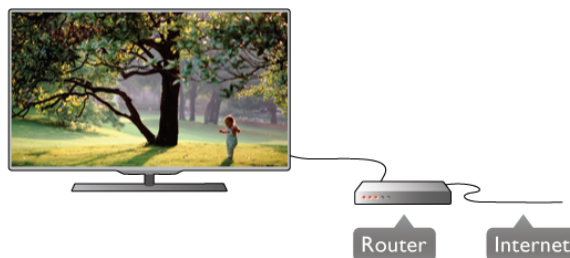

### Čo potrebujete

Na pripojenie televízora na internet potrebujete sieťový **smerovač**. Používajte smerovač s vysokorýchlostným (širokopásmovým) pripojením na internet.



### Inštalácia

Postupujte podľa krokov **1** až **5**.

- 1** – Pripojte smerovač k televízoru pomocou sieťového kábla (kábel Ethernet\*\*).
- 2** – Skontrolujte, či je smerovač zapnutý.
- 3** – Stlačte tlačidlo , vyberte položku  **Konfigurácia** a stlačte tlačidlo **OK**.
- 4** – Vyberte položku **Pripojiť sa k sieti** a stlačte tlačidlo **OK**.
- 5** – Vyberte položku **Pripoj. káblom** a stlačte tlačidlo **OK**. Televízor bude neustále vyhľadávať pripojenie k sieti. Po úspešnom pripojení sa zobrazí hlásenie.

### Konfigurácia siete

Ak sa nepodarí vytvoriť pripojenie, môžete skontrolovať nastavenie funkcie DHCP smerovača. Funkcia DHCP by mala byť zapnutá.

Ak ste pokročilý používateľ a chcete sieť nakonfigurovať so statickou adresou IP, nastavte adresu IP televízora na možnosť Statická IP.

Ak chcete nastaviť statickú adresu IP televízora, stlačte tlačidlo , vyberte položku  **Konfigurácia** a stlačte tlačidlo **OK**.

Vyberte položku **Sieťové nastavenia > Konfigurácia siete > Statická IP**. Keď je v ponuke zvolená možnosť statickej adresy IP, môžete nastaviť adresu IP a ďalšie potrebné údaje v položke **Statická konfigurácia IP** v rovnakej ponuke.

### SimplyShare

Televízor na vyhľadanie a otvorenie súborov z iných zariadení v sieti (napríklad z počítača) používa protokol SimplyShare. Môžete použiť počítač s operačnými systémami Microsoft Windows XP, Vista alebo Windows 7, systémom Mac OSX alebo operačným systémom Linux.

### Softvér mediálneho servera

Pomocou softvéru mediálneho servera na vašom počítači môžete prostredníctvom televízora zobrazit' fotografie a prehrávať hudbu alebo videá uložené v počítači. Použite aktuálnu verziu softvéru mediálneho servera, ako napríklad Windows Media Player 11, Twonky™ alebo podobné aplikácie\*.



Nainštalujte softvér do počítača a nastavte ho na zdieľanie mediálnych súborov s televízorom. Ďalšie informácie nájdete v návode na používanie daného softvéru mediálneho servera. Ak chcete súbory zobrazit' na obrazovke televízora, softvér mediálneho servera musí byť spustený na počítači.

\* Ak chcete získať prehľad o podporovaných softvérových aplikáciách mediálneho servera, v položke **Pomocník** stlačte tlačidlo  **Zoznam** a vyhľadajte položku **Podporovaný softvér mediálneho servera**.

\*\*Na splnenie predpisov EMC použite tienový kábel Ethernet FTP kat. 5E.

---

## Sieťové nastavenia

Ak chcete otvoriť ponuku Sieťové nastavenia, stlačte tlačidlo , vyberte položku  **Konfigurácia** a stlačte tlačidlo **OK**. Vyberte možnosť **Sieťové nastavenia** a stlačte tlačidlo **OK**.

### Zobrazit' nastavenie siete

Pomocou tejto položky môžete zobrazit' všetky aktuálne nastavenia siete, napríklad adresu IP a MAC, silu signálu, rýchlosť pripojenia, spôsob šifrovania, atď.

### Typ siete

Pomocou tejto položky môžete nastaviť káblové alebo bezdrôtové pripojenie k sieti.

### Konfigurácia siete

Pomocou tejto položky môžete nastaviť konfiguráciu siete na možnosť DHCP & Auto IP alebo Statická IP.

### Statická konfigurácia IP

Ak je nastavená statická adresa IP, pomocou tejto položky môžete upraviť nastavenia statickej adresy IP.

### Digital Media Renderer – DMR

Ak chcete prijímať multimediálne súbory z inteligentných telefónov alebo tabletov, nastavte funkciu DMR na možnosť Zapnuté.

### Názov televíznej siete

Ak máte vo svojej sieti niekoľko televízorov, pomocou tejto položky môžete jednotlivé televízory premenovať.

### Vymazať pamäť internetu

Pomocou položky Vymazať pamäť internetu môžete odstrániť všetky internetové súbory uložené v televízore. Odstráni sa registrácia funkcie Philips Smart TV a nastavenie rodičovskej zámky, prihlásenia do aplikácií video obchodov, všetky obľúbené aplikácie funkcie Smart TV, internetové záložky a história. Interaktívne aplikácie MHEG môžu do televízora tiež ukladať tzv. súbory „cookie“. Tieto súbory sa tiež odstraňujú.

---

2.5

## Pripojenie zariadení

---

### Rady týkajúce sa pripojenia

#### Sprievodca pripojením

Zariadenie vždy k televízoru pripájajte pomocou **najkvalitnejšieho dostupného spôsobu pripojenia**. Používajte kvalitné káble, aby sa zaistil dobrý prenos obrazu aj zvuku.

Ak potrebujete pomoc s pripojením viacerých zariadení k televízoru, navštívte lokalitu **Sprievodca pripojením pre televízor Philips**. Tento sprievodca uvádza informácie o rôznych spôsoboch pripojenia a typoch káblov, ktoré je potrebné použiť.

Prejdite na lokalitu [www.connectivityguide.philips.com](http://www.connectivityguide.philips.com)

#### Anténa

Ak máte set-top box (digitálny prijímač) alebo rekordér, pripojte anténne káble tak, aby **signál z antény** najskôr prechádzal digitálnym prijímačom alebo rekordérom, až potom prechádzal do televízora. Pri takomto pripojení sa z antény alebo digitálneho prijímača môžu do rekordéra vysielat' ďalšie kanály, ktoré sa dajú nahrávať.

## HDMI

Pripojenie **HDMI** poskytuje najvyššiu kvalitu obrazu a zvuku. Cez jeden kábel HDMI sa prenášajú signály obrazu aj zvuku. Na prenos televíznych signálov s vysokým rozlíšením používajte kábel HDMI. Nepoužívajte kábel HDMI s dĺžkou presahujúcou 5 m, aby sa neznížila kvalita prenosu signálu.

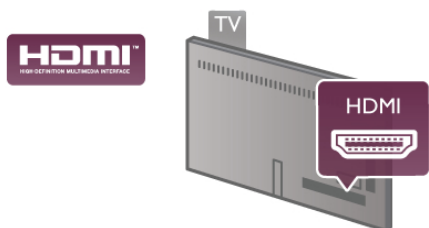

### EasyLink HDMI-CEC

Ak vaše zariadenia pripojené pomocou rozhrania HDMI podporujú funkciu EasyLink, môžete ich ovládať pomocou diaľkového ovládania televízora. Funkcia EasyLink HDMI CEC musí byť zapnutá v televízore aj v pripojenom zariadení. Ak chcete získať ďalšie informácie o funkcii EasyLink, v položke **Pomocník** stlačte tlačidlo **≡ Zoznam** a vyhľadajte položku **EasyLink HDMI CEC**.

### HDMI ARC

Všetky konektory HDMI na televízore disponujú aj rozhraním pre kanál ARC (Audio Return Channel). Ak zariadenie (väčšinou ide o systém domáceho kina) tiež disponuje rozhraním HDMI ARC, pripojte ho k ktorémukoľvek konektoru HDMI na televízore. Ak zariadenie pripojíte pomocou rozhrania HDMI ARC, nemusíte pripájať ďalšie zvukové káble na prenos zvuku z televízora do systému domáceho kina. Pripojenie HDMI ARC kombinuje zvukový aj obrazový signál. Systém domáceho kina môžete pripojiť ku ktorémukoľvek konektoru HDMI na televízore, ale funkcia ARC funguje len pre jedno zariadenie/pripojenie súčasne.

Ak chcete vypnúť funkciu ARC rozhrania HDMI, stlačte tlačidlo **🏠**, vyberte položku **⚙️ Konfigurácia** a stlačte tlačidlo **OK**. Vyberte položku **Nastavenia TV > Zvuk > Rozšírené > HDMI ARC**.

### Pripojenie DVI do HDMI

Ak je vaše zariadenie vybavené len konektorom DVI, použite adaptér DVI do HDMI. Použite jeden z konektorov HDMI a na prenos zvuku pripojte kábel Audio L/R (minikonektor veľkosti 3,5 mm) ku konektoru Audio In VGA/DVI na zadnej strane televízora.

### Ochrana proti kopírovaniu

Káble DVI a HDMI podporujú ochranu obsahu HDCP (High-bandwidth Digital Contents Protection). HDCP je signál na ochranu obsahu, ktorý bráni v kopírovaní obsahu z disku DVD alebo Blu-ray. Označuje sa aj skratkou DRM (Digital Rights Management).

### Y Pb Pr

**Komponentné video YPbPr** predstavuje vysokokvalitné pripojenie. Pripojenie YPbPr môžete používať pre televízne signály s vysokým rozlíšením (HD). Okrem signálov Y, Pb a Pr pripojte aj signály pre ľavý a pravý zvukový kanál.

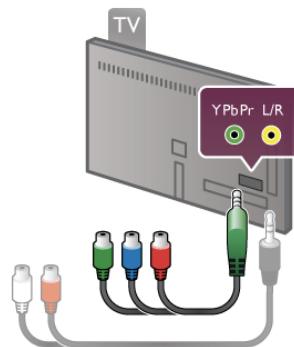

Pripojte zariadenie pomocou dodaného kábla adaptéra YPbPr. Pri pripájaní spárujte farby konektorov YPbPr (zelený, modrý, červený) na televízore s konektormi kábla. Ak vaše zariadenie vysiela aj zvukové signály, použite kábel adaptéra Audio L/R (cinch) na minikonektor (3,5 mm) (nie je súčasťou balenia).

### SCART

**SCART** predstavuje kvalitné pripojenie. Pripojenie SCART môžete použiť na prenos obrazových signálov CVBS a RGB, ale nie na prenos televíznych signálov s vysokým rozlíšením (HD). Pripojenie SCART kombinuje obrazový aj zvukový signál.

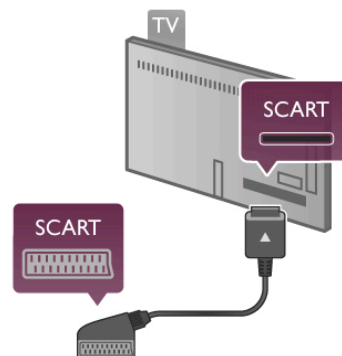

Zariadenia pripojte pomocou dodaného kábla adaptéra SCART.

### Optický zvukový výstup

**Optický zvukový výstup** predstavuje vysokokvalitné zvukové pripojenie. Pomocou tohto optického pripojenia môžete prenášať zvuk s konfiguráciou kanálov až do 5.1. Ak vaše zvukové zariadenie (väčšinou ide o systém domáceho kina) nedisponuje konektorom HDMI ARC, môžete pripojiť tento zvukový kábel do optického zvukového vstupu na systéme domáceho kina. Pomocou tohto zvukového kábla sa zvuk bude prenášať z televízora do systému domáceho kina.

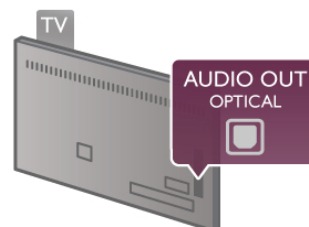

Typ výstupného zvukového signálu môžete nastaviť tak, aby zodpovedal schopnostiam vášho systému domáceho kina v oblasti prehrávania zvuku.

Ak chcete získať ďalšie informácie, v položke **Pomocník** stlačte tlačidlo **≡ Zoznam** a vyhľadajte položku **Nastavenia výstupu zvuku**.

Ak zvuk nie je v súlade s obrazom na obrazovke, môžete nastaviť synchronizáciu prehrávania zvuku a videa. Ak chcete získať ďalšie informácie, v položke **Pomocník** stlačte tlačidlo **≡ Zoznam** a vyhladaťte položku **Synchronizácia prehrávania zvuku a videa**.

### VGA

Pomocou kábla **VGA** (konektor D-sub 15) môžete k televízoru pripojiť počítač. Vďaka pripojeniu VGA môžete televízor používať ako monitor počítača. Môžete tiež pripojiť kábel **Audio L/R** (minikonektor, 3,5 mm) na prenos zvuku.

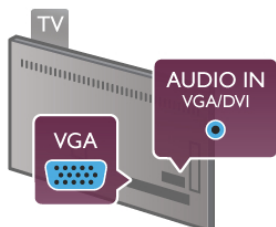

Počítač môžete tiež pripojiť bezdrôtovo a sledovať multimediálne súbory uložené v počítači na obrazovke televízora.

Ak chcete získať ďalšie informácie, v položke **Pomocník** stlačte tlačidlo **≡ Zoznam** a vyhladaťte položku **Sieť, bezdrôtové pripojenie**.

## EasyLink HDMI-CEC

### HDMI CEC

Vďaka funkcii **EasyLink** môžete ovládať pripojené zariadenie pomocou diaľkového ovládača televízora. Funkcia EasyLink používa na komunikáciu s pripojenými zariadeniami rozhranie HDMI CEC\*. Zariadenia musia podporovať protokol HDMI CEC a musia byť pripojené pomocou pripojenia HDMI.

\* Consumer Electronics Control



### Nastavenie EasyLink

Televízor sa dodáva so zapnutou funkciou EasyLink. Uistite sa, že sú správne nastavené všetky nastavenia HDMI-CEC na pripojených zariadeniach s funkciou EasyLink. Funkcia EasyLink nemusí fungovať so zariadeniami iných značiek.

### Štandard HDMI CEC pri iných značkách

Štandard HDMI CEC má pri iných značkách odlišné názvy. Napríklad: Anynet, Aquos Link, Bravia Theatre Sync, Kuro Link, Simplink a Viera Link. Nie všetky značky sú úplne kompatibilné s funkciou EasyLink.

Názvy technológií HDMI CEC použité v tomto príklade sú vlastníctvom ich príslušných vlastníkov.

### Obsluha zariadení

Ak chcete ovládať zariadenie pripojené ku konektoru HDMI s nastavenou funkciou EasyLink, vyberte požadované zariadenie (alebo jeho činnosť) zo zoznamu pripojení televízora. Stlačte tlačidlo **☐ SOURCE**, vyberte požadované zariadenie pripojené pomocou pripojenia HDMI a stlačte tlačidlo **OK**.



Po výbere zariadenia môžete dané zariadenie ovládať pomocou diaľkového ovládania televízora. Tlačidlá **🏠** (Doma) a **≡ OPTIONS**, ako aj iné typické tlačidlá televízora (napríklad tlačidlo **Ambilight**), však nebudú slúžiť na ovládanie daného zariadenia.

Ak sa požadované tlačidlo nenachádza na diaľkovom ovládaní televízora, vyberte dané tlačidlo v ponuke Možnosti. Stlačte tlačidlo **≡ OPTIONS** a v paneli ponuky vyberte položku **☐ Ovládacie prvky**. Na obrazovke vyberte požadované tlačidlo a stlačte tlačidlo **OK**.

Niektoré veľmi špecifické tlačidlá zariadení sa nemusia nachádzať v ponuke Ovládacie prvky.

### Nastavenia funkcie EasyLink

Televízor sa dodáva so všetkými nastaveniami funkcie EasyLink zapnutými. Jednotlivé nastavenia funkcie EasyLink môžete nezávisle vypínať.

### Easy Link

Ak chcete funkciu EasyLink úplne vypnúť, stlačte tlačidlo **🏠**, vyberte položku **⚙️ Konfigurácia** a stlačte tlačidlo **OK**. Vyberte položku **Nastavenia TV > Všeobecné nastavenia > EasyLink > EasyLink**. Vyberte možnosť **Vypnuté** a stlačte tlačidlo **OK**.

### Diaľkové ovládanie EasyLink

Ak chcete povoliť komunikáciu medzi zariadeniami, ale nechcete ich ovládať pomocou diaľkového ovládania televízora, môžete vypnúť funkciu diaľkového ovládania pomocou funkcie EasyLink.

V ponuke nastavení funkcie EasyLink vyberte položku **Diaľkové ovládanie EasyLink** a vyberte možnosť **Vypnuté**.

### Pixel Plus link

Niektoré zariadenia, ako napríklad prehrávač diskov DVD alebo Blu-ray, môžu využívať svoj vlastný systém spracovania kvality obrazu. Aby ste predišli zníženiu kvality spôsobenému vzájomným rušením týchto systémov a systému spracovania obrazu televízora, odporúčame systém spracovania obrazu v danom zariadení zablokovať. Televízor sa dodáva so zapnutým pripojením Pixel Plus a vypína spracovanie kvality obrazu na novších zariadeniach Philips pripojených k televízoru.

Ak chcete vypnúť funkciu Pripojenie Pixel Plus, v ponuke nastavení funkcie EasyLink vyberte položku **Pripojenie Pixel Plus** a vyberte možnosť **Vypnuté**.

### Automatické posunutie titulkov



Ak prehrávate disk DVD alebo Blu-ray na prehrávači Philips s podporou titulkov, televízor môže titulky posunúť nahor. Titulky budú potom viditeľné bez ohľadu na zvolený formát obrazu. Predvolene je v televízore funkcia Automatické posunutie titulkov zapnutá.

Ak chcete funkciu Automatické posunutie titulkov vypnúť, v ponuke nastavení funkcie EasyLink vyberte položku **Automatické posunutie titulkov** a vyberte možnosť **Vypnuté**.

## Rozhranie Common Interface CAM

### CI+

Televízor podporuje modul podmieneného prístupu CI+.

Vďaka modulu CI+ môžete sledovať prémiové programy v rozlíšení HD (napríklad filmy alebo šport), ktoré ponúkajú poskytovatelia televízneho vysielania vo vašej oblasti. Tieto programy sú šifrované poskytovateľmi televízneho vysielania a predplatený modul CI+ slúži na ich dešifrovanie. Poskytovatelia digitálneho televízneho vysielania vám tento modul CI+ (modul podmieneného prístupu – CAM) poskytnú, keď si predplatíte ich prémiové programy. Tieto programy sa vyznačujú vysokou úrovňou ochrany proti kopírovaniu.

Ďalšie informácie a podmienky získate u vášho poskytovateľa digitálneho televízneho vysielania.

Ak chcete získať ďalšie informácie o pripojení modulu CAM, v položke **Pomocník** stlačte tlačidlo **☰ Zoznam** a vyhľadajte položku **Rozhranie Common Interface CAM**.



### CAM

#### Vložte modul CAM

Pred zapojením modulu CAM vypnite televízor. Pozrite sa na modul CAM, aby ste zistili správny postup vloženia. Pri nesprávnom vložení môže dôjsť k poškodeniu modulu CAM a televízora.

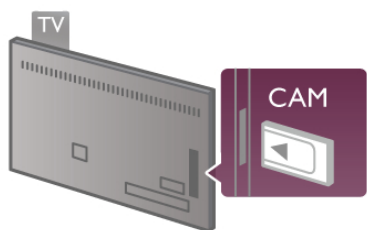

Vložte kartu CAM\* do zásuvky rozhrania Common Interface na ľavej strane televízora. Opatrne vsuňte modul CAM až na doraz a nechajte ho natrvalo v zásuvke. Aktivácia modulu CAM môže trvať niekoľko minút. Odpojením modulu CAM sa služba vysielania obsahu na televízore deaktivuje.

\* Do zásuvky rozhrania Common Interface môžete vložiť kartu PC (PCMCIA), do ktorej vložíte prístupovú kartu. Obe karty vám poskytne poskytovateľ televízneho vysielania.

Ak je v televízore vložený modul CAM a sú zaplatené príslušné poplatky za predplatené (spôsoby pripojenia sa môžu líšiť), môžete sledovať televízne vysielanie. Vložený modul CAM je určený len pre váš televízor.

### Nastavenia modulu CAM

Ak chcete nastaviť heslá alebo kódy PIN televízneho vysielania prostredníctvom modulu CAM, stlačte tlačidlo **🏠**, vyberte položku **⚙️ Konfigurácia** a stlačte tlačidlo **OK**.

Vyberte položku **Nastavenia kanála > Common Interface**.

Vyberte vášho poskytovateľa televízneho vysielania prostredníctvom modulu CAM a stlačte tlačidlo **OK**.

## Digitálny prijímač set-top box (STB)

Pomocou 2 anténnych káblov pripojte anténu k zariadeniu set-top-box (digitálny prijímač) a k televízoru.

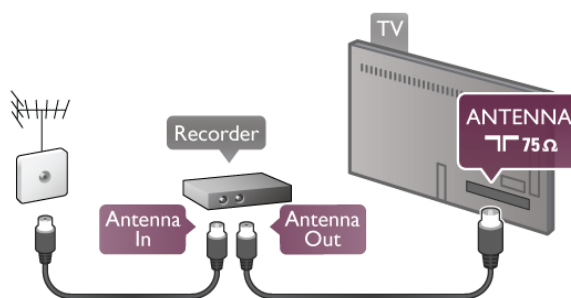

Okrem pripojenia antény pripojte digitálny prijímač k televízoru pomocou kábla HDMI. Ak digitálny prijímač nedisponuje konektorom HDMI, môžete použiť kábel SCART.

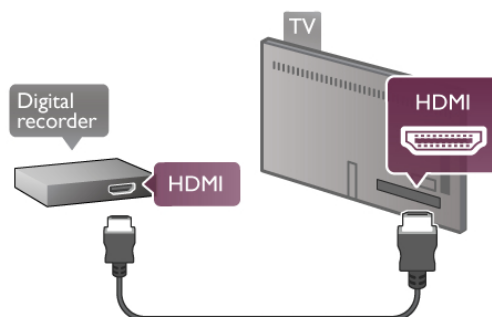

### Časovač vypnutia

Ak používate len diaľkové ovládanie digitálneho prijímača, vypnite túto funkciu. Zabráni tak automatickému vypnutiu televízora po uplynutí 4 hodín bez stlačenia tlačidla na diaľkovom ovládaní televízora.

Ak chcete vypnúť funkciu Časovač vypnutia, stlačte tlačidlo **🏠**, vyberte položku **⚙️ Konfigurácia** a stlačte tlačidlo **OK**. Vyberte položku **Nastavenia TV > Všeobecné nastavenia > Časovač vypnutia** a vyberte položku **Vypnuté**.

## Satelitný prijímač

Pripojte kábel satelitnej antény k satelitnému prijímaču.

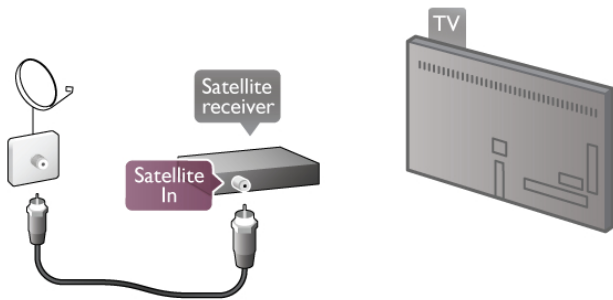

Okrem pripojenia antény pripojte zariadenie k televízoru pomocou kábla HDMI. Ak zariadenie nedisponuje konektorom HDMI, môžete použiť kábel SCART.

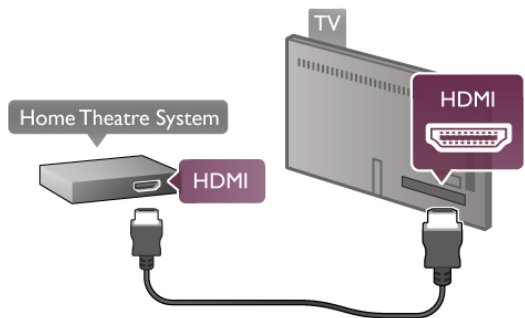

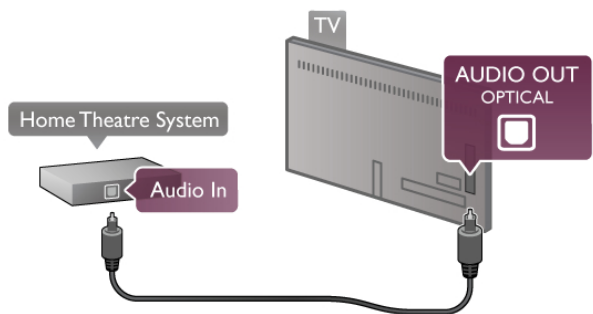
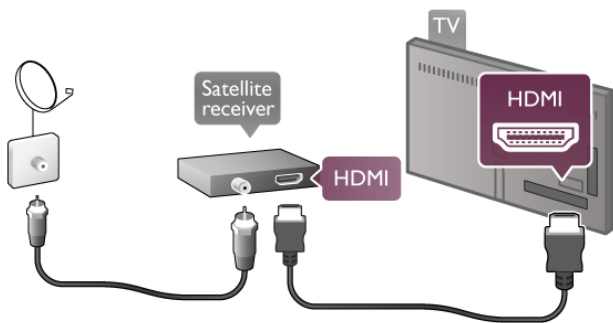

Ak sa na systéme domáceho kina nenachádza konektor HDMI ARC, na prenos zvuku z televízora do systému domáceho kina použite optický zvukový kábel.



### Časovač vypnutia

Ak používate len diaľkové ovládanie satelitného prijímača, vypnite túto funkciu. Zabráni tak automatickému vypnutiu televízora po uplynutí 4 hodín bez stlačenia tlačidla na diaľkovom ovládaní televízora.

Ak chcete funkciu vypnúť, stlačte tlačidlo , vyberte položku  **Konfigurácia** a stlačte tlačidlo **OK**.

Vyberte položku **Nastavenia TV > Všeobecné nastavenia > Časovač vypnutia** a nastavte posuvný prvok na hodnotu **0**.

### Synchronizácia zvuku a videa

Ak zvuk nie je v súlade s obrazom na obrazovke, na väčšine systémov domáceho kina s prehrávačom diskov DVD môžete nastaviť oneskorenie prehrávania na zosynchronizovanie zvuku a videa. Prípadnú nezhodu si môžete všimnúť napríklad pri scénach, kde ľudia rozprávajú. Zvuk vety skončí, skôr než sa im prestanú hýbať pery.

Ak chcete získať ďalšie informácie, v položke **Pomocník** stlačte tlačidlo  **Zoznam** a vyhľadajte položku **Synchronizácia prehrávania zvuku a videa**.

## Systém domáceho kina (HTS)

### Connect

Systém domáceho kina (HTS) pripojte k televízoru pomocou kábla HDMI. Môžete pripojiť zariadenie Philips Soundbar alebo systém domáceho kina so zabudovaným prehrávačom diskov.

Ak sa na zariadení nenachádza konektor HDMI, môžete použiť kábel SCART.

### HDMI ARC

Ak sa na systéme domáceho kina nachádza konektor HDMI ARC, môžete na pripojenie použiť ktorýkoľvek konektor HDMI na televízore. Všetky konektory HDMI na televízore disponujú aj rozhraním pre kanál ARC (Audio Return Channel). Po pripojení systému domáceho kina však televízor dokáže vysielať signál ARC len pomocou tohto pripojenia HDMI.

Ak zariadenie pripojíte pomocou pripojenia HDMI ARC, nemusíte pripájať ďalší zvukový kábel. Pripojenie HDMI ARC kombinuje zvukový aj obrazový signál.

### Synchronizácia zvuku a videa



Po pripojení systému domáceho kina (HTS) k televízoru by mal byť obraz na televíznej obrazovke synchronizovaný so zvukom systému domáceho kina. Prípadnú nezhodu si môžete všimnúť napríklad pri scénach, kde ľudia rozprávajú. Zvuk vety skončí, skôr než sa im prestanú hýbať pery (alebo naopak).

### Automatická synchronizácia zvuku s videom

Pri najnovších systémoch domáceho kina Philips je synchronizácia zvuku s videom automatická a vždy správna.

### Oneskorenie synchronizácie zvuku

Niektoré systémy domáceho kina môžu vyžadovať na synchronizáciu zvuku s videom oneskorenie synchronizácie zvuku. Na systéme domáceho kina zvyčajte hodnotu oneskorenia, kým obraz nezosúladiť so zvukom. Môže byť potrebná hodnota oneskorenia až 180 ms. Prečítajte si používateľskú príručku k systému domáceho kina.

Keď máte na systéme domáceho kina nastavenú hodnotu oneskorenia, je potrebné, aby ste v televízore vyplli funkciu **Oneskorenie zvukového výstupu**. Ak chcete vypnúť funkciu **Oneskorenie zvukového výstupu**, stlačte tlačidlo , vyberte položku  **Konfigurácia** a stlačte tlačidlo **OK**.

Vyberte položku **Nastavenia TV > Zvuk > Oneskorenie zvukového výstupu**. Vyberte možnosť **Vypnuté** a stlačte tlačidlo **OK**.

## Oneskorenie zvukového výstupu

Ak nie je možné nastaviť oneskorenie na systéme domáceho kina, môžete zvuk zosynchronizovať v televízore.

Ak chcete zosynchronizovať zvuk v televízore, stlačte tlačidlo **🏠**, vyberte položku **⚙️ Konfigurácia** a stlačte tlačidlo **OK**.

Vyberte položku **Nastavenia TV > Zvuk > Oneskorenie zvukového výstupu**. Pomocou posuvného prvku nastavte požadované oneskorenie zvuku a stlačte tlačidlo **OK**. Nastavená hodnota slúži na kompenzáciu času, ktorý systém domáceho kina potrebuje na spracovanie zvuku. Oneskorenie môžete nastaviť s krokom po 5 ms. Maximálne nastavenie je - 60 ms. Nastavenie položky Oneskorenie zvukového výstupu by malo byť zapnuté.

## Nastavenia výstupu zvuku

### Formát výstupu zvuku

Štandardné nastavenie položky Formát výstupu zvuku je **Viackanálový**. Systémy domáceho kina so schopnosťou prehrávať viackanálový zvuk (Dolby Digital, DTS® alebo podobný formát) môžu z televízora alebo pripojeného prehrávača diskov prijímať komprimovaný viackanálový zvuk.

Ak chcete nastaviť položku Formát výstupu zvuku, stlačte tlačidlo **🏠**, vyberte položku **⚙️ Konfigurácia** a stlačte tlačidlo **OK**.

Vyberte položku **Nastavenia TV > Zvuk > Formát výstupu zvuku**.

Ak váš systém domáceho kina nedokáže spracovať viackanálový zvuk, vyberte možnosť **Stereo**.

### Vyrovnanie zvukového výstupu

Funkciu vyrovnania zvukového výstupu môžete použiť na vyrovnanie hlasitosti televízora a systému domáceho kina, keď prepínate medzi týmito zariadeniami. Rozdiely v hlasitosti môžu byť spôsobené rôznym spracovaním zvuku.

Ak chcete vyrovnať rozdiely v hlasitosti, stlačte tlačidlo **🏠**, vyberte položku **⚙️ Konfigurácia** a stlačte tlačidlo **OK**. Vyberte položku **Nastavenia TV > Zvuk > Vyrovnanie zvukového výstupu**.

Ak je rozdiel v hlasitosti výrazný, vyberte možnosť **Viac**. Ak je rozdiel len mierny, vyberte možnosť **Menej**.

Funkcia vyrovnania zvukového vstupu ovplyvní signál optického zvukového výstupu aj signál HDMI-ARC.

## Prehrávač diskov Blu-ray

Na pripojenie prehrávača diskov Blu-ray k televízoru použite kábel HDMI.

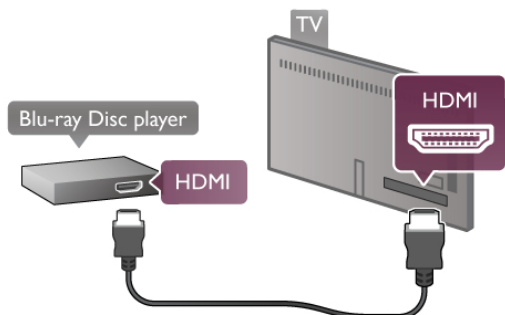

Ak prehrávač diskov Blu-ray disponuje funkciou EasyLink HDMI CEC, môžete ho ovládať pomocou diaľkového ovládania televízora.

Ak chcete získať ďalšie informácie, v položke **Pomocník** stlačte tlačidlo **☰ Zoznam** a vyhľadajte položku **EasyLink HDMI CEC**.

## DVD prehrávač

Na pripojenie DVD prehrávača k televízoru použite kábel HDMI.

Ak sa na zariadení nenachádza konektor HDMI, môžete použiť kábel SCART.

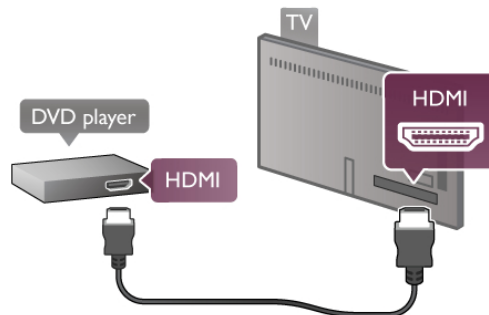

Ak je DVD prehrávač pripojený pomocou pripojenia HDMI a disponuje funkciou EasyLink HDMI CEC, môžete ho ovládať pomocou diaľkového ovládania televízora.

Ak chcete získať ďalšie informácie, v položke **Pomocník** stlačte tlačidlo **☰ Zoznam** a vyhľadajte položku **EasyLink HDMI CEC**.

## Hra

Hemú konzolu pripojte ku konektoru na bočnej alebo zadnej strane televízora.

Môžete použiť pripojenie HDMI, YPbPr alebo SCART. Ak sa na hemej konzole nachádza len výstup Video (CVBS) a Audio L/R, použite adaptér Video Audio L/R na SCART a pripojte konzolu pomocou pripojenia SCART.

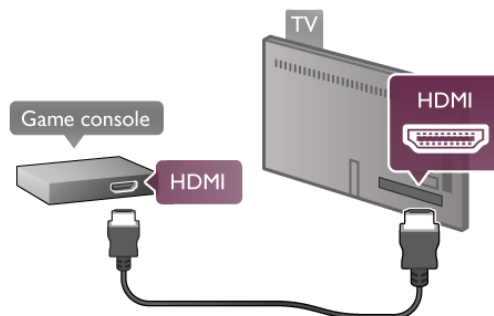

Najlepšiu kvalitu dosiahnete, ak konzolu pripojíte ku konektoru na bočnej strane televízora pomocou kábla HDMI.

Ak je hemá konzola pripojená pomocou pripojenia HDMI a disponuje funkciou EasyLink HDMI CEC, môžete ju ovládať pomocou diaľkového ovládania televízora.

Na pripojenie hemej konzoly k televízoru môžete tiež použiť adaptér SCART (nie je súčasťou balenia).

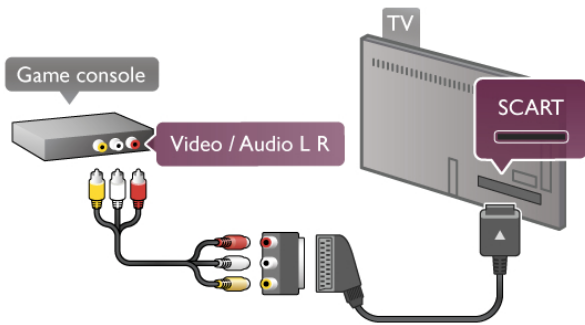

## Pevný disk USB

### Čo potrebujete

Ak ku televízoru pripojíte pevný disk USB, môžete pozastaviť alebo nahrávať televízne vysielanie. Toto vysielanie musí byť digitálne (DVB alebo podobné). Po pripojení pevného disku USB môžete tiež sledovať filmy z online video obchodu (Videa na požiadanie).

### Sledovanie požičaných videí

Ak je televízor pripojený na internet, môžete si požičať film z online video obchodu. Otvorte funkciu **Smart TV** a spustíte aplikáciu na požičiavanie videí v položke **App gallery** (Galéria aplikácií).

Na prevzatie požičaného videa musíte k televízoru pripojiť pamäťovú jednotku USB typu Flash s kapacitou 8 GB, ale môžete použiť aj pevný disk USB. Počas inštalácie pevného disku USB môžete tiež určiť, či tento pevný disk USB chcete používať aj na ukladanie požičaných videí. Pevný disk USB môže byť potrebný aj v prípade, ak video obchod využíva technológiu prúdového prenosu videa, pretože aj pri tejto technológii môže byť potrebná medzipamäť na ukladanie videa.

### Pozastavenie

Ak chcete pozastaviť vysielanie, potrebujete pevný disk kompatibilný so štandardom USB 2.0 s minimálne 32 GB voľného miesta na disku a minimálnou rýchlosťou zápisu 30 MB/s.

### Nahrávanie

Ak chcete pozastaviť a nahrávať vysielanie, potrebujete pevný disk s kapacitou priestoru minimálne 250 GB.

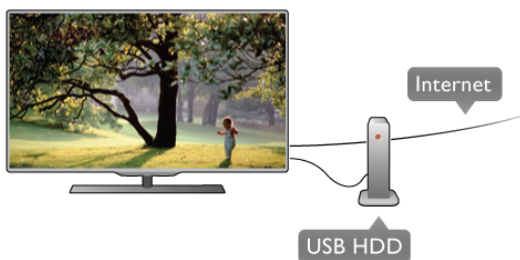

### TV sprievodca

Skôr než si zakúpite pevný disk USB na nahrávanie, skontrolujte, či je vo vašej krajine možné nahrávať vysielanie digitálnych televíznych kanálov. Stlačte tlačidlo **Guide** na diaľkovom ovládaní. Ak sa na stránke programu zobrazí tlačidlo nahrávania, môžete nahrávať programy z digitálnych televíznych kanálov.

Ak tlačidlo nahrávania nie je k dispozícii, skontrolujte, či je TV program aktualizovaný z internetu.

Ak chcete skontrolovať, či TV program získava údaje z internetu, stlačte tlačidlo **Home**, vyberte položku **Konfigurácia** a stlačte tlačidlo **OK**.

Vyberte položku **Nastavenia TV > Všeobecné nastavenia > TV program**. Vyberte možnosť **Z Internetu** a stlačte tlačidlo **OK**.

Ak chcete nainštalovať pevný disk USB do televízora, v položke **Pomocník** stlačte tlačidlo **Menu** a vyhľadajte položku **Pevný disk USB, inštalácia**.

### Inštalácia

Pred používaním funkcie pozastavenia alebo nahrávania vysielania musíte pripojiť a naformátovať pevný disk USB. Ak chcete nahrávať vysielanie a televízor získava údaje TV programu z internetu, pred inštaláciou pevného disku USB musí byť televízor pripojený na internet.

**1** – Pripojte pevný disk USB ku konektoru **USB** na zadnej strane televízora. Môžete použiť ktorýkoľvek konektor USB na televízore, ale najpraktickejší je konektor vedľa konektora HDMI 1. Počas formátovania nepripájajte iné zariadenia USB k ďalším portom USB.

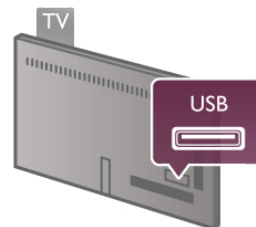

**2** – Zapnite pevný disk USB a televízor.

**3** – Keď je televízor naladený na digitálny televízny kanál, stlačte tlačidlo **Pause** (Pozastavenie). Stlačením tlačidla pozastavenia sa spustí formátovanie. Počas formátovania sa z pripojeného pevného disku USB odstránia všetky súbory. Postupujte podľa pokynov na obrazovke.

Po dokončení formátovania pevného disku USB ho nechajte trvalo pripojený k televízoru.

### Varovanie

Pevný disk USB sa formátuje výlučne pre tento televízor a uložené záznamy nie je možné použiť pre iný televízor ani počítač. Súbory nahraté na pevnom disku USB nekopírujte ani neupravujte pomocou žiadnej aplikácie v počítači. Nahrávky sa tým poškodia. Keď naformátujete ďalší pevný disk USB, obsah pôvodného disku sa stratí. Ak chcete pevný disk USB naformátovaný na používanie s vaším televízorom použiť v počítači, musíte ho znova naformátovať.

Ak chcete získať ďalšie informácie o pozastavení alebo nahrávaní televízneho vysielania, v položke **Pomocník** stlačte tlačidlo **Menu** a vyhľadajte položku **Pozastavenie TV** alebo **Nahrávanie**.

## Klávesnica alebo myš USB

### Klávesnica USB

Ak chcete počas používania televízora zadávať text, pripojte k nemu klávesnicu USB (typ USB-HID).

K televízoru môžete pripojiť klávesnicu a myš. Na pripojenie použite konektor **USB** na bočnej strane televízora.



### Inštalácia klávesnice

Ak chcete nainštalovať klávesnicu USB, zapnite televízor a pripojte klávesnicu USB k jednému z konektorov **USB** na bočnej strane televízora. Keď televízor prvýkrát rozpozná klávesnicu, môžete určiť rozloženie klávesnice a otestovať ho. Ak ako primárne rozloženie klávesov vyberiete cyriliku alebo gréčtinu, ako sekundárne rozloženie môžete nastaviť latinskú abecedu.

Ak chcete neskôr zmeniť rozloženie klávesnice, stlačte tlačidlo **Home**, vyberte položku **Konfigurácia** a stlačte tlačidlo **OK**. Vyberte položku **Nastavenia TV > Všeobecné nastavenia > Myš a klávesnica USB > Nastavenia klávesnice** a stlačte tlačidlo **OK**.

### Klávesy na premenovanie kanála

- Enter **↵** = OK
- Backspace **←** = odstránenie znaku pred kurzorom
- Tlačidlá so šípkami = navigácia v rámci textového poľa
- Ak je nastavené sekundárne rozloženie klávesnice a chcete prepnúť rozloženie, stlačte súčasne klávesy **Alt + Shift**.

### Klávesy pre aplikácie funkcie Smart TV a internetové stránky

- **Tab** a **Shift Tab** = ďalšia a predchádzajúca položka
- **Home** = prechod na začiatok stránky
- **End** = prechod na koniec stránky
- **Page Up** = prechod o stránku vyššie
- **Page Down** = prechod o stránku nižšie
- **+** = priblíženie o krok
- **-** = oddialenie o krok
- **\*** = prispôsobenie šírky

Ak chcete pripojiť myš USB, v položke **Pomocník** stlačte tlačidlo **≡ Zoznam** a vyhľadajte položku **Myš USB**.

### Myš USB

Ak k televízoru pripojíte myš USB (typ USB-HID) môžete sa pomocou nej pohybovať po stránkach na internete. Na internetovej stránke môžete jednoduchšie vyberať a klikat' na prepojenia. Myš USB nemožno použiť na navigáciu na stránkach aplikácií funkcie Smart TV ani na navigáciu v ponukách televízora.



### Inštalácia myši

Zapnite televízor a pripojte myš USB k jednému z konektorov **USB** na bočnej strane televízora. Myš USB môžete tiež pripojiť k pripojenej klávesnici USB.

### Kliknutia myši

- **Ľavé kliknutie** = OK

- **Pravé kliknutie** = Späť **↶**

Pomocou rolovacieho kolieska môžete posúvať stránky nahor a nadol.

Ak chcete pripojiť klávesnicu USB, v položke **Pomocník** stlačte tlačidlo **≡ Zoznam** a vyhľadajte položku **Klávesnica USB**.

## USB jednotka Flash

Z pamätevej jednotky USB typu Flash môžete prezerat' fotografie alebo prehravat' hudbu a videá.

Pripojte pamätevú jednotku USB typu Flash ku konektoru **USB** na ľavej strane televízora. Televízor musí byť zapnutý.

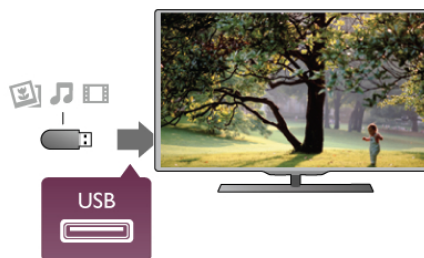

Televízor rozpozná pamätevú jednotku a otvorí zoznam s jej obsahom.

Ak sa zoznam s obsahom nezobrazí automaticky, stlačte tlačidlo **↵ SOURCE**, vyberte položku **USB** a stlačte tlačidlo **OK**.

Ak chcete zrušiť sledovanie obsahu na pamätevej jednotke typu Flash, stlačte tlačidlo **TV** alebo vyberte inú činnosť.

Ak chcete odpojiť pamätevú jednotku USB typu Flash, môžete ju kedykoľvek vytiahnuť z konektora.

Ak chcete sledovať alebo počúvať obsah z pamätevej jednotky USB typu Flash, v položke **Pomocník** stlačte tlačidlo **≡ Zoznam** a vyhľadajte položku **Videá, fotografie a hudba**.



---

## Fotoaparát

Ak chcete zobraziť fotografie uložené v digitálnom fotoaparáte, pripojte ho priamo k televízoru.

Na pripojenie použite konektor **USB** na ľavej strane televízora. Po pripojení zapnite fotoaparát.



Ak sa zoznam s obsahom nezobrazí automaticky, stlačte tlačidlo **SOURCE**, vyberte položku **USB** a stlačte tlačidlo **OK**. Môže byť potrebné nastaviť fotoaparát na prenos obsahu prostredníctvom protokolu PTP (Picture Transfer Protocol). Pozrite si návod na používanie digitálneho fotoaparátu.

Ak chcete získať ďalšie informácie o prezeraní fotografií, v položke **Pomocník** stlačte tlačidlo **Zoznam** a vyhľadajte položku **Videá, fotografie a hudba**.

---

## Videokamera

Videokameru pripojte ku konektoru na bočnej alebo zadnej strane televízora. Môžete použiť konektor HDMI, YPbPr alebo SCART. Ak je vaša videokamera vybavená len výstupom Video (CVBS) a Audio L/R, na pripojenie ku konektoru SCART použite adaptér Video Audio L/R do SCART.

Najlepšiu kvalitu dosiahnete, ak videokameru pripojíte ku konektoru na bočnej strane televízora pomocou kábla HDMI.



Videokameru môžete k televízoru pripojiť aj pomocou adaptéra SCART.

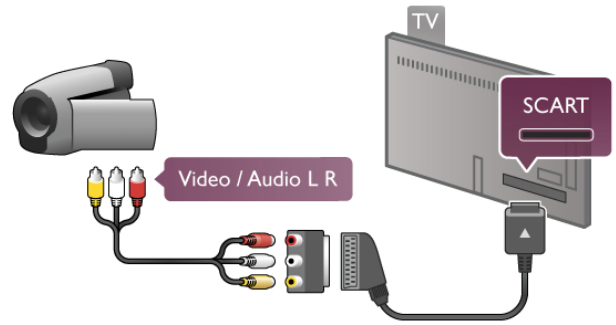

---

## Počítač

K televízoru môžete pripojiť počítač a používať televízor ako monitor počítača.

### Pomocou pripojenia VGA

Pomocou kábla VGA pripojte počítač ku konektoru **VGA** a pomocou kábla Audio L/R prepojte konektor **VGA Audio** a konektor **AUDIO IN - VGA/DVI** v zadnej časti televízora.

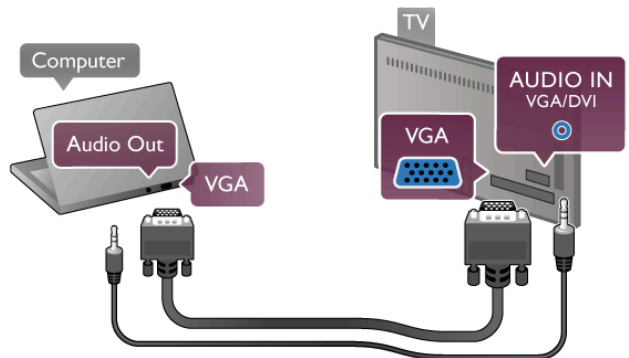

### Pomocou pripojenia HDMI

Pripojte počítač k televízoru pomocou kábla HDMI.

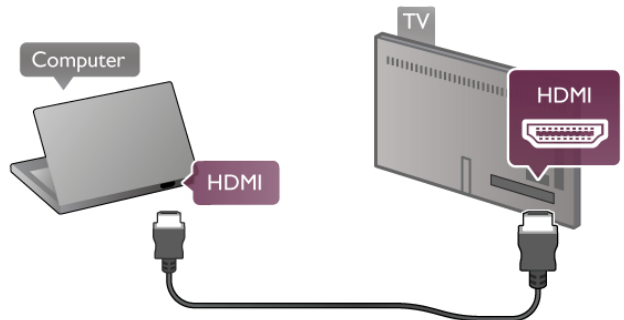

### Pomocou adaptéra DVI do HDMI

Takisto môžete použiť adaptér DVI do HDMI na pripojenie počítača ku konektoru **HDMI** a kábel Audio L/R na pripojenie ku konektoru **AUDIO IN - VGA/DVI** na zadnej strane televízora.



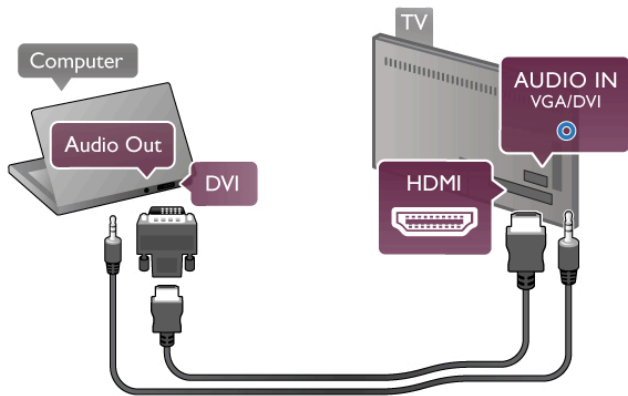

### Ideálne nastavenie monitora

Ak je počítač v ponuke zdrojov (zoznam pripojení) uvedený ako typ zariadenia **Počítač**, televízor automaticky nastaví ideálne nastavenia pre typ zariadenia **Počítač**.

Ak počítač používate na sledovanie filmov alebo na hranie hier, mali by ste televízor nastaviť na ideálne nastavenia pre sledovanie televízie alebo hranie.

Ak chcete manuálne nastaviť ideálne nastavenia televízora . . .

- 1 – Stlačte tlačidlo , vyberte položku **Konfigurácia** a stlačte tlačidlo **OK**.
- 2 – Vyberte položku **Nastavenia TV > Obraz > Hra alebo počítač** a stlačte tlačidlo **OK**.
- 3 – Vyberte možnosť **Hra** (hranie) alebo **Vypnuté** (sledovanie filmu) a stlačte tlačidlo **OK**.
- 4 – Ak je to potrebné, opakovaným stláčaním tlačidla zatvorte ponuku. Keď skončíte s hraním hier, nezabudnite zmeniť nastavenie Hra alebo počítač späť na možnosť **Počítač**.

### Formát obrazu – Nezmenený formát

Okrem automatických nastavení môžete nastaviť položku Formát obrazu na možnosť Nezmenený formát – režim vemého zobrazenia každého pixelu určený pre pokročilých používateľov (môžu sa zobrazit' čieme pruhy).

- 1 – Stlačte tlačidlo **OPTIONS** a v paneli ponuky vyberte možnosť **Možnosti**.
- 2 – Vyberte položku **Formát obrazu > Nezmenený formát** a stlačte tlačidlo **OK**.

Ak chcete získať prehľad o podporovanom rozlíšení počítača, v položke **Pomocník** stlačte tlačidlo **List** a vyhľadajte položku **Rozlíšenia displeja**.

2.6

## Ponuka Nastavenie

V položke **Pomocník** stlačte tlačidlo **Zoznam** a vyhľadajte v abecednom zozname požadovanú tému. Vyberte požadovanú tému a stlačením tlačidla **OK** otvoríte stránku Pomocníka s ďalšími informáciami o tejto téme.

2.7

## Upevnenie televízora na stojan alebo stenu

### Stojan televízora

Pri montáži televízora na stojan vždy umiestnite televízor na pevný povrch. Inštalčné pokyny nájdete v Stručnej úvodnej príručke dodanej s televízorom.



Ak ste príručku stratili, môžete si ju prevziať na adrese [www.philips.com](http://www.philips.com)

Stručnú úvodnú príručku na prevzatie vyhľadajte pomocou typového čísla vášho TV.

Ak chcete pripevniť televízor na stenu, pomocou tlačidla zoznamu List vyhľadajte a prečítajte si časť Upevnenie na stenu.

### Upevnenie na stenu

Informácie o tom, aký typ nástennej konzoly treba zakúpiť pre váš televízor, nájdete v Stručnej úvodnej príručke k televízoru. Pokyny na montáž televízora na stenu nájdete v dokumentácii dodanej spolu so zakúpenou nástennou konzolou.

#### Výstraha

Pred pripevnením televízora na stenu si dôkladne prečítajte všetky bezpečnostné informácie dodané spolu s nástennou konzolou a uistite sa, že ste im porozumeli. Spoločnosť TP Vision Netherlands B.V. nenesie žiadnu zodpovednosť za nesprávnu montáž televízora na stenu, ktorá spôsobí nehodu alebo zranenie.

2.8

## Bezpečnosť a údržba

### Bezpečnosť

Pred používaním televízora si prečítajte všetky bezpečnostné pokyny a uistite sa, že ste im porozumeli. Ak sa nebudete riadiť uvedenými pokynmi a dôjde pritom k poškodeniu televízora, záruka sa na takéto poškodenie nebude vzťahovať.

**Riziko požiaru alebo úrazu elektrickým prúdom!**

- Televízor nikdy nevystavujte dažďu ani vode. Do blízkosti televízora nikdy neumiestňujte nádoby s tekutinami, napríklad vázy. Ak sa na televízor alebo do jeho vnútra vyleje tekutina, okamžite ho odpojte od elektrickej zásuvky. Pred ďalším používaním televízora sa obráťte na Stredisko starostlivosti o zákazníkov spoločnosti Philips, ktoré vám poradí, ako postupovať pri kontrole televízora.
- Televízor, diaľkové ovládanie ani batérie nikdy nevystavujte nadmernému teplu. Nikdy ich neumiestňujte do blízkosti horiacich sviečok, otvoreného ohňa ani iných zdrojov tepla vrátane priameho slnečného svetla.
- Do vetracích a iných otvorov na televízore nikdy nekladajte predmety.
- Nikdy neukladajte ťažké predmety na napájací kábel.
- Dbajte na to, aby na elektrické zástrčky nepôsobila nadmerná sila. Uvoľnené zástrčky môžu spôsobiť iskrenie alebo požiar. Uistite sa, že pri otáčaní obrazovky sa napájací kábel nadmeme nenapína.
- Pri odpájaní televízora od elektrickej siete je nutné odpojiť sieťovú zástrčku televízora. Pri odpájaní napájacieho kábla vždy ťahajte za zástrčku, nikdy nie za kábel. Uistite sa, že máte vždy voľný prístup k sieťovej zástrčke, napájaciemu káblu a elektrickej zásuvke.

#### Riziko poranenia osôb alebo poškodenia televízora!

- Televízor s hmotnosťou vyššou ako 25 kg (55 libier) musia zdvíhať a prenášať dve osoby.
- Ak sa rozhodnete namontovať televízor na stojan, použite iba dodaný stojan. Stojan k televízoru bezpečne upevnite. Televízor umiestnite na hladký vodorovný povrch, ktorý udrží hmotnosť televízora a stojana.
- Pri montáži na stenu sa uistite, že nástenná konzola bezpečne unesie hmotnosť televízora. Spoločnosť TP Vision Netherlands B.V. nenesie žiadnu zodpovednosť za nesprávnu montáž na stenu, ktorá spôsobí nehodu, zranenie alebo poškodenie.
- Niektoré časti výrobku sú vyrobené zo skla. Preto s televízorom manipulujte opatrne, aby ste predišli zraneniu alebo poškodeniu.

#### Riziko poškodenia televízora!

Pred pripojením televízora k elektrickej zásuvke skontrolujte, či sa napájacie napätie zhoduje s hodnotou uvedenou na zadnej strane televízora. Televízor nikdy nepripájajte k napájacej zásuvke s odlišným napätím.

#### Riziko poranenia detí!

Dodržiavajte nasledujúce opatrenia, aby sa televízor neprevrátil a neporanil deti:

- Televízor nikdy neumiestňujte na povrch pokrytý látkou ani iným materiálom, ktorý možno stiahnuť.
- Uistite sa, že žiadna časť televízora nepresahuje cez okraje povrchu, na ktorom je televízor položený.
- Televízor nikdy neumiestňujte na vysoký nábytok (napríklad skriňu) bez toho, aby ste nábytok aj televízor neupevnili k stene alebo vhodnej podpore.
- Poučte deti o nebezpečenstvách lezenia na nábytok, na ktorom je umiestnený televízor.

#### Riziko prehltutia batérií!

Diaľkové ovládanie môže obsahovať batérie mincového typu, ktoré môžu malé deti veľmi ľahko prehltnúť. Uchovávajte tieto batérie vždy mimo dosahu detí.

#### Riziko prehriatia!

Televízor nikdy neumiestňujte do tesného priestoru. Okolo televízora vždy nechajte voľné miesto najmenej 10 cm (4 palce) na vetranie. Dbajte na to, aby závesy ani iné predmety nezakrývali vetracie otvory na televízore.

#### Búrky s bleskami

Pred búrkou odpojte televízor od elektrickej zásuvky a antény. Počas búrky sa nedotýkajte žiadnej časti televízora, napájacieho kábla ani kábla antény.

#### Riziko poškodenia sluchu!

Vyhýbajte sa dlhodobému používaniu slúchadiel nastavených na vysokú hlasitosť.

#### Nízka teplota

Ak sa televízor prepravuje pri teplote nižšej ako 5 °C (41 °F), pred pripojením k elektrickej zásuvke ho vybalte a počkajte, kým jeho teplota nedosiahne teplotu v miestnosti.

#### Elektrické rušenie

Ak sa spotrebič v dôsledku externého elektrického rušenia (napr. elektrostatického výboja) nevráti do pôvodne sledovaného režimu, je potrebný zásah používateľa.

---

## Starostlivosť o obrazovku

- Nedotýkajte sa obrazovky, netlačte na ňu, neškriabte ju ani do nej neudierajte žiadnym predmetom.
- Pred čistením televízor odpojte.
- Televízor a rám čistite mäkkou vlhkou handričkou. Utierajte ho jemne. Nedotýkajte sa diód LED funkcie Ambilight na zadnej strane televízora. Na čistenie televízora nikdy nepoužívajte látky ako alkohol, chemické prípravky ani čistiace prostriedky pre domácnosť.
- Aby sa predišlo vzniku deformácií a vyblednutiu farieb, čo najskôr utrite kvapky vody.
- V maximálnej miere sa vyhýbajte statickým obrazom. Statické obrazy sú obrazy, ktoré ostávajú zobrazené na obrazovke dlhý čas. Statické obrazy sú ponuky na obrazovke, čieme pruhy, zobrazenie času a pod. Ak musíte používať statické obrazy, znížte kontrast a jas obrazovky, aby nedošlo k jej poškodeniu.

---

## Teplota a vlhkosť

V zriedkavých prípadoch, v závislosti od teploty a vlhkosti, môže na vnútornej strane predného skla televízora dochádzať k nepatmej kondenzácii (pri niektorých modeloch). Ak tomu chcete predísť, nevystavujte televízor priamemu slnečnému žiareniu, teplu ani extrémnej vlhkosti. Ak dôjde ku kondenzácii, tento jav sám zmizne, keď necháte televízor niekoľko hodín zapnutý. Skondenovaná vlhkosť nepoškodí televízor ani nespôsobí jeho poruchu.



## Zapnutie

### Zapnutie a vypnutie

Pred zapnutím televízora nezabudnite pripojiť napájací kábel ku konektoru na zadnej strane televízora.

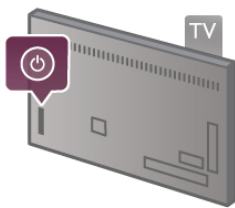
Ak červená kontrolka nesvieti, stlačte malé tlačidlo  vpravo na zadnej strane televízora, čím aktivujete pohotovostný režim televízora. Červená kontrolka sa rozsvieti.



Keď je televízor v pohotovostnom režime, stlačením tlačidla  na diaľkovom ovládaní televízor zapnete. Na zapnutie televízora môžete použiť aj tlačidlá **CH+**, **CH-** a .



#### Rýchle spustenie

Ak chcete televízor zapínať rýchlejšie, môžete aktivovať režim **rýchleho spustenia**.

Ak chcete získať ďalšie informácie, v položke **Pomocník** stlačte tlačidlo  **Zoznam** a vyhladajte položku **Rýchle spustenie**.

#### Prepnutie do pohotovostného režimu

Ak chcete televízor prepnúť do pohotovostného režimu, stlačte tlačidlo  na diaľkovom ovládaní.

#### Vypnutie

Ak chcete vypnúť televízor, stlačte malé tlačidlo  vpravo na zadnej strane televízora. Červená kontrolka sa vypne. Televízor je však stále pripojený k elektrickej sieti a používa minimálne množstvo energie. Ak chcete televízor vypnúť úplne, odpojte zástrčku napájacieho kábla.

Pri odpájaní napájacieho kábla vždy ťahajte za zástrčku, nikdy nie za kábel. Uistite sa, že máte vždy voľný prístup k sieťovej zástrčke, napájaciemu káblu a elektrickej zásuvke.



## Rýchle spustenie

Vďaka funkcii rýchleho spustenia môžete televízor spustiť rýchlejšie. Ak je táto funkcia aktivovaná, po zapnutí televízora z pohotovostného režimu sa obraz objaví už po niekoľkých sekundách.

Televízor si dokáže zapamätať zvyčajné časy, kedy ho sledujete. Niekoľko minút pred časom, kedy zvyčajne pozeráte televízor, sa funkcia rýchleho spustenia automaticky aktivuje, vďaka čomu sa televízor zapne rýchlejšie. Môžete tiež nastaviť maximálne 3 pevné časové obdobia počas dňa, kedy sa televízor bude zapínať rýchlejšie.

Keď televízor prepnete späť do pohotovostného režimu, funkcia rýchleho zapnutia zostane aktívna, kým neuplynú nastavené časové obdobia.

#### Aktivácia

Ak chcete aktivovať funkciu rýchleho spustenia, stlačte tlačidlo , vyberte položku  **Konfigurácia** a stlačením tlačidla **OK** otvorte ponuku Konfigurácia.

Vyberte položku **Nastavenia TV > Všeobecné nastavenia > Rýchle spustenie > Aktivácia**. Môžete vybrať automatickú alebo ručnú aktiváciu.

#### - Automatický

Ak vyberiete možnosť **Automatický**, funkcia rýchleho spustenia sa aktivuje automaticky. Televízor si zapamätá vaše zvyčajné časy pozerania televízie a počas týchto časových období aktivuje funkciu rýchleho spustenia. Ak je aktivovaný automatický režim funkcie rýchleho spustenia, televízor môže nastaviť maximálne 4 časové obdobia trvajúce 1 hodinu.

#### - Ručne

Ak vyberiete možnosť **Ručne**, funkcia rýchleho spustenia sa aktivuje počas 3 pevne stanovených časových období počas dňa. Môžete napríklad nastaviť jedno obdobie ráno, jedno na obed a jedno večer. Trvanie jednotlivých období môžete manuálne nastaviť.

Ak je nastavená manuálna aktivácia funkcie rýchleho spustenia, môžete nastaviť aj funkciu **Oneskorenie pohotovostného režimu**. Vďaka funkcii Oneskorenie pohotovostného režimu môžete televízor nastaviť tak, aby funkcia rýchleho spustenia zostala aktívna aj istý čas po prepnutí televízora do pohotovostného režimu. Oneskorenie môžete nastaviť po 15 minútach maximálne na 1 hodinu.

#### Špecifické vlastnosti

Funkcia rýchleho spustenia sa spustí len vtedy, ak správne fungujú hodiny televízora.

Časové obdobia aktivácie funkcie rýchleho spustenia nemôže byť dlhšie ako 4 hodiny.

Funkcia rýchleho spustenia zvyšuje spotrebu energie v pohotovostnom režime.

## Diaľkové ovládanie

### Prehľad tlačidiel

#### Horná časť

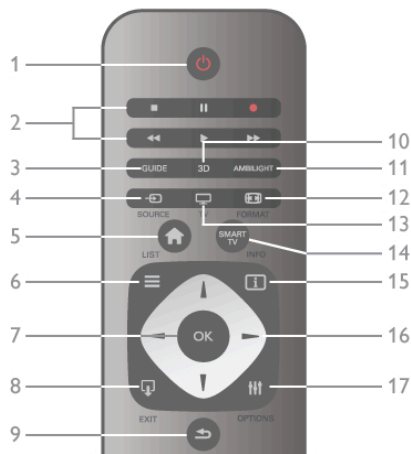

#### 1 – Pohotovostný režim

Zapnutie televízora alebo prepnutie späť do pohotovostného režimu.

#### 2 – Tlačidlá na prehrávanie a nahrávanie

- Prehrávanie ► na spustenie prehrávania
- Pozastavenie || na pozastavenie prehrávania
- Zastavenie ■ na zastavenie prehrávania
- Pretočenie vzad ◀◀ na pretáčanie dozadu
- Pretočenie vpred ▶▶ na pretáčanie dopredu
- Nahrávanie ● na spustenie nahrávania

#### 3 – GUIDE

Otvorenie alebo zatvorenie TV programu.

#### 4 – SOURCE

Otvorenie alebo zatvorenie zoznamu pripojení.

#### 5 – Doma

Otvorenie alebo zatvorenie ponuky Doma.

#### 6 – LIST

Otvorenie alebo zatvorenie zoznamu kanálov alebo zoznamu fotografií, hudby a videí.

#### 7 – OK

Potvrdenie výberu.

#### 8 – EXIT

Návrat na naposledy zvolené pripojené zariadenie, napr. digitálny prijímač.

#### 9 – Späť

Návrat na prechádzajúci kanál. Opustenie ponuky bez zmeny nastavenia. Návrat na predchádzajúcu stránku teletextu alebo internetovú stránku funkcie Smart TV.

#### 10 – 3D

Otvorenie alebo zatvorenie ponuky 3D

#### 11 – AMBILIGHT

Zapnutie alebo vypnutie funkcie Ambilight a zapnutie funkcie Ambilight v pohotovostnom režime.

#### 12 – FORMAT

Otvorenie alebo zatvorenie ponuky Formát.

#### 13 – TV

Prepnutie na sledovanie televízie.

#### 14 – SMART TV

Otvorenie úvodnej stránky funkcie Smart TV.

#### 15 – INFO

Otvorenie alebo zatvorenie informácií.

#### 16 – Navigačné tlačidlá

Navigovanie nahor, nadol, doľava alebo doprava.

#### 17 – OPTIONS

Otvorenie alebo zatvorenie ponuky Možnosti.

#### Spodná časť

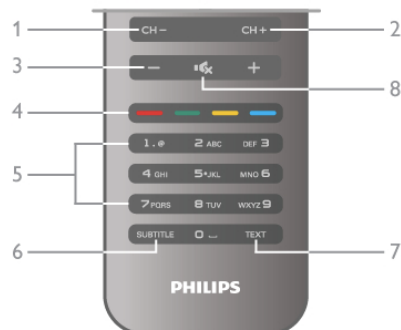

#### 1 – CH-, Kanál -

Prepnutie na predchádzajúci kanál v zozname kanálov, predchádzajúcu stránku teletextu alebo predchádzajúcu kapitolu na disku.

#### 2 – CH+, Kanál +

Prepnutie na nasledujúci kanál v zozname kanálov, nasledujúcu stránku teletextu alebo nasledujúcu kapitolu na disku.

#### 3 – Hlasitosť - a +

Nastavenie úrovne hlasitosti.

#### 4 – Farebné tlačidlá

Priamy výber možností.

#### 5 – Číselné tlačidlá a textová klávesnica

Priamy výber TV kanála alebo zadávanie textu.

#### 6 – SUBTITLE

Zapnutie alebo vypnutie titulkov, zapnutie titulkov počas stlmeného zvuku.

#### 7 – TEXT

Otvorenie alebo zatvorenie teletextu.

#### 8 – Stlmenie zvuku

Stíšenie zvuku alebo jeho obnovenie.

### Infračervený snímač

Vždy sa uistite, že diaľkové ovládanie smeruje na infračervený snímač diaľkového ovládania na prednej strane televízora.



### Batérie

Ak chcete vymeniť batérie, otvorte priestor na batérie na zadnej strane diaľkového ovládania.

- 1 – jemne stlačte šípku na zadnej strane diaľkového ovládania a posuňte kryt priestoru na batérie v smere šípky.
- 2 – Vymeňte staré batérie za 2 batérie typu AAA-LR03-1,5 V. Dodržte správnu orientáciu pólov batérií (+ a -).
- 3 – Založte kryt priestoru na batérie a posunutím ho zatvorte, kým nezaskočí na miesto.



Ak nebudete diaľkový ovládač dlhší čas používať, vyberte batérie.  
Batérie likvidujte podľa nariadení uvedených v časti o ukončení používania.  
Ak chcete získať ďalšie informácie, v položke **Pomocník** stlačte tlačidlo **≡ Zoznam** a vyhľadajte položku **Koniec používania**.

## Čistenie

Toto diaľkové ovládanie má povrchovú vrstvu odolnú proti poškrabaniu.

Diaľkové ovládanie čistite mäkkou navlhčenou handričkou. Na čistenie televízora alebo diaľkového ovládania nikdy nepoužívajte látky ako alkohol, chemické prípravky ani čistiace prostriedky pre domácnosť.

3.3

## Sledovanie televízie

### Kanály

#### Prepínanie kanálov

Ak chcete sledovať televízne kanály, stlačte tlačidlo **TV**. Televízor prepne na kanál, ktorý ste naposledy sledovali.

Tiež môžete stlačením tlačidla **🏠** otvoriť ponuku Doma, vybrať položku **Sledovať televíziu** a stlačiť tlačidlo **OK**.



#### Prepínanie kanálov

Ak chcete prepínať kanály, stlačte tlačidlo **CH+** alebo **CH-**. Ak poznáte číslo požadovaného kanála, zadajte toto číslo pomocou číselných tlačidiel. Ak po zadaní čísla stlačíte tlačidlo **OK**, kanál sa prepne okamžite.

Ak chcete prejsť na predchádzajúci sledovaný kanál, stlačte tlačidlo **↶**.

#### Prepnutie na kanál zo zoznamu kanálov

Počas sledovania televízneho kanála stlačte tlačidlo **≡ LIST**, čím otvoríte zoznamy kanálov.

V tabuľke vyberte požadovaný zoznam.



V zozname kanálov prejdite na požadovaný televízny alebo rozhlasový kanál. Keď je zvýraznená ikona požadovaného kanála, stlačte tlačidlo **OK**. Televízor sa prepne na tento televízny kanál alebo rozhlasovú stanicu.

Zoznam kanálov môže obsahovať niekoľko stránok s kanálmi. Ak chcete zobrazit' nasledujúcu alebo predchádzajúcu stránku, stlačte tlačidlo **CH-** alebo **CH+**.

Ak chcete zatvoriť zoznam kanálov bez zmeny kanála, znova stlačte tlačidlo **≡ LIST**.

#### Rozhlasové stanice

Ak je dostupné digitálne vysielanie, počas inštalácie sa nainštalujú digitálne rozhlasové stanice. Medzi rozhlasovými stanicami môžete prepínať rovnako ako pri televíznych kanáloch. Inštalácia kanálov káblového vysielania (DVB-C) zvyčajne rozhlasové stanice zoraduje od čísla kanála 1001 nahor.

#### Možnosti počas sledovania kanálov

Počas sledovania kanála sú k dispozícii niektoré možnosti, ktoré sa líšia podľa typu kanála (analogový alebo digitálny) alebo podľa nastavení televízora.

#### Zobrazenie možností

Počas sledovania televízneho kanála stlačte tlačidlo **⏏** **OPTIONS** a v paneli ponuky vyberte položku **⏏ Možnosti**.



#### Univerzálny prístup

Ak je zapnutá funkcia Univerzálny prístup, môžete nastaviť niektoré možnosti pre sluchovo alebo zrakovo postihnuté osoby.

Ak chcete získať ďalšie informácie, v položke **Pomocník** stlačte tlačidlo **≡ Zoznam** a vyhľadajte položku **Univerzálny prístup**.

#### Výber videa

Digitálne televízne kanály môžu ponúkať viacero obrazových signálov (vysielanie typu multifeed), rozličné pohľady alebo uhly kamier alebo niekoľko programov v rámci jedného televízneho kanála. Ak sú takéto televízne kanály k dispozícii, na obrazovke televízora sa zobrazí hlásenie.

#### Titulky

Pomocou tejto položky môžete nastaviť možnosť **Titulky zap.** alebo **Titulky vyp.** Ak vyberiete možnosť **Zapnuté bez zvuku**, titulky sa budú zobrazovať, keď je zvuk stlmený pomocou tlačidla .

### Jazyk titulkov

Pri sledovaní digitálneho vysielania môžete dočasne vybrať niektorý dostupný jazyk titulkov, ak nie je k dispozícii žiaden z vašich preferovaných jazykov. Ak chcete získať ďalšie informácie, v položke **Pomocník** stlačte tlačidlo  **Zoznam** a vyhľadajte položku **Titulky**.

### Jazyky zvuku

Pri sledovaní digitálneho vysielania môžete dočasne vybrať niektorý dostupný jazyk zvuku, ak nie je k dispozícii žiaden z vašich preferovaných jazykov. Ak chcete získať ďalšie informácie, v položke **Pomocník** stlačte tlačidlo  **Zoznam** a vyhľadajte položku **Jazyk zvuku**.

### Dual I-II

Táto možnosť je k dispozícii, ak zvukový signál obsahuje dva jazyky zvuku, no pri jednom z nich – alebo oboch – nie je uvedené označenie jazyka.

### Common interface

Ak je k dispozícii predplatený prémiový obsah prostredníctvom modulu CAM, pomocou tejto možnosti môžete určiť nastavenia poskytovateľa obsahu.

### HbbTV na tomto kanáli

Môžete zablokovať stránky služby HbbTV na kanáli, ktorý ponúka službu HbbTV. Ak chcete získať ďalšie informácie, v položke **Pomocník** stlačte tlačidlo  **Zoznam** a vyhľadajte položku **HbbTV**.

### Stav

Vyberte položku **Stav**, ak chcete zobraziť technické informácie o sledovanom kanáli (či je analógový, alebo digitálny) alebo o pripojenom zariadení.

### Zoznamy kanálov

#### Zoznamy kanálov

V zoznamoch kanálov môžete vyhľadať všetky nainštalované televízne a rozhlasové kanály.

Okrem zobrazenia zoznamu kanálov **Všetky**, v ktorom sa nachádzajú všetky nainštalované kanály, môžete vytvoriť zoznam **Oblíbené programy**, zobrazit' len rozhlasové stanice v zozname **Rádio** alebo len nedávno pridané kanály v zozname **Nový**.

#### Prepnutie na kanál zo zoznamu kanálov

Počas sledovania televízneho kanála stlačte tlačidlo  **LIST**, čím otvoríte zoznamy kanálov. Vyberte jeden zo zoznamov kanálov.



V zozname kanálov prejdite na požadovaný televízny alebo rozhlasový kanál. Keď je zvýraznená ikona požadovaného kanála, stlačte tlačidlo **OK**. Televízor sa prepne na tento televízny kanál alebo rozhlasovú stanicu.

Zoznam kanálov môže obsahovať niekoľko stránok s kanálmi. Ak chcete zobrazit' nasledujúcu alebo predchádzajúcu stránku, stlačte tlačidlo **CH-** alebo **CH+**.

Ak chcete zatvoriť zoznam kanálov bez zmeny kanála, znova stlačte tlačidlo  **LIST**.

### Označenie obľúbeného kanála

V zozname kanálov **Všetky** môžete nastaviť ktorýkoľvek kanál ako obľúbený.

Prejdite na požadovaný kanál v zozname a stlačte položku  **Označiť ako obľúbené**. Kanál sa pridá do zoznamu obľúbených kanálov.

### Možnosti zoznamu kanálov

V závislosti od zoznamu kanálov, ktorý je práve zobrazený, môžete stlačením tlačidla  **OPTIONS** vybrať spomedzi nasledovných možností:



- Digitálne/analógové
- Voľne dostupné/kódované
- Uzamknúť
- Odomknúť



### Logá kanálov

Pri väčšine kanálov sa na obrazovke môže zobrazovať logo kanála. Ak chcete tieto logá skryť, môžete ich vypnúť.

Vypnutie možnosti **Logá kanálov** . . .

- 1 – Stlačte tlačidlo , vyberte položku  **Konfigurácia** a stlačte tlačidlo **OK**.
- 2 – Vyberte položku **Nastavenia TV** > **Všeobecné nastavenia** > **Logá kanálov** a stlačte tlačidlo **OK**.
- 3 – Vyberte položku **Vypnuté** a stlačte tlačidlo **OK**.
- 4 – V prípade potreby opätovným stláčaním tlačidla  zatvorte ponuku.

### Premenovanie kanálov

Môžete premenovať kanály v ktoromkoľvek zozname kanálov.

- 1 – V zozname kanálov označte kanál, ktorý chcete premenovať.
- 2 – Stlačte tlačidlo  **Premenovať**.

### Zadávanie textu

Ak chcete zadať text, pomocou tlačidiel so šípkami vyberte pole na zadanie textu.

Klávesnica diaľkového ovládania sa na zadávanie textu používa rovnako ako pri písaní SMS/textových správ. Keď začnete písať, zobrazí sa klávesnica na obrazovke. Pomocou farebných tlačidiel môžete vybrať malé písmená, veľké písmená a špeciálne znaky a odstrániť predchádzajúci znak.

Stlačením tlačidla  odstránite znak.

Premenovanie ukončíte zvolením položky **Hotovo**.





Ak sa na zadnej strane vášho diaľkového ovládania nachádza klávesnica, môžete ju použiť na zadávanie textu. Ak chcete získať ďalšie informácie, v položke **Pomocník** stlačte tlačidlo **≡ Zoznam** a vyhladajte položku **Klávesnica diaľkového ovládania**.

### Zmena poradia kanálov

Kanály v zozname obľúbených kanálov môžete znovu zoradiť – zmeniť ich poradie.

Ak chcete získať ďalšie informácie, v položke **Pomocník** stlačte tlačidlo **≡ Zoznam** a vyhladajte položku **Oblíbené kanály**.

### Oblíbené kanály

Môžete vytvoriť zoznam s obľúbenými kanálmi, v ktorom sa nachádzajú len kanály, ktoré chcete sledovať. Keď je zvolený zoznam obľúbených kanálov, pri prepínaní kanálov sa zobrazia len obľúbené kanály.

### Vytvorenie zoznamu obľúbených kanálov

- 1 – Počas sledovania televízneho kanála stlačte tlačidlo **≡ LIST**, čím otvoríte zoznamy kanálov.
- 2 – Vyberte zoznam **Oblíbené programy**.
- 3 – Ak je zoznam prázdny, televízor vás vyzve, aby ste pridali kanály. Stlačte tlačidlo **OK**.
- 4 – Pomocou tlačidiel so šípkami vyberte požadovaný kanál a stlačením tlačidla **OK** ho pridajte medzi obľúbené. Poradie, v ktorom sa kanály zobrazia v zozname obľúbených kanálov, závisí od poradia, v akom ste ich pridali.

### Pridávanie alebo odstraňovanie obľúbených kanálov

Ak chcete pridať alebo odstrániť kanál zo zoznamu obľúbených kanálov, otvorte zoznam a stlačte tlačidlo **≡ OPTIONS**, vyberte položku **Pridať/odstrániť obľúbené programy** a stlačte tlačidlo **OK**.

Pomocou tlačidiel so šípkami vyberte požadovaný kanál a stlačením tlačidla **OK** ho pridajte alebo odstráňte zo zoznamu obľúbených kanálov.

### Zmena zoradenia

Kanály v zozname obľúbených kanálov môžete znovu zoradiť – zmeniť ich poradie.

- 1 – V zozname kanálov **Oblíbené programy** zvýraznite kanál, ktorý chcete presunúť.
- 2 – Stlačte tlačidlo **▀ Presunúť**.
- 3 – Pomocou tlačidiel so šípkami presuňte kanál na požadované miesto. Môžete tiež priamo zadať novú pozíciu pomocou číselných tlačidiel.
- 4 – Stlačením tlačidla **OK** potvrdíte novú pozíciu. Ak chcete zmenu pozície zrušiť, stlačte tlačidlo **▀ Zrušiť**. Môžete zvýrazniť iný kanál a zopakovať túto operáciu.

### Pridávanie alebo odstraňovanie obľúbených programov v iných zoznamoch kanálov

Kanály a rozhlasové stanice môžete označiť ako obľúbené v zozname kanálov **Všetky, Rádio** aj **Nový**.

V týchto zoznamoch zvýraznite kanál, ktorý chcete pridať do zoznamu obľúbených kanálov, a stlačte tlačidlo **▀ Označiť ako obľúbené**. Kanál sa označí hviezdíčkou **★** a pridá sa do zoznamu obľúbených kanálov.

Ak chcete zrušiť označenie obľúbeného kanálu, zvýraznite požadovaný kanál v ktoromkoľvek zozname a stlačte tlačidlo **▀ Zrušiť ozn. oblúb.** Kanál sa odstráni zo zoznamu obľúbených kanálov.



### Detský zámok

Ak chcete zabrániť deťom sledovať určitý kanál alebo program, môžete uzamknúť kanály alebo uzamknúť vekovo neprístupné programy.

### Uzamknutie kanála

Môžete uzamknúť kanál, aby ho nemohli sledovať deti. Na sledovanie uzamknutého kanála je potrebné zadať kód rodičovskej zámky.

Ak chcete uzamknúť kanál, počas sledovania kanála stlačením tlačidla **≡ LIST** otvorte **zoznamy kanálov**. V ktoromkoľvek zozname vyberte kanál, ktorý chcete uzamknúť, stlačte tlačidlo **≡ OPTIONS** a vyberte možnosť **Uzamknúť kanál**. V zozname kanálov sa uzamknutý kanál zobrazuje s ikonou zámky **🔒**.

Ak chcete odomknúť kanál, vyberte uzamknutý kanál v zozname kanálov a vyberte možnosť **Odomknúť kanál**. Budete musieť zadať kód rodičovskej zámky.

Nie je možné zablokovať programy z pripojených zariadení.

### Rodičovská zámka

Niektorí poskytovatelia digitálneho vysielania majú programy vekovo obmedzené. Keď je toto obmedzenie vyššie alebo rovnaké ako obmedzenie, ktoré ste nastavili pre vek svojho dieťaťa, príslušný program bude uzamknutý. Ak chcete sledovať uzamknutý program, musíte zadať kód rodičovskej zámky. Rodičovská zámka je nastavená pre všetky kanály.

### Nastavenie vekového obmedzenia



Stlačte tlačidlo **🏠**, vyberte položku **⚙️ Konfigurácia** a stlačte tlačidlo **OK**.

Vyberte položku **Nastavenia kanála > Rodičovská zámka > Rodičovská zámka**.

Ak chcete zvoliť vekové obmedzenie, musíte najskôr zadať svoj 4-ciferný kód rodičovskej zámky. Ak kód rodičovskej zámky nie je nastavený, môžete ho nastaviť teraz.

Keď zadáte kód, môžete zvoliť vekové obmedzenie. Keď sa vekové obmedzenie programu rovná obmedzeniu, ktoré ste nastavili pre svoje dieťa, alebo ho prevyšuje, program sa uzamkne. TV bude žiadať o zadanie kódu na odomknutie programu. U niektorých poskytovateľov TV uzamkne len programy s vyšším vekovým obmedzením.

## Zmena kódu

Ak chcete zmeniť aktuálne nastavený kód rodičovskej zámky, stlačte tlačidlo , vyberte položku  **Konfigurácia** a stlačte tlačidlo **OK**.

Vyberte položku **Nastavenia kanála > Rodičovská zámka > Zmeňte kód**.

Zadajte aktuálny kód a potom zadajte dvakrát nový kód. Nový kód sa nastaví.

## Zabudli ste kód?

Ak ste zabudli kód na odomknutie, zatelefonujte na linku Strediska starostlivosti o zákazníkov vo svojej krajine. Telefónne číslo nájdete v dokumentácii priloženej k televízoru alebo na stránke [www.philips.com/support](http://www.philips.com/support).

## Inštalácia kanálov

### Aktualizácia kanálov

#### Automatická aktualizácia

Ak prijímate digitálne kanály, môžete nastaviť televízor tak, aby automaticky aktualizoval zoznam novými kanálmi.

Aktualizáciu kanálov môžete spustiť aj manuálne.

#### Automatická aktualizácia kanálov

Každý deň o 6:00 televízor vykoná aktualizáciu nainštalovaných kanálov a uloží nové. Nové kanály sa uložia do zoznamu Všetky a do zoznamu Nový. Prázdne kanály sa odstránia.

Ak sa nájdu nové kanály alebo sa aktualizujú či odstránia nainštalované kanály, po spustení televízora sa zobrazí hlásenie. Televízor musí byť počas automatickej aktualizácie v pohotovostnom režime.

Ak chcete vypnúť zobrazovanie hlásenia po spustení, stlačte tlačidlo , vyberte položku  **Konfigurácia** a stlačte tlačidlo **OK**.

Vyberte položku **Nastavenia kanála** a stlačte tlačidlo **OK**.



Vyberte položku **Nastavenie predvolieb > Správa o aktualizácii kanálov > Vypnuté**.

Ak chcete vypnúť automatickú aktualizáciu kanálov, stlačte tlačidlo , vyberte položku  **Konfigurácia** a stlačte tlačidlo **OK**.

Vyberte položku **Nastavenia kanála** a stlačte tlačidlo **OK**.

Vyberte položku **Nastavenie predvolieb > Automatická aktualizácia kanálov > Vypnuté**.

#### Spustenie aktualizácie

Ak chcete manuálne spustiť aktualizáciu, stlačte tlačidlo , vyberte položku  **Konfigurácia** a stlačte tlačidlo **OK**.

Vyberte položku **Vyhľadať kanály** a stlačte tlačidlo **OK**.

Vyberte možnosť **Aktualizovať kanály** a postupujte podľa pokynov na obrazovke. Aktualizácia môže trvať niekoľko minút.

V niektorých krajinách môže automatická aktualizácia kanálov prebehnúť počas sledovania televízie alebo počas pohotovostného režimu.

## Nové kanály

Nové kanály pridané počas automatickej aktualizácie programov môžete jednoducho vyhľadať v zozname kanálov **Nový**. Tie isté nové kanály sa uložia aj v zozname **Všetky** alebo **Rádio**.

Nové kanály zostanú v zozname kanálov **Nový**, kým ich neoznačíte ako obľúbené alebo kým sa na ne neprepnete.

Ak chcete získať informácie o označovaní obľúbených programov, v položke **Pomocník** stlačte tlačidlo  **Zoznam** a vyhľadajte položku **Oblíbené kanály**.



## Opätovná inštalácia kanálov

Môžete vyhľadať a preinštalovať kanály, a pritom nechať všetky ostatné nastavenia televízora nezmenené. Prípadne sa môžete rozhodnúť pre úplnú novú inštaláciu televízora.

Ak je nastavený kód rodičovskej zámky, pred opätovnou inštaláciou kanálov ho bude potrebné zadať.

## Opätovná inštalácia kanálov

Ak chcete len preinštalovať kanály . . .



**1** – Stlačte tlačidlo , vyberte položku  **Konfigurácia** a stlačte tlačidlo **OK**.

**2** – Vyberte položku **Vyhľadať kanály > Znova nastaviť kanály** a stlačte tlačidlo **OK**.

**3** – Vyberte možnosť **Anténa (DVB-T)** alebo **Kábel (DVB-C)**. Vyhľadávanie kanálov môže trvať niekoľko minút. Postupujte podľa pokynov na obrazovke.

## Úplná inštalácia

Ak chcete znova vykonať úplnú inštaláciu televízora . . .

**1** – Stlačte tlačidlo , vyberte položku  **Konfigurácia** a stlačte tlačidlo **OK**.



**2** – Vyberte položku **Nastavenia TV > Preinštalovať televízor** a stlačte tlačidlo **OK**. Inštalácia môže trvať niekoľko minút.

Postupujte podľa pokynov na obrazovke.

## Výrobné nastavenia

Pomocou funkcie Výrobné nastavenia môžete obnoviť pôvodné nastavenia obrazu, zvuku a funkcie Ambilight.

Ak chcete obnoviť pôvodné výrobné nastavenia . . .

**1** – Stlačte tlačidlo , vyberte položku  **Konfigurácia** a stlačte tlačidlo **OK**.

**2** – Vyberte položku **Nastavenia TV > Všeobecné nastavenia > Výrobné nastavenia** a stlačte tlačidlo **OK**.

**3** – Potvrďte stlačením tlačidla **OK**.

**4** – V prípade potreby opätovným stláčaním tlačidla  zatvorte ponuku.

## Kopírovanie zoznamu predvolieb kanálov

### Úvod

Funkcia Kopírovanie zoznamu predvolieb kanálov je určená pre predajcov a pokročilých používateľov.

Pomocou funkcie **Kopírovanie zoznamu predvolieb kanálov** môžete prekopírovať kanály nainštalované v jednom televízore do iného televízora Philips rovnakého produktového radu. Vďaka funkcii kopírovania zoznamu predvolieb kanálov sa môžete vyhnúť časovo náročnému vyhľadávaniu kanálov a môžete do televízora nahrat' vopred definovanú konfiguráciu zoznamu kanálov. Malý prekopírovaný súbor sa zmestí na každé pamäťové zariadenie USB.

## Podmienky

- Oba televízory sú z produktového radu z toho istého roku.
- Oba televízory majú vo svojom typovom čísle rovnakú príponu produktového typu pre DVB (H, K, M, T alebo D/00) a sú nainštalované v rovnakej krajine.
- Oba televízory majú rovnaký typ hardvéru. Typ hardvéru môžete skontrolovať na typovom štítku na zadnej strane televízora. Väčšinou sa uvádza vo forme Q . . . LA

• Oba televízory majú kompatibilné softvérové verzie. Pri načítavaní vás na prípadnú nekompatibilitu softvérových verzií upozomí hlásenie na obrazovke.

#### Aktuálna verzia

Aktuálnu verziu softvéru televízora môžete skontrolovať pomocou funkcie **Aktuálna verzia**.

#### Kopírovanie zoznamu kanálov

##### Kopírovanie zoznamu kanálov

**1** – Zapnite televízor s nainštalovanými kanálmi. Pripojte pamäťové zariadenie USB.

**2** – Stlačte tlačidlo , vyberte položku  **Konfigurácia** a stlačte tlačidlo **OK**.

**3** – Vyberte položku **Nastavenia TV**

> **Všeobecné nastavenia** > **Kopírovanie zoznamu predvolieb kanálov** > **Kopírovať do USB** a stlačte tlačidlo **OK**. Aby ste mohli kopírovať zoznam kanálov z televízora, môžete byť vyzvaní, aby ste zadali kód rodičovskej zámky, ktorý ste nastavili počas inštalácie. **4** – Po ukončení kopírovania odpojte pamäťové zariadenie USB.

Teraz môžete prekopírovaný zoznam kanálov načítať do iného televízora značky Philips.

#### Načítanie zoznamu kanálov

##### Načítanie kópie zoznamu kanálov

Existujú rôzne spôsoby načítania zoznamu kanálov, ktoré sa líšia v závislosti od toho, či už je televízor nainštalovaný.

#### Do televízora, ktorý ešte nie je nainštalovaný

**1** – Zapojte televízor do elektrickej zásuvky, čím sa spustí inštalácia, a vyberte požadovanú krajinu a jazyk. Môžete preskočiť krok **Vyhľadať kanály**. Dokončíte inštaláciu.



**2** – Pripojte pamäťové zariadenie USB, ktoré obsahuje zoznam kanálov z iného televízora.

**3** – Ak chcete spustiť načítanie zoznamu kanálov, stlačte tlačidlo , vyberte položku  **Konfigurácia** a stlačte tlačidlo **OK**.



**4** – Vyberte položku **Nastavenia TV** > **Všeobecné nastavenia** > **Kopírovanie zoznamu predvolieb kanálov** > **Kopírovať do TV** a stlačte tlačidlo **OK**. Môžete byť vyzvaní, aby ste zadali kód rodičovskej zámky televízora.

**5** – Televízor oznámi úspešné prekopírovanie zoznamu kanálov do televízora. Odpojte pamäťové zariadenie USB.

#### Do televízora, ktorý je už nainštalovaný

**1** – Overtete nastavenie krajiny televízora. (Ak chcete overiť toto nastavenie, stlačte tlačidlo , vyberte položku  **Konfigurácia** a stlačte tlačidlo **OK**. Vyberte položku **Vyhľadať kanály** > **Znova nastaviť kanály** a stlačte tlačidlo **OK**. Stlačte tlačidlo  a neskôr tlačidlo **Zrušiť**, čím opustíte ponuku **Vyhľadať kanály**.)

Ak je krajina nastavená správne, pokračujte krokom č. 2.

Ak nastavenie krajiny nie je správne, musíte spustiť opätovnú inštaláciu. Ak chcete spustiť opätovnú inštaláciu, stlačte tlačidlo , vyberte položku  **Konfigurácia** a stlačte tlačidlo **OK**. Vyberte položku **Vyhľadať kanály** > **Znova nastaviť kanály** > **OK**. Vyberte správnu krajinu a preskočte postup **Vyhľadať kanály**. Dokončíte inštaláciu. Potom sa vráťte na krok č. 2.

**2** – Pripojte pamäťové zariadenie USB, ktoré obsahuje zoznam kanálov z iného televízora.



**3** – Ak chcete spustiť načítanie zoznamu kanálov, stlačte tlačidlo , vyberte položku  **Konfigurácia** a stlačte tlačidlo **OK**.

**4** – Vyberte položku **Nastavenia TV** > **Všeobecné nastavenia** > **Kopírovanie zoznamu predvolieb kanálov** > **Kopírovať do TV** a stlačte tlačidlo **OK**. Môžete byť vyzvaní, aby ste zadali kód rodičovskej zámky televízora.

**5** – Televízor oznámi úspešné prekopírovanie zoznamu kanálov do televízora. Odpojte pamäťové zariadenie USB.

#### DVB-T alebo DVB-C

Ak je vo vašej krajine dostupný príjem vysielania DVB-T aj DVB-C a tento televízor je pripravený na príjem vysielania DVB-T aj DVB-C vo vašej krajine, musíte pri inštalácii kanálov vybrať jeden z týchto štandardov.

Ak chcete zmeniť nastavenie DVB a spustiť novú inštaláciu kanálov, stlačte tlačidlo , vyberte položku  **Konfigurácia** a stlačte tlačidlo **OK**.

Vyberte položku **Nastavenia kanála** a stlačte tlačidlo **OK**.

Vyberte položku **Nastavenie predvolieb** > **Pripojenie antény** > **Anténa alebo Kábel (DVB-C)** a stlačte tlačidlo **OK**. Vyberte požadované nastavenie štandardu DVB.

#### Inštalácia kanálov DVB-C

Kvôli jednoduchšiemu používaniu sú všetky nastavenia štandardu DVB-C nastavené automaticky.

Ak vám poskytovateľ vysielania DVB-C poskytol konkrétne hodnoty vysielania DVB-C, napríklad identifikáciu siete alebo sieťovú frekvenciu, zadajte tieto hodnoty počas inštalácie, keď vás na to televízor vyzve.

Počas inštalácie môže byť v ponuke **Nastavenie** potrebné upraviť režim vyhľadávania (úplné alebo rýchle) alebo zadať konkrétnu prenosovú rýchlosť. Ak chcete nastaviť požadovanú **prenosovú rýchlosť**, najskôr musíte nastaviť položku **Prenosová rýchlosť** na možnosť **Ručne**.

#### Konflikty čísel kanálov

V niektorých krajinách môžu mať rôzne televízne kanály (poskytovatelia vysielania) priradené rovnaké číslo kanála. Televízor počas inštalácie zobrazí zoznam s konfliktami čísel kanálov. V prípade viacerých televíznych kanálov bude potrebné vybrať, ktorý televízny kanál chcete na dané číslo kanála nainštalovať.

#### DVB-T + DVB-C

Ak môžete používať anténny vstup DVB-T aj vstup DVB-C, môžete televízor nastaviť tak, aby prijímal vysielanie DVB-T aj DVB-C. Postupne nainštalujte oba systémy s potrebnými nastaveniami.

Po nastavení oboch systémov je potrebné prepnúť vstupný anténny signál konektora **Antenna** na zadnej strane televízora a nastaviť správny systém televízora, aby ste mohli sledovať kanály nainštalované v televízore.

Ak chcete vybrať systém DVB-T alebo DVB-C, pozrite si postup uvedený vyššie.

#### Kvalita príjmu

Ak prijímate digitálne kanály, môžete skontrolovať kvalitu a silu signálu konkrétneho kanála.

Ak používate vlastnú anténu, skúste zmeniť jej polohu, a tým zlepšiť príjem signálu.

Ak chcete skontrolovať kvalitu príjmu digitálneho kanála, prepnite na daný kanál.

Stlačte tlačidlo , vyberte položku  **Konfigurácia** a stlačte tlačidlo **OK**.

Vyberte položku **Nastavenia kanála** a stlačte tlačidlo **OK**.  
Vyberte položku **Nastavenie predvolieb > Digitálny: Test príjmu** a stlačte tlačidlo **OK**.

Digitálna frekvencia sa zobrazí pre tento kanál. Ak je prijímaný signál slabý, môžete sa pokúsiť zmeniť polohu antény. Ak chcete znovu skontrolovať kvalitu signálu na tejto frekvencii, vyberte položku **Vyhľadat'** a stlačte tlačidlo **OK**.  
Ak chcete manuálne zadať konkrétnu digitálnu frekvenciu, použijete číselné tlačidlá na diaľkovom ovládaní. Môžete tiež vybrať frekvenciu tak, že pomocou tlačidiel ◀ a ▶ prejdete na jednotlivé čísla frekvencie a upravíte ich pomocou tlačidiel ▲ a ▼. Ak chcete skontrolovať frekvenciu, vyberte položku **Vyhľadat'** a stlačte tlačidlo **OK**.

Ak na príjem kanálov používate štandard DVB-C, dostupné budú možnosti **Režim prenosovej rýchlosti** a **Predefinované prenosové rýchlosti**. Pod položkou **Režim prenosovej rýchlosti** vyberte možnosť **Automatický**, ak vám poskytovateľ neposkytol špecifickú hodnotu prenosovej rýchlosti. Ak chcete zadať hodnotu prenosovej rýchlosti, použijete číselné tlačidlá.

### Ručná inštalácia

Analogové televízne kanály je možné inštalovať ručne kanál po kanáli.

Ak chcete ručne nainštalovať analogové kanály, stlačte tlačidlo **🏠**, vyberte položku **⚙️ Konfigurácia** a stlačte tlačidlo **OK**.  
Vyberte položku **Nastavenia kanála** a stlačte tlačidlo **OK**.  
Vyberte položku **Nastavenie predvolieb > Analóg: manuálna inštalácia** a stlačte tlačidlo **OK**.

### 1 – Systém

Ak chcete nastaviť systém televízora, vyberte položku **Systém** a stlačte tlačidlo **OK**.

Vyberte vašu krajinu alebo časť sveta, v ktorej sa momentálne nachádzate.

### 2 – Nájsť kanál

Ak chcete vyhľadať kanál, vyberte položku **Nájsť kanál** a stlačte tlačidlo **OK**. Vyberte položku **Vyhľadat'** a stlačte tlačidlo **OK**. Frekvenciu môžete zadať aj ručne. Ak je prijímaný signál slabý, znovu stlačte tlačidlo **Vyhľadat'**. Ak chcete kanál uložiť, vyberte položku **Hotovo** a stlačte tlačidlo **OK**.

### 3 – Jemné ladenie

Ak chcete jemne doladiť kanál, vyberte položku **Jemné ladenie** a stlačte tlačidlo **OK**. Kanál môžete doladiť pomocou tlačidiel ▲ alebo ▼.

Ak chcete nájdený kanál uložiť, vyberte položku **Hotovo** a stlačte tlačidlo **OK**.

### 4 – Uložiť

Kanál môžete uložiť s aktuálnym číslom kanála alebo s novým číslom kanála.

Vyberte možnosť **Uložiť tento kanál** alebo **Uložiť ako novú predvoľbu**.

Tieto kroky môžete opakovať, až kým nevyhľadáte všetky dostupné analogové TV kanály.

## Formát obrazu

Ak sa v hornej a dolnej časti obrazovky alebo na oboch stranách obrazovky zobrazujú čieme pruhy, môžete nastaviť formát obrazu tak, aby bol zobrazený na celú obrazovku.

Počas sledovania televízneho kanála stlačením tlačidla **FORMAT** otvoríte ponuku **Formát obrazu**.  
Zo zoznamu vyberte požadovaný formát a stlačte tlačidlo **OK**.

### Formáty obrázkov

V závislosti od obrazu zobrazeného na obrazovke sú dostupné nasledujúce formáty obrazu:

#### • Automatická výplň

Automaticky zväčší obraz na celú obrazovku. Skreslenie obrazu je minimálne, titulky zostanú viditeľné. Nastavenie nie je vhodné pre signál z počítača. Pri niektorých neštandardných formátoch obrazu sa stále môžu zobrazovať čieme pruhy.

#### • Automatické zväčšenie

Automaticky zväčšuje obraz, aby vyplnil čo najväčšiu časť obrazovky bez skreslenia. Môžu sa zobraziť čieme pruhy. Nevhodné pre signál z počítača.

#### • Superzoom

Odstáni čieme pruhy po bokoch programov vo formáte 4:3. Formát obrazu sa prispôbi obrazovke.

#### • Rozšírený obraz 16:9

Prispôbi obraz na formát 16:9.

#### • Širokouchý obraz

Roztiahne obraz na formát 16:9.

#### • Nezmenený formát

Expertný režim pre signál vo vysokom rozlíšení alebo signál z počítača. Vemé zobrazenie každého pixelu. Pri zobrazení obrazu z počítača sa môžu zobraziť čieme pruhy.

## Teletext

### Stránky Teletextu

#### Otvorenie teletextu

Ak chcete počas sledovania televíznych kanálov otvoriť teletext, stlačte tlačidlo **TEXT**.

Ak chcete teletext zatvoriť, znova stlačte tlačidlo **TEXT**.



#### Výber stránky teletextu

Výber stránky...

- Pomocou číselných tlačidiel zadajte číslo stránky.
- Stlačte tlačidlo ◀ alebo ▶
- Stlačte tlačidlo ▲ alebo ▼.
- Stlačením farebného tlačidla vyberte jednu z farebne označených položiek v spodnej časti obrazovky.

#### Podstránky teletextu

Stránka teletextu môže obsahovať niekoľko podstránok. Čísla podstránok sa zobrazujú na lište vedľa čísla hlavnej stránky. Ak chcete vybrať podstránku, stlačte tlačidlo ◀ alebo ▶.

## Stránky teletextu T.O.P.

Niektorí poskytovatelia vysielania ponúkajú funkciu Teletext T.O.P.

Ak chcete v rámci teletextu otvoriť stránky Teletext T.O.P., stlačte tlačidlo **⏏** **OPTIONS** a vyberte položku **Prehľad teletextu T.O.P.**

## Vyhľadávanie v teletexte

Môžete vybrať slovo a v teletexte vyhľadať všetky miesta, kde sa toto slovo vyskytuje.

Otvorte stránku teletextu a stlačte tlačidlo **OK**.

Pomocou tlačidiel so šípkami vyberte požadované slovo alebo číslo.

Ďalším stlačením tlačidla **OK** prejdete na najbližšie miesto výskytu tohto slova alebo čísla.

Ďalším stlačením tlačidla **OK** znova prejdete na nasledujúce miesto výskytu.

Ak chcete vyhľadávanie zastaviť, stláčajte tlačidlo **▲**, kým nezostane označené nič.

## Teletext z pripojeného zariadenia

Niektoré pripojené zariadenia, ktoré prijímajú TV kanály, môžu tiež ponúkať teletext.

Ak chcete otvoriť teletext z pripojeného zariadenia, stlačte tlačidlo **🏠**, vyberte požadované zariadenie a stlačte tlačidlo **OK**.

Počas sledovania kanála na danom zariadení stlačte tlačidlo **⏏** **OPTIONS**, vyberte položku **Zobraziť tlačidlá zariadenia**, stlačte tlačidlo **☰** a potom tlačidlo **OK**. Stlačením tlačidla **↵** skryjete tlačidlá zariadenia.

Ak chcete teletext zatvoriť, znova stlačte tlačidlo **↵**.

## Digitálny teletext (len Spojené kráľovstvo)

Niektorí poskytovatelia digitálneho televízneho vysielania ponúkajú na svojich digitálnych televíznych kanáloch špeciálny digitálny teletext alebo interaktívne televízne funkcie. Tieto služby zahŕňajú normálny teletext, v rámci ktorého môžete navigovať a vybrať položky pomocou tlačidiel s číslami, farebných tlačidiel a tlačidiel so šípkami.

Ak chcete digitálny teletext zatvoriť, stlačte tlačidlo **↵**.

## Možnosti teletextu

V režime teletextu stlačením tlačidla **⏏** **OPTIONS** vyberte spomedzi nasledovných položiek:

- Zmraziť stránku
- Dual Screen
- Prehľad teletextu T.O.P.
- Zväčšiť
- Odkryť
- Opakov. podstránok
- Jazyk

## Zmraziť stránku

Ak chcete zastaviť automatické posúvanie jednotlivých podstránok, stlačte tlačidlo **⏏** **OPTIONS** a vyberte položku **Zmraziť stránku**.

## Dual Screen/Celá obrazovka

Ak chcete súčasne vedľa seba zobraziť televízny kanál a teletext, stlačte tlačidlo **⏏** **OPTIONS** a vyberte položku **Dual Screen**.

Ak chcete prejsť späť na zobrazenie na celej obrazovke, vyberte položku **Celá obrazovka**.

## Prehľad teletextu T.O.P.

Ak chcete otvoriť teletext T.O.P., stlačte tlačidlo **⏏** **OPTIONS** a vyberte položku **Prehľad teletextu T.O.P.**

## Zväčšiť

Ak chcete zväčšiť stránku teletextu na pohodlnejšie čítanie, stlačte tlačidlo **⏏** **OPTIONS** a vyberte položku **Zväčšiť**. Ak chcete stránku posunúť nadol, stlačte tlačidlo **▼** alebo **▲**.

## Odkryť

Ak chcete zobraziť skryté informácie na stránke, stlačte tlačidlo **⏏** **OPTIONS** a vyberte položku **Odkryť**.

## Opakov. podstránok

Ak chcete postupne prepínať dostupné podstránky, stlačte tlačidlo **⏏** **OPTIONS** a vyberte položku **Opakov. podstránok**.

## Jazyk

Ak chcete prepnúť skupinu znakov, ktorú teletext používa na správne zobrazenie textu, stlačte tlačidlo **⏏** **OPTIONS** a vyberte položku **Jazyk**.

## Konfigurácia teletextu

### Jazyk teletextu

Niektorí poskytovatelia digitálneho TV vysielateľa majú v ponuke niekoľko jazykov teletextu.

Ak chcete nastaviť primárny a sekundárny jazyk teletextu, stlačte tlačidlo **🏠**, vyberte položku **⚙️ Konfigurácia** a stlačte tlačidlo **OK**.

Vyberte položku **Nastavenia kanála**, položku **Základný teletext** alebo **Sekundárny teletext** a vyberte svoje preferované jazyky teletextu.

## Teletext 2.5

Teletext 2.5 (ak je dostupný) ponúka viac farieb a lepšiu grafiku. Teletext 2.5 je aktivovaný ako štandardné výrobné nastavenie.

Ak chcete túto funkciu vypnúť, stlačte tlačidlo **🏠**, vyberte položku **⚙️ Konfigurácia** a stlačte tlačidlo **OK**.

Vyberte položku **Nastavenia TV > Predvoľby > Teletext 2.5**.

## Interaktívny TV

### Čo je to iTV?

Pomocou funkcie interaktívneho TV niektorí poskytovatelia digitálneho vysielania kombinujú svoj bežný televízny program s informačnými alebo zábavnými stránkami. Na niektorých stránkach môžete reagovať na program alebo hlasovať, nakupovať online alebo zaplatiť za program videa na požiadanie.

### HbbTV, MHEG, . . .

Poskytovatelia vysielania používajú rôzne systémy interaktívneho TV: HbbTV (Hybrid Broadcast Broadband TV) alebo iTV (Interactive TV – MHEG). Interaktívny TV sa niekedy označuje ako digitálny teletext alebo červené tlačidlo. Každý systém je však odlišný.

Ďalšie informácie získate na webovej lokalite konkrétneho poskytovateľa vysielania.

### Čo potrebujete

Interaktívny TV je dostupný len na digitálnych TV kanáloch. Aby ste si mohli plne vychutnať výhody interaktívneho TV, budete potrebovať vysokorychlostné (širokopásmové) pripojenie televízora k internetu.

## Stránky iTV

### Otvorenie stránok iTV

Väčšina kanálov ponúkajúcich službu HbbTV alebo iTV vás vyzve, aby ste na otvorenie ich interaktívneho programu stlačili (červené) tlačidlo **■** alebo tlačidlo **OK**.

### Navigácia v rámci stránok iTV

Na navigáciu v rámci stránok iTV môžete použiť tlačidlá so šípkami, farebné tlačidlá, tlačidlá s číslami a tlačidlo **↵**. Pomocou tlačidiel **▶** (Prehrávanie), **||** (Pozastavenie) a **■** (Zastavenie) môžete ovládať sledovanie videí v rámci stránok iTV.

### Digitálny teletext (len Spojené kráľovstvo)

Ak chcete otvoriť digitálny teletext, stlačte tlačidlo **TEXT**. Ak ho chcete zatvoriť, stlačte tlačidlo **↵**.

### Zatvorenie stránok iTV

Väčšina stránok iTV poskytuje informácie o tlačidle na zatvorenie. Ak chcete vynútiť zatvorenie stránky iTV, prepnite na nasledujúci TV kanál a potom prepnite späť.

3.4

## TV sprievodca

### Otvorenie TV programu

Pomocou TV programu môžete zobrazit' zoznam aktuálnych a plánovaných televíznych programov na vašich kanáloch\*.

#### Otvorenie TV programu

Ak chcete otvoriť TV program, stlačte tlačidlo **GUIDE**. Ak ho chcete zatvoriť, znova stlačte tlačidlo **GUIDE**.



Pri prvom otvorení TV programu televízor spustí vyhľadávanie informácií o programe všetkých televíznych kanálov. Toto vyhľadávanie môže trvať niekoľko minút. Údaje TV programu sa uložia do televízora.

#### Prepnutie na program

Z TV programu môžete prepnúť na aktuálny program. Ak chcete vybrať niektorý program, pomocou tlačidiel so šípkami prejdite na názov daného programu. Ak prejdete vpravo, zobrazia sa programy, ktoré sú naplánované na neskôr. Ak chcete prejsť na niektorý program (kanál), vyberte daný program a stlačte tlačidlo **OK**.

#### Zobrazenie podrobností o programe

Ak chcete zobrazit' podrobnosti o zvolenom programe, stlačte tlačidlo **i** **INFO**.

### Zmeniť deň

TV program dokáže zobrazit' plánované programy na nasledujúce dni (maximálne do 8 dní).

Ak chcete zobrazit' program na niektorý z nasledujúcich dní, stlačte tlačidlo **CH+**.

Stlačením tlačidla **CH-** sa vrátite na predchádzajúci deň.

Deň môžete zmeniť aj stlačením tlačidla **|||** **OPTIONS** a výberom položky **Zmeniť deň**.

Výberom možností **Predchádzajúci deň**, **Dnes** alebo **Ďalší deň** vyberte požadovaný deň a stlačte tlačidlo **OK**.

Ak sa informácie TV programu získavajú z internetu, stlačte tlačidlo **■** **Vybrať deň**.

### Nastavenie pripomienky

Ak sa údaje TV programu získavajú od poskytovateľa vysielania, môžete nastaviť pripomienky, ktoré vás hlásením na obrazovke upozomia na začiatok programu.

Ak chcete nastaviť pripomienku, vyberte požadovaný program v časovom pláne programov a stlačte farebné tlačidlo s možnosťou **Nastaviť pripom.** Daný program sa označí ikonou hodin **⌚**.

Ak chcete zrušiť pripomienku, stlačte farebné tlačidlo s možnosťou **Vymazať pripom.**

Ak chcete zobrazit' zoznam všetkých nastavených pripomienok, stlačte farebné tlačidlo s možnosťou **Naplánované prip.**

### Hľadanie podľa žánru

Ak sú tieto informácie k dispozícii, môžete vyhľadať plánované programy podľa ich žánru, napr. filmy, šport, atď.

Ak chcete vyhľadať programy podľa žánru, stlačte tlačidlo **|||** **OPTIONS** a vyberte položku **Hľadať podľa žánru**.

Vyberte požadovaný žáner a stlačte tlačidlo **OK**. Zobrazí sa zoznam nájdených programov.

### Nahrávanie

Ak k televízoru pripojíte pevný disk USB, môžete nahrávať programy.

Pomocou TV programu môžete naplánovať nahrávanie.

Ak chcete získať ďalšie informácie, v položke **Pomocník** stlačte tlačidlo **≡** **Zoznam** a vyhľadajte položku **Nahrávanie**.

\* V závislosti od zdroja informácií (údajov) TV programu sa zobrazujú analógové aj digitálne kanály alebo len digitálne kanály. Nie všetky kanály poskytujú informácie o TV programe.

### Prijímanie informácií o TV programe

TV program získava informácie (údaje) od poskytovateľa vysielania alebo z internetu. V niektorých krajinách a v prípade niektorých kanálov informácie o TV programe nemusia byť k dispozícii.

Ak televízor nepripojíte na internet, informácie sa získavajú od poskytovateľa vysielania.

Po pripojení televízora na internet sa televízor prepne na získavanie informácií z internetu.

Ak televízor získava informácie z internetu, TV program dokáže okrem digitálnych programov zobrazit' aj analógové programy. V ponuke TV programu môžete sledovať aktuálne sledovaný program v malom okne. Ak televízor získava informácie o TV programe z internetu, nemožno nastavovať pripomienky.



### Nastavenie informácií o TV programe

Ak je televízor pripojený na internet, môžete ho nastaviť tak, aby získaval informácie o TV programe od poskytovateľa vysielania.

Ak chcete nastaviť informácie o TV programe, stlačte tlačidlo **🏠**, vyberte položku **⚙️ Konfigurácia** a stlačte tlačidlo **OK**.

Vyberte položku **Nastavenia TV > Všeobecné nastavenia > TV program**.

Vyberte možnosť **Z vysielateľa** alebo **Z Internetu**.

3.5

## Prepínanie na zariadenia

### Zoznam zdrojov

V zozname pripojení (v ponuke zdrojov) môžete nájsť zariadenia pripojené k televízoru.

Pomocou tejto ponuky zdrojov môžete prepnúť na niektoré zariadenie.

#### Ponuka zdrojov

Ak chcete otvoriť ponuku zdrojov, stlačte tlačidlo **📺**

#### SOURCE

Ak chcete prepnúť na niektoré pripojené zariadenie, pomocou šípok **◀** (vľavo) alebo **▶** (vpravo) vyberte požadované zariadenie a stlačte tlačidlo **OK**.

V prípade niektorých zariadení (zariadenia HDMI-CEC) môžete zo zoznamu pod ikonou zariadenia priamo vybrať požadovanú aktivitu.

Vyberte zariadenie a jeho aktivitu a stlačte tlačidlo **OK**.

Ak chcete zatvoriť ponuku zdrojov bez výberu zariadenia, znova stlačte tlačidlo **📺**.



#### Automatické rozpoznanie

Keď k televízoru pripojíte nové zariadenie, toto zariadenie sa automaticky rozpozna a pridá do ponuky zdrojov. Zariadenie sa zobrazí ako ikona (typ zariadenia) s názvom. Ak typ zariadenia nezodpovedá pripojenému zariadeniu (napríklad sa zobrazuje označenie prehrávača, ale pripojené zariadenie nie je prehrávač), môžete zmeniť typ zariadenia.

Ak chcete zmeniť typ zariadenia, stlačte tlačidlo **🔴 Typ zariadenia**, vyberte zodpovedajúci typ zariadenia a stlačte tlačidlo **OK**.

Ak sa názov zariadenia nezhoduje s daným zariadením alebo ak chcete sami pomenovať zariadenie, stlačte tlačidlo **🟢**

**Premenovať**. Pomocou klávesnice na diaľkovom ovládaní zadajte nový názov.

Určenie správneho typu zariadenia vám zjednoduší používanie daného zariadenia. Typ zariadenia určuje štýl obrazu a zvuku, hodnoty rozlíšenia, špecifické nastavenia alebo umiestnenie v ponuke zdrojov.

Keď k televízoru pripojíte nové zariadenie, ikona tohto zariadenia sa presunie na začiatok ponuky zdrojov.

Ak televízor nerozpozna zariadenie automaticky, vyberte konektor, ku ktorému je zariadenie pripojené, a nastavte typ a názov zariadenia.

#### Pôvodný názov a ikona

Ak chcete obnoviť pôvodný názov a ikonu zariadenia, stlačte tlačidlo **⏏️ OPTIONS**, v paneli ponuky vyberte kartu **Možnosti**, vyberte položku **Pôvodný názov a ikona** a stlačte tlačidlo **OK**.

#### Skenovať pripojenia

Ak chcete znova skenovať všetky konektory televízora a aktualizovať ponuku zdrojov, stlačte tlačidlo **⏏️ OPTIONS**, v paneli ponuky vyberte kartu **Možnosti**, vyberte položku **Skenovať pripojenia** a stlačte tlačidlo **OK**.

## Z pohotovostného režimu

Keď je televízor v pohotovostnom režime, môžete pomocou diaľkového ovládania televízora zapnúť pripojené zariadenie.

#### Prehrávanie

Ak chcete zapnúť prehrávač diskov a televízor z pohotovostného režimu a ihneď spustiť prehrávanie disku alebo programu, stlačte tlačidlo **▶** (Prehrávanie) na diaľkovom ovládaní televízora.

Zariadenie by malo byť pripojené pomocou kábla HDMI a na televízore aj zariadení musí byť zapnutá funkcia HDMI CEC.



#### Systém domáceho kina

Môžete zapnúť systém domáceho kina a počúvať zvukový disk alebo rozhlasový kanál a súčasne ponechať televízor v pohotovostnom režime.

Ak chcete zapnúť len systém domáceho kina a televízor ponechať v pohotovostnom režime, stlačte tlačidlo **📺 SOURCE** na diaľkovom ovládaní televízora.

## Easy Link

Vďaka funkcii **EasyLink** môžete ovládať pripojené zariadenie pomocou diaľkového ovládania televízora. Funkcia EasyLink používa na komunikáciu s pripojenými zariadeniami protokol HDMI CEC. Zariadenia musia podporovať protokol HDMI CEC a musia byť pripojené pomocou pripojenia HDMI.

Ak chcete získať ďalšie informácie, v položke **Pomocník** stlačte tlačidlo **≡ Zoznam** a vyhľadajte položku **EasyLink**.

3.6

## Titulky a jazyky

### Titulky

#### Zapnutie titulkov

Ak chcete otvoriť ponuku titulkov, stlačte tlačidlo **SUBTITLE**. Titulky môžete **zapnúť** alebo **vypnúť**.

Ak chcete zobrazit' titulky, keď vysielaný program nie je vo vašom jazyku (v nastavenom jazyku televízora), vyberte možnosť **Automatický**. Ak vyberiete túto možnosť, titulky sa zobrazia aj pri stlmení zvuku pomocou tlačidla **🔊**.

V prípade analógových kanálov musia byť titulky k dispozícii prostredníctvom **teletextu**.



#### Titulky analógových kanálov

V prípade analógových kanálov musíte titulky manuálne zapnúť pre každý kanál.

**1** – Prepnite na požadovaný kanál a stlačením tlačidla **Teletext** otvorte teletext.

**2** – Zadajte číslo stránky s titulkami, väčšinou 888.

**3** – Zatvorte teletext opätovným stlačením tlačidla **Text**.

Ak ste v ponuke titulkov vybrali možnosť **Zapnuté**, počas sledovania analógového kanála sa v prípade dostupnosti zobrazia titulky.

Ak chcete zistiť, či je kanál analógový, alebo digitálny, prepnite na daný kanál a otvorte položku **Stav** v ponuke **Možnosti**.

#### Titulky digitálnych kanálov

V prípade digitálnych kanálov nie je potrebné nastavovať titulky pomocou teletextu.

Digitálne kanály môžu pre jeden program poskytovať titulky v niekoľkých jazykoch. Môžete nastaviť preferovaný primárny a sekundárny jazyk titulkov. Ak sú k dispozícii titulky v jednom z týchto jazykov, televízor ich zobrazí.

Ak nie sú k dispozícii titulky ani v jednom z preferovaných jazykov, môžete vybrať iný dostupný jazyk titulkov.

Ak chcete nastaviť primárny a sekundárny jazyk titulkov . . .

**1** – Stlačte tlačidlo **🏠**, vyberte položku **Konfigurácia** a stlačte tlačidlo **OK**.

**2** – Vyberte položku **Nastavenia kanála**, vyberte položku **Jazyky** > **Základné titulky** alebo **Sekundárne titulky** a stlačte tlačidlo **OK**.

**3** – Vyberte požadovaný jazyk a stlačte tlačidlo **OK**.

**4** – V prípade potreby opätovným stlačením tlačidla **↩** zatvorte ponuku.

Ak chcete vybrať jazyk titulkov, keď nie je k dispozícii žiaden z preferovaných jazykov . . .

**1** – Stlačte tlačidlo **⏏ OPTIONS**

**2** – Vyberte položku **Jazyk titulkov**, vyberte jazyk, ktorý chcete dočasne použiť, a stlačte tlačidlo **OK**.

### Jazyk zvuku

Digitálne televízne kanály dokážu v rámci jedného programu vysielat' zvuk, ktorý prenáša niekoľko jazykov. Môžete nastaviť preferovaný základný a sekundárny jazyk zvuku. Ak je počas sledovania k dispozícii jeden z týchto jazykov, televízor prepne na tento jazyk.

Ak nie je k dispozícii zvuk ani v jednom z preferovaných jazykov, môžete vybrať iný dostupný jazyk zvuku.

Ak chcete nastaviť základný a sekundárny jazyk zvuku . . .

**1** – Stlačte tlačidlo **🏠**, vyberte položku **Konfigurácia** a stlačte tlačidlo **OK**.

**2** – Vyberte položku **Nastavenia kanála**, vyberte položku **Jazyky** > **Základný zvuk** alebo **Sekundárny zvuk** a stlačte tlačidlo **OK**.

**3** – Vyberte požadovaný jazyk a stlačte tlačidlo **OK**.

**4** – V prípade potreby opätovným stlačením tlačidla **↩** zatvorte ponuku.

Ak chcete vybrať jazyk zvuku, keď nie je k dispozícii žiaden z preferovaných jazykov . . .

**1** – Stlačte tlačidlo **⏏ OPTIONS**

**2** – Vyberte položku **Jazyk zvuku**, vyberte jazyk, ktorý chcete dočasne použiť, a stlačte tlačidlo **OK**.



#### Pôvodný jazyk

Ak sa v rámci digitálneho kanála vysiela aj pôvodný jazyk programu alebo filmu, môžete televízor nastaviť tak, aby automaticky prepel na tento jazyk zvuku. Ak chcete sledovať dabovaný film v pôvodnom znení, nastavte položku **Pôvodný jazyk** na možnosť **Zapnuté** (ak je pôvodný jazyk k dispozícii). Ak chcete nastaviť **pôvodný jazyk** . . .

**1** – Stlačte tlačidlo **🏠**, vyberte položku **Konfigurácia** a stlačte tlačidlo **OK**.

**2** – Vyberte položku **Nastavenia kanála**, vyberte položku **Jazyky** > **Pôvodný jazyk** a stlačte tlačidlo **OK**.

**3** – Vyberte možnosť **Zapnuté** alebo **Vypnuté** a stlačte tlačidlo **OK**.

4 – V prípade potreby opätovným stláčaním tlačidla  zatvorte ponuku.

### Jazyky zvuku pre sluchovo a zrakovo postihnutých

Niektoré digitálne televízne kanály vysielajú špeciálny zvuk a titulky prispôbené pre divákov so sluchovým alebo zrakovým postihnutím.

Ak chcete získať ďalšie informácie, v položke **Pomocník** stlačte tlačidlo  **Zoznam** a vyhľadajte položku **Univerzálny prístup**.

## Jazyk ponuky

Ak chcete zmeniť jazyk ponúk a hlásení televízora . . .

1 – Stlačte tlačidlo , vyberte položku  **Konfigurácia** a stlačte tlačidlo **OK**.

2 – Vyberte položku **Nastavenia TV > Všeobecné nastavenia > Menu jazyk** a stlačte tlačidlo **OK**.

3 – Vyberte požadovaný jazyk a stlačte tlačidlo **OK**.



4 – V prípade potreby opätovným stláčaním tlačidla  zatvorte ponuku.

3.7

## Časovače a hodiny

### Funkcia automatického vypnutia

Pomocou funkcie automatického vypnutia môžete nastaviť televízor tak, aby sa po uplynutí určitého času automaticky prepol do pohotovostného režimu.

Ak chcete nastaviť automatické vypnutie, stlačte tlačidlo , vyberte položku  **Konfigurácia** a stlačte tlačidlo **OK**. Vyberte položku **Nastavenia TV > Všeobecné nastavenia > Automatické vypnutie**. Pomocou posuvnej lišty môžete nastaviť čas až na 180 minút v 5-minútových prírastkoch. Ak nastavíte hodnotu 0 minút, funkcia automatického vypnutia sa vypne.

Počas odpočítavania môžete televízor vypnúť aj skôr alebo vynulovať čas.

### Hodiny

Ak chcete zistiť aktuálny čas, stlačte tlačidlo **GUIDE** a pozrite si údaj o čase v TV programe.

V niektorých krajinách digitálne vysielanie neprenáša údaje času UTC (koordinovaný univerzálny čas). V tomto prípade sa nemusí uskutočniť posun na letný čas a televízor môže zobrazovať nesprávny čas.

Ak chcete opraviť hodiny televízora, stlačte tlačidlo , vyberte položku  **Konfigurácia** a stlačte tlačidlo **OK**.

Vyberte položku **Nastavenia TV > Všeobecné nastavenia > Hodiny** a vyberte možnosť **Závisí od krajiny**.



Vyberte položku **Letný čas** a vyberte správne nastavenie. Ak chcete manuálne nastaviť čas a dátum, vyberte položku **Ručne**. Potom zvolte **Čas** alebo **Dátum**.

Ak nahrávate programy pomocou služby **Nahrávanie** funkcie **Smart TV**, odporúčame nemeniť čas a dátum manuálne.

## Časovač vypnutia

Ak počas 4 hodín nestlačíte žiadne tlačidlo na diaľkovom ovládaní alebo ak televízor 10 minút neprijíma žiaden signál ani príkazy z diaľkového ovládania, televízor sa automaticky vypne, aby sa šetrila energia.

Ak televízor používate ako monitor alebo na sledovanie televízie používate digitálny prijímač (set-top box – STB) a nepoužívate diaľkové ovládanie televízora, deaktivujte funkciu automatického vypnutia.

Ak chcete funkciu deaktivovať, stlačte tlačidlo , vyberte položku  **Konfigurácia** a stlačte tlačidlo **OK**.

Vyberte položku **Nastavenia TV > Všeobecné nastavenia > Časovač vypnutia** a nastavte posuvný prvok na hodnotu **0**.

Ak chcete získať ďalšie informácie o ekologických nastaveniach televízora, v položke **Pomocník**, stlačte tlačidlo  **Zoznam** a vyhľadajte položku **Šetrenie energie**.

3.8

## Nastavenia obrazu

### Nastavenia obrazu

V ponuke **Obraz** môžete jednotlivo upravovať všetky nastavenia obrazu.

Ak chcete otvoriť nastavenia obrazu, stlačte tlačidlo , vyberte položku  **Konfigurácia** a stlačte tlačidlo **OK**. Vyberte položku **Nastavenia TV > Obraz**.

#### • Štýl obrazu

Ak chcete získať ďalšie informácie o nastaveniach štýlu obrazu, v položke **Pomocník**, stlačte tlačidlo  **Zoznam** a vyhľadajte položku **Štýl obrazu**.

#### • (3D) Podsvietenie

Nastaví úroveň kontrastu podsvietenia.

#### • Farebná sýtosť

Nastaví úroveň sýtosti farieb.

#### • Ostrosť

Nastavuje úroveň ostrosti jemných detailov.

#### • Redukcia šumu

Odfiltruje a obmedzí šum v obraze.

#### • Redukcia MPEG artefaktov

Vyhľadí digitálne prechody v obraze.

#### • Pixel Precise HD

Ovláda rozšírené nastavenia technológie Perfect Pixel HD.

— **Perfect Natural Motion** odstraňuje trhané zobrazenie a vytvára plynulý pohyb, a to hlavne vo filmoch.

— **Clear LCD** poskytuje vynikajúcu ostrosť pohybu, lepšiu úroveň čiemej, vysoký kontrast bez blikania obrazu, plynulý obraz a väčší pozorovací uhol.

— **Super rozlíšenie** poskytuje vyššiu ostrosť, najmä v líniách a kontúrach na obraze.

— **Rozšírená ostrosť** poskytuje vyššiu ostrosť, najmä v detailoch obrazu.

— **Dokonalý kontrast** nastavuje úroveň, pri ktorej televízor automaticky zdokonalí detaily čiernych, stredných a svetlých plôch obrazu.

— **Dynamické podsvietenie** nastaví úroveň, pri ktorej sa dá znížiť spotreba energie stlmením intenzity obrazovky. Rozhodnite sa pre najnižšiu spotrebu energie alebo obraz s najvyššou intenzitou.

— **Zvýšenie sýtoti farieb** zobrazí farby jasnejšie a zdokonalí rozlíšenie detailov v jasných farbách.

• Možnosť **Rozšírené** slúži na úpravu rozšírených nastavení obrazu:

— **Svetelný senzor** upraví obraz a nastavenia funkcie Ambientlight automaticky podľa svetelných podmienok v miestnosti.

— **Svetlosť** je nelineárne nastavenie svetivosti a kontrastu obrazu. Pomocou posuvnej lišty nastavte vyššiu alebo nižšiu hodnotu svetlosti.

— **Farebná teplota** slúži na nastavenie farieb na možnosť **Normálny, Teplý** (červenkasté farby) alebo **Studený** (modrasté farby).

— **Vlastná farebná teplota** nastavuje farebnú teplotu obrazu.

— **(3D) Kontrast obrazu** nastavuje kontrast obrazového obsahu.

— **Jas** nastavuje úroveň jasnosti obrazu.

• **Hra alebo Počítač**

Prepne televízor na ideálne predvolené nastavenie, ak je pripojený počítač alebo nemá konzolu.

• **Formát a okraje**

— **Formát obrazu**: stlačte tlačidlo  **Zoznam**, vyhľadajte položku **Formát obrazu** a prečítajte si informácie.

— Možnosť **Okraje obrazovky** slúži na mierne zväčšenie obrazu, čím sa skryjú skreslené okraje.

— **Posun obrazu** slúži na posun obrazu nahor/nadol alebo vľavo/vpravo pomocou kurzorových tlačidiel.

---

## Štýl obrazu

Obraz môžete jednoducho upraviť výberom predvolených nastavení pomocou položky **Štýl obrazu**.

Počas sledovania televízneho kanála stlačením tlačidla  **OPTIONS** otvorte ponuku Možnosti a vyberte položku **Štýl obrazu**. Vyberte požadovaný štýl obrazu a stlačte tlačidlo **OK**.

### Štýly obrazu

Pomocou štýlov obrazu môžete jednoducho prepnúť na ideálne nastavenie obrazu na pozeranie filmov alebo šetrenie energie.

Môžete tiež upraviť konkrétne nastavenia zvoleného štýlu obrazu, napríklad jas alebo kontrast. Televízor uloží zmenené nastavenia.

### Úprava štýlu obrazu

Ak chcete upraviť štýl obrazu . . .

**1** – Vyberte požadovaný štýl a stlačte tlačidlo **OK**.

**2** – Stlačte tlačidlo , vyberte položku  **Konfigurácia** a stlačte tlačidlo **OK**.

**3** – Vyberte položku **Nastavenia TV**, prejdite na konkrétne nastavenie a upravte ho.

**4** – Stlačením tlačidla  zatvorte ponuku a uložte nastavenie.

Ak chcete obnoviť pôvodné hodnoty štýlu obrazu . . .

**1** – Stlačte tlačidlo , vyberte položku  **Konfigurácia** a stlačte tlačidlo **OK**.

**2** – Vyberte položku **Nastavenia TV** > **Obraz** > **Štýl obrazu** a vyberte štýl, ktorého nastavenia chcete obnoviť.

**3** – Stlačte tlačidlo  **Reset**. Nastavenia štýlu sa obnovia.

Ak chcete získať ďalšie informácie o úprave jednotlivých nastavení obrazu, v položke **Pomocník** stlačte tlačidlo  **Zoznam** a vyhľadajte položku **Obraz**.

Dostupné štýly obrazu sú . . .

• **Osobné** – vaše nastavenia v časti Prispôbiť obraz a zvuk

• **Jasný** – ideálne na sledovanie počas dňa

• **Prirodzený** – prirodzené nastavenia obrazu

• **Film** – ideálne na sledovanie filmov

• **Úspora energie** – energeticky najúspornejšie nastavenia

• **Štandard** – štandardné výrobné nastavenia

• **Fotografia** – ideálne na prezeranie fotografií

• **ISF Deň a ISF Noc** – nastavenia kalibrácie ISF

## Umiestnenie Obchod alebo Doma

Ak sa pri každom zapnutí televízora štýl obrazu prepne na možnosť **Jasný**, umiestnenia televízora je nastavené na možnosť **Obchod**. Ide o nastavenie vhodné na propagáciu televízora v obchode.

Ak chcete televízor nastaviť na domáce použitie. . .

**1** – Stlačte tlačidlo , vyberte položku  **Konfigurácia** a stlačte tlačidlo **OK**.

**2** – Vyberte položku **Nastavenia TV** > **Všeobecné nastavenia** > **Umiestnenie** a stlačte tlačidlo **OK**.

**3** – Vyberte možnosť **Doma** a stlačte tlačidlo **OK**.

**4** – V prípade potreby opätovným stláčaním tlačidla  zatvorte ponuku.

---

## Umiestnenie

### Umiestnenie

Ak sa televízor nachádza v obchode, môžete ho nastaviť tak, aby zobrazoval reklamný pútač. **Štýl obrazu** sa automaticky nastaví na možnosť **Jasný**. Automatický **časovač vypnutia** sa vypne.

Ak chcete nastaviť umiestnenie televízora Obchod. . .

**1** – Stlačte tlačidlo , vyberte položku  **Konfigurácia** a stlačte tlačidlo **OK**.

**2** – Vyberte položku **Nastavenia TV** > **Všeobecné nastavenia** > **Umiestnenie** a stlačte tlačidlo **OK**.

**3** – Vyberte položku **Obchod** a stlačte tlačidlo **OK**.

**4** – V prípade potreby opätovným stláčaním tlačidla  zatvorte ponuku.



---

3.9

## Nastavenia zvuku

### Zvuk

V ponuke **Zvuk** môžete jednotlivou upravovať všetky nastavenia zvuku.

Ak chcete otvoriť nastavenia zvuku, stlačte tlačidlo , vyberte položku  **Konfigurácia** a stlačte tlačidlo **OK**. Vyberte položku **Nastavenia TV** > **Zvuk**.

- **Basy**

Nastaví úroveň nízkych tónov zvuku.

- **Výšky**

Nastaví úroveň vysokých tónov zvuku.

- **Stereo vyváženie**

Nastavuje vyváženie ľavého a pravého reproduktora, aby najlepšie vyhovovali vašej polohe pri počúvaní.

- **Surround režim**

Nastaví priestorový efekt zvuku z interných reproduktorov.

- **Hlasitosť v slúch.**

Nastaví hlasitosť výstupu do konektora slúchadiel na televízore.

- **Automatické vyrovnávanie hlasitosti**

Obmedzuje nečakané rozdiely v hlasitosti, napríklad na začiatku reklám alebo vtedy, keď sa prepína z jedného kanálu na druhý.

### Preferovaný formát zvuku

Formát zvuku môžete nastaviť na možnosť Štandard (stereofonický) alebo Rozšírené (viackanálový). Ak je k dispozícii jeden z týchto dvoch typov, televízor naň automaticky prepne.

1 – Stlačte tlačidlo , vyberte položku  **Konfigurácia** a stlačte tlačidlo **OK**.

2 – Vyberte položku **Nastavenia kanála > Jazyky >**



**Preferovaný formát zvuku** a stlačte tlačidlo **OK**.

3 – Vyberte možnosť **Štandard** alebo **Rozšírené** a stlačte tlačidlo **OK**.

4 – V prípade potreby opätovným stláčaním tlačidla  zatvorte ponuku.

### Mono/Stereo

Môžete nastaviť monofónny zvuk televízora.

1 – Stlačte tlačidlo , vyberte položku  **Konfigurácia** a stlačte tlačidlo **OK**.

2 – Vyberte položku **Nastavenia kanála > Mono/Stereo** a stlačte tlačidlo **OK**.

3 – Vyberte možnosť **Mono** alebo **Stereo** a stlačte tlačidlo **OK**.

4 – V prípade potreby opätovným stláčaním tlačidla  zatvorte ponuku.

---

## Štýl zvuku

Zvuk môžete jednoducho upraviť výberom predvolených nastavení pomocou položky **Štýl zvuku**.

Počas sledovania televízneho kanála stlačením tlačidla  **OPTIONS** otvorte ponuku Možnosti a vyberte položku **Štýl zvuku**. Vyberte požadovaný štýl zvuku a stlačte tlačidlo **OK**.



### Štýly zvuku

Vďaka štýlom zvuku môžete jednoducho prepnúť na ideálne nastavenia zvuku pre reč (správy) alebo sledovanie filmov. Môžete tiež upraviť konkrétne nastavenia zvoleného štýlu zvuku, napríklad basy alebo výšky. Televízor uloží zmenené nastavenia.

### Úprava štýlu zvuku

Ak chcete upraviť štýl zvuku . . .

1 – Vyberte požadovaný štýl a stlačte tlačidlo **OK**.

2 – Stlačte tlačidlo , vyberte položku  **Konfigurácia** a stlačte tlačidlo **OK**.

3 – Vyberte položku **Nastavenia TV**, prejdite na konkrétne nastavenie a upravte ho.

4 – Stlačením tlačidla  zatvorte ponuku a uložte nastavenie.

Ak chcete obnoviť pôvodné hodnoty štýlu zvuku . . .

1 – Stlačte tlačidlo , vyberte položku  **Konfigurácia** a stlačte tlačidlo **OK**.

2 – Vyberte položku **Nastavenia TV > Zvuk > Štýl zvuku** a vyberte štýl, ktorého nastavenia chcete obnoviť.

3 – Stlačte tlačidlo  **Reset**. Nastavenia štýlu sa obnovia.

Ak chcete získať ďalšie informácie o úprave jednotlivých nastavení zvuku, v položke **Pomocník**, stlačte tlačidlo  **Zoznam** a vyhľadajte položku **Zvuk**.

Jednotlivé štýly zvuku sú. . .

- **Osobné** – vaše osobné nastavenia v časti Prispôbiť obraz a zvuk

- **Pôvodné** – štandardné výrobné nastavenia

- **Správy** – ideálne pre záznam hlasu

- **Film** – ideálne na sledovanie filmov

- **Hra** – ideálne na hranie hier

- **Hudba** – ideálne na počúvanie hudby.

---

## Umiestnenie televízora

### Umiestnenie televízora

Počas úvodnej inštalácie sa toto nastavenie nastaví na možnosť **Na TV stojane** alebo **Montáž na stenu**.

Ak ste od úvodného nastavenia zmenili umiestnenie televízora, upravte toto nastavenie na správnu hodnotu, aby sa zaistila najlepšia reprodukcia zvuku.

1 – Stlačte tlačidlo , vyberte položku  **Konfigurácia** a stlačte tlačidlo **OK**.

2 – Vyberte položku **Nastavenia TV > Všeobecné nastavenia > Umiestnenie televízora** a stlačte tlačidlo **OK**.

3 – Vyberte možnosť **Na TV stojane** alebo **Montáž na stenu** a stlačte tlačidlo **OK**.

4 – V prípade potreby opätovným stláčaním tlačidla  zatvorte ponuku.

---

3.10

## Nastavenia funkcie Ambilight

### Zapnutie alebo vypnutie funkcie Ambilight

Ak chcete dosiahnuť najlepší efekt funkcie Ambilight, riadte sa týmito radami:

- Stlňte svetlo v miestnosti a umiestnite TV max. 25 cm od steny.

- Upravte funkciu Ambilight podľa farby vašej steny v nastavení Farba steny.

- Funkcia Ambilight môže rušiť infračervené signály diaľkového ovládania. Umiestnite svoje zariadenia (prehrávač diskov alebo systém domáceho kina) ďalej od televízora s funkciou Ambilight.

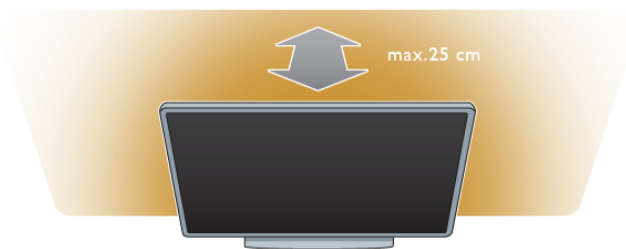

Stlačením tlačidla **AMBILIGHT** na diaľkovom ovládaní môžete zapnúť alebo vypnúť funkciu Ambilight a prepínať možnosti **Vypnuté**, **Dynamický** a **Statický**.

Ak potrebujete ďalšie informácie o týchto nastaveniach funkcie Ambilight, stlačte tlačidlo **≡ Zoznam** a vyhľadajte položku **Dynamický Ambilight** alebo **Statický Ambilight**.

Funkciu Ambilight môžete zapnúť a vypnúť aj pomocou ponuky funkcie Ambilight.

Stlačte tlačidlo **🏠**, vyberte položku **⚙️ Konfigurácia** a stlačte tlačidlo **OK**.

Vyberte položku **Nastavenia TV** a stlačte tlačidlo **OK**. Vyberte položku **Ambilight**.



## Dynamický Ambilight

Pri **dynamickom režime funkcie Ambilight** môžete upraviť rýchlosť reakcie funkcie Ambilight na zmenu obrazu na obrazovke.

Stlačte tlačidlo **🏠**, vyberte položku **⚙️ Konfigurácia** a stlačte tlačidlo **OK**.

Vyberte položku **Nastavenia TV** a stlačte tlačidlo **OK**. Vyberte položku **Ambilight > Režim > Dynamický** a stlačte tlačidlo **OK**.

Vyberte možnosť **Dynamický**. Pomocou posuvnej lišty upravte rýchlosť podľa vašich preferencií.

Pri **statickom režime funkcie Ambilight** môžete nastaviť vami požadovanú farbu funkcie Ambilight.

Stlačte tlačidlo **🏠**, vyberte položku **⚙️ Konfigurácia** a stlačte tlačidlo **OK**.

Vyberte položku **Nastavenia TV** a stlačte tlačidlo **OK**.

Vyberte položku **Ambilight > Režim > Statický** a stlačte tlačidlo **OK**.

Vyberte možnosť **Statický**. Vyberte svoju preferovanú farbu. Statické farby funkcie Ambilight sa nemenia (nie sú dynamické).

## Nastavenia funkcie Ambilight

Ďalšie nastavenia funkcie Ambilight sú k dispozícii v ponuke funkcie Ambilight v nastaveniach TV.

Ak chcete zmeniť tieto nastavenia, stlačte tlačidlo **🏠**, vyberte položku **⚙️ Konfigurácia** a stlačte tlačidlo **OK**.

Vyberte položku **Nastavenia TV > Ambilight**.

### Režim funkcie Ambilight

Keď je televízor zapnutý, pomocou tlačidla **AMBILIGHT** môžete prepínať režimy funkcie Ambilight (**Vypnuté**, **Dynamický** a **Statický**). Ak vyberiete možnosť **Dynamický**, funkcia Ambilight bude reagovať na zmeny obrazu na obrazovke. Ak vyberiete možnosť **Statický**, môžete nastaviť konkrétnu farbu funkcie.

### Jas funkcie Ambilight

Ak chcete nastaviť jas funkcie Ambilight, vyberte položku **Jas** a stlačte tlačidlo **OK**. Upravte svetelný výkon funkcie Ambilight.

### Dynamický Ambilight

Ak chcete nastaviť rýchlosť, akou funkcia Ambilight reaguje na zmenu obrazu na obrazovke, vyberte položku **Dynamický**.

Ak chcete získať ďalšie informácie, v položke **Pomocník** stlačte tlačidlo **≡ Zoznam** a vyhľadajte položku **Dynamický Ambilight**.

### Statický Ambilight

Táto funkcia slúži na vlastné nastavenie farby funkcie Ambilight. Statické farby funkcie Ambilight sa nemenia (nie sú dynamické). Ak chcete získať ďalšie informácie, v položke **Pomocník** stlačte tlačidlo **≡ Zoznam** a vyhľadajte položku **Statický Ambilight**.

### Farba steny

Farba steny za televízorom môže ovplyvniť farebný efekt funkcie Ambilight.

Ak chcete korigovať tento vplyv, vyberte položku **Ambilight > Rozšírené > Farba steny** a vyberte farbu, ktorá zodpovedá farbe steny. Efekt Ambilight upraví svoje farby s ohľadom na farbu steny za televízorom.

### Vypnutie TV

Ak chcete funkciu Ambilight vypnúť okamžite alebo ju nastaviť tak, aby sa osvetlenie stlmilo a vyplo pár sekúnd po vypnutí televízora, vyberte položku **Ambilight > Rozšírené > Vypnutie TV**.

### Režim Lounge light

Ak chcete získať ďalšie informácie, v položke **Pomocník** stlačte tlačidlo **≡ Zoznam** a vyhľadajte položku **Svetlo Lounge light**.

## Svetlo Lounge light

Keď je televízor v pohotovostnom režime, môžete zapnúť funkciu Ambilight a vytvoriť v miestnosti efekt svetelnej atmosféry.

Ak chcete zapnúť funkciu Ambilight, keď je televízor v pohotovostnom režime, stlačte tlačidlo **AMBILIGHT**.



Ak chcete zmeniť farebnú schému funkcie Lounge light, znovu stlačte tlačidlo **AMBILIGHT**.



Ak chcete funkciu Lounge light vypnúť, stlačte tlačidlo **AMBILIGHT** a niekoľko sekúnd ho podržte.

Farebnú schému môžete nastaviť aj v ponuke Nastavenia TV. Keď je televízor zapnutý, stlačte tlačidlo , vyberte položku **Konfigurácia** a stlačte tlačidlo **OK**. Vyberte položku **Nastavenia TV > Ambilight > Rozšírené > Lounge light**. Vyberte farebnú schému, ktorá sa aktivuje pri spustení funkcie Lounge light.

3.11

## Univerzálny prístup

### Zapnutie

Ak je zapnutý univerzálny prístup, televízor je nastavený na použitie ľuďmi so sluchovým alebo zrakovým postihnutím.

#### Zapnutie

Ak ste počas inštalácie nezapli možnosť Univerzálny prístup, v rámci položky Konfigurácia ju môžete kedykoľvek zapnúť. Ak chcete zapnúť univerzálny prístup, stlačte tlačidlo , vyberte položku **Konfigurácia** a stlačte tlačidlo **OK**. Vyberte položku **Nastavenia TV > Všeobecné nastavenia > Univerzálny prístup**. Vyberte možnosť **Zapnuté** a stlačte tlačidlo **OK**.

Ak pod položkou Konfigurácia zapnete univerzálny prístup, možnosť Univerzálny prístup sa pridá do ponuky Možnosti. Keď sa v ponuke Možnosti nachádza ponuka Univerzálny prístup, môžete konfigurovať nastavenia určené pre sluchovo a zrakové postihnuté osoby.

### Zhoršený sluch

Niektoré digitálne televízne kanály vysielajú špeciálny zvuk a titulky prispôbené pre divákov so sluchovým postihnutím. Keď je zapnutá položka Zhoršený sluch, televízor automaticky prepne na prispôbený zvuk a titulky (ak sú k dispozícii).

#### Zapnutie

Ak chcete zapnúť funkciu Zhoršený sluch, stlačte tlačidlo **OPTIONS**, vyberte položku **Univerzálny prístup** a stlačte tlačidlo **OK**. Vyberte položku **Zhoršený sluch**, vyberte možnosť **Zapnuté** a stlačte tlačidlo **OK**.

Ak chcete skontrolovať, či je dostupný zvuk a titulky pre divákov so sluchovým postihnutím, stlačte tlačidlo **OPTIONS**, vyberte položku **Jazyk zvuku** a vyhladajte jazyk zvuku označený symbolom .

Ak sa položka Univerzálny prístup nezobrazuje v ponuke Možnosti, zapnite funkciu **Univerzálny prístup** v ponuke Konfigurácia. Ak chcete získať ďalšie informácie, v položke **Pomocník** stlačte tlačidlo **≡ Zoznam** a vyhladajte položku **Univerzálny prístup**.

### Zrak. postihnutí

Digitálne televízne kanály môžu vysielat' špeciálnu zvukovú stopu s komentárom, ktorý opisuje dianie na obrazovke. Ak chcete nastaviť položku Zrak. postihnutí, musíte zapnúť funkciu Univerzálny prístup.

#### Zrak. postihnutí

Ak je zapnutá funkcia **Zrak. postihnutí**, k bežnej zvukovej stope sa pridá stopa s komentárom rozprávača.

Ak chcete zapnúť komentár (ak je k dispozícii) . . .

- 1 – Keď je zapnutá funkcia **Univerzálny prístup**, stlačte tlačidlo **OPTIONS** a v paneli ponuky vyberte možnosť **Možnosti**.
- 2 – Vyberte položku **Zrak. postihnutí** a stlačte tlačidlo **OK**.
- 3 – Vyberte možnosť **Zapnuté** a stlačte tlačidlo **OK**.



Môžete skontrolovať dostupnosť zvukovej stopy s komentárom pre zrakové postihnutých.

V ponuke Možnosti vyberte položku **Jazyk zvuku** a hľadajte jazyk zvuku označený ikonou .

#### Reproduktory/slúchadlá

Môžete nastaviť spôsob reprodukcie zvukovej stopy s komentárom. Môžete nastaviť reprodukciu len z reproduktorov televízora, len zo slúchadiel alebo z oboch.

Ak chcete nastaviť položku **Reproduktory/slúchadlá** . . .

- 1 – Stlačte tlačidlo , vyberte položku **Konfigurácia** a stlačte tlačidlo **OK**.
- 2 – Vyberte položku **Nastavenia kanála > Jazyky > Zrak. postihnutí > Reproduktory/slúchadlá** a stlačte tlačidlo **OK**.
- 3 – Vyberte možnosť **Reproduktory, Slúchadlá** alebo **Reproduktory + slúchadlá** a stlačte tlačidlo **OK**.
- 4 – V prípade potreby opätovným stláčaním tlačidla  zatvorte ponuku.

#### Zmiešaný zvuk

Môžete nastaviť pomer hlasitosti normálnej zvukovej stopy a stopy s komentárom.



Ak chcete nastaviť pomer hlasitosti . . .

- 1 – Stlačte tlačidlo **OPTIONS** a v paneli ponuky vyberte možnosť **Možnosti**.
- 2 – Vyberte položku **Zmiešaný zvuk** a stlačte tlačidlo **OK**.
- 3 – Pomocou šípok nahor a nadol upravte polohu posuvného prvku.
- 4 – Potvrďte stláčaním tlačidla **OK**.

#### Zvukový efekt

Niektoré zvukové stopy s komentárom môžu obsahovať rôzne zvukové efekty, napríklad stereofonický zvuk alebo stíšovanie zvuku.



Ak chcete zapnúť položku **Zvukové efekty** (ak sú k dispozícii) . . .

- 1 – Stlačte tlačidlo , vyberte položku **Konfigurácia** a stlačte tlačidlo **OK**.
- 2 – Vyberte položku **Nastavenia kanála > Jazyky > Zrak. postihnutí > Zvukové efekty** a stlačte tlačidlo **OK**.
- 3 – Vyberte možnosť **Zapnuté** alebo **Vypnuté** a stlačte tlačidlo **OK**.
- 4 – V prípade potreby opätovným stláčaním tlačidla  zatvorte ponuku.

#### Reč

Keď je zapnutá funkcia reči, zvuková stopa s komentárom môže obsahovať aj titulky pre hovorené slová.

Ak chcete zapnúť tieto titulky (ak sú k dispozícii) . . .

- 1 – Stlačte tlačidlo , vyberte položku  **Konfigurácia** a stlačte tlačidlo **OK**.
  - 2 – Vyberte položku **Nastavenia kanála > Jazyky > Zrak. postihnutí > Reč** a stlačte tlačidlo **OK**.
  - 3 – Vyberte možnosť **Opisný** (zvuk) alebo **Titulky** a stlačte tlačidlo **OK**.
  - 4 – V prípade potreby opätovným stláčaním tlačidla  zatvorte ponuku.
- 

## Pípnutie klávesov

**Pípnutie klávesov** poskytuje zvukovú spätnú väzbu pri každom stlačení tlačidla na diaľkovom ovládaní. Hlasitosť pípnutia je fixná.

### Zapnutie

Ak chcete zapnúť funkciu Pípnutie klávesov, stlačte tlačidlo  **OPTIONS**, vyberte položku **Univerzálny prístup** a stlačte tlačidlo **OK**.

Vyberte položku **Pípnutie klávesov** a vyberte možnosť **Zapnuté**.

Ak sa položka Univerzálny prístup nezobrazuje v ponuke Možnosti, zapnite funkciu Univerzálny prístup v ponuke Konfigurácia.

Ak chcete získať ďalšie informácie, v položke **Pomocník** stlačte tlačidlo  **Zoznam** a vyhľadajte položku **Univerzálny prístup**.

# 3D

## 4.1

## Čo potrebujete

Tento televízor je typu Easy 3D TV.



Na sledovanie 3D obsahu potrebujete:

- naladiť televízny kanál, ktorý vysiela programy v 3D
- požičať si film v 3D z online video obchodu prostredníctvom funkcie Smart TV
- spustiť prehrávanie filmu v 3D z disku 3D Blu-ray, zariadenia USB alebo počítača

Štyri pasívne 3D okuliare sú súčasťou balenia.

Ak potrebujete ďalšie okuliare, objednajte si pasívne 3D okuliare Philips PTA417 alebo PTA426 (predávajú sa samostatne). Iné 3D okuliare nemusia byť podporované.

## 4.2

## Vaše 3D okuliare

### Pasívne 3D okuliare PTA417

Ak chcete na televízore sledovať 3D obsah, jednoducho si nasadíte 3D okuliare.

### Odporúčaná výška sledovania

Najlepšiu kvalitu obrazu počas sledovania pasívnej 3D technológie dosiahnete, ak sa vaše oči nachádzajú zarovno so stredom obrazovky.

## 4.3

## Sledovanie vo formáte 3D

### Prepínanie do režimu 3D

Pri prvom rozpoznaní 3D signálu môžete nastaviť svoje preferencie, ktoré chcete v budúcnosti používať pri prepínaní do režimu 3D.

Ak chcete do režimu 3D prepínať automaticky, vyberte možnosť **Automatický**.

Ak chcete najskôr zobrazit' oznámenie, vyberte možnosť **Upozorniť**.

Ak nechcete prepínať do režimu 3D, vyberte možnosť **Bez 3D**.

Toto nastavenie môžete neskôr zmeniť v ponuke režimu 3D. Na otvorenie ponuky režimu 3D stlačte tlačidlo **3D** a vyberte požadované nastavenie položky **Prepnúť na 3D**.



### Spustenie formátu 3D

Keď sa televízor prepne do režimu 3D alebo keď sa zobrazí upozornenie o dostupnosti obsahu v 3D, zapnite aktívne 3D okuliare a nasadte si ich.

Ak televízor nedokáže rozpoznať 3D signál (signál neobsahuje označenie 3D zobrazenia), 3D program sa zobrazuje ako zdvojený obraz na obrazovke. Ak chcete prejsť na režim 3D, stlačte tlačidlo **3D** a vyberte položku **Vedľa seba** alebo **Vrch/spodok** podľa polohy zdvojeného obrazu.

### Ukončenie formátu 3D

Ak chcete ukončiť sledovanie 3D obsahu, stlačte tlačidlo **[[[ OPTIONS**, vyberte položku **Hĺbka 3D** a vyberte možnosť **Vypnuté**.

Keď prepnete na iný kanál alebo pripojené zariadenie, režim 3D sa prepne na režim 2D.

### Konverzia 2D na 3D

Všetky 2D programy môžete konvertovať do formátu 3D. Ak chcete konvertovať 2D program na 3D, stlačte tlačidlo **3D**, vyberte položku **Konverzia 2D na 3D** a potvrdte stlačením tlačidla **OK**.

Ak chcete ukončiť konverziu 2D na 3D, stlačte tlačidlo **[[[ OPTIONS**, vyberte položku **Hĺbka 3D** a vyberte možnosť **Vypnuté** alebo pomocou ponuky Doma prepnete na inú aktivitu. Konverziu neukončíte prepnutím kanála.

### Hĺbka 3D

Hĺbku 3D môžete upraviť pre slabší alebo výraznejší 3D efekt.

Ak chcete zmeniť hĺbku 3D efektu, stlačte tlačidlo **[[[ OPTIONS** a vyberte položku **Hĺbka 3D**. Vyberte možnosť **Vypnuté** (bez 3D), **Menej** (slabší efekt hĺbky 3D), **Normálny** (optimálna kvalita 3D) alebo **Viac** (výraznejší efekt hĺbky 3D).

### 3D zážitok

Pomocou nastavenia 3D zážitku môžete prispôsobiť blikanie obsahu na obrazovke na uľahčenie sledovania 3D obsahu. Ak chcete zmeniť nastavenie redukcie blikania, stlačte tlačidlo **[[[ OPTIONS**, vyberte položku **3D zážitok** a vyberte možnosť **Maximálna ostrosť** (výraznejší 3D efekt, viac blikania) alebo **Bez blikania** (menej blikania, menšia únava očí).

## 4.4

## Optimálne sledovanie 3D

Pre optimálne sledovanie 3D vám odporúčame:

- sedieť od televízora vo vzdialenosti, ktorá predstavuje aspoň 3-násobok výšky obrazovky televízora, nie však ďalej ako 6 m.
- nepoužívať osvetlenie žiarivkami (ako je osvetlenie TL alebo niektoré energeticky úsporné žiarovky, ktoré pracujú pri nízkej frekvencii) a vyhýbať sa priamemu slnečnému žiareniu, pretože ich účinkom sa môže narušiť 3D efekt.

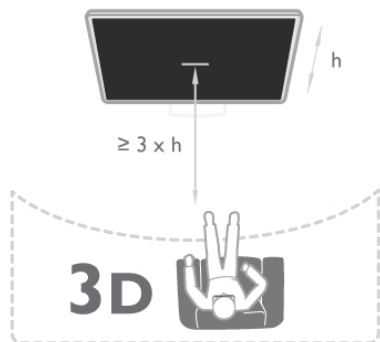

4.5

## Zdravotné upozornenie

- Ak vy alebo vaši rodinní príslušníci trpíte epileptickými alebo fotosenzitívnymi záchvatmi, pred vystavením sa pôsobeniu zdrojov blikajúceho svetla, rýchlemu sledu obrazov alebo pred sledovaním obrazu v 3D sa poraďte s lekárom.
- Aby nedošlo k ťažkostiam, ako napr. závratom, bolestiam hlavy alebo dezorientácii, neodporúčame sledovať obraz v 3D v dlhších časových intervaloch.

**Ak zaznamenáte akékoľvek ťažkosti, prestaňte sledovať obraz v 3D a nepúšťajte sa ihneď do žiadnych potenciálne nebezpečných aktivít (napríklad šoférovanie automobilu), až kým symptómy nezmiznú. Ak symptómy pretrvávajú, pred ďalším sledovaním obrazu v 3D sa najskôr poraďte s odborným lekárom.**

- Rodičia by mali pri sledovaní obrazu v 3D dohliadať na svoje deti a uistiť sa, že u nich nedochádza k vyššie uvedeným ťažkostiam. Sledovanie obrazu v 3D sa neodporúča deťom mladším ako 6 rokov, keďže ich zrakový systém ešte nie je úplne vyvinutý.
- 3D okuliare používajte výhradne na účely sledovania televízora v 3D formáte.

4.6

## Starostlivosť o 3D okuliare

- 3D okuliare nevystavujte priamemu slnečnému žiareniu, vysokým teplotám, ohňu ani vode. Tieto vplyvy by mohli spôsobiť ich poruchu alebo požiar.
- Na čistenie skiel používajte čistú mäkkú tkaninu (z mikrovlákien alebo bavlneného flanelu), aby nedošlo k ich poškrabaniu. Na 3D okuliare nikdy priamo nesprejujte čistiace prostriedky. Mohli by ste tým poškodiť elektroniku.
- Nedovoľte, aby 3D okuliare spadli na zem, neohýbajte ich, ani nepôsobte nadmernou silou na ich sklá.
- Nepoužívajte čistiace chemikálie s obsahom alkoholu, rozpúšťadiel, detergentov ani vosku, benzénu, nedidla, repelentu proti komárom ani maziva. V prípade použitia týchto chemikálií by mohlo dôjsť k odfarbeniu alebo popraskaniu materiálu.

# Smart TV

## Ponuka Doma

Pomocou ponuky Doma môžete spustiť akúkoľvek aktivitu televízora.

Po otvorení ponuky Doma môžete začať sledovať televíziu alebo disk pomocou vášho systému domáceho kina. V ponuke Doma môžete tiež otvoriť funkciu Smart TV a surfovať na internete, používať službu Skype alebo otvoriť Pomocníka, ak potrebujete informácie o používaní televízora.

### Otvorenie ponuky Doma

Ak chcete otvoriť ponuku Doma, stlačte tlačidlo .

Pomocou tlačidiel so šípkami vyberte požadovanú aktivitu a stlačením tlačidla **OK** ju spustíte.

Ak chcete zatvoriť ponuku Doma bez zmeny aktuálnej aktivity, znova stlačte tlačidlo .



### - TV

Ak chcete sledovať televízne kanály, vyberte položku **TV** a stlačte tlačidlo **OK**.

### - Satelit

Ak chcete sledovať satelitné kanály, vyberte položku **Satelit** a stlačte tlačidlo **OK** (platí len pre televízory so zabudovaným satelitným tunerom).

### - Smart TV

Ak chcete otvoriť úvodnú stránku funkcie Smart TV, vyberte položku **Smart TV** a stlačte tlačidlo **OK**.

### - Zdroj

Vyberte položku **Zdroj** a vyberte pripojené zariadenie zo zoznamu pod ikonou. Stlačením tlačidla **OK** prepnete na zvolené zariadenie.

### - TV program

Ak vyberiete položku **TV program** a stlačíte tlačidlo **OK**, otvorí sa zoznam aktuálnych a plánovaných televíznych programov vašich kanálov.

### - Nahrávky

Ak vyberiete položku **Nahrávky** a stlačíte tlačidlo **OK**, otvorí sa zoznam nahrávok (funkcia je dostupná, len ak pripojíte pevný disk USB).

### - Skype

Výberom tejto položky spustíte službu **Skype**, pomocou ktorej môžete uskutočňovať bezplatné videohovory.

### - Konfigurácia

Pomocou položky **Konfigurácia** môžete nainštalovať kanály alebo upraviť všetky nastavenia televízora.

### - Pomocník

Ak vyberiete položku **Pomocník** a stlačíte tlačidlo **OK**, otvorí sa Pomocník na obrazovke. Môžete vyhľadať požadovanú tému v abecednom zozname.

## Aplikácie funkcie Smart TV

### Čo potrebujete

Aby ste si mohli vychutnať aplikácie funkcie Smart TV, musíte televízor pripojiť k smerovaču s vysokorychlostným (širokopásmovým) pripojením na internet. Môžete použiť domácu sieť pripojenú na internet. Nepotrebujete počítač. Ak chcete získať ďalšie informácie, v položke **Pomocník** stlačte tlačidlo  **Zoznam** a vyhľadajte položku **Sieť**.

### Tip

Na zadávanie textu a navigáciu na internetových stránkach môžete k televízoru pripojiť klávesnicu USB alebo myš USB. Pomocou myši USB sa môžete pohybovať iba v rámci internetových stránok, nie stránok aplikácií funkcie Smart TV. Ak chcete získať ďalšie informácie, v položke **Pomocník** stlačte tlačidlo  **Zoznam** a vyhľadajte položku **Klávesnica USB** alebo **Myš USB**.

## Konfigurujte

Po prvom spustení funkcie Smart TV je potrebné nakonfigurovať pripojenie. Ak chcete pokračovať, musíte si prečítať podmienky a súhlasiť s nimi. Ak chcete funkciu Smart TV zatvoriť, stlačte tlačidlo .

### Zaregistrovanie

Registrácia do klubu Club Philips.

Vyberte položku **Registrácia** a stlačte tlačidlo **OK**.

Zadajte svoju e-mailovú adresu, vyberte položku **Pokračovať** a stlačte tlačidlo **OK**.

Potvrďte e-mailovú adresu.

### Rodičovská kontrola

Ak chcete uzamknúť aplikácie funkcie Smart TV vhodné len pre dospelých od 18 rokov, môžete zapnúť rodičovskú kontrolu výberom možnosti **Zapnúť** a stlačením tlačidla **OK**.



Zadajte kód PIN, ktorý chcete používať na odomknutie.

Potvrďte kód PIN. Aplikácie vhodné len pre dospelých od 18 rokov sú teraz uzamknuté.

Ak chcete odomknúť uzamknutú aplikáciu, vyberte ju a stlačte tlačidlo **OK**. Televízor vás vyzve, aby ste zadali 4-ciferný kód.

### Zmena konfigurácie

Ak chcete zmeniť konfiguráciu pripojenia funkcie Smart TV, vymažte pamäť internetu v televízore.

Ak chcete vymazať pamäť internetu, stlačte tlačidlo , vyberte položku  **Konfigurácia** a stlačte tlačidlo **OK**.

Vyberte položku **Siet'ové nastavenia** > **Vymazať pamäť internetu** a stlačte tlačidlo **OK**.

## Úvodná stránka funkcie Smart TV

Úvodná stránka funkcie Smart TV predstavuje vašu bránu do sveta internetu. Môžete si požičať filmy online, čítať noviny, sledovať videá a počúvať hudbu, nakupovať online, otvoriť stránku vašej sociálnej siete alebo sledovať televízne programy, keď vám to najlepšie vyhovuje, pomocou funkcie Online TV. Stačí otvoriť príslušné aplikácie – internetové lokality prispôbené na zobrazenie na televízore. Ak je váš televízor pripojený na internet, môžete začať využívať funkciu Smart TV.

### Otvorenie funkcie Smart TV

Ak chcete otvoriť úvodnú stránku funkcie Smart TV, stlačte tlačidlo **Smart TV**.

Môžete tiež stlačiť tlačidlo **🏠**, vybrať položku **Smart TV** a stlačiť tlačidlo **OK**.



Televízor sa pripojí na internet a otvorí úvodnú stránku funkcie Smart TV. Môže to trvať niekoľko sekúnd.



- 1 – Aktuálny obsah na televízore
- 2 – Vaše aplikácie
- 3 – App gallery (Galéria aplikácií)
- 4 – Internet
- 5 – Odporúčané aplikácie
- 6 – Vyhľadávanie
- 7 – Farebné ovládacie tlačidlá

### Vaše aplikácie

Aplikácie môžete spustiť z úvodnej stránky funkcie Smart TV. Ak sa na úvodnej stránke ešte nenachádzajú žiadne aplikácie, môžete ich pridať z položky App gallery (Galéria aplikácií). Zoznam vašich aplikácií môže obsahovať viac strán. Na nasledujúcu alebo predchádzajúcu stranu prejdete pomocou tlačidiel so šípkami. Tiež môžete stlačiť tlačidlo **CH+** (nasledujúca strana) alebo **CH-** (predchádzajúca strana).

### App gallery (Galéria aplikácií)

V položke App gallery (Galéria aplikácií) nájdete všetky dostupné aplikácie.

### Internet

Aplikácia **Internet** slúži na otvorenie internetového prehliadača v televízore.

Na obrazovke televízora môžete zobraziť akúkoľvek internetovú lokalitu, ale väčšina z nich nie je prispôbená na zobrazenie na televíznej obrazovke.

- Niektoré softvérové doplnky (napr. na prezeranie stránok alebo videí) nie sú v televízore dostupné.
- Internetové stránky sa zobrazujú na celej obrazovke a vždy iba po jednej stránke.

### Odporúčané aplikácie

V tomto okne spoločnosť Philips uvádza rôzne odporúčané aplikácie pre vašu krajinu, aplikácie funkcie Online TV alebo ponuku filmov na požičanie z video obchodov. Tieto položky môžete vybrať a otvoriť priamo v okne Odporúčané aplikácie.

### Vyhľadávanie

Pomocou vyhľadávania môžete vyhľadávať požadované aplikácie v položke App gallery (Galéria aplikácií).

Do textového poľa zadajte kľúčové slovo, vyberte položku **Q** a stlačením tlačidla **OK** spustíte vyhľadávanie. Pre funkciu vyhľadávania môžete ako kľúčové slová zadávať názvy, tituly, žánre alebo opisné slová.

Môžete tiež nechať textové pole prázdne a vyhľadávať najobľúbenejšie položky/kľúčové slová v rôznych kategóriách. V zozname nájdených kľúčových slov vyberte požadované kľúčové slovo a stlačením tlačidla **OK** vyhľadajte položky, ktoré obsahujú dané kľúčové slovo.

V zozname aplikácií na úvodnej stránke funkcie Smart TV môžete . . .

### Odstrániť aplikáciu

Ak chcete odstrániť aplikáciu z úvodnej stránky funkcie Smart TV, vyberte ikonu aplikácie a stlačte tlačidlo **🔴 Odstrániť**.

### Presunúť aplikáciu

Ak chcete zmeniť pozíciu aplikácie v zozname, vyberte ikonu požadovanej aplikácie, stlačte tlačidlo **🟢 Presunúť** a pomocou tlačidiel so šípkami zmeníte pozíciu danej aplikácie. Stlačením tlačidla **OK** potvrdíte pozíciu.

### Uzamknúť aplikáciu

Ak chcete uzamknúť aplikáciu, vyberte ikonu aplikácie a stlačte tlačidlo **🟡 Uzamknúť**.

Keď uzamknete aplikáciu, musíte zadať 4-ciferný kód, ktorý bol počas konfigurácie funkcie Smart TV nastavený pre rodičovskú kontrolu. Uzamknutá aplikácia sa v zozname zobrazuje s ikonou zámky **🔒**.

Ak chcete odomknúť aplikáciu, vyberte ikonu aplikácie a stlačte tlačidlo **🟡 Odomknúť**. Na odomknutie musíte zadať 4-ciferný kód PIN.

### Ohodnotiť aplikáciu

Môžete vybrať aplikáciu a po stlačení tlačidla **🟢 Hodnotenie** môžete vybrať tlačidlo „páči sa mi to“ alebo „nepáči sa mi to“ a odoslať návrh alebo pripomienku. Môžete tiež nahlásiť chybnú aplikáciu.

### Zatvoriť funkciu Smart TV

Ak chcete zatvoriť úvodnú stránku funkcie Smart TV, stlačte tlačidlo **🏠** a vyberte inú aktivitu.



Spoločnosť TP Vision Netherlands B.V. nenesie žiadnu zodpovednosť za obsah ani kvalitu obsahu sprístupneného poskytovateľmi obsahových služieb.

---

## Používanie aplikácií

Ak chcete spustiť aplikáciu, musíte ju najskôr pridať do zoznamu aplikácií na úvodnej stránke funkcie Smart TV. Aplikácie môžete do zoznamu pridávať z položky App gallery (Galéria aplikácií).

### App gallery (Galéria aplikácií)

V položke App gallery (Galéria aplikácií) môžete nájsť všetky dostupné aplikácie. Aplikácie sa zobrazujú v zoznamoch podľa krajín.

Ak chcete otvoriť položku App gallery (Galéria aplikácií), vyberte ikonu App gallery (Galéria aplikácií) na úvodnej stránke funkcie Smart TV a stlačte tlačidlo **OK**.

V položke App gallery (Galéria aplikácií) vyberte požadovanú položku pomocou tlačidiel so šípkami.

Ak chcete zobrazíť aplikácie usporiadané podľa kategórií, stlačte tlačidlo  **Všetky aplikácie**, vyberte požadovanú kategóriu a stlačte tlačidlo **OK**.



Ak chcete zobrazíť aplikácie z inej krajiny, stlačte tlačidlo .

**Krajina**, vyberte požadovanú krajinu a stlačte tlačidlo **OK**.

Ak chcete uzamknúť aplikáciu, vyberte ikonu aplikácie a stlačte tlačidlo  **Uzamknúť**.

Keď uzamknete aplikáciu, musíte zadať 4-ciferný kód, ktorý bol počas konfigurácie funkcie Smart TV nastavený pre rodičovskú kontrolu. Uzamknutá aplikácia sa v zozname zobrazuje s ikonou zámky .

Ak chcete odomknúť aplikáciu, vyberte ikonu aplikácie a stlačte tlačidlo  **Odomknúť**. Na odomknutie musíte zadať 4-ciferný kód PIN.

Ak sa chcete vrátiť na úvodnú stránku funkcie Smart TV, stlačte tlačidlo  **LIST** alebo .

### Pridanie aplikácie do zoznamu vašich aplikácií

V položke App gallery (Galéria aplikácií) vyberte ikonu požadovanej aplikácie a stlačte tlačidlo **OK**.

Vyberte položku **Pridať** a stlačte tlačidlo **OK**.

Môžete tiež vybrať položku **Pridať a presunúť**, pomocou ktorej pridáte aplikáciu a hneď ju presuniete na požadovanú pozíciu v zozname.

### Spustenie aplikácie

Ak chcete spustiť aplikáciu, stlačte tlačidlo  a vyberte položku **Smart TV**.

Na úvodnej stránke vyberte ikonu aplikácie a stlačte tlačidlo **OK**.

Keď je aplikácia otvorená, pomocou tlačidla  prejdete o 1 krok alebo stránku späť.

### Opätovné načítanie stránky aplikácie

Ak sa stránka aplikácie nenačítala správne, môžete ju znova načítať stlačením tlačidla  **OPTIONS** a výberom položky **Znova načítať**.



### Zoom

Stránku aplikácie môžete priblížiť.

Ak chcete priblížiť zobrazenie stránky, stlačte tlačidlo  **OPTIONS** a vyberte položku **Priblížiť stranu**.

Pomocou posuvnej lišty nastavte úroveň priblíženia. Obnovením polohy posuvnej lišty obnovíte normálne zobrazenie.

### Zobrazenie informácií o zabezpečení

Môžete skontrolovať úroveň zabezpečenia stránky aplikácie. Keď je otvorená stránka aplikácie, stlačte tlačidlo  **OPTIONS** a vyberte položku **Bezpečnostné informácie**. Ak sa počas načítavania vedľa animácie načítania v spodnej časti obrazovky zobrazuje ikona zámky , prenos je zabezpečený.

### Zatvorenie aplikácie

Ak chcete zatvoriť aplikáciu a vrátiť sa na úvodnú stránku funkcie Smart TV, stlačte tlačidlo **Smart TV**.

---

## Aplikácie videopožičovne

Pomocou aplikácií video obchodov v rámci funkcie Smart TV si môžete požičať svoj obľúbený film z online video obchodu. Za požičanie môžete bezpečne zaplatiť kreditnou kartou.



### Požičanie filmu

**1** – Otvorte aplikáciu video obchodu vo vašom zozname aplikácií alebo vyberte odporúčané video na úvodnej stránke funkcie Smart TV.

**2** – Vyberte požadovaný film.

**3** – Realizujte úhradu online.

**4** – Prevezmite video.

**5** – Spustíte prehrávanie. Môžete použiť tlačidlá  (Prehrávanie) a  (Pozastavenie).

Väčšina video obchodov vyžaduje vytvorenie konta na prihlásenie.

### Prenos videa

V tomto televízore môžete sledovať požičané filmy vo formáte prúdovo prenášaného videa (tzv. streaming). Film môžete sledovať takmer okamžite. Ak video obchod využíva technológiu prúdového prenosu videa, budete možno potrebovať pevný disk USB, ktorý bude slúžiť ako medzipamäť na ukladanie videa. Film prenášaný pomocou prúdového prenosu videa môžete pozastaviť alebo spustiť odznova. Ak je k televízoru pripojený pevný disk USB, môžete tiež prevziať filmy na požičanie z video obchodov, ktoré ponúkajú len požičavanie filmov prostredníctvom prevzatia. Prevzatý požičaný film môžete pozastaviť alebo spustiť odznova.

Informácie o čase zapožičania filmov získate v konkrétnom video obchode.

### Množstvo prenesených údajov

Prenos alebo preberanie veľkého množstva videí môže spotrebovať veľké množstvo údajov a prekročiť váš mesačný limit na prenos údajov cez internet.

---

## Online TV



Vďaka aplikácii Online TV na úvodnej stránke služby Smart TV\* môžete sledovať zmeškané televízne programy alebo sledovať relácie vtedy, keď vám to najlepšie vyhovuje.

## Otvorenie aplikácie Online TV

Ak chcete otvoriť aplikáciu Online TV, stlačte tlačidlo  a vyberte položku **Smart TV**.

Na úvodnej stránke vyberte ikonu  **Online TV** a stlačte tlačidlo **OK**.

Na stránke vyberte požadovaný program a stlačením tlačidla **OK** ho môžete začať sledovať.

Môžete použiť tlačidlá  (Prehrávanie) a  (Pozastavenie).

## Zoznam podľa poskytovateľa vysielania

Ak chcete zobraziť programy aplikácie Online TV zoradené podľa poskytovateľa vysielania, stlačte tlačidlo  **Všetci poskytovatelia**.

Vyberte poskytovateľa vysielania a stlačte tlačidlo **OK**.

\* Ak je táto služba dostupná vo vašej oblasti.

5.3

## Videá, fotografie a hudba

### Zo zariadenia USB alebo siete

Môžete zobraziť fotografie alebo prehrávať hudbu alebo videá uložené na pripojenej pamäťovej jednotke USB typu Flash alebo pevnom disku USB. Ak je k vašej domácej sieti pripojený počítač, môžete na obrazovke televízora zobraziť a spustiť prehrávanie súborov uložených v počítači.

### Zo zariadenia USB

Keď je televízor zapnutý, pripojte k jednému z konektorov USB na televízore pamäťovú jednotku USB typu Flash alebo pevný disk USB. Televízor rozpozná toto zariadenie a zobrazí súbory. Ak sa zoznam nezobrazí automaticky, stlačte tlačidlo **SOURCE**, vyberte položku **Prehľadávať USB** a stlačte tlačidlo **OK**.

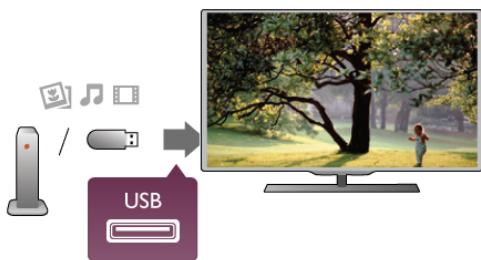

### Varovanie

Ak sa pokúsite pozastaviť alebo nahráť program, kým je pripojený pevný disk USB, televízor vás požiada o naformátovanie pevného disku USB. Pri tomto formátovaní sa odstráni všetky aktuálne súbory na pevnom disku USB.

### Z počítača

Ak sú televízor aj počítač pripojené k rovnakej sieti, pomocou televízora môžete prehľadávať a prehrávať súbory uložené v počítači. Tento televízor využíva protokol SimplyShare a je kompatibilný s inými zariadeniami SimplyShare.

Ak chcete súbory zdieľať s televízorom, v počítači musíte mať nainštalovanú softvérovú aplikáciu mediálneho servera, napríklad Twonky™. Súbory a priečinky sa na televízore zobrazujú tak, ako sú usporiadané v počítači

Ak chcete prehľadávať súbory v počítači, stlačte tlačidlo **SOURCE**, vyberte položku **Prehľadávať sieť** a stlačte tlačidlo **OK**.





## Panel ponuky a usporiadanie

Keď je k televízoru pripojené zariadenie USB, televízor usporiada súbory podľa typu. Prejdite do panela ponuky a vyberte typ súborov, ktorý hľadáte.

Ak prehľadávate súbory uložené v počítači, súbory a priečinky môžete zobraziť len tak, ako sú usporiadané v počítači.

### Panel ponuky

Prejdite do panela ponuky a vyberte typ súborov, ktoré chcete sledovať alebo prehrávať.

Vyberte možnosť  **Fotografie**,  **Hudba** alebo  **Videá**. Môžete tiež otvoriť zobrazenie  **Priečinky** a vyhľadať požadovaný súbor v priečinkoch.

### Triedenie

Ak chcete prehľadávať fotografie podľa dátumu, mesiaca, roka alebo podľa názvu v abecednom poradí, stlačte tlačidlo .

### Usporiadať

Ak chcete prehľadávať hudby podľa albumu, interpreta, žánru alebo podľa názvu v abecednom poradí, stlačte tlačidlo .

### Usporiadať



Videá sú usporiadané v abecednom poradí.

## Prezeranie fotografií

Ak chcete zobraziť fotografie, v paneli ponuky vyberte možnosť  **Fotografie**, vyberte miniatúru požadovanej fotografie a stlačte tlačidlo **OK**.

Ak sa v jednom priečinku nachádza viac fotografií, môžete vybrať fotografiu a stlačiť tlačidlo  **Prezentácia**, čím spustíte prezentáciu všetkých fotografií v tomto priečinku.



Pomocou tlačidiel **CH+** a **CH-** môžete prejsť na nasledujúcu alebo predchádzajúcu fotografiu.

Ak chcete zastaviť prezentáciu alebo zatvoriť fotografiu, stlačte tlačidlo  **LIST** alebo  (Zastavenie).

Pri prezentácii môžete prehrávať hudbu.

Najskôr spustíte prehrávanie hudby, potom spustíte prezentáciu.

**1** – Vyberte požadovanú skladbu alebo priečinok so skladbami a stlačte tlačidlo **OK**.

**2** – Stlačte tlačidlo  **LIST** a vyberte položku  **Fotografie**.

**3** – Vyberte fotografiu alebo priečinok s fotografiami a stlačte tlačidlo  **Prezentácia**.

### Informácie

Ak chcete zobraziť informácie o fotografii (veľkosť, dátum vytvorenia, cesta k súboru, atď.), vyberte požadovanú fotografiu a stlačte tlačidlo  **INFO**.

Opätovným stlačením informácie skryjete.

### Možnosti

Stlačte tlačidlo  **OPTIONS**.

- **Náhodný výber**

Náhodné zobrazenie fotografií.

- **Opakovať**

Opakované prehrávanie prezentácie.

#### - Rýchlosť prezentácie

Nastavenie rýchlosti prezentácie.

#### - Prechody pri prezentácii

Nastavenie štýlu prechodov medzi fotografiami.

Ak chcete zatvoriť režim **Prehľadávať USB** alebo **Prehľadávať sieť**, stlačte tlačidlo  a vyberte inú aktivitu.

## Prehrať hudbu



Ak chcete prehrávať hudbu, v paneli ponuky vyberte možnosť  **Hudba** a stlačte tlačidlo **OK**.



Ak sa v rovnakom priečinku nachádza viac skladieb, stlačením tlačidla  **Prehrať všetko** prehráte všetky skladby v tomto priečinku.

Pomocou tlačidiel **CH+** a **CH-** môžete prejsť na nasledujúcu alebo predchádzajúcu skladbu.



Ak chcete pozastaviť prehrávanie hudby, stlačte tlačidlo **OK**.

Opätovným stlačením tlačidla **OK** obnovíte prehrávanie.

Ak chcete v rámci skladby preskočiť o 10 sekúnd dopredu alebo o 10 sekúnd dozadu, stlačte tlačidlo  alebo .

Ak chcete pretáčať dozadu alebo dopredu, stlačte tlačidlo  alebo . Opätovným stlačením tlačidiel zrýchlite pretáčanie – 2x, 4x, 8x, 16x, 32x.

Ak chcete zastaviť prehrávanie hudby, stlačte tlačidlo  (Zastavenie).

Ak stlačíte tlačidlo  **LIST** alebo , hudba sa bude prehrávať ďalej.

### Informácie

Ak chcete zobrazit informácie o skladbe (názov, interpret, dĺžka, atď.), vyberte požadovanú skladbu a stlačte tlačidlo  **INFO**. Opätovným stlačením informácie skryjete.

### Možnosti

Stlačte tlačidlo  **OPTIONS**.

#### - Náhodný výber



Náhodné prehrávanie hudby.

#### - Opakovať

Prehrávanie skladby jedenkrát alebo opakovane.

### Vypnutie obrazovky

Ak počúvate len hudbu, môžete obrazovku televízora vypnúť za účelom úspory energie.

Ak chcete vypnúť obrazovku, stlačte tlačidlo  **OPTIONS**, v paneli ponuky vyberte položku  **Eko nastavenia**, vyberte položku **Vyp. obraz.** a stlačte tlačidlo **OK**. Ak chcete obrazovku znova zapnúť, stlačte ktorékoľvek tlačidlo na diaľkovom ovládaní.

Ak chcete zatvoriť režim **Prehľadávať USB** alebo **Prehľadávať sieť**, stlačte tlačidlo  a vyberte inú aktivitu.

## Prehrávanie videí



Ak chcete prehrať video, v paneli ponuky vyberte možnosť  **Videá**, vyberte požadované video a stlačte tlačidlo **OK**.



Ak sa v rovnakom priečinku nachádza viac videí, stlačením tlačidla  **Prehrať všetko** prehráte všetky videá v tomto priečinku.

Pomocou tlačidiel **CH+** a **CH-** môžete prejsť na nasledujúce alebo predchádzajúce video.

Ak chcete pozastaviť prehrávanie videa, stlačte tlačidlo **OK**.

Opätovným stlačením tlačidla **OK** obnovíte prehrávanie.

Ak chcete v rámci videa preskočiť o 10 sekúnd dopredu alebo dozadu, stlačte tlačidlo  alebo .

Ak chcete pretáčať dozadu alebo dopredu, stlačte tlačidlo  alebo . Opätovným stlačením tlačidiel zrýchlite pretáčanie – 2x, 4x, 8x, 16x, 32x.

Ak chcete zastaviť prehrávanie videa, stlačte tlačidlo  (Zastavenie).

### Informácie

Ak chcete zobrazit informácie o videu (pozícia prehrávania, dĺžka, názov, dátum, atď.), vyberte požadované video a stlačte tlačidlo  **INFO**.

Opätovným stlačením informácie skryjete.

### Možnosti

Stlačte tlačidlo  **OPTIONS**.

#### - Titulky

Ak sú k dispozícii titulky, môžete nastaviť možnosť **Zapnuté**, **Vypnuté** alebo **Zapnuté bez zvuku**.

#### - Náhodný výber

Náhodné prehrávanie videí.

#### - Opakovať

Prehrávanie videa jedenkrát alebo opakovane.

#### - DivX® VOD

Otvorenie registrácie DivX.

Ak chcete zatvoriť režim **Prehľadávať USB** alebo **Prehľadávať sieť**, stlačte tlačidlo  a vyberte inú aktivitu.

## DivX® VOD

Tento televízor disponuje certifikáciou DivX Certified® a prehráva videá na požiadanie DivX vo vysokej kvalite.

Ak chcete prehrávať videá DivX VOD z video obchodu alebo z počítača, najskôr musíte v televízore aktivovať funkciu DivX VOD. Aktivácia funkcie DivX VOD v televízore je bezplatná.

### Zaregistrovanie

Ak spustíte prehrávanie zapožičaného videa DivX, kým televízor ešte nie je aktivovaný, televízor zobrazí registračný kód DivX potrebný na aktiváciu televízora.

Ak chcete televízor zaregistrovať, postupujte podľa nasledujúcich krokov.

- 1 – Keď sa na obrazovke televízora zobrazí 8-ciferný alebo 10-ciferný registračný kód, poznačte si ho a v počítači prejdite na lokalitu <http://vod.divx.com>
- 2 – Do počítača preberte a nainštalujte prehrávač videí DivX.
- 3 – Spustíte prehrávač videí DivX a vytvoríte konto DivX (VOD > Create a DivX Account (Vytvorenie konta DivX) . . .)
- 4 – V prehrávači videí DivX zaregistrujte televízor pomocou registračného kódu televízora (VOD > Register a DivX Certified Device (Registrácia zariadenia s certifikáciou DivX Certified) . . .)
- 5 – Po výzve prevezmite a uložte registračné video.
- 6 – Preneste registračné video do televízora. Môžete použiť pamäťovú jednotku USB typu Flash alebo sieťové pripojenie.

7 – Spustíte prehrávanie registračného videa v televízore. Tým dokončíte registráciu a aktivujete službu DivX v televízore.

Podrobnú podporu získate na webovej lokalite služby DivX.

### Zrušenie registrácie

Môžete zrušiť registráciu televízora a deaktivovať prehrávanie videí DivX VOD.

Ak chcete zrušiť registráciu, stlačte tlačidlo **SOURCE**, vyberte položku **Prehľadávať USB** a stlačte tlačidlo **OK**.

Stlačte tlačidlo **III** **OPTIONS**, vyberte položku **DivX® VOD** a stlačte tlačidlo **OK**.

DivX®, DivX Certified® a pridružené logá sú ochranné známky spoločnosti Rovi Corporation alebo jej dcérskych spoločností a používajú sa na základe licencie.

**INFORMÁCIE O FORMÁTE DIVX VIDEO:** DivX® je formát digitálneho videa vytvorený spoločnosťou DivX, LLC, dcérskou spoločnosťou spoločnosti Rovi Corporation

. Toto zariadenie je označené oficiálnym certifikátom DivX Certified® zariadenia prehrávajúceho formát DivX. Viac informácií a softvérových nástrojov na konvertovanie súborov do formátu DivX nájdete na adrese divx.com.

**O SLUŽBE DIVX VIDEO NA VYŽIADANIE:** Toto zariadenie s certifikátom DivX Certified® je pre možnosť prehrávania filmov zakúpených prostredníctvom služby DivX VOD (video na vyžiadanie) nutné registrovať. Svoj registračný kód nájdete v časti DivX VOD v ponuke konfigurácie zariadenia. Viac informácií o samotnej registrácii nájdete na adrese vod.divx.com.

5.4

## Pozastavenie TV

Počas sledovania vysielania digitálneho televízneho kanála môžete pozastaviť vysielanie a pokračovať v jeho sledovaní neskôr. Môžete si vybaviť telefonát alebo si jednoducho urobiť prestávku. Medzičasom sa bude vysielanie dočasne ukladať do medzipamäte (nie nastálo) na pevný disk USB. Vysielanie môžete pozastaviť na maximálne 90 minút.

### Pozastavenie vysielania

Ak chcete pozastaviť vysielanie, stlačte tlačidlo **II** (Pozastavenie). Na obrazovke sa krátko zobrazí lišta priebehu.

Ak chcete zobrazíť lištu priebehu, znova stlačte tlačidlo **II** (Pozastavenie).

Ak chcete pokračovať v sledovaní, stlačte tlačidlo **▶** (Prehrávanie).

Ak chcete znova prejsť na televízne vysielanie, stlačte tlačidlo **■** (Zastavenie).



Po prepnutí na digitálny kanál začne pevný disk USB ukladať vysielanie. Keď prepnete na iný digitálny kanál, začne sa ukladať nové vysielanie a vysielanie predchádzajúceho kanála sa vymaže. Ak prepnete na pripojené zariadenie (prehrávač diskov Blu-ray alebo digitálny prijímač), pevný disk USB prestane ukladať vysielanie a údaje sa vymažú. Uložené údaje sa tiež vymažú, ak televízor prepnete do pohotovostného režimu. Počas nahrávania programu na pevný disk USB nie je možné pozastaviť vysielanie.

### Okamžité opakované prehrávanie

Počas sledovania vysielania digitálneho televízneho kanála môžete jednoducho okamžite opakovane prehrať vysielanie. Ak chcete opakovane prehrať posledných 10 sekúnd vysielania, stlačte tlačidlo **II** (Pozastavenie) a stlačte tlačidlo **◀** (Vľavo). Tlačidlo **◀** môžete stláčať opakovane, až kým nedosiahnete začiatok uloženého vysielania alebo maximálny rozsah nahrávania.

### Lišta priebehu

Počas zobrazenia lišty priebehu na obrazovke môžete pomocou tlačidiel **◀◀** (Pretočenie vzad) alebo **▶▶** (Pretočenie vpred) vybrať začiatok prehrávania uloženého vysielania. Opakovaným stláčaním týchto tlačidiel zmeníte rýchlosť pretáčania.

### Špecifické vlastnosti

Zvuková stopa s popisom (komentár) pre zrakovo postihnutých nie je dostupná pri prehrávaní obsahu nahratého pomocou funkcie pozastavenia TV alebo nahrávania.

Ak chcete vykonať inštaláciu potrebnú pre funkciu pozastavenia TV, v položke **Pomocník** stlačte tlačidlo **≡** **Zoznam** a vyhľadajte položku **Pevný disk USB, inštalácia**.

5.5

## Nahrávanie

### Nahrávanie programu

Ak je k televízoru pripojený naformátovaný pevný disk USB a televízor prijíma elektronické informácie o TV programe, môžete nahrávať digitálne televízne vysielanie.

Ak potrebujete informácie o inštalácii pevného disku USB, v položke **Pomocník** stlačte tlačidlo **≡** **Zoznam** a vyhľadajte položku **Pevný disk USB, inštalácia**.

### Okamžité nahrávanie

Ak chcete nahrat program, ktoré práve sledujete, stlačte tlačidlo **●** (Nahrávanie) na diaľkovom ovládaní.



Ak prijímate informácie TV programu z internetu, pred potvrdením nahrávania môžete v kontextovom okne upraviť čas ukončenia nahrávania.

Ak prijímate informácie TV programu od poskytovateľa vysielania, nahrávanie sa spustí okamžite. Čas ukončenia vysielania môžete upraviť v zozname nahrávok. Pozrite si časť nižšie.

Nahrávanie zastavíte stlačením tlačidla ■ (Zastavenie).

### Plánovanie nahrávania

Môžete naplánovať nahrávanie budúceho programu pre aktuálny deň alebo niekoľko dní dopredu (maximálne 8 dní).

**1** – Ak chcete naplánovať nahrávanie, stlačte tlačidlo **GUIDE**. Na stránke TV programu vyberte kanál a program, ktorý chcete nahrávať. Ak chcete preskočiť na určitý kanál v zozname, môžete zadať číslo tohto kanála. Medzi programami kanála sa môžete presúvať pomocou tlačidla ► (Doprava) alebo ◀ (Dolava). Ak chcete zmeniť dátum zoznamu, stlačte tlačidlo **III** **OPTIONS** a vyberte položku **Vybrať deň**. V zozname vyberte požadovaný deň a stlačte tlačidlo **OK**. Ak sa informácie TV programu získavajú z internetu, môžete vybrať dátum v homej časti stránky a stlačiť tlačidlo **OK**.

**2** – Keď je program zvýraznený, stlačte tlačidlo **■** **Nahrávať** alebo stlačte tlačidlo **III** **OPTIONS** a vyberte položku **Nahrávať**. Televízor na koniec programu pridá určitú časovú rezervu. V prípade potreby môžete časovú rezervu zväčšiť.

**3** – Vyberte položku **Naplánovať** a stlačte tlačidlo **OK**. Nahrávanie programu sa naplánuje. V prípade prekryvajúceho sa nahrávania viacerých programov sa automaticky zobrazí varovanie. Ak plánujete nahrávať program vo vašej neprítomnosti, nezabudnite televízor nechať v pohotovostnom režime a zapnúť pevný disk USB.

### Zoznam nahrávok

Ak chcete zobrazit' zoznam nahrávok a naplánovaných nahrávaní, stlačte tlačidlo **▲**, vyberte položku **■** **Nahrávky** a stlačte tlačidlo **OK**. V zobrazenom zozname môžete vybrať nahrávku, ktorú chcete sledovať, odstrániť nahraté programy, upraviť čas skončenia prebiehajúceho nahrávania alebo skontrolovať voľné miesto na disku. Ak sa údaje TV programu získavajú z internetu, môžete naplánovať nahrávanie manuálnym nastavením času začiatku a konca nahrávania (načasované nahrávanie, ktoré sa neviaže na konkrétny program). Ak chcete naplánovať načasované nahrávanie, vyberte položku **Naplánované nahrávanie** v homej časti stránky a stlačte tlačidlo **OK**. Vyberte požadovaný kanál, dátum a časový rozsah. Nahrávanie potvrdíte výberom položky **Naplánovať** a stlačte tlačidlo **OK**.

### Odstránenie naplánovaného nahrávania

Ak chcete odstrániť naplánované nahrávanie, vyberte požadované naplánované nahrávanie a stlačte tlačidlo **OK**. Môžete tiež vybrať naplánované nahrávanie, stlačiť tlačidlo **III** **OPTIONS** a vybrať položku **Zruš. nahrávanie**.

### Špecifické vlastnosti

- Počas nahrávania programu môžete sledovať program nahratý predtým.
- Počas nahrávania nemôžete prepínať TV kanály.
- Počas nahrávania nemôžete pozastaviť TV vysielanie.
- Ak chcete využívať funkciu nahrávania, musíte mať presne nastavené hodiny. Ak hodiny nastavíte manuálne, nahrávanie sa nemusí podať.

- Zvukovú stopu s opisom (komentárom) pre zrakovo postihnutých nemožno nahrávať.

Ak chcete získať ďalšie informácie o sledovaní a spravovaní nahrávok, v položke **Pomocník** stlačte tlačidlo **≡** **Zoznam** a vyhľadajte položku **Sledovanie nahrávky**.

## Sledovanie nahrávky

Ak chcete sledovať nahrávku, stlačte tlačidlo **▲**, vyberte položku **■** **Nahrávky** a stlačte tlačidlo **OK**. V zozname vyberte požadovanú nahrávku a stlačením tlačidla ► (Prehrávanie) spustíte prehrávanie.

Môžete používať tlačidlá ►► (Pretočenie vpred), ◀◀ (Pretočenie vzad), || (Pozastavenie) alebo ■ (Zastavenie) na diaľkovom ovládaní.



### Vypršanie nahrávky

Poskytovatelia vysielania môžu obmedziť počet dní, počas ktorých je možné nahrávku sledovať. Nahrávka v zozname môže uvádzať počet dní do vypršania.

### Neúspešné nahrávanie

Keď poskytovateľ vysielania zabráni nahrávaniu alebo ak príde k prerušeniu preberania, nahrávanie bude označené ako **Neúspešné**.

### Odstránenie nahrávky

Ak chcete odstrániť nahrávku, vyberte požadovanú nahrávku v zozname, stlačte tlačidlo **III** **OPTIONS** a vyberte položku **Odstrániť nahrávku**.

Ak chcete získať ďalšie informácie, v položke **Pomocník** stlačte tlačidlo **≡** **Zoznam** a vyhľadajte položku **Nahrávanie programu**.

5.6

## Aplikácia MyRemote

### Informácie o aplikácii MyRemote

Prevezmite aplikáciu **MyRemote** do inteligentného telefónu alebo tabletu. Pomocou aplikácie MyRemote premeníte svoj inteligentný telefón alebo tablet na plnohodnotné diaľkové ovládanie televízora.





Pomocou aplikácie MyRemote môžete tiež odosielať svoje súbory médií (fotografie, hudbu alebo videá) z inteligentného telefónu alebo z počítača do televízora. Vyberte požadované súbory pomocou inteligentného telefónu alebo tabletu a vychutnajte si svoje fotografie uložené v počítači na veľkej obrazovke televízora alebo počúvajte hudbu uloženú v počítači pomocou svojho systému domáceho kina Philips\*.

Vďaka svojmu mobilnému zariadeniu máte úplnú kontrolu.

Ak máte tablet, môžete na jeho obrazovke zobraziť TV program. Môžete si pozrieť plánované programy a prečítať si o nich informácie. Ťuknutím na požadovaný program môžete priamo prepnúť televízor na daný televízny kanál.

### Je to zadarmo

Inštalácia aplikácie MyRemote do inteligentného telefónu alebo tabletu je zadarmo.

### Jazyky

Aplikácia MyRemote je k dispozícii v nasledujúcich jazykoch: angličtina, nemčina, francúzština, taliančina, španielčina, portugálčina, holandčina a ruština.

Ak sa jazyk nastavený vo vašom mobilnom zariadení nezhoduje ani s jedným z týchto jazykov, jazyk aplikácie MyRemote sa automaticky nastaví na angličtinu.

\* Kompatibilitu aplikácie MyRemote s vaším konkrétnym produktom od spoločnosti Philips si môžete overiť na stránke online podpory na adrese [www.philips.com/support](http://www.philips.com/support). Tiež skontrolujte, či váš produkt obsahuje najnovší softvér.

## Čo potrebujete

### Domáca sieť

Aby ste mohli využívať aplikáciu MyRemote, televízor, inteligentný telefón, tablet a počítač musia byť pripojené k vašej domácej sieti.

Ak chcete pripojiť televízor k domácej sieti . . .

**1** - Ak sieťový smerovač nie je ešte pripojený, pripojte ho na internet (širok pásomové pripojenie na internet).

**2** - Pripojte televízor k vášmu sieťovému smerovaču. Môžete použiť bezdrôtové alebo káblové pripojenie.

Ak chcete získať ďalšie informácie, v položke **Pomocník** stlačte tlačidlo **≡ Zoznam** a vyhľadajte položku **Sieť, bezdrôtové pripojenie** alebo **Sieť, káblová**.



### Softvér mediálneho servera

Ak chcete na obrazovke televízora zobraziť fotografie alebo prehrávať hudbu a videá uložené v počítači, musíte mať v počítači nainštalovaný softvér mediálneho servera. Tento softvér mediálneho servera nastavte na zdieľanie súborov pomocou domácej siete. Tento televízor využíva protokol SimplyShare a je kompatibilný s inými zariadeniami SimplyShare.

Ak chcete zobraziť zoznam softvéru mediálneho servera, ktorý je kompatibilný s týmto televízorom, v položke **Pomocník** stlačte tlačidlo **≡ Zoznam** a vyhľadajte položku **SimplyShare, podporované mediálne servery**.

### Digital Media Renderer – DMR

Ak vaše súbory médií nemožno prehrať na obrazovke televízora, skontrolujte, či máte zapnutú funkciu **Digital Media Renderer**. Funkcia DMR je zapnutá ako výrobné nastavenie. Ak chcete skontrolovať, či je funkcia DMR zapnutá . . .

- 1** – Stlačte tlačidlo **🏠**, vyberte položku **⚙️ Konfigurácia** a stlačte tlačidlo **OK**.
- 2** - Vyberte položku **Sieťové nastavenia** a stlačte tlačidlo **OK**.
- 3** - Vyberte položku **Digital Media Renderer - DMR** a stlačte tlačidlo **OK**.
- 4** – Vyberte možnosť **Zapnuté** a stlačte tlačidlo **OK**.
- 5** – V prípade potreby opätovným stláčaním tlačidla **↩️** zatvorte ponuku.

### Názov televíznej siete

Ak máte vo svojej domácej sieti viac televízorov, môžete tento televízor premenovať v ponuke **Sieťové nastavenia**.

Ak chcete premenovať televízor . . .

- 1** – Stlačte tlačidlo **🏠**, vyberte položku **⚙️ Konfigurácia** a stlačte tlačidlo **OK**.
- 2** - Vyberte položku **Sieťové nastavenia** a stlačte tlačidlo **OK**.
- 3** - Vyberte položku **Názov televíznej siete** a stlačením tlačidla **OK** zobrazíte aktuálny názov. Sieťový názov televízora môžete zmeniť pomocou klávesnice alebo diaľkového ovládania.
- 4** - Po vykonaní požadovaných zmien vyberte položku **Hotovo** a stlačte tlačidlo **OK**.
- 5** – V prípade potreby opätovným stláčaním tlačidla **↩️** zatvorte ponuku.

## Prevzatie aplikácie

Aplikácia MyRemote je dostupná pre mobilné zariadenia so systémami Apple iOS alebo Android.

### Apple iPhone

Ak chcete aplikáciu prevziať do telefónu iPhone, prejdite na lokalitu Apple App Store a vyhľadajte aplikáciu **Philips MyRemote**.





### Apple iPad

Ak chcete aplikáciu prevziať do tabletu iPad, prejdite na lokalitu Apple App Store a vyhľadajte aplikáciu **Philips MyRemote HD**.



### Android

Ak chcete aplikáciu prevziať do zariadenia so systémom Android, prejdite na lokalitu Android Market a vyhľadajte aplikáciu **Philips MyRemote**.



## Domovská ponuka aplikácie MyRemote

Keď prevezmete aplikáciu MyRemote, zobrazí sa v domovskej ponuke vášho inteligentného telefónu alebo tabletu. Aplikáciu MyRemote spustíte ťuknutím na jej ikonu.



V domovskej ponuke aplikácie MyRemote môžete nájsť nasledujúce funkcie . . .

- SimplyShare
- Net TV
- Control (Ovládanie)

Ak máte tablet, môžete tam nájsť aj nasledujúce funkcie . . .

- TV guide (TV program)

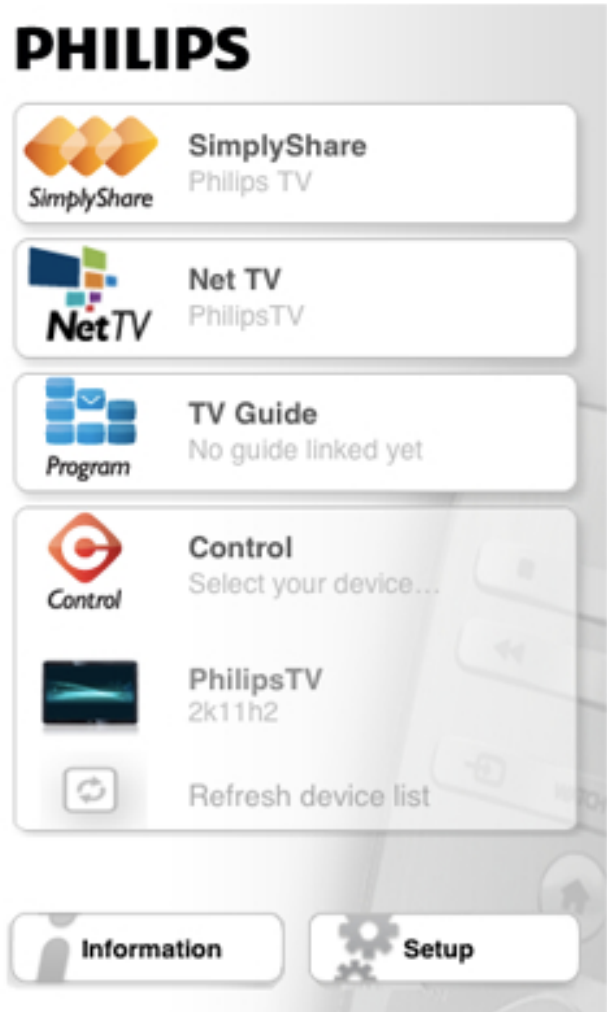

## SimplyShare

Pomocou funkcie **SimplyShare** môžete odosielať súbory médií (fotografie, hudbu alebo videá) z jedného zariadenia v domácej sieti do iného.



Ak chcete otvoriť funkciu SimplyShare v aplikácii MyRemote, ťuknite na tlačidlo **SimplyShare** v domovskej ponuke.

### Vyberte zariadenie, z ktorého chcete odoslať súbor médií

- 1 - Ťuknite na biely panel v homej časti obrazovky, čím otvoríte zoznam dostupných zariadení.
- 2 - Ťuknite na požadované zariadenie v zozname.

### Vyberte zariadenie, v ktorom chcete súbor médií prehrávať

- 1 - Ťuknite na biely panel v spodnej časti obrazovky, čím otvoríte zoznam dostupných zariadení.
- 2 - Ťuknite na požadované zariadenie v zozname.

### Vyberte súbor médií

Môžete vybrať typ súboru médií, ktorý hľadáte – **Music** (Hudba) **Videos** (Videa) alebo **Photos** (Fotografie).

**1** - Ťuknite na typ médií, ktoré hľadáte.

**2** - V zobrazenom zozname ťuknite na skladbu, video alebo fotografiu, ktorú chcete prehrať na zvolenom zariadení.

### Kompatibilné formáty súborov médií

Na televízore môžete prehrávať veľa rôznych formátov súborov médií.

Ak chcete zobraziť zoznam kompatibilných formátov súborov, ktoré televízor podporuje, v položke **Pomocník** stlačte tlačidlo **☰ Zoznam** a vyhľadajte položku **Formáty prehrávania**.

---

## Služba Net TV

Pomocou tlačidla Net TV v domovskej ponuke aplikácie MyRemote môžete otvoriť funkciu Net TV/Smart TV na obrazovke televízora.



Ak chcete na televízore otvoriť funkciu Net TV/Smart TV, ťuknite na tlačidlo **Net TV** v domovskej ponuke aplikácie MyRemote.

Na prehliadanie stránok môžete použiť diaľkové ovládanie aplikácie MyRemote. Pomocou klávesnice aplikácie MyRemote môžete jednoducho zadávať text do polí na obrazovke televízora.

---

## TV sprievodca

Ak máte tablet, môžete na jeho obrazovke zobraziť TV program. Môžete si pozrieť plánované programy a prečítať si o nich informácie. Ťuknutím na názov požadovaného programu môžete priamo prepnúť televízor na daný televízny kanál.



Program

Ak chcete zobraziť TV program, ťuknite na tlačidlo TV guide (TV program) v domovskej ponuke aplikácie MyRemote. Po prvom stlačení tlačidla TV guide (TV program) sa zobrazí výzva na prepojenie tabletu a televízora.

### Príprava

Pred prepojením tabletu a televízora skontrolujte, či sa TV program aktualizuje pomocou internetu.

**1** – Stlačte tlačidlo **🏠**, vyberte položku **⚙️ Konfigurácia** a stlačte tlačidlo **OK**.

**2** - Vyberte položku **Nastavenia TV > Všeobecné nastavenia > TV program**.

**3** - Vyberte možnosť **Z Internetu** a stlačte tlačidlo **OK**.

**4** – V prípade potreby opätovným stláčaním tlačidla **➔** zatvorte ponuku.

### Prepojenie s televízorom

Ak chcete prepojiť tablet s TV programom v televízore . . .

**1** - Stlačením tlačidla **GUIDE** na diaľkovom ovládaní otvorte TV program v televízore.

**2** - Stlačením tlačidla **🟡** (žlté) otvorte zoznam nájdených mobilných zariadení.

**3** - V zozname vyberte požadované zariadenie a stlačením tlačidla **OK** zobrazte kód potrebný na prepojenie.

**4** - V tablete spustíte aplikáciu MyRemote a v domovskej ponuke stlačte tlačidlo **Setup** (Konfigurácia).

**5** - Ťuknite na položku **TV guide** (TV program).

**6** - Zadať kód potrebný na prepojenie.

---

## Ovládanie

Pomocou tlačidla Control (Ovládanie) v domovskej ponuke aplikácie MyRemote môžete svoj inteligentný telefón alebo tablet premeniť na plnohodnotné diaľkové ovládanie vášho televízora.



Control

Ťuknite na tlačidlo **Control** (Ovládanie) a vyberte televízor Philips (alebo prehrávač diskov Blu-ray či systém domáceho kina Philips), ktorý chcete ovládať.

Ťuknutím na ikonu zariadenia zobrazíte jeho diaľkové ovládanie.

---

## Budúce aktualizácie

Nezabudnite pravidelne kontrolovať dostupnosť softvérových aktualizácií aplikácie MyRemote vo svojom obchode s aplikáciami.

V jednej z budúcich aktualizácií pribudne funkcia **Wi-Fi smart screen** (Inteligentná obrazovka Wi-Fi), pomocou ktorej môžete zobraziť digitálne televízne kanály na obrazovke inteligentného telefónu alebo tabletu.

# Skype

## Čo je to Skype?

Vďaka službe **Skype™** môžete bezplatne uskutočňovať videohovory pomocou televízora. Môžete vidieť svojich priateľov kdekolvek na svete a hovoriť s nimi. Rozprávajte sa s priateľmi pomocou videohovorov na veľkej obrazovke televízora.



Ak chcete uskutočniť videohovor pomocou služby Skype, potrebujete samostatne predávanú kameru na televízor **Philips PTA317** so vstavaným mikrofónom a rýchle pripojenie na internet.

Pred nastavením služby Skype musí byť televízor pripojený na internet. Televízor môžete pripojiť pomocou bezdrôtového alebo káblového pripojenia. Ak chcete získať ďalšie informácie o pripojení televízora k domácej sieti a na internet, v položke **Pomocník** stlačte tlačidlo **≡ Zoznam** a vyhládajte položku **Sieť, bezdrôtové pripojenie**.

### Konto Skype

Ak chcete používať službu Skype, musíte si vytvoriť konto Skype pre seba alebo pre svoju rodinu. Nové konto Skype môžete vytvoriť pomocou televízora alebo na počítači.

### Kredit Skype alebo predplatné Skype

Vďaka službe Skype môžete za nízke ceny telefonovať aj na pevné linky alebo mobilné telefóny. Pomocou počítača si môžete kúpiť kredit Skype alebo predplatné Skype na adrese [www.skype.com](http://www.skype.com)

## Spustenie aplikácie Skype

### Inštalácia kamery

Pripojte kábel kamery televízora k jednému z konektorov USB na bočnej alebo zadnej strane televízora.

Ohnite malú svorku tak, ako je to znázomené na obrázku, a umiestnite kameru na televízor.

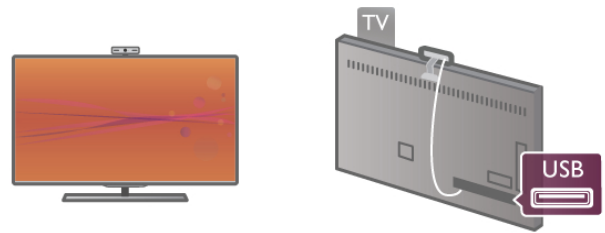

Otočte kameru tak, aby smerovala na miesto, kde väčšinou sedíte. V nastaveniach aplikácie Skype môžete kameru otestovať, skontrolovať jej zorné pole alebo nastaviť úroveň priblíženia.

Kameru môžete umiestniť kdekolvek, ale odporúča sa umiestniť ju ďalej od reproduktorov televízora.

Ak kamera nie je pripojená, aplikácia Skype sa nespustí.

## Prihlásenie – nové konto

Keď je televízor pripojený na internet a kamera je správnom mieste, môžete v televízore spustiť aplikáciu Skype.

Ak chcete otvoriť prihlasovaciu stránku služby Skype, stlačením tlačidla **🏠** otvorte ponuku Doma, vyberte položku **Skype** a stlačte tlačidlo **OK**.

Zadajte svoje **Skype meno** a **heslo**, vyberte možnosť **Prihlásiť** a stlačte tlačidlo **OK**. Na obrazovke sa otvorí ponuka služby Skype.

### Zabudli ste Skype meno alebo heslo?

Spustite aplikáciu Skype na počítači a získajte dočasné heslo.

### Vytvorenie nového konta

Ak ešte nemáte Skype meno a heslo, na prihlasovacej stránke na obrazovke televízora si môžete vytvoriť nové konto.

**1** – Na prihlasovacej stránke vyberte položku **Nové konto** a stlačte tlačidlo **OK**.

**2** – Vytvorte nové konto.

#### - Celé meno

Zadajte celé meno.

#### - Skype meno

Zadajte meno, ktoré budete používať ako svoje Skype meno. Vaše Skype meno bude zobrazené v zozname kontaktov ostatných používateľov služby Skype. Skype meno sa musí začínať malým alebo veľkým písmenom. Musí obsahovať 6 až 32 znakov a môže obsahovať čísla. Skype meno nemôže obsahovať medzeru.

#### - Heslo

Zadajte svoje heslo. Heslo musí obsahovať 6 až 20 znakov a musí obsahovať aspoň jedno písmeno alebo jedno číslo. Nemôže obsahovať špeciálne znaky (obchodná značka, odrážka alebo znak eura). Heslo pre službu Skype nemôže obsahovať medzeru.

#### - E-mail

Zadajte svoju e-mailovú adresu.

3 – Prečítajte si **podmienky používania** služby Skype a vyjadrite súhlas s ich dodržiavaním.

4 – Vaše nové konto bolo prijaté a boli ste prihlásení.

Na počítači môžete upraviť alebo doplniť svoj **profil služby Skype**. Spustíte aplikáciu Skype na počítači, prihlásite sa pomocou svojho Skype mena a hesla a otvorte svoj profil. Môžete zmeniť svoju profilovú fotografiu, pridať správu o vašej aktuálnej nálahe alebo upraviť nastavenia súkromia.

---

## Žiadne núdzové hovory



**Žiadne núdzové hovory** – služba Skype nepredstavuje náhradu za klasický telefón a nemožno ju použiť na vykonanie núdzových hovorov.

---

6.3

## Kontakty

---

### Stránka s kontaktmi

Na stránke  **Kontakty** nájdete zoznam vašich kontaktov v službe Skype. Kontakty sa vám zobrazia ako Skype mená. Na tejto stránke môžete pridávať, zablokovať alebo odstrániť kontakty. Môžete zobraziť podrobnosti o kontakte alebo históriu hovorov s daným kontaktom.

#### Informácie o kontakte

Ak chcete zobraziť podrobné informácie o kontakte, vyberte požadovaný kontakt a stlačte tlačidlo  **INFO**.

#### História kontaktov

Ak chcete zobraziť históriu hovorov s niektorým kontaktom, stlačte tlačidlo  **História kontaktov**. Keď sa na televízore prihlásite do iného konta Skype, história všetkých kontaktov vo vašom konte sa vymaže.

#### Stav online

Ak chcete zistiť, či je niektorý kontakt online, skontrolujte ikonu stavu online vedľa Skype mena tohto kontaktu. Váš online stav sa zobrazuje na stránke s kontaktmi rovnako ako aj stav iných kontaktov. No rovnako ako všetci ostatní používatelia, aj vy môžete svoj stav online zmeniť.

1 – Na stránke s kontaktmi stlačte tlačidlo  **OPTIONS** a vyberte položku **Stav online**.

2 – V zozname vyberte požadovaný stav a stlačte tlačidlo **OK**. Vždy, keď zapnete televízor, váš stav sa zmení na **Online**.



#### - Online

Toto je normálny stav po prihlásení do služby Skype. Vaše kontakty vidia, že ste online, a môžu vás kontaktovať.



#### - Preč

Vaše kontakty vidia, že ste prihlásení, ale zrejme nepozeráte televízor. Kontakty vás stále môžu skúsiť kontaktovať.



#### - Nerušit

Vaše kontakty vidia, že ste online, ale neprajete si byť rušení. Môžu vám zavolať a televízor vás upozorní zvukom.



#### - Neviditeľný

Pre ostatných používateľov budete zobrazení ako v stave offline, ale stále môžete používať službu Skype bežným spôsobom. Môžete používať službu Skype bez toho, aby ste boli rušení prichádzajúcimi hovormi.



#### - Offline

Tento stav sa automaticky zobrazuje, keď nie ste prihlásení do služby Skype. Stav offline môžete nastaviť aj manuálne.

#### Pevné linky alebo mobilné čísla



Do zoznamu kontaktov môžete pridať aj telefónne číslo na pevnú linku alebo mobilný telefón. Takýto kontakt bude označený touto ikonou.



---

## Pridanie kontaktu

Ak poznáte Skype meno alebo e-mail priateľa, môžete ho jednoducho pridať do vášho zoznamu kontaktov. Ak nepoznáte Skype meno ani e-mail, môžete ho skúsiť vyhľadať podľa mena.

1 – V paneli ponuky vyberte stránku  **Kontakty**. Panel ponuky môžete otvoriť stlačením tlačidla  **LIST** alebo tlačidla .

2 – Stlačte tlačidlo  **Pridať kontakt**.

3 – Do textového poľa zadajte Skype meno, e-mailovú adresu alebo meno. Na zadanie textu použite klávesnicu na diaľkovom ovládaní.

4 – Vyberte položku **Vyhľadať** a stlačte tlačidlo **OK**.

5 – Aplikácia Skype vyhľadá používateľov, ktorí vyhovujú vášmu vyhľadávaniu. Ak prejdete na niektorý kontakt a stlačte tlačidlo  **INFO**, zobrazia sa podrobnosti o danom kontakte, ktoré vám pomôžu zistiť, či sa naozaj jedná o hľadanú osobu.

6 – Ak ste našli požadovanú osobu, vyberte možnosť **Pridať** a stlačte tlačidlo **OK**.



Zvolený kontakt musí odsúhlasiť vašu žiadosť o prídanie jeho mena do vášho zoznamu kontaktov. Kým daný kontakt neodsúhlasí túto žiadosť, bude sa zobrazovať v stave offline.

### Odsúhlasenie žiadosti o prídanie do kontaktov

Používatelia služby Skype vás môžu požiadať o prídanie vášho mena do ich zoznamu kontaktov. Na ich žiadosť budete upozomení. Túto žiadosť môžete odsúhlasiť alebo odmietnuť.

---

## Zablokovanie kontaktu

Ktoréhokoľvek používateľa služby Skype môžete zablokovať, aby vás nemohol nájsť online. Zablokovaný kontakt vás nebude môcť kontaktovať, nedostane upozomenie a váš stav v zozname kontaktov tohto zablokovaného používateľa bude vždy offline.

Na stránke  **Kontakty** vyberte požadovaný kontakt a stlačte tlačidlo  **Blokovať kontakt**.

Blokovanie kontaktu môžete kedykoľvek zrušiť. Ak chcete odblokovať kontakt, vyberte požadovaný kontakt v zozname a stlačte tlačidlo  **Odblok. kontakt**.



V zozname kontaktov sa pri zablokovanom kontakte zobrazuje nasledujúca ikona.

Ak chcete zobrazíť zoznam zablokovaných kontaktov, stlačte tlačidlo  **OPTIONS** a vyberte položku **Blokované kontakty**. Ak chcete odblokovať niektorý kontakt v tomto zozname, vyberte požadované meno a stlačte tlačidlo **OK**.

---

6.4

## Volanie pomocou služby Skype

### Videohovory a hlasové hovory

Pomocou videohovorov môžete bezplatne volať svojim priateľom a vidieť ich na obrazovke televízora.





#### Uskutočnenie videohovoru

Na stránke  **Kontakty** vyberte osobu, ktorej chcete zavolať, vyberte tlačidlo  **Videohovor** a stlačte tlačidlo **OK**.

Ak má volaný kontakt pripojenú kameru a prijme váš hovor, môžete túto osobu vidieť na celej obrazovke televízora. Keď je vaša kamera na televízore zapnutá, modrá kontrolka LED sa rozsvieti. V malom okne na obrazovke televízora môžete vidieť, čo vidí volaný kontakt.

Ak chcete počas hovoru stlmiť váš mikrofón, stlačte tlačidlo  **Stlmiť**.

Ak chcete vypnúť kameru, stlačte tlačidlo  **Vypnúť kameru**.

Ak chcete priblížiť a nastaviť zomé pole kamery, stlačte tlačidlo  **Priblíženie**. Teraz môžete upraviť zomé pole pomocou tlačidiel  **Oddialiť** alebo  **Priblížiť**. Na posunutie zomého poľa môžete použiť šípky. Keď upravíte zomé pole podľa potreby, stlačte tlačidlo  **Nastaviť priblíženie**.

Ak chcete ukončiť hovor, vyberte tlačidlo **Ukončiť hovor** a stlačte tlačidlo **OK**.

#### Uskutočnenie hlasového hovoru

Môžete uskutočniť hovor prostredníctvom služby Skype bez videa, s vypnutou kamerou.

Ak chcete uskutočniť hovor bez videa, vyberte požadovaný kontakt, vyberte tlačidlo  **Hlasový hovor** a stlačte tlačidlo **OK**.

Ak chcete počas hovoru stlmiť váš mikrofón, stlačte tlačidlo  **Stlmiť**.

Ak chcete ukončiť hlasový hovor, vyberte tlačidlo **Ukončiť hovor** a stlačte tlačidlo **OK**.



Počas hlasového hovoru môžete prejsť na videohovor. Ak chcete prejsť na videohovor, stlačte tlačidlo  **Zapnúť kameru**.

Kontakt vás môže pridať do hlasového hovoru s viacerými účastníkmi. Vy nemôžete pridávať ďalších účastníkov.

#### Kamera a mikrofón

Hlasitosť mikrofónu je automaticky nastavená na ideálnu úroveň.

Môžete otestovať kameru so zabudovaným mikrofónom a skontrolovať, či správne funguje.

Pomocou tlačidla  **LIST** prejdite do panela ponuky, v paneli ponuky vyberte položku  **Nastavenia** a vyberte položku **Otestovať kameru a mikrofón**.

---

## Hovory na pevné linky a mobilné telefóny

Pomocou služby Skype môžete volať aj na pevné linky a mobilné telefóny. Ak chcete volať na telefóny, musíte si na počítači kúpiť kredit Skype alebo predplatiť Skype.

#### Volanie na telefón

**1** – V paneli ponuky vyberte položku  **Volat' na telefóny**. Panel ponuky môžete otvoriť stlačením tlačidla  **LIST**.

**2** – Pomocou tlačidiel diaľkového ovládania zadajte telefónne číslo alebo zadajte jednotlivé čísla pomocou vytáčacej klávesnice na obrazovke.

Ak chcete zadať + (plus), stlačte tlačidlo  **+**.

Ak chcete zadať \* (hviezdičku), stlačte tlačidlo  **\***.

Ak chcete zadať # (krížik), stlačte tlačidlo  **#**.

Ak chcete vymazať jednu číslicu, stlačte tlačidlo  **Vymazať znak**.

**3** – Keď zadáte celé číslo, vyberte tlačidlo **Hovor** a stlačením tlačidla **OK** uskutočnite hovor.

Ak chcete počas hovoru stlmiť váš mikrofón, stlačte tlačidlo  **Stlmiť**.

Ak chcete ukončiť hovor na telefón, vyberte tlačidlo **Ukončiť hovor** a stlačte tlačidlo **OK**.

#### Zoznam nedávnych hovorov



Ak ste prostredníctvom služby Skype nedávno volali na telefóny, v ľavej časti stránky môžete vybrať volané telefónne číslo.

Ak chcete vymazať zvolené telefónne číslo, stlačte tlačidlo  **Vymazať číslo**.

Ak chcete dané telefónne číslo pridať do zoznamu kontaktov, stlačte tlačidlo  **Pridať do kontakt**.

Ak chcete vymazať všetky telefónne čísla, stlačte tlačidlo  **Vymazať všetko**.



**Žiadne núdzové hovory** – služba Skype nepredstavuje náhradu za klasický telefón a nemožno ju použiť na vykonanie núdzových hovorov.

---

## Prijímanie hovorov

Keď sledujete televízor a ste prihlásení do služby Skype, v prípade prichádzajúceho hovoru sa na obrazovke zobrazí hlásenie. V hlásení sa uvádza meno volajúceho a hovor môžete prijať alebo odmietnuť.

Ak chcete prijať hovor, vyberte tlačidlo **Odpovedať** v oznámení a stlačte tlačidlo **OK**.

Ak chcete odmietnuť hovor, vyberte tlačidlo **Odmietnuť** a stlačte tlačidlo **OK**.

Na obrazovke sa tiež zobrazujú nové požiadavky o pridanie do zoznamu kontaktov.

### Skype počas sledovania zapožičaných filmov alebo služby pozastavenia TV

Ak počas sledovania zapožičaného filmu od poskytovateľa vysielania alebo z video obchodu alebo počas používania služby pozastavenia TV prijmete hovor Skype, film alebo pozastavený program sa preruší.

Ak chcete pokračovať v sledovaní zapožičaného filmu, musíte znova navštíviť video obchod alebo stránku poskytovateľa vysielania. Niektoré video obchody neumožňujú znova spustiť prehrávanie filmu. Uložené údaje pozastaveného televízneho programu sa stratia.

### Skype počas nahrávania

Počas nahrávania programu na pripojený pevný disk USB televízor zabráni prijatiu hovoru Skype a zobrazí oznámenie o neprijatom hovore a mene volajúceho. Na hovor môžete jednoducho odpovedať zo stránky  **Nedávna aktivita** po dokončení nahrávania.

### Upozornenia kontaktu

Okrem upozomení na hovory môžete byť upozomení aj na prechod vašich kontaktov do stavu online alebo offline. Tieto upozomenia kontaktov môžete zmeniť na stránke .

### Nastavenie.

---

## Nedávne hovory

Na stránke  **Nedávna aktivita** môžete zobrazíť nedávne udalosti služby Skype.

Najaktuálnejšia udalosť služby Skype sa zobrazí ako prvá. Zobrazí sa kontakt, typ udalosti (videohovor alebo telefonický hovor) a čas udalosti.

Rovnako ako na stránke Kontakty, môžete uskutočniť videohovor, hlasový hovor alebo telefonický hovor so zvoleným kontaktom.

### História

Dĺžka uchovávanía udalostí služby Skype v zozname História závisí od množstva kontaktov a intenzity využívania služby Skype.

Ak sa na televízore prihlásite do iného konta Skype, história nedávnych aktivít sa vymaže.



---

## Hlasová schránka



Ak vám niekto zavolá pomocou služby Skype a vy nemôžete tento hovor prijať, táto osoba môže zanechať hlasový odkaz vo vašej hlasovej schránke služby Skype

Ak chcete nechať odkaz v hlasovej schránke kontaktu, musíte si založiť hlasovú schránku služby Skype v počítači.

Ak nemáte založenú hlasovú schránku, ale kontakt, ktorý vám volal, má, tento kontakt vám môže zanechať hlasový odkaz.

Na stránke  **Hlasová schránka** môžete prehrať odkazy, ktoré vám kontakty zanechali. Ak sa na paneli ponuky vedľa ikony hlasovej schránky zobrazuje číslo, máte nový hlasový odkaz –  1.

### Prehrávanie odkazu

Ak chcete spustiť prehrávanie odkazu, vyberte ikonu hlasovej schránky  v paneli ponuky a stlačte tlačidlo **OK**. Nový hlasový odkaz si môžete vypočuť, koľkokrát chcete. Keď však zatvoríte stránku  **Hlasová schránka**, všetky prehraté odkazy sa odstránia zo zoznamu.

Rovnako ako na stránke Kontakty, môžete uskutočniť videohovor, hlasový hovor alebo telefonický hovor so zvoleným kontaktom.

---

6.5

## Kredit Skype

Môžete si zakúpiť **kredit Skype** alebo **predplatné Skype**. Pomocou kreditu alebo predplatného Skype potom môžete volať na pevné linky alebo na mobilné telefóny z vášho televízora.

### Zakúpenie kreditu Skype

Ak si chcete zakúpiť kredit Skype alebo predplatné Skype, prihláste sa do konta Skype na počítači. Zakúpený kredit Skype bude k dispozícii aj po prihlásení do konta Skype na televízore.

Hodnota kreditu a informácie o predplatnom sa uvádzajú na každej stránke, kde môžete uskutočniť hovor na telefón.

### Nedostatočný kredit Skype

Ak nemáte dostatočný kredit Skype na uskutočnenie hovoru na telefón, zobrazí sa upozomenie.



## Nastavenia aplikácie Skype

### Automatické prihlásenie

Aplikáciu Skype môžete nastaviť tak, aby vás automaticky prihlásila pri každom zapnutí televízora. Nemusíte zadávať Skype meno ani heslo.

Otvorte panel ponuky a výberom položky  **Nastavenie** otvorte stránku s nastaveniami. Vyberte položku **Automatické prihlásenie** a pomocou tlačidla **OK** označte alebo zrušte označenie tejto položky.

### Upozornenia kontaktu

Počas sledovania televízora môžete povoliť alebo zablokovať upozornenia na stav online vašich kontaktov.

Otvorte panel ponuky a výberom položky  **Nastavenie** otvorte stránku s nastaveniami. Vyberte položku **Upozornenia kontaktu** a pomocou tlačidla **OK** označte alebo zrušte označenie tejto položky.

### Stav online

Môžete zmeniť svoj stav online.

Otvorte panel ponuky a výberom položky  **Nastavenie** otvorte stránku s nastaveniami. Vyberte položku **Stav online**, vyberte stav online, ktorý chcete zobrazovať pre kontakty, keď ste online, a stlačte tlačidlo **OK**.

### Hlasitosť zvonenia

Môžete upraviť hlasitosť zvonenia aplikácie Skype.

Otvorte panel ponuky a výberom položky  **Nastavenie** otvorte stránku s nastaveniami. Vyberte položku **Hlasitosť zvonenia** a pomocou šípok nahor a nadol upravte úroveň hlasitosti.



### Otestovanie kamery a mikrofónu

Môžete skontrolovať, či funguje kamera a mikrofón pre aplikáciu Skype. Rovnako môžete priblížiť a upraviť zomé pole kamery podľa toho, čo chcete zobrazit' pre kontakty počas hovorov.

Otvorte panel ponuky a výberom položky  **Nastavenie** otvorte stránku s nastaveniami.

Vyberte položku **Otestovať kameru a mikrofón**. Mal by sa zobrazit' obraz snímaný kamerou a keď rozprávate, hlasitosť mikrofónu by mala signalizovať váš hlas.

#### Priblíženie a určenie zorného poľa kamery

- 1 – Stlačte tlačidlo  **Oddialit'** alebo  **Priblížiť**.
- 2 – Keď je obrazové pole kamery priblížené, môžete ho posunúť nahor, nadol, doľava alebo doprava, a tým ho presne nastaviť. Na posúvanie použite tlačidlá šípok na diaľkovom ovládaní.
- 3 – Keď dokončíte nastavenie, stlačte tlačidlo  **Nastaviť priblíženie**.

Hlasitosť mikrofónu sa nastavuje automaticky.

### Zmena hesla

Môžete zmeniť aktuálne heslo služby Skype a zadať nové heslo.

- 1 – Otvorte panel ponuky a výberom položky  **Nastavenie** otvorte stránku s nastaveniami.
- 2 – Vyberte položku **Zmeniť heslo**.
- 3 – Vyberte textové pole **Aktuálne heslo** a zadajte aktuálne heslo.
- 4 – Vyberte textové pole **Nové heslo** a zadajte nové heslo.
- 5 – Vyberte textové pole **Zopakujte nové heslo** a znova zadajte nové heslo.
- 6 – Stlačte tlačidlo **OK**, čím odošlete nové heslo na potvrdenie.

## Odhlásenie

Otvorte panel ponuky a výberom položky  **Nastavenie** otvorte stránku s nastaveniami. Ak chcete ukončiť aplikáciu Skype na televízore, vyberte položku **Odhlásiť**.

## Podmienky používania

Podmienky používania služby Skype nájdete na adrese [www.skype.com/go/tou](http://www.skype.com/go/tou)

Prečítajte si aj vyhlásenie o ochrane osobných údajov na adrese [www.skype.com/privacy](http://www.skype.com/privacy)

# Hry

## Hranie hry

Keď je k televízoru pripojená herná konzola, môžete sa na televízore hrať hry.

### Spustenie hry



Zapnite hernú konzolu, stlačte tlačidlo , vyberte ikonu, ktorú ste nastavili pre hernú konzolu (napr. Hra alebo Prehrávač), a stlačením tlačidla **OK** zobrazíte hru.

### Ideálne nastavenie pre hry

Pred hraním niektorých hier, pri ktorých je dôležitá rýchlosť a presnosť, nastavte televízor na ideálne nastavenie **Hra**. Ak je herná konzola v ponuke zdrojov (zoznam pripojení) uvedená ako zariadenie typu **Hra**, televízor automaticky nastaví ideálne nastavenia (**Hra**).

Ak je vaša herná konzola nastavená ako **Prehrávač** a väčšinu času ju používate ako prehrávač diskov, ponechajte typ zariadenia nastavený na možnosť **Prehrávač**.

Ak chcete manuálne nastaviť ideálne nastavenia televízora . . .

- 1 – Stlačte tlačidlo , vyberte položku  **Konfigurácia** a stlačte tlačidlo **OK**.
- 2 – Vyberte položku **Nastavenia TV > Obraz > Hra alebo počítač** a stlačte tlačidlo **OK**.
- 3 – Vyberte možnosť **Hra** a stlačte tlačidlo **OK**.
- 4 – Ak je to potrebné, opakovaným stlačením tlačidla  zatvorte ponuku. Keď skončíte s hraním hier, nezabudnite zmeniť nastavenie Hra alebo počítač späť na možnosť **Vypnuté**.

Ak chcete získať ďalšie informácie o pripojení herné konzoly k televízoru, v položke **Pomocník** stlačte tlačidlo  **Zoznam** a vyhládajte položku **Herná konzola, pripojenie**.

## Hry pre dvoch hráčov

Ak hráte hru pre viacerých hráčov s rozdelenou obrazovkou, môžete televízor nastaviť tak, aby zobrazoval obe časti obrazovky pre jednotlivých hráčov na celú obrazovku. Každý hráč tak bude vidieť len svoju časť hry na celej obrazovke. Televízor na súčasné zobrazovanie oboch obrazoviek využíva technológiu 3D zobrazenia.

Ak chcete zobrazovať dva rôzne obrázky na celej obrazovke, každý hráč potrebuje 3D okuliare.

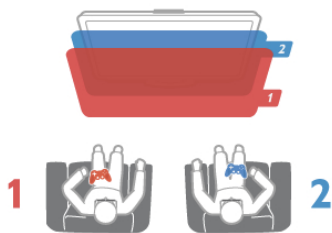

### Čo potrebujete

Ak chcete na tomto televízore hrať hru pre dvoch hráčov, potrebujete súpravu na hranie hier pre dvoch hráčov s 2 pasívnymi 3D okuliarmi – Philips PTA436 (predávajú sa samostatne).

Herná konzola musí byť pripojená pomocou pripojenia HDMI.

### Spustenie hry pre dvoch hráčov

1 – Stlačte tlačidlo  **SOURCE**, vyberte hernú konzolu a stlačte tlačidlo **OK**.

2 – Na herné konzole spustíte hru a vyberte režim viacerých alebo dvoch hráčov. Vyberte režim zobrazenia na rozdelenej obrazovke.

3 – Na diaľkovom ovládaní televízora stlačte tlačidlo  **OPTIONS**,

vyberte položku  **Obraz a zvuk**, položku **Hranie pre 2 hráčov** a stlačte tlačidlo **OK**\*

4 – Vyberte formát, v akom sa na obrazovke zobrazuje hra v režime rozdelenej obrazovky – **Vedľa seba** alebo **Vrch/spodok** – a stlačte tlačidlo **OK**. Televízor zobrazí obe obrazovky na celú obrazovku.

Aby bolo možné sledovať dve rozdielne obrazovky, každý hráč si nasadí okuliare – pre hráča 1 alebo hráča 2.

### Aktivácia a deaktivácia zobrazenia na rozdelenej obrazovke

V režime rozdelenej obrazovky pre dvoch hráčov môžete prepínať zo zobrazenia na rozdelenej obrazovke na kombinované zobrazenie a späť, aby ste mohli čítať ponuku hry alebo sledovať skóre hry.

Medzi zobrazeniami môžete prepínať pomocou tlačidla **OK** na diaľkovom ovládaní televízora.

### Zastavenie hry pre dvoch hráčov

Zobrazenie rozdelenej obrazovky pre dvoch hráčov zastavíte stlačením tlačidla  a výberom inej aktivity.

\* Ak hranie pre dvoch hráčov nie je k dispozícii v ponuke, stlačte tlačidlo **3D** na diaľkovom ovládaní, vyberte položku **2D** a stlačte tlačidlo **OK**.



# Špecifikácie televízora

8.1

## Environmentálne otázky

### Šetrenie energie

Funkcia úspory energie pozostáva z viacerých nastavení televízora, ktoré pomáhajú chrániť životné prostredie.

Ak chcete otvoriť **Eko nastavenia**, počas sledovania televíznych kanálov stlačte tlačidlo . Aktívne nastavenia sú vyznačené symbolom  .

Nastavenia zatvoríte opakovaným stlačením tlačidla .

#### Úspora energie

Toto nastavenie Smart obrazu nastavuje obraz spolu s funkciou Ambilight na možnosť, ktorá znamená najväčšiu energetickú úsporu. Ak chcete funkciu zapnúť, vyberte položku **Úspor. energie** v položke Eko nastavenia a stlačte tlačidlo **OK**. Ak chcete vypnúť funkciu Úspora energie, vyberte iné nastavenie Smart obrazu.

#### Vypnutie obrazovky

Ak počúvate hudbu, obrazovku televízora môžete vypnúť za účelom úspory energie. Vyberte položku **Vyp. obraz.** a stlačte tlačidlo **OK**. Ak chcete obrazovku znova zapnúť, stlačte ľubovoľné tlačidlo na diaľkovom ovládaní.

#### Svetelný senzor

Zabudovaný senzor okolitého osvetlenia pri jeho zoslabení automaticky zníži jas obrazovky, čím šetrí elektrickú energiu. Vstavaný svetelný senzor automaticky nastavuje obraz spolu s funkciou Ambilight s ohľadom na osvetlenie miestnosti. Ak chcete zapnúť túto funkciu, vyberte položku **Svetelný senzor** a stlačte tlačidlo **OK**. Ak funkciu chcete vypnúť, znova stlačte tlačidlo **OK**.

#### Časovač vypnutia

Ak počas 4 hodín nestlačíte žiadne tlačidlo na diaľkovom ovládaní alebo ak televízor 10 minút neprijíma žiaden signál, televízor sa automaticky vypne, aby sa šetrila energia. Vyberte položku **Časovač vypnutia**.

Ak televízor používate ako monitor alebo na sledovanie televízie používate digitálny prijímač (set-top box – STB) a nepoužívate diaľkové ovládanie televízora, vypnite funkciu automatického vypnutia.

Okrem týchto ekologických nastavení televízor tiež disponuje ekologickými funkciami týkajúcimi sa spotreby energie.

#### Nízka spotreba energie v pohotovostnom režime

Najmodernejší a najpokročilejší systém napájania tohto televízora znižuje jeho spotrebu v pohotovostnom režime na mimoriadne nízke hodnoty bez toho, aby tým akokoľvek obmedzil funkčnosť tohto režimu.

#### Správa napájania

Pokročilý systém riadenia spotreby tohto televízora zaručuje najefektívnejšie využitie spotrebúvanej energie. Môžete skontrolovať, ako vaše osobné nastavenia televízora, úroveň jas zobrazovaného obrazu a okolité svetelné podmienky ovplyvňujú relatívnu spotrebu energie.

Ak chcete overiť relatívnu spotrebu energie, stlačte tlačidlo  > **Konfigurácia** > **Sledovať ukážky** > **Aktívna kontrola** a stlačte tlačidlo **OK**. Zvoľte niektoré nastavenie a skontrolujte príslušné hodnoty.

### Európsky energetický štítok

**Európsky energetický štítok** informuje o triede energetickej úspornosti tohto výrobku. Čím je trieda energetickej úspornosti výrobku bližšie k zelenej farbe, tým menej energie výrobok spotrebuje.

Na štítku nájdete triedu energetickej účinnosti, priemernú spotrebu energie výrobku počas používania a priemernú spotrebu energie za 1 rok. Hodnoty spotreby energie výrobku môžete tiež nájsť na webovej lokalite Philips pre vašu krajinu na adrese

[www.philips.com/TV](http://www.philips.com/TV)

### Označenie Eco

Spoločnosť Philips sa neustále zameriava na zníženie vplyvu svojich inovatívnych výrobkov na životné prostredie. Svoje snahy sústreďujeme na ekologické zdokonalenie v oblasti výroby, zníženie obsahu nebezpečných látok, energetickú úspornosť, pokyny o likvidácii ako i recykláciu výrobkov.



Vďaka našim ekologickým snahám bol tento televízor ocenený **Európskym ekologickým označením** – značkou kvetu – ([www.ecolabel.eu](http://www.ecolabel.eu)).

Podrobné informácie o spotrebe energie v pohotovostnom režime, záruke, náhradných dieloch a recyklácii tohto televízora nájdete na webovej lokalite spoločnosti Philips pre vašu krajinu na adrese [www.philips.com](http://www.philips.com)

### Koniec používania

#### Likvidácia použitých produktov a batérií

Váš produkt bol navrhnutý a vyrobený pomocou vysokokvalitných materiálov a komponentov, ktoré sa dajú recyklovať a znova využiť.



Keď sa na produkte nachádza symbol prečiarknutého koša s kolieskami, znamená to, že sa na tento produkt vzťahuje Európska smernica 2002/96/ES.



Informujte sa o lokálnom systéme separovaného zberu pre elektrické a elektronické zariadenia.

Správajte sa podľa týchto pravidiel a nevyhadzujte takéto produkty s bežným domovým odpadom. Správnu likvidáciu starého produktu pomôžete zabrániť možným negatívnym dopadom na životné prostredie a ľudské zdravie.

Produkt obsahuje batérie, ktoré na základe Smernice EÚ 2006/66/ES nemožno likvidovať spolu s bežným domovým odpadom.



Informujte sa o miestnych pravidlách separovaného zberu batérií, pretože správna likvidácia batérií pomôže zabrániť negatívnym dopadom na životné prostredie a ľudské zdravie.

8.2

## Príkon

Technické údaje výrobku podliehajú zmenám bez predchádzajúceho upozomenia. Podrobnejšie technické údaje k tomuto výrobku nájdete na adrese [www.philips.com/support](http://www.philips.com/support)

### Príkon

- Napájanie: striedavý prúd 220 – 240 V~, 50 – 60 Hz
- Okolité teplota: 5 °C až 35 °C
- Spotreba energie v pohotovostnom režime: < 0,1 W
- Informácie o spotrebe energie nájdete v technických parametroch produktu na adrese [www.philips.com/support](http://www.philips.com/support).

Menovitý výkon uvedený na štítku produktu uvádza jeho spotrebu energie pri bežnom použití v domácnosti (IEC 62087 Ed.2). Maximálny výkon, uvedený v zátvorkách, sa používa pre účely elektrickej bezpečnosti (IEC 60065 Ed. 7.2).

8.3

## Prijatie

- Antény vstup: 75-ohmový koaxiálny (IEC75)
- Pásmo tunera: Hyperband, S-Channel, UHF, VHF
- DVB: DVB-T (terestriálne, anténa) COFDM 2K/8K, DVB-T2-OFDM, s podporou FFT 16kext, 32kext: len pre typy TV „...“ T/12“, DVB-C (káblková) QAM
- Prehrávanie analógového videa: NTSC, SECAM; PAL
- Prehrávanie digitálneho videa: MPEG2 SD/HD (ISO/IEC 13818-2), MPEG4 SD/HD (ISO/IEC 14496-10)
- Prehrávanie digitálneho zvuku (ISO/IEC 13818-3)

8.4

## Displej

### Typ

- Typ obrazovky: LED Full HD
- Veľkosť uhlopriečky obrazovky:
  - 32PFL6XX7: 81 cm/32 palcov
  - 37PFL6XX7: 94 cm/37 palcov
  - 42PFL6XX7: 107 cm/42 palcov
  - 47PFL6XX7: 119 cm/47 palcov
  - 55PFL6XX7: 140 cm/55 palcov
- Rozlíšenie panela: 1920 x 1080p
- 3D: Easy 3D, hranie dvoch hráčov na celej obrazovke, úprava hĺbky 3D efektu, konverzia 2D na 3D
- Pomer strán: 16:9
- Jas: 400 cd/m<sup>2</sup>
- Pomer najvyššej svietivosti: 65 %
- Dynamický kontrast obrazovky: 500 000 : 1
- Zdokonalenie obrazu: Pixel Precise HD, 400 Hz\* Perfect Motion Rate, Micro Dimming
- \* 600 Hz na modeloch XXPFL6X57, XXPFL6X67, XXPFL6X87, XXPFL6X97.

### Rozlíšenia displeja

#### Formáty počítača – HDMI

Rozlíšenie – obnovovacia frekvencia

- 640 x 480 – 60 Hz
- 800 x 600 – 60 Hz
- 1024 x 768 – 60 Hz
- 1680 x 1050 – 60 Hz
- 1440 x 900 – 60 Hz
- 1600 x 1200 – 60 Hz
- 1400 x 1050 – 60 Hz
- 1280 x 800 – 60 Hz
- 1280 x 1024 – 60 Hz
- 1280 x 960 – 60 Hz
- 1920 x 1080 – 60 Hz

#### Formáty počítača – VGA

Rozlíšenie – obnovovacia frekvencia

- 640 x 480 – 60 Hz
- 800 x 600 – 60 Hz
- 1024 x 768 – 60 Hz
- 1680 x 1050 – 60 Hz
- 1440 x 900 – 60 Hz
- 1600 x 1200 – 60 Hz
- 1400 x 1050 – 60 Hz
- 1280 x 800 – 60 Hz
- 1280 x 1024 – 60 Hz
- 1280 x 960 – 60 Hz
- 1920 x 1080 – 60 Hz

#### Formáty videa

Rozlíšenie – obnovovacia frekvencia

- 480i – 60 Hz

- 480p – 60 Hz
- 576i – 50 Hz
- 576p – 50 Hz
- 720p – 50 Hz, 60 Hz
- 1080i – 50 Hz, 60 Hz
- 1080p – 24 Hz, 25 Hz, 30 Hz, 50 Hz, 60 Hz

8.5

## Zvuk

- Výstupný výkon (RMS): 20 W (2 x 10 W)\* pri 30 % THD  
\* 28 W (2 x 14 W) na modeloch XXPFL6X57, XXPFL6X67, XXPFL6X87, XXPFL6X97.
- Zdokonalenie zvuku: automatické vyrovnávanie hlasitosti, Clear Sound, Incredible Surround, Incredible Surround 3D

8.6

## Multimédia

### Pripojenia

- USB 2.0
- Ethernet LAN RJ-45
- Wi-Fi 802.11b/g/n (vstavané)

### Podporované systémy súborov zariadení USB

- FAT 16, FAT 32, NTFS

### Formáty prehrávania

- Kontajnery: MPEG Program Stream, MPEG Transport Stream, AVI, MPEG-4, Matroska, Windows Media, ASF
- Videokodeky: MPEG-1, MPEG-2, MPEG-4 Part 2, MPEG-4 AVC (H264), WMV9, DivX®
- Zvukové kodeky: MP3, AAC, HE-AAC V1, HE-AAC V2, WMA, AC3
- Kodeky obrázkov: JPEG
- Obmedzenia: WMA (V2 až V9.2), MPEG-4 AVC (až do úrovne 4.0)

### DivX®

Ak chcete získať ďalšie informácie, v položke **Pomocník** stlačte tlačidlo  **Zoznam** a vyhľadajte položku **DivX® VOD**.

### Podporovaný softvér mediálneho servera kompatibilného s SimplyShare (DMS)

- Windows Media Player 11 (pre systém Microsoft Windows XP, Vista alebo Windows 7)
- TVersity 1.9.3 (pro) (pre systém Windows XP)
- Twonky Media – PacketVideo 4.4.9 (pre platformu PC a Intel MacOX)
- Nero 9 – Nero MediaHome (pre systém Microsoft Windows XP)
- Sony Vaio Media Server (pre systém Microsoft Windows XP alebo Vista)
- Sony PS3 media server (pre systém Windows XP)
- Google Media Server (Google desktop) (pre systém Windows XP)
- DiXiM (pre systém Windows XP)
- Macrovision Network Media Server (pre systém Windows XP)
- Philips NAS SPD8020 (v. 1.2.9.47)
- Fuppes (pre systém Linux)
- uShare (pre systém Linux)

### Podporované mobilné zariadenia kompatibilné s SimplyShare (DMS/DMC)

- Nokia N78, N80, N81, N82, N92, N93, N93i, N95, N96, N800, N810
- Samsung SGH-i780

### Smernice ESD

Tento prístroj spĺňa výkonové kritériá A pre ESD. Ak zariadenie neobnoví činnosť v režime SimplyShare v dôsledku elektrostatického výboja, je potrebný zásah používateľa.

8.7

## Pripojiteľnosť

### Zadná strana TV

- SCART (vrátane adaptéra): Audio L/R, vstup CVBS in, RGB
- YPbPr: Y Pb Pr (vrátane adaptéra), Audio L/R
- VGA (D-sub 15), zvukový vstup Audio In (stereofónny minikonektor veľkosti 3,5 mm)
- Zvukový vstup Audio In (DVI do HDMI/VGA) (stereofónny minikonektor veľkosti 3,5 mm)
- 3x vstup HDMI s funkciou ARC (3D)
- USB
- Sieť LAN — (RJ45)

### Bočná strana TV

- 1x bočný vstup HDMI\* s funkciou ARC (3D)
- 2 x USB
- Zvukový výstup Audio Out L/R — synchronizované zobrazenie (optický)
- Zásuvka rozhrania Common Interface (CI+/CAM)
- Slúchadlá (stereofónny minikonektor veľkosti 3,5 mm)

\* 2 x HDMI na boku pri modeloch xxPFL6057, xxPFL6067, xxPFL6097, xxPFL66x7, xxPFL67x7, xxPFL68x7.

8.8

## Rozmery a hmotnosti

### 32PFL6XX7

Šírka 724,4 mm  
Výška 453,1 mm  
Hĺbka 34,26 mm  
Hmotnosť ±7,85 kg  
... so stojanom televízora  
Výška 505,6 mm  
Hĺbka 218 mm  
Hmotnosť ±10 kg

### 37PFL6XX7

Šírka 834 mm  
Výška 515,7 mm  
Hĺbka 30,4 mm  
Hmotnosť ±9,5 kg  
... so stojanom televízora  
Výška 555 mm  
Hĺbka XXX mm  
Hmotnosť ±12 kg

### 42PFL6XX7

Šírka 958 mm

Výška 584,77 mm  
Hĺbka 29,4 mm  
Hmotnosť ±12,9 kg  
. . . so stojanom televízora  
Výška 627,28 mm  
Hĺbka 234 mm  
Hmotnosť ±15,15 kg

**47PFL6XX7**

Šírka 1067,5 mm  
Výška 646,6 mm  
Hĺbka 29,6 mm  
Hmotnosť ±15 kg  
. . . so stojanom televízora  
Výška 693 mm  
Hĺbka 243,5 mm  
Hmotnosť ±18,3 kg

**55PFL6XX7**

Šírka 1240,8 mm  
Výška 744,32 mm  
Hĺbka 30,2 mm  
Hmotnosť ±22 kg  
. . . so stojanom televízora  
Výška 788,15 mm  
Hĺbka 263 mm  
Hmotnosť ±25,5 kg



UMv 3139 137 05324



# Softvér televízora

## 9.1

### Verzia softvéru

Ak chcete zobraziť aktuálnu verziu softvéru v televízore, stlačte tlačidlo , vyberte položku  **Konfigurácia** a stlačte tlačidlo **OK**.

Vyberte položku **Nastavenia softvéru** a stlačte tlačidlo **OK**.

Vyberte položku **Info o použítom softvéri** a pozrite si položku **Verzia: . . . .**

## 9.2



### Aktualizácia softvéru

#### Aktualizácia softvéru z internetu

Ak je televízor pripojený na internet, spoločnosť TP Vision vám môže zaslať výzvu na aktualizáciu softvéru televízora. Budete potrebovať vysokorychlostné (širokopásmové) pripojenie na internet.

Ak sa zobrazí táto výzva, odporúčame vám vykonať aktualizáciu. Vyberte položku **Aktualizovať**. Postupujte podľa pokynov na obrazovke.

Nové aktualizácie môžete vyhľadať aj manuálne.

Ak chcete manuálne vyhľadať aktualizácie, stlačte tlačidlo , vyberte položku  **Konfigurácia** a stlačte tlačidlo **OK**.



Vyberte položku **Aktualizovať softvér** a stlačte tlačidlo **OK**. Postupujte podľa pokynov na obrazovke.

Po dokončení aktualizácie sa televízor automaticky vypne a znova zapne. Počkajte, kým sa televízor opäť nezapne. Nepoužívajte tlačidlo vypínača  na televízore.

#### Aktualizácia softvéru zo zariadenia USB

Môže byť potrebné aktualizovať softvér televízora. Budete potrebovať počítač s vysokorychlostným pripojením na internet a pamäťové zariadenie USB na nahranie softvéru do televízora. Použijete pamäťové zariadenie USB s 256 MB voľného priestoru. Uistite sa, že ochrana proti zápisu je vypnutá.

##### 1 – Spustíte aktualizáciu softvéru v televízore

Ak chcete spustiť aktualizáciu softvéru, stlačte tlačidlo , vyberte položku  **Konfigurácia** a stlačte tlačidlo **OK**.

Vyberte položku **Aktualizovať softvér > USB** a stlačte tlačidlo **OK**.

##### 2 – Identifikujte televízor

Pamäťové zariadenie USB vložte do konektora na bočnej strane televízora, vyberte položku **Spustiť** a stlačte tlačidlo **OK**. Na pamäťové zariadenie USB sa zapíše identifikačný súbor.

##### 3 – Prevezmite softvér televízora

Pamäťové zariadenie USB pripojte k počítaču. Na pamäťovom zariadení USB vyhľadajte súbor **update.htm** a dvakrát naň kliknite. Kliknite na položku **Poslať ID**. Ak je dostupný nový softvér, prevezmite súbor vo formáte .zip. Po prevzatí ho rozbaľte a skopírujte súbor **autorun.upg** na pamäťové zariadenie USB. Neumiestňujte ho do priečinka.

##### 4 – Aktualizujte softvér televízora

Pamäťové zariadenie USB znova pripojte k televízoru. Aktualizácia sa spustí automaticky. Televízor sa na 10 sekúnd automaticky vypne a znova zapne. Čakajte, prosím.



##### Dodržiavajte nasledovné pokyny . . .

- nepoužívajte diaľkové ovládanie
- neodpájajte pamäťové zariadenie USB od televízora

Ak počas aktualizácie nastane výpadok napájania, neodpájajte pamäťové zariadenie USB od televízora. Po obnovení napájania bude aktualizácia pokračovať.

Na konci aktualizácie sa na obrazovke zobrazí hlásenie **Operation successful**. Odpojte pamäťové zariadenie USB a stlačte tlačidlo  na diaľkovom ovládaní.

##### Dodržiavajte nasledovné pokyny . . .

- nestláčajte tlačidlo  dvakrát
  - nepoužívajte tlačidlo  na televízore
- Televízor sa vypne (na 10 sekúnd) a opäť zapne. Čakajte, prosím.

Softvér televízora sa aktualizoval. Televízor môžete znova používať.

Ak chcete zabrániť neúmyselnej aktualizácii softvéru TV, odstráňte súbor autorun.upg z pamäťového zariadenia USB.

## 9.3

### Softvér s otvoreným zdrojovým kódom

Tento televízor obsahuje softvér s otvoreným zdrojovým kódom. Spoločnosť TP Vision Netherlands B.V. týmto ponúka možnosť poskytnutia, na základe požiadania, kópie úplného zdrojového kódu pre balíky softvéru s otvoreným zdrojovým kódom chránené autorským právom použité v tomto produkte, pre ktoré je takýto spôsob prístupnosti vyžadovaný príslušnými licenciami.

Táto ponuka platí po dobu troch rokov od zakúpenia výrobku pre kohokoľvek, kto dostal tieto informácie. Ak chcete získať zdrojový kód, pošlite e-mail na adresu

**open.source@philips.com**

Ak nechcete použiť e-mail alebo ak nedostanete potvrdenie o prijatí do jedného týždňa od odoslania správy na túto e-mailovú adresu, napíšte v angličtine na poštovú adresu . . .

#### Open Source Team

Spoločnosť TP Vision Netherlands B.V.

High Tech Campus 5

5656 AE Eindhoven

Holandsko

## Licencia pre softvér s otvoreným zdrojovým kódom

# Podpora

## Zaregistrovanie

Zaregistrujte si svoj televízor a využijete množstvo výhod, medzi ktoré patria úplná podpora (vrátane preberania súborov), výhradný prístup k informáciám o nových produktoch, exkluzívne ponuky a zľavy, šanca vyhrať hodnotné ceny a podieľať sa na špeciálnych prieskumoch o nových produktoch.



Prejdite na stránku [www.philips.com/welcome](http://www.philips.com/welcome)



## Používanie pomocníka a vyhľadávania



Súčasťou tohto televízora je Pomocník na obrazovke. Potrebné informácie môžete vyhľadať v zozname tém alebo môžete Pomocníka čítať ako knihu s kapitolami.

### Zobrazenie Pomocníka

Stlačením tlačidla  otvorte ponuku Doma. Vyberte položku  **Pomocník** a stlačte tlačidlo **OK**.

Ak chcete zobrazit' abecedný zoznam tém, vyberte kartu  **Zoznam** v paneli ponuky. Ak chcete Pomocníka čítať ako knihu, v paneli ponuky vyberte položku  **Knih**.

Pred vykonaním pokynov uvedených v Pomocníkovi musíte Pomocníka zatvoriť. Pomocníka zatvoríte stlačením tlačidla  alebo .

Pri väčšine nastavení a možností môžete stlačiť tlačidlo  (modré), čím zobrazíte informácie o zvolenom nastavení alebo možnosti. Ak sú pre dané nastavenie alebo možnosť k dispozícii informácie, opakovaným stlačením tlačidla  (modré) otvoríte príslušnú stránku Pomocníka.

Pri niektorých činnostiach (napríklad používanie teletextu) majú farebné tlačidlá špecifické funkcie a nemožno pomocou nich otvoriť Pomocníka.

### Pomocník televízora na vašom tablete, inteligentnom telefóne alebo počítači

Pomocníka televízora môžete prevziať vo formáte PDF a zobrazit' ho v inteligentnom telefóne, tablete alebo počítači. Dlhšie sekvencie pokynov vykonáte jednoduchšie, ak si relevantnú stránku Pomocníka vytlačíte pomocou počítača. Pomocníka (návod na použitie) môžete prevziať na adrese [www.philips.com/support](http://www.philips.com/support)

## Podpora online

Ak chcete vyriešiť problém týkajúci sa televízora Philips, obráťte sa na našu online podporu. Môžete zvoliť svoj jazyk a zadať modelové číslo produktu.

Prejdite na lokalitu [www.philips.com/support](http://www.philips.com/support).

Na lokalite podpory nájdete okrem často kladených otázok (FAQ) aj telefónne číslo pre vašu krajinu, na ktorom nás môžete kontaktovať. Môžete prevziať nový softvér televízora alebo príručku, ktorú môžete následne otvoriť v počítači. E-mailom môžete zaslať konkrétnu otázku alebo v niektorých krajinách máte dokonca možnosť online rozhovoru s našimi spolupracovníkmi.

## Starostlivosť o zákazníkov

Ak potrebujete pomoc, môžete zatelefonovať na linku Strediska starostlivosti o zákazníkov vo svojej krajine. Telefónne číslo nájdete v tlačenej dokumentácii k televízoru. Alebo navštívte našu webovú lokalitu [www.philips.com/support](http://www.philips.com/support).

### Číslo modelu a sériové číslo televízora

Môžu vás požiadať o uvedenie čísla modelu a sériového čísla televízora. Tieto čísla nájdete na štítku na balení alebo na typovom štítku na zadnej alebo spodnej strane televízora.

---

# Index

## 3

- 3D okuliare, používanie 37
- 3D okuliare, typ 37
- 3D, 2D na 3D 37
- 3D, optimálne sledovanie 37
- 3D, zdravotné upozornenie 38
- 3D, zážitok 37
- 3D, čistenie okuliarov 38

## A

- Ambilight, dynamický 34
- Ambilight, konfigurácia 34
- Ambilight, režim 34
- Ambilight, umiestnenie 33
- Ambilight, vypnutie televízora 34
- Ambilight, zapnutie alebo vypnutie 34
- Aplikácia Internet 40
- Aplikácia MyRemote, informácie 46
- Aplikácie, galéria 41
- Aplikácie, hodnotenie 40
- Aplikácie, odporúčané 40
- Aplikácie, uzamknutie 40
- Aplikácie, vyhľadávanie 40
- Automatická aktualizácia kanálov 24
- Automatické posunutie titulkov 11

## B

- Bezpečnostné pokyny 17

## D

- Dialkové ovládanie, batérie 20
- Dialkové ovládanie, tlačidlá 20
- Digitálny teletext 27
- DivX® VOD 43
- SimplyShare 6
- DMR - Digital Media Renderer 8
- DVB 25
- DVI, pripojenie 9

## E

- Easy Link 10
- EasyLink, nastavenia 10
- EasyLink, pripojenia 9
- Eko nastavenia 55
- ESD 57
- Európske ekologické označenie 55
- Európsky energetický štítok 55

## F

- Farba funkcie Ambilight 34
- Farba steny 34
- Fotoaparát, pripojenie 16
- Fotografie, prezentácia 42

## H

- HbbTV 27
- HDCP, ochrana proti kopírovaniu 9
- Hemá konzola alebo počítač, počítač 17
- Hemá konzola, pripojenie 13
- Hlasitosť v slúchadlách 33
- Hodiny 31

- Hra alebo počítač, hra 54
- Hra, dvaja hráči 54
- Hra, hranie 54
- Hudobné súbory, prehrávanie 43
- Hĺbka 3D 37

## I

- Ikona zariadenia 29
- Infračervený snímač 20
- Interaktívny TV 27

## J

- Jazyk zvuku 30
- Jazyk, ponuky 31

## K

- Kanál, aktualizácia 24
- Kanál, obľúbený 23
- Kanál, premenovanie 22
- Kanál, prepínanie 21
- Kanál, zmena poradia 23
- Kanály, opätovná inštalácia 24
- Klávesnica USB 15
- Klávesnica, pripojenie 15
- Kolísanie 33
- Koniec používania 55
- Kopírovanie zoznamu predvolieb kanálov 24
- Kopírovanie zoznamu predvolieb kanálov, kopírovanie 25
- Kopírovanie zoznamu predvolieb kanálov, načítanie 25
- Kvalita príjmu 25
- Kód rodičovskej zámky 23

## M

- Mono/Stereo 33
- Možnosti, počas sledovania kanála 21
- Myš USB 15
- Myš, pripojenie 15

## N

- Nahrávanie 44
- Nahrávky, ponuka Doma 45
- Nastavenia obrazu 31
- Nastavenia zvuku 32

## O

- Okraje obrazovky 32
- Oneskorenie pohotovostného režimu 19
- Online TV 41
- Optický zvukový výstup 9

## P

- Pamäť internetu, vymazanie 8
- Pamät'ová jednotka USB typu Flash, pripojenie 15
- Perfect Pixel HD Engine 31
- Pevný disk USB, informácie 14
- Pevný disk USB, inštalácia 14
- Pixel Plus link 10
- Podpora online 61
- Pohotovostný režim 19
- Pomocník, na tablete 61
- Pomocník, používanie 61
- Ponuka Doma 39
- Ponuka Nastavenie 17
- Ponuka zdrojov 29
- Pozastavenie TV 44
- Požičiavanie filmov 41
- Preferovaný formát zvuku 33

- Preinštalovanie televízora 24
  - Prenos videa 41
  - Pripojenia, zoznam 29
  - Pripojenie antény 6
  - Pripojenie antény, rady 8
  - Pripojenie HDMI, typy 9
  - Pripojenie SCART, rady 9
  - Pripojenie VGA, rady 10
  - Pripojenie YPbPr, rady 9
  - Pripomienka, program 28
  - Pripnutie klávesov 36
  - Pôvodný jazyk 30
- R**
- Reproduktory/slúchadlá 35
  - Reč 35
  - Rodičovská zámka 23
  - Rozhlasová stanica 21
  - Ručná inštalácia 26
  - Rýchle spustenie 19
- S**
- Sieť, bezdrôtové pripojenie 6
  - Sieť, DHCP 7
  - Sieť, heslo 7
  - Sieť, káblová 8
  - Sieť, nastavenia 8
  - Sieť, statická adresa IP 7
  - Sieťový smerovač 6
  - Skype 49
  - Skype, automatické prihlásenie 53
  - Skype, história 52
  - Skype, hlasová schránka 52
  - Skype, hlasový hovor 51
  - Skype, kontakty 50
  - Skype, kredit 52
  - Skype, nové konto 49
  - Skype, odhlásenie 53
  - Skype, otestovanie kamery 53
  - Skype, prihlásenie 49
  - Skype, prijímanie hovorov 52
  - Skype, stav online 50
  - Skype, stlmenie zvuku 51
  - Skype, udalosť 52
  - Skype, upozomenia 53
  - Skype, videohovor 51
  - Skype, volanie na telefóny 51
  - Skype, zablokovanie kontaktu 51
  - Skype, zmena hesla 53
  - Skype, zvonenie 53
  - Sledovanie televízie 21
  - Smart TV, kód PIN 39
  - Smart TV, registrácia 39
  - Smart TV, úvodná stránka 40
  - Softvér mediálneho servera 57
  - Softvér s otvoreným zdrojovým kódom 59
  - Softvér, aktualizácia pomocou USB 59
  - Softvér, aktualizácia z internetu 59
  - Softvér, aktuálna verzia 59
  - Spotreba energie 55
  - Sprievodca pripojením 8
  - Starostlivosť o obrazovku 18
  - Stav 22
  - Svetelný senzor 55
  - Svetlo Lounge light 34
  - Svetlosť 32
  - Synchronizácia zvuku a videa 12, 12
- System domáceho kina, viackanálový zvuk 13
  - System domáceho kina, vyrovnanie hlasitosti 13
  - Súbory videa, prehrávanie 43
- T**
- Teletext 26
  - Teletext, duálne zobrazenie 27
  - Teletext, konfigurácia 27
  - Teletext, možnosti 27
  - Teletext, prehľad teletextu T.O.P. 27
  - Teletext, zmrazenie 27
  - Televízia na požiadanie 42
  - Titulky 30
  - TV hodiny 31
  - TV program, informácie 28
  - TV sprievodca 28
- U**
- Umiestnenie televízora 33
  - Umiestnenie v obchode 32
  - Univerzálny prístup 35
  - Uzamknutie kanála 23
- V**
- Video obchod 41
  - Vstup napájania 6
  - Vypnutá obrazovka, vypnúť 43
  - Výrobné nastavenia 24
- W**
- WPS - Chránené nastavenie Wi-Fi 7
  - WPS, kód PIN 7
  - WWW. 40
- Z**
- Zapnutie a vypnutie 19
  - Zhoršený sluch 35
  - Zmiešaný zvuk 35
  - Zoznam kanálov, Nový 24
  - Zoznam programov 28
  - Zoznamy kanálov 22
  - Zvuková stopa s komentárom 35
  - Zvukové efekty 35
- Č**
- Časovač vypnutia 31, 55
  - Čierne pruhy 26
- Š**
- Šetrenie energie 55
  - Štýl obrazu 32
  - Štýl zvuku 33

