

Register your product and get support at
www.philips.com/welcome



19PFL3404/12
22PFL3404/12
26PFL3404/12
32PFL3404/12
42PFL3604/12
19PFL3404/60
22PFL3404/60
26PFL3404/60
32PFL3404/60
42PFL3604/60

DE Benutzerhandbuch

PHILIPS



Österreich	0810 000205	€0.07 pro Minute
België/Belgique	078250145	€0.06 Per minuut/Par minute
България	+3592 489 99 96	Местен разговор
Hrvatska	01 6403 776	Lokalni poziv
Česká republika	800142840	Bezplatný hovor
Danmark	3525 8759	Lokalt opkald
Estonia	6008600	local
Suomi	09 2311 3415	paikallispuhelu
France	0821 611655	€0.09 Par minute
Deutschland	01803 386 852	€0.09 pro Minute
Ελλάδα	0 0800 3122 1280	Κλήση χωρίς χρέωση
Magyarország	0680018189	Ingyenes hívás
Ireland	North 0800 055 6882 South 1800-PHILIPS 7445477	free
Italia	840320086	€0.08 Al minuto
Қазақстан	+7 727 250 66 17	local
Latvia	52737691	local
Lithuania	67228896	local
Luxemburg/Luxembourg	40 6661 5644	Ortsgespräch/Appel local
Nederland	0900 8407	€0.10 Per minuut
Norge	2270 8111	Lokalsamtale
Polska	(022) 3491504	połączenie lokalne
Portugal	800 780 903	Chamada local
România	021-203-2060	Apel local
Россия	Moscow (495) 961-1111 Outside Moscow 8-800-200-0880	Местный звонок
Србија	+381 114 440 841	Lokalni poziv
Slovensko	0800 004537	Bezplatný hovor
Slovenija	01 280 95 22	lokalni klic
España	902 888 784	€0.10 Por minuto
Sverige	08 5792 9100	Lokalsamtal
Suisse/Schweiz/Svizzera	0844 800 544	Appel local/Ortsgespräch/Chiamata locale
Türkiye	0800 261 3302	Şehirçi arama
United Kingdom	0845-6010354	local
Україна	8-800-500-69-70	Місцевий виклик

Inhaltsangabe

1 Hinweis	2
------------------	---

2 Wichtig	4
------------------	---

3 Ihr TV	7
Überblick über das TV	7

4 Verwendung Ihres TVs	9
Ein-/Ausschalten des Fernsehgeräts und Wechsel in den Standby	9
Auswählen der Sender	9
Wiedergabe von anderen Geräten	10
Einstellen der Lautstärke des Fernsehgeräts	10
Verwenden von Videotext	10

5 Weitere Funktionen Ihres TVs	11
Zugreifen auf die TV-Menüs	11
Ändern von Bild- und Toneinstellungen	11
Verwendung weiterer Videotext-Funktionen	14
Erstellen und Verwenden von Listen von Vorzugsprogrammen	15
Verwenden von Timern	16
Verwenden der Kindersicherung und von Altersfreigaben	17
Verwenden der Uhr des Fernsehgeräts	18
Ändern der bevorzugten Einstellungen des Fernsehgeräts	18
Auf Decoder-Sender zugreifen	18
Starten einer Fernsehgerätdemonstration	19
Wiederherstellen der Werksvoreinstellungen	19

6 Einstellen der Sender	20
Automatische Senderinstallation	20
Manuelles Einstellen von Sendern	21
Kanäle umbenennen	22
Neuanordnen der Sender	22

7 Anschließen von Geräten	23
Rückseitiger Anschluss für Fernsehgeräte mit 19 bis 22 Zoll	23
Rückseitiger Anschluss für Fernsehgeräte mit 26 Zoll oder mehr	23
Seitlicher Anschluss	24
Anschließen eines Computers	24
Philips Easylink	25
Verwenden einer Kensington-Sicherung	26

8 Produktinformationen	27
Unterstützte Anzeigeaufösungen	27
Tuner/Empfang/Übertragung	27
Fernbedienung	27
Netz	27
Supported TV mounts	27

9 Fehlerbehebung	28
Allgemeine Probleme mit dem Fernsehgerät	28
Probleme mit Fernsehsendern	28
Bildprobleme	28
Tonprobleme	29
Probleme mit dem HDMI-Anschluss	29
Probleme beim Anschluss eines Computers	29
Kontaktaufnahme	30

10 Index	31
-----------------	----

1 Hinweis

2009 © Koninklijke Philips Electronics N.V. Alle Rechte vorbehalten.

Technische Daten können ohne vorherige Ankündigung geändert werden. Marken sind Eigentum von Koninklijke Philips Electronics N.V oder den jeweiligen Inhabern. Philips behält sich das Recht vor, Produkte jederzeit ohne die Verpflichtung zu ändern, frühere Lieferungen entsprechend nachzubessern.

Die Informationen in diesem Handbuch werden für den bestimmungsgemäßen Gebrauch des Systems als angemessen erachtet. Wenn das Produkt oder seine einzelnen Module oder Vorgänge für andere Zwecke verwendet werden als hier angegeben, ist eine Bestätigung für deren Richtigkeit und Eignung einzuholen. Philips gewährleistet, dass die Informationen an sich keine US-Patente verletzen. Alle anderen Gewährleistungen, gleich ob ausdrücklich oder konkludent, sind ausgeschlossen.

Garantie

- Verletzungsgefahr, Beschädigungsgefahr für das Fernsehgerät oder Erlöschen der Garantie! Versuchen Sie keinesfalls, das Fernsehgerät selbst zu reparieren.
- Verwenden Sie Fernsehgerät und Zubehör ausschließlich wie vom Hersteller vorgesehen.
- Der Warnhinweis auf der Rückseite des Fernsehgeräts weist auf das Risiko von elektrischen Schlägen hin. Öffnen Sie niemals das Gehäuse des Fernsehgeräts. Wenden Sie sich bei Service- oder Reparaturarbeiten stets an den Kundenservice von Philips.



- Jeder Betrieb, der in diesem Handbuch ausdrücklich untersagt wird, und jegliche Einstellungen oder Montageverfahren, die in diesem Handbuch nicht empfohlen oder autorisiert werden, führen zum Erlöschen der Garantie.

Pixel Eigenschaften

Dieses LCD-Produkt verfügt über eine hohe Anzahl von Farbpixeln. Obwohl der Prozentsatz der funktionsfähigen Pixel mindestens 99,999 % beträgt, können auf dem Bildschirm permanent dunkle oder helle Lichtpunkte (rot, grün oder blau) vorhanden sein. Hierbei handelt es sich um eine bauartbedingte Eigenschaft der Anzeige (innerhalb allgemeiner Industriestandards) und nicht um eine Fehlfunktion.

Elektromagnetische Verträglichkeit

Koninklijke Philips Electronics N.V. produziert und vertreibt viele Endkundenprodukte, die, wie jedes elektronische Gerät im Allgemeinen, elektromagnetische Signale aussenden und empfangen können.

Eines der grundsätzlichen Unternehmensprinzipien von Philips ist es, für unsere Produkte alle notwendigen Gesundheits- und Sicherheitsmaßnahmen zu ergreifen, um allen anwendbaren rechtlichen Anforderungen zu entsprechen und die zum Zeitpunkt der Herstellung des Produkts anwendbaren EMV-Normen in vollem Maße einzuhalten.

Philips verpflichtet sich, Produkte zu entwickeln, herzustellen und zu vertreiben, die keine gesundheitlichen Probleme hervorrufen. Philips kann wissenschaftlichen Studien zufolge bestätigen, dass die Produkte von Philips bei ordnungs- und zweckgemäßem Gebrauch sicher sind.

Philips beteiligt sich aktiv an der Entwicklung internationaler EMV- und Sicherheitsstandards und kann seine

Produkte dadurch zu einem frühen Zeitpunkt den neuen Standards anpassen.

Netzsicherung (nur Großbritannien)

Dieses TV ist mit einem geprüften Kunststoffnetzstecker ausgestattet. Sollte es erforderlich werden, die Netzsicherung auszuwechseln, muss diese durch eine Sicherung mit denselben Werten ersetzt werden, wie sie auf dem Stecker angegeben sind (z. B. 10 A).

- 1 Entfernen Sie die Sicherungsabdeckung und die Sicherung.
- 2 Die Ersatzsicherung muss BS 1362 entsprechen und das ASTA-Prüfzeichen tragen. Sollte die Sicherung verlorengehen, wenden Sie sich an Ihren Händler, um den richtigen Typ zu ermitteln.
- 3 Setzen Sie die Sicherungsabdeckung wieder auf.

Um die Kompatibilität mit der EMV-Direktive aufrechtzuerhalten, darf der Netzstecker nicht vom Netzkabel entfernt werden.

Copyright



VESA, FDMI und das Logo für VESA-kompatible Montage sind Marken der Video Electronics Standards Association.

® Kensington und Micro Saver sind in den USA eingetragene Marken von ACCO World mit erteilten Eintragungen und anhängigen Anmeldungen in anderen Ländern weltweit. Alle anderen eingetragenen Marken und nicht eingetragenen Marken sind Eigentum der jeweiligen Inhaber.

2 Wichtig

Lesen Sie bitte die gesamte Anleitung durch, bevor Sie das TV verwenden. Wenn Sie sich bei der Verwendung nicht an die folgenden Hinweise halten, erlischt Ihre Garantie.

Sicherheit

- Risiko von Stromschlägen und Brandgefahr!
 - Setzen Sie das TV nie Regen oder Wasser aus. Stellen Sie keine Flüssigkeitsbehälter wie beispielsweise Blumenvasen in die Nähe des TVs. Wenn das TV außen oder innen mit Flüssigkeit in Kontakt kommt, nehmen Sie es sofort vom Stromnetz. Kontaktieren Sie das Philips Kundendienstzentrum, um das TV vor der erneuten Nutzung überprüfen zu lassen.
 - Bringen Sie das TV, die Fernbedienung und die Batterien niemals in die Nähe von offenem Feuer oder anderen Wärmequellen wie auch direktem Sonnenlicht. Um das Ausbreiten eines Feuers zu verhindern, halten Sie Kerzen und andere Flammen stets vom TV, der Fernbedienung und den Batterien fern.
- 
- Führen Sie keine Gegenstände in die Lüftungsschlitze oder andere Öffnungen des TVs ein.
 - Wenn das TV gereinigt wird, stellen Sie sicher, dass das Stromkabel nicht zu sehr gespannt wird. Wird das Netzkabel zu sehr gespannt, kann der Stecker herausrutschen oder ein Brand entstehen.
- Kurzschluss- und Feuergefahr!
 - Setzen Sie die Fernbedienung und die Batterien niemals Regen, Wasser oder übermäßiger Hitze aus.
 - Vermeiden Sie die Ausübung von Kraft auf Steckdosen. Lockere Steckdosen können Funkenüberschlag oder Feuer verursachen.
 - Verletzungsgefahr und Beschädigungsgefahr für das Fernsehgerät!
 - Zum Heben und Tragen eines Fernsehgeräts mit einem Gewicht von über 25 kg sind zwei Personen erforderlich.
 - Wenn Sie das Fernsehgerät stehend aufstellen, verwenden Sie nur den mitgelieferten Sockel. Befestigen Sie den Sockel fest am Fernsehgerät. Stellen Sie das Fernsehgerät auf eine flache, ebene Fläche, die für das Gewicht des Fernsehers und des Sockels geeignet ist.
 - Verwenden Sie bei Wandmontage des Geräts eine Wandhalterung, die das Gewicht des Fernsehgeräts tragen kann. Bringen Sie die Wandhalterung an einer Wand an, die das Gesamtgewicht von Fernsehgerät und Wandhalterung tragen kann. Koninklijke Philips Electronics N.V. haftet nicht für eine unsachgemäße Wandmontage, die Unfälle, Verletzungen oder Sachschäden zur Folge hat.
 - Verletzungsgefahr für Kinder! Befolgen Sie diese Sicherheitshinweise, damit das TV nicht kippen kann und Kinder verletzen könnte:
 - Stellen Sie das TV nie auf eine Fläche, die mit einem Tuch oder einem anderen Material bedeckt ist, das weggezogen werden kann.

- Stellen Sie sicher, dass kein Teil des TVs über die Ränder der Oberfläche hinausragt.
- Stellen Sie das TV nie auf hohe Möbelstücke (z. B. ein Bücherregal), ohne sowohl das Möbelstück als auch das TV an der Wand oder durch geeignete Hilfsmittel zu sichern.
- Weisen Sie Kinder auf die Gefahren des Kletterns auf Möbelstücke hin, um das TV zu erreichen.
- Risiko der Überhitzung! Bringen Sie das TV nicht in einem geschlossenen Bereich unter. Das TV benötigt einen Lüftungsabstand von mindestens 10 cm um das Gerät herum. Stellen Sie sicher, dass keine Vorhänge und anderen Gegenstände die Lüftungsschlitze des TVs abdecken.
- Gefahr der Beschädigung des Fernsehgeräts! Stellen Sie vor dem Verbinden des Fernsehgeräts mit dem Netzanschluss sicher, dass die Netzspannung mit dem auf der Rückseite des Geräts aufgedruckten Wert übereinstimmt. Verbinden Sie das Fernsehgerät nicht mit dem Netzanschluss, falls die Spannung nicht mit diesem Wert übereinstimmt.
- Verletzungs- und Feuergefahr und Gefahr der Beschädigung des Netzkabels! Stellen Sie weder das TV noch andere Gegenstände auf das Netzkabel.
- Um das Stromkabel des TVs problemlos vom Netzanschluss trennen zu können, müssen Sie jederzeit Zugang zum Stromkabel haben.
- Ziehen Sie immer am Stecker, um das Stromkabel vom Netzanschluss zu trennen, niemals am Kabel.
- Trennen Sie das TV vor Gewittern vom Netz- und Antennenanschluss. Berühren Sie das TV, das Netzkabel oder das Antennenkabel nicht während eines Gewitters.
- Gefahr von Hörschäden! Vermeiden Sie den Einsatz von Ohrhörern oder Kopfhörern bei hohen Lautstärken bzw. über einen längeren Zeitraum.
- Wenn das TV bei Temperaturen unter 5 °C transportiert wird, packen Sie das TV aus und warten Sie, bis das TV Zimmertemperatur erreicht hat, bevor Sie es mit dem Netzanschluss verbinden.

Bildschirmpflege

- Vermeiden Sie nach Möglichkeit die Anzeige unbeweglicher Bilder. Unbewegliche Bilder sind Bilder, die über einen längeren Zeitraum auf dem Bildschirm verbleiben. Dazu zählen beispielsweise Bildschirmmenüs, schwarze Balken und Zeitanzeigen. Falls dies nicht möglich ist, verringern Sie Bildschirmkontrast und -helligkeit, um Schäden am Bildschirm zu vermeiden.
- Trennen Sie vor dem Reinigen den Netzstecker des TVs von der Steckdose.
- Reinigen Sie das TV und den Rahmen mit einem weichen, feuchten Tuch. Verwenden Sie dabei keine Substanzen wie Alkohol, Chemikalien oder Haushaltsreiniger für das TV.
- Gefahr der Beschädigung des Bildschirms des TVs! Berühren Sie den Bildschirm nicht mit Gegenständen, drücken oder streifen Sie nicht mit Gegenständen am Bildschirm.
- Um Verformungen und Farbausbleichungen zu vermeiden, müssen Wassertropfen so rasch wie möglich abgewischt werden.

Recycling



Ihr Gerät wurde unter Verwendung hochwertiger Materialien und Komponenten entwickelt und hergestellt, die recycelt und wiederverwendet werden können.

Befindet sich das Symbol einer durchgestrichenen Abfalltonne auf Rädern auf dem Gerät, bedeutet dies, dass für dieses Gerät die Europäische Richtlinie 2002/96/EG gilt.



Entsorgen Sie dieses Produkt nie mit dem restlichen Hausmüll. Bitte informieren Sie sich über die örtlichen Bestimmungen zur getrennten Entsorgung von elektrischen und elektronischen Produkten. Durch die korrekte Entsorgung Ihrer Altgeräte werden Umwelt und Menschen vor möglichen negativen Folgen geschützt.

Ihr Produkt enthält Batterien, die der europäischen Richtlinie 2006/66/EG unterliegen. Diese dürfen nicht mit dem normalen Haushaltsmüll entsorgt werden. Bitte informieren Sie sich über die örtlichen Bestimmungen zur getrennten Entsorgung von Batterien. Durch die korrekte Entsorgung von Batterien werden Umwelt und Menschen vor möglichen negativen Folgen geschützt.

3 Ihr TV

Herzlichen Glückwunsch zu Ihrem Kauf und willkommen bei Philips! Um das Kundendienstangebot von Philips vollständig nutzen zu können, sollten Sie Ihr Produkt unter www.philips.com/welcome registrieren.

Überblick über das TV

In diesem Abschnitt erhalten Sie einen Überblick über die am häufigsten genutzten Bedienelemente und Funktionen des TVs.

Seitliche Bedienelemente und Anzeigen

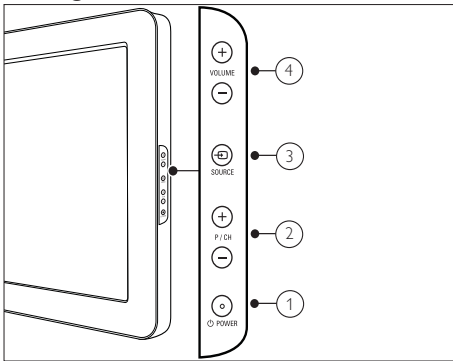

- ① **POWER**: Ein- und Ausschalten des TVs. Das TV ist nur dann vollständig ausgeschaltet, wenn das Netzkabel nicht mehr eingesteckt ist.
- ② **P/CH +/-**: Umschalten zum nächsten oder vorherigen Sender.
- ③ **SOURCE**: Auswahl der angeschlossenen Geräte.
- ④ **VOLUME +/-**: Lauter/leiser.

Fernbedienung

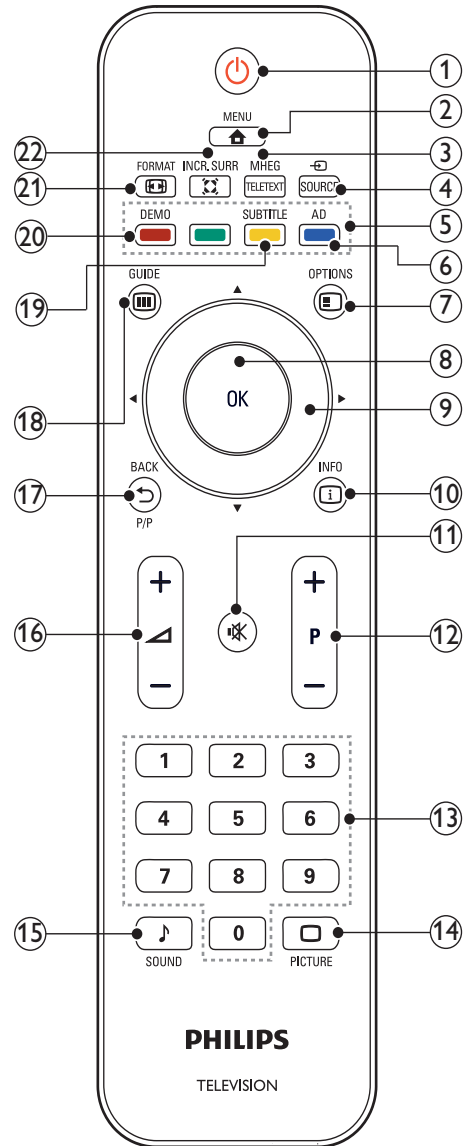

- ① **⏻ (Standby-Ein)**
- Schaltet das TV in den Standby, wenn es eingeschaltet ist.
 - Schaltet das TV ein, wenn es sich im Standby befindet.
- ② **🏠 MENU**
Ein-/Ausblenden des Hauptmenüs.
- ③ **MHEG/TELETEXT**
Ein-/Ausschalten des Videotexts.
- ④ **📺 SOURCE**
Auswahl der angeschlossenen Geräte.
- ⑤ **Farbtasten**
Auswahl von Aufgaben oder Optionen.
- ⑥ **AD (Audio-Beschreibung) (nur für RF Digital TV)**
Nur Großbritannien: Aktiviert den Audio-Kommentar für Sehbehinderte.
- ⑦ **☑️ OPTIONS**
Zugriff auf Optionen für die aktuelle Aktivität oder Auswahl
- ⑧ **OK**
Bestätigt eine Eingabe oder Auswahl und zeigt das Senderraster an, wenn das Fernsehgerät in Betrieb ist.
- ⑨ **▲▼◀▶ (Navigationstasten)**
Navigiert durch die Menüs.
- ⑩ **📄 INFO**
Ein- und Ausblenden der Bildschirmhilfe.
- ⑪ **⌘ (Stummschaltung)**
Schaltet die Stummschaltung ein oder aus.
- ⑫ **P +/- (Program +/-)**
Umschalten zum nächsten oder vorherigen Sender.
- ⑬ **0-9 (Zahlentasten)**
Auswahl eines Senders oder einer Einstellung.
- ⑭ **🖼️ PICTURE (Smart Picture)**
Anzeige des Menüs Bild.
- ⑮ **🎵 SOUND(Smart Sound)**
Anzeige des Menüs Ton.
- ⑯ **🔊 +/- (Volume +/-)**
Lauter/leiser.
- ⑰ **↶ BACK P/P (Previous channel)**
- Rückkehr zum vorherigen Bildschirm.
 - Rückkehr zum zuvor angezeigten Sender.
- ⑱ **📖 GUIDE**
Schaltet zwischen Senderraster und Programmliste um.
- ⑲ **SUBTITLE (nur für RF Digital TV)**
Aktivierung/Deaktivierung der Untertitel.
- ⑳ **DEMO**
Ein-/Ausschalten des Demo-Menüs.
- ㉑ **📺 FORMAT**
Auswahl des Bildformats.
- ㉒ **🔊 INCR. SURR**
Aktivierung von Incredible Surround für Stereoquellen. Aktivierung des Raummodus für Monoquellen.

4 Verwendung Ihres TVs

Dieser Abschnitt ist eine Anleitung zu den grundlegenden Funktionen Ihres TVs.

Ein-/Ausschalten des Fernsehgeräts und Wechsel in den Standby

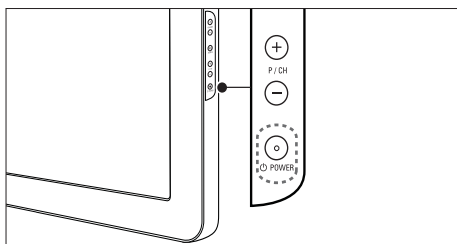

Einschalten

- Wenn die Standby-Anzeige aus ist, drücken Sie **POWER** seitlich am Fernsehgerät.
- Wenn die Standby-Anzeige rot leuchtet, drücken Sie **(Standby-Ein)** auf der Fernbedienung.

Umschalten auf Standby

- Drücken Sie **(Standby-Ein)** auf der Fernbedienung.
↳ Die Standby-Anzeige wechselt auf rot.

Ausschalten

- Drücken Sie **POWER** seitlich am Fernsehgerät.
↳ Die Standby-Anzeige wird ausgeschaltet.

Tipp

- Ihr Fernsehgerät verbraucht zwar nur sehr wenig Strom im Standby-Modus, dennoch besteht weiterhin Stromverbrauch. Wird das Fernsehgerät längere Zeit nicht genutzt, trennen Sie das Stromkabel vom Netzanschluss.

Hinweis

- Wenn Sie Ihre Fernbedienung nicht finden können und das Fernsehgerät aus dem Standby einschalten möchten, drücken Sie **P/CH +/-** seitlich am Fernsehgerät.

Auswählen der Sender

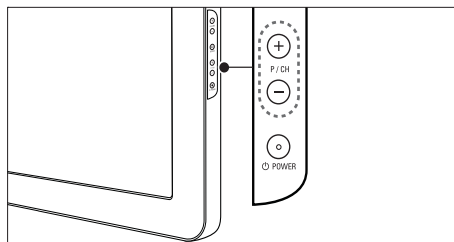
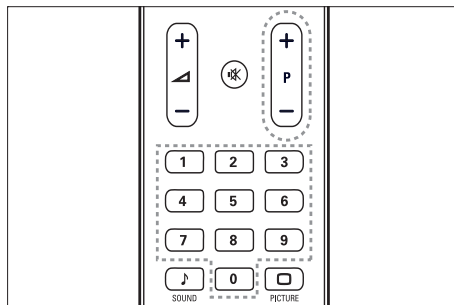

- Drücken Sie **P +/-** auf der Fernbedienung oder **P/CH +/-** auf der Fernbedienung.
- Geben Sie über **Zahlentasten** eine Sendernummer ein.
- Verwenden Sie das **Senderraster**.

Hinweis

- Wenn Sie eine Favoritenliste verwenden, können Sie nur diese Kanäle in der Liste auswählen.

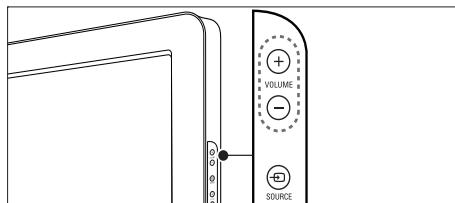

Lauter oder leiser

- Drücken Sie **+/-**.
- Drücken Sie **VOLUME +/-** seitlich am Fernsehgerät.

Stummschaltung ein/aus

- Drücken Sie **🔇**, um den Ton auszuschalten.
- Drücken Sie **🔇** erneut, um den Ton wieder einzuschalten.

Wiedergabe von anderen Geräten

Hinweis

- Schalten Sie das Gerät ein, bevor Sie es am Fernsehgerät als Wiedergabequelle auswählen.

Verwenden der Taste „Source“

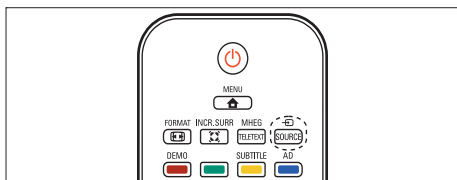

- 1 Drücken Sie **SOURCE**.
↳ Die Quellenliste wird angezeigt.
- 2 Drücken Sie **Navigationstasten**, um ein Gerät auszuwählen.
- 3 Drücken Sie **OK**, um die Wiedergabe über das ausgewählte Gerät zu starten.
↳ Das Fernsehgerät schaltet auf das ausgewählte Gerät um.

Verwenden von Videotext

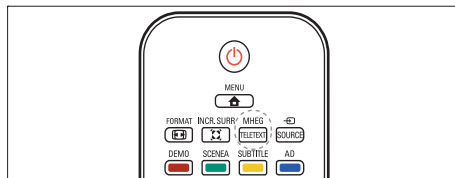

- 1 Drücken Sie **MHEG/TELETEXT**.
↳ Die Startseite wird angezeigt.
- 2 Folgendermaßen wählen Sie eine Seite aus:
 - Drücken Sie **Zahlentasten**, um eine Seitennummer einzugeben.
 - Drücken Sie **P +/-** oder **▲▼**, um die nächste oder die vorherige Seite anzuzeigen.
 - Drücken Sie **Farbtasten**, um einen farbkodierten Eintrag zu wählen.
 - Drücken Sie **↩ BACK**, um zu einer vorher angezeigten Seite zurückzukehren.
- 3 Drücken Sie **MHEG/TELETEXT**, um den Videotext zu beenden.

Einstellen der Lautstärke des Fernsehgeräts

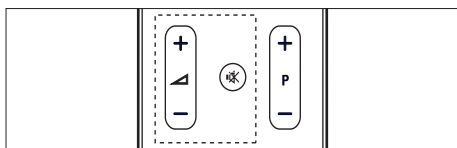

5 Weitere Funktionen Ihres TVs

Zugreifen auf die TV-Menüs

Über die Menüs können Sie Sender einstellen, Bild- und Toneinstellungen ändern sowie auf andere Funktionen zugreifen.

- 1 Drücken Sie **MENU**.
↳ Der Menübildschirm wird angezeigt.

Bild	Smart Picture ·
	Kontrast ·
Ton	Helligkeit ·
	Farbe ·
Funktionen	NTSC-Farbtön ·
	Schärfe ·
Einstellung	Rauschunterdr. ·
	Farbweiß ·

- 2 Drücken Sie **▲▼◀▶**, um eines der folgenden Menüs auszuwählen und darin zu navigieren.
 - **[Bild]** Passt die Bildeinstellungen für optimale Anzeige an.
 - **[Ton]** Anpassen der Toneinstellungen.
 - **[Funktionen]** Greift auf verschiedene Funktionen des Fernsehgeräts zu (z. B. Timer, Sperrfunktion und Demo).
 - **[Installation]** Wählt das Menü zum Einstellen der Sender aus, passt die bevorzugten Einstellungen an und setzt das Fernsehgerät auf die Werkvoreinstellungen zurück.
- 3 Drücken Sie **OK**, um Ihre Auswahl zu bestätigen.

Tipp

- Drücken Sie jederzeit **MENU**, um das Menü zu verlassen.
- Drücken Sie **BACK**, um wieder zum vorherigen Bildschirm zu wechseln.

Ändern von Bild- und Toneinstellungen

Ändern Sie die Bild- und Toneinstellungen gemäß Ihren Vorlieben. Sie können vordefinierte Einstellungen wählen oder die Einstellungen manuell ändern.

Verwenden von Smart Picture

Verwenden Sie Smart Picture, um vordefinierte Bildeinstellungen zu verwenden.

- 1 Drücken Sie **PICTURE**.
↳ Das Menü **[Smart Picture]** wird angezeigt.
- 2 Drücken Sie **▲▼**, um eine der folgenden Smart-Picture-Einstellungen zu verwenden.
 - **[Persönlich]** Listet benutzerdefinierte Bildeinstellungen auf.
 - **[Lebhaft]** Optimierte die Bildeinstellungen.
 - **[Standard]** Passt die Bildeinstellungen an die meisten Umgebungsbedingungen und Videotypen an.
 - **[FILM]** Wendet Bildeinstellungen für die Wiedergabe von Filmen an.
 - **[Spiel]** Wendet Bildeinstellungen für schnelle Spiele an.
 - **[Energiesparmode]** Wendet stromsparende Bildeinstellungen an.
- 3 Drücken Sie **OK**, um Ihre Auswahl zu bestätigen.
↳ Die ausgewählte Smart Picture-Einstellung wird angewendet.

Manuelles Anpassen der Bildeinstellungen

- 1 Drücken Sie **MENU**.
- 2 Drücken Sie **OK**, um **[Bild]** auszuwählen.
↳ Das Menü **[Bild]** wird angezeigt.
- 3 Drücken Sie **▲▼◀▶**, um eine der folgenden Einstellungen auszuwählen.
 - **[Smart Picture]** Greift auf vordefinierte Smart Picture-Einstellungen zu.
 - **[Kontrast]** Stellt die Intensität heller Bereiche ein, belässt dunkle Bereiche unverändert.
 - **[Helligkeit]** Stellt die Intensität und die Details dunkler Bereiche ein.
 - **[Farbe]** Stellt die Farbsättigung ein.
 - **[NTSC-Farbton]** Kompensiert Farbvariationen bei NTSC-Übertragungen.
 - **[Schärfe]** Stellt die Bildschärfe für Bilddetails ein.
 - **[Rauschunterdr.]** Filtert und verringert das Rauschen im Bild.
 - **[Farbweiß]** Stellt die Farbbalance eines Bilds ein.
 - **[Pers. Farbweiß]** Stellt einen benutzerdefinierten Farbton ein.
 - **[Dig.CrystalClear]** Stellt digital Kontrast, Farbe und Schärfe des Bilds optimal ein.
 - **[Dyn. Kontrast]** Verbessert automatisch den Bildkontrast. Eine **[Mittel]** Einstellung wird empfohlen.
 - **[Dyn. Backlight]** Stellt die Helligkeit der Hintergrundbeleuchtung entsprechend den Beleuchtungsbedingungen ein.
 - **[MPEG-Artefaktred.]** Glättet Übergänge in digitalen Bildern. Diese Funktion können Sie ein- oder ausschalten.
 - **[Farbverbesserung]** Bewirkt lebhaftere Farben und verbessert die Auflösung von Details bei hellen Farben. Diese Funktion können Sie ein- oder ausschalten.

- **[PC-Modus]** Stellt das Bild ein, wenn ein PC über HDMI/DVI/VGA mit dem Fernsehgerät verbunden ist.
- **[Bildformat]** Ändert das Bildformat.
- **[Horiz. versch.]** Stellt das Bild horizontal für PC-VGA oder YPbPr (EXT2 oder EXT3) ein.
- **[Vertikal versch.]** Stellt das Bild vertikal für PC-VGA oder YPbPr (EXT2 oder EXT3) ein.

Ändern des Bildformats

- 1 Drücken Sie **FORMAT**.
↳ Eine Bildformatleiste wird angezeigt.
- 2 Drücken Sie **▲▼**, um ein Bildformat auszuwählen.
↳ Das ausgewählte Bildformat wird aktiviert.
- 3 Drücken Sie **OK**, um Ihre Auswahl zu bestätigen.

Zusammenfassung der Bildformate

Folgende Bildeinstellungen können konfiguriert werden.

Hinweis

- Abhängig vom Format der Bildquelle sind einige Bildeinstellungen nicht verfügbar.



[Autom. Format](Nicht für den PC-Modus.)
Vergrößert das Bild automatisch, damit es optimal auf den Bildschirm passt. Die Untertitel bleiben sichtbar.



[Superzoom](Nicht für HD- und PC-Modus)
Entfernt die schwarzen seitlichen Balken bei 4:3-Sendungen. Es entsteht eine minimale Bildverzerrung.



[4:3]Zeigt das klassische 4:3-Format an.



[Untertitel-Zoom]Zeigt 4:3-Bilder auf dem gesamten Bildschirm an, Untertitel sind sichtbar. Ein Teil des Bilds oben wird abgeschnitten.



[Zoom 14:9](Nicht für HD- und PC-Modus.)
Skaliert das 4:3-Format auf 14:9.



[Zoom 16:9](Nicht für HD- und PC-Modus.)
Skaliert das 4:3-Format auf 14:9.



[Breitbild]Streckt das klassische 4:3-Format auf 16:9.



[Unskaliert]Nur für HD- und PC-Modus und bei bestimmten Modellen. Ermöglicht maximale Bildschärfe. Aufgrund der Übertragungssysteme kann es zu Verzerrungen kommen. Stellen Sie für optimale Ergebnisse die PC-Auflösung auf Breitbildmodus ein.

Verwenden von Smart Sound

Verwenden Sie Smart Sound, um vordefinierte Toneinstellungen zu verwenden.

- 1 Drücken Sie **↵ SOUND**.
↳ Das Menü **[Smart Sound]** wird angezeigt.
- 2 Drücken Sie **▲▼**, um eine der folgenden Smart-Sound-Einstellungen zu verwenden.
 - **[Standard]** Passt die Toneinstellungen an die meisten Umgebungsbedingungen und Audiotypen an.
 - **[NACHRICHTEN]** Stellt die Audioeinstellungen für gesprochenes Audio (z. B. Nachrichten) optimal ein.
 - **[FILM]** Stellt die Audioeinstellungen für Filme optimal ein.
 - **[Persönlich]** Stellt die Einstellungen ein, die im Menü „Ton“ definiert wurden.
- 3 Drücken Sie **OK**, um Ihre Auswahl zu bestätigen.
↳ Die ausgewählte Smart-Sound-Einstellung wird angewendet.

Anpassen der Toneinstellungen

- 1 Drücken Sie **⬆ MENU**.
- 2 Drücken Sie **▲▼**, um **[Ton]** auszuwählen.
↳ Das Menü **[Ton]** wird angezeigt.
- 3 Drücken Sie **▲▼◀▶**, um eine der folgenden Toneinstellungen zu verwenden.
 - **[Smart Sound]** Greift auf vordefinierte Smart-Sound-Einstellungen zu.
 - **[Bässe]** Stellt den Basspegel ein.
 - **[Höhen]** Stellt den Höhenpegel ein.
 - **[Lautstärke]** Stellt die Lautstärke ein.
 - **[Balance]** Stellt die Balance zwischen rechten und linken Lautsprechern Ihrer Hörposition entsprechend ein.

- **[Dual I-II]**Wählt zwischen Audiosprachen, wenn Zweikanalton übertragen wird.
- **[Mono/Stereo]**Wählt zwischen Mono und Stereo, wenn Stereo übertragen wird.
- **[Surround]**Aktiviert Raumklang.
- **[Autom. Lautstärke]**Verringert automatisch plötzliche Lautstärkeänderungen, zum Beispiel beim Wechseln des Senders. Wenn aktiv, entsteht eine gleichmäßigere Lautstärke.
- **[Progr.Lautstärke]**Gleicht Lautstärkeunterschiede zwischen den Sendern oder angeschlossenen Geräten aus. Schalten Sie auf das angeschlossene Gerät um, bevor Sie die Programmlautstärke ändern.

Sprache korrekt anzuzeigen, falls diese einen anderen Zeichensatz verwendet.

- **[Seite einfrieren]**Hält die aktuelle Seite an.

- 4 Drücken Sie **OK**, um Ihre Auswahl zu bestätigen und das Videotext-Optionsmenü zu verlassen.

Verwendung weiterer Videotext-Funktionen

Zugriff auf das Videotext-Optionsmenü

Der Großteil der Videotext-Funktionen wird über das Videotext-Optionsmenü aufgerufen.

- 1 Drücken Sie **MHEG/TELETEXT**.
↳ Der Videotext wird angezeigt.
- 2 Drücken Sie **OPTIONS**.
↳ Das Videotext-Optionsmenü wird angezeigt.
- 3 Drücken Sie **▲▼**, um eine der folgenden Optionen zu wählen.
 - **[Zeigen]**Blendet verborgene Informationen auf einer Seite wie z. B. Lösungen zu Rätseln oder Puzzles aus oder ein.
 - **[Unters. durchl.]**Durchläuft automatisch Unterseiten, falls diese verfügbar sind.
 - **[Sprache]**Umschalten auf eine andere Sprachgruppe, um eine

Auswahl von Videotext-Unterseiten

Eine Videotextseite kann mehrere Unterseiten enthalten. Die Seiten werden neben der Seitennummer der Hauptseite auf einer Leiste angezeigt.

- 1 Drücken Sie **MHEG/TELETEXT**.
↳ Der Videotext wird angezeigt.
- 2 Wählen Sie eine Videotextseite mit Unterseiten.
- 3 Drücken Sie **▶**, um eine Unterseite aufzurufen.
↳ Die Unterseite wird angezeigt.
- 4 Drücken Sie **◀▶**, um zwischen Unterseiten zu wechseln.

T.O.P.Videotextübertragungen

Mit TOP-Text können Sie von einem Thema zum anderen springen, ohne Seitennummern zu verwenden. TOP-Text wird nicht von allen Fernsehsendern übertragen.

- 1 Drücken Sie **MHEG/TELETEXT**.
↳ Der Videotext wird angezeigt.
- 2 Drücken Sie **ⓘ INFO**.
↳ Die TOP-Text-Übersicht wird angezeigt.
- 3 Drücken Sie **▲▼◀▶**, um ein Thema auszuwählen.
- 4 Drücken Sie **OK**, um die Seite anzuzeigen.

Erstellen und Verwenden von Listen von Vorzugsprogrammen

Erstellen Sie Listen mit Ihren bevorzugten Fernseh- und Radiosendern, um diese Sender problemlos finden zu können.

Tipp

- Sie können in Ihrem Fernsehgerät bis zu vier Favoritenlisten erstellen und speichern.

Auswählen einer Favoritenliste

- 1 Drücken Sie beim Fernsehen **OK**, um das Senderraster anzuzeigen.
- 2 Drücken Sie **☰** **OPTIONS**.
↳ Das Sender-Optionsmenü wird angezeigt.
- 3 Drücken Sie **OK**, um **[Fav.sender zeigen]** auszuwählen.
↳ Die Favoritenliste wird angezeigt.
- 4 Drücken Sie **▲▼**, um eine Favoritenliste auszuwählen.
- 5 Drücken Sie **OK**.
↳ Nur Sender aus der Favoritenliste werden im Senderraster angezeigt.

Anzeigen aller Sender

Sie können eine Favoritenliste verlassen und alle installierten Sender anzeigen.

- 1 Drücken Sie beim Fernsehen **OK**, um das Senderraster anzuzeigen.
- 2 Drücken Sie **☰** **OPTIONS**.
↳ Das Sender-Optionsmenü wird angezeigt.
- 3 Wählen Sie **[Fav.sender zeigen] > [Alle]**.
- 4 Drücken Sie **OK**.
↳ Alle Sender werden im Senderraster angezeigt.

Hinweis

- Alle bevorzugten Sender sind im Senderraster durch einen Stern gekennzeichnet.

Hinzufügen eines Senders zu einer Favoritenliste

Tipp

- Zeigen Sie alle Sender an, bevor Sie einer Favoritenliste einen Sender hinzufügen.

- 1 Schalten Sie beim Fernsehen auf den Sender um, den Sie einer Favoritenliste (see 'Auswählen der Sender' on page 9) hinzufügen möchten.
- 2 Drücken Sie **☰** **OPTIONS**.
↳ Das Sender-Optionsmenü wird angezeigt.
- 3 Drücken Sie **▲▼**, um **[Als Favorit mark.]** auszuwählen.
- 4 Drücken Sie **OK**.
↳ Die Favoritenliste wird angezeigt.
- 5 Drücken Sie **▲▼**, um eine Favoritenliste auszuwählen, der Sie einen Sender hinzufügen möchten.
- 6 Drücken Sie **OK**.
↳ Der Sender wird der Favoritenliste hinzugefügt.

Entfernen eines Senders aus einer Favoritenliste

Hinweis

- Wählen Sie die zu bearbeitende Favoritenliste aus, bevor Sie einen Sender entfernen.

- 1 Drücken Sie beim Fernsehen **OK**, um das Senderraster anzuzeigen.
- 2 Drücken Sie **☰** **OPTIONS**.

- ↳ Das Sender-Optionsmenü wird angezeigt.
- 3** Drücken Sie **OK**, um **[Fav.sender zeigen]** einzugeben.
- 4** Drücken Sie **▲▼**, um eine Favoritenliste auszuwählen. Drücken Sie anschließend **OK**, um die Auswahl zu bestätigen.
- 5** Drücken Sie **▲▼◀▶**, um den Sender auszuwählen, den Sie aus der Liste entfernen möchten.
- 6** Drücken Sie **☰** **OPTIONS**.
- 7** Drücken Sie **▲▼**, um **[Aus Fav. entf.]** auszuwählen.
- 8** Drücken Sie **OK**.
 - ↳ Der Sender wird aus der Favoritenliste entfernt.
- 9** Drücken Sie **🏠** **MENU**, um das Sender-Optionsmenü zu verlassen.
 - ↳ Das aktualisierte Senderraster wird angezeigt und enthält nun die derzeit in der Favoritenliste enthaltenen Sender.

Verwenden von Timern

Verwenden Sie Timer, um das Fernsehgerät zu einer bestimmten Zeit ein- oder in den Standby-Modus umzuschalten.

Automatisches Umschalten in den Standby-Modus (Sleeptimer)

Der Sleeptimer schaltet das Fernsehgerät nach einer bestimmten Zeit in den Standby-Modus.

Tipp

- Sie können das Fernsehgerät jederzeit früher ausschalten oder den Timer während des Countdowns zurücksetzen.

- 1** Drücken Sie **🏠** **MENU**.
- 2** Wählen Sie **[Funktionen] > [Sleeptimer]**.
 - ↳ Das Menü **[Sleeptimer]** wird angezeigt.
- 3** Drücken Sie **◀▶**, um den Sleeptimer einzustellen.

- ↳ Die Zeit kann hierbei bis zu 180 Minuten in 5-Minuten-Schritten betragen. In der Einstellung 0 Minuten ist der Sleeptimer deaktiviert.

- 4** Drücken Sie **OK**, um den Sleeptimer zu aktivieren.
 - ↳ Das Fernsehgerät schaltet nach der eingestellten Zeit in den Standby-Modus.

Automatisches Einschalten des Fernsehgeräts (Einschalttimer)

Der Einschalttimer schaltet das Fernsehgerät aus dem Standby-Modus automatisch zu einer festgelegten Zeit auf einem festgelegten Sender ein.

- 1** Drücken Sie **🏠** **MENU**.
- 2** Wählen Sie **[Funktionen] > [Einschalttimer]**.
- 3** Drücken Sie **▶**, um das Menü **[Einschalttimer]** aufzurufen.
- 4** Drücken Sie **▲▼◀▶**, um **[Aktivieren]** auszuwählen und stellen Sie einen Wochentag oder eine Frequenz ein.
- 5** Drücken Sie zur Bestätigung **OK**.
- 6** Drücken Sie **▲▼◀▶**, um **[Zeit]** auszuwählen und stellen Sie die Einschaltzeit ein.
- 7** Drücken Sie zur Bestätigung **[Fertig]**.
- 8** Drücken Sie **▲▼◀▶**, um **[Programmnr.]** auszuwählen und stellen Sie den Sender ein.
- 9** Drücken Sie zur Bestätigung **OK**.
- 10** Drücken Sie **🏠** **MENU**, um das Menü zu verlassen.

Tipp

- Wählen Sie **[Einschalttimer] > [Aktivieren] > [Aus]**, um **[Einschalttimer]** zu deaktivieren.
- Für **[Einschalttimer]** gleich **[Aus]** kann nur **[Aktivieren]** ausgewählt werden.
- Stellen Sie die Uhr des Fernsehgeräts ein, bevor Sie die **[Einschalttimer]**-Funktion (see 'Einstellen der Uhr' on page 18) aktivieren.

Verwenden der Kindersicherung und von Altersfreigaben

Sie können bestimmte Programme oder Sender für Ihre Kinder sperren, indem Sie die Bedienelemente des Fernsehgeräts sperren oder Altersfreigaben festlegen.

Einstellen oder Ändern des TV-Sperre-Codes

- 1 Drücken Sie **MENU**.
- 2 Drücken Sie **▲▼◀▶**, um **[Funktionen]** > **[Code einstellen]** auszuwählen.
- 3 Drücken Sie **▶**, um das Menü zur Code-Eingabe aufzurufen.
- 4 Geben Sie über **Zahlentasten** Ihren Code ein.
- 5 Geben Sie diesen Code im neu angezeigten Feld zur Bestätigung erneut ein.
↳ Wenn der Code erfolgreich eingestellt wurde, verschwindet das Feld. Wenn der Code nicht eingestellt werden kann, wird ein neues Feld angezeigt, in das Sie den Code erneut eingeben müssen.
- 6 Falls Sie den Code ändern möchten, wählen Sie **[Funktionen]** > **[Code ändern]**.
- 7 Geben Sie über **Zahlentasten** den aktuellen Code ein.
↳ Wenn der Code überprüft wurde, wird ein neues Feld angezeigt, in das Sie Ihren neuen Code eingeben müssen.
- 8 Geben Sie über **Zahlentasten** den neuen Code ein.
↳ Eine Meldung fordert Sie auf, den neuen Code zur Bestätigung erneut einzugeben.



Tipp

- Wenn Sie Ihren Code vergessen haben, können Sie alle bestehenden Codes durch Eingabe von „8888“ umgehen.

Sperren oder Entsperren aller Sender und angeschlossenen Geräte

- 1 Drücken Sie **MENU**.
- 2 Drücken Sie **▲▼◀▶**, um **[Funktionen]** > **[TV-Sperre]** auszuwählen.
- 3 Drücken Sie **▶**, um das Menü **[TV-Sperre]** aufzurufen.
↳ Sie werden aufgefordert, den Code einzugeben.
- 4 Geben Sie über **Zahlentasten** Ihren Code ein.
- 5 Drücken Sie **▲▼**, um **[Sperren]** oder **[Entriegeln]** auszuwählen.
- 6 Drücken Sie **OK**.
↳ Alle Sender und angeschlossenen Geräte werden gesperrt oder entsperrt.
- 7 Drücken Sie **MENU**, um das Menü zu verlassen.



Hinweis

- Wenn Sie **[Sperren]** auswählen, müssen Sie Ihren Code bei jedem Einschalten Ihres Fernsehgeräts angeben.

Sperren oder Entsperren eines oder mehrerer Sender

- 1 Drücken Sie beim Fernsehen **OK**, um das Senderraster anzuzeigen.
- 2 Drücken Sie **▲▼◀▶**, um einen zu sperrenden oder zu entsperrenden Sender auszuwählen.
- 3 Drücken Sie **☰ OPTIONS**.
- 4 Drücken Sie **▲▼**, um **[Sender sp./entsp.]** auszuwählen.
- 5 Drücken Sie für jede Auswahl **OK**, um den Sender zu sperren bzw. zu entsperren.

Verwenden der Uhr des Fernsehgeräts

Sie können auf dem Bildschirm des Fernsehgeräts eine Uhr einblenden.

Einstellen der Uhr

- 1 Drücken Sie **▲ MENU**.
- 2 Wählen Sie **[Funktionen] > [Uhr]**
↳ Das Menü **[Uhr]** wird angezeigt.
- 3 Drücken Sie **▲▼◀▶** oder **Zahlentasten**, um die Uhrzeit einzugeben.
- 4 Drücken Sie zur Bestätigung **[Fertig]**.
- 5 Drücken Sie **▲ MENU**, um das Menü zu verlassen.

Ändern der bevorzugten Einstellungen des Fernsehgeräts

- 1 Drücken Sie **▲ MENU**.
- 2 Wählen Sie **[Installation] > [Präferenzen]**.
- 3 Drücken Sie **▶**, um **[Präferenzen]** einzugeben.
 - **[Position]** Optimiert die Einstellungen für Ihren Standort (Zuhause oder Geschäft).
 - **[Lautstärke-Regler]** Zeigt den Lautstärkebalken beim Einstellen der Lautstärke an.
 - **[EasyLink]** Aktiviert Eintasten-Wiedergabe und -Standby zwischen EasyLink-fähigen Geräten.
 - **[Farbe]** Stellt den Farbfernsehstandard für Ihre Region ein.
 - **[E-Sticker]** Nur für den Geschäftsmodus. Stellt die Position des e-Stickers ein.
- 4 Drücken Sie **▲▼◀▶**, um Ihre bevorzugte Einstellung auszuwählen.

- 5 Drücken Sie **OK**.
- 6 Drücken Sie **▲ MENU**, um das Menü zu verlassen.

Auf Decoder-Sender zugreifen

Sie können Sender, die über einen Decoder oder Descrambler empfangen werden, Ihrer TV-Sender-Auswahl zuordnen. So können Sie diese Sender über die Fernbedienung Ihres Fernsehgeräts auswählen. Der Decoder oder Descrambler muss an EXT1 oder EXT2 angeschlossen sein.

Decoder-Sender einstellen

Sender von einem Decoder oder Descrambler zuordnen

- 1 Drücken Sie **▲ MENU**.
- 2 Wählen Sie **[Installation] > [Decoder]**.
- 3 Drücken Sie **▶**, um **[Decoder]** einzugeben.
- 4 Drücken Sie **▶**, um **[Programm]** einzugeben.
- 5 Drücken Sie **▲▼**, um eine Sendernummer für die Zuordnung des Decoder/Descrambler-Senders auszuwählen.
- 6 Drücken Sie **OK**.
- 7 Drücken Sie **▲▼◀▶**, um eine Auswahl zu treffen, und geben Sie **[Status]** ein.
- 8 Drücken Sie **▲▼**, um den vom Decoder/Descrambler verwendeten Anschluss auszuwählen (**[0 Einträge]**, **[EXT 1]** oder **[EXT 2]**).
- 9 Drücken Sie **OK**.
- 10 Drücken Sie **▲ MENU**, um das Menü zu verlassen.



Hinweis

- Wählen Sie **[0 Einträge]**, wenn Sie den Decoder/Descrambler-Sender nicht zuordnen möchten.
- **[EXT 2]** ist nur bei Fernsehgeräten ab 26" verfügbar.

Starten einer Fernsehgerätdemonstration

- 1 Drücken Sie **▲ MENU**.
- 2 Wählen Sie **[Funktionen] > [Demo]**.
↳ Das Menü **[Demo]** wird angezeigt.
- 3 Drücken Sie **▲▼**, um eine Demonstration auszuwählen.
 - **[Dig.CrystalClear]** Zeigt zwei Bilder nebeneinander an (ein normales und ein von dieser Funktion verbessertes Bild).
 - **[Active Control]** Stellt automatisch die Bildeinstellungen für optimale Bildqualität unter allen Signalbedingungen ein.
- 4 Drücken Sie **OK**, um die Demonstration zu starten.
- 5 Drücken Sie **▲ MENU**, um das Menü zu verlassen.

Wiederherstellen der Werksvoreinstellungen

Sie können jederzeit die Standardeinstellungen Ihres Fernsehgeräts für Bild und Ton wiederherstellen. Die Sendereinstellungen bleiben erhalten.

- 1 Drücken Sie **▲ MENU**.
- 2 Wählen Sie **[Installation] > [Werkseinstellung]**.
- 3 Drücken Sie **▶**, um das Menü **[Werkseinstellung]** aufzurufen.
↳ **[Zurücksetzen]** ist hervorgehoben.
- 4 Drücken Sie **OK**, um das Gerät auf die Werkseinstellungen zurückzusetzen.
- 5 Drücken Sie **▲ MENU**, um das Menü zu verlassen.

6 Einstellen der Sender

Bei der ersten Einrichtung Ihres Fernsehgeräts werden Sie gebeten, eine Menüsprache auszuwählen und alle Fernseh- und digitalen Radiosender (wenn verfügbar) automatisch zu installieren. Dieses Kapitel enthält Anweisungen zur erneuten Installation und Feineinstellung der Sender.

Automatische Senderinstallation

In diesem Abschnitt wird beschrieben, wie Sender automatisch gesucht und gespeichert werden.

Schritt 1 Wählen Sie Ihre Menüsprache.

Hinweis

- Überspringen Sie diesen Schritt, wenn Ihre Spracheinstellungen korrekt sind.

- 1 Drücken Sie **MENU**.
- 2 Wählen Sie **[Installation] > [Menüsprache]**.
- 3 Drücken Sie **▶**, um **[Menüsprache]** einzugeben.
- 4 Drücken Sie **▲▼**, um eine Spracheinstellung auszuwählen.

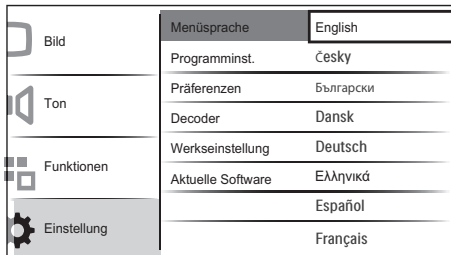

- 5 Drücken Sie zur Bestätigung **OK**.
- 6 Drücken Sie **▲ MENU**, um das Menü zu verlassen.

Schritt 2 Installieren der Sender

Wählen Sie Ihr Land für die korrekte Senderinstallation aus.

- 1 Drücken Sie **MENU**.
- 2 Wählen Sie **[Installation] > [Programminst.] > [Senderassistent]**.

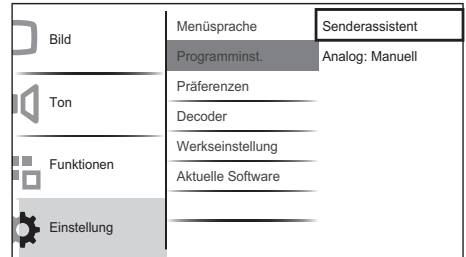

- 3 Drücken Sie **▲▼**, um Ihr Land auszuwählen.

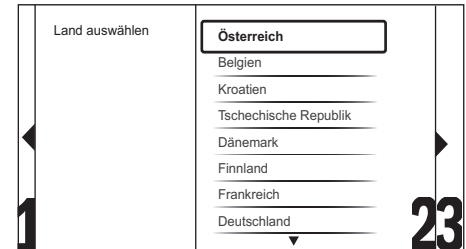

- 4 Drücken Sie **▶** für den nächsten Schritt.
- 5 Wählen Sie **[Start]** und drücken Sie **OK**, um die Sender neu zu installieren.

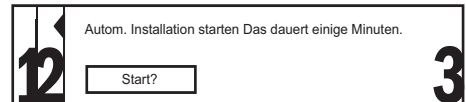

- 6 Wenn Sie die Suche stoppen möchten, wählen Sie **[Stopp]** und drücken **OK**.

↳ Sie werden gefragt, ob Sie wirklich **[Stopp]** oder mit dem Vorgang **[Weiter]** fortfahren möchten.

- 7 Drücken Sie **◀▶**, um **[Stopp]** oder **[Weiter]** auszuwählen.
- 8 Drücken Sie **OK**, um Ihre Auswahl zu bestätigen.
- 9 Drücken Sie **⬆ MENU**, um die Sendersuche zu verlassen, wenn der Vorgang abgeschlossen ist.

Manuelles Einstellen von Sendern

In diesem Abschnitt wird die manuelle Suche und Speicherung von analogen Fernsehsendern beschrieben.

- 1 Drücken Sie **⬆ MENU**.
- 2 Wählen Sie **[Installation] > [Programminst.] > [Analog: Manuell]**
↳ Das Menü **[Analog: Manuell]** wird angezeigt.

Bild	Menüsprache	Senderassistent
	Programminst.	Analog: Manuell
Ton	Präferenzen	
	Decoder	
	Werkseinstellung	
	Aktuelle Software	
Funktionen		
Einstellung		

- 3 Drücken Sie **▲▼**, um das einzustellende Objekt auszuwählen.
 - **[System]**
 - **[Suchen]**
 - **[Feinabstimmung]**
 - **[Akt. Sender sp.]**
 - **[Neuen Sender sp.]**

Schritt 1 Wählen Sie Ihr System aus

Hinweis

- Überspringen Sie diesen Schritt, wenn Ihre Systemeinstellungen korrekt sind.

- 1 Drücken Sie **⬆ MENU**.
- 2 Wählen Sie **[Installation] > [Programminst.] > [Analog: Manuell]**
↳ Das Menü **[Analog: Manuell]** wird angezeigt.
- 3 Drücken Sie **▲▼◀▶**, um eine Auswahl zu treffen, und geben Sie **[System]** ein.
- 4 Drücken Sie **▲▼**, um Ihr Land oder Ihre Region auszuwählen.
- 5 Drücken Sie zur Bestätigung **OK**.
- 6 Drücken Sie **⬆ MENU**, um das Menü zu verlassen.

Schritt 2 Suchen und Speichern neuer Fernsehsender

- 1 Drücken Sie **⬆ MENU**.
- 2 Wählen Sie **[Installation] > [Programminst.] > [Analog: Manuell]**
↳ Das Menü **[Analog: Manuell]** wird angezeigt.
- 3 Drücken Sie **▲▼◀▶**, um eine Auswahl zu treffen, und geben Sie **[Suchen]** ein.
- 4 Drücken Sie **▲▼** oder verwenden Sie **Zahlentasten**, um die dreistellige Frequenz manuell einzugeben.
- 5 Drücken Sie **OK**, um die Suche zu starten.
- 6 Drücken Sie **◀**, wenn der neue Sender gefunden wurde.
- 7 Drücken Sie **▲▼**, um **[Neuen Sender sp.]** auszuwählen und den neuen Sender unter einer neuen Sendernummer zu speichern.
- 8 Drücken Sie **▶**, um **[Neuen Sender sp.]** einzugeben.

- 9 Drücken Sie ◀▶, um [Ja] auszuwählen, und drücken Sie OK, um den neuen Sender zu speichern.
- 10 Drücken Sie ⬆️ MENU, um das Menü zu verlassen.

Feineinstellen analoger Sender

- 1 Drücken Sie ⬆️ MENU.
- 2 Wählen Sie [Installation] > [Programminst.] > [Analog: Manuell].
↳ Das Menü [Analog: Manuell] wird angezeigt.
- 3 Drücken Sie ▲▼◀▶, um eine Auswahl zu treffen, und geben Sie [Feinabstimmung] ein.
- 4 Drücken Sie ▲▼, um die Frequenz einzustellen.
- 5 Drücken Sie OK, wenn der Vorgang abgeschlossen ist.
- 6 Drücken Sie ▲▼, um [Akt. Sender sp.] auszuwählen und die Sendernummer zu speichern.
- 7 Drücken Sie ▶, um [Akt. Sender sp.] einzugeben.
- 8 Drücken Sie ◀▶, um [Ja] auszuwählen, und drücken Sie OK, um den aktuellen Sender zu speichern.
- 9 Drücken Sie ⬆️ MENU, um das Menü zu verlassen.

Kanäle umbenennen

Die Kanäle können umbenannt werden, damit der Name Ihrer Wahl angezeigt wird, wenn der Sender ausgewählt wird.

- 1 Drücken Sie beim Fernsehen OK, um das Senderraster anzuzeigen.
- 2 Wählen Sie den Sender, den Sie umbenennen möchten.
- 3 Drücken Sie ☰ OPTIONS.

↳ Das Sender-Optionsmenü wird angezeigt.

- 4 Drücken Sie ▲▼◀▶, um eine Auswahl zu treffen, und geben Sie [Sender umbenennen] ein.
↳ Ein Texteingabefeld wird angezeigt.
- 5 Drücken Sie ▲▼◀▶, um Zeichen auszuwählen.
- 6 Drücken Sie OK, um die einzelnen Zeichen zu bestätigen.

Tipp

- Beim Umbenennen der Sender ist die Namenslänge auf sechs Zeichen begrenzt.
- Verwenden Sie [Aa], um Großbuchstaben zu Kleinbuchstaben zu ändern und umgekehrt.

Neuanordnen der Sender

Nach der Installation der Sender können Sie die Reihenfolge ändern, in der sie angezeigt werden.

- 1 Drücken Sie beim Fernsehen OK, um das Senderraster anzuzeigen.
- 2 Drücken Sie ☰ OPTIONS.
↳ Das Sender-Optionsmenü wird angezeigt.
- 3 Drücken Sie ▲▼◀▶, um eine Auswahl zu treffen, und geben Sie [Neu anordnen] ein.
- 4 Wählen Sie den Sender, den Sie neu anordnen möchten, und drücken Sie OK.
- 5 Drücken Sie ▲▼◀▶, um die neue Position des Senders auszuwählen.
- 6 Drücken Sie OK, um die neue Position zu bestätigen.
- 7 Drücken Sie ☰ OPTIONS.
↳ [Umsort. abgesch.] wird angezeigt.
- 8 Drücken Sie OK, um die Neuordnung abzuschließen.

7 Anschließen von Geräten

In diesem Abschnitt wird beschrieben, wie unterschiedliche Geräte über verschiedene Anschlüsse verbunden werden. Es handelt sich hierbei um eine Ergänzung zu den Beispielen in der Schnellstartanleitung.

Hinweis

- Es können unterschiedliche Typen von Anschlüssen verwendet werden, um ein Gerät an Ihr Fernsehgerät anzuschließen, je nach Verfügbarkeit und Ihrem Bedarf.

Rückseitiger Anschluss für Fernsehgeräte mit 19 bis 22 Zoll

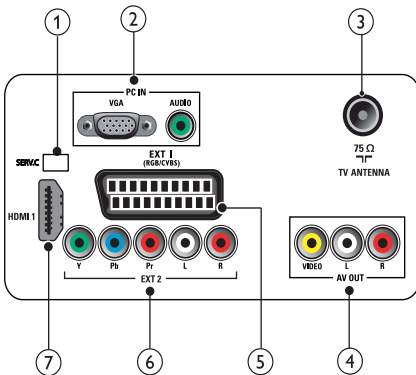

- 1 **SERV. C**
Für Softwareaktualisierungen.
- 2 **PC IN (VGA und AUDIO IN)**
Audio- und Video-Eingang von einem Computer.

- 3 **TV ANTENNA**
Signaleingang für Antennen-, Kabel- oder Satellitenempfang.
- 4 **AV OUT (VIDEO OUT und AUDIO OUT L/R)**
Audio- und Video-Ausgang für analoge Geräte wie ein anderes Fernsehgerät oder Aufnahmegeräte.
- 5 **EXT 1 (RGB und CVBS)**
Analoger Audio- und Video-Eingang für analoge oder digitale Geräte wie DVD-Player oder Spielkonsolen.
- 6 **EXT 2 (Y Pb Pr und AUDIO L/R)**
Analoger Audio- und Video-Eingang für analoge oder digitale Geräte wie DVD-Player oder Spielkonsolen.
- 7 **HDMI 1**
Digitaler Audio- und Video-Eingang für digitale HD-Geräte wie Blu-ray-Player.

Rückseitiger Anschluss für Fernsehgeräte mit 26 Zoll oder mehr

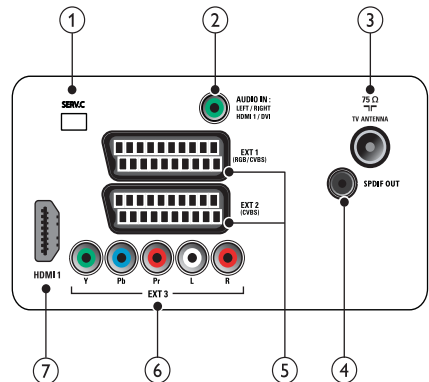

- 1 **SERV. C**
Für Softwareaktualisierungen.

- ② **AUDIO IN**
Audio-Eingang für Geräte, für die ein separater Audio-Anschluss erforderlich ist (z.B. ein Computer).
- ③ **TV ANTENNA**
Signaleingang für Antennen-, Kabel- oder Satellitenempfang.
- ④ **SPDIF OUT**
Digitaler Audio-Ausgang für Home-Entertainment- sowie andere digitale Audiosysteme.
- ⑤ **EXT 1 (RGB and CVBS)/ EXT 2 (CVBS)**
Analoger Audio- und Video-Eingang für analoge oder digitale Geräte wie DVD-Player oder Spielkonsolen. EXT 2 unterstützt S-Video.
- ⑥ **EXT 3 (Y Pb Pr und AUDIO L/R)**
Analoger Audio- und Video-Eingang für analoge oder digitale Geräte wie DVD-Player oder Spielkonsolen.
- ⑦ **HDMI 1**
Digitaler Audio- und Video-Eingang für digitale HD-Geräte wie Blu-ray-Player.

- ② **VIDEO**
Composite-Video-Eingang für analoge Geräte wie Videorekorder.
- ③ **HDMI (für Fernsehgeräte mit 26 Zoll oder mehr)**
Digitaler Audio- und Video-Eingang für digitale HD-Geräte wie Blu-ray-Player.

Anschließen eines Computers

Vor dem Anschließen eines Computers an das Fernsehgerät:

- Stellen Sie die Bildwiederholfrequenz am Computer auf 60 Hz ein.
- Wählen Sie am Computer eine unterstützte Bildschirmauflösung.

Verbinden Sie einen Computer mit einem der folgenden Anschlüsse:

 **Hinweis**

- Für den Anschluss über DVI oder VGA ist ein zusätzliches Audiokabel erforderlich.

- **HDMI-Kabel**

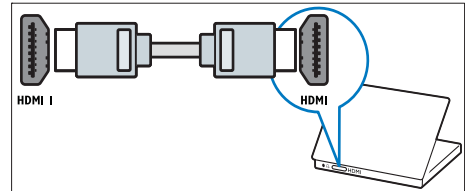

Seitlicher Anschluss

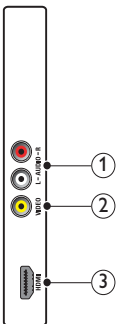

- ① **AUDIO L/R**
Audio-Eingang für mit VIDEO verbundene analoge Geräte.

- DVI-HDMI-Kabel

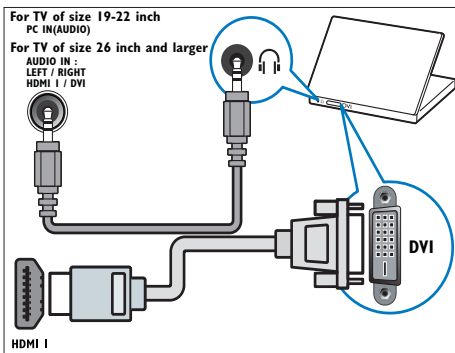

- HDMI-Kabel und HDMI-DVI-Adapter

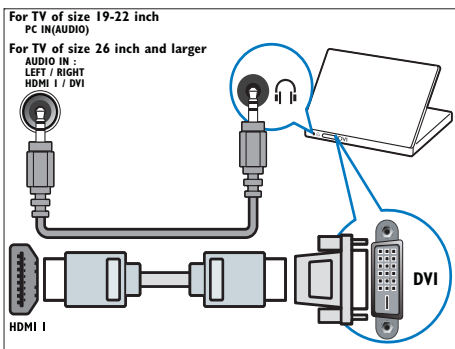

- VGA-Kabel

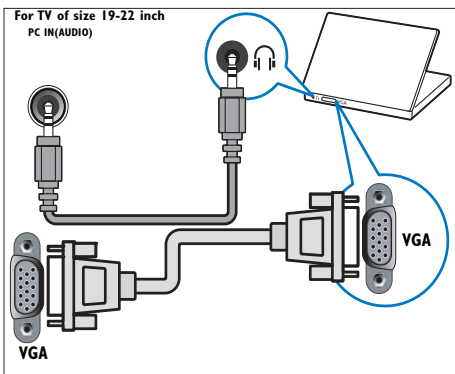

Philips EasyLink

Ihr Fernsehgerät unterstützt Philips EasyLink für Eintasten-Wiedergabe und -Standby zwischen EasyLink-fähigen Geräten.

Hinweis

- Kompatible Geräte müssen über HDMI an Ihr Fernsehgerät angeschlossen sein.

Aktivieren oder Deaktivieren von EasyLink

Hinweis

- Aktivieren Sie EasyLink nur, wenn Sie es auch nutzen möchten.

- 1 Drücken Sie **MENU**.
- 2 Wählen Sie **[Installation] > [Präferenzen] > [EasyLink]**.
- 3 Wählen Sie **[Ein]** oder **[Aus]**.

Eintasten-Wiedergabe

- 1 Drücken Sie nach der Aktivierung von EasyLink die Wiedergabetaste auf Ihrem Gerät.
 - ↳ Das Fernsehgerät wechselt automatisch zur richtigen Quelle.

Verwenden von Eintasten-Standby

- 1 Halten Sie die Taste **Standby** auf der Fernbedienung des Fernsehgeräts oder des Geräts mindestens drei Sekunden lang gedrückt.
 - ↳ Das Fernsehgerät und die angeschlossenen HDMI-Geräte wechseln in den Standby-Modus.

Verwenden einer Kensington-Sicherung

Auf der Rückseite des TVs befindet sich eine Buchse für eine Kensington-Sicherung. Verhindern Sie einen Diebstahl des Geräts, indem Sie es mit einer Kensington-Sicherung zwischen der Buchse und einem feststehenden Objekt (z. B. einem schweren Tisch) sichern.

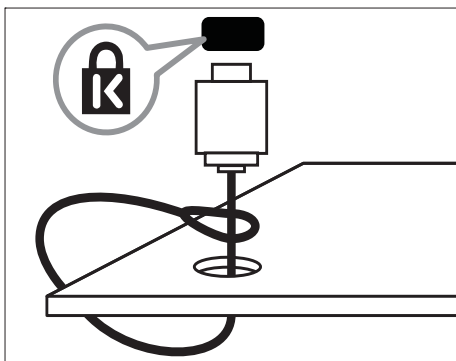

8 Produktinformationen

Die Produktinformationen können ohne vorherige Ankündigung geändert werden. Detaillierte Angaben zu diesem Produkt finden Sie unter www.philips.com/support.

Unterstützte Anzeigaufösungen

Computerformate

- Auflösung - Bildwiederholfrequenz:
 - 640 x 480 - 60 Hz
 - 800 x 600 - 60 Hz
 - 1024 x 768 - 60 Hz
 - 1280 x 1024 - 60 Hz
 - 1360 x 768 - 60 Hz
 - 1440 x 900 - 60 Hz (nur für Full HD)
 - 1680 x 1050 - 60 Hz (nur für Full HD)
 - über HDMI/DVI-Eingang

Videoformate

- Auflösung - Bildwiederholfrequenz:
 - 480i - 60 Hz
 - 480p - 60 Hz
 - 576i - 50 Hz
 - 576p - 50 Hz
 - 720p - 50 Hz, 60 Hz
 - 1080i - 50 Hz, 60 Hz
 - 1080p - 50 Hz, 60 Hz
 - 1080p - 24 Hz, 25 Hz, 30 Hz, 50 Hz, 60 Hz.

Tuner/Empfang/Übertragung

- Antenneneingang: 75 Ohm, Koaxialbuchse (IEC75)
- Fernsehsystem: PAL I, B/G, D/K, SECAM B/G, D/K, L/L'
- Videowiedergabe: NTSC, SECAM, PAL
- Frequenzbereiche: Hyperband, S-channel, UHF, VHF

Fernbedienung

- Typ: PF01E09B
- Batterien: 2 Stück, Größe AAA (Typ LR03)

Netz

- Stromversorgung: 220-240 V, 50 Hz
- Stromverbrauch Standby: < 0,3 W
- Umgebungstemperatur: 5 bis 40 Grad Celsius

Unterstützte Befestigungen für das Fernsehgerät

Kaufen Sie zur Befestigung des Fernsehgeräts eine geeignete VESA-konforme Befestigungsvorrichtung und -schrauben. Lassen Sie etwa 5,5 Zentimeter Abstand zwischen der Rückseite des Fernsehgeräts und der Mauer, damit Sie die Anschlüsse jederzeit problemlos erreichen können.



Warnung

- Befolgen Sie alle Anweisungen der Montageanleitung. Koninklijke Philips Electronics N.V. haftet nicht für eine unsachgemäße Wandmontage, die Unfälle, Verletzungen oder Sachschäden zur Folge hat.

Größe des Fernsehbildschirms (Zoll)	Erforderlicher Abstand (mm)	Erforderliche Befestigungsschrauben
19	100 x 100	4 x M4
22	100 x 100	4 x M4
26	100 x 200	6 x M4
32	200 x 200	4 x M6
42	200 x 200	4 x M6

9 Fehlerbehebung

In diesem Abschnitt werden häufige Probleme und die entsprechenden Lösungen beschrieben.

Allgemeine Probleme mit dem Fernsehgerät

Das TV lässt sich nicht einschalten:

- Trennen Sie das Stromkabel vom Netzanschluss. Warten Sie eine Minute und schließen Sie das Stromkabel wieder an.
- Prüfen Sie, ob das Stromkabel sicher angeschlossen ist.

Die Fernbedienung funktioniert nicht richtig.

- Prüfen Sie, ob die Batterien der Fernbedienung ordnungsgemäß entsprechend der +/---Kennzeichnung eingelegt wurden.
- Ersetzen Sie die Batterien der Fernbedienung, wenn sie schwach oder leer sind.
- Reinigen Sie die Sensoroptik an der Fernbedienung und am TV.

Die Standby-Leuchte am TV blinkt rot:

- Trennen Sie das Stromkabel vom Netzanschluss. Warten Sie, bis sich das TV abgekühlt hat, bevor Sie das Stromkabel wieder anschließen. Kontaktieren Sie das Philips Kundendienstzentrum, falls das Blinken erneut auftritt.

Sie haben den Code für das Entsperren des Fernsehgeräts vergessen:

- Geben Sie „8888“ ein.

Das Menü des TVs ist in der falschen Sprache:

- Wählen Sie für das Menü des TVs die gewünschte Sprache.

Beim Ein-/Ausschalten des TVs oder wenn Sie das Gerät in den Standby-Modus schalten hören Sie ein Knackgeräusch im Gehäuse:

- Es ist kein Eingriff erforderlich. Die Knackgeräusche sind normal und entstehen, wenn sich das TV beim Aufwärmen oder Abkühlen dehnt. Dies hat keinen Einfluss auf die Leistung des Geräts.

Probleme mit Fernsehsendern

Installierte Sender werden in der Senderliste nicht angezeigt:

- Prüfen Sie, ob die korrekte Senderliste ausgewählt wurde.

Bildprobleme

Das Fernsehgerät ist eingeschaltet, zeigt jedoch kein Bild:

- Prüfen Sie, ob die Antenne korrekt an das Fernsehgerät angeschlossen ist.
- Prüfen Sie, ob das korrekte Gerät als Quelle ausgewählt wurde.

Es wird ein Ton, jedoch kein Bild wiedergegeben:

- Prüfen Sie, ob die Bildeinstellungen korrekt sind.

Der Empfang über eine Antennenverbindung ist schlecht:

- Prüfen Sie, ob die Antenne korrekt an das Fernsehgerät angeschlossen ist.
- Lautsprecher, nicht geerdete Audiogeräte, Neonlicht, hohe Gebäude und andere große Objekte können die Empfangsqualität beeinträchtigen. Versuchen Sie, die Bildqualität zu verbessern, indem Sie die Ausrichtung der Antenne ändern oder den Abstand zu anderen Geräten vergrößern.
- Falls die Qualität nur bei einem Sender schlecht ist, versuchen Sie, diesen Sender im Menü „Feinabstimmung“ besser einzustellen.

Die Bildqualität von angeschlossenen Geräten ist schlecht:

- Prüfen Sie, ob die Geräte korrekt angeschlossen sind.
- Prüfen Sie, ob die Bildeinstellungen korrekt sind.

Das Fernsehgerät hat Ihre Bildeinstellungen nicht gespeichert:

- Prüfen Sie, ob für den Standort des Fernsehgeräts der Modus „Zuhause“ eingestellt ist. Nur in diesem Modus können Sie die Einstellungen ändern und speichern.

Das Bild passt nicht auf den Bildschirm, sondern ist zu groß oder zu klein:

- Versuchen Sie ein anderes Bildformat.

Die Position des Bilds ist nicht korrekt:

- Die Bildsignale mancher Geräte passen u. U. nicht richtig auf den Bildschirm. Überprüfen Sie den Signalausgang des Geräts.

Tonprobleme

Das TV zeigt ein Bild, es ist jedoch kein Ton zu hören:



Hinweis

- Falls kein Audiosignal erkannt wird, schaltet das TV den Ton automatisch aus. Hierbei handelt es sich nicht um eine Fehlfunktion.
- Prüfen Sie, ob alle Kabel ordnungsgemäß angeschlossen sind.
- Vergewissern Sie sich, dass die Lautstärke nicht auf 0 eingestellt ist.
- Vergewissern Sie sich, dass der Ton nicht stumm geschaltet ist.

Ich habe ein Bild, aber die Tonqualität ist schlecht:

- Prüfen Sie, ob die Toneinstellungen korrekt sind.

Ich habe ein Bild, aber der Ton kommt nur von einem Lautsprecher:

- Prüfen Sie, ob die Balance für den Ton mittig eingestellt ist.

Probleme mit dem HDMI-Anschluss

Es treten Probleme mit HDMI-Geräten auf:

- Bei HDCP-Unterstützung kann es zu Verzögerungen bei der Anzeige von Inhalten von HDMI-Geräten durch das TV kommen.
- Falls das TV das HDMI-Gerät nicht erkennt und kein Bild angezeigt wird, schalten Sie erst auf ein anderes Gerät und anschließend wieder auf das ursprüngliche Gerät um.
- Wenn Tonunterbrechungen auftreten, prüfen Sie, ob die Ausgabeeinstellungen des HDMI-Geräts korrekt sind.
- Wenn Sie einen HDMI-DVI-Adapter oder ein HDMI-DVI-Kabel verwenden, stellen Sie sicher, dass ein zusätzliches Audiokabel an **AUDIO L/R** oder **AUDIO IN** (nur Klinkenbuchse) angeschlossen ist.

Probleme beim Anschluss eines Computers

Die Computeranzeige am Fernsehgerät ist nicht stabil:

- Prüfen Sie, ob auf Ihrem Computer eine Auflösung und eine Bildwiederholfrequenz eingestellt sind, die vom Gerät unterstützt werden.
- Ändern Sie das Bildformat des Fernsehgeräts zu „Nicht skaliert“.

Kontaktaufnahme

Wenn Sie das Problem nicht lösen können, finden Sie in den häufig gestellten Fragen (FAQs) zu diesem TV unter www.philips.com/support weitere Informationen. Sollte das Problem weiterhin bestehen, setzen Sie sich mit dem in dieser User Manual aufgeführten Philips Kundendienstzentrum Ihres Landes in Verbindung.



Warnung

- Versuchen Sie nicht, das TV selbst zu reparieren. Dies kann zu schweren Verletzungen, irreparablen Schäden an Ihrem TV oder dem Verfall Ihrer Garantie führen.



Hinweis

- Notieren Sie sich Modell- und Seriennummer Ihres TV, bevor Sie sich an Philips wenden. Diese Nummern finden Sie auf der Rückseite Ihres TVs sowie auf der Verpackung.

10 Index

A

Analoger Sender	
Feinabstimmung	22
Anschlüsse	
Fehlerbehebung	29
HDMI	
Fehlerbehebung	29
Netzkabel	23
Technische Daten	27

Ü

Übertragung	
Fehlerbehebung	28

B

Batterien	28, 6
Bildeinstellungen	11
Bildformat	
Bildformatänderung	12
Fehlerbehebung	28

C

Computerformat	
Technische Daten	27

D

Demo	19
Digitale Services	
Videotext	14
Display	
Auflösung	27

E

Einrasten	
Kensington	26
TV	17
Einstellung	
automatisch	20
manuell	21

Empfang	28, 22
----------------	--------

F

Favoritenliste	
Auswahl	15
einrichten	15
Fehlerbehebung	28
Fernbedienung	
Fehlerbehebung	28
Technische Daten	27
Übersicht	7

G

Geräte	
Ansehen	10

H

HDMI-Kabel	
Fehlerbehebung	29
Home-Modus	18

K

Kensington-Sicherung	26
Klammer	27

L

Lautstärke	
Einstellen	10
Location	18

M

Menü	
Fehlerbehebung	28
Hauptmenü	11
Kindersicherung	17
Sprache	28
Videotext	14

N

Netz	28, 7
-------------	-------

O			
One-Touch-Standby	25	Fehlerbehebung	28
One-Touch-Wiedergabe	25	Menü	11
		Position	26
		Sicherheit	4
		Standby	9
		Steuerungen	7
		Technische Tuner-Daten	27
		Transport	4
		Übersicht über das Fernsehgerät	7
		Wandmontage	4, 27
		TV lock	
		angeschlossene Geräte sperren	17
		PIN-Code	28
		Sender sperren	17
P		U	
PIN-Code	28	Umweltgesichtspunkte	6
Programmsperre			
TV-Sperre	17		
		V	
		VideofORMAT	
		Technische Videoformat-Daten	27
		Videotext	
		features	14
		Teletext	14
		Unterseiten	14
S		W	
Sender		Werkseinstellung	19
einstellen	22		
Favoritenliste	15		
Installation			
automatisch	20		
manuell	21		
neu ordnen	22		
Umbenennen	22		
Sender einstellen	22		
Senderliste			
Aktualisierungen	15		
Favorit	15		
Fehlerbehebung	28		
Sicherheit	4		
Sleep Timer	16		
Smart-Einstellungen	11, 13		
Sprache			
Fehlerbehebung	28		
Standby			
Fehlerbehebung	28		
T			
Technische Daten	27		
Teletext	14		
Timer			
Einschalttimer	16		
sleeptimer	16		
Standby	16		
Toneinstellungen	13, 13		
TV			
Ausschalten	9		
Auswählen der Sender	9		
Bildschirmpflege	5		
Einschalten	9		
Einstellen der Lautstärke	10		

