

# Kandungan

## Pertolongan?

Jika buku panduan ini tidak menjawab atau jika 'Tip' tidak menyelesaikan masalah TV anda, anda boleh menghubungi Pusat Khidmat atau Pelanggan Philips Tempatan anda. Lihat buku jaminan Seluruh dunia yang dibekalkan dalam CD. Harap sediakan nombor Model dan Produk yang boleh ditemui di belakang televisyen anda atau pada bungkusannya, sebelum menghubungi talian bantuan Philips.

Model: 32PF9966/79  
32PF9966/98  
42PF9966/79  
42PF9966/98  
50PF9966/79  
50PF9966/98

No Produk: .....

## Penjagaan skrin

Lihat Tip, m. 22.



## Arahan Tamat Hayat

Philips memberi perhatian kepada menghasilkan mesra alam di kawasan yang menumpukan kehijauan. TV baru anda mengandungi bahan-bahan yang boleh dikitar semula dan diguna semula. Pada penghujung hayatnya, syarikat-syarikat khusus boleh menanggalkan TV yang dibuang untuk menumpukan bahan yang boleh diguna semula dan untuk meminimalkan jumlah bahan untuk dibuang. TV anda mengandungi (boleh menerima) jumlah merkuri yang kecil. Harap pastikan anda membuang TV anda mengikut peraturan tempatan.

<b>Persediaan</b> .....	<b>2</b>
<b>Kekunci di sebelah kanan TV anda</b> .....	<b>2</b>
<b>Alat kawalan jauh anda RC4302</b> .....	<b>3</b>
<b>Untuk menggunakan menu</b> .....	<b>5</b>
<b>Pemasangan</b> .....	<b>5</b>
<b>Pilih bahasa menu</b> .....	<b>5</b>
<b>Simpan saluran TV</b> .....	<b>5</b>
Pemasangan Automatik	5
Pemasangan Manual	6
Beri nama	6
Kocok semula senarai program	6
Pilih saluran TV kegemaran	6
<b>Setup TV</b> .....	<b>7</b>
Am	7
Sumber	9
<b>Demo</b> .....	<b>9</b>
<b>Menu TV</b> .....	<b>10</b>
Menu gambar	10
Active control	11
Menu bunyi	11
Menu Ambilight	12
Menu ciri-ciri	13
<b>Dwi skrin/PIP/Multipip</b> .....	<b>14</b>
<b>Teleteks</b> .....	<b>15</b>
Memasang dan menutup Teleteks	15
Pilih muka surat teleteks	15
Muka surat teleteks yang dipilih sebelumnya	15
Pilih muka surat teleteks indeks	15
Pilih muka surat kecil	15
Gambar/Teleteks	15
Memperbesarkan muka surat Teleteks	15
Hiperteks	15
<b>Meny Teleteks</b> .....	<b>16</b>
<b>Memyambung Peranti Aksesori</b> .....	<b>17</b>
Perakam (vcr-dvd+rw)	17
Perakam dan peranti A/V yang lain	17
Pemain DVD atau peranti sumber digital aksesori lain	18
Penerima Surround berbilang saluran	18
Penyambung HDMI (Antara Muka Multimedia Definisi Tinggi)	19
Menyambung subwoofer tambahan	19
Sambungan sisi	20
Untuk memilih peranti yang disambungkan	20
<b>Merakam dengan perakam anda</b> .....	<b>20</b>
<b>Kekunci peralatan audio dan video</b> .....	<b>21</b>
<b>Tip</b> .....	<b>22</b>

## Persediaan

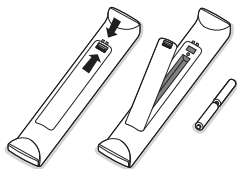
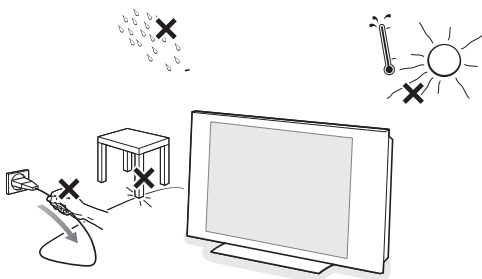

### 1 Arahan pemasangan di dinding / Kaki

Cara untuk memasang braket pemasangan dinding dan/atau kaki boleh didapati daripada risalah yang dibekalkan secara berasingan. Pastikan pemasangan dinding dipasang dengan kukuh supaya ia memenuhi piawaian keselamatan. Berat TV (tidak termasuk bungkusannya) adalah lebih kurang 20 kg (32PF9966); 42 kg (42PF9966); 58 kg (50PF9966).

2 Tempatkan atau gantung TV dimana suka, tetapi pastikan udara beredar dengan bebas melalui lubang-lubang udara. Jangan pasang TV di ruang yang sempit seperti rak buku atau unit yang sama dengannya. Untuk mencegah sebarang situasi yang tidak selamat, tiada punca api yang terdedah, seperti lilin yang menyala, yang diletakkan disekitarnya. Elak daripada panas, matahari terik dan terdedah kepada hujan atau air. Peralatan ini tidak harus didedahkan kepada titisan atau percikan.

3 Masukkan palam aerial dengan kukuh ke dalam soket aerial  di bawah TV. Untuk kualiti gambar terbaik, gunakan kabel aerial penahan yang dibekalkan.

4 Untuk menyambung komputer anda, lihat m.19.



Untuk menyambung peranti persisian lain, lihat m. 17.

Untuk mendapatkan hasil yang terbaik, hanya gunakan kabel aerial yang dibekalkan di antara TV dan perakam, dan di antara perakam dan penyambung aerial.

5 Masukkan wayar elektrik yang disediakan kedalam soket di bawah TV dan di soket dinding. Periksa semua voltage adalah sama dengan voltage yang dicetak pada stiker di belakang TV. Untuk mencegah kerosakan ke atas kod (AC) kuasa yang boleh menyebabkan kebakaran atau kejutan elektrik, jangan letakkan TV di atas kord.

6 **Alat kawalan jauh:** Masukkan 2 bateri yang dibekalkan (Jenis R6-1.5V).

Bateri yang dibekalkan tidak mengandungi merkuri logam berat dan kadmium. Sila periksa cara membuang bateri yang sudah kehabisan mengikut peraturan tempatan.

7 **Pasangkan TV:** Tekan suis kuasa  di sebelah kanan TV. Penunjuk di hadapan TV menyala dan skrin akan muncul. Jika TV berada di dalam mod sedia, tekan kekunci **-P+** atau kekunci  di alat kawalan jauh.

## Kekunci di sebelah kanan TV

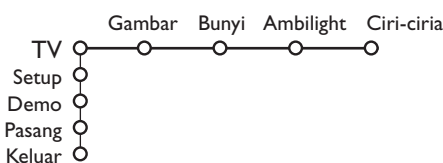
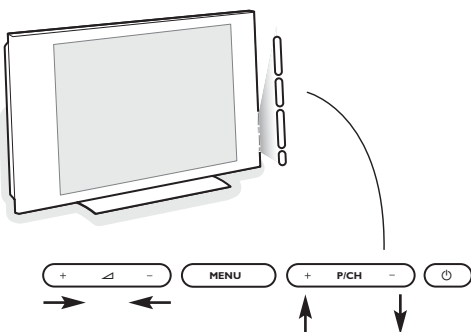

Sekiranya alat kawalan jauh anda hilang atau pecah anda masih boleh menukar beberapa penetapan asas dengan kekunci di sebelah kanan TV anda.

Tekan:

- kekunci +  - untuk melaras volum;
- kekunci + **P/CH** - kuntut memilih saluran TV atau sumber.

Tekan kekunci **MENU** untuk mendapatkan menu utama tanpa alat kawalan jauh.

Guna:

- kekunci +  - dan kekunci + **P/CH** - untuk memilih perkara menu mengikut arah yang ditunjukkan;
- kekunci **MENU** untuk mengesahkan pilihan anda.

Nota:

Apabila diaktifkan melalui kekunci **MENU** di sebelah kanan TV, hanya **Keluar** sahaja membenarkan anda menghilangkan menu tersebut. Kemudian untuk **Keluar** dan tekan kekunci **MENU**.

## Menggunakan alat kawalan jauh RC4302

*Nota: Untuk kebanyakan kekunci, menekan kekunci sekali akan mengaktifkan fungsi ini. Tekan buat kali kedua akan menyah-aktifkannya. Apabila kekunci membolehkan pelbagai pilihan, satu senarai kecil akan ditunjukkan. Tekan berulang kali untuk memilih perkara selanjutnya di dalam senarai. Senarai ini akan dihilangkan secara automatik selepas 6 saat atau tekan **OK** untuk menghilangkannya dengan segera. Catatan: dalam mod HDMI hanya beberapa kekunci boleh digunakan.*

### AMP DVD/R TV SAT AUX

Kekunci peralatan Audio- dan Video, m. 21.

-  **Pilih peranti persisian anda**  
Lihat m. 20.



Kekunci peralatan Audio dan Video, lihat m.21.

### Paparan Masa

Masa dipaparkan di skrin.

### Mod Surround

#### Surround Menakjubkan

Dengan penghantaran stereo, dan apabila Surround Menakjubkan dipilih, ia kelihatan seperti pembesar suara diletakkan berjauhan antara satu sama lain.

### Virtual Dolby Surround

Optima dengan isyarat surround. Dolby. Membolehkan anda untuk mengalami kesan Dolby surround Pro Logic, menghasilkan semula kesan bunyi belakang. Lihat menu Bunyi, kesan 3D, m.11.

*Nota: Anda boleh membuat pilihan yang sama di dalam menu Bunyi, mod surround, m.11.*

 tiada fungsi

 tiada fungsi

### Beku

Untuk membekukan gambar. Bergantung kepada isyarat input, fungsi ini mungkin tidak boleh digunakan.

### Maklumat di Skrin

Tekan untuk paparkan (apabila ada) maklumat mengenai saluran dan program TV yang dipilih.

### Maklumat Menu

Apabila menu berada di skrin, tekan  untuk memaparkan maklumat di bahan menu yang dipilih.

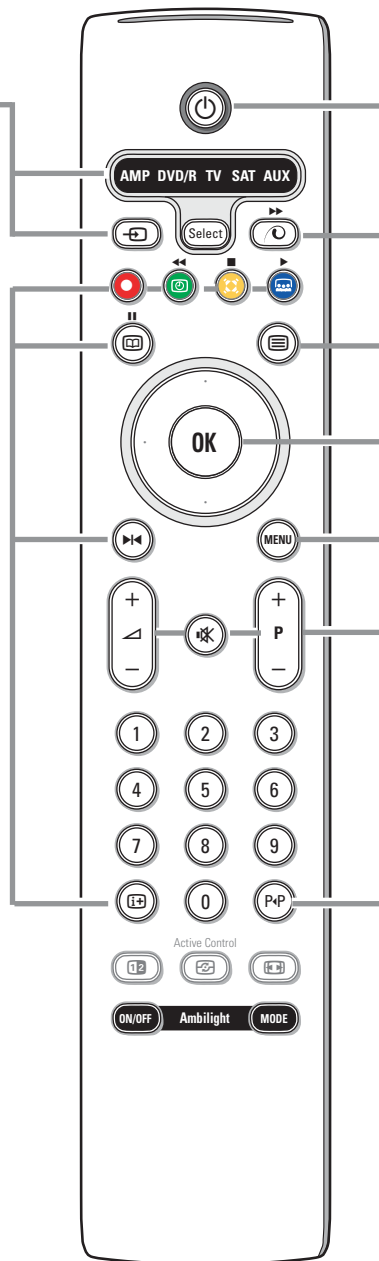

### Sedia

Tekan untuk memasang atau menutup TV. Apabila dimatikan, penunjuk merah di TV akan menyala.

### Pixel Plus 2 demo pasang/tutup

- Tekan untuk memasang/menutup demo Pixel Plus 2. Di sebelah kanan screen Pixel Plus 2 dibuka.
- Tekan lebih lama untuk memaparkan senarai penetapan pilihan digital. Gunakan cursor ke atas/bawah untuk memilih salah satu daripada penetapan. Lihat juga menu Gambar, pilihan Digital, m.10.

 Pasang/Tutup Teletext Lihat m.15.

### Kekunci cursor

Tekan cursor atas/bawah, kiri/kanan untuk memasuki menu.

### **OK** Tekan kekunci ini

- untuk mengaktifkan pilihan anda, apabila berada di menu.
- untuk memaparkan senarai program.

**MENU** Pasang/Tutup **Menu utama** Lihat m. 5.

 untuk melaras suara.

 mengganggu bunyi atau mengekalkannya.

### **P** Pilihan Program

Untuk menyemak saluran TV dan sumber-sumber yang disimpan di dalam senarai kegemaran.

### **0/9** Kekunci Angka

Untuk memilih saluran TV. Bagi nombor program dua angka, isikan angka kedua sebelum sengkang muncul. Untuk menukar kepada saluran saluran TV satu angka yang dipilih, terus tekan kekunci angka tersebut lebih lama.



#### P+P Luncur bijak

Dengan kekunci ini, anda boleh menukar di antara 2 hingga 9 saluran atau sumber TV yang berbeza dengan mudah. Lihat Am, Luncur Bijak, m.7.

Tekan kekunci **OK** atau tunggu sehingga masa tamat untuk menghilangkan paparan Luncur Bijak.

#### 12 Dwi skrin / PIP / Multipip

Lihat m. 7 dan m. 14.

#### Kawalan Aktif (Active control) lihat m. 11.

#### Format gambar

Tekan kekunci ini berulang kali atau tekan kursor ke atas/bawah untuk memilih format gambar yang lain: Auto format, Super zoom, 4:3. Kembangkan Tayangan Gambar 14:9, Kembangkan Tayangan Gambar 16:9, zoom Sarikata atau Skrin Lebar.

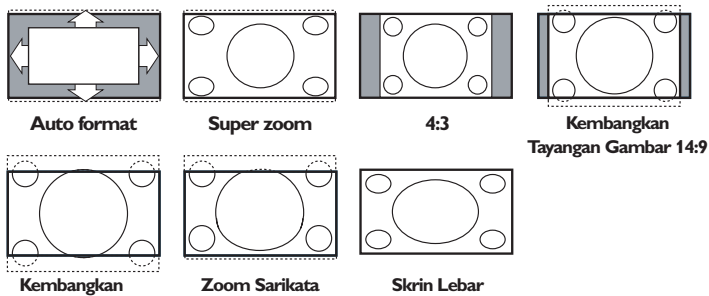

Kembangkan Tayangan Gambar 16:9

Auto format membuat gambar mengisi skrin seberapa banyak yang mungkin. Di dalam kes sarikata di dalam bar hitam di bawah, Auto format membuat sarikata dapat dilihat.

Di dalam kes logo penyampai di sudut atas bar hitam, logo hilang dari skrin. Super zoom menghilangkan bar hitam di tepi program 4:3 dengan gangguan minima.

Apabila Kembangkan Tayangan Gambar 14:9, Kembangkan Tayangan Gambar 16:9, format gambar Super zoom atau zoom Sarikata, anda boleh menjadikan sarikata boleh dilihat dengan kursor ke atas/bawah.

*Nota: Untuk signal melalui pemasangan HDMI atau HD signal melalui AV1 atau AV2, format gambar yang boleh dipilih menjadi kurang*

#### Ambilight lihat juga m. 12.

- **ON/OFF (PASANG/TUTUP)** Tekan untuk memasang atau menutup Ambilight.
- **MODE (MOD)** Tekan berulang kali untuk memilih salah satu daripada penetapan cahaya suasana yang telah ditetapkan awal.

*Nota: Apabila TV dipasang kepada sedia, dan anda memasang Ambilight, Ambilight akan menjadi aktif. Selepas itu barulah terdapat kurang mod.*

## Untuk menggunakan menu

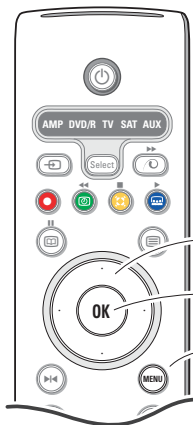

kursor untuk memilih pelarasan

kursor **OK** untuk mengaktifkan

kembali ke atau pasang/tutup menu utama

Tekan kekunci **i+** untuk mendapatkan maklumat mengenai perkara menu yang dipilih.

- 1 Tekan kekunci **MENU** pada alat kawalan jauh untuk mendapatkan menu utama. Pada sebarang masa anda boleh keluar dari menu dengan menekan kekunci **MENU** sekali lagi.

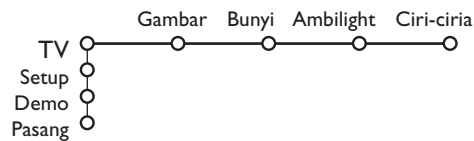

- 2 Gunakan kursor mengikut arah atas/bawah untuk memilih menu **TV, Penetapan, Demo** atau **Pemasangan**. Gunakan kursor ke kiri/kanan untuk memilih **Gambar, Bunyi, Ambilight** atau **Ciri-ciria**.

*Nota: kadang-kala tidak semua perkara menu boleh dilihat di skrin (ditunjukkan oleh kelompok bola-bola biru). Gunakan kursor ke bawah atau kanan untuk mendedahkan semua perkara.*

- 3 Gunakan kursor mengikut arah kiri/kanan untuk memilih perkara menu.
- 4 Gunakan kursor ke atas/bawah sekali lagi untuk memilih kawalan yang ingin dipilih atau dilaras.

*Nota: Perkara-perkara yang tidak ada buat sementara waktu atau tidak berkenaan dipaparkan di dalam warna kelabu terang dan tidak boleh dipilih.*

## Pemasangan

Menu pemasangan mengandungi perkara-perkara berikut:

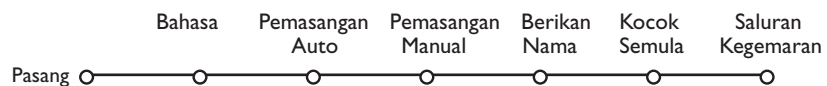

## Pilih bahasa menu

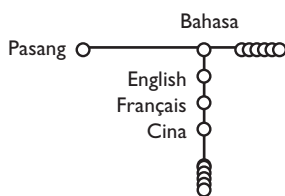

- 1 Gunakan kekunci **MENU** pada alat kawalan jauh.
- 2 Gunakan kursor ke bawah untuk memilih **Pasang**.
- 3 Gunakan kursor ke kanan untuk memilih **Bahasa**. Ikut arahan di skrin.
- 4 Gunakan kursor ke atas/bawah untuk memilih bahasa yang digemari dan tekan kekunci **OK** untuk mengesahkan pilihan anda.
- 5 Teruskan dengan menu **Pasang**.

## Menyimpan Saluran TV

Selepas bahasa dipilih dengan betul, anda sekarang boleh mencari dan menyimpan saluran TV dengan dua cara: menggunakan Pemasangan Automatik atau Pemasangan Manual (menala saluran demi saluran). Buat pilihan arah dengan kursor ke kanan.

### Pemasangan Automatik

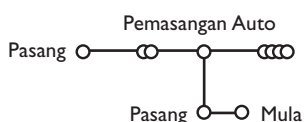

- 1 Pilih **Pemasangan Automatik** di dalam menu Pemasangan.

*Nota: Semua saluran mesti dibuka kuncinya bagi autoprogram. Jika diminta, isikan kod anda untuk membuka semua saluran (Lihat menu TV, Ciri-ciria, Kunci budak m. 13.)*

- 2 Tekan kursor ke bawah. Label pilihan memprogram secara auto **Mula** muncul.
- 3 Tekan kursor ke kanan.
- 4 Mesej **Mencari** muncul dan kemajuan memprogram secara auto dipaparkan.

Anda boleh menukar urutan saluran TV yang disimpan. Anda boleh gunakan Kocok Semula untuk memberikan nombor semula kepadanya. Lihat m. 6.

## Pemasangan Manual



Pencarian dan penyimpanan saluran TV dilakukan saluran demi saluran. Anda mesti **melalui setiap langkah** menu Pemasangan Manual.

- 1 Pilih **Pemasangan Manual** di menu Pemasangan.
- 2 Tekan kursor ke bawah. Ikuti arahan di skrin.

### Mencari atau memilih terus saluran TV.

Jika anda mengetahui frekuensinya, isikan 3 atau 2 nagka frekuensi secara tersu dengan kekunci angka 0 hingga 9 (misalnya 048).

Ulang untuk mencari satu lagi saluran TV selepas anda telah menyimpan saluran TV tersebut.

## Beri Nama

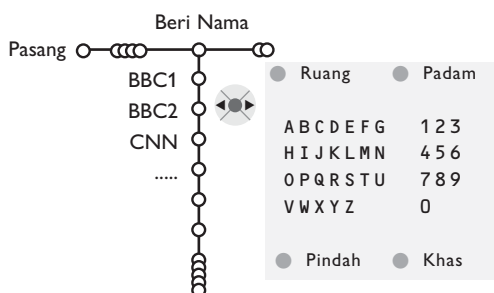

Menukar nama yang disimpan di dalam memori atau memberi nama kepada saluran TV atau saluran luar yang mana namanya belum diisi boleh dilakukan. Nama sehingga 5 huruf atau angka boleh diberikan kepada nombor saluran 0 hingga 99.

- 1 Pilih **Beri Nama** di dalam menu Pasang dan tekan kursor ke bawah.
- 2 Pilih nombor saluran.  
*Nota: terus menekan kursor ke atas/bawah untuk melihat gelung senarai saluran dengan pantas.*

- 3 Tekan kursor ke kanan. Papan kekunci muncul di skrin.

*Nota: Hanya abjad Eropah sahaja dipaparkan.*

Tekan kursor ke kanan untuk mengisi papan kekunci. Tekan kursor ke atas/bawah, kiri/kanan untuk memilih abjad pertama dan tekan **OK**. Ulang untuk setiap abjad yang ingin diisi. Pilih **Ruang** untuk mengisi ruang; **Padam** untuk memadam abjad yang dicerahkan abjad huruf besar atau kecil di papan kekunci; **Khas** untuk memaparkan abjad khas di papan kekunci. Tekan **OK** untuk mengesahkan.

- 4 Tekan kursor ke kiri berulang kali apabila anda telah selesai memberikan nama.
- 5 Pilih nombor saluran lain dan ulangi langkah 3 hingga 4.

## Kocok Semula senarai saluran

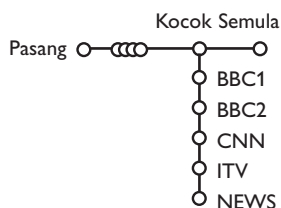

Anda boleh menukar susunan saluran TV yang disimpan.

- 1 Pilih **Kocok Semula** di menu Pasang.
- 2 Ikut arahan di skrin.

## Memilih saluran TV Kegemaran

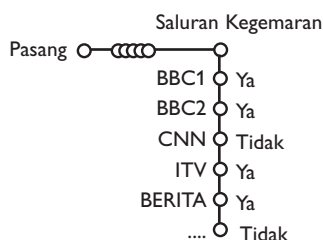

- 1 Pilih **Saluran Kegemaran** di menu Pasang.
- 2 Pilih nombor saluran anda dengan kursor ke atas/bawah.
- 3 Pilih **Ya** atau **Tidak** dengan kursor ke kanan.
- 4 Ulang 2 dan 3 untuk setiap saluran TV atau saluran luar yang ingin anda jadikan saluran TV atau saluran luar kegemaran atau bukan kegemaran.

## Setup TV

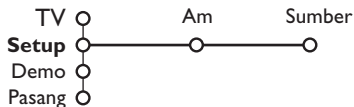

Tekan kekunci **i+** untuk mendapatkan maklumat mengenai perkara menu yang dipilih.

Menu Setup mengandungi perkara-perkara yang mengawal penetapan fungsi, ciri-ciri, perkhidmatan dan peranti persisian TV yang mungkin telah disambungkan oleh anda.

Menu **Am** membenarkan anda untuk menukar penetapan yang biasanya diakses sekali-sekala sahaja.

Menu **Sumber** membenarkan anda untuk memilih sumber.

## Am

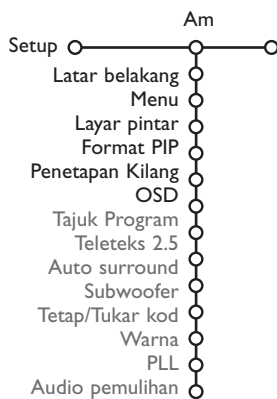

Menu ini membenarkan anda untuk menukar pelbagai penetapan yang diandaikan jarang dilaras berbanding dengan penetapan lain.

### Latar belakang menu

Pilih **Ya** atau **Tidak** untuk memasang atau menutup latar belakang menu.

### Layar pintar

- 1 Pilih **Layar pintar**.
- 2 Dengan kursor ke kiri/kanan, pilih
  - **2 saluran** jika anda ingin kekunci P4P untuk bertukar-tukar di antara saluran yang dipilih pada masa ini dan sebelumnya,
  - **9 saluran** jika anda ingin kekunci P4P untuk mendapatkan senarai sehingga 9 saluran yang boleh dipilih.

### Untuk menambah/memadam saluran atau sumber kepada senarai 9 saluran tersebut:

Tala ke saluran atau sumber yang ingin ditambah atau dipadam. Tekan kekunci P4P dan tekan kursor ke kanan untuk menambah atau memadam.

*Nota: Jika sudah terdapat 9 saluran/sumber di senarai, saluran yang berada di bawah senarai akan dipadam.*

### Format PIP

Menu ini membenarkan anda untuk memilih format yang dikehendaki yang kemudiannya boleh dipaparkan dengan memasang atau menutup kekunci **i2**.

- 1 Pilih **Format PIP** dengan kursor ke bawah.
- 2 Tekan kursor ke kanan.
- 3 Pilih **Dwi skrin, PIP, PIP 3** atau **PIP 6** dengan kursor ke bawah. Apabila mod Dwi skrin diaktifkan dengan kekunci **i2** alat kawalan jauh, dan apabila
  - **Dwi Skrin** dipilih, TV akan membahagikan skrin kepada dua skrin bersaiz sama;
  - **PIP** dipilih, TV menunjukkan skrin penuh video dengan tetingkap PIP video di atasnya;
  - **PIP3** atau **PIP6** dipilih, TV akan memaparkan skrin utama bersama skrin pip 3 atau 6. Lihat juga m.14.

### Penetapan kilang

Ini menetapkan semula penetapan gambar dan bunyi kepada nilai-nilai kilang yang telah ditetapkan terlebih dahulu, tetapi mengekalkan penetapan pemasangan saluran.

### OSD (Paparannya di Skrin)

- 1 Pilih **OSD**.
- 2 Pilih **Biasa** untuk mengaktifkan paparan berterusan nombor program dan paparan lanjutan saluran TV dan maklumat program di skrin. **Minimum** untuk mengaktifkan paparan maklumat saluran yang dikurangkan.

*Nota: Apabila sarikata dipasangkan, lihat Ciri-ciri, m. 13 paparan nombor saluran tersebut tidak boleh dilakukan.*

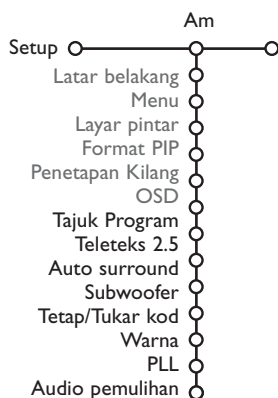

## Tajuk Program

Pilih **Tajuk Program Ya** atau **Tidak**.

Apabila **Ya** dipilih, selepas pemilihan program TV atau selepas menekan kekunci **[i+]** pada alat kawalan jauh, saluran TV yang menyiarkan teleteks mungkin akan menghantar nama saluran TV tersebut atau tajuk program.

## Teleteks 2.5

Sesetengah penyiar menawarkan peluang untuk melihat lebih banyak warna, warna latar belakang lain dan gambar yang lebih cantik di muka surat teleteks.

- ❶ Pilih **Teleteks 2.5**.
- ❷ Tekan kursor ke kanan untuk memilih **Teleteks 2.5 Dipasang** untuk menggunakan kelebihan ciri ini.
- ❸ Tekan kursor ke kanan semula untuk memilih **Teleteks 2.5 Ditutup** jika anda lebih suka susun atur Teleteks yang lebih neutral. Pilihan yang dibuat sah untuk semua saluran yang menyiarkan teleteks 2.5.

*Nota: Ia mungkin akan mengambil beberapa saat sebelum penyiaran teleteks bertukar kepada Teleteks 2.5.*

## Auto Surround

Kadang-kala penyiar menyiarkan isyarat khas untuk program yang dikodkan dengan Bunyi Surround.

TV akan secara automatik menukar kepada mod bunyi surround yang terbaik apabila **Auto Surround dipasangkan**.

## Subwoofer

Pilih **Ya** jika anda memasang subwoofer luar. Lihat Menyambung Peralatan Persisian, Menyambung subwoofer tambahan, m. 20.

## Tetapan/Tukar kod

Ciri Kunci daripada Kanak-kanak (lihat TV, Ciri-ciri, m.13) membenarkan anda untuk mengunci saluran-saluran daripada program-program tertentu ditonton oleh orang lain. Untuk menonton saluran-saluran yang dikunci, kod 4 angka mesti diisi. Perkara menu Tetap/Tukar kod membenarkan anda untuk mencipta atau menukar Nombor Pengenal Peribadi (PIN).

- ❶ Pilih **Tetapan/Tukar kod**.
- ❷ Jika masih belum ada kod, perkara menu akan ditetapkan kepada **Tetapan kod**.  
Jika kod telah diisi sebelum ini, perkara menu ditetapkan kepada **Tukar kod**. Ikuti arahan di skrin.

## Penting:Anda telah terlupakan kod anda!

- ❶ Pilih **Tukar kod** di menu Am dan tekan **OK**.
- ❷ Tekan kursor ke kanan dan isikan kod yang akan menggantikan 8-8-8-8.
- ❸ Tekan kursor sekali lagi dan isi kod peribadi 4 angka yang baru. Kod sebelum ini dipadam dan kod baru akan disimpan.

## Warna

Pilih **Warna** dan tekan kursor ke kanan. Jika **Auto** dipilih, sistem warna berkenaan akan dipilih secara automatik mengikut sistem penghantaran. (Jika penerimaannya kurang baik, pilih sistem bunyi lain dengan kursor ke atas/bawah).

## PLL

Di dalam kes-kes yang jarang berlaku, saluran TV mungkin mengeluarkan gambar yang terganggu atau tidak stabil. Pilih **PLL** (Gelung Fasa Dikunci) untuk menukar kepada penetapan 2 dengan kursor ke kiri/kanan untuk mengekalkan semula gambar bagi penghantaran berkenaan.

## Audio pemulihan

Jarangnya, dan juga bagi beberapa saluran TV, signal audio yang disiarkan boleh terpesong. **Pasang Audio pemulihan** untuk mengurangkan pemosongan badi siaran tersebut. Ini juga merendahkan nada bunyi.



## Sumber

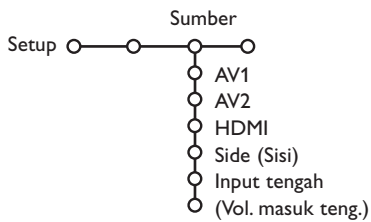

Menu ini membolehkan anda untuk menyatakan peranti persisian yang telah disambungkan kepada salah satu daripada input luar.

- 1 Tekan kursor ke kanan untuk mengisi jenis peranti persisian yang disambungkan kepada input yang dipilih.
- 2 Pilih peranti persisian dengan kursor ke atas/bawah.

Sebaik saja anda telah memilih jenis sumber, misalnya DVD, sumber ini akan secara automatik dipilih apabila alat kawalan jauh anda berada di mod DVD, lihat m. 3, an apabila anda menekan kekunci  pada alat kawalan jauh.

### Input tengah - Vol. masuk teng.

Apabila anda telah menyambungkan penerima surround ke TV, lihat m. 18, pembesar suara TV boleh bertindak sebagai speaker tengah, membuat speaker tengah yang berasingan tidak lagi diperlukan.

Pilih **Pasang input Tengah**.

Apabila memilih Pasang **ON**, anda boleh melaras **Vol. masuk tengah** dengan menggerakkan kursor kanan/kiri untuk membetulkan perbezaan nada bunyi penerima audia luaran dan alat pembesar suara.

## Demo

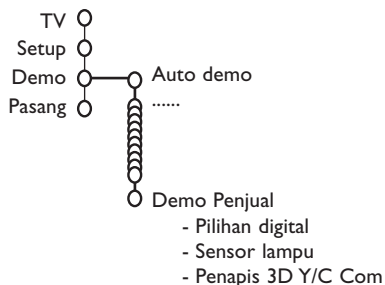

Menu Demo membenarkan untuk mendemonstrasikan ciri-ciri TV secara berasingan atau di dalam gelungan yang berterusan.

Bertukar-tukar di antara semua mod Ambilight akan memaparkan setiap mod selama 10 saat setiap satu. Sebelum menukar kepada mod yang berikutnya, lampu akan lenyap kepada tutup dan kemudian cerah semula pada mod berikutnya.

Jika Auto demo dipilih, demo akan menunjukkan ciri-ciri secara automatik mengikut urutan di dalam satu gelung. Tekan salah satu daripada kekunci kursor untuk menghentikan Auto demo.

Jika salah satu ciri telah dipilih, ciri demo ini akan ditunjukkan sekali sahaja, dan menu Demo akan muncul semula. Walau bagaimanapun demo lampu suasana (Ambilight) akan menyala secara berterusan sehingga ia berhenti dengan menekan salah satu daripada kekunci kursor atau kekunci **OK** pada alat kawalan jauh.

*Nota: Demo Penjual bukan sebahagian daripada urutan automatik dan hanya boleh diaktifkan secara berasingan.*

## Menu TV

Tekan kekunci **i+** untuk mendapatkan maklumat mengenai perkara menu yang dipilih.

Tekan kekunci **MENU** pada alat kawalan jauh untuk mendapatkan menu utama.

*Nota: Bergantung kepada isyarat input, satu atau lebih perkara menu mungkin tidak boleh dipilih.*

### Menu Gambar

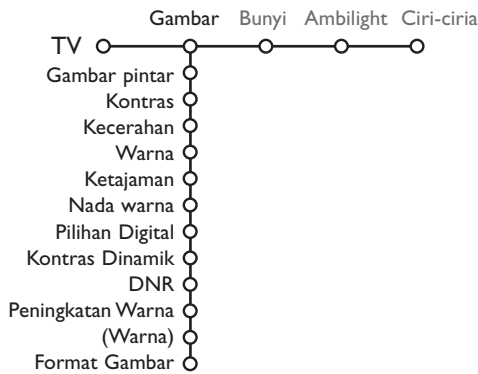

- 1 Tekan kursor ke kanan untuk pilih **Gambar**.
- 2 Pilih perkara menu di dalam menu **Gambar** dengan kursor ke atas/bawah.
- 3 Laraskan penetapan dengan kursor ke kiri/kanan atau isikan senarai perkara submenu dengan kursor ke kanan. Pilih perkara submenu dengan kursor ke atas/bawah.

*Nota: Untuk memadamkan latar belakang menu sebelum melaraskan penetapan gambar, lihat penetapan **Pilih TV, Am, m. 7**.*

#### Gambar pintar

Pilih **Gambar pintar** untuk memaparkan senarai penetapan gambar yang telah ditetapkan terlebih dahulu, setiap satu sepadan dengan penetapan klang khusus. Peribadi merujuk kepada penetapan gambar mengikut kehendak peribadi di dalam menu gambar.

*Nota: TV Philips ini telah dikemaskinikan di kilang supaya gambar amat baik di dalam keadaan kedai yang cerah. Keadaan rumah mungkin berbeza. Oleh kerana itu, adalah disyorkan bahawa anda menggunakan **Gambar Pintar** untuk mendapatkan gambar yang paling baik yang sesuai untuk keadaan rumah anda. Kebanyakan orang minat menggunakan **'Semula jadi'**. Dalam keadaan RF/AV signal, gunakan **'Lembut'**.*

#### Pilihan digital

Pixel Plus 2 ialah penetapan yang paling ideal, menggandakan resolusi mendatar dan meningkatkan garisan sebanyak 33%. Anda boleh menimbangkan untuk memilih **Movie Plus** sekiranya kesan 'halo' mengganggu anda. Bergantung kepada kehendak anda sendiri, pilih skan **Progresif**.

#### Kontras dinamik

Tetapkan paras di mana TV akan meningkatkan butir-butir gambar gelap, sederhana dan terang secara automatik.

#### DNR

Ini menetapkan paras di mana bunyi bising dalam gambar diukur dan dikurangkan.

#### Peningkatan warna

Ini membuat warna lebih hidup dan memperbaiki resolusi butir-butir warna terang.

#### Warna

Ini mengganti semula variasi warna dalam penghantaran berkod NTSC.

#### Format gambar

Ini akan melaraskan saiz gambar bergantung kepada format penyiaran dan penetapan yang digemari oleh anda.

Lihat Menggunakan alat kawalan jauh, m. 4.

## Kawalan Aktif

Kawalan aktif adalah satu sistem pro-aktif dan automatik. TV akan mengukur dan membetulkan semua isyarat yang diterima untuk memaparkan gambar sebaik yang mungkin. Sensor Cahaya Sekitaran (Ambient Light Sensor) yang mengukur keadaan cahaya dalam bilik, maka ketetapan kontras, kontras dinamik, kecerahan akan diselaraskan secara automatik. Sensor cahaya akan bergiat aktif apabila fungsi Kawalan Aktif dialih ke Medium atau Maximum.

Tekan butang  berulang kali untuk memilih nilai Kawalan Aktif (Active Control) sama ada On, Minimum, Medium (disarankan) atau Maximum.

**Padam** Kejituan dan Kontras dinamik akan dikawal secara automatik.

**Minimum** Kejituan, Kontras dinamik dan Pengurangan bunyi akan dikawal secara automatik.

**Sederhana** Kejituan, Kontras dinamik, Pengurangan bunyi dan Warna akan dikawal secara automatik.

**Maksimum** Kejituan, Kontras dinamik, Pengurangan bunyi, Warna dan Kontras akan dikawal secara automatik.

Tekan kursor kanan untuk memilih **INFO+**.

Menu demo Kawalan Aktif akan muncul.

Ketetapan gambar akan disesuaikan secara automatik dan berterusan.

Penyorong (sliders) akan bergerak, menunjukkan bagaimana TV menganjak gambar sekarang. Tiada satu pun daripada penyorong itu dapat dikawal oleh pengguna.

Tekan butang **OK** untuk mematikan Demo.

## Bunyi

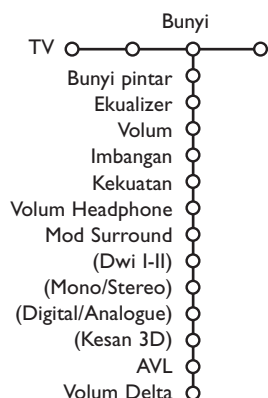

① Tekan kursor ke kanan untuk memilih **Bunyi**.

② Pilih perkara menu di menu Bunyi dengan kursor ke atas/bawah dan laraskan penetapan dengan kursor ke kiri/kanan. Ingat penetapan kawalan adalah pada paras lingkungan tengah biasa apabila skala bar ditengahkan.

### Bunyi pintar

Pilih bunyi bijak untuk memaparkan senarai penetapan bunyi yang telah ditetapkan lebih awal, setiap satu sepadan dengan penetapan kilang khusus bagi Trebel dan Bass. **Peribadi** merujuk kepada penetapan kegemaran bunyi peribadi di dalam menu bunyi.

Nota:

- Dwi **I-II** hanya terdapat dengan penghantaran dwi bunyi.
- Mono/Stereo hanya boleh dipilih di dalam kes penghantaran stereo.
- Digital/Analogue hanya boleh dipilih di dalam kes penghantaran Digital.

## Ambilight

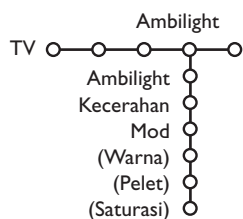

Tekan kekunci **i+** untuk mendapatkan maklumat mengenai perkara menu yang dipilih.

### Mod warna:

- **Peribadi:** Pilih sebarang warna atau tona untuk memadankan dengan citarasa peribadi, contohnya ruangan dalam bilik anda, isi kandungan program (sukan, wayang gambar, dll), perasaan yang anda sedang alami, dll.
- **Putih panas:** Warna ini adalah sepadan dengan kebanyakan mentol lampu yang biasa. Pilih seting ini jika anda inginkan penyesuaian Ambilight dengan cahaya bilik yang normal.
- **Putih sejuk:** Warna ini adalah sepadan dengan lampu siang normal (6500K). Pilih seting ini jika anda inginkan cahaya yang lebih sejuk.  
*Nota: 6500K adalah perakuan seting SMPTE bagi cahaya sekeliling bahagian belakang pameran.*
- **Biru:** Warna biru ini adalah yang selalu dipilih oleh konsumer untuk membangkitkan rasa sejuk, moden dan/atau atmosfera yang mistikal. Pilih seting ini berdasarkan kepada citarasa peribadi atau perasaan anda.

Ambilight adalah konsep pelampuan yang inovatif menggunakan cahaya dengan penyesuaian warna sepenuhnya di belakang TV untuk mempertingkatkan pengalaman menonton. Analisa kandungan gambar mengubahsuai warna secara berterusan, atau cahaya dapat dibetulkan kepada sebarang warna yang ditetapkan dan pelbagai perubahan tona warna putih. Ambilight menghasilkan persekitaran tontonan yang ideal untuk TV anda, meningkatkan cara tontonan dengan lebih rileks, meningkatkan perincian gambar yang diterima, kontras dan juga warna.

Di mod sedia, cahaya boleh diset/diubahsaikan kepada sebarang warna dan menghasilkan suasana yang unik di dalam bilik.

- 1 Pilih **Ambilight** di dalam menu TV.
- 2 Tekan kursor bawah untuk memasuki menu Ambilight.
- 3 Pilih **Ambilight** dan tekan kursor kanan untuk memilih **Off** atau **On**.
  - **Off:** akan mematikan cahaya sekeliling dan memalapkan item menu yang lain.
  - **On:** lampu sekeliling akan dinyalakan. Perbaiki penetapan cahaya menu di bawah.
- 4 Pilih **Kecerahan** untuk membetulkan pengeluaran cahaya di bahagian sekeliling.
- 5 Pilih **Mod** dan tekan kursor kanan untuk memilih **Cahaya, Suasana, Rileks, Wayang Gambar** atau **Aksi**.
  - **Cahaya:** ini akan menunjukkan cahaya tetap berdasarkan kepada seting di dalam menu cahaya Ambilight. Lihat bawah.
  - Pilihan **Suasana, Rileks, Wayang Gambar** dan **Aksi** akan memadankan kecerahan dan cahaya secara dinamik kepada isi kandungan skrin. Pilihan mod akan memberi kesan kepada kelajuan dan/atau penepuan dan/atau intensiti yang akan menentukan pengaruh tontonan. Contoh di dalam mod **Rileks**, kadar kecerahan dan warna berubah secara lancar dan lembut yang akan memberikan anda tontonan yang lebih mendalam dan berasa rileks. Suasana adalah perubahan kadar kecerahan dan cahaya seperti yang telah ditetapkan di dalam kilang. **Wayang Gambar** akan mempengaruhi persepsi terhadap wayang gambar tersebut manakala mod **Aksi** akan mempengaruhi perasaan dinamik.

*Nota:*

- Kadar perubahan adalah terhad, agar tidak menyebabkan sensasi yang tidak selesa.
- Berdasarkan kepada pilihan yang dibuat, beberapa item menu Ambilight akan dikaburi dan tidak boleh dipilih.

- 6 Sekiranya **Warna** telah dipilih di dalam menu Mod:
  - Pilih **Warna** di dalam menu Ambilight dan tekan kursor kanan.
  - Pilih **Peribadi, Putih Sejuk, Putih Panas** atau **Biru**.
  - Pilih **Pelet** untuk memilih warna am cahaya.
  - Pilih **Penepuan** untuk membetulkan pewarnaan cahaya.

*Nota:*

- Pembetulan Pelet dan/atau seting Penepuan akan set mod warna kepada Peribadi.
- Mod warna yang dipilih akan digunakan semasa menyalakan cahaya sekeliling daripada sedia.

### Ambilight di dalam mod Sedia

Semasa TV dimatikan suisnya, cahaya sekeliling akan turut dimatikan. Semasa TV di dalam mode sedia, ambilight boleh digunakan untuk menghasilkan suasana yang unik kepada bilik. Tekan kekunci Ambilight Off or On di atas alat kawalan jauh untuk mematikan atau menyalakan Ambilight.

### Gangguan Infra merah di atas peranti luaran

Untuk mengelakkan penerimaan alat kawalan jauh terjejas, letakkan peranti luaran anda jauh daripada penglihatan cahaya sekeliling set TV anda.

*Nota: Ambilight tidak berfungsi dengan baik semasa cuaca bilik kurang daripada 15°C.*

## Menu ciri-ciria



Tekan kekunci **i+** untuk mendapatkan maklumat mengenai perkara menu yang dipilih.

- 1 Tekan kursor ke kanan untuk memilih **Ciri-ciria**.
- 2 Pilih perkara menu dengan kursor ke atas/bawah dan laraskan penetapan dengan kursor ke kiri/kanan.

### Senarai saluran

Tekan kekunci **OK** untuk menukar kepada saluran TV atau saluran luar yang dipilih.

### Pilih sari kata

Muka surat sarikata mesti disimpan untuk setiap saluran TV: Pasang teleteks dan pilih muka surat sarikata yang sesuai daripada indeks. Tutupkan teleteks.

**Sari kata dipasang** akan memaparkannya secara automatik pada saluran yang dipilih jika sarikata dihantar bersama. Satu symbol akan menandakan mod ini sedang dipasang.

Pilih **Pasang ketika Senyap** apabila anda inginkan sarikata dipaparkan secara automatik hanya apabila bunyi disenyapkan dengan kekunci **ⓧ** pada alat kawalan jauh.

### Pemasa lena

Ini menetapkan tempoh masa selepas mana TV menukar kepada sedia secara automatik.

### Kunci budak

- 1 Pilih **Kunci budak**.
- 2 Tekan kursor ke kanan untuk memasuki menu Kunci budak. Anda disuruh masukkan kod anda.

*Nota: Anda perlu memasukkan semula kod anda setiap kali anda memasuki menu Kunci budak.*

**Penting: Jika anda terlupakan kod anda! Lihat m. 8.**

- 3 Pilih salah satu perkara menu daripada menu Kunci daripada kanak-kanak:
  - **Kunci** jika anda ingin mengunci semua saluran luar.
  - **Kunci personal** kehendak dan tekan kursor ke kanan. Pilih **Kunci Saluran** jika anda ingin mengunci saluran TV atau saluran luar tertentu;
  - Pilih **Tidak kunci** untuk menyahbolehkan semua kunci yang telah ditetapkan.

### Pemasa

Sama ada dalam mod standby atau on, ciri ini secara automatik menghidupkan TV ke nombor program tertentu, pada waktu tertentu.

- 1 Pilih **Pemasa** dengan kursor ke bawah.
- 2 Pilih **Pasang** dengan kursor ke kanan.
- 3 Tekan kursor ke kanan sekali lagi untuk memasuki senarai saluran.
- 4 Pilih saluran TV atau saluran luar yang anda ingin TV anda membukanya pada masa dan hari yang dipilih.
- 5 Tekan kursor ke kanan sekali lagi untuk memilih hari dalam minggu atau untuk memilih **Harian**.
- 6 Tekan kursor ke kanan sekali lagi untuk mengisi masa dengan kekunci angka atau dengan kursor ke atas/bawah dan tekan kekunci **OK** untuk mengaktifkannya.
- 7 Tekan kekunci **MENU** untuk menutupkan menu.

*Nota:*

- Untuk memeriksa penetapan pemasa anda, tekan kekunci **i+**.
- Hanya satu pemasa Pasang boleh ditetapkan.

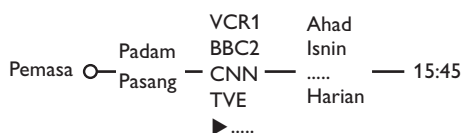
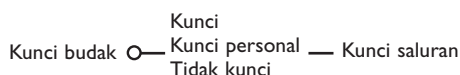

## Dwi skrin/PIP/Multipip

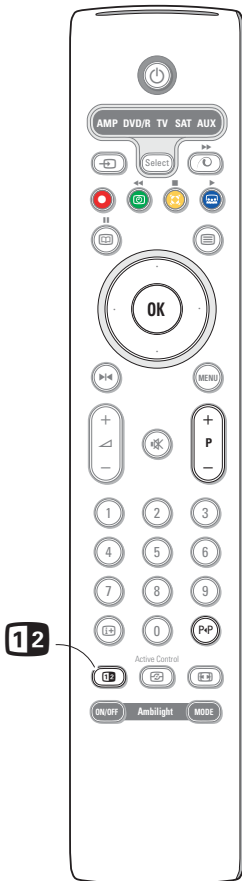

Tekan kekunci **12** **Dwi skrin, PIP** atau salah satu daripada mod PIP mengikut pilihan format yang dibuat dalam senarai format PIP di menu Umum. Lihat Penetapan, Am, m.7.

Tekan kekunci **12** sekali lagi. Skrin yang mempunyai sempadan kuning akan menjadi gambar skrin utama penuh.

Nota:

- Terus menekan kekunci **12** akan mengitar TV melalui pelbagai format (Dwi skrin, PIP, PIP3 atau PIP 6), melancarkan format selepas setiap saat kekunci tersebut ditekan. Selepas TV tersebut sedia, kehendak yang ditetapkan dalam menu Penetapan, Am digunakan.
- Adalah tidak mungkin untuk memaparkan sumber HD di dalam skrin Dwi skrin/PIP.
- Apabila mod Dwi skrin dipilih, dua format gambar disokong. Skrin penuh atau format gambar peti surat 4:3 (ditekan secara menegak).
- Audio dari skrin kanan atau PIP dimainkan ke headphone.

### Pilihan Paparan

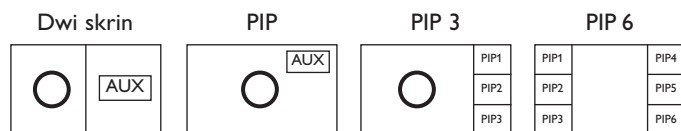

- Tekan kursor ke kanan untuk mencerahkan skrin kanan.
- Tekan kursor ke bawah untuk mencerahkan satu skrin PIP.
- Tekan kursor ke kanan untuk memasuki skrin Multipip dan kemudian gunakan kekunci kursor untuk mengemudi skrin PIP dan untuk mencerahkan skrin PIP.

### Menukar sumber saluran TV atau saluran luar di skrin kiri, kanan, PIP atau Multipip

- Tekan kekunci **-P+** atau kekunci **P+P** atau kekunci angka untuk menukar sumber saluran TV atau saluran luar di skrin yang diterangkan.

### Scan PIP3 atau PIP 6

Kemudi ke PIP terengah dan tekan kursor ke bawah untuk memaparkan siri skrin-skrin PIP.

### Tetapkan posisi dan saiz satu skrin PIP

- 1 Pilih mod Dwi skrin dengan satu skrin PIP.
- 2 Tekan kursor ke bawah untuk mencerahkan skrin PIP. Menu PIP muncul di mana anda boleh menetapkan posisi dan saiz skrin PIP tersebut.  
*Nota: Apabila masa menu PIP sudah tamat, tekan kekunci **OK** untuk membuatnya muncul semula.*
- 3 Tekan kursor ke bawah sekali lagi untuk memilih **Posisi** atau **Saiz**.
- 4 Tekan kekunci **OK** atau kursor ke kanan untuk mengaktifkannya.
- 5 Gunakan kekunci kursor untuk menetapkan posisi skrin PIP. Gunakan kursor ke kiri/kanan untuk menetapkan saiz skrin PIP.
- 6 Tekan kekunci **OK**. Menu PIP muncul semula.
- 7 Tekan kursor ke atas sehingga bahagian atas menu untuk mencerahkan skrin utama sekali lagi.
- 8 Tekan kekunci **OK** untuk menutup menu atau tunggu sehingga masanya tamat.

### Maklumat di skrin

Maklumat di skrin yang diterangkan, yang muncul apabila menukar saluran, selalu merujuk kepada skrin aktif.

## Teleteks

Kebanyakan saluran TV menyiarkan maklumat melalui teleteks. TV ini mempunyai memori 1200 muka surat yang akan menyimpan kebanyakan muka surat dan muka surat kecil yang dipancarkan untuk mengurangkan masa menunggu. Selepas setiap pertukaran program, memori akan diperbaharui.

### Memasang dan menutup Teleteks

Tekan  untuk memasang teleteks.



Program	Number	Program	Number
Index	100	News	300
BBC Info	110	Headlines	305
Children	120	Weather	400
Cookery	150	Sports	415
Education	200	Radio	500
Lottery	230	Travel	550
Finance	240	Subtitling	888
Music	280	TV Listings	600

### Pilih muka surat teleteks

- Isikan nombor muka surat yang diinginkan dengan kekunci angka, kekunci kursor ke atas/bawah, kiri/kanan atau dengan kekunci **-P+**.
- Buat pilihan di bahagian bawah skrin dengan kekunci berwarna.

### Muka surat teleteks yang dipilih sebelumnya

(Hanya boleh dilakukan sekiranya tiada senarai muka surat teleteks kegemaran yang ada. Lihat m.16.)

Tekan kekunci **P+P**.

### Pilih muka surat teleteks indeks

Tekan kekunci berwarna kelabu  to display untuk memaparkan indeks utama. (biasanya m.100).

#### Hanya untuk penyiaran teleteks T.O.P :

Tekan . Gambaran keseluruhan A.T.O.P. subejk teleteks yang ada dipaparkan.



Pilih dengan kursor ke atas/bawah an tekan kekunci **OK**.

Tidak semua saluran menyiarkan teleteks T.O.P.

### Pilih muka surat kecil

Apabila muka surat teleteks terdiri daripada muka surat kecil yang pelbagai, senarai muka surat kecil akan muncul di skrin. Tekan kursor ke kiri atau kanan untuk memilih muka surat kecil yang berikutnya atau sebelumnya.

### Gambar/Teleteks

- 1 Tekan kekunci . Tekan kekunci  untuk menunjukkan Teleteks di sebelah kanan skrin.
- 2 Tekan kekunci  untuk menutup dwi skrin.

### Memperbesarkan muka surat Teleteks

Tekan kekunci  berulang kali untuk memaparkan bahagian atas teleteks, bahagian bawah teleteks dan kemudian kembali ke saiz muka surat teleteks yang biasa. Apabila muka surat teleteks diperbesarkan, anda boleh menggelung teks, sebaris demi sebaris dengan menggunakan kursor ke atas/bawah.

### Hiperteks

Dengan hiperteks anda boleh meloncat dengan pantas ke sesuatu nombor muka surat atau mencari perkataan tertentu yang ditunjukkan di muka surat teleteks semasa.

- 1 Tekan kekunci **OK** untuk mencerahkan perkataan pertama atau nombor di muka surat.
- 2 Gunakan kursor ke atas/bawah, kiri/kanan untuk memilih sebarang perkataan atau nombor lain yang ingin dicari.
- 3 Tekan kekunci **OK** untuk mengesahkan. Pencarian bermula. Mesej muncul di bahagian bawah skrin untuk menandakan pencarian tersebut, atau yang menandakan perkataan atau muka surat tersebut tidak ditemui.
- 4 Use the cursor up to exit hypertext.

## Menu Teleteks

- 1 Tekan kekunci **MENU** untuk mengaktifkan menu ini.
- 2 Tekan kursor ke atas/bawah untuk memilih perkara-perkara menu.
- 3 Tekan kursor ke kanan untuk mengaktifkan.

### Dedahkan

Mendedahkan/menyembunyikan maklumat tersembunyi pada muka surat, seperti penyelesaian kepada teka-teki. Tekan kursor ke kanan untuk mengaktifkan.

### Kegemaran

Anda boleh mencipta senarai teleteks kegemaran sebanyak lapan muka surat, yang dipilih dari pelbagai saluran TV.

#### Untuk menambah muka surat kegemaran kepada senarai tersebut:

- 1 Pilih muka surat teleteks kegemaran.
- 2 Pilih **Kegemaran** di menu teleteks dan tekan kursor ke kanan untuk memasuki senarai tersebut.
- 3 Tekan kursor ke kanan sekali lagi untuk menambah muka surat.
- 4 Tekan kekunci **MENU** untuk melihat muka surat semasa.

#### Untuk melihat muka surat kegemaran daripada senarai:

Apabila berada di Teleteks, gunakan kekunci P+P untuk melihat-lihat muka surat kegemaran saluran TV yang dipilih.

*Nota: Hanya muka surat saluran semasa boleh dipilih.*

### Pencarian

Memilih perkataan

Pada papan kekunci di skrin anda boleh menaip perkataan secara rambang yang ingin dicari di dalam muka surat teleteks. Sama ada huruf besar atau kecil tidak memainkan peranan.

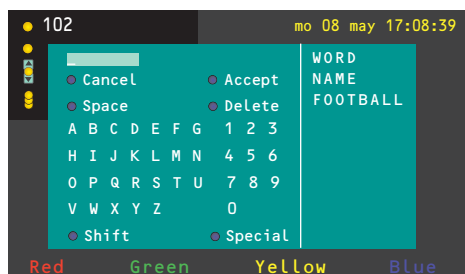

- 1 Tekan kursor ke kanan untuk memasuki papan kekunci.
- 2 Tekan kursor ke kiri/kanan, atas/bawah untuk memilih abjad, perkataan atau fungsi.  
*Nota: Hanya abjad Eropah dipaparkan.*
- 3 Tekan kekunci **OK** untuk mengesahkan setiap abjad yang dipilih.
- 4 Pilih **Batal** untuk membatalkan perkataan; **Ruang** untuk mengisi ruang; **Padam** untuk memadam abjad terakhir yang dipilih; **Pindah** untuk menukar di antara huruf kecil atau besar; **Khas** untuk memaparkan abjad khas pada papan kekunci dan tekan kekunci **OK**.
- 5 Tekan kursor ke kiri berulang kali untuk kembali ke menu Teleteks semula.

Mencari perkataan

- 1 Taip perkataan di skrin atau pilih perkataan dari senarai sejarah di sebelah kanan dan tekan **OK**.
- 2 Pilih **Terima** dan tekan **OK** sekali lagi. Mesej Mencari akan muncul.
- 3 Untuk membatalkan pencarian atau mencari perkataan baru, pilih **Papan Kekunci** dan tekan **OK**.
- 4 Apabila perkataan tidak ditemui, satu mesej akan muncul. Apabila perkataan ditemui, ia dicerahkan di dalam muka surat teleteks. Untuk menyambung pencarian, tekan kekunci **OK**.

### Pusingan muka surat kecil (jika ada)

Jadikan pusingan muka surat kecil automatik.

Tekan kursor ke kanan untuk mengaktifkan dan menyahaktifkan sekali lagi.

### Muka surat yang ditetapkan masanya

Untuk memaparkan muka surat tertentu daripada saluran TV yang dipilih pada waktu tertentu.

- 1 Tekan kursor ke kanan dan pilih **Ya** atau **Tidak**.
- 2 Isikan masa dan nombor muka surat dengan kekunci kursor atau kekunci angka.  
*Nota: Teleteks tidak perlu dipasang, tetapi anda harus menonton saluran TV yang mengandungi muka surat tertentu yang telah dipilih.*
- 3 Tekan kursor ke kiri untuk kembali ke menu TV semula.



## Menyambung Peranti Aksesori

Terdapat pelbagai jenis peranti audio dan video yang boleh disambungkan kepada TV anda. Rajah sambungan berikut menunjukkan cara untuk menyambungnya kepada TV.

**AV1** boleh menangani YPbPr, Y/C dan CVBS (Y); **AV2** YPbPr (RGB), CVBS dan Y/C; **HDMI (AV3)**; **Side (Sisi)**: CVBS dan Y/C.

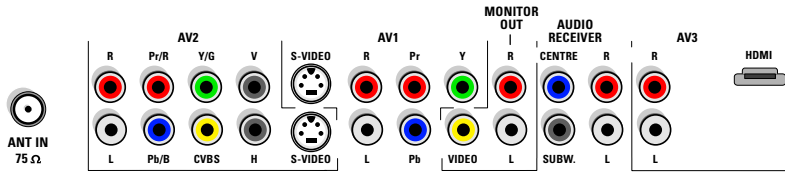

## Perakam (VCR-DVD+RW)

Nota: Jangan letakkan perakam anda terlalu dekat dengan skrin kerana sesetengah perakam mungkin mudah diganggu isyarat daripada paparan. Kekalkan jarak minima sejauh 0.5 m dari skrin.

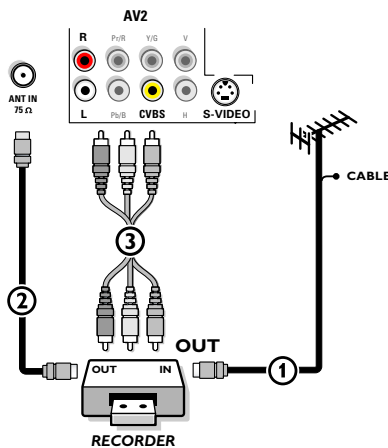

- 1 Sambungkan kabel Antena RF ① ke soket **RF IN** perakam anda.
- 2 Sambungkan kabel RF ② yang satu lagi dari output **OUT** perakam anda ke bicu 75 Ω  $\Gamma$  input TV.
- 3 Kualiti mainan semula yang lebih baik boleh diperolehi jika anda menyambungkan juga kabel AV ③ Video, Audio L(Kiri) dan R(Kanan) (hanya untuk peranti stereo) ke bicu input **CVBS**, **AUDIO L** dan **R**, **AV2**.

### Jika perakam anda mempunyai bicu video S-VHS:

Untuk kualiti gambar yang lebih baik, sambungkan kabel S-video dengan input **S-VIDEO** daripada menyambung perakam kepada bicu **CVBS AV2**. S-Video tidak menyediakan kabel audio, oleh itu kabel audio masih perlu disambungkan untuk memberikan bunyi.

## Perakam dan peranti A/V yang lain

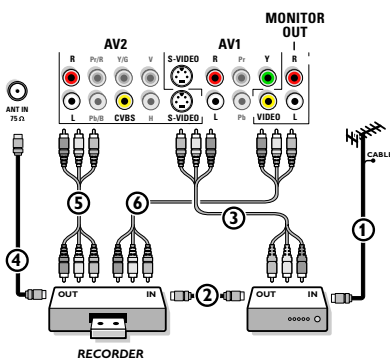

- 1 Sambung kabel ① antena RF soket **RF IN** peranti AV anda yang lain.
- 2 Sambungkan output RF peranti AV kepada input RF perakam ②.
- 3 Sambungkan satu lagi kabel ④ RF dari output **OUT** perakam anda ke bicu 75 Ohm  $\Gamma$  input TV.
- 4 Untuk mendapatkan gambar yang lebih baik, sambungkan juga kabel Video atau S-Video, Audio kiri dan Audio peranti ke kanan kedua-dua **AV1** (Y atau **S-VIDEO**, **AUDIO L** dan **R**), ③ dan ke **AV2** (**CVBS** atau **S-VIDEO**, **AUDIO L** dan **R**) ⑤.

Nota:

- di dalam kes peralatan mono, hanya pembesar suara kiri menghasilkan bunyi. Gunakan mono kepada penyesuai stereo (tidak dibekalkan) bagi penghasilan bunyi melalui semua pembesar suara dalaman.
- apabila menggunakan penyambung **S-VIDEO** jangan sambungkan sebarang peranti ke input **CVBS**, **AV2** atau **Y**, **AV1**.

Penyambung **MONITOR OUT** boleh digunakan untuk rantaian daisy atau merakam program dari TV ⑥. Hanya apabila perakam disambungkan ke **MONITOR OUT** barulah boleh merakam program dari peranti lain yang disambungkan ke TV.

Lihat Merakam dengan perakam anda, m. 20.

## Pemain DVD atau peranti sumber digital aksesori lain

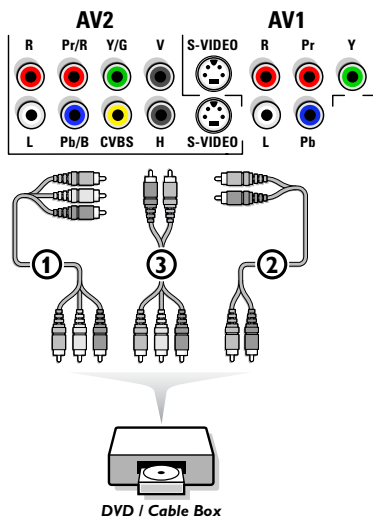

### Peranti dengan Penyambung Output Video Komponen (YPbPr)

- 1 Sambungkan tiga kabel video komponen yang berasingan ① ke peranti yang mempunyai output video komponen (YPbPr), seperti pemain DVD, pemain cakera laser, pemain permainan video, penerima satelit atau peralatan lain, dan ke bicu Y, Pb dan Pr AV1 atau AV2 di TV.
- 2 Sambungkan kabel audio ke bicu AUDIO L dan R ② peranti dan ke bicu audio L dan R, AV1 atau AV2.

### Peranti dengan output RGB

- 1 Sambungkan peranti dengan output RGB output dengan sync Mendatar dan Menegak yang berasingan ke bicu input Pr/R Pb/B Y/G ① dan ke biku H dan V AV2 ③.
- 2 Sambungkan kabel audio ke bicu audio L dan R AV2.

### Peranti dengan penyambung S-Video

- 1 Sambungkan kabel S-Video ke input AV1 atau AV2 S-VIDEO.  
*Nota: Apabila menggunakan penyambung S-VIDEO jangan sambungkan sebarang peranti ke input AV2 CVBS atau AV1 Y.*
- 2 Sambungkan kabel audio ke bicu AUDIO L dan R peranti dan ke bicu audio L dan R AV1 atau AV2 di TV.

#### Nota:

- Label bagi soket video komponen mungkin Walaupun singkatannya mungkin berbeza, huruf-huruf B dan R bererti isyarat komponen biru dan merah, dan Y menandakan isyarat 'luminance'. Rujuk kepada arahan pemain DVD atau peranti untuk digunakan bagi definisi dan butir-butir sambungan.
- Televisyen ini direka untuk menerima piawaian isyarat definisi tinggi 480p, 720p, 1080i dan 1152i seperti yang ditentukan oleh piawaian EIA770.3 Persatuan Industri Industri Elektronik.
- Peranti digital dari pengeluar lain mungkin mempunyai piawaian output yang berlainan boleh menyebabkan kesukaran bagi televisyen untuk memaparkan dengan baik.

**Amaran:** jika anda melihat imej yang bergelung, warna yang salah atau tiada warna, tiada gambar, atau malah kombinasi-kombinasi ini di skrin anda, periksa sama ada sambunga dilakukan dengan cara yang betul atau gerakkan peranti digital anda lebih jauh dari TV anda. e in the correct way or move your digital device further away from your TV.

## Penerima Surround berbilang saluran

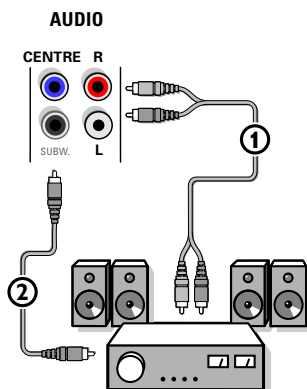

- 1 Sambungkan kabel audio ke penerima Surround berbilang saluran dan ke AUDIO RECEIVER L dan R bersebelahan dengan penyambung CENTRE TV ①.
- 2 Jika anda inginkan pembesar suara TV anda untuk bertindak sebagai speaker tengah, sambungkan juga kabel audio ke penerima Surround berbilang saluran dan ke penyambung CENTRE TV ② anda.
- 3 Pilih Centre Input On di menu Sumber (lihat m. 9).

Pembesar suara TV sekarang akan hanya menghasilkan bunyi tengah, pembesar suara yang disambungkan ke penerima audio akan menghasilkan Bunyi Surround. Volum harus dikawal melalui penerima Surround berbilang saluran.

*Nota: Tiada bunyi yang akan kedengaran apabila saluran TV atau sumber luar dihalang melalui menu Kunci Saluran. (lihat m. 13).*

## Penyambung HDMI (Antara Muka Multimedia Definisi Tinggi)

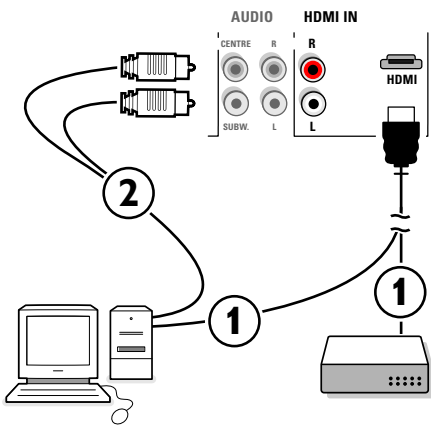

HDMI ialah piawaian terkini bagi antara sambungan audio dan video Definisi Tinggi Digital. Misalnya dengan kotak atas Penetapan Digital, dengan peranti yang dilengkapi HDMI seperti PC, DVD-R, penerima AV...

*Nota: Penyambung HDMI bersesuaian dengan peranti DVI dan kabel pertukaran HDMI ke DVI disediakan (Kemudian sambungkan juga kabel-kabel audio)*

Penyambung **HDMI IN** membenarkan

- mod paparan TV dan monitor yang berikut:

EDTV	640/720 x 480p	
	720 x 576p	
HDTV	1280 x 720p	
	1920 x 1080i	
	1152i	
VGA	640 x 480	60 Hz
SVGA	800 x 600	60 Hz

- 1 Sambungkan output HDMI digital peranti HD anda (misalnya PC, pemain DVD, Kotak Atas Penetapan) ① ke penyambung **HDMI** TV anda.
- 2 Di dalam kes peranti HD-DVI (dan jika terdapat audio) disambungkan, sambungkan juga kabel audio ② ke output **AUDIO** peranti HD anda dan ke **R** (kanan) and **L** (kiri) input **HDMI (AV3)** panel TV.

*Nota:*

- Fungsi yang baik hanya boleh dijamin dengan produk-produk pelanggan yang menuruti HDMI;
- Peranti Digital dari pengeluar yang berlainan mungkin mempunyai piawaian output yang berbeza yang boleh menyebabkan kesukaran bagi televisyen untuk mempunyai paparan yang sempurna;
- Jika televisyen itu sejuk, ia mungkin mempunyai 'kelipan' apabila dipasang. Ini adalah perkara biasa, tiada apaapa masalah dengan televisyen tersebut.

## Menyambung subwoofer tambahan

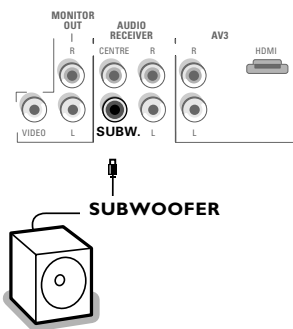

Untuk meningkatkan penghasilan semula bunyi TV anda, anda boleh menyambung subwoofer yang dikuasai dari luar (di antara 20 dan 250 Hz).

- 1 Sambungkan kabel audio cable subwoofer luar ke soket **SUBWOOFER** di bawah TV anda.
- 2 Pilih **Subwoofer** di dalam menu Penetapan, Am, m.7.
- 3 Laraskan frekuensi subwoofer luar kepada 100-120 Hz (mengikut kehendak peribadi anda) jika ada pada subwoofer.
- 4 Laraskan paras volum subwoofer luar, dengan andaian kawalan ini ada pada subwoofer.  
Lihat juga buku panduan subwoofer luar.

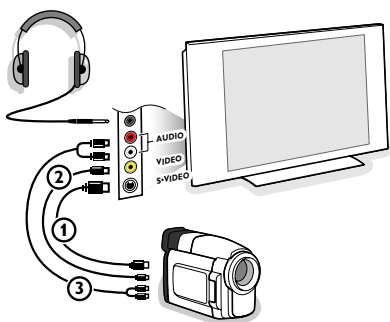

## Sambungan sisi



### Kamera, Permainan atau Camcorder

- 1 Sambungkan kamera anda, permainan atau camcorder seperti yang ditunjukkan.
- 2 Sambungkan kepada **VIDEO ②** dan **AUDIO L ③** untuk peralatan mono. Untuk peralatan stereo juga sambungkan **AUDIO R ③**. Kualiti S-VHS dengan camcorder S-VHS diperolehi dengan menyambung kabel S-VHS dengan input **S-VIDEO ①** dan input **AUDIO ③**.  
*Jangan sambungkan kabel ① dan ② pada masa yang sama. Ini boleh menyebabkan gangguan pada gambar!*

### Headphone

- 1 Masukkan palam ke dalam soket headphone  seperti yang ditunjukkan.
- 2 Tekan  pada alat kawalan jauh untuk menutup pembesar suara dalaman TV.  
*Peredam headphone mesti di antara 8 dan 4000 Ohm. Soket headphone mempunyai bicu 3.5 mm.*  
Di dalam menu Bunyi pilih **Volum Headphone** untuk melaraskan volum headphone.

## Untuk memilih peranti yang disambungkan

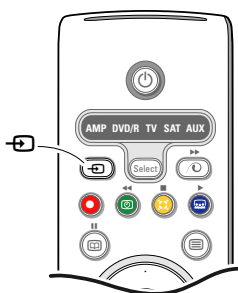

- 1 Tekan kekunci  berulang kali untuk memilih **AV1, AV2, HDMI (AV3), Side (Sisi)** atau **Saluran TV**, mengikut di mana anda telah menyambungkan peranti anda.
- 2 Tekan kursor ke atas/bawah.
- 3 Tekan **OK**.

## Merakam dengan perakam anda

### Merakam program TV

Anda boleh merakam program TV dengan menggunakan penala perakam anda tanpa menjejaskan TV anda.

- 1 Pilih nombor saluran di perakam anda.
- 2 Tetapkan perakam anda untuk merakam.  
Lihat buku panduan untuk perakam anda.

*Menukar nombor saluran di TV anda tidak akan mengganggu rakaman!*

### Merakam dari MONITOR OUT program

Anda boleh merakam program di perakam anda dari penala TV melalui **MONITOR OUT**.

- 1 Pasangkan peranti tersebut.
- 2 Pilih saluran atau peranti yang diinginkan pada TV anda dan input yang betul pada perakam anda.
- 3 Tetapkan perakam anda untuk merakam. Anda merakam saluran penalaan TV atau peranti yang dipilih.

*Jangan menukar saluran atau menutup TV anda apabila anda sedang merakam melalui **MONITOR OUT**.*

## Kekunci peralatan audio dan video

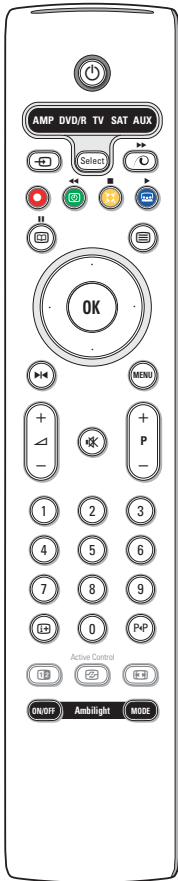

Alat kawalan jauh sistem ini mengendalikan peralatan Philips yang berikut: TV, VCR, DVD, DVD/R, SAT (RC5/RC6), AMP (+PENALA), CD, CD/R.

Tekan kekunci **Pilih** untuk mengendalikan sebarang peralatan yang ditunjukkan di paparan (**AUX** = CD; **DVD/R** = DVD, **SAT** = SAT (RC5)). Satu lagi peranti boleh dipilih dengan menekan **Pilih** berulang kali dalam masa 2 saat. Led akan berkelip dengan perlahan untuk menandakan peranti tersebut.

Tekan salah satu daripada kekunci pada alat kawalan jauh untuk mengendalikan peralatan persisian.

Untuk kembali ke mod TV tekan **Pilih** semasa led sedang berkelip.

Apabila tiada tindakan dibuat dalam masa 60 saat, alat kawalan jauh pergi semula ke mod TV.

Apabila anda tidak inginkan alat kawalan jauh untuk pergi semula ke mod TV, dan untuk terus berada di mod yang dipilih, teruskan seperti berikut:

Pilih mod yang diinginkan dengan kekunci **Pilih**. Tunggu sehingga tiada LED yang menyala. Tekan kekunci **Pilih** sekali lagi secara serentak dengan kekunci **OK** untuk sekurang-kurangnya 2 saat. Alat kawalan jauh tidak akan pergi semula ke mod TV mulai sekarang dan akan kekal di mod yang dipilih.

Untuk kembali ke penetapan sedia ada bagi alat kawalan jauh (mod TV) ulang apa yang telah diterangkan di atas, dengan memilih mod TV.

*Nota: Apabila kekunci **Pilih** ditekan dan dipegang selama lebih dari 2 saat, sistem RC5/RC6 memilih arahan yang dihantar.*

- |    |                                                                                                                   |       |                                                                                                                       |
|----|-------------------------------------------------------------------------------------------------------------------|-------|-----------------------------------------------------------------------------------------------------------------------|
| ⏻  | Untuk menukar kepada sedia                                                                                        | ℹ     | Maklumat paparan                                                                                                      |
| ⏸  | Untuk berehat sekejap ( <b>VCR, DVD, CD</b> ) Berita RDS/TA ( <b>AMP</b> ); Untuk mengocok semula ( <b>CD/R</b> ) | MENU  | Untuk memasang atau menutup                                                                                           |
| ●  | Untuk merakam                                                                                                     | - P + | Untuk memilih bab, saluran, trek 0 to 9                                                                               |
| ⏮  | Untuk mengundur semula ( <b>VCR, CD</b> ); mencari ke bawah ( <b>DVD, AMP</b> )                                   | P+P   | Indeks pita ( <b>VCR</b> ); pilih tajuk/bab DVD, pilih frekuensi ( <b>AMP</b> )                                       |
| ■  | Untuk berhenti                                                                                                    |       | Kursor ke atas/bawah Untuk memilih cakera berikutnya atau sebelumnya ( <b>CD</b> )                                    |
| ▶  | Untuk main                                                                                                        |       | Kursor ke kiri/kanan Untuk memilih trek sebelumnya atau berikutnya ( <b>CD</b> ) mencari ke atas/bawah ( <b>AMP</b> ) |
| ▶▶ | Untuk maju ke hadapan ( <b>VCR, CD</b> ); mencari ke atas ( <b>DVD, AMP</b> )                                     |       |                                                                                                                       |
| ⏭  | Untuk berehat seketika ( <b>CD/R</b> )                                                                            |       |                                                                                                                       |
| ☰  | Paparan RDS ( <b>AMP</b> ); Untuk memilih pilihan bahasa sarikata anda ( <b>DVD</b> );                            |       |                                                                                                                       |

Sebagai tambahan, penunjuk **DVD/R, SAT** dan **AUX** boleh diprogram untuk mengendalikan DVD-R, DVD + penerima, DVD-R + penerima, SAT (RC6), CD-R dan VCR sebaliknya.

- 1 Pilih **TV** dengan kekunci **Pilih**.
- 2 Untuk memprogram
  - **DVD-R**, tekan kekunci **OK** + angka 2;
  - **SAT (RC6)**, tekan kekunci **OK** + angka 4;
  - **CD-R**, tekan kekunci **OK** + angka 6;
  - **DVD** + penerima, tekan kekunci **OK** + angka 7
  - **DVD-R** + penerima, tekan kekunci **OK** + angka 8;
  - **VCR**, tekan kekunci **OK** + angka 9;
- 3 Pilih penunjuk **DVD/R, SAT, AUX** yang sepadan. Alat kawalan jauh akan mengendalikan DVD-R, DVD atau DVD-R anda secara gandingan dengan penerima (**DVD/R**), SAT (RC6)(**SAT**), CD-R atau VCR(**AUX**).

*Nota: Untuk kembali ke mod yang diprogram di kilang, sama ada keluarkan bateri untuk beberapa minit atau tekan kekunci **OK** + angka 1 (mod DVD); atau + angka 3 (SATRC5) atau + angka 5 (mod CD)*

## Tip

<b>Penjagaan skrin</b>	Jangan sentuh, tolak atau gosok atau ketuk skrin dengan sesuatu yang keras kerana ini boleh mencalar, merosakkan skrin buat selama-lamanya. Jangan gosok dengan kain habuk yang mempunyai rawatan kimia. Jangan sentuh permukaan dengan tangan atau kain bergris (sesetengah kosmetik berbahaya kepada skrin). Cabutkan palam TV sebelum membersihkan skrin. Apabila permukaan menjadi berabuk, sapukan dengan perlahan menggunakan kapas serap atau bahan lembut lain seperti kain serap kamois. Jangan gunakan acetone, toluene dan alkohol kerana ia boleh menyebabkan kerosakan kimia. Jangan gunakan pembersih cecair atau aerosol. Sapukan air ludah atau titisan air secepat mungkin. Sentuhannya pada skrin untuk jangka masa yang lama akan menyebabkan kecacatan dan kelunturan warna.
<b>Gambar kurang baik</b>	<ul style="list-style-type: none"> <li>• Sudahkah anda memilih sistem TV yang betul di menu pemasangan manual?</li> <li>• Adakah TV atau aerial rumah anda terlalu dekat dengan pembesar suara, peralatan yang tidak dibumikan atau lampu neon, dll.?</li> <li>• Gunung-gantang atau bangunan tinggi boleh menyebabkan gambar berganda atau imej berkabus. Kadang-kala anda boleh memperbaiki kualiti gambar dengan menukar arah aerial.</li> <li>• Adakah gambar atau teleteks tidak boleh dikenali? Periksa sama ada anda telah memasukkan frekuensi yang betul. Lihat buku panduan pemasangan, m.6.</li> <li>• Adakah kecerahan, ketajaman dan kontras di luar pelarasan? Pilih penetapan Kilang di dalam Penetapan. Menu Am, m. 7.</li> </ul>
<b>Tiada gambar</b>	<ul style="list-style-type: none"> <li>• Adakah kabel yang dibekalkan disambung dengan sempurna? (Kabel aerial ke TV, aerial yang satu lagi ke perakam anda, kabel kuasa.)</li> <li>• Adakah kunci kanak-kanak ditutup?</li> <li>• Sudahkah PC anda dipasang?</li> <li>• Adakah anda melihat skrin hitam dan penunjuk di hadapan lampu TV, ini bermakna mod paparan tidak disokong. Tukarkan sumber HDMI untuk memperbetulkan mod.</li> <li>• Di dalam isyarat lemah atau tidak baik, rujuk kepada penjual anda.</li> </ul>
<b>Gangguan digital</b>	Kualiti rendah sesetengah bahan gambar digital mungkin menyebabkan gangguan imej digital. Di dalam kes ini pilih penetapan Lembut menggunakan menu Gambar, Gambar Bijak, tanpa menukar penetapan gambar secara manual.
<b>Tiada bunyi</b>	<ul style="list-style-type: none"> <li>• Tiada bunyi pada sebarang saluran? Periksa volum tidak pada paras minimum.</li> <li>• Adakah bunyi diganggu dengan kekunci senyap ?</li> </ul>
<b>Tiada penyelesaian ditemui untuk masalah gambar atau bunyi anda?</b>	Tutupkan TV anda dan kemudian pasangannya semula. Jangan cuba untuk memperbaiki kerosakan gambar atau TV anda sendiri. Periksa dengan penjual anda atau hubungi tekniyen TV.
<b>Alat kawalah jauh</b>	<ul style="list-style-type: none"> <li>• Periksa sama ada alat kawalan jauh berada di dalam mod yang betul.</li> <li>• Jika TV anda tidak lagi bertindak kepada alat kawalan jauh, bateri mungkin sudah kehabisan.</li> <li>• Anda masih boleh gunakan kekunci <b>MENU</b> dan kekunci <b>-/+</b> di sebelah kanan TV anda.</li> </ul>
<b>Sedia</b>	TV Anda menggunakan tenaga di dalam mod sedia. Penggunaan tenaga menyumbang kepada pencemaran udara dan air. Penggunaan kuasa: 2W.
<b>Gambar VGA yang tidak stabil atau tidak selaras</b>	Periksa sama ada anda telah memilih mod VGA yang betul di PC anda.
<b>Lain-lain</b>	Lihat Tambahan, Spesifikasi di CD ini.

### Amaran mengenai gambar tak bergerak dalam skrin TV

Salah satu ciri-ciri TV Plasma adalah pameran imej yang sama untuk masa yang lama boleh mengekalkan imej tersebut dalam kaca TV. Ini dinamakan pembakaran fosfor. Penggunaan biasa TV patut melibatkan gambar yang sentiasa bergerak dan bertukar.

Contoh imej yang tidak bergerak (ini bukan senarai yang lengkap, anda mungkin mengalami contoh yang berlainan):

- **Menu TV;**
- **Bar Hitam:** apabila bar hitam muncul di bahagian kiri dan kanan kaca TV, adalah disyorkan menukar format gambar supaya gambar tersebut memenuhi keseluruhan ruang kaca TV;
- **Logo rangkaian TV:** menimbulkan masalah sekiranya ia cerah dan tidak bergerak;
- **Pelekat bursa saham:** yang dipamerkan di bahagian bawa kaca TV;
- **Logo rangkaian membeli-belah dan pameran harga:** terang dan sentiasa dipamerkan atau dipamerkan berulang-ulang di lokasi yang sama. Contoh gambar yang tidak bergerak adalah logo-logo, imej komputer, pameran masa, teleteks dan imej dalam mod 4:3, imej statik, dan lain-lain.

Peringatan:

- Sila kurangkan kecerahan dan keterangan semasa menonton.

- **Sekiranya kebakaran dalam kaca TV berlaku, imej tersebut akan berkekalan.**