

Table des matières

Besoin d'aide?

Si dans le mode d'emploi vous n'avez pas la réponse à votre question ou si les 'Conseils' donnés ne vous ont pas aidé à résoudre votre problème de TV, vous devez téléphoner au service consommateur de votre pays, voir le document 'World-wide guarantee'.

Avant de téléphoner au Service Consommateurs de Philips, notez le modèle et le numéro de série complet de votre TV, lesquels sont inscrits sur une étiquette collée au dos de l'appareil, ou bien vous trouverez ces informations sur une étiquette collée sur 2 cotés au bas de l'emballage.

Model: 32PF9966/79
 32PF9966/98
 42PF9966/79
 42PF9966/98
 50PF9966/79
 50PF9966/98

Product No:

Entretien de l'écran

Voir Conseils, p. 22.

Que faire lorsque votre téléviseur est hors d'usage?

Philips s'efforce de fabriquer des produits qui ne nuisent pas à l'environnement. Votre nouveau téléviseur est constitué de matériaux recyclables et réutilisables. Des entreprises spécialisées démontent les téléviseurs arrivés en fin de cycle de vie pour récupérer les matériaux réutilisables afin de réduire au minimum les déchets. Votre TV contient une petite quantité (tolérable) de mercure. Informez-vous sur les dispositions de votre pays concernant les téléviseurs hors d'usage.

Préparation	2
Les touches sur le côté droit du téléviseur	2
Utilisation de la télécommande RC4302	3
Utilisation des menus	5
Installation	5
Sélectionnez votre langue	5
Mémoriser les chaînes de télévision	5
Installation automatique	5
Installation manuelle	6
Nom du programme	6
Modifier la liste des programmes	6
Programmes préférentiels	6
Configuration	7
Général	7
Source	9
Demo	9
Menu TV	10
Menu image	10
Active Control	11
Menu son	11
Ambilight	12
Menu options	13
Deux écrans / PIP / Mosaïque	14
Télétexte	15
Mise en et hors service du télétexte	15
Sélection d'une page de télétexte	15
Sélection de la page précédente	15
Sélection de l'index du système télétexte	15
Sélection des sous-pages	15
Image/Télétexte	15
Enlarge a Teletext page	15
Hypertexte	15
Menu télétexte	16
Branchement des périphériques	17
Enregistreur (vcr-dvd+rw)	17
Enregistreur avec d'autres périphériques A/V	17
Lecteur DVD ou autres équipements périphériques de source numérique	18
Récepteur MultiCanaux surround	18
Connecteur HDMI (High Definition Multimedia Interface)	19
Brancher un subwoofer supplémentaire	19
Connexions latérales	20
Pour sélectionner les périphériques	20
Enregistrement avec un enregistreur	20
Touches pour les appareils A/V	21
Conseils	22

Préparation

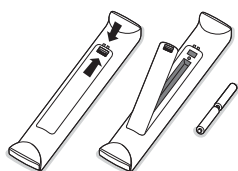
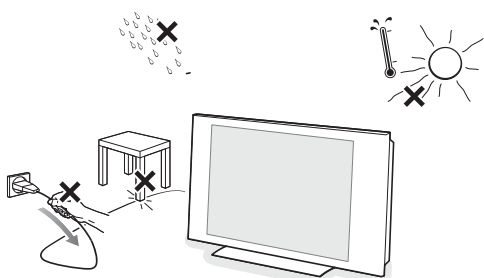

1 Instructions de montage du support mural

Les instructions de montage du support fourni se trouvent dans le Quick Start Guide (notice séparée). Veillez à ce que le support mural soit fixé assez solidement pour satisfaire aux normes de sécurité. Le poids du TV (sans emballage) est approximativement 20 kg (32PF9966); 42 kg (42PF9966); 58 kg (50PF9966).

2 Placez ou accrochez le TV où vous le souhaitez mais veillez à ce que l'air puisse circuler librement à travers les fentes de ventilation. N'installez pas le TV dans un espace confiné tel qu'une bibliothèque ou une unité similaire.

Afin d'éviter tout danger, écarter toute flamme nue (bougies...) de l'appareil. Evitez également de le mettre directement en contact avec de la pluie ou de l'eau. Veillez à préserver l'équipement de tout égouttement ou de toute éclaboussure.

3 Introduisez la fiche d'antenne dans l'entrée d'antenne située au bas du téléviseur. En cas de perturbation (points blancs sur l'image) lors de la réception d'émetteurs VHF Bande 1 il est conseillé de brancher le câble d'antenne anti-parasite fourni.

4 Pour brancher votre ordinateur, voir p. 19.

Pour brancher un autre périphérique, voir p. 17.

Pour atteindre les meilleurs résultats, il est conseillé d'utiliser uniquement les câbles d'antenne fournis pour brancher le téléviseur au magnétoscope et le magnétoscope au connecteur d'antenne.

5 Insérez le cordon d'alimentation fourni dans la prise située au bas du TV et dans votre prise secteur murale. Vérifiez que le voltage de votre installation de votre installation correspond bien à celui mentionné sur l'étiquette collée au dos du TV. Afin d'éviter tout dommage du cordon d'alimentation (AC) qui pourrait entraîner des risques d'incendie ou (et) d'électrocution, ne placez jamais le téléviseur sur le câble.

6 Télécommande: Introduisez les deux piles fournies (Type R6-1,5V).

Les piles livrées avec la télécommande ne contiennent pas de métaux lourds tels que le mercure ou le cadmium. Informez-vous pour connaître les dispositions en vigueur dans votre pays.

7 Mise en service du téléviseur : Appuyez sur la touche situé sur le côté droit du téléviseur. Un voyant s'allume en face avant du téléviseur et l'écran s'illumine. Si le téléviseur est en position veille, appuyez sur la touche **-P+** ou sur la touche sur la télécommande.

Les touches sur le côté droit du téléviseur

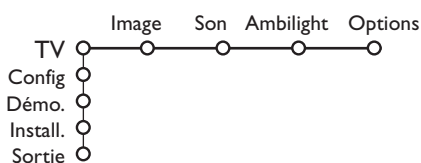
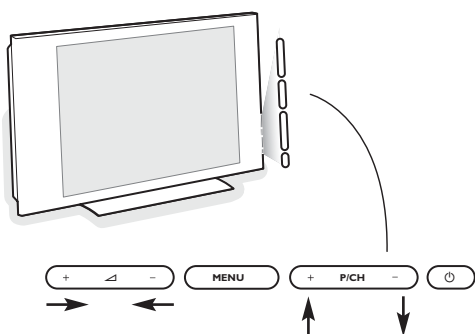

Si votre télécommande est perdue ou cassée, vous pouvez toujours modifier quelques réglages de base avec les touches situées sur le côté droit du téléviseur.

Appuyez sur:

- la touche **+**  - pour régler le volume;
- la touche **+ P/CH** - pour sélectionner les chaînes TV ou les sources.

La touche **MENU** est utilisée pour appeler le menu principal sans utiliser la télécommande.

Utilisez :

- la touche **+**  - et la touche **+ P/CH** - pour sélectionner des éléments du menu dans les directions indiquées;
- la touche **MENU** pour confirmer votre sélection.

*Important: Lorsque le menu est activé via la touche **MENU** sur le côté droit du téléviseur, seule la fonction **Sortie** peut le faire disparaître. Naviguez vers **Sortie** et appuyez sur la touche **MENU**.*

Utilisation de la télécommande RC4302

Remarque: Pour la plupart des touches, vous activez la fonction en appuyant une fois sur la touche. Si vous appuyez une seconde fois, la fonction sera désactivée. Lorsqu'une touche permet d'activer plusieurs fonctions, une petite liste sera affichée. Appuyez de manière répétée afin de sélectionner l'élément suivant dans la liste. La liste disparaîtra automatiquement après 6 secondes, sinon, appuyez sur **OK** pour la faire disparaître immédiatement.
Remarque : certaines touches sont valides en mode HDMI seulement.

AMP DVD/R TV SAT AUX

Voir 'Touches pour les appareils A/V', p. 21.

-  **Sélectionner l'autre périphérique**
Voir p. 20.



Touches pour les appareils A/V, voir p. 21.

Demander l'heure

L'heure est affichée à l'écran.

Son Surround Incredible surround

Lorsque Incredible Surround est mise en marche en mode son Stéréo, vous avez l'impression que les haut-parleurs sont plus éloignés l'un de l'autre.

Virtual Dolby surround

Optimal avec les signaux Dolby Surround. Vous permet de faire l'expérience de l'effet de Dolby Surround Pro Logic, qui reproduit un effet de son à l'arrière. Voir menu son, effet 3D, p. 11.

Remarque: Vous pouvez faire la même sélection dans le menu son, mode surround, p. 11.

 sans fonction

 sans fonction

Arrêt

Pour figer l'image.
En fonction du signal d'entrée, la fonction peut ne pas être accessible.

Affichage d'information à l'écran

Appuyez sur cette touche pour afficher les informations (si disponibles) au sujet de la chaîne et du programme sélectionnés.

Information menu / télécommande

Lorsqu'un menu est affiché à l'écran, appuyez sur  pour afficher les infos sur le sujet du menu sélectionné.

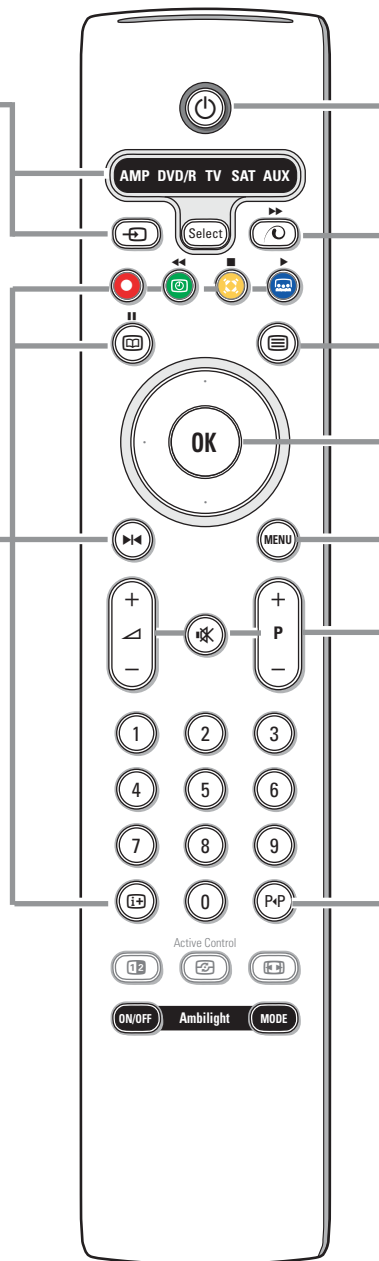

Position veille

Appuyez pour mettre en ou hors service le téléviseur. Lorsque le téléviseur est hors service, un voyant rouge s'allume.

Démo Pixel Plus 2 marche/arrêt

- Enfoncez pour activer ou désactiver la démo Pixel Plus 2. A droite de l'écran, Pixel Plus 2 est activé.
- Enfoncez plus longtemps pour afficher la liste de paramètres des options numériques. Utilisez le curseur de direction haut/bas pour sélectionner un des paramètres. Voir aussi le menu Image, Options numériques, p. 10.

Télétexte marche/arrêt p. 15

Curseur

Utilisez le curseur de direction haut/bas, gauche/droite pour naviguer dans les menus.

OK Appuyez sur cette touche

- pour activer le choix que vous avez effectué dans les menus.
- pour afficher la liste des programmes.

MENU Menu principal marche/arrêt voir p. 5

 Pour régler le volume.

 Pour supprimer/rétablir le son.

P Sélection des chaînes

Pour parcourir les chaînes de télévision et les sources mises en mémoire dans votre liste de favoris.

0/9 Touches chiffrées

Choix direct d'une chaîne de télévision. Si le numéro de chaîne est à deux chiffres, introduisez le second chiffre avant que le trait ne disparaisse. Pour appeler une chaîne de 0 à 9 appuyez sur la touche chiffrée un peu plus longtemps.



P+P Smart surf / Thèmes NEXTVIEW

Cette touche vous permet de faire un choix entre 2 à 9 chaînes ou sources différentes. Voir Général, Smart surf, p. 7.
Appuyez sur la touche **OK** ou attendez que l'affichage Smart surf disparaisse.

12 Deux écrans / PIP / Mosaïque voir p. 7 et p. 14.

Active control voir p. 11.

Format d'image

Appuyez plusieurs fois sur cette touche ou utilisez le curseur de direction haut/bas pour sélectionner l'un des formats d'image: Format auto., Super 4:3, 4:3, Ext. image 14:9, Ext. image 16:9, Zoom sous-titre ou Plein écran.

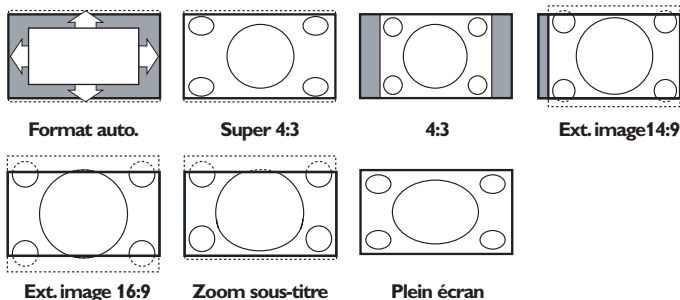

Si vous avez sélectionné le Format auto., l'image remplira l'écran au maximum. Le Format auto. permet visualiser les éventuels sous-titres de la barre noire dans le bas de l'écran.

Si le logo d'un diffuseur est affiché dans l'un des 2 coins supérieurs, il disparaîtra de l'écran.

La fonction Super 4:3 supprime les barres noires apparaissant de chaque côté de l'image des programmes 4:3, ceci avec une distorsion minimale.

Si votre téléviseur est en format: Ext. image 14:9, Ext. image 16:9, Super 4:3 ou Zoom sous-titre, vous pouvez faire apparaître les sous-titres à l'aide du curseur de direction haut/bas.

Remarque : Sur l'entrée HDMI ou avec des signaux HD via les entrées AV1 ou AV2 il y a moins de formats d'image disponibles.

Ambilight voir également p. 12.

- **ON/OFF** (Marche/Arrêt): Appuyez sur cette touche pour activer ou désactiver Ambilight.
- **MODE** (Mode): Poussez à plusieurs reprises pour sélectionner un des paramètres prédéfinis de l'éclairage ambiant.

Remarque: si vous activez Ambilight lorsque le téléviseur est en mode veille, Ambilight sera actif. Cependant, vous aurez moins de modes disponibles.

Utilisation des menus



Appuyez sur la touche **i+** afin d'obtenir des informations concernant l'élément du menu sélectionné.

- Appuyez sur la touche **MENU** de la télécommande pour faire apparaître le menu principal. À tout moment, vous pouvez sortir du menu en appuyant à nouveau sur la touche **MENU**.

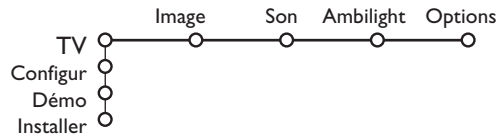

- Utilisez le curseur de direction haut/bas pour sélectionner le menu **TV**, **Configur**, **Démo** ou **Installer**. Utilisez le curseur de direction gauche/droite pour sélectionner le menu **Image**, **Son**, **Ambilight** ou **Options**.
Remarque : tous les éléments du menu ne sont pas toujours visibles à l'écran (indiqué par plusieurs boules bleues). Utilisez le curseur de direction bas ou droite pour les faire apparaître tous.

- Sélectionnez l'élément de menu à l'aide du curseur gauche/droite.

- À l'aide du curseur haut/bas, choisissez la commande que vous souhaitez sélectionner ou ajuster.

Remarque : les éléments temporairement non disponibles ou non pertinents sont affichés en gris clair et ne peuvent être sélectionnés.

Installation

Le menu Installation comprend les éléments suivants:



Sélectionnez votre pays

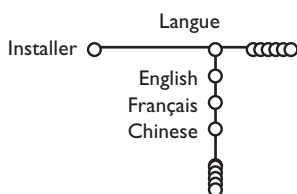

- Appuyez sur la touche **MENU** de la télécommande.
- Utilisez le curseur de direction bas pour sélectionner **Installer**.
- Utilisez le curseur de direction droite pour sélectionner **Langue**. Suivez les instructions à l'écran.
- Utilisez le curseur de direction haut/bas pour sélectionner votre langue préférée et appuyez sur la touche **OK** pour confirmer votre choix.
- Passez au menu **Installer**.

Mémoriser les chaînes de télévision

Après avoir correctement sélectionné votre langue et votre pays, vous pouvez maintenant rechercher et mémoriser les chaînes de télévision de deux façons différentes: en utilisant l'Installation Automatique ou Manuelle (introduction chaîne par chaîne). Faites votre choix à l'aide du curseur de direction droite.

Installation automatique

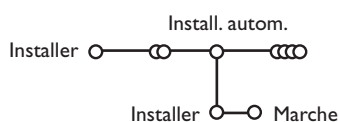

- Sélectionnez **Install. autom.** dans le menu Installer.
Remarque: toutes les chaînes doivent être déverrouillées pour pouvoir utiliser l'installation automatique. Si nécessaire, composez votre code pour déverrouiller toutes les chaînes (voir TV, menu Options, Verrouillage, p. 13.)
- Appuyez sur le curseur bas.
L'étiquette **Marche** relative à l'option de programmation automatique apparaît à l'écran.
- Appuyez sur le curseur droite.
- Le message **Recherche** s'affiche et le déroulement de la programmation automatique apparaît à l'écran.

Vous pouvez, à votre guise, reclasser les chaînes mémorisées. Vous pouvez utiliser la fonction Modifier n° prog. pour les reclasser. Voir p.6.

Configuration

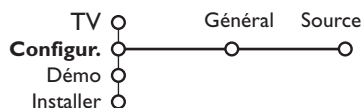

Appuyez sur la touche **i+** de la télécommande afin d'obtenir des informations concernant l'élément du menu sélectionné.

Le menu Configuration contient les items relatives aux fonctions TV, accessoires, et périphériques que vous aurez branchés.

Le menu **Général** vous permet de modifier les paramètres qui ne seront utilisés que rarement.

Le menu **Source** vous permet de sélectionner une source.

Général

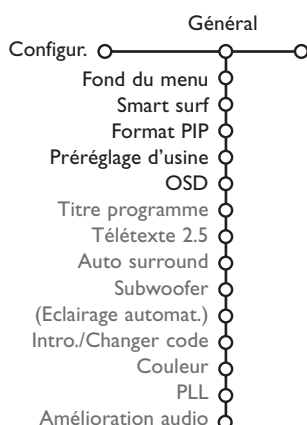

Ce menu vous permet de modifier divers réglages qui sont censés être ajustés moins souvent que la plupart des autres réglages.

Fond du menu

Sélectionnez **Oui** ou **Non** pour activer/désactiver le Fond du menu.

Smart surf

1 Sélectionnez **Smart surf**.

2 A l'aide du curseur gauche/droite, sélectionnez

- **2 programmes** si vous souhaitez passer alternativement, à l'aide de la touche P+P, de la chaîne que vous avez sélectionnée à la chaîne que vous aviez sélectionnée préalablement,
- **9 programmes** pour appeler à l'écran, au moyen de la touche P+P, une liste comprenant jusqu'à 9 chaînes pouvant être sélectionnées.

Pour ajouter/supprimer une chaîne ou une source à la liste de 9 programmes:

Sélectionnez la chaîne ou la source que vous souhaitez ajouter/supprimer. Appuyez sur la touche P+P, puis utilisez le curseur droite pour procéder à l'ajout/la suppression.

Remarque: S'il y a déjà neuf chaînes/sources dans la liste, la chaîne ou la source figurant en bas de celle-ci sera supprimée.

Format PIP

Ce menu vous permet de sélectionner votre format préféré qui peut alors être affiché en appuyant successivement sur la touche **12**.

1 Au moyen du curseur bas, sélectionnez **Format PIP**.

2 Appuyez sur le curseur droit.

3 Au moyen du curseur bas, sélectionnez **Deux écrans, PIP, PIP 3** ou **PIP 6**. Lorsque ce mode est activé avec la touche **12** de la télécommande, et lorsque :

- **Deux écrans** est sélectionné, l'écran du TV est divisé en 2 parties de taille identique ;
- **PIP** est sélectionné, le téléviseur montre un plein écran d'images avec un écran PIP au dessus ;
- **PIP3** ou **PIP6** est sélectionné, le téléviseur affichera l'écran principal avec 3 ou 6 écrans PIP. Voir également p. 14.

Préréglage d'usine

Cette fonction rétablit les paramètres d'image et de son pré réglés en usine, mais conserve les paramètres d'installation des chaînes.

OSD (Affichage sur l'écran

1 Sélectionnez **OSD**.

2 Sélectionnez **Normal** pour activer l'affichage continu du numéro de programme et l'affichage étendu de la chaîne de télévision; **Minimum** pour activer l'affichage d'un nombre réduit d'informations sur la chaîne.

Remarque: lorsque l'option Sous-titres est activée (voir Options, p. 13), il n'est pas possible d'afficher le numéro du programme.

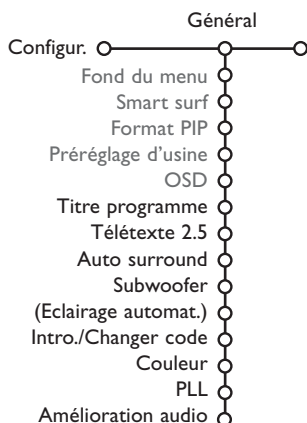

Titre programme

Sélectionnez **Titre programme Oui** ou **Non**.

Si vous avez sélectionné **Oui**, après que vous avez sélectionné un programme TV ou appuyé sur la touche **i+** de la télécommande, une chaîne de télévision qui propose le service Télétexte peut éventuellement transmettre le nom de la chaîne de télévision ou le titre du programme TV.

Télétexte 2.5

Certains diffuseurs offrent la possibilité de profiter d'un nombre plus élevé de couleurs, de couleurs de fond différentes et d'images de meilleure qualité dans les pages Télétexte 2.5.

- ❶ Sélectionnez **Télétexte 2.5**.
- ❷ Appuyez sur le curseur droite pour sélectionner **Télétexte 2.5 Marche** pour profiter de cette option.
- ❸ Appuyez à nouveau sur le curseur droite pour sélectionner **Télétexte 2.5 Arrêt** si vous préférez que la mise en pages du Télétexte soit plus neutre. La sélection faite vaut pour toutes les chaînes proposant le service Télétexte 2.5.
Remarque: quelques secondes peuvent s'avérer nécessaires avant que le Télétexte ne passe au niveau 2.5.

Auto Surround

Parfois des informations sont transmises dans les programmes afin d'activer automatiquement le mode de reproduction son surround du TV. Ces informations sont prises en compte lorsque la fonction **Auto Surround** est activée.

Subwoofer

Choisissez **Oui** si vous avez installé un subwoofer externe.
Voir Branchement des périphériques, Subwoofer supplémentaire, p. 20.

Introduire/Changer code

L'option **Verrouillage** (voir TV, Options, p. 13) permet de verrouiller des chaînes et ainsi d'empêcher de regarder certains programmes. Pour regarder les chaînes verrouillées, il est nécessaire de composer un code d'accès. L'élément de menu Changer code vous permet de créer ou de modifier un numéro d'identification personnel.

- ❶ Sélectionnez **Intro./Changer code**.
- ❷ Si aucun code n'a encore été créé, l'élément de menu indique **Introduisez code**.
Si un code a déjà été composé, l'élément de menu indique **Changer code**.

Important: vous avez oublié votre code !

- ❶ Sélectionnez **Changez code** dans le menu Général et appuyez sur **OK**.
- ❷ Appuyez sur le curseur de direction droite et composez le code déterminant 8-8-8-8.
- ❸ Appuyez à nouveau sur le curseur et saisissez un nouveau code à quatre chiffres pour remplacer le code précédent.

Couleur

Sélectionnez **Couleur** et appuyez sur le curseur droit.

Si vous avez sélectionné **Auto**, le système de couleur respectif sera automatiquement sélectionné selon le système de transmission.

(Si la réception est mauvaise, sélectionnez un autre système de couleur avec le curseur haut/bas).

PLL

Bien que ce soit rare, il se peut que l'image de certains canaux soit déformée ou instable. Sélectionnez PLL (Phase Locked Loop) pour passer au réglage 2 avec le curseur gauche/ droit et réglez de la sorte l'image sur sa transmission respective.

Amélioration audio

A de rares occasions, et sur certains canaux, le signal audio diffusé peut être affecté de distorsion. Sélectionner **Amélioration audio Marche** pour réduire cette distorsion pour ce canal. Cela aura aussi pour effet de réduire le niveau du volume.

Source

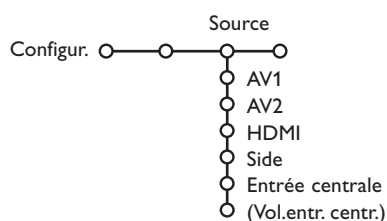

Ce menu vous permet de sélectionner le périphérique que vous avez branché à l'une des entrées externes.

- 1 Utilisez le curseur de direction droite pour entrer dans la liste de périphériques branchés à l'entrée sélectionnée.
- 2 Sélectionnez le périphérique à l'aide du curseur de direction haut/bas.

Lorsque vous avez sélectionné la source, p. ex. DVD, celle-ci sera automatiquement sélectionnée lorsque votre télécommande sera en mode DVD (voir p. 3) et lorsque vous appuierez sur la touche  de celle-ci.

Entrée centrale - Volume entrée centrale

Lorsque que vous avez connecté le Module de Réception RF surround au TV, voir p. 18, les HP du TV représentent le HP central de ce fait il n'est pas nécessaire d'ajouter un HP central.

Sélectionnez **Entrée centrale Marche**.

Lorsque vous avez sélectionné **Marche** vous devez équilibrer le volume sonore du HP central et celui des HP du récepteur audio avec le curseur de direction Gauche/Droite.

Demo

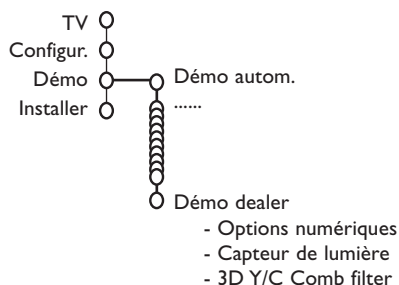

Le menu Démonstration permet au téléviseur de faire une démonstration de ses options, séparément ou en boucle.

Lorsque vous parcourez tous les modes Ambilight, chaque mode sera affiché pendant 10 secondes. Avant de passer au mode suivant, l'éclairage va d'abord disparaître en fondu et ensuite revenir graduellement dans le mode suivant.

Si vous avez sélectionné **Dém autom.**, la démonstration présentera automatiquement toutes les options de manière séquentielle, en boucle. Pour arrêter la démonstration automatique, appuyez sur l'une des touches du curseur. Si vous avez sélectionné l'une des options, la démonstration de cette option sera présentée une seule fois, et le menu Dém apparaîtra de nouveau. Néanmoins, la démo Ambilight continuera à fonctionner jusqu'à ce qu'on l'arrête en appuyant sur l'une des touches du curseur ou sur la touche **OK** de la télécommande.

Remarque: le mode Dém dealer ne fait pas partie de la séquence automatique et ne peut être activé que séparément.

Menu TV

Appuyez sur la touche **i+** de la télécommande afin d'obtenir des informations concernant l'élément du menu sélectionné.

Appuyez sur la touche **MENU** de la télécommande pour appeler à l'écran le menu principal.

Remarque: En fonction du signal d'entrée, certains paramètres dans les menus peuvent ne pas être accessibles.

Menu Image

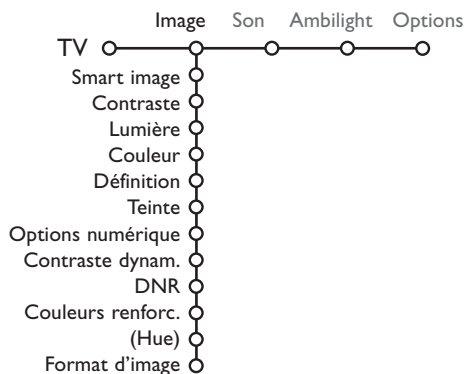

- 1 Utilisez le curseur de direction droite pour sélectionner **Image**.
- 2 A l'aide du curseur de direction haut/bas, sélectionnez les éléments de menu dans le menu Image.
- 3 Ajustez les réglages à l'aide du curseur de direction gauche/droite ou entrez dans la liste d'éléments de sous-menu à l'aide du curseur de direction droite. Sélectionnez un élément de sous-menu à l'aide du curseur haut/bas.
Remarque: pour faire disparaître le fond du menu avant d'ajuster les réglages image, voir *Sélection configuration TV, Général* p. 7.

Smart image

Sélectionnez **Smart image** pour faire apparaître une liste de paramètres image définis, correspondant chacun à un des préréglages d'usine.

Préférentiel se rapporte aux paramètres personnels pour l'image dans le menu image.

Remarque: Ce TV Philips a été configuré en usine pour donner un résultat optimal dans un environnement de magasin équipé typiquement d'un éclairage fluorescent. Comme à domicile on dispose généralement d'un éclairage moins puissant, nous vous recommandons d'essayer les différents préréglages **Smart image** pour trouver le plus adapté à votre propre environnement. La plupart des utilisateurs préféreront le mode Naturel.

En cas de signaux HF/AV faibles, sélectionnez **Doux**.

Options numériques

Pixel Plus 2 est le paramètre idéal, il double la résolution horizontale et augmente le nombre de lignes de 33 %.

Vous pouvez sélectionner Movie Plus dans le cas où vous seriez gêné par un effet de halo. Vous pouvez envisager, en fonction de vos préférences, de sélectionner Progressif scan.

Contraste dynamique

Règle le niveau auquel le téléviseur améliore automatiquement le rendu des détails dans les zones sombres, moyennes et claires de l'image.

DNR (Réduction du bruit)

Règle le niveau de mesure et de réduction du bruit au niveau de l'image.

Couleurs renforcées

Rend les couleurs plus vives et améliore la résolution des détails des couleurs vives.

Hue

Compense les variations de couleurs dans les diffusions NTSC.

Format d'image

Cette option réglera la dimension de l'image en fonction du format de diffusion et de vos réglages préférentiels.

Voir Utilisation de la télécommande, Format image, p. 4.

Active Control

Active control est un système proactif et automatique. Le téléviseur mesure et corrige continuellement tous les signaux qu'il réceptionne afin d'obtenir la meilleure image possible. Grâce au Ambient Light Sensor (capteur électronique) qui analyse les conditions de luminosité de la pièce les paramètres de contraste, de contraste dynamique, de lumière et de couleur de l'image sont ajustés automatiquement. Le capteur électronique est activé lorsque la fonction Active Control est mis sur Médium ou Maximum. Appuyez plusieurs fois sur la touche  pour sélectionner les valeurs automatiques du téléviseur Arrêt, Minimum, Médium (recommandé) ou Maximum.

Arrêt Définition et Contraste Dynamique sont contrôlées automatiquement

Minimum Définition, Contraste Dynamique, et Réduction du bruit sont contrôlées automatiquement.

Médium Contraste Dynamique, Couleur, Définition et Réduction du bruit sont contrôlées automatiquement.

Maximum Contraste, Contraste Dynamique, Couleur, Définition et Réduction du bruit sont contrôlées automatiquement.

Utilisez le curseur droit pour sélectionner **INFO+**. Le menu Démo Active Control apparaît. Les paramètres de l'image sont adaptés en continu et de façon automatique. Les éléments de menu ne peuvent pas être sélectionnés. Les index mobiles vont bouger, montrant ainsi comment la TV précise l'image montrée. Aucune de ces index mobiles ne peut être contrôlé par l'utilisateur. Appuyez sur la touche **OK** pour fermer la Démonstration.

Son

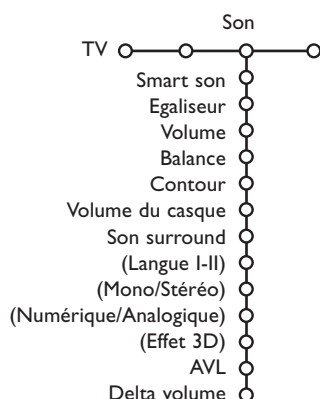

❶ Appuyez sur le curseur de direction droite pour sélectionner **Son**.

❷ Sélectionnez les éléments de menu dans le menu Son à l'aide du curseur de direction haut/bas et ajustez les réglages à l'aide du curseur de direction gauche/droite. Lorsque que les barres des visuels sont centrés les réglages sont à mi-niveau.

Smart son

Sélectionnez **Smart son** pour afficher une liste de paramètres de son définis, correspondant chacun à un des pré-réglages usine des Aigues et des Graves.

Préférentiel se rapporte aux paramètres personnels pour le son dans le menu son.

Remarques:

- Langue **I-II** n'est disponible qu'avec la transmission sonore bilingue.
- Mono/Stéréo ne peut être sélectionné qu'en cas de transmission analogique stéréo.
- Numérique/Analogique ne peut être choisi que dans le cas d'une transmission numérique.

Ambilight

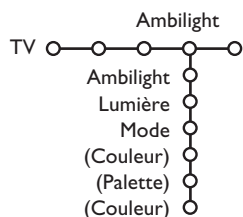

Appuyez sur la touche **i+** de la télécommande afin d'obtenir des informations concernant l'élément du menu.

Modes Couleur :

- **Préférentiel**: Sélectionnez n'importe quelle Couleur ou teinte correspondant à vos goûts personnels, par ex. votre intérieur, le contenu du programme (sports, film, etc.), votre humeur, etc.
- **Chaud**: La Couleur est adaptée à celle de la plupart des ampoules normales. Sélectionnez ce paramètre si vous souhaitez que l'Ambilight s'ajuste le mieux à l'éclairage habituel d'un séjour.
- **Froid**: La Couleur est adaptée à la lumière du jour normale (6500K). Sélectionnez ce paramètre si vous préférez un éclairage plus froid.

Remarque : 6500 K est le paramètre SMPTE recommandé pour le rétroéclairage d'ambiance des écrans.

- **Bleu**: La Couleur préférée par la plupart des consommateurs pour créer une atmosphère apaisante, moderne et /ou mystique. Sélectionnez ce paramètre selon vos goûts personnels ou votre humeur.

Ambilight est un concept d'éclairage novateur qui utilise la lumière avec des couleurs entièrement adaptables à l'arrière du téléviseur pour améliorer l'expérience du visionnement. Une analyse du contenu de l'image adapte sans cesse les couleurs, ou les lumières peuvent être réglées à n'importe quelle couleur fixe et de nombreuses nuances de blanc. Ambilight crée l'environnement de visionnement idéal pour votre TV. Résultat : vision plus relaxante, meilleure perception des détails de l'image, du contraste et des couleurs. En mode veille, les lumières peuvent être réglées à n'importe quelle couleur et créer une ambiance unique dans la pièce.

- 1 Sélectionnez **Ambilight** dans le menu TV.
- 2 Utilisez le curseur de direction bas pour entrer dans le menu Ambilight.
- 3 Sélectionnez Ambilight et utilisez le curseur de direction droite pour activer (**Marche**) ou désactiver (**Arrêt**) cette option.
 - **Arrêt**: désactive l'éclairage d'ambiance et rend tous les autres sujets du menu indisponibles.
 - **Marche**: l'éclairage d'ambiance sera activé. Précisez les paramètres éclairage dans les menus ci-dessous.
- 4 Sélectionnez **Lumière** pour régler la puissance lumineuse de l'éclairage d'ambiance.
- 5 Sélectionnez **Mode** et utilisez le curseur de direction droite pour sélectionner **Couleur**, **Ambiance**, **Décontracté**, **Film** ou **Action**.
 - **Couleur**: affichera une lumière constante suivant les paramètres dans le menu couleurs Ambilight. Voir plus bas.
 - Les options **Ambiance**, **Décontracté**, **Film** et **Action** harmoniseront dynamiquement la lumière et la couleur au contenu de l'écran. Le mode choisi affectera la vitesse et/ou la saturation et/ou l'intensité qui détermine l'impression de visionnement. En mode **Décontracté** par exemple, le rythme de changement de la lumière et la couleur est lisse et doux, ce qui vous offre un visionnement plus "immersif" mais relaxant. **Ambiance** est le rythme de changement de la lumière et la couleur pré-réglé à l'usine. **Film** influencera la perception d'un film tandis que le mode Action influera sur l'impression dynamique.

Remarques:

- Le rythme de changement est limité, pour ne pas entraîner de sensations inconfortables.
- Selon le mode choisi, certains sujets du menu Ambilight deviendront indisponibles et ne pourront pas être sélectionnés.

- 6 Si **Couleur** a été sélectionnée dans le menu Mode:
 - Sélectionnez **Couleur** dans le menu Ambilight et appuyez sur le curseur de direction droite.
 - Sélectionnez **Préférentiel**, **Chaud**, **Froid** ou **Bleu**.
 - Sélectionnez **Palette** pour choisir la couleur générale de la lumière.
 - Sélectionnez **Couleur** pour modifier l'intensité de couleur de la lumière.

Remarques:

- Une modification des paramètres Palette et/ou Couleur mettra le mode couleur sur Préférentiel.
- Le mode Couleur sélectionné sera celui utilisé lorsque l'éclairage d'ambiance sera activé depuis le mode veille.

Ambilight en mode veille

Lorsque le téléviseur est éteint, l'éclairage d'ambiance sera éteint également. Lorsque le téléviseur est en mode veille, on peut utiliser Ambilight pour créer une ambiance unique dans la pièce. Appuyez sur la touche Ambilight Marche/Arrêt sur la télécommande pour activer ou désactiver Ambilight.

Interférence infrarouge sur les périphériques externes

Afin d'éviter une mauvaise réception de la télécommande, placez vos périphériques externes hors de la vue des éclairages ambiants de votre téléviseur.

Remarque: Le fonctionnement d'Ambilight n'est pas garanti lorsque la température de la pièce est inférieure à 15°C.

Menu Options

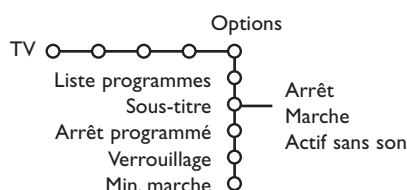

Appuyez sur la touche **i+** de la télécommande afin d'obtenir des informations concernant l'élément du menu sélectionné.

- ❶ Utilisez le curseur de direction droite pour sélectionner **Options**.
- ❷ Sélectionnez les éléments du menu avec le curseur de direction haut/bas et ajustez les réglages avec le curseur de direction droite/gauche.

Liste des programmes

Appuyez sur la touche **OK** pour passer à la chaîne de télévision ou la source choisie.

Sélection des sous-titres

La page des sous-titres doit être enregistrée pour chaque chaîne: Activez le télétexte et sélectionnez la page sous-titre appropriée. Désactivez le télétexte.

Sous-titre Marche les affichera automatiquement sur les chaînes de TV sélectionnées si ces chaînes les transmettent. Un symbole indique que ce mode est activé.

Sélectionnez **Actif sans son** si vous désirez que les sous-titres s'affichent automatiquement lorsque le son a été provisoirement coupé à l'aide de la touche **ⓧ** de la télécommande.

Arrêt programmé

Programme une durée après laquelle le téléviseur passera automatiquement en position de veille.

Verrouillage

- ❶ Sélectionnez **Verrouillage**.
- ❷ Utilisez le curseur droit pour entrer dans le menu Verrouillage. Vous êtes alors invité à entrer votre code d'accès.
Remarque : Vous devez introduire votre code chaque fois que vous entrez dans le menu verrouillage.

Important : vous avez oublié votre code ! Voir p. 8.

- ❸ Sélectionnez un des éléments du menu :
 - **Verrouiller** si vous voulez verrouiller toutes les chaînes et sources externes.
 - **Verrouillage** et appuyez sur le curseur droit. Sélectionnez **Verrou progr.** si vous voulez verrouiller une chaîne ou une source externe déterminée.
 - Sélectionnez **Déverrouiller** pour déverrouiller toutes les chaînes et sources verrouillées.

Minuterie marche

En mode de veille ou de mise en marche, fait automatiquement passer la TV au numéro de programme spécifié, à l'heure souhaitée.

- ❶ Sélectionnez **Min. marche**.
- ❷ Sélectionnez **Marche** avec le curseur droite.
- ❸ Appuyez à nouveau sur le curseur droite pour entrer dans la liste des programmes.
- ❹ Sélectionnez la chaîne de télévision ou la source extérieure sur laquelle vous souhaitez que votre téléviseur se règle à l'heure et le jour de votre choix.
- ❺ Appuyez à nouveau sur le curseur droite pour sélectionner un jour de la semaine ou **Journ..**
- ❻ Utilisez à nouveau le curseur de direction droite pour entrer l'heure ou entrez l'heure à l'aide des touches chiffrées ou du curseur haut/bas et appuyez sur **OK** pour activer.
- ❼ Appuyez sur la touche **MENU** pour mettre hors service le menu.

Notes:

- Pour vérifier vos réglages, appuyez sur **i+**.
- Seulement une minuterie peut être placée.

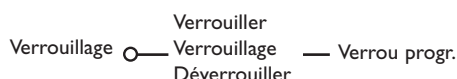

Deux écrans / PIP / Mosaïque

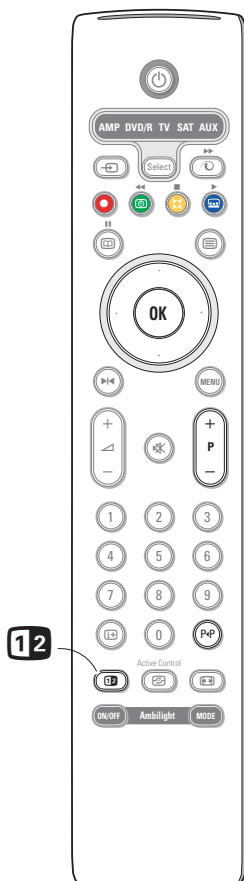

Appuyez sur la touche **12** pour activer **Deux écrans**, **PIP** ou un des modes PIP suivant le format sélectionné dans la liste format pip, sous le menu général. Voir Configuration, Général, p. 7. Appuyez à nouveau sur la touche **12**. L'écran au bord jaune deviendra l'écran plein principal.

Remarques :

- Si vous continuez à enfoncer la touche **12**, les différents formats (Deux écrans, PIP, PIP 3 ou PIP 6), défilent sur l'écran de votre téléviseur, à raison d'un nouveau format chaque seconde tant que la touche est enfoncée. Lorsque le TV est en veille, les préférences telles que définies dans Configuration, Menu Général sont utilisées.
- Il n'est pas possible d'afficher une source HD dans un écran Deux écrans/PIP.
- Quand le mode Deux écrans est sélectionné, deux formats d'image sont possibles : Plein écran ou format d'image 4:3 letter box (format 16 : 9).
- Le son audio de l'écran de droite ou de l'écran PIP est diffusé dans les écouteurs

Options d'affichage

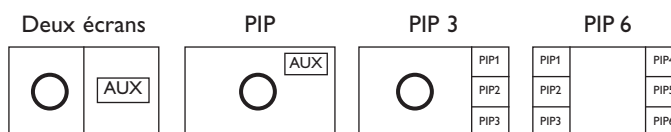

- Appuyez sur le curseur droit pour mettre l'écran de droite en évidence.
- Appuyez sur le curseur bas pour mettre l'écran PIP en évidence.
- Appuyez sur le curseur droit pour rentrer dans l'écran Mosaïque et utilisez les touches de navigation afin de mettre en évidence l'écran PIP choisi.

Modifier les chaînes ou les sources externes en écran gauche, droit, PIP ou Mosaïque

- Appuyez sur la touche **-P+** ou la touche **P+P** ou les touches chiffrées afin de modifier les chaînes ou les sources externes dans l'écran mis en évidence.

Scan PIP3 ou PIP 6

Naviguez vers l'écran PIP le plus bas et appuyez sur le curseur bas afin d'afficher une nouvelle série d'écrans PIP.

Définir la position et les dimensions de l'écran mono PIP

- 1 Sélectionnez le mode Deux écrans avec incrustation d'un écran PIP.
- 2 Appuyez sur le curseur bas pour mettre en évidence l'écran PIP. Le menu PIP apparaît. Il permet de déterminer la position et les dimensions de l'écran PIP.
*Remarque : Après un certain temps le Menu PIP disparaît, appuyez sur la touche **OK** pour le faire réapparaître.*
- 3 Nouvel appui sur le curseur bas pour sélectionner **Position** ou **Taille**.
- 4 Appuyez sur la touche **OK** ou le curseur droit pour valider.
- 5 Définir la position de l'écran PIP avec les touches de curseur. Définir les dimensions de l'écran PIP avec le curseur droit/gauche.
- 6 Appuyez sur la touche **OK**. Le Menu PIP réapparaît.
- 7 Naviguez vers le haut du menu pour remettre en évidence l'écran principal.
- 8 Appuyez sur la touche **OK** pour effacer le menu ou attendez qu'il s'efface de lui-même.

Information affichée à l'écran

Au changement de chaîne, les informations affichées sont relatives à l'écran actif.

Télétexte

Certaines chaînes de télévision transmettent des informations au moyen d'un système télétexte. Cette TV a 1200 pages de mémoire qui vont mémoriser la plupart des pages et des sous-pages diffusées pour réduire le délai d'attente. Après chaque modification de programme, la mémoire est rafraîchie.

Mise en et hors service du télétexte

Appuyez sur  pour mettre en service le télétexte.

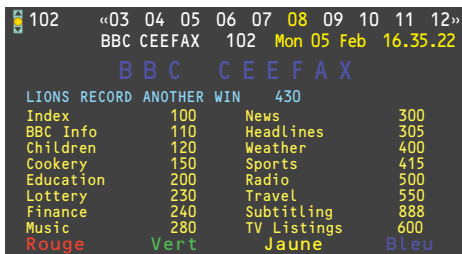

102	«03 04 05 06 07 08 09 10 11 12»		
BBC CEEFAX	102 Mon 05 Feb 16.35.22		
BBC CEEFAX			
LIONS RECORD ANOTHER WIN	430		
Index	100	News	300
BBC Info	110	Headlines	305
Children	120	Weather	400
Cookery	150	Sports	415
Education	200	Radio	500
Lottery	230	Travel	550
Finance	240	Subtitling	888
Music	280	TV Listings	600
Rouge	Vert	Jaune	Bleu

Sélection d'une page de télétexte

- Entrez le numéro de la page souhaitée à l'aide des touches numériques, des touches du curseur de direction haut/bas, gauche/droite ou de la touche **-P+**.
- Choisissez le sujet souhaité à l'aide des touches colorées correspondant aux options en bas de l'écran.

Sélection de la page précédente

(Uniquement possible au cas où aucune liste des pages de télétexte favorites n'est disponible. Voir p. 16.)
Appuyez sur la touche **P.P.**

Sélection de l'index du système télétexte

Appuyez sur la touche grise **▶▶** pour faire apparaître l'index (en général p. 100).

Uniquement pour les diffuseurs utilisant les systèmes télétexte T.O.P:

Appuyez . Un aperçu T.O.P. des divers sujets apparaît. Sélectionnez avec le curseur haut/bas, gauche/ droite le sujet souhaité et appuyez sur la touche **OK**. Toutes les chaînes de télévision ne transmettent pas le télétexte T.O.P.

Sélection des sous-pages

Lorsqu'une page de télétexte sélectionnée comprend plusieurs sous-pages, une liste des sous-pages disponibles apparaît à l'écran.

Appuyez sur le curseur de direction gauche ou droite pour sélectionner la sous-page suivante ou précédente.

Image/Télétexte

- 1 Appuyez sur la touche . Appuyez sur la touche **12** pour afficher télétexte dans la moitié droite de l'image.
- 2 Appuyez sur la touche **12** pour éteindre le format 2 écrans.

Double hauteur page télétexte

Appuyez plusieurs fois sur la touche  pour afficher la partie supérieure du télétexte, la partie inférieure du télétexte et ensuite revenir au format d'image normal. Quand la fonction double hauteur est activée, vous pouvez faire défiler le texte ligne par ligne en utilisant le curseur de direction haut/bas.

Hypertexte

Grâce à la fonction Hypertexte, vous pouvez sélectionner et chercher tout mot ou numéro dans la page Télétexte actuelle.

- 1 Appuyez sur la touche **OK** pour mettre en évidence le premier mot ou numéro de la page.
- 2 Utilisez le curseur de direction haut/bas, gauche/droite pour sélectionner le mot ou le numéro que vous souhaitez chercher.
- 3 Appuyez sur la touche **OK** pour confirmer. Un message apparaît en bas de l'écran pour indiquer que la recherche est en cours, ou que le mot ou la page n'est pas trouvé.
- 4 Utilisez le curseur de direction haut pour sortir de l'hypertexte.

Menu Télétexte

- 1 Appuyez sur la touche **MENU** pour activer le menu.
- 2 Utilisez le curseur de direction haut/bas pour sélectionner les éléments du menu.
- 3 Appuyez sur le curseur de direction droite pour activer.

Informations cachées

Affiche/dissimule les informations cachées d'une page, telles que les solutions des devinettes et des mots croisés. Appuyez sur le curseur de direction droite pour activer.

Préférentiel

Vous pouvez créer une liste de huit pages télétexte favorites au total, sélectionnées parmi plusieurs chaînes différentes.

Ajouter une page à la liste des favoris:

- 1 Sélectionner une page télétexte.
- 2 Sélectionner **Préférentiel** dans le menu télétexte et appuyer sur le curseur de direction droite pour accéder à la liste.
- 3 Appuyer à nouveau sur le curseur de direction droite pour ajouter la page.
- 4 Appuyer sur la touche **MENU** pour visualiser la page courante.

Visualiser une page favorite de la liste:

En mode télétexte, utiliser la touche P4P pour naviguer à travers les pages favorites de la chaîne TV sélectionnée.

Remarque : Seules les pages de la chaîne courante peuvent être sélectionnées.

Chercher

Sélectionner un mot

A l'aide du clavier à l'écran, vous pouvez entrer un mot que vous souhaitez chercher dans les pages Télétexte. L'utilisation de majuscules ou de minuscules n'a pas d'importance.



- 1 Appuyez sur le curseur de direction droite pour entrer dans le clavier.
- 2 Utilisez le curseur de direction gauche/droite et haut/bas pour sélectionner les caractères, les mots ou les fonctions.
Remarque : Seulement les caractères européens sont affichés.
- 3 Appuyez sur la touche **OK** pour confirmer chaque caractère sélectionné.
- 4 Sélectionnez **Annul.** pour annuler le mot sélectionné, **Espace** pour entrer une espace, **Effacer** pour effacer le dernier caractère sélectionné, **Shift** pour afficher les caractères en majuscule ou en minuscule du clavier et **Spécial** pour afficher les caractères spéciaux du clavier et appuyez sur la touche **OK**.
- 5 Appuyez plusieurs fois sur le curseur de direction gauche pour revenir au menu Télétexte.

Recherche d'un mot

- 1 Entrez le mot à l'écran ou sélectionnez un mot dans l'historique à droite et appuyez sur **OK**.
- 2 Sélectionnez **Accept.** et appuyez sur **OK**. Le message **Recherche** apparaît à l'écran.
- 3 Pour annuler la recherche ou pour rechercher un nouveau mot, sélectionnez **Clavier** et appuyez sur **OK**.
- 4 Lorsque le mot n'est pas trouvé, un message apparaît à l'écran. Lorsqu'il a été trouvé, le mot est mis en évidence dans la page Télétexte. Pour poursuivre la recherche, appuyez sur **OK**.

Passage en revue des sous-pages (si présent)

Passes automatiquement en revue les sous-pages. Appuyez sur le curseur de direction droite pour activer et désactiver la fonction.

Page programmée

Permet d'afficher une page spécifique à une heure précise.

- 1 Utilisez le curseur de direction droite et sélectionnez **Oui** ou **Non**.
- 2 Entrez l'heure et le numéro de page à l'aide du curseur ou des touches numériques.
Remarque: il n'est pas nécessaire que le Télétexte reste activé. Il n'est pas possible d'afficher une page programmée si le téléviseur est en mode de veille.
- 3 Appuyez sur le curseur de direction gauche pour revenir au menu TV.

Branchement des périphériques

Vous pouvez brancher une large gamme d'appareils électroniques sur votre TV. Les diagrammes de connexion suivants vous décrivent le mode de connexion.

Remarque: **AV1** fonctionne avec YPbPr, Y/C et CVBS (Y); **AV2** YPbPr (RVB), CVBS et Y/C; **HDMI (EXT3)**; **Side**: CVBS et Y/C.

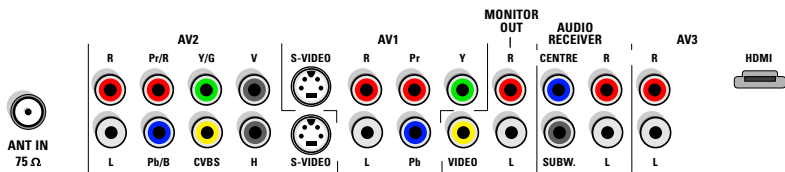

Enregistreur (VCR-DVD+RW)

Remarque: éviter de placer votre enregistreur trop près de l'écran étant donné que certains enregistreurs sont sensibles aux signaux de l'image. Gardez une distance minimale de 0,5 m avec l'écran.

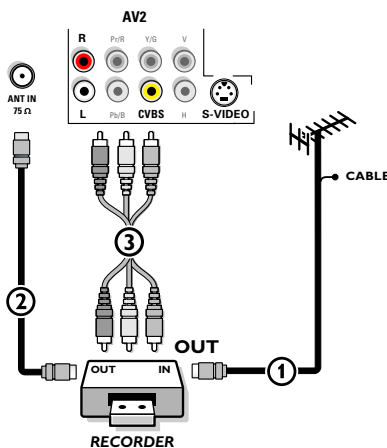

- ❶ Connectez l'antenne RF ❶ à la prise **RF IN** de votre enregistreur.
- ❷ Connectez un autre câble RF ❷ de la sortie **OUT** de votre enregistreur à l'entrée de 75 Ω Γ du téléviseur.
- ❸ Vous obtiendrez une meilleure qualité en connectant également les câbles Vidéo et Audio gauche et droit (pour un périphérique stéréo) ❸ sur les entrées **CVBS, L** et **RAUDIO** et **AV2**.

Si votre enregistreur dispose d'une prise vidéo S-VHS :

Pour une meilleure qualité d'image, connectez un câble S-Vidéo à l'entrée **S-VIDEO** au lieu de connecter l'enregistreur à la prise **CVBS** de **AV2**. S-Video ne fournissant pas d'audio, il faut donc brancher les câbles audio pour obtenir du son.

Autres appareils périphériques (récepteur satellite, décodeur, DVD, jeux, etc.)

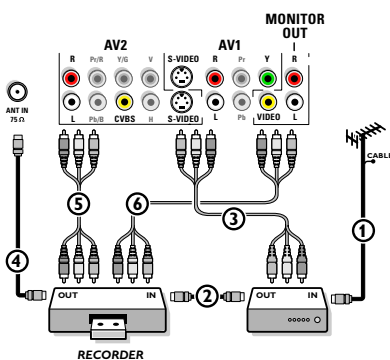

- ❶ Connectez l'antenne RF à la prise **RF IN** de votre autre périphérique.
- ❷ Branchez la sortie RF de l'appareil AV à l'entrée RF de l'enregistreur ❷.
- ❸ Branchez un autre câble RF ❸ provenant de la sortie **OUT** de votre enregistreur à l'entrée 75 Ohm Γ jack du téléviseur.
- ❹ Pour obtenir une meilleure qualité, branchez également les câbles Vidéo ou S-Vidéo, Audio gauche et Audio droit des deux appareils sur **AV1** (Y ou **S-VIDEO**, **AUDIO L** et **R**) ❹ et sur **AV2** (**CVBS** ou **S-VIDEO**, **AUDIO L** et **R**) ❺.

Remarques :

- En cas d'équipement mono, seul le haut-parleur gauche diffuse des sons. Utilisez un adaptateur mono/stéréo (non fourni) pour une reproduction sonore via tous les haut-parleurs internes.
- Lorsque vous utilisez le connecteur **S-VIDEO**, ne connectez aucun appareil à l'entrée **AV2 CVBS** ou **AV1 Y**.

Le connecteur **MONITOR OUT** peut être utilisé pour une connexion en guirlande ou pour enregistrer des programmes à partir de votre TV ❻. Ce n'est que lorsqu'un magnétophone est branché sur **MONITOR OUT** qu'il est possible d'enregistrer un programme à partir d'autres périphériques connectés à votre TV. Voir Enregistrer avec un enregistreur, p.20.

Récepteur MultiCanaux surround

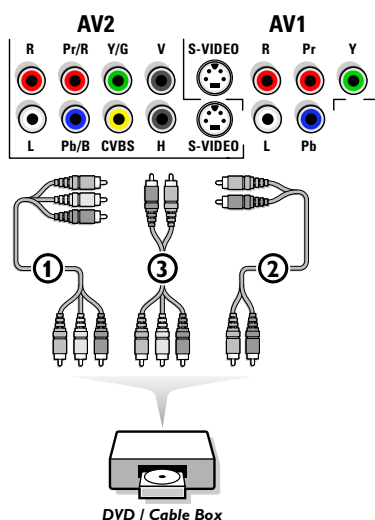

Appareils munis de connecteurs Component Video Output (YPbPr)

- 1 Branchez les trois câbles vidéo ① multiples sur les appareils possédant des sorties vidéo multiples (YPbPr), tels que lecteurs DVD, lecteurs de disques laser, lecteurs de jeux vidéo, récepteurs satellite et autres, et sur les jacks Y, Pb et Pr d'AV1 ou AV2 sur le téléviseur.
- 2 Connectez les câbles audio aux jacks AUDIO L et R ② de l'appareil et aux jacks L audio et R AV1 ou AV2.

Appareils avec sortie RVB

- 1 Connectez l'appareil avec sortie RVB avec sync. horizontal et vertical séparé aux jacks d'entrée Pr/R Pb/B Y/G ① et aux jacks H et V d'AV2 ③.
- 2 Connectez les câbles audio aux jacks VIDEO L et R AV2.

Appareils munis de connecteur S-Video

- 1 Connectez un câble S-Video à l'entrée AV1 ou AV2 S-VIDEO.
Remarque : Lorsque vous utilisez le connecteur S-VIDEO, ne connectez aucun appareil à l'entrée AV2 CVBS ou AV1 Y.
- 2 Connectez les câbles audio aux jacks AUDIO L et R de l'appareil et aux jacks L et R AUDIO AV1 ou AV2 du téléviseur.

Remarques :

- Les indicateurs pour les cavités composant vidéo peuvent différer selon le lecteur DVD ou l'appareil branché. Bien que les abréviations puissent varier, les lettres B et R représentent les signaux composants bleus et rouges, respectivement, et Y indique le signal de la luminance. Référez-vous aux directives du lecteur DVD pour les définitions et les détails de branchement.
- Ce téléviseur est conçu pour accepter des normes de signaux haute définition 480p, 720p (pas avec 42PF9966), 1080i et 1152i telles que spécifiées par la norme EIA7703 de l'Electronic Industries Association. Les appareils numériques de divers fabricants peuvent avoir différentes normes de sortie, ce qui peut causer des problèmes d'affichage.

Avertissement : Au cas où vous remarquez des images instables, des mauvaises couleurs ou pas de couleur, aucune image ou toute combinaison de celles-ci sur votre écran, assurez-vous que vos connexions ont été effectuées correctement ou placez votre appareil plus loin de votre TV.

Récepteur MultiCanaux surround

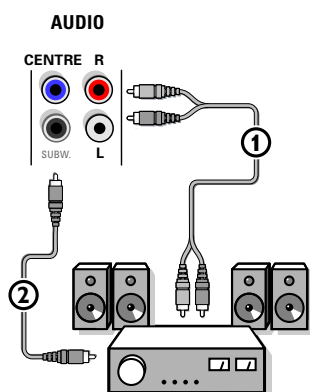

- 1 Branchez le câble audio au récepteur MultiCanaux Surround et aux sorties AUDIO RECEIVER L et R à côté du connecteur CENTRE de votre téléviseur ①.

Remarque : Éteignez le téléviseur et votre récepteur Surround avant de les raccorder. Réglez au minimum le son du récepteur Surround.

- 2 Si vous voulez que les haut-parleurs de votre moniteur fassent fonction comme haut-parleur central, branchez également un câble audio ② au récepteur MultiCanaux Surround et au connecteur CENTRE de votre téléviseur.
- 3 Sélectionnez **Entrée centrale Marche** dans le menu Source. Voir p.9. Les haut-parleurs du moniteur diffusent à présent le son central, tandis que les haut-parleurs connectés au récepteur audio diffusent le son Surround. Le volume doit être contrôlé au moyen du récepteur MultiCanaux Surround.

Remarque : aucun son ne sera diffusé si une chaîne de télévision ou une source externe est bloquée via le menu Verrouillage programmes (voir p.13).

Connecteur HDMI (High Definition Multimedia Interface)

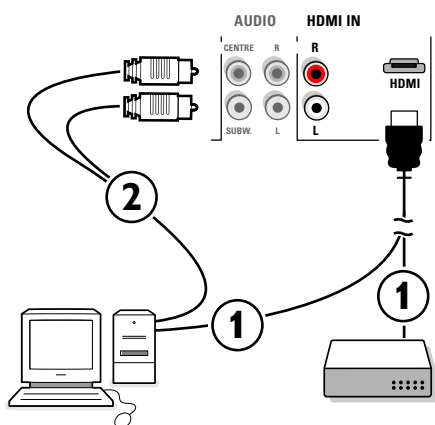

HDMI est la nouvelle norme pour l'interconnexion vidéo et audio numérique haute définition. Par ex. avec un Set top box numérique, avec des appareils HDMI tels que PC, lecteur DVD, récepteur AV..

Remarque : Le connecteur HDMI est compatible avec les appareils DVI et un câble de conversion HDMI vers DVI est inclus. (Ensuite, connectez également les câbles audio.)

Le connecteur **HDMI** permet :

- les modes d'affichage TV et moniteur suivants :

EDTV	640/720 x 480p	
	720 x 576p	
HDTV	1280 x 720p	
	1920 x 1080i	
	1152i	
VGA	640 x 480	60 Hz
SVGA	800 x 600	56 Hz

- 1 Reliez la sortie numérique HDMI de votre appareil HD (par ex. PC, lecteur DVD, Set Top Box ...) au connecteur **HDMI** de votre téléviseur.
- 2 Lorsqu'un appareil HD-DVI (si l'audio est présent) est branché, connectez également le câble audio ② aux sorties **AUDIO** de votre appareil HD et aux entrées **R** (droite) et **L** (gauche) **HDMI (AV3)** du panneau du téléviseur.

Remarques :

- Le bon fonctionnement est uniquement garanti avec des produits HDMI compatibles.
- Il est possible que les appareils numériques de fabricants différents possèdent d'autres standards de sortie, ce qui peut engendrer des difficultés en ce qui concerne l'affichage correct du TV.
- Si l'appareil est froid, il peut y avoir une petite "étincelle" lorsque l'on allume l'appareil. C'est normal, l'appareil n'est pas défectueux.

Brancher un subwoofer supplémentaire

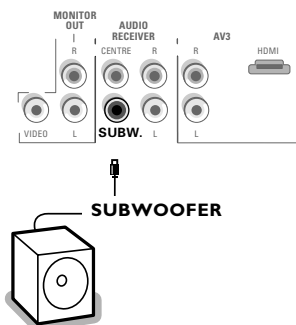

Pour améliorer la qualité de la reproduction sonore de votre TV vous pouvez connecter un subwoofer actif (20 à 250 Hz).

- 1 Connectez par un câble audio l'entrée du subwoofer externe à la sortie **SUBWOOFER** en bas du TV.
- 2 Sélectionnez **Subwoofer** dans le Menu Configuration, Général, p. 7.
- 3 Ajustez les fréquences du subwoofer externe de 100-120 Hz si cette possibilité est existante (suivant vos préférences).
- 4 Ajustez le volume sonore du subwoofer externe si cette possibilité de contrôle existe.
Se référer au manuel d'utilisation du subwoofer.

Connexions latérales

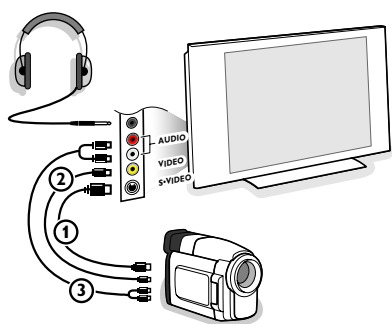



Caméra, Caméscope ou Jeu

- 1 Branchez votre caméra, caméscope ou jeu comme indiqué.
- 2 Branchez l'installation sur **VIDEO** (2) et **AUDIO L** (3) pour un appareil mono. Branchez également sur **AUDIO R** (3) pour un appareil stéréo. Vous obtiendrez la qualité S-VHS avec un caméscope S-VHS en branchant le câble S-VHS sur **S-VIDEO** (1) et sur **AUDIO** (3).

Attention : Ne pas brancher les câbles (1) et (2) en même temps. Cela peut produire des distorsions dans l'image !

Casque

- 1 Insérez la fiche dans la prise du casque  comme indiqué.
- 2 Appuyez sur  sur la télécommande pour mettre hors service les HP de votre téléviseur.

La prise du casque a une impédance de 8 à 4000 Ohm et est du type 3,5 mm. Choisissez **Volume du casque** dans le menu son, afin de régler le volume du casque.

Pour sélectionner les périphériques

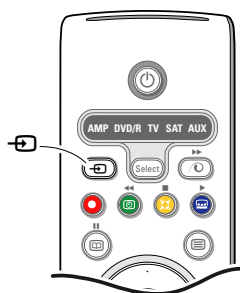

- 1 Appuyez sur la touche  de la télécommande pour sélectionner **AV1**, **AV2**, **HDMI (AV3)**, **Side** ou **Chaînes TV**, l'entrée sur laquelle vous avez branché votre appareil.
- 2 Appuyez le curseur haut/bas.
- 3 Appuyez sur la touche **OK**.

Enregistrement avec un enregistreur

Enregistrement d'un programme de télévision

Vous pouvez enregistrer un programme de télévision à l'aide du syntoniseur de votre magnétoscope sans affecter votre téléviseur.

- 1 Sélectionnez le numéro de chaîne sur votre magnétoscope.
- 2 Réglez votre magnétoscope pour enregistrer. Consultez le manuel de votre magnétoscope.

Vous n'affectez pas l'enregistrement lorsque vous changez de numéro de chaîne !

Enregistrement un programme par MONITOR OUT

Vous pouvez enregistrer un programme de télévision à l'aide du syntoniseur de votre téléviseur par **MONITOR OUT**.

- 1 Mettez l'appareil en service.
- 2 Sélectionnez la chaîne correcte ou l'appareil préféré sur votre téléviseur et l'entrée correcte sur votre magnétoscope.
- 3 Réglez votre magnétoscope pour enregistrer. Vous enregistrez le canal de la télévision ou l'appareil sélectionné.

*Vous ne devez pas changer de chaînes ou éteindre votre téléviseur lorsque vous enregistrez par **MONITOR OUT**.*

Touches pour les appareils A/V

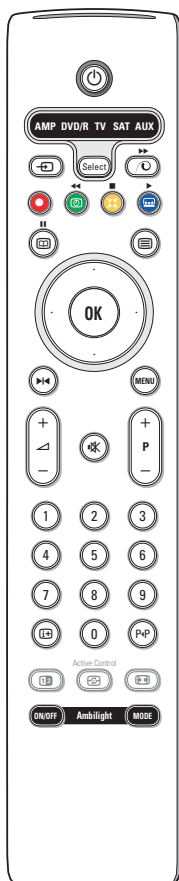

Cette télécommande peut commander les appareils suivants: TV, VCR, DVD, DVD/R, SAT (RC5/RC6), AMP (+TUNER), CD, CD/R.

Appuyer sur la touche **Select** pour commander n'importe quel périphérique indiqué dans l'affichage (**AUX** = CD; **DVD/R** = DVD, **SAT** = SAT (RC5)). A chaque pression sur la touche **Select** un autre appareil est sélectionné. La répétition doit être effectuée dans les 2 secondes, l'indicateur clignotera lentement pour indiquer l'appareil sélectionné. Appuyez sur l'une des touches de la télécommande pour commander le périphérique. Pour revenir au mode TV, appuyez sur **Select** pendant que l'indicateur clignote. Si aucune touche n'est enfoncée dans les 60 secondes, la télécommande se remet en mode **TV**.

Si vous ne souhaitez pas que la télécommande retourne en mode TV, et qu'il reste dans le mode sélectionné, procédez comme suit :

Sélectionnez le mode souhaité avec la touche **Select**. Attendez jusqu'à ce que l'indicateur ne soit plus allumé. Appuyez à nouveau sur la touche **Select** et simultanément sur la touche **OK** pendant au moins 2 secondes. A partir de ce moment, la télécommande ne retournera pas en mode TV et restera dans le mode sélectionné. Pour retourner au paramétrage par défaut de la télécommande (mode TV) répétez les étapes expliquées ci-dessus, en sélectionnant le mode TV.

*Note: Lorsque la touche **Select** est tenue pressée plus de 2 secondes, le code RC5/RC6 est transmis.*

- | | | | |
|----|-------------------------------------------------------------------------------------|----------------------------------------|--------------------------------------------------------------------------------------------------------------|
| ⏻ | pour passer en position de veille | MENU | pour activer/désactiver le menu |
| ⏸ | pause (VCR, DVD, CD) | -P+ | pour sélectionner un chapitre, une chaîne, une bande |
| 📡 | actualités RDS /TA (AMP); mélanger (CD/R) | 0 à 9 | entrée d'un chiffre, |
| ● | pour enregistrer | P+P | contenu de la cassette (VCR), choisir un chapitre DVD , choisir une fréquence (AMP) |
| ⏮ | pour rebobiner (VCR, CD); recherche arrière (DVD, AMP) | curseur haut/bas | pour choisir le disque suivant ou précédent (CD) |
| ■ | pour arrêter, | curseur gauche/droit | pour choisir la bande précédente ou suivante (CD) |
| ▶ | pour le mode lecture, | recherche avant/arrière (AMP) | |
| ⏭ | avance rapide (VCR, CD); recherche avant (DVD, AMP) | | |
| ⏸ | pause (CD/R) | | |
| 📡 | afficher RDS (AMP); pour choisir la langue des sous-titres (DVD); | | |
| 📡+ | afficher information | | |

On peut en outre régler l'indicateur **DVD/R, SAT** et **AUX** pour qu'il commande le DVD-R, DVD + récepteur, DVD-R + récepteur, SAT (RC6), CD-R et VCR.

- 1 Sélectionnez **TV** avec la touche **Select**.
- 2 Pour programmer
 - **DVD-R**, appuyez sur la touche **OK** + le chiffre 2.
 - **SAT (RC6)**, appuyez sur la touche **OK** + le chiffre 4.
 - **CD-R**, appuyez sur la touche **OK** + le chiffre 6.
 - **DVD + récepteur**, appuyez sur la touche **OK** + le chiffre 7.
 - **DVD-R + récepteur**, appuyez sur la touche **OK** + le chiffre 8.
 - **VCR**, appuyez sur la touche **OK** + le chiffre 9.
- 3 Sélectionnez l'indicateur **DVD/R, SAT, AUX** correspondant. La télécommande commandera votre DVD-R, DVD ou DVD-R en combinaison avec un récepteur (**DVD/R**), SAT (RC6) (**SAT**), CD-R ou VCR (**AUX**).

*Remarque: Pour retourner aux modes pré-réglés en usine, enlevez les piles pendant quelques minutes, ou appuyez sur la touche **OK** + le chiffre 1 (mode DVD); ou + le chiffre 3 (SAT-RC5) ou + le chiffre 5 (mode CD).*

Conseils

Entretien de l'écran	Ne pas toucher, frapper, frotter l'écran avec quoi que ce soit de dur, ce qui pourrait rayer et abîmer l'écran de façon permanente. Ne pas frotter l'écran avec un tissu poussiéreux contenant un produit chimique. Ne pas toucher l'écran à mains nues ou avec un tissu gras (certains cosmétiques sont dangereux pour l'écran). Débrancher le TV avant tout nettoyage. Lorsque la surface devient poussiéreuse, essuyer légèrement avec du coton absorbant ou un autre matériaux doux. Ne pas utiliser d'acétone, toluène ou alcool sous peine de dommages chimiques. Ne pas utiliser de nettoyant liquide ou en aérosol. Essuyer toutes gouttes (eau...) éventuellement projetées sur l'écran aussi vite que possible. Un contact prolongé peut provoquer des déformations et des taches.
Mauvaise image	<ul style="list-style-type: none"> • Avez-vous choisi le bon système de télévision dans le menu d'installation manuelle? • Votre téléviseur ou votre antenne interne se trouvent-ils trop près des HPs, d'une installation audio sans prise de terre, de tubes néon, etc.? • La proximité de montagnes ou de hauts immeubles peut être à l'origine d'images dédoublées ou d'ombres. Parfois, on obtient une meilleure qualité d'image en changeant la direction de l'antenne externe. • Est-ce que l'image ou le télétexte est méconnaissable? Vérifiez si vous avez introduit la fréquence correcte. Voir Installation, Installation manuelle, p. 6. • La luminosité, la définition et le contraste sont-ils dérégés? Sélectionnez Préréglages d'usine dans le menu Configuration, Générale p. 7.
Absence d'image	<ul style="list-style-type: none"> • Les câbles fournis avec l'appareil sont-ils bien raccordés? (Le câble d'antenne sur le téléviseur, l'autre câble d'antenne sur votre magnétoscope, les câbles VGA, le câble de tension sur l'écran). • Vous avez mis le verrouillage hors service ? • Avez-vous allumé votre ordinateur ? • Vous voyez un écran noir et un indicateur bleu sur la face avant du téléviseur? Cela veut dire que le téléviseur ne supporte pas le mode d'affichage sélectionné. Réglez votre source VGA sur un mode correct. • En cas de doute, consultez votre revendeur.
Distorsion numérique	La mauvaise qualité de certains équipements numériques peut engendrer une distorsion de l'image numérique. Dans ce cas, sélectionnez le préréglage Doux dans le menu Image, Smart image, sans changer les réglages manuellement.
Absence de son	<ul style="list-style-type: none"> • Aucune des chaînes diffuse du son? Vérifiez si le volume n'est pas réglé sur sa position minimum. • Le son est-il interrompu lorsque vous appuyez sur la touche  ?
Vous ne trouvez pas de solution à votre problème ?	Mettez votre téléviseur hors service. Remettez-le en service. N'essayez jamais de réparer vous-même une panne de téléviseur. Consultez votre revendeur ou un technicien.
Télécommande	<ul style="list-style-type: none"> • Si votre TV ne répond plus à la télécommande, les piles peuvent être déchargées. • Vérifiez que la télécommande soit en mode correct. • Vous pouvez toujours utiliser la touche MENU et les touches -/+ sur le côté droit du téléviseur.
Veille	Votre TV consomme de l'énergie en veille. Cette consommation contribue à la pollution de l'air et de l'eau. Consommation : 2 W.
Image VGA pas stable ou pas synchronisée	Vérifiez si vous avez sélectionné le mode VGA correct dans votre ordinateur. Voir le manuel d'instruction fourni séparément avec votre moniteur.
Divers	Voir Suppléments, Spécifications sur ce CD.

Avertissement concernant les images fixes sur l'écran du TV

Une caractéristique des écrans plasma (PDP) est que l'affichage d'une même image pendant une longue durée peut entraîner une image fantôme persistante à l'écran. Il s'agit du marquage du phosphore à l'écran. Lors d'une utilisation normale, le téléviseur doit afficher des images en perpétuel mouvement et en perpétuel changement qui remplissent l'écran.

Exemples d'images fixes (cette liste n'est pas exhaustive, vous pouvez en rencontrer d'autres):

- **Menus TV et DVD:** listes du contenu du disque DVD;
- **Barres noires boîte aux lettres:** lorsque des barres noires apparaissent sur la gauche et sur la droite de l'écran, il est recommandé de passer à un format image dans lequel l'image remplit l'écran;
- **PIP et Multipip:** éviter d'utiliser la fonction PIP ou la fonction Multipip pendant des périodes prolongées;
- **Logos des chaînes de télévision:** posent un problème s'ils sont lumineux et immobiles. Il est moins probable que les graphiques animés ou de faible contraste entraînent un vieillissement non uniforme de l'écran;
- **Informations boursières:** présentées en bas de l'écran TV;
- **Logos des chaînes de shopping et affichage des prix:** lumineux et affichés en permanence ou fréquemment au même endroit sur l'écran TV. Parmi les exemples d'arrêts sur image figurent les logos, les images de synthèse, l'affichage de l'heure, les informations télétexte et les images affichées en mode 4:3, les images ou personnages statiques, etc.

Remarques :

- réduisez le contraste et la luminosité pendant le visionnage
- **le marquage du phosphore à l'écran ne disparaît jamais complètement.**