

Register your product and get support at
www.philips.com/welcome

Пайдаланушы нұсбаулығы

PHILIPS

Мазмұны

1	Саяхат 3	6.8	Пайдалану шарттары 56
1.1	Smart TV 3	7	Ойындар 57
1.2	Қолданбалар галереясы 3	7.1	Ойын ойнау 57
1.3	Жалға алынатын бейнелер 3	7.2	Екі ойыншы ойындары 57
1.4	Желілік теледидар 3	8	Теледидардың техникалық сипаттамалары 58
1.5	Әлеуметтік желілер 4	8.1	Қоршаған ортаға қауіпсіз 58
1.6	Skype 4	8.2	Қуат 59
1.7	Смартфондар және планшеттер 4	8.3	Қабылдау 59
1.8	Теледидарды және жазбаларды уақытша тоқтату 4	8.4	Дисплей 59
1.9	Ойын ойнау 5	8.5	Дыбыс 60
1.10	EasyLink 5	8.6	Мультимедиа 60
2	Орнату 6	8.7	Байланыс мүмкіндігі 60
2.1	Орналастыру бойынша кеңестер 6	8.8	Өлшемдері және салмақтары 60
2.2	Қуат кабелі 6	9	Теледидар бағдарламалық құралы 62
2.3	Антенна 6	9.1	Бағдарламалық құрал нұсқасы 62
2.4	Желі 6	9.2	Бағдарламалық құралды жаңарту 62
2.5	Құрылғыларды қосу 8	9.3	Бастапқы коды ашық бағдарламалық құрал 62
2.6	Реттеу мәзірі 17	9.4	Бастапқы коды ашық лицензия 63
2.7	Теледидар түпқоймасы мен қабырғаға бекіту жақтауы 17	10	Қолдау 64
2.8	Қауіпсіздік және қызмет көрсету 18	10.1	Тіркеу 64
3	Теледидар 20	10.2	Анықтама және іздеу бөлімін пайдалану 64
3.1	Қосу 20	10.3	Онлайндық қолдау 64
3.2	Қашықтан басқару пульті 20	10.4	Тұтынушыларға қолдау көрсету 64
3.3	Теледидар көру 22	11	Авторлық құқықтар мен лицензиялар 65
3.4	Теледидар нұсқаулығы 29	11.1	HDMI 65
3.5	Құрылғыларға ауысу 30	11.2	Dolby 65
3.6	Субтитрлер және тілдер 31	11.3	Skype 65
3.7	Таймерлер мен сағат 32	11.4	DivX 65
3.8	Сурет параметрлері 33	11.5	Microsoft 65
3.9	Дыбыс параметрлері 34	11.6	Басқа сауда белгілері 65
3.10	Ambilight параметрлері 35	Индекс 65	
3.11	Әмбебап қол жеткізу 36		
4	3D 38		
4.1	Не қажет 38		
4.2	3D көзiлдірік 38		
4.3	3D пішімінде көру 38		
4.4	3D бейнелерін оңтайлы көру 38		
4.5	Денсаулыққа қатысты ескерту 39		
4.6	3D көзілдірікті күту 39		
5	Smart TV 40		
5.1	Home (Басты) мәзір 40		
5.2	Smart TV қолданбалары 40		
5.3	Бейнелер, фотосуреттер және музыка 43		
5.4	Теледидарды кідірту 45		
5.5	Жазу 45		
5.6	MyRemote қолданбасы 47		
6	Skype 51		
6.1	Skype деген не? 51		
6.2	Skype қызметін іске қосу 51		
6.3	Контактiлер 52		
6.4	Skype қызметінде қоңырау шалу 53		
6.5	Skype кредиті 55		
6.6	Skype параметрлері 55		
6.7	Шығу 55		

Саяхат

Smart TV

Осы **Philips Smart LED TV** теледидарын Интернетке қосып, теледидардың жаңа дүниесін ашыңыз. Жол жоспарлағышқа сымды қосылым орнатуыңызға немесе сымсыз Wi-Fi көмегімен байланысуыңызға болады.

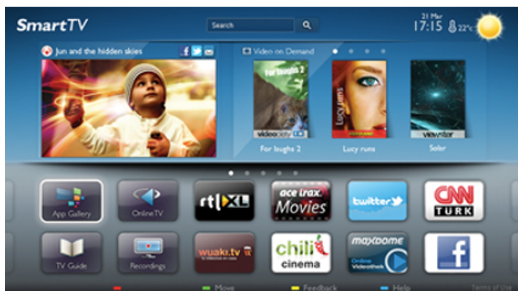

Теледидар үй желісіне қосылып тұрғанда смартфон фотосуретті теледидарда көрсете алады, компьютерде сақталған бейнелерді ойната аласыз немесе теледидарды планшетпен басқаруыңызға болады.

Теледидар Интернетке қосылып тұрғанда, жалға алынатын бейнені желідегі бейне дүкеннен қарауға, желідегі теледидар нұсқаулығын оқуға немесе таңдаулы теледидар шоуын USB қатты дискісіне жазуға болады. Smart TV қолданбалары ойын-сауық пен қолайлылық қызметтерінің барлық түрлерін қосады.

Анықтама терезесінде ≡ **Тізім** түймесін басып, қосымша ақпарат алу үшін **Smart TV** деп іздеңіз.

Қолданбалар галереясы

Теледидар үшін бейімделген веб-тораптар жиыны, қолданбаларды шолу үшін, Smart TV теледидарында **Қолданбалар галереясын** ашыңыз.



YouTube бейнелері, ұлттық газеттер, желідегі фотосурет альбомы, Facebook, Twitter, т.б. үшін қолданба табыңыз. Желідегі бейне дүкенінен бейнені жалға алуға арналған қолданбалар және өткізіп алған бағдарламаларды қарауға арналған қолданбалар бар. Қолданбалар галереясында іздегеніңіз жоқ болса, дүниежүзілік вебті пайдаланып, теледидарда Интернетті шолыңыз.

Анықтама терезесінде ≡ **Тізім** түймесін басып, қосымша ақпарат алу үшін **Қолданбалар галереясы** деп іздеңіз.

Жалға алынатын бейнелер

Жалға алынған бейнені қарау үшін, үйден шығудың қажеті жоқ. Ең соңғы фильмді аймақтық желідегі бейне дүкенінен жай ғана жалға алыңыз.

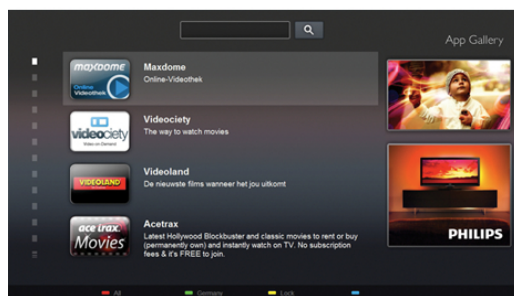

Smart TV теледидарын іске қосып, бейне дүкен қолданбасын Smart TV басты бетіне қосыңыз.

Бейне дүкен қолданбасын ашып, жеке тіркелгіңізді жасаңыз да, фильмді таңдаңыз және ойнату түймесін басыңыз. Жүктеуге уақыт кетірмейсіз, фильмді бірден қарауыңызға болады*.

Анықтама терезесінде ≡ **Тізім** түймесін басып, қосымша ақпарат алу үшін **Жалға алынатын бейнелер** деп іздеңіз.

* Таңдалған бейне дүкеннің бейне тарату қызметіне байланысты.

Желілік теледидар

Smart TV теледидарының (ағынды теледидар) **Online TV** (Желідегі теледидар) қолданбасының көмегімен өткізіп алған теледидар бағдарламасын қарай аласыз немесе бағдарламаны өзіңізге қолайлы уақытта қарауыңызға болады. Қолданбалар галереясында таратушы логотипін іздеңіз.

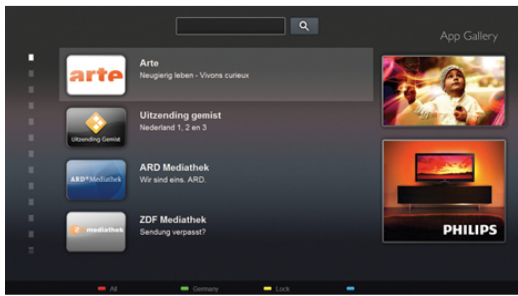

Анықтама терезесінде ≡ Тізім түймесін басып, қосымша ақпарат алу үшін **Желідегі теледидар** деп іздеңіз.

1.5 Әлеуметтік желілер

Досыңыздың хабарларын компьютерден тексеру үшін тұрудың қажеті жоқ. Smart TV теледидарын ашып, **әлеуметтік желі** бетін таңдаңыз және хабарды диванда жайласып отырып жіберіңіз.



Smart TV теледидары Facebook және Twitter танымал әлеуметтік желілерін қолдайды.

Анықтама терезесінде ≡ Тізім түймесін басып, қосымша ақпарат алу үшін **Қолданбалар галереясы** деп іздеңіз.

1.6 Skype

Skype™ қызметімен теледидарда тегін бейне қоңыраулар шалуыңызға болады.



Дүниенің кез келген жеріндегі достарыңызға қоңырау шалып, оларды көре аласыз. Бейне қоңырау шалу үшін, бекітілген микрофоны бар камера мен Интернетке жақсы қосылым қажет.

Анықтама терезесінде ≡ Тізім түймесін басып, қосымша ақпарат алу үшін **Skype** деп іздеңіз.

1.7 Смартфондар және планшеттер

Смартфонды немесе планшетті теледидардың қашықтан басқару құралы ретінде немесе мультимедиа контролері ретінде пайдалану үшін смартфонның немесе планшеттің қолданбалар дүкенінен **Philips MyRemote** қолданбасын жүктеңіз.



Смартфоннан немесе планшеттен теледидарды басқарыңыз, арналарды ауыстырыңыз немесе дыбыс деңгейін өзгертіңіз. MyRemote қолданбасының көмегімен телефонды немесе планшетті пайдаланып компьютердегі фотосуреттерді, музыканы немесе бейнелерді теледидарға жіберуге болады. Ал планшеттегі MyRemote қолданбасының көмегімен жай саусақпен түрту арқылы теледидар нұсқаулығын шығаруға, бағдарламалар туралы оқуға және теледидар арнасын ауыстыруға болады. MyRemote қолданбасы iOS және Android үшін қол жетімді.

Анықтама терезесінде ≡ Тізім түймесін басып, қосымша ақпарат алу үшін **MyRemote қолданбасы** деп іздеңіз.

1.8 Теледидарды және жазбаларды уақытша тоқтату

USB қатты дискісін қоссаңыз, сандық теледидар арнасынан таратылымды уақытша тоқтата және жаза аласыз.



Теледидарды уақытша тоқтатып, шұғыл қоңырауға жауап беріңіз немесе спорттық матч кезінде үзіліс жасаңыз, бұл кезде теледидар таратылымды USB қатты дискісіне сақтайды. Кейінірек қайта бастап қарай аласыз. USB қатты дискі қосылып тұрғанда, сандық таратылымдарды да жаза аласыз. Бағдарламаны қарап отырғанда жаза аласыз немесе алдағы бағдарламаны жазуды жоспарлай аласыз.

Анықтама терезесінде **≡ Тізім** түймесін басып, қосымша ақпарат алу үшін **Теледидарды уақытша тоқтату** немесе **Жазу** деп іздеңіз.

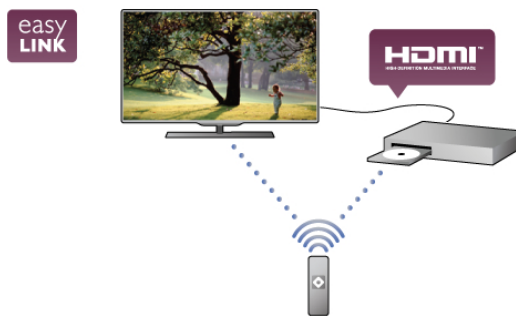

Анықтама терезесінде **≡ List** түймесін басып, қосымша ақпарат алу үшін **EasyLink** деп іздеңіз.

1.9

Ойын ойнау

Басты мәзирде **ойын консолін** таңдасаңыз, теледидар ойын ойнауға арналған параметрлерге автоматты түрде ауысады.

Егер бөлінген экрандармен көп ойыншы ойынын ойнасаңыз, теледидарды әрбір экран үшін толық экран ретінде орната аласыз. Әр ойыншы өзінің жеке ойынын ойнау үшін қарай алады.



Player 1



Player 2

Теледидар екі экранды көрсету үшін 3D технологиясын пайдаланады. Екі түрлі толық экран суретімен екі ойыншы ойынын ойнау үшін, әрбір ойыншы үшін 3D көзілдірігі қажет.

Анықтама терезесінде **≡ Тізім** түймесін басып, қосымша ақпарат алу үшін **Ойын консолі** немесе **Екі ойыншы ойындары** деп іздеңіз.

1.10

EasyLink

EasyLink көмегімен Blu-ray Disc ойнатқышы сияқты қосылған құрылғыны теледидардың қашықтан басқару құралымен басқара аласыз.

EasyLink қосылған құрылғылармен байланысу үшін HDMI CEC мүмкіндігін пайдаланады.

Орнату

2.1

Орналастыру бойынша кеңестер

2.2

Қуат кабелі

Қуат кабелін теледидардың **ҚУАТ** ұясына жалғаңыз. Қуат кабелінің теледидарға мықтап кіргізілгенін тексеріңіз. Қуат розеткасындағы қуат ашасына кез келген уақытта қол жеткізуге болатынын тексеріңіз. Электр қуаты кабелін ажыратқанда, кабельден емес, ашадан ұстап суырыңыз.

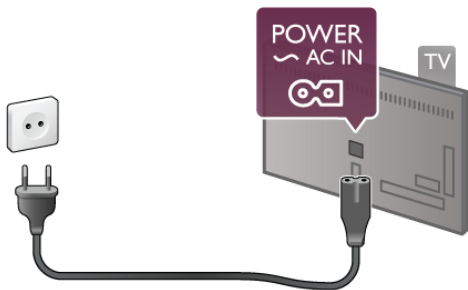

Бұл теледидар күту режимінде электр қуатын өте аз пайдаланғанымен, теледидарды ұзақ уақыт пайдаланбайтын болсаңыз, қуат үнемдеу үшін электр сымын ажыратып қойыңыз.

Анықтама терезесінде **≡ Тізім** түймесін басып, теледидарды қосу және өшіру туралы қосымша ақпарат алу үшін, **Күту режимі** деп іздеңіз.

2.3

Антенна

Теледидардың артқы жағынан антенна жалғанатын жерді тауып алыңыз. Антенна кабелін **Antenna TГ** ұясына мықтап кіргізіңіз.

Жеке антеннаңызды қосуға немесе антенна сигналына антенна тарату жүйесінен (белгілі аймақтарға ортақ) қосыла аласыз. IEC Coax 75 Ohm RF антенна қосқышын пайдаланыңыз.

Бұл антенна байланысын DVB-T және DVB-C кіріс сигналдары үшін пайдаланыңыз.

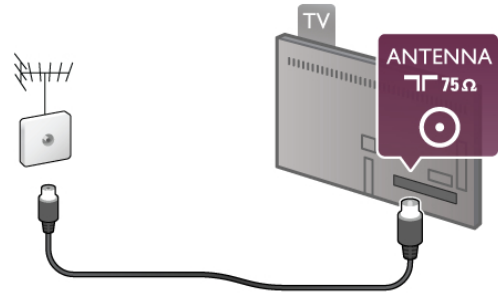

2.4

Желі

СЫМСЫЗ ҚОСЫЛЫМ

Не қажет

Теледидарды Интернетке сымсыз қосу үшін, **СЫМСЫЗ маршрутизатор** қажет. Жоғары жылдамдықты (кең жолақты) Интернетке қосылымды пайдаланыңыз.



SimplyShare

Теледидар компьютер немесе NAS құрылғысы сияқты сымсыз желідегі құрылғылардан файлдарды табу және ашу үшін SimplyShare протоколы пайдаланады Microsoft Windows XP, Vista немесе Windows 7, Mac OS X немесе Linux негіздегі амалдық жүйесі бар компьютерді пайдалана аласыз.

Медиа сервер бағдарламалық құралы

Компьютердегі медиа сервер бағдарламалық құралымен компьютерде сақталған фотосуреттерді, музыканы және бейнелерді теледидар экранынан аша аласыз.

Windows Media Player 11, Twonky™ немесе оған ұқсас* сияқты медиа сервер бағдарламалық құралының соңғы нұсқасын пайдаланыңыз.

Бағдарламалық құралды компьютерге орнатып, оны медиа файлдарды теледидармен бөлісетін етіп орнатыңыз.

Қосымша ақпарат алу үшін, медиа сервер бағдарламалық құралының нұсқаулығын оқыңыз.

Файлдарды теледидарда ашу үшін, медиа сервер бағдарламалық құралы компьютерде іске қосылуы тиіс.

* **Анықтама** терезесінде **≡ Тізім** түймесін басып, қолдау көрсетілетін медиа сервер бағдарламалық құралын шолу үшін **қолдау көрсетілетін Медиа сервер бағдарламалық құралы** деп іздеңіз.

Қосылым орнату

1 - 5-ші қадамдарды орындаңыз.

1-қадам -Сымсыз желімаршрутизаторының қосылуы екендігін тексеріңіз.

2-қадам - 🏠 түймесін басып, ⚙️ **Орнату** тармағын таңдаңыз және **ОК** түймесін басыңыз.

3-қадам - **Желіге қосылу** тармағын таңдап, **ОК** түймесін басыңыз.

4-қадам - **Сымсыз** тармағын таңдап, **ОК** түймесін басыңыз.

5-қадам - Сымсыз желіні тексеру үшін, **Тексеру** параметрін таңдаңыз. WPS (Wi-Fi қорғалған орнату) интерфейсі бар маршрутизаторыңыз болса, **WPS** параметрін таңдаңыз. Қажетті параметрді таңдап, **ОК** түймесін басыңыз.

- **Тексеру**

Сымсыз желіні (сымсыз маршрутизаторыңыз) тексеру үшін, **Тексеру** параметрін таңдаңыз. Теледидар жақын аймақтағы бірнеше сымсыз желіні табуы мүмкін.

- **WPS**

Маршрутизаторда WPS болса, маршрутизаторға тексерусіз тікелей қосыла аласыз. Маршрутизаторға өтіп, **WPS** түймесін басыңыз және 2 минут ішінде теледидарға оралыңыз. Қосылым орнату үшін, **Қосылу** түймесін басыңыз. WEP қауіпсіздік шифрлау жүйесін пайдаланатын сымсыз желідегі құрылғыларыңыз болса, WPS интерфейсін пайдалана алмайсыз.

Қосылу үшін **WPS pin кодын** пайдалану керек болса, WPS орнына **Тексеру** параметрін таңдаңыз.

6-қадам - Табылған желілер тізімінен сымсыз желіні таңдап, **ОК** түймесін басыңыз.

Желі атауы жасырын болғандықтан желі тізімде болмаса (маршрутизатордың SSID таратылымын өшіріп қойғансыз), желі атауын өзіңіз енгізу үшін, **Қолмен енгізу** тармағын таңдаңыз.

7-қадам - Маршрутизатордың түріне байланысты енді шифрлау кілтін (WEP, WPA немесе WPA2) енгізе аласыз. Егер осы желі үшін шифрлау кілтін бұрын енгізген болсаңыз, қосылымды бірден орнату үшін **Келесі** параметрін таңдауыңызға болады.

Егер маршрутизатор WPS немесе WPS pin кодын қолдаса, **WPS**, **WPS pin** немесе **Стандартты** параметрін таңдауыңызға болады. Қажетті параметрді таңдап, **ОК** түймесін басыңыз.

- **Стандартты**

Шифрлау кілтін (құпия сөз, құпия тіркес немесе қауіпсіздік кілті) қолмен енгізу үшін, **Стандартты** параметрін таңдаңыз. Шифрлау кілтін енгізу үшін қашықтан басқару құралындағы пернетақтаны пайдалана аласыз. Кілтті енгізгеннен кейін, **Қосылу** түймесін басыңыз.

- **WPS pin**

PIN кодымен қорғалған WPS қосылымын орнату үшін, **WPS pin** тармағын таңдап, **ОК** түймесін басыңыз. Көрсетілген 8 сандық PIN кодын жазып, оны компьютердегі маршрутизатордың бағдарламалық құралына енгізіңіз. Теледидарға оралып, **Қосылу** түймесін басыңыз. Маршрутизатордың бағдарламалық құралында PIN коды енгізілетін жерді маршрутизатор нұсқаулығынан қараңыз.

8-қадам - Қосылым сәтті болғанда хабар көрсетіледі.

Желі теңшелімі

Егер қосылым орнатылмаса, маршрутизатордың DHCP параметрін тексере аласыз. DHCP параметрі **Қосылу** мәніне орнатылуы керек.

Сонымен қатар, тәжірибелі пайдаланушы болсаңыз және желіні тұрақты IP мекенжайымен орнатқыңыз келсе, теледидарды Тұрақты IP мекенжайына орнатыңыз. Теледидарды тұрақты IP мекенжайына орнату үшін, 🏠 түймесін басыңыз және ⚙️ **Орнату** параметрін таңдап, **ОК** түймесін басыңыз. **Желі параметрлері > Желі теңшелімі > Тұрақты IP** тармағын таңдаңыз. Мәзірде Тұрақты IP мекенжайы таңдалып тұрғанда, IP мекенжайын және басқа қажетті параметрлерді бірдей мәзірдегі **Тұрақты IP теңшелімі** ішінде орната аласыз.

Желі проблемалары

Сымсыз желі табылмады немесе бұрмаланған

- Жақын жердегі қысқа толқынды пештер, DECT телефондары немесе басқа Wi-Fi 802.11b/g/n құрылғылары сымсыз желіні бұзуы мүмкін.
- Желідегі брандмауэрлер теледидардың сымсыз байланысына қол жеткізуге мүмкіндік беретіндігін тексеріңіз.
- Егер үйіңізде сымсыз желі дұрыс жұмыс істемесе, сымды желіні орнатып көріңіз.

Интернет жұмыс істемейді

- Маршрутизатормен байланыс дұрыс болса, маршрутизатордың Интернетпен байланысын тексеріңіз.

Компьютер және Интернет қосылымы баяу

- Үй ішіндегі ауқым, беру жылдамдығы және сигнал сапасының басқа факторлары туралы ақпаратты сымсыз маршрутизатордың пайдаланушы нұсқаулығынан қараңыз.
- Маршрутизатор үшін жылдамдығы жоғары Интернет қосылымы қажет.

Сымды қосылым

Не қажет

Теледидарды Интернетке қосу үшін, желі **маршрутизаторы** қажет. Жоғары жылдамдықты (кең жолақты) Интернет қосылымы бар маршрутизаторды пайдаланыңыз.

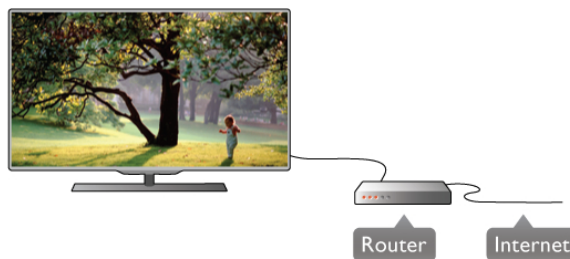

Орнату

1 - 5-ші қадамдарды орындаңыз.

1 - Маршрутизаторды теледидарға желі кабелімен (Ethernet кабелі**) қосыңыз.

2 - Маршрутизатордың қосылғанын тексеріңіз.

3-қадам - 🏠 түймесін басып, ⚙️ **Орнату** тармағын таңдаңыз және **ОК** түймесін басыңыз.



4-қадам - **Желіге қосылу** тармағын таңдап, **ОК** түймесін басыңыз.

5 -Сымды тармағын таңдап, **ОК** түймесін басыңыз.

Теледидар тұрақты түрде желі қосылымын іздейді. Қосылым сәтті кезде хабар көрсетіледі.

Желі теңшелімі

Егер қосылым орнатылмаса, маршрутизатордың DHCP параметрін тексере аласыз. DHCP параметрі Қосылу мәніне орнатылуы керек.

Сонымен қатар, тәжірибелі пайдаланушы болсаңыз және желіні тұрақты IP мекенжайымен орнатқыңыз келсе, теледидарды Тұрақты IP мекенжайына орнатыңыз. Теледидарды Тұрақты IP мекенжайына орнату үшін,  түймесін басыңыз және  **Орнату** параметрін таңдап, **ОК** түймесін басыңыз.

Желі параметрлері > Желі теңшелімі > Тұрақты IP тармағын таңдаңыз. Мәзірде Тұрақты IP мекенжайы таңдалып тұрғанда, IP мекенжайын және басқа қажетті параметрлерді бірдей мәзірдегі **Тұрақты IP теңшелімі** ішінде орната аласыз.

SimplyShare

Теледидар компьютер сияқты желідегі құрылғылардан файлдарды табу және ашу үшін SimplyShare протоколы пайдаланады. Microsoft Windows XP, Vista немесе Windows 7, Mac OS X немесе Linux амалдық жүйесі бар компьютерді пайдалана аласыз.

Медиа сервер бағдарламалық құралы



Компьютердегі медиа сервер бағдарламалық құралымен компьютерде сақталған фотосуреттерді, музыканы және бейнелерді теледидар экранынан аша аласыз. Windows Media Player 11, Twonky™ немесе оған ұқсас* сияқты медиа сервер бағдарламалық құралының соңғы нұсқасын пайдаланыңыз.

Бағдарламалық құралды компьютерге орнатып, оны медиа файлдарды теледидармен бөлісетін етіп орнатыңыз. Қосымша ақпарат алу үшін, медиа сервер бағдарламалық құралының нұсқаулығын оқыңыз. Файлдарды теледидарда ашу үшін, медиа сервер бағдарламалық құралы компьютерде іске қосылуы тиіс.

* **Анықтама** терезесінде  **Тізім** түймесін басып, қолдау көрсетілетін медиа сервер бағдарламалық құралын шолу үшін **қолдау көрсетілетін Медиа сервер бағдарламалық құралы** деп іздеңіз.

**EMC ережелерін орындау үшін, қорғалған FTP Cat. 5E Ethernet кабелін пайдаланыңыз.

Желі параметрлері

Желі параметрлері терезесін ашу үшін,  түймесін басыңыз және  **Орнату** параметрін таңдап, **ОК** түймесін басыңыз.

Желі параметрлер тармағын таңдап, **ОК** түймесін басыңыз.

Желі параметрлерін көру

Барлық ағымдағы желі параметрлері осы жерде көрсетілген. IP және MAC мекенжайы, сигнал күші, жылдамдығы, шифрлау әдісі, т.б.

Желі түрі

Желіні Сымды немесе Сымсыз түрге орнатады.

Желі теңшелімі

Желі теңшелімін DHCP және Автоматты IP немесе Тұрақты IP мәніне орнатады.

Тұрақты IP теңшелімі

Тұрақты IP орнатылған болса, барлық қажетті тұрақты IP параметрлерін осы жерде орната аласыз.

Digital Media Renderer - DMR

Смартфондардан немесе планшеттерден мультимедиа файлдарын қабылдау үшін, DMR мүмкіндігін Қосылу мәніне орнатыңыз.

Теледидар желісінің атауы

Желіде бірнеше теледидар болса, бұл теледидар атауын осы жерде өзгертуге болады.

Таза Интернет жады

Интернет жадын Тазалау көмегімен теледидарда сақталған барлық Интернет файлдарын жоясыз. Philips Smart TV тіркеуін және ата-аналық бағалау параметрін, бейне дүкен қолданбасының кіру деректерін, барлық Smart TV қолданбасының таңдаулыларын, Интернет бетбелгілерін және журналын тазалайсыз. Сондай-ақ, өзара белсенді MHEG қолданбалары «cookie» атты файлдарды теледидарға сақтай алады. Бұл файлдар да жойылады.

2.5

Құрылғыларды қосу

Байланыстар бойынша кеңестер

Байланыс мүмкіндігінің нұсқаулығы

Құрылғыны теледидарға әрқашан **жоғары сапалы қосылыммен** қосыңыз. Сондай-ақ, сурет пен дыбыстың жақсы тасымалдануын қамтамасыз ету үшін, жоғары сапалы кабельдерді пайдаланыңыз.

Бірнеше құрылғыны теледидарға қосу үшін көмек керек болса, **Philips TV Байланыс мүмкіндігінің нұсқаулығына** кіруіңізге болады. Нұсқаулық қосу жолын және пайдаланылатын кабельдер туралы ақпаратты ұсынады.

www.connectivityguide.philips.com торабына өтіңіз.

Антенна

Қосымша құрылғы (сандық ресивер) немесе тіркеуіш болса, **антенна сигналы** теледидарға кірместен бұрын оны қосымша құрылғы және/немесе тіркеуіш арқылы бірінші жүргізу үшін, антенна кабельдерін қосыңыз. Осылайша, антенна және қосымша құрылғы мүмкін қосымша арналарды жазу үшін тіркеуішке жібере алады.

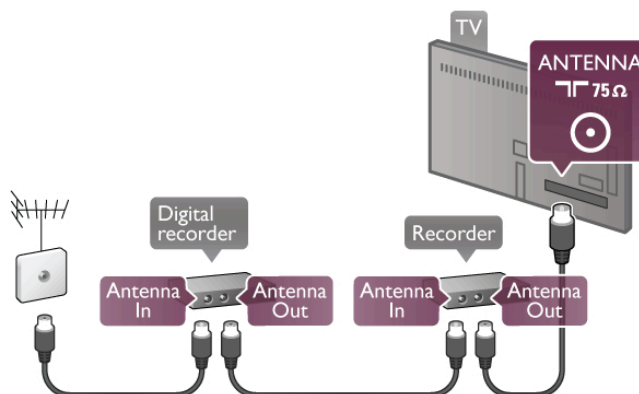

HDMI

HDMI байланысының бейнесі мен дыбысы ең сапалы болып келеді. Бір HDMI кабелінде бейне сигналы да, дыбыс сигналы да болады. HDMI кабелін айқындығы жоғары (HD) теледидар сигналдары үшін пайдаланыңыз. Сапалы сигналды тасымалдау үшін ұзындығы 5 м-ден асатын HDMI кабелін пайдаланбаңыз.

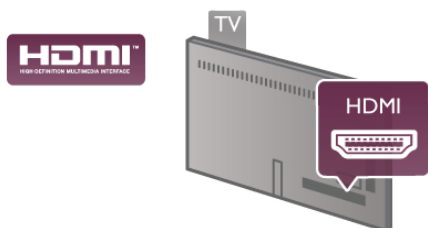

EasyLink HDMI CEC

Егер құрылғыларыңыз HDMI көмегімен қосылса және EasyLink болса, оларды теледидардың қашықтан басқару құралымен басқара аласыз. EasyLink HDMI CEC теледидарда және қосылған құрылғыда қосылуы керек.

Анықтама терезесінде ≡ **Тізім** түймесін басып, EasyLink қызметін пайдалану бойынша қосымша ақпарат алу үшін, **EasyLink HDMI CEC** деп іздеңіз.

HDMI ARC

Теледидардағы барлық HDMI қосылымдарында ARC (Дыбысты қайтару арнасы) бар.

Егер құрылғыда да, әдетте Үй кинотеатры жүйесі (HTS) HDMI ARC қосылымы болса, оны осы теледидардағы HDMI қосылымдарының кез келгеніне қосыңыз. HDMI ARC қосылымымен теледидар суретінің дыбысын HTS жүйесіне жіберетін сыртқы дыбыс кабелін қосудың қажеті жоқ. HDMI ARC қосылымы екі сигналды біріктіреді.

Бұл теледидарда HTS жүйесіне қосу үшін кез келген HDMI қосылымын пайдалана аласыз, бірақ ARC сигналы бір уақытта тек 1 құрылғыда/қосылымда қол жетімді болады.

HDMI қосылымдарында ARC сигналын өшіруді қаласаңыз, **🏠** түймесін басыңыз және **⚙️ Орнату** тармағын таңдап, **OK** түймесін басыңыз. **Теледидар параметрлері > Дыбыс > Қосымша > HDMI ARC** тармағын таңдаңыз.

DVI - HDMI

Құрылғыда DVI ұясы ғана болса, DVI-HDMI адаптерін пайдаланыңыз. HDMI ұяларының біреуін пайдаланып, дыбыс үшін теледидардың артқы жағында Audio L/R кабелін (3,5 мм шағын қосқыш) Audio In VGA/DVI ұясына жалғаңыз.

Көшіруден қорғау

DVI және HDMI кабельдерінде HDCP (жоғары өткізу мүмкіндігі бар сандық мазмұнды қорғау) мүмкіндігі бар. HDCP — DVD немесе Blu-ray дискілерінен мазмұнның көшірілуін болдырмайтын қорғау сигналы. DRM (сандық құқықтарды басқару) деп те аталады.

Y Pb Pr

Component Video YPbPr — жоғары сапалы қосылым. YPbPr қосылымы Айқындығы жоғары теледидар сигналдары үшін пайдаланылады. Y, Pb және Pr сигналдарынан кейін дыбыс үшін «Сол жақ және оң жақ дыбыс» сигналдарын қосады.

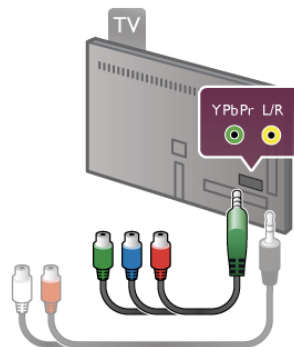

Құрылғыны жалғау үшін берілген YPbPr адаптер кабелін пайдаланыңыз. YPbPr (жасыл, көк, қызыл) қосқышының түстерін кабельдің штепселімен сәйкестендіріңіз. Құрылғыңызда дыбыс та болса, Audio L/R (cinch) кіші ұя (3,5 мм) адаптер кабелін (жинаққа кірмейді) пайдаланыңыз.

SCART

SCART — жақсы сапалы қосылым. SCART қосылымын CVBS және RGB бейне сигналдары үшін пайдалануға болады, ал ажыратымдылығы жоғары (HD) теледидарлар сигналдары үшін пайдалану мүмкін емес. SCART қосылымы бейне және дыбыс сигналдарын біріктіреді.

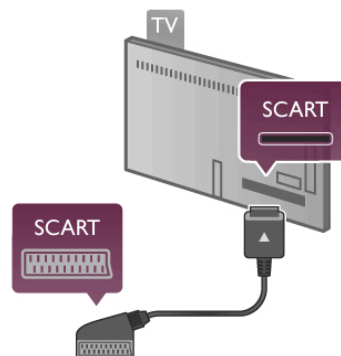

Құрылғыңызды жалғау үшін берілген SCART адаптер кабелін пайдаланыңыз.

Дыбыс шығысы - оптикалық

Дыбыс шығысы - оптикалық — жоғары сапалы дыбыс қосылымы. Бұл оптикалық қосылым 5.1 дыбыс арналарын ұстай алады. Егер дыбыс құрылғыңызда, әдеттегі үй кинотеатрының жүйесі (HTS), HDMI ARC қосылымы болмаса, осы дыбыс кабелін HTS жүйесіндегі Дыбыс кірісі - оптикалық қосылымына жалғауға болады. Осы дыбыс кабелі теледидар дыбысын үй кинотеатрының жүйесіне жібереді.

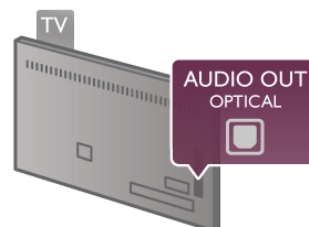

Үй кинотеатры жүйесінің дыбыс мүмкіндіктерін сәйкестендіру үшін дыбыс шығысы сигналының түрін көрсетуге болады.

Анықтама бөлімінде ≡ **тізімін** басыңыз да, қосымша ақпарат алу үшін **Дыбыс шығысы параметрлерін** қараңыз.

Дыбыс экрандағы бейнеге сәйкес келмесе, дыбыс-бейне қадамдастыруын реттеуге болады.

Анықтама бөлімінде **≡ тізімін** басыңыз да, қосымша ақпарат алу үшін **Дыбыс-бейне қадамдастыруын** қараңыз.

VGA

Компьютерді теледидарға қосу үшін **VGA** кабелін (D-sub 15 қосқышы) пайдаланыңыз. **VGA** қосылымымен теледидарды компьютер монитору ретінде пайдалануға болады. Дыбыс үшін **Audio L/R** кабелін (кіші ұя 3,5 мм) қосуға болады.

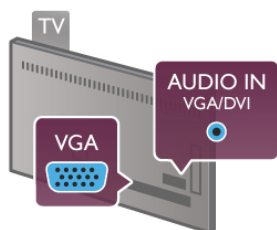

Компьютерде сақталған мультимедиа файлдарын теледидар экранында қарау үшін компьютерді сымсыз қосуға болады.

Анықтама бөлімінде **≡ тізімін** басыңыз да, қосымша ақпарат алу үшін **Желі, сымсыз** тақырыбын қараңыз.

EasyLink HDMI CEC

HDMI CEC

EasyLink арқылы теледидардың қашықтан басқару құралымен қосылған құрылғыны пайдалануға болады. Қосылған құрылғылармен байланысу үшін **EasyLink** мүмкіндігі **HDMI CEC*** сигналын пайдаланады. Құрылғылар **HDMI CEC** сигналын қолдауы және **HDMI** қосылымы арқылы жалғануы тиіс.

* Тұтынушының электронды бақылауы



EasyLink параметрлері

EasyLink мүмкіндігі теледидарда қосылып келеді. Қосылған **EasyLink** құрылғыларында барлық **HDMI CEC** параметрлері дұрыс орнатылғанын тексеріңіз. **EasyLink** басқа маркалы құрылғылармен жұмыс істемеуі мүмкін.

Басқа маркалардағы HDMI-CEC

HDMI-CEC функциясының аты әр компанияларда әртүрлі болады. Атттардың мысалдары: Anynet, Aquos Link, Bravia Theatre Sync, Kuro Link, Simplink және Viera Link. Бұл маркалардың барлығы **EasyLink** мүмкіндігімен үйлесімді бола бермейді.

Мысалы, **HDMI CEC** марка атаулары тиісті иелерінің жекеменшігі болып табылады.

Құрылғыларды басқару

HDMI ұясына қосылған құрылғыны пайдалану және **EasyLink** арқылы орнату үшін теледидар қосылымдарының тізімінен құрылғыны -немесе оның әрекетін- таңдаңыз. **↔ SOURCE** түймесін басып, **HDMI** қосылымына қосылған құрылғыны таңдаңыз да, **OK** түймесін басыңыз.



Құрылғыны таңдағаннан кейін теледидардың қашықтан басқару құралы құрылғыны басқара алады. Дегенмен **↑** (Басты) және **≡ OPTIONS** пернелері және де **Ambilight** сияқты басқа қалыпты теледидар пернелері құрылғыға өтпейді.

Егер қажет перне теледидардың қашықтан басқару құралында болмаса, пернені «Параметрлер» мәзірінен таңдауға болады. **≡ OPTIONS** пернесін басып, мәзір жолағынан **≡ Controls** параметрін таңдаңыз. Экраннан қажетті құрылғы пернесін таңдап, **OK** түймесін басыңыз. Кейбір өте айрықша құрылғы пернелері «Басқару элементтері» мәзірінде болмауы мүмкін.

EasyLink параметрлері

Барлық **EasyLink** параметрлері теледидарда қосылып келеді. **EasyLink** параметрін бөлек-бөлек ажыратуға болады.

EasyLink

EasyLink мүмкіндігін толығымен ажырату үшін **↑** пернесін басып, **⚙ Setup** параметрін таңдаңыз да, **OK** түймесін басыңыз.

Теледидар параметрлері > Жалпы параметрлер > EasyLink > EasyLink тармағын таңдаңыз. **Өшірулі** мәнін таңдаңыз да, **OK** түймесін басыңыз.

EasyLink қашықтан басқару құралы

Құрылғыларды байланыстырғаннан кейін оларды теледидардың басқару құралымен пайдаланғыңыз келмесе, **EasyLink** қашықтан басқару құралын бөлек ажыратуға болады. «**EasyLink** параметрлері» мәзірінде **EasyLink қашықтан басқару құралы** тармағын, одан кейін **Өшірулі** мәнін таңдаңыз.

Pixel Plus байланысы

Басқа кейбір құрылғыларда (DVD немесе Blu-ray диск ойнатқыштары) өзіндік сурет сапасының өңдеу мүмкіндігі болады. Теледидар өңдеуінен туындайтын сурет сапасының нашарлауына жол бермеу үшін бұл құрылғылардың сурет өңдеуін ажырату керек. Теледидар жеткізілгенде **Pixel Plus** байланысы қосылуы болады, сондай-ақ теледидар жалғанған соңғы **Philips** құрылғыларының сурет сапасын өңдеу мүмкіндігін ажыратады.

Pixel Plus байланысын ажырату үшін «**EasyLink** параметрлері» мәзірінде **Pixel Plus link** тармағын, одан кейін **Өшірулі** мәнін таңдаңыз.

Авто субтитрлерді ауыстыру

DVD немесе Blu-ray дискісі субтитрлерді қолдайтын Philips ойнатқышында ойнатылған жағдайда теледидар субтитрлерді жоғары қарай жылжыта алады. Осыдан кейін сурет форматының қандай түрі таңдалса да, субтитрлер көрсетіледі. Теледидар жеткізілгенде Авто субтитрлерді ауыстыру параметрі қосулы болады. Авто субтитрлерді ауыстыру мүмкіндігін ажырату үшін «EasyLink параметрлері» мәзірінде **Авто субтитрлерді ауыстыру** тармағын, одан кейін **Өшірулі** мәнін таңдаңыз.

Ортақ интерфейс CAM

CI+

Бұл теледидар CI+ шартты қатынас үшін дайын.

CI+ мүмкіндігімен аймағыңыздағы сандық теледидарда хабар тарататын станциялар ұсынатын фильмдер мен спорт сияқты ажыратымдылығы жоғары бағдарламаларды қарауға болады. Бұл бағдарламалар теледидарда хабар тарататын станцияларда шифрланады, алдын ала төленген CI+ модулімен шифры алынады.

Жорары сапалы бағдарламаларына жазылғанда сандық теледидарда хабар тарататын станциялар осы CI+ модулін (шартты қатынас модулі - CAM) ұсынады. Бұл бағдарламаларда жоғары деңгейлі көшірмеден қорғау мүмкіндігі бар.

Шарттар мен ережелері бойынша қосымша ақпарат алу үшін сандық теледидарда хабар тарататын станцияларға хабарласыңыз.

Анықтама бөлімінде **≡ тізімін** басыңыз да, CAM қосу бойынша қосымша ақпарат алу үшін **Ортақ интерфейс CAM** тақырыбын қараңыз.



CAM

CAM модулін салу

CAM модулін салмастан бұрын теледидарды өшіріңіз. Дұрыс салу әдісін көру үшін CAM модулін қараңыз. Дұрыс салынбаса, CAM мен теледидар бұзылуы мүмкін.

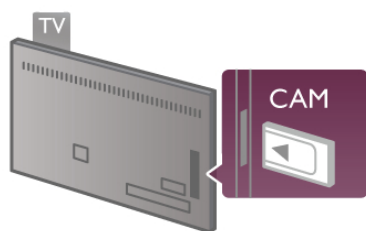

CAM картасын салу үшін теледидардың сол жағындағы Ортақ интерфейс ұясына салыңыз*. Әбден кіргенше CAM картасын жайлап салыңыз да, сол жерде қалдырыңыз. CAM модулі қосылғанша бірнеше минут өтуі мүмкін. CAM картасын шығарып алу теледидардағы хабар тарату қызметін ажыратады.

* Ішіне смарт картасы салынған Ортақ интерфейс ұясы компьютер картасын (PCMCIA) қабылдайды. Екі картаны да теледидарда хабар тарататын станция беруі тиіс.

CAM картасы салынып, жазылу ақысы төленсе, байланыс әдісі әр түрлі болады, теледидардан хабарды қарай аласыз. Салынған CAM картасы тек сіздің теледидарға арналған.

CAM параметрлері

CAM теледидар таратуына құпия сөздерді немесе PIN кодтарды орнату үшін **↑** пернесін басып, **⚙ Setup** тармағын таңдаңыз да, **OK** түймесін басыңыз.

Арна параметрлері > Ортақ интерфейс тармағын таңдаңыз. CAM теледидарда хабар тарату станциясын таңдап, **OK** түймесін басыңыз.

Теледидардың абоненттік қосымшасы (STB)

Антеннаны теледидардың абоненттік қосымшасына (сандық қабылдағыш) және теледидарға жалғау үшін екі антеннаны пайдаланыңыз.

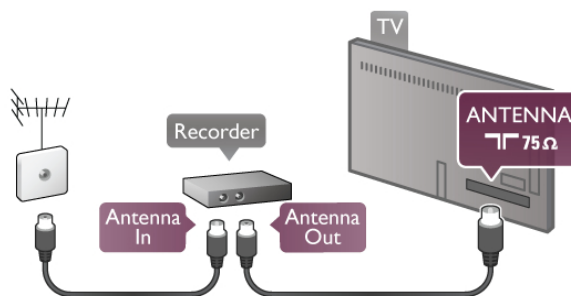

Антенна қосылымдарынан кейін теледидардың абоненттік қосымшасын теледидарға жалғау үшін HDMI кабелін қосыңыз. Егер теледидардың абоненттік қосымшасында HDMI қосылымы болмаса, SCART кабелін пайдалануға болады.

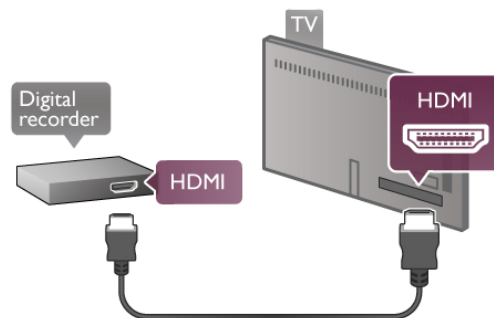

Өшіру таймері

Тек теледидардың абоненттік қосымшасының қашықтан басқару құралын пайдаланып отырған болсаңыз, авто таймерді өшіріңіз. Теледидардың қашықтан басқару құралында ешбір перне 4 сағат бойы басылмағандықтан теледидардың автоматты түрде өшуін болдырмау үшін осылай жасаңыз.

Өшіру таймері мүмкіндігін ажырату үшін **↑** пернесін басып, **⚙ Setup** параметрін таңдаңыз да, **OK** түймесін басыңыз.

Теледидар параметрлері > Жалпы параметрлер > Өшіру таймері тармағын, одан кейін **Өшірулі** мәнін таңдаңыз.

Жерсерік қабылдағышы

Тарелка антеннасының кабелін спутниктік қабылдағышқа жалғаңыз.

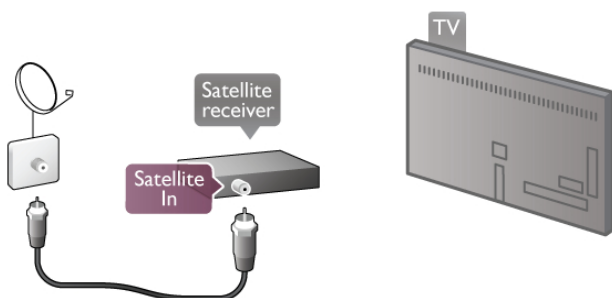

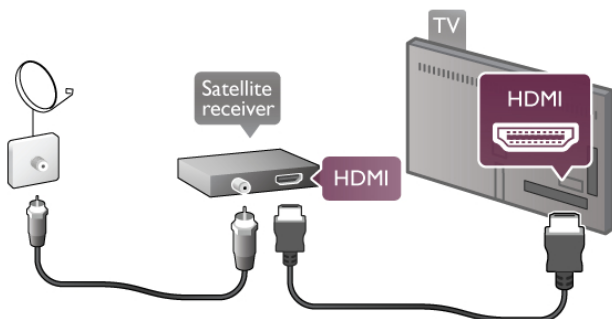

Антенна қосылымдарынан кейін құрылғыны теледидарға жалғау үшін HDMI кабелін қосыңыз. Егер құрылғыда HDMI қосылымы болмаса, SCART кабелін пайдалануға болады.



Өшіру таймері

Тек спутниктік қабылдағыштың қашықтан басқару құралын пайдаланып отырған болсаңыз, «Таймерді өшіру» параметрін ажыратыңыз. Теледидардың қашықтан басқару құралында ешбір перне 4 сағат бойы басылмағандықтан теледидардың автоматты түрде өшуін болдырмау үшін осылай жасаңыз.

Ажырату үшін  пернесін басып,  **Setup** параметрін таңдаңыз да, **OK** түймесін басыңыз.

Теледидар параметрлері > Жалпы параметрлер > Өшіру таймері тармағын таңдап, сырғытпа жолағын **0** мәніне қойыңыз.

Үй кинотеатры жүйесі (HTS)

Жалғау

Үй кинотеатрының жүйесін (HTS) теледидарға қосу үшін HDMI кабелін пайдаланыңыз. Philips Дыбыс жолағын немесе HTS жүйесін ішіне орнатылған диск ойнатқышымен қосуға болады.

Сонымен қатар, Егер құрылғыда HDMI қосылымы болмаса, SCART кабелін пайдалануға болады.

HDMI ARC

Егер үй кинотеатрының жүйесінде HDMI ARC қосылымы болса, қосу үшін теледидардағы HDMI қосылымын пайдалануға болады. Теледидардағы барлық HDMI қосылымдары Дыбысты қайтару арнасының (ARC) сигналын ұсынады. Алайда үй кинотеатрының жүйесінен жалғағаннан кейін теледидар ARC сигналын тек осы HDMI қосылымына жібереді.

HDMI ARC қосылымымен қосымша дыбыс кабелін жалғаудың қажеті болмайды. HDMI ARC қосылымы екі сигналды біріктіреді.

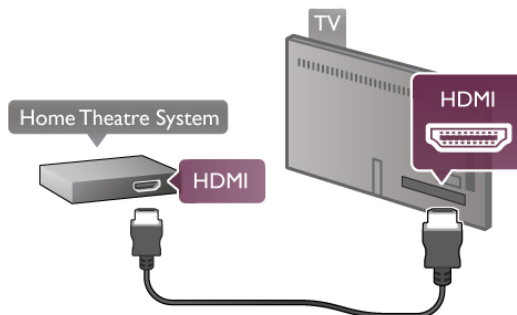

Егер үй кинотеатрының жүйесінде HDMI ARC қосылымы болмаса, теледидардағы сурет дыбысын үй кинотеатрының жүйесіне жіберу үшін оптикалық дыбыс кабелін қосыңыз.

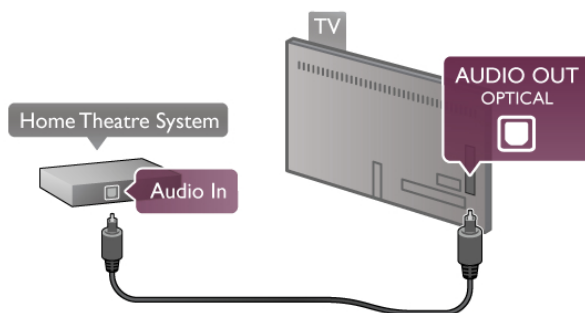

Дыбыс - бейне қадамдастыруы

Дыбыс экрандағы бейнемен сәйкес болмаса, дыбыс пен бейнені сәйкестендіру үшін көптеген DVD үй кинотеатрының жүйесінде кідіртуді орнатуға болады. Сәйкессіздікті адамдар сөйлесіп жатқан көріністерден байқауға болады. Адамдар сөйлемді еріндері қозғалуын тоқтатпай тұрып аяқтайды.

Анықтама бөлімінде  тізімін басыңыз да, қосымша ақпарат алу үшін **Дыбыс-бейне қадамдастыруын** қараңыз.

Дыбыс - бейне қадамдастыруы

Теледидарға үй кинотеатры жүйесі жалғанып тұрғанда теледидардағы бейне мен үй кинотеатры жүйесіндегі дыбыс бірдей болуы керек. Сәйкессіздікті адамдар сөйлесіп жатқан көріністерден байқауға болады. Адамдар сөйлемді еріндері қозғалуын тоқтатпай тұрып аяқтайды немесе керісінше болады.

Дыбысты автоматты түрде бейнеге қадамдастыру

Соңғы Philips үй кинотеатрының жүйелерінде дыбыс пен бейне автоматты түрде қадамдастырылады әрі әрдайым дұрыс болады.

Дыбыс қадамдастырылуының кешігуі

Басқа үй кинотеатр жүйелерінде дыбысты бейнемен қадамдастыру үшін дыбыстың кешігуін реттеу керек болуы мүмкін. HTS жүйесінде кешігу мәнін бейне мен дыбыс арасында сәйкестік болғанша арттырыңыз. 180 мс кешігу мәні қажет болуы мүмкін. HTS жүйесінің пайдаланушы нұсқаулығын оқыңыз.

HTS жүйесінде кешігу мәнін орнатқаннан кейін теледидардағы «Дыбыс шығысын кідірту» параметрін ажыратуыңыз керек. Дыбыс шығысын кідірту мүмкіндігін ажырату үшін **🏠** пернесін басып, **⚙️ Setup** параметрін таңдаңыз да, **OK** түймесін басыңыз.

Теледидар параметрлері > Дыбыс > Дыбыс шығысын кідірту тармағын таңдаңыз. **Өшірулі** мәнін таңдаңыз да, **OK** түймесін басыңыз.

Дыбыс шығысын бітеу

Үй кинотеатрының жүйесінде кідіртуді орната алмаған болсаңыз, теледидарды дыбысты қадамдастыратын етіп орнатуға болады.

Теледидарда дыбысты қадамдастыру үшін **🏠** пернесін басып, **⚙️ Setup** параметрін таңдаңыз да, **OK** түймесін басыңыз.

Теледидар параметрлері > Дыбыс > Дыбыс шығысын бітеу тармағын таңдаңыз. Дыбыс бітеуін орнату үшін сыртта жолағын пайдаланып, **OK** түймесін басыңыз. Теледидар суретінің дыбысын өңдеу үшін көрсетілген мән үй кинотеатрының жүйесін қажетті уақытты түзетеді. Бітеуді 5 мс қадамдарында орнатуға болады. Ең үлкен параметр мәні — 60 мс. «Дыбыс шығысын бітеу» параметрі қосулы болуы тиіс.

Дыбыс шығысының параметрлері

Дыбыс шығысының пішімі

Дыбыс шығысының пішімі үшін стандартты параметр — **Көп арналы**. Көп арналы дыбыс мүмкіндіктері (Dolby®, DTS® немесе ұқсас) бар үй кинотеатрының жүйелері қысылған көп арналы дыбыс сигналдарын теледидар арнасынан немесе қосылған диск ойнатқышынан қабылдай алады.

Дыбыс шығысының пішімін орнату үшін **🏠** пернесін басып, **⚙️ Setup** параметрін таңдаңыз да, **OK** түймесін басыңыз.

Теледидар параметрлері > Дыбыс > Дыбыс шығысын пішімдеу тармағын таңдаңыз.

Егер сізде көп арналы дыбысты өңдеу мүмкіндіктері жоқ үй кинотеатрының жүйесі болса, **Стереo** параметрін таңдаңыз.

Дыбыс шығысын теңеу

Бірінен екіншісіне ауысқанда теледидар мен үй кинотеатры жүйесінің дыбыс деңгейін (қаттылығын) теңеу үшін «Дыбыс шығысын теңеу» параметрін пайдаланыңыз. Дыбыс айырмашылықтары дыбыс өңдеудегі айырмашылықтардан туындайды.

Өзгешелікті бірдей ету үшін **🏠** пернесін басып, **⚙️ Setup** параметрін таңдаңыз да, **OK** түймесін басыңыз.

Теледидар параметрлері > Дыбыс > Дыбыс шығысын теңеу тармағын таңдаңыз.

Дыбыс айырмашылығы үлкен болса, «**Көбірек**» параметрін таңдаңыз. Дыбыс айырмашылығы кішкентай болса, «**Аз**» параметрін таңдаңыз.

Дыбыс шығысын теңеу Дыбыс шығысы - оптикалық және HDMI-ARC дыбыс сигналдарының екеуіне де әсер етеді.

Blu-ray диск ойнатқышы

Blu-ray диск ойнатқышын теледидарға жалғау үшін HDMI кабелін пайдаланыңыз.

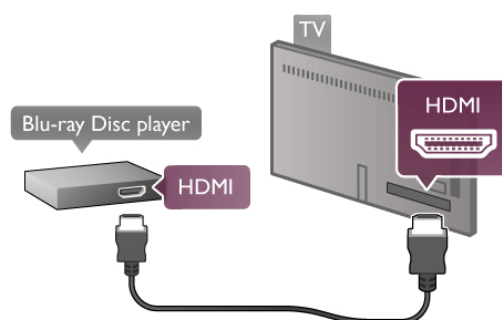

Blu-ray диск ойнатқышында EasyLink HDMI CEC болса, ойнатқышты теледидардың қашықтан басқару құралымен пайдалануға болады.

Анықтама бөлімінде **☰ тізімін** басыңыз да, қосымша ақпарат алу үшін **EasyLink HDMI CEC** тақырыбын қараңыз.

DVD ойнатқышы

DVD ойнатқышын теледидарға жалғау үшін HDMI кабелін пайдаланыңыз.

Сонымен қатар, Егер құрылғыда HDMI қосылымы болмаса, SCART кабелін пайдалануға болады.

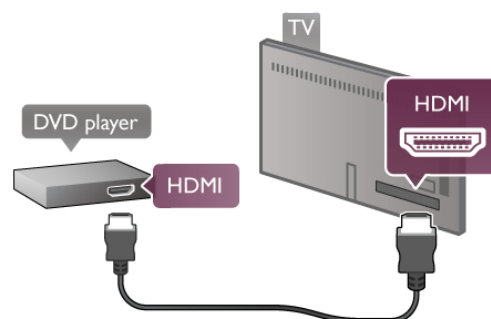

DVD ойнатқышы HDMI кабелімен жалғанып, онда EasyLink HDMI CEC болса, ойнатқышты теледидардың қашықтан басқару құралымен пайдалануға болады.

Анықтама бөлімінде **☰ тізімін** басыңыз да, қосымша ақпарат алу үшін **EasyLink HDMI CEC** тақырыбын қараңыз.

Ойын

Ойын консолін теледидардың бүйіріне немесе артына жалғаңыз.

HDMI, YPbPr немесе SCART қосылымын пайдаланыңыз. Егер ойын консолінде тек Video (CVBS) және Audio L/R шығысы болса, SCART қосылымына жалғау үшін Video Audio L/R - SCART адаптерін пайдаланыңыз.

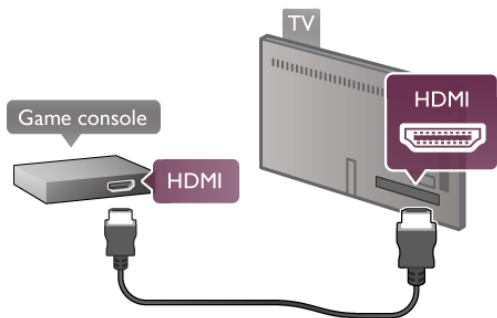

Жақсырақ сапа алу мақсатында ойын консолін теледидардың бүйіріне жалғау үшін HDMI кабелін пайдаланыңыз. Ойын консолі HDMI кабелімен жалғанып, онда EasyLink HDMI CEC болса, ойын консолін теледидардың қашықтан басқару құралымен пайдалануға болады.

Ойын консолін теледидарға жалғау үшін SCART адаптерін (жинаққа кірмейді) пайдаланыңыз.

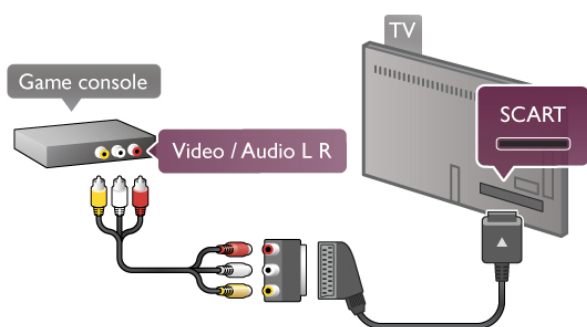

USB қатты дискісі

Не қажет

Егер USB қатты дискісін жалғасаңыз, теледидар таратылымын кідірте немесе жаза аласыз. Теледидар таратылымы сандық таратылым (DVB таратылымы немесе соған ұқсас таратылым) болуы керек. Сондай-ақ, USB қатты дискісін жалғап, желілік бейне дүкеннен (талап бойынша бейне) фильмдерді көре аласыз.

Жалға алған бейнелерді көру

Егер Интернетке қосылған болсаңыз, желілік бейне дүкенінен фильмді жалға ала аласыз. **Smart TV** қолданбасын ашып, **Қолданбалар галереясында** бейнелерді жалға алу қолданбасын іске қосыңыз.

Жалға алынған бейнені жүктеу үшін 8 Гбайт USB флэш жадын жалғауға болады, бірақ оның орнына USB қатты дискісін пайдалануға болады. USB қатты дискісін орнатқанда, сонымен бірге, USB қатты дискісін жалға алынған бейнелер үшін де пайдаланғыңыз келе ме, соны таңдай аласыз. Тіпті жалға алынған бейнеде бейне ағыны пайдаланылса да, біраз бейне буферін сақтау үшін USB қатты дискісі қажет болуы мүмкін.

Кідірту

Хабарды уақытша тоқтату үшін USB 2.0 үйлесімді қатты дискі қажет, онда кемінде 32 Гбайт бос орын болуы және жазу жылдамдығы кемінде 30 Мбайт/с болуы тиіс.

Жазу

Таратылымдарды кідірту және жазу үшін сізге кемінде 250 Гбайт бос орны бар қатты диск керек.

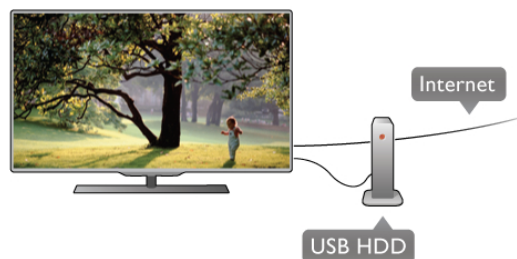

Теледидар нұсқаулығы

Жазу үшін USB қатты дискісін сатып алмас бұрын еліңіздегі сандық теледидар арналарын жазуға болатынын тексеріп алыңыз.

Қашықтан басқару құралындағы **Guide** пернесін басыңыз. Теледидардың нұсқаулық бетінде «Жазу» түймесі болса, сандық теледидар арналарынан бағдарламаларды жазуға болады.

«Жазу» түймесі болмаса, теледидар нұсқаулығының Интернеттен жаңартылғанын тексеріңіз.

Теледидар нұсқаулары деректерін Интернеттен алғанын тексеру үшін **Home** пернесін басып, **Setup** параметрін таңдаңыз да, **OK** түймесін басыңыз.

Теледидар параметрлері > Жалпы параметрлер > Теледидар нұсқаулығы тармағын таңдаңыз. **Интернеттен** параметрін таңдаңыз да, **OK** түймесін басыңыз.

Анықтама бөлімінде **≡ тізімін** басыңыз да, USB қатты дискісін теледидарға орнату үшін **USB қатты дискісі, орнату** тақырыбын қараңыз.

Орнату

Таратылымды кідірту немесе жазу мүмкін болмай тұрып, USB қатты дискісін жалғау және пішімдеу керек. Интернеттен теледидар нұсқаулығы деректері бар таратылымды жазу керек болса, USB қатты дискісін орнатпай тұрып, теледидарда Интернет байланысы орнатылған болуы керек.

1. USB қатты дискісін теледидардың артқы жағындағы **USB** қосылымына жалғаңыз. Теледидардың кез келген USB қосылымын пайдалануға болады, бірақ HDMI 1 жанындағы қосылым ең қолайлысы болып табылады. Пішімдеп жатқанда басқа USB портына басқа USB құрылғысын жалғамаңыз.

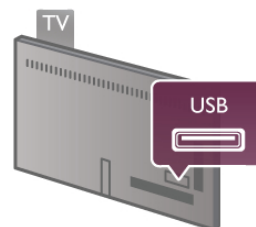

2. USB қатты дискісі мен теледидарды қосыңыз.

3. Теледидар сандық теледидар арнасына реттелгенде **||** (Уақытша тоқтату) пернесін басыңыз. Уақытша тоқтата тұру әрекеті пішімдеу процесін бастайды. Пішімдеу жалғанған қатты USB дискісіндегі барлық файлдарды жояды. Экрандағы нұсқауларды орындаңыз.

USB қатты дискісі пішімделгеннен кейін тұрақты жалғанып тұра берсін.

Ескерту

USB қатты дискісі осы теледидар үшін арнайы пішімделген, ондағы жазбаларды басқа теледидарда немесе компьютерде қолдану мүмкін емес. USB қатты дискісіндегі жазба файлдарын ешбір компьютер бағдарламасымен көшіруге немесе өзгертуге болмайды. Әйтпесе, жазбалар бүлінеді. Басқа USB қатты дискісін пішімдеген кезде оның мазмұны жоғалады. Теледидарда орнатылған USB қатты дискісін компьютерде пайдалану үшін қайта пішімдеу керек.

Анықтама бөлімінде **≡ Тізім** түймесін басып, Теледидар арналарын кідірту немесе жазу үшін **Теледидарды кідірту** немесе **Жазып алу** түймесін табыңыз.

USB пернетақтасы немесе тінтуірі

USB пернетақтасы

Теледидарда мәтін енгізу үшін USB пернетақтасын (USB-HID түріндегі) қосыңыз.

Теледидарға пернетақта және тінтуір қосуға болады. Қосылу үшін теледидардың бүйіріндегі **USB** байланысты пайдаланыңыз.



Пернетақтаны орнату

USB пернетақтасын орнату үшін теледидарды қосып, USB пернетақтасын Теледидар бүйіріндегі **USB** қосылымдарының біріне қосыңыз. Теледидар пернетақтаны алғаш рет анықтаған кезде, пернетақта орналасуын таңдап, оны тексеруге болады.

Кириллица немесе грек әріптері бар пернетақта орналасуы бірінші таңдалса, қосымша латын пернетақтасы орналасуын да таңдауға болады.

Пернетақта орналасуын кейін өзгерту үшін **↑** түймесін басып, **⚙ Реттеу** пәрменін таңдаңыз да, **OK** түймесін басыңыз.

Теледидар параметрлері > Жалпы параметрлер > USB тінтуірі және пернетақтасы > Пернетақта параметрлері пәрмендерін таңдап, **OK** түймесін басыңыз.

Арналардың атын өзгертуге арналған түймелер

- Енгізу **←** = OK
- Backspace **←** = жүргі алдындағы таңбаны жою
- Көрсеткі пернелер = мәтін өрісі ішінде жылжу
- Қосымша орналасу орнатылған болса, пернетақта орналасуын ауыстыру үшін **Alt + Shift** түймелерін бір уақытта басыңыз.

Smart TV бағдарламалары мен интернеттердегі беттерге арналған түймелер

- **Tab** және **Shift Tab** = Келесі және алдыңғы
- **Home** = беттің жоғарғы жағына жылжу
- **Home** = беттің жоғарғы жағына жылжу
- **Page Up** = бір бетке жоғары секіру
- **Page Down** = бір бетке төмен секіру
- **+** = бір қадам үлкейту
- **-** = бір қадам кішірейту
- ***** = ені бойынша реттеу

Анықтама бөлімінде **≡ Тізім** түймесін басып, USB тінтуірін қосу үшін **USB тінтуірі** тармағын табыңыз.

USB тінтуірі

Интернеттегі беттерді шарлау үшін USB тінтуірін (USB-HID түріндегі) қосуға болады.

Интернеттегі бетте сілтемелерді оңай таңдап, басуға болады. USB тінтуірі Smart TV бағдарлама беттерінде немесе Теледидар мәзірлерінде шарлай алмайды.



Тінтуірді орнату

Теледидарды қосып, USB тінтуірін Теледидар бүйіріндегі **USB** қосылымдарының біріне жалғаныңыз. Сондай-ақ USB тінтуірін қосылған USB пернетақтасына жалғауға болады.

Тінтуірді басу

- **Сол жақ түймені басу** = OK
- **Оң жақ түймені басу** = қайту **↩**

Жылжу дөңгелегін беттерде жоғары немесе төмен жылжу үшін қолдануға болады.

Анықтама бөлімінде **≡ Тізім** түймесін басып, USB пернетақтасын қосу үшін **USB пернетақтасы** тармағын табыңыз.

USB жад құрылғысы

Қосылған USB жад құрылғысынан суреттерді көруге немесе музыканы және бейнені ойнатуға болады.

USB жад құрылғысын теледидар қосылу тұрған кезде теледидардың сол жағындағы **USB** қосылымына қосыңыз.

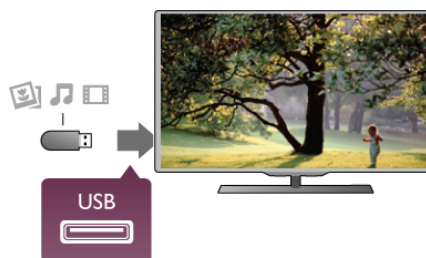

Теледидар жад құрылғысын анықтап, оның мазмұнын көрсететін тізімді ашады. Мазмұндар тізімі автоматты түрде пайда болмаса, **КӨЗ** түймесін басып, **USB** тармағын таңдаңыз да, **ОК** түймесін басыңыз.

USB жад құрылғысының мазмұнын қарауды тоқтату үшін **Теледидар** түймесін басыңыз немесе басқа әрекетті таңдаңыз. USB жад құрылғысын ажырату үшін оны кез келген уақытта суырып алуға болады.

USB жад құрылғысынан мазмұн қарау немесе тыңдау үшін **Анықтама** бөлімінде **Тізім** түймесін басып, **Бейнелер**, **фотосуреттер және музыка** тармағын табыңыз.



Немесе, SCART адаптерінің көмегімен бейне камераны теледидарға жалғаңыз.

Фотокамера

Сандық фотокамерада сақталған фотосуреттерді көру үшін фотокамераны теледидарға тікелей жалғауға болады.

Жалғау үшін теледидардың сол жағындағы **USB** қосылымын пайдаланыңыз. Қосылымды орнатқаннан кейін фотокамераны қосыңыз.



Мазмұндар тізімі автоматты түрде пайда болмаса, **КӨЗ** түймесін басып, **USB** тармағын таңдаңыз да, **ОК** түймесін басыңыз. Фотокамераны мазмұнын PTP (сурет тасымалдау протоколы) арқылы тасымалдауға реттеу қажет болуы мүмкін. Сандық фотокамераның пайдаланушы нұсқаулығын оқыңыз.

Фотосуреттерді қарау туралы қосымша ақпарат алу үшін **Анықтама** бөлімінде **Тізім** түймесін басып, **Бейнелер**, **фотосуреттер және музыка** тармағын табыңыз.

Бейне камера

Бейне камераны теледидардың бүйіріне немесе артына жалғаңыз. HDMI, YPbPr немесе SCART байланысын қолдануға болады. Бейне камерада тек Video (CVBS) немесе Audio L/R шығысы болса, SCART ұясына қосылу үшін, Video Audio L/R-Scart адаптерін қолданыңыз.

Бейнекамераны теледидардың бүйіріне қосу үшін, HDMI кабелін пайдаланыңыз.

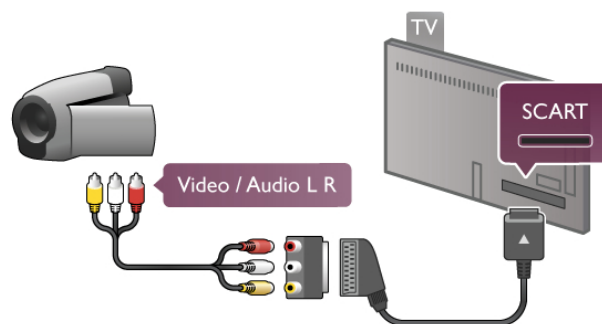

Компьютер

Компьютерді теледидарға қосып, теледидарды компьютер монитори ретінде қолдануға болады.

VGA арқылы

Компьютерді **VGA** ұясына қосу үшін VGA кабелін пайдаланыңыз және VGA Audio шығысын теледидардың артындағы **AUDIO IN - VGA/DVI** ұясына қосу үшін audio L/R кабелін пайдаланыңыз.

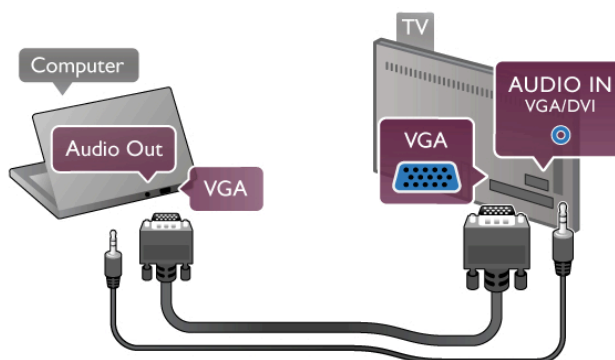

HDMI арқылы

Компьютерді теледидарға жалғау үшін, HDMI кабелін пайдаланыңыз.

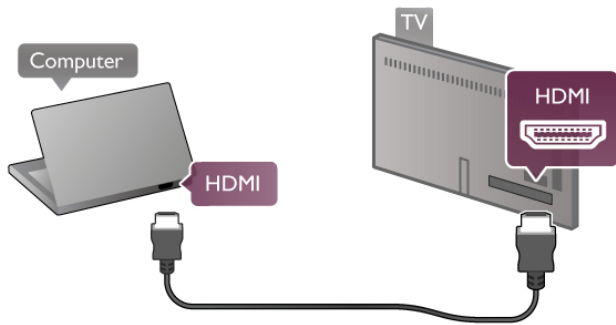

DVI - HDMI арқылы

Немесе, компьютерді HDMI ұясына жалғау үшін DVI - HDMI адаптерін және теледидардың артындағы AUDIO IN - VGA/DVI ұясына қосу үшін audio L/R кабелін пайдаланыңыз.

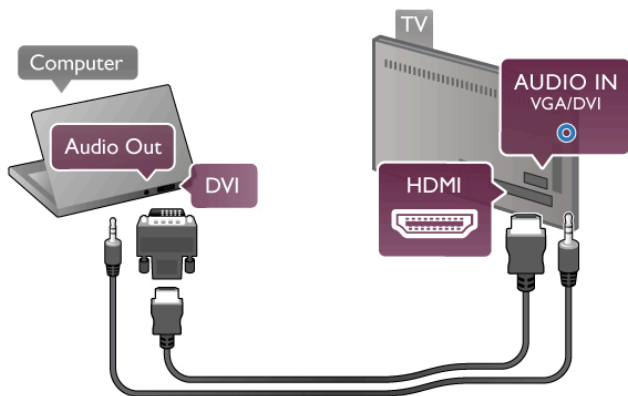

Ең қолайлы монитор параметрі

Компьютер Көз мәзірінде (қосылымдар тізімі) **Компьютер** түріндегі құрылғы ретінде қосылған болса, Теледидар ең қолайлы **Компьютер** параметріне автоматты түрде орнатылады.

Компьютерді бейнефильм қарау немесе ойын ойнау үшін қолдансаңыз, теледидарды ең қолайлы Теледидар қарау немесе ойын ойнау параметріне қайтаруды қалауыңыз мүмкін.

Теледидарды ең қолайлы параметрге қолмен орнату . . .

- 1 - түймесін басып, **Реттеу** тармағын таңдаңыз да, **OK** түймесін басыңыз.
- 2 - **Теледидар параметрлері** > **Сурет** > **Ойын немесе компьютер** тармағын таңдаңыз да, **OK** түймесін басыңыз.
- 3 - **Ойын** (ойын ойнау үшін) немесе **Өшірулі** (бейнефильм қарау үшін) параметрін таңдап, **OK** түймесін басыңыз.
- 4 - Мәзірді жабу үшін түймесін, қажет болса бірнеше мәрте, басыңыз. Ойын ойнап болғаннан кейін Ойын немесе компьютер параметрін **Компьютер** мәніне қайтаруды ұмытпаңыз.

Сурет форматы - Масштабта емес

Автоматты параметрлерге қоса, Сурет форматын Масштабта емес параметріне орнатуға болады - мамандарға арналған пиксельдік дисплей режимі (қара түсті жолақтар пайда болуы мүмкін).

- 1 - **ОПЦИЯЛАР** түймесін басып, мәзір жолағында **Опциялар** тармағын таңдаңыз.
- 2 - **Сурет форматы** > **Масштабта емес** параметрін таңдап, **OK** түймесін басыңыз.

Қолдау көрсетілетін компьютер ажыратымдылықтарын шолу үшін **Анықтама** бөлімінде **Тізім** түймесін басып, **Ажыратымдылықтарды көрсету** тармағын табыңыз.

2.6

Реттеу мәзірі

Осы **Анықтама** бөлімінде **Тізім** түймесін басып, алфавиттік тізімнен қажетті тақырыпты табыңыз. Тақырыпты таңдап, **OK** түймесін басу арқылы Анықтама бетін ашып, қосымша ақпарат алыңыз.

2.7

Теледидар түпқоймасы мен қабырғаға бекіту жақтауы

Теледидар түпқоймасы

Теледидар түпқоймасына орнатқан кезде теледидарды тұрақты бетке қойыңыз.

Орнату нұсқауларын теледидармен бірге берілген Жұмысты бастаудың қысқаша нұсқаулығынан табуға болады.



Бұл нұсқаулықты жоғалтып алған болсаңыз, оны www.philips.com сайтынан жүктеп алуға болады. Жүктеп алынатын Жұмысты бастаудың қысқаша нұсқаулығын теледидардың өнім түрінің саны арқылы іздеңіз.

Теледидарды қабырғаға орнату үшін, Қабырғаға орнату бөлімін **Тізім** көмегімен іздеп, оқыңыз.

Қабырғаға орнату

Теледидар үшін сатып алынатын қабырға түрі туралы ақпаратты теледидардың қысқаша нұсқаулығынан қараңыз. Теледидарды қабырғаға орнату жолы бойынша нұсқауларды сатып алынған қабырға орнатымымен берілген құжаттамадан қараңыз.

Абайлаңыз

Теледидарды қабырғаға орнатпастан бұрын қабырға орнатымымен берілген барлық қауіпсіздік ақпаратын оқып, түсініңіз. TP Vision Netherlands B.V. апат немесе жарақат тудыратын теледидардың қабырғаға дұрыс орнатылмауына ешқандай жауапкершілік тартпайды.

Қауіпсіздік және қызмет көрсету

Қауіпсіздік

Қауіпсіздік нұсқауларының барлығын теледидарды пайдаланбас бұрын оқып, түсініп алыңыз. Нұсқауларды қадағаламау нәтижесінде зақым пайда болса, кепілдік күшін жояды.

Электр тоғының соғу немесе өрт шығу қаупі бар!

- Теледидарды ешқашан жаңбырға немесе суға тастамаңыз. Теледидардың жанына еш уақытта гүл құмырасы сияқты ыдыстар қоймаңыз. Егер сұйықтық теледидардың үстіне немесе ішіне төгілсе, теледидарды дереу қуат көзінен ажыратыңыз. Теледидарды пайдаланбас бұрын тексеру үшін Philips тұтынушыларды қолдау қызметіне хабарласыңыз.
- Теледидарды, қашықтан басқару құралын немесе батареяларды қатты ыстыққа тастамаңыз. Оны ешқашан жанған шырақтарға, ашық жалынға немесе күн сәулесін қоса ыстық көздерге қоймаңыз.
- Теледидардың желдету тесіктеріне немесе басқа ашық жерлеріне заттар салмаңыз.
- Қуат сымына ешқашан ауыр зат қоймаңыз.
- Қуат ашаларына күш түсірмеңіз. Бос қуат ашалары электр тежелуіне немесе өртке себеп болуы мүмкін. Теледидар экранын айналдырғанда, қуат сымының керілмейтіндігін қамтамасыз етіңіз.
- Теледидарды қуат көзінен ажырату үшін теледидардың ашасын ажыратыңыз. Қуаттан ажырату кезінде ашаны ұстап тартыңыз, ешқашан кабелінен тартпаңыз. Ашаға, қуат кабеліне және розеткаға әрдайым қолыңыз жететініне көз жеткізіңіз.

Телевизорға зақым келу немесе жарақат алу қаупі!

- 25 кг-нан немесе 55 фунттан ауыр телевизорды екі адам көтеруі талап етіледі.
- Егер теледидарды түпқоймаға орнатсаңыз, тек жинақпен бірге берілген түпқойманы пайдаланыңыз. Түпқойманы теледидарға мықтап бекітіңіз. Теледидарды оның және түпқойманың салмағын көтере алатын жазық, тегіс бетке қойыңыз.
- Қабырғаға орнатқанда қабырға бекітпесі теледидардың салмағын қауіпсіз көтеруін қамтамасыз етіңіз. TP Vision Netherlands B.V. компаниясы қабырғаға дұрыс орнатпау салдарынан болған жазатайым оқиғалар, жарақаттар немесе зақымдар үшін жауап бермейді.
- Бұл өнімнің бөліктері шыныдан жасалған болуы мүмкін. Жарақат немесе зақым жағдайларын болдырмау үшін, абайлап ұстаңыз.

Теледидарды зақымдау қаупі бар!

Теледидарды қуат көзіне жалғамас бұрын, қуат кернеуінің теледидардың артына басылған мәнге сәйкес келетіндігін тексеріңіз. Кернеу басқаша болған жағдайда теледидарды ешқашан қуат көзіне қоспаңыз.

Балалардың жарақаттану қаупі бар!

Теледидардың балалар үстіне құлап, олардың жарақаттануына жол бермеу үшін мына сақтандыру шараларын орындаңыз:

- Теледидарды сырғанап, тұрмайтын шүберек немесе басқа материал жабылған жерге ешқашан қоймаңыз.
- Теледидардың ешқандай бөлігінің орнатылған жерден салбырап тұрмағанын тексеріңіз.
- Теледидарды кітап шкафы сияқты ұзын жиһазға теледидар мен жиһазды қабырғаға немесе қолайлы жерге бекітпей қоймаңыз.
- Балаларды теледидарға жету үшін жиһазға мінуден қауіп-қатерлер болатыны туралы хабардар етіңіз.

Батареяларды жұтып қою қаупі бар!

Қашықтан басқару құралында кішкентай балалар оңай жұтып қоятын тиын тәріздес батареялар болуы мүмкін. Бұл батареяларды балалардан әрдайым аулақ ұстаңыз!

Қатты қызып кету қаупі бар!

Теледидарды тар жерге орнатуға болмайды. Теледидардың айналасынан ауа алмасуы үшін кем дегенде 10 см қалдырыңыз. Перде немесе басқа заттардың теледидардағы ауа алмасу тесіктерін жауып қалмауын қадағалаңыз.

Найзағай

Найзағай ойнайтын кезде теледидарды қуат көзінен ажыратып, антеннаны суырыңыз. Найзағай ойнап тұрғанда, теледидардың ешбір бөлігіне, қуат сымына немесе антенна кабеліне тимеңіз.

Есту қабілеті зақымдану қаупі!

Құлаққапты жоғары дауыс деңгейінде немесе ұзақ уақыт пайдаланудан сақтаныңыз.

Төмен температура

Егер теледидар 5°C немесе 41°F мәнінен төмен температурада тасымалданса, теледидарды қуат көзіне жалғамас бұрын, оны қорабынан шығарып алып, теледидардың температурасы бөлме температурасымен сәйкес келгенше күтіңіз.

Электрлік кедергілер

Егер аппарат алдыңғы қаралған режимді сыртқы электрлік кедергіге (мысалы, электростатикалық разряд) байланысты қайтармаса, пайдаланушының араласуы талап етіледі.

Экран күтімі

- Ешқашан экранды ұстамаңыз, итермеңіз, ысқыламаңыз немесе кез келген нәрсемен ұрмаңыз.
- Тазалау алдында теледидардың сымын ажыратыңыз.
- Теледидар мен жақтауды жұмсақ әрі дымқыл шүберекпен ақырындап сүртіңіз. Теледидардың артындағы Ambientlight жарық диодтарына тиемеңіз. Теледидарға спирт, химиялық заттар немесе тұрмыстық тазартқыш заттарды қолданушы болмаңыз.
- Пішінінің бұзылуын және түсінің оңуын болдырмау үшін, мүмкіндігінше су тамшыларын тез сүртіп алып тұрыңыз.
- Мүмкіндігінше қозғалыссыз кескіндерді көп тұрғызбаңыз. Қозғалыссыз кескіндер дегеніміз - экранда көп уақыт бойы тұратын кескіндер. Қозғалыссыз кескіндерге экран мәзірлері, қара жолақтар, уақыт дисплейлері, т.б. жатады. Егер қозғалыссыз кескіндерді пайдалану керек болса, экран зақымданбау үшін экран контрасты мен жарықтығын азайтыңыз.

Температура және ылғалдылық

Сирек жағдайларда, температура мен ылғалдылыққа байланысты теледидардың алдыңғы әйнегінің (кейбір үлгілерде) ішкі жағында аздап ылғал жиналуы мүмкін. Бұған жол бермеу үшін, теледидарды күн сәулесі тікелей түсетін, температурасы жоғары немесе ылғалды жерде сақтамаңыз. Жиналған ылғал теледидар бірнеше сағат бойы істегенде өздігінен жоғалып кетеді. Ылғал теледидарды зақымдамайды немесе бұзбайды.



Теледидар

Қосу

Қосу және өшіру

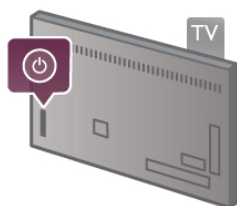
Теледидарды қоспас бұрын теледидардың артындағы қуат көзін жалғағанғанына көз жеткізіңіз. Қызыл көрсеткіш шам өшірулі болса, оң жақтағы кішкене  түймесін басыңыз, теледидардың артқы жағында басу арқылы теледидарды күту режиміне ауыстырыңыз – қызыл көрсеткіш шам жанады.



Теледидар күту режимінде болған кезде теледидарды қосу үшін қашықтан басқару құралында  түймесін басыңыз. Немесе, теледидарды қосу үшін **CH+**, **CH-** және  түймелерін пайдалануға болады.



Жылдам бастау

Теледидарды әдеттегіден жылдамырақ қосу үшін теледидарды **Жылдам бастау** режиміне орнатуға болады. Қосымша ақпарат алу үшін **Анықтама** бөлімінде  **Тізім** түймесін басып, **Жылдам бастау** тармағын табыңыз.

Күту күйіне ауыстыру

Теледидарды күту күйіне ауыстыру үшін қашықтан басқару құралында  түймесін басыңыз.

Өшіру

Теледидарды өшіру үшін теледидардың артқы оң жағындағы кішкене  түймесін басыңыз. Қызыл көрсеткіш шамы жоқ. Теледидар әлі де қуат көзіне қосылып тұрады, бірақ аз қуат тұтынады. Теледидарды толығымен өшіру үшін ашаны ажыратыңыз.

Қуаттан ажырату кезінде ашаны ұстап тартыңыз, ешқашан кабелінен тартпаңыз. Ашаға, қуат кабеліне және розеткаға әрдайым қолыңыз жететініне көз жеткізіңіз.

Жылдам бастау

Жылдам бастау мүмкіндігімен теледидар әдеттегіден жылдамырақ қосылады. Теледидарды күту режимінен қосқан кезде Жылдам бастау мүмкіндігі қосылған болса, Теледидар суреті бірнеше секундтан кейін көрінеді.

Теледидар сіздің теледидар қарау әдетіңізді есте сақтай алады. Әдетте теледидарды қосатын уақыттан біраз ерте Жылдам бастау автоматты түрде қосылып, теледидарды жылдам қосуға мүмкіндік береді. Немесе, теледидар жылдам қосылуға дайын болатын күніне 3 белгілі уақыт аралықтарын таңдауға болады.

Теледидар қайтадан күту режиміне ауыстырған кезде Жылдам бастау мүмкіндігі уақыт аралығы аяқталғанша қосылып тұрады.

Қосу

Жылдам бастауды қосуды орнату үшін  түймесін басып, **Реттеу** тармағын таңдаңыз да, **OK** түймесін басып Реттеу мәзірін ашыңыз.

Теледидар параметрлері > Жалпы параметрлер > Жылдам бастау > Қосу тармағын таңдаңыз. Автоматты немесе Қолмен параметрін таңдауға болады.

- Автоматты

Жылдам бастауды автоматты түрде қосу үшін **Автоматты** параметрін таңдаңыз. Теледидар сіздің теледидар қарау әдеттеріңізді есте сақтап, осы уақыт аралықтарында Жылдам бастау мүмкіндігін қосады. Автоматты параметрмен теледидарды мерзімі 1 сағат 4 уақыт аралықтарына орнатуға болады.

- Қолмен

Жылдам бастауды күніне 3 белгілі уақыт аралықтарында қосу үшін **Қолмен** параметрін таңдаңыз. Мысал ретінде, бір уақыт аралығын таңертеңгі уақытқа, екіншісін түскі уақытқа және үшіншісін кешкі уақытқа орнатуға болады. Әрбір уақыт аралығының мерзімін өзіңіз орната аласыз. Жылдам бастау Қолмен параметріне орнатылған болса, **Күту режимінің кідірісін** таңдауға болады. Күту режимінің кідірісі мүмкіндігімен теледидарды күту режиміне ауысқаннан кейін Жылдам бастау мүмкіндігін қосуды күйде ұстауға орнатуға болады. Кідірісті 15 минуттық қадамдармен 1 сағатқа дейін орнатуға болады.

Ерекшеліктері

Жылдам бастау мүмкіндігін қосу үшін Теледидар сағаты дұрыс істеуі қажет.

Жылдам бастауды қосу 4 сағаттық уақыт аралығынан асуы мүмкін емес.

Жылдам бастау мүмкіндігі күту режимінде тұтынылатын қуат мөлшерін арттырады.

Түймелерге шолу



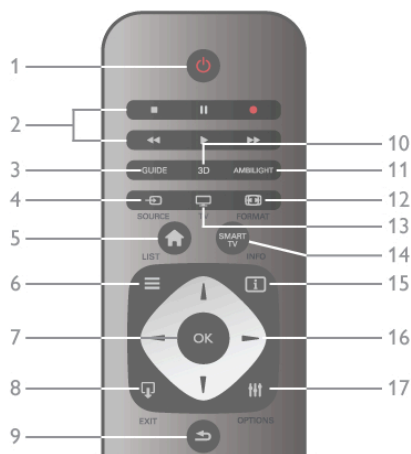



Үсті



1 - Күту режимі

Теледидарды қосады немесе қайтадан күту режиміне қайтарады.

2 - Ойнату және жазу түймелері

- Ойнату , ойнату үшін
- Кідірту , ойнату кідірту үшін
- Тоқтату , ойнатуды тоқтату үшін
- Артқа айналдыру , артқа айналдыру үшін
- Алға айналдыру , алға айналдыру үшін
- Жазу , дереу жазу үшін

3 - НҰСҚАУЛЫҚ

Теледидар нұсқаулығын ашады немесе жабады.

4 - КӨЗ

Қосылымдар тізімін ашады немесе жабады.

5 - Негізгі мәзір

Негізгі мәзірді ашады немесе жабады.

6 - ТІЗІМ

Арналар тізімін немесе фотосуреттердің, әндердің немесе фильмдердің тізімін ашады немесе жабады.

7 - ТҮЙМЕСІ

Таңдау растайды.

8 - ШЫҒУ

Соңғы таңдалған қосылған құрылғыға, мысалы сандық қабылдағышқа, оралады.

9 - Қайту

Соңғы таңдалған арнаға қайтарады. Параметрді өзгертпей мәзірді жабады. Алдыңғы мәтін немесе Smart TV Интернет бетіне қайтарады.

10 - 3D

3D мәзірін ашады немесе жабады.

11 - AMBILIGHT

Ambilight шамдарын қосады немесе сөндіреді және күту режимінде Ambilight шамдарын қосады.

12 - ПІШІМ

Пішім мәзірін ашады немесе жабады.

13 - Теледидар

Теледидар қарауға ауыстырады.

14 - SMART TV

Smart TV бастапқы бетін ашады.

15 - АҚПАРАТ

Ақпаратты ашады немесе жабады.

16 - Шарлау түймелері

Жоғары, төмен, солға немесе оңға жылжытады.

17 - ОПЦИЯЛАР

Опциялар мәзірін ашады немесе жабады.

Асты

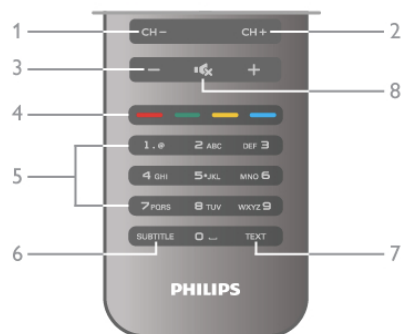

1 - CH-, Арна -

Арналар тізімінде алдыңғы арнаға, Мәтінде алдыңғы бетке немесе дискіде алдыңғы тарауға ауыстырады.

2 - CH+, Арна +

Арналар тізімінде келесі арнаға, Мәтінде келесі бетке немесе дискіде келесі тарауға ауыстырады.

3 - ДЫБЫС - және +

Дыбыс деңгейін реттейді.

4 - Түрлі-түсті түймелер

Опцияларды тікелей таңдайды.

5 - Сан түймелері және мәтін пернетақтасы

Теледидар арнасын тікелей таңдайды немесе мәтінді енгізеді.

6 - СУБТИТР

Субтитрлерді қосады, өшіреді немесе үнсіз күйде қосады.

7 - МӘТІН

Мәтінді ашады немесе жабады.

8 - ДЫБЫСТЫ ӨШІРУ

Дыбысты өшіреді немесе қалпына келтіреді.

Инфрақызыл сенсор

Қашықтан басқару құралын әрдайым теледидардың алдыңғы жағындағы инфрақызыл сенсорға бағыттаңыз.



Батареялар

Батареяларды ауыстыру үшін қашықтан басқару құралының артындағы батареялар бөлімін ашыңыз.

1 - Қашықтан басқару құралының артындағы көрсеткіні аздап басыңыз да, батареялар бөлімінің қақпағын көрсеткі бағытымен сырғытып ашыңыз.

2 - Ескі батареяларды 2 AAA-LR03-1,5 В түріндегі батареялармен алмастырыңыз. Батареялардың + және - жақтары дұрыс орнатылғанына көз жеткізіңіз.

3 - Батареялар бөлімінің қақпағын орнына қойып, қақпақты тық еткенше сырғытып жабыңыз.

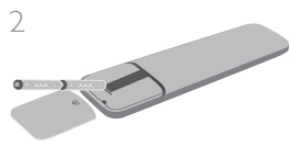

Қашықтан басқару пультің ұзақ уақыт бойы пайдаланбағанда батареяларды шығарып алыңыз.

Батареяларды пайдаланып болғаннан кейінгі тастау ережелеріне сай тастаңыз.

Қосымша ақпарат алу үшін **Анықтама** бөлімінде **≡ Тізім** түймесін басып, **Пайдаланып болған кезде** тармағын табыңыз.

Тазалау

Қашықтан басқару құралы сырылмайтын бетке қойылады.

Қашықтан басқару құралын тазалау үшін жұмсақ әрі дымқыл шүберек қолданыңыз. Теледидар мен қашықтан басқару құралына спирт, химиялық заттар немесе тұрмыстық тазалағыштар сияқты заттарды қолданбаңыз.

3.3

Теледидар көру

Арналар

Арналарды ауыстырып қосу

Теледидар арналарын көру үшін **Теледидар** түймесін басыңыз. Теледидар ең соңғы қосылған Теледидар арнасын ашады.

Немесе, **↑** түймесін басып Негізгі мәзірді ашыңыз да, **Теледидар көру** тармағын таңдап, **OK** түймесін басыңыз.



Арналарды ауыстырып қосу

Арналарды ауыстырып қосу үшін **CH+** немесе **CH-** түймесін басыңыз. Арна нөмірін білсеңіз, сан түймелерімен арна нөмірін теріңіз. Нөмірді енгізгеннен кейін арнаны дереу қосу үшін **OK** түймесін басыңыз.

Алдында реттелген арнаға ауысу үшін **↶** түймесін басыңыз.

Арналар тізімінен арнаға ауысу үшін

Теледидар арнасын көріп отырған кезде арна тізімдерін ашу үшін **≡ ТІЗІМ** түймесін басыңыз.

Қойындылар жолында тізімді таңдаңыз.



Арналар тізімінде арнаға немесе радио станцияға өтіңіз. Белгішесін бөлектеп тұрып, Теледидар арнасына ауысу немесе радио станцияны тыңдау үшін **OK** түймесін басыңыз.

Арналар тізімінде арналар бар бірнеше беттер болады. Келесі немесе алдыңғы бетті қарау үшін, **CH-** немесе **CH+** түймесін басыңыз.

Арнаны ауыстырмай арналар тізімін жабу үшін, **≡ LIST** түймесін қайтадан басыңыз.

Радио арналары

Сандық хабар таратылымы қолжетімді болса, орнату кезінде сандық радиостанциялар орнатылады. Радио арнасына теледидар арнасына ұқсас ауысуға болады. Кабельдік (DVB-C) арна орнатуы әдетте радиостанцияларды 1001 арна нөмірінен ары қарай орналастырады.

Арналардағы опциялар

Теледидар арнасын қарап отырған кезде, қарап отырған арнаның түріне байланысты (аналогтық немесе сандық) немесе орнатылған Теледидар параметрлеріне байланысты кейбір опцияларды қолдану мүмкін болады.

Опцияларды ашу

Теледидар арнасын қарап отырған кезде **≡ ОПЦИЯЛАР** түймесін басып, мәзір жолағынан **≡ Опциялар** қойындысын таңдаңыз.



Әмбебап қол жеткізу

Әмбебап қол жеткізу мүмкіндігі қосулы кезде есту және көру қабілеті шектелген адамдарға арналған кейбір опцияларды орнатуға болады.

Анықтама терезесінде **≡ List** түймесін басып, қосымша ақпарат алу үшін **Әмбебап пайдалану** деп іздеңіз.

Бейнені таңдау

Сандық Теледидар арналары бірнеше бейне сигналдарын (бірнеше ағынды таратылымдар), бір шараны немесе әртүрлі бағдарламаларды бір Теледидар арнасында әртүрлі камера көрініс орындарынан немесе бұрыштарынан көрсете алады. Мұндай Теледидар арналары бар теледидар хабарлама көрсетеді.

Субтитрлер

Бұл опцияның көмегімен **Субтитрлерді қосуға** немесе **Субтитрлерді өшіруге** болады. **Үнсіз күйде қосулы** параметрін таңдап, субтитрлерді тек дыбыс  түймесімен өшірілген кезде көрсетуді таңдауға болады.

Субтитр тілі

Сандық таратылым үшін таңдаулы тілдеріңіздің ешқайсысы болмаса, бар субтитр тілін уақытша таңдауға болады. Қосымша ақпарат алу үшін **Анықтама** бөлімінде  **Тізім** түймесін басып, **Субтитрлер** тармағын табыңыз.

Дыбыс тілдері

Сандық таратылым үшін таңдаулы дыбыс тілдеріңіздің ешқайсысы болмаса, бар дыбыс тілін уақытша таңдауға болады.

Анықтама терезесінде  **List** түймесін басып, қосымша ақпарат алу үшін **Әмбебап пайдалану** деп іздеңіз.

Қос I-II

Дыбыс сигналда екі дыбыс тілі болып, бірақ біреуінің немесе екеуінің де тілі көрсетілмесе, бұл опцияны қолдану мүмкін болады.

Жалпы интерфейс

SAM алдын ала төленген үздік мазмұн таратса, жеткізуші параметрлерін осы опциямен орнатуға болады.

Осы арнадағы HbbTV

HbbTV ұсынатын арнада HbbTV беттерін бұғаттауға болады.

Қосымша ақпарат алу үшін **Анықтама** бөлімінде  **Тізім** түймесін басып, **HbbTV** тармағын табыңыз.

Статус

Арнадағы (егер ол аналогтық немесе сандық болса) немесе қарап отырған қосылған құрылғыңыздағы техникалық ақпаратты көру үшін **Status** (Күй) параметрін таңдаңыз.

Арналар тізімі

Арналар тізімі

Арналар тізімінде барлық орнатылған теледидар және радио арналарын таба аласыз.

Барлық орнатылған арналарды қамтитын **Барлығы** арналар тізімінің жанында **Таңдаулылар** тізімін орната аласыз, орнатылған **Радио** станцияларды бөлек қарай немесе **Жаңа** тізіміне жаңадан қосылған арналарды таба аласыз.

Арналар тізімінен арнаға ауысу үшін

Теледидар арнасын қарау кезінде арналар тізімдерін ашу үшін,  **LIST** түймесін басыңыз.

Арналар тізімдерінің біреуін таңдаңыз.



Арналар тізімінде арнаға немесе радио станцияға өтіңіз.

Белгішесін бөлектеп тұрып, арнаға ауысу немесе радио станцияны тыңдау үшін, **OK** түймесін басыңыз.

Арналар тізімінде арналар бар бірнеше беттер болады. Келесі немесе алдыңғы бетті қарау үшін, **CH-** немесе **CH+** түймесін басыңыз.

Арнаны ауыстырмай арналар тізімін жабу үшін,  **LIST** түймесін қайтадан басыңыз.

Сүйікті деп белгілеу

Барлығы арналар тізімінде кез келген арнаны таңдаулы арна ретінде орнатуға болады.

Тізімдегі арнаға өтіп,  **Таңдаулы деп белгілеу** түймесін басыңыз. Арна Таңдаулы арналар тізіміне қосылады.

Арналар тізімінің опциялары

Экрандағы арналар тізіміне сай төмендегі опцияларды таңдау үшін,  **OPTIONS** түймесін басыңыз.



- Сандық / аналогтық
- Тегін / шифрланған
- Құлыптау
- Құлыпты ашу



Арна логотиптері

Көптеген арналар үшін теледидар арна логотипін көрсете алады. Егер осы логотиптерді жасырғыңыз келсе, оларды ажыратуға болады.

Арна логотиптерін ажырату үшін. . .

1 -  түймесін басып,  **Реттеу** тармағын таңдаңыз да, **OK** түймесін басыңыз.

2 - **Теледидар параметрлері > Жалпы параметрлер > Арна логотиптері** тармағын таңдап, **OK** түймесін басыңыз.

3 - **Өшіру** тармағын таңдап, **OK** түймесін басыңыз.

4 - Мәзірді жабу үшін  түймесін қажет болса қайталап басыңыз.

Арналардың атауларын өзгерту

Арналар тізімінің кез келгенінде арналардың атауын өзгерте аласыз.

1 арналар тізімінде атауы өзгертілетін арнаны белгілеңіз.

2 -  **Атауын өзгерту** түймесін басыңыз.

Мәтінді енгізу

Мәтінді енгізу үшін көрсеткі пернелермен мәтінді енгізу өрісін таңдаңыз.

Таңбаны енгізу үшін SMS/мәтіндік хабар алмасу үшін пайдаланғандай қашықтан басқару құралының пернетақтасын пайдаланыңыз. Теруді бастаған бойдан экранда пернетақта пайда болады. Түсті пернелердің көмегімен кіші әріптерді, үлкен әріптерді, арнайы таңбаларды және Backspace түймесін таңдай аласыз.

Таңбаны жою үшін,  түймесін басыңыз.

Атауын өзгерту параметрін ажырату үшін, **Дайын** параметрін таңдаңыз.



Сонымен қатар, қашықтан басқару құралының артқы жағында пернетақта болса, сол пернетақтаны пайдалануыңызға болады.

Анықтама терезесінде **≡ Тізім** түймесін басып, қосымша ақпарат алу үшін **Қашықтан басқару құралының пернетақтасы** деп іздеңіз.

Арналарды қайта реттеу

Таңдаулы арналар тізіміндегі арналарды қайта реттеуге - қайта орналастыруға- болады.

Анықтама терезесінде **≡ Тізім** түймесін басып, қосымша ақпарат алу үшін **Таңдаулы арналар** деп іздеңіз.

Таңдаулы арналар

Қарағыңыз келетін арналарды қамтитын таңдаулы арналар тізімін жасай аласыз. Таңдаулы арналар тізімі таңдалып тұрғанда, арналар арқылы ауысқан кезде ғана таңдаулы арналарды көресіз.

Таңдаулы арналар тізімін жасау

1 - Теледидар арнасын қарау кезінде арналар тізімдерін ашу үшін, **≡ LIST** түймесін басыңыз.

2 -**Таңдаулылар** тізімін таңдаңыз.

3 - Егер тізім бос болса, теледидар арналарды дәл қазір қосуды бастауыңызды сұрайды. **OK** түймесін басыңыз.

4 - Көрсеткі пернелерді пайдаланып, арнаны таңдап, сол арнаны таңдаулы арна ету үшін **OK** түймесін басыңыз. Арналардың таңдаулылар тізімінде пайда болу реті олардың қосылу ретіне байланысты болады.

Таңдаулыларды қосу немесе жою

Таңдаулы арналарды Таңдаулы арналар тізіміне қосу немесе жою үшін, тізімді ашып, **≡ OPTIONS** түймесін басыңыз, **Таңдаулыларды қосу / жою** тармағын таңдап, **OK** түймесін басыңыз.

Көрсеткі пернелерді пайдаланып арнаны таңдап, оны таңдаулылар тізіміне қосу немесе жою үшін **OK** түймесін басыңыз.

Қайта ретке келтіру

Таңдаулы арналар тізіміндегі арналарды қайта реттеуге -қайта орналастыруға- болады.

1 -**Таңдаулылар** атты арналар тізімінде қайта орналастыру қажет арнаны бөлектеңіз.

2 - **■ Жылжыту** түймесін басыңыз.

3 - Көрсеткі пернелердің көмегімен қажетті жерге арнаны қайта орналастырыңыз. Сонымен қатар, сандық пернелердің көмегімен жаңа орынды тікелей енгізе аласыз.

4 - Орналасуды растау үшін **OK** түймесін басыңыз. Не болмаса, қайта орналастырудан бас тарту үшін **■ Бас тарту** түймесін басыңыз.

Басқа бір арнаны бөлектеп, тура солай жасауға болады.

Басқа арналар тізімдерінде таңдаулы арналарды қосу немесе жою

Арналарды және радио станцияларды таңдаулылар ретінде **Барлығы, Радио** және **Жаңа** арналар тізімдерінен белгілей аласыз.

Бұл тізімдерде таңдаулылар тізіміне қосу қажет арнаны бөлектеп, **■ Таңдаулы ретінде белгілеу** түймесін басыңыз. Арна жұлдызшамен **★** белгіленіп, Таңдаулы арналар тізіміне қосылады.

Таңдаулы арнаның белгісін алу үшін, кез келген арналар тізімінде арнаны бөлектеп, **■ Таңдаулы ретінде белгілеу** түймесін басыңыз. Арна Таңдаулы арналар тізімінен жойылады.



Балалардан қорғау

Балаларға арнаны немесе бағдарламаны көруге тыйым салу үшін, арналарды немесе жас шектеуі бар бағдарламаларды құлыптауға болады.

Арнаны құлыптау

Арнаны балалардың көруіне тыйым салу үшін, оны құлыптай аласыз. Құлыптанған арнаны қарау үшін, Балалардан қорғау кодын енгізуіңіз керек.

Теледидар арнасын қарап отырғанда арнаны құлыптау үшін, **Арналар тізімдерін** ашу мақсатында **≡ LIST** түймесін басыңыз. Кез келген тізімде құлыптау қажет арнаны таңдаңыз, **≡ OPTIONS** түймесін басып, **Арнаны құлыптау** параметрін таңдаңыз. Арналар тізімінде құлыптанған арна құлыппен **■** белгіленеді.

Арнаның құлын ашу үшін, арналар тізімінен құлыптанған арнаны таңдап, **Арна құлын ашу** опциясын таңдаңыз. Балалардан қорғау кодын енгізуіңіз керек.

Жалғанған құрылғылардың бағдарламаларын құлыптау мүмкін емес.

Ата-аналық рейтинг

Кейбір сандық телестанциялардың бағдарламаларында жас шектеуі болады. Шектеу баланың жасына қойылған шектеумен бірдей немесе одан жоғары болғанда, бағдарлама құлыптанады.

Құлыптанған бағдарламаны көру үшін, Балалардан қорғау кодын енгізу керек. Ата-ана бақылауының жас шектеуі барлық арналар үшін орнатылады.

Жас шектеуін орнату

■ түймесін басыңыз және **⚙️ Орнату** тармағын таңдап, **OK** түймесін басыңыз.

Арна параметрлері > Балалардан қорғау > Ата-аналық құлып деңгейі тармағын таңдаңыз.

Жас шектеуін таңдау үшін, алдымен 4 сандық балалардан қорғау кодын енгізу керек. Балалардан қорғау коды орнатылмаған болса, кодты қазір орнатуға болады.

Код енгізілгенде, жас шектеуін таңдауға болады. Бағдарлама шектеуі баланың жасына қойылған шектеумен бірдей немесе одан жоғары болса, бағдарлама құлыптанады. Теледидар бағдарламаны ашатын кодты сұрайды. Кейбір операторларда теледидар тек шектеуі жоғары бағдарламаларды құлыптайды.

Кодты өзгерту

Ағымдағы балалардан қорғау кодын өзгерту үшін,  түймесін басыңыз және  **Орнату** тармағын таңдап, **ОК** түймесін басыңыз.

Арна параметрлері > Балалардан қорғау > Кодты өзгерту тармағын таңдаңыз.

Ағымдағы кодты енгізіп, жаңа кодты екі рет енгізіңіз. Жаңа код орнатылды.

Кодты ұмытып қалдыңыз ба?

Құлыпты ашу кодын ұмытқан жағдайда, еліңіздегі тұтынушыларға қызмет көрсету орталығына хабарласыңыз. Телефон нөмірін теледидармен қоса келген құжаттамадан немесе www.philips.com/support веб-торабынан табуға болады.

Арнаны орнату

Арналарды жаңарту



Автоматты түрде жаңарту



Сандық арналар қабылданған жағдайда, теледидарды тізімді жаңа арналармен автоматты түрде жаңартатын етіп орнатуға болады.

Сонымен қатар, арнаны жаңартуды өзіңіз бастай аласыз.



Арналарды автоматты түрде жаңарту

Күніне бір рет, таңғы сағат 6-да, теледидар арналарды жаңартады да, жаңа арналарды сақтайды. Жаңа арналар Барлық арналар тізіміне, сонымен қатар, Жаңа арналар тізіміне сақталады. Бос арналар жойылады. Жаңа арналар табылса немесе арналар жаңартылса немесе жойылса, теледидар қосылғанда хабар көрсетіледі. Арналарды автоматты түрде жаңарту үшін, теледидар күту режимінде болуы керек.

Қосылған кезде хабарды өшіру үшін,  түймесін басыңыз,  **Орнату** тармағын таңдап, **ОК** түймесін басыңыз. **Арна параметрлері** тармағын таңдап, **ОК** түймесін басыңыз. **Арнаны орнату > Арнаны жаңарту хабары > Өшіру** тармағын таңдаңыз.

Арнаны автоматты түрде жаңарту мүмкіндігін ажырату үшін,  түймесін басыңыз,  **Орнату** тармағын таңдап, **ОК** түймесін басыңыз. **Арна параметрлері** тармағын таңдап, **ОК** түймесін басыңыз. **Арнаны орнату > Арнаны автоматты түрде жаңарту > Өшіру** тармағын таңдаңыз.

Жаңартуды бастау

Жаңартуды өзіңіз бастау үшін,  түймесін басыңыз,  **Орнату** тармағын таңдап, **ОК** түймесін басыңыз. **Арналарды іздеу** тармағын таңдап, **ОК** түймесін басыңыз. **Арналарды жаңарту** тармағын таңдап, экрандағы нұсқауларды орындаңыз. Жаңартуға бірнеше минут кетуі мүмкін.

Кейбір белдерде Арнаны автоматты түрде жаңарту теледидар көру кезінде немесе теледидар күту режимінде кезде орындалады.

Жаңа арналар

Арнаны автоматты түрде жаңарту мүмкіндігімен қосылған жаңа арналарды **Жаңа** арналар тізімінде табу оңай. Бірдей жаңа арналар **Барлығы** немесе **Радио** арналар тізімінде де сақталады.

Жаңа арналарды таңдаулы ретінде белгілемесеңіз немесе оларға ауыспасаңыз, олар Жаңа арналар тізімінде сақталады.

Анықтама терезесінде  **Тізім** түймесін басып, арналарды таңдаулылар ретінде орнату үшін **Таңдаулы арналар** деп ізденіз.



Арналарды қайта орнату

Арналарды іздеуге және қайта орнатуға және барлық басқа теледидар параметрлеріне қолданбауға болады. Сонымен қатар, толық жаңа теледидар орнатуын орындай аласыз.

Егер балалардан қорғау коды орнатылса, арналарды қайта орнатпастан бұрын осы кодты енгізуіңіз керек.

Арналарды қайта орнату

Тек арналарды қайта орнату үшін . . .



1 -  түймесін басып,  **Реттеу тармағын таңдаңыз да, **ОК** түймесін басыңыз.**

2 -Арналарды іздеу > Арналарды қайта орнату** тармағын таңдап, **ОК** түймесін басыңыз.**

3 -Антенна (DVB-T)** немесе **Кабель (DVB-C)** тармағын таңдаңыз. Арнаны іздеу бірнеше минутқа созылуы мүмкін. Экрандағы нұсқауларды орындаңыз.**

Толық орнату

Теледидарды толық орнатуды қайтару үшін. . .



1 -  түймесін басып,  **Реттеу тармағын таңдаңыз да, **ОК** түймесін басыңыз.**

2 -Теледидар параметрлері > Теледидарды қайта орнату** тармағын таңдап, **ОК** түймесін басыңыз. Орнату бірнеше минутқа созылуы мүмкін. Экрандағы нұсқауларды орындаңыз.**

Зауыттық параметрлер

Зауыттық параметрлер теледидарды бастапқы теледидардың сурет, дыбыс және Ambientlight параметрлеріне қайта орнатады.

Бастапқы Зауыттық параметрлерге қайта ауысу үшін . . .

1 -  түймесін басып,  **Реттеу тармағын таңдаңыз да, **ОК** түймесін басыңыз.**

2 -Теледидар параметрлері > Жалпы параметрлер > Зауыттық параметрлер** тармағын таңдап, **ОК** түймесін басыңыз.**

3 - Құптау үшін **ОК түймесін басыңыз.**

4 - Мәзірді жабу үшін  түймесін қажет болса қайталап басыңыз.

Арналар тізімін көшіру

Кіріспе

Арналар тізімін көшіру дилерлер мен тәжірибелі пайдаланушыларға арналған.

Арналар тізімін көшіру көмегімен бір теледидарда орнатылған арналарды ұқсас деңгейлі басқа Philips теледидарына көшіруге болады. Арналар тізімін көшіру көмегімен алдын ала анықталған арналар тізімін теледидарға жүктеу арқылы уақытты алатын арна іздеу жұмысын орындамауға болады. Көшірілетін кішкентай файл кез келген USB жад құрылғысына сияды.

Шарттар

- Екі теледидардың да өндірілген жылы ұқсас.
- Екі теледидардың да түр нөмірлерінде DVB үшін өнім түрінің индекстері (H, K, M, T немесе D/00) бірдей және теледидарлар бір ел үшін орнатылған.
- екі теледидардың да жабдық түрі ұқсас. Теледидардың артқы жағындағы түр тақтайшасындағы көрсетілген теледидар түрін тексеріңіз. Әдетте Q . . . LA ретінде белгіленеді
- екі теледидардың да бағдарламалық құрал нұсқалары үйлесімді. Жүктегенде, экрандық хабар бағдарламалық құралдардың сәйкес келмейтіндігі туралы ескертеді.

Ағымдағы нұсқа

Теледидардың бағдарламалық құралының ағымдағы нұсқасын

Ағымдағы нұсқа көмегімен тексере аласыз.

Арналар тізімін көшіру

Арналар тізімін көшіру

1 - Арналары орнатылған теледидарды қосыңыз. USB жад құрылғысын жалғаңыз.

2 -  түймесін басыңыз,  **Орнату** тармағын таңдап, **OK** түймесін басыңыз.

3 - **Теледидар параметрлері > Жалпы параметрлер >**

Арналар тізімін көшіру > USB құрылғысына көшіру тармағын таңдап, **OK** түймесін басыңыз. Арналар тізімін осы теледидардан көшіру үшін орнату кезінде Балалардан қорғау кодын енгізу сұралуы мүмкін.

4 - Көшіріп болғаннан кейін, USB жад құрылғысын ажыратыңыз.

Енді көшірілген арналар тізімін басқа Philips теледидарына жүктеуге болады.

Арналар тізімін жүктеу

Көшірілген арналар тізімін жүктеу



Теледидардың орнатылған-орнатылмағанына байланысты арналар тізімін жүктеудің басқа жолын пайдалануыңыз керек.

Әлі орнатылмаған теледидарға

1 Орнатуды бастау үшін қуат ашасын жалғап, тіл мен елді таңдаңыз. Арналарды іздеу қадамын өткізуге болады.

Орнатуды аяқтаңыз.



2 - Екінші теледидардың арналар тізімі бар USB жад құрылғысын жалғаңыз.

3 - Арналар тізімін жүктеуді бастау үшін,  түймесін басыңыз,  **Орнату** тармағын таңдап, **OK** түймесін басыңыз.

4 - **Теледидар параметрлері > Жалпы параметрлері > Арналар тізімін көшіру > Теледидарға көшіру** тармағын таңдап, **OK** түймесін басыңыз. Осы теледидардың Балалардан қорғау кодын енгізу сұралуы мүмкін.



5 - Арналар тізімі теледидарға сәтті көшірілсе, теледидар хабар береді. USB жад құрылғысын ажыратыңыз.

Бұрыннан орнатылған теледидарға

1 - Теледидардың ел параметрін тексеріңіз. (Бұл параметрді тексеру үшін,  түймесін басыңыз,  **Орнату** параметрін таңдап, **OK** түймесін басыңыз. **Арналарды іздеу >**



Арналарды қайта орнату тармағын таңдап, **OK** түймесін басыңыз.  түймесін, кейінірек Арналарды іздеу терезесінен шығу үшін, **Бас тарту** түймесін басыңыз.)

Ел дұрыс болса, 2-қадамға өтіңіз.

Ел қате болса, қайта орнату керек болады. Қайта орнатуды бастау үшін,  түймесін басыңыз,  **Орнату** тармағын таңдап, **OK** түймесін басыңыз. **Арналарды іздеу >**

Арналарды қайта орнату > OK тармағын таңдаңыз. Дұрыс елді таңдап, Арналарды іздеу қадамын өткізіңіз. Орнатуды аяқтаңыз. Аяқтаған кезде, 2-қадамға өтіңіз.

2 - Екінші теледидардың арналар тізімі бар USB жад құрылғысын жалғаңыз.

3 - Арналар тізімін жүктеуді бастау үшін,  түймесін басыңыз,  **Орнату** тармағын таңдап, **OK** түймесін басыңыз.



4 - **Теледидар параметрлері > Жалпы параметрлері >**

Арналар тізімін көшіру > Теледидарға көшіру тармағын таңдап, **OK** түймесін басыңыз. Осы теледидардың Балалардан қорғау кодын енгізу сұралуы мүмкін.

5 - Арналар тізімі теледидарға сәтті көшірілсе, теледидар хабар береді. USB жад құрылғысын ажыратыңыз.

DVB-T немесе DVB-C

DVB-T және DVB-C сигналдарының екеуі де еліңізде бар болып, бұл теледидар еліңіздегі DVB-T және DVB-C сигналдарын қабылдауға дайын болса, арналарды орнату кезінде екеуінің біреуін таңдауыңыз керек болады.

Жаңа арнаны орнатуды бастау үшін DVB параметрін өзгерту керек болса,  түймесін басыңыз,  **Орнату** тармағын таңдап, **OK** түймесін басыңыз.

Арна параметрлері тармағын таңдап, **OK** түймесін басыңыз.

Арнаны орнату > Антенна байланысы > Антенна немесе **Кабель (DVB-C)** тармағын таңдап, **OK** түймесін басыңыз. Қажетті DVB параметрін таңдаңыз.

DVB-C арналарын орнату

Пайдалану оңай болуы үшін барлық DVB-C параметрлері автоматты мәнге орнатылады.

DVB-C провайдері нақты DVB-C мәндерін, желі идентификаторын немесе желі жиілігін берген болса, теледидар орнату кезінде сұрағанда осы мәндерді енгізіңіз.

Орнату кезінде **Параметрлер** мәзірінде тексеруді реттеу (толық немесе жылдам тексеру) немесе арнайы таңба жылдамдығын енгізу керек болуы мүмкін. **Таңба жылдамдығын** орнату үшін Таңба жылдамдығы параметрін **Қолмен** мәніне орнатыңыз.

Арна нөмірінің қайшылықтары

Кейбір елдерде түрлі телеарналардың (хабар таратушы станциялар) арна нөмірлері бірдей болуы мүмкін. Орнату кезінде телеарна нөмірлерінің қайшылықтары бар тізімді көрсетеді. Сіз көп телеарналар бар арна нөмірінде орнатылатын телеарнаны таңдауыңыз керек.

DVB-T + DVB-C

DVB-T антенна кірісін, сонымен қатар DVB-C кірісін таңдасаңыз, теледидарды DVB-T және DVB-C кірістерінің екеуіне де орната аласыз. Қажетті параметрлермен жүйелерді бірінен кейін бірін орнатыңыз.

Әрбір жүйе орнатылғаннан кейін, теледидардың артқы жағындағы **Antenna** байланысында антеннаның кіріс сигналын ауыстырып, орнатылған арналарды теледидарда көру үшін теледидарды тиісті жүйеге орнатуыңыз керек. DVB-T немесе DVB-C параметрін таңдау үшін жоғарыдағыны қараңыз.

Сигнал қабылдау сапасы

Сандық арналарды қабылдаған жағдайда, арнаның сапасы мен сигнал күшін тексеруге болады.

Жеке антеннаңыз болса, қабылдауды жақсарту үшін антеннаны басқа жерге қоюыңызға болады. Сандық арнаның қабылдау сапасын тексеру үшін арнаға ауысыңыз.

🏠 түймесін басып, ⚙️ **Орнату** тармағын таңдаңыз да, **ОК** түймесін басыңыз.

Арна параметрлері тармағын таңдап, **ОК** түймесін басыңыз. **Арнаны орнату** > **Сандық: қабылдауды тексеру** тармағын таңдап, **ОК** түймесін басыңыз.

Осы арнаға сандық жиілік көрсетіледі. Егер қабылдау сапасы нашар болса, қабылдауды жақсарту үшін антеннаны басқа жерге қоюыңызға болады. Осы жиіліктің сигнал сапасын қайтадан тексеру үшін, **Іздеу** опциясын таңдап, **ОК** түймесін басыңыз.

Белгілі бір сандық жиілікті өзіңіз орнату үшін, қашықтан басқару құралындағы сандық пернелерді пайдаланыңыз. Сонымен қатар, жиілікті таңдап, көрсеткілерді ◀ және ▶ нөміріне бағыттап, нөмірді ▲ және ▼ арқылы өзгертіңіз. Жиілікті тексеру үшін **Іздеу** опциясын таңдап, **ОК** түймесін басыңыз.

Егер арналарды қабылдау үшін DVB-C сигналын пайдалансаңыз, **Таңба жылдамдығы режимі** және **Алдын ала анықталған таңба жылдамдығы** параметрлері қол жетімді болады. Кабельдік қызмет ұсынушы белгілі бір таңбалар жылдамдығының мәнін бермеген болса, Таңба жылдамдығы режимі үшін **Автоматты** мәнін таңдаңыз. Таңба жылдамдығының мәнін енгізу үшін сандық пернелерді пайдаланыңыз.

Қолмен орнату

Аналогтық телеарналарды бір-бірлеп қолмен орнатуға болады.

Аналогтық телеарналарды қолмен орнату үшін, 🏠 түймесін басыңыз, ⚙️ **Орнату** тармағын таңдап, **ОК** түймесін басыңыз.

Арна параметрлері тармағын таңдап, **ОК** түймесін басыңыз. **Арнаны орнату** > **Аналогтық: қолмен орнату** тармағын таңдап, **ОК** түймесін басыңыз.

1 - Жүйе

Теледидар жүйесін орнату үшін, **Жүйе** тармағын таңдап, **ОК** түймесін басыңыз.

Елді немесе өзіңіз тұратын ел бөлігін таңдаңыз.

2 - Арнаны табу

Арнаны табу үшін, **Арнаны табу** тармағын таңдап, **ОК** түймесін басыңыз. **Іздеу** ішінде **ОК** түймесін басыңыз. Жиілікті қолмен енгізуге болады. Егер қабылдау сапасы нашар болса, **Іздеу** түймесін қайтадан басыңыз. Осы арнаны сақтағыңыз келсе, **Дайын** параметрін таңдап, **ОК** түймесін басыңыз.

3 - Дәлдеп орнату

Арнаны дәлдеп орнату үшін, **Дәлдеп орнату** параметрін таңдап, **ОК** түймесін басыңыз. Арнаны ▲ немесе ▼ көмегімен дәлдеп орнатуға болады.

Табылған арнаны сақтағыңыз келсе, **Дайын** тармағын таңдап, **ОК** түймесін басыңыз.

4 - Сақтау

Арнаны ағымдағы арна нөміріне немесе жаңа арна нөмірі ретінде сақтай аласыз.

Ағымдағы арнаны сақтау немесе **Жаңа арна ретінде сақтау** параметрін таңдаңыз.

Қол жетімді аналог телеарналардың барлығын тапқанша осы қадамдарды қайталай беруге болады.

Сурет форматы

Бейненің үстіңгі және төменгі жағында және екі шетінде қара жолақтар пайда болса, бейне пішімін экранды толтыратын пішімге реттеуге болады.

Телеарнаны қарап отырғанда, **Бейне пішімі** мәзірін ашу үшін, **FORMAT** түймесін басыңыз.

Тізімнен бір пішімді таңдап, **ОК** түймесін басыңыз.

Бейне пішімдері

Экрандағы бейнеге байланысты, келесі пішімдер қол жетімді болады:

• Автотолтыру

Экранды толтыру үшін, бейнені автоматты түрде үлкейтеді. Сурет өте аз мөлшерде бұрмаланады, субтитрлер көрінеді. Компьютер кірісіне сәйкес келмейді. Кейбір өткір бейне пішімдерінде әлі де қара жолақтар көрінуі мүмкін.

• Автомасштабтау

Бұрмалаусыз бейнені экранды мүмкіндігінше толтыратын етіп автоматты түрде масштабтайды. Қара жолақтар көрінуі мүмкін. Компьютер кірісіне сәйкес келмейді.

• Шамадан тыс үлкейту

4:3 пішімінде таратылатын хабарлардың жанындағы қара жолақтарды жояды. Сурет экранға сыятын етіп реттеледі.

• Кеңейтілген 16:9

Бейнені 16:9 пішіміне келтіреді.

• Кең экран

Бейнені 16:9 пішіміне созады.

• Масштабта емес

HD немесе компьютер кірісіне арналған Маман режимі. Әр пиксел бойынша көрсету. Компьютерден алынған бейнелерде қара жолақтар пайда болуы мүмкін.

Мәтін

Телемәтін беттері

Мәтінді ашу

Телеарналарды көріп жатқанда, Телемәтін терезесін ашу үшін, **TEXT** түймесін басыңыз.

Телемәтінді жабу үшін, **TEXT (ТЕЛЕМӘТІН)** пернесін қайта басыңыз.

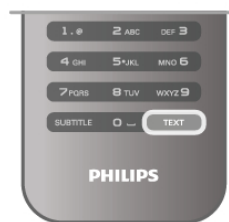

Мәтін бетін таңдаңыз

Бетті таңдау үшін ...

- Бет нөмірін сандық пернелермен енгізіңіз.
- ◀ немесе ▶ пернесін басыңыз
- ▲ немесе ▼ пернесін басыңыз.
- Экранның төменгі жағындағы түспен кодталған тақырыпты таңдау үшін түсті пернені басыңыз.

Мәтіннің ішкі беттері

Телемәтін бетінің нөмірінде бірнеше ішкі бет болуы мүмкін. Ішкі бет нөмірлері негізгі бет нөмірінің жанындағы жолақта көрсетіледі.

Ішкі бетті таңдау үшін, ◀ немесе ▶ түймесін басыңыз.

Т.О.Р. Телемәтін беттері

Кейбір тарату станциялары Т.О.Р. Телемәтін қызметін ұсынады.

Телемәтін ішінде Т.О.Р. телемәтін беттерін ашу үшін, **III** **OPTIONS** түймесін басып, **Т.О.Р. шолуы** параметрін таңдаңыз.

Телемәтінді іздеу

Бір сөзді таңдап, сол сөздің барлық қайталануларын Телемәтіннен іздеуге болады.

Телемәтін бетін ашып, **OK** түймесін басыңыз.

Сөзді немесе санды көрсеткі пернелермен таңдаңыз.

Енді осы сөздің немесе нөмірдің келесі қайталануына

тікелей өту үшін, **OK** түймесін қайта басыңыз.

Келесі көшірмеге өту үшін **OK** түймесін қайтадан басыңыз.

Іздеуді тоқтату үшін, ешбір элемент таңдалмағанша ▲

түймесін басыңыз.

Жалғанған құрылғыдан келетін телемәтін

Телеарналарды қабылдайтын кейбір жалғанған құрылғылар да телемәтінді ұсынуы мүмкін.

Жалғанған құрылғыдан телемәтінді ашу үшін, **▲** түймесін

басып, құрылғыны таңдаңыз да, **OK** түймесін басыңыз.

Құрылғыдан арнаны көріп жатқанда, **III** **OPTIONS** түймесін

басып, Құрылғы пернелерін көрсету тармағын таңдаңыз

және **■** пернесін таңдап, **OK** түймесін басыңыз. Құрылғы

пернелерін жасыру үшін, **↵** түймесін басыңыз.

Телемәтін терезесін жабу үшін, **↵** түймесін қайта басыңыз.

Сандық телемәтін (тек Ұлыбритания үшін)

Кейбір телехабар таратушы станциялар өздерінің сандық телеарналарында арнайы Digital Text (Сандық телемәтін) немесе интерактивті теледидар қызметін ұсынады.

Бұлардың ішіне таңдау және шарлау үшін сан, түрлі түсті және көрсеткі пернелерді пайдаланатын қалыпты Телемәтін кіреді.

Сандық мәтін терезесін жабу үшін, **↵** түймесін басыңыз.

Телемәтін опциялары

Телемәтінде мыналарды таңдау үшін, **III** **OPTIONS** түймесін басыңыз.

- Бетті қатыру
- Екі экранды
- Т.О.Р. шолуы
- Үлкейту
- Көрсету
- Ішкі беттер циклы
- Тіл

Бетті қатыру

Ішкі беттердің автоматты бұрылуын тоқтату үшін, **III** **OPTIONS** түймесін басып, **Бетті қатыру** параметрін

таңдаңыз.

Екі экран / Толық экран

Телеарнаны және телемәтінді бірінен кейін бірін көрсету үшін, **III** **OPTIONS** түймесін басып, **Қос экран** тармағын таңдаңыз.

Толық экран көрінісіне қайта ауысу үшін, **Толық экран** тармағын таңдаңыз.

Т.О.Р. шолу

Т.О.Р. телемәтіні параметрін ашу үшін, **III** **OPTIONS** түймесін басып, **Т.О.Р. шолуы** параметрін таңдаңыз.

Үлкейту

Телемәтін бетін оқуға ыңғайлы етіп үлкейту үшін, **III**

OPTIONS түймесін басып, **Үлкейту** тармағын таңдаңыз.

Бетте төмен жылжу үшін, ▼ немесе ▲ түймесін басыңыз.

Көрсету

Беттегі жасырын ақпаратты көрсету үшін, **III** **OPTIONS** түймесін басып, **Көрсету** параметрін таңдаңыз.

Ішкі беттер циклы

Мүмкін болғанда, ішкі беттерді айналдырып ауыстыру үшін,

III **OPTIONS** түймесін басып, **Ішкі беттерді айналдырып ауыстыру** пәрменін таңдаңыз.

Тіл

Дұрыс көрсету мақсатында Телемәтін пайдаланатын

таңбалар тобын ауыстырып қосу үшін, **III** **OPTIONS**

түймесін басып, **Тіл** параметрін таңдаңыз.

Телемәтін параметрлерін орнату

Телемәтін тілі

Кейбір сандық телехабар таратушы станцияларда бірнеше Телемәтін тілі қол жетімді болады.

Негізгі және көмекші телемәтін тілін орнату үшін, **▲**

түймесін басыңыз, **⚙** **Орнату** тармағын таңдап, **OK**

түймесін басыңыз.

Арна параметрлері тармағын және **Негізгі** немесе **Көмекші мәтін** тармағын және қажетті Телемәтін тілдерін таңдаңыз.

Телемәтін 2,5

Бар болса, Телемәтін 2.5 қызметінің қосымша түстері бар және оның графикасы жақсы болады. Телемәтін 2.5 стандартты зауыттық параметр ретінде қосылады.

Оны өшіру үшін, **▲** түймесін басыңыз, **⚙** **Орнату**

тармағын таңдап, **OK** түймесін басыңыз.

Теледидар параметрлері > Параметрлер > Телемәтін 2,5 тармағын таңдаңыз.

Интерактивті теледидар

iTV деген не?

Интерактивті теледидар көмегімен кейбір сандық теле хабар таратушы станциялар өздерінің қалыпты ТВ бағдарламаларын ақпаратпен немесе ойын-сауық беттерімен біріктіреді. Кейбір беттерде бағдарламаға әрекет етуге немесе дауыс беруге, Интернет арқылы заттар сатып алуға немесе сұрау бойынша бейне бағдарламасы үшін төлеуге болады.

НbbTV, MHEG, ...

Хабар таратушы станциялар түрлі интерактивті ТВ жүйелерін пайдаланады: HbbTV (Hybrid Broadcast Broadband TV) немесе iTV (Interactive TV - MHEG). Интерактивті телевизияны кейде Сандық телемәтін немесе Қызыл түйме деп те атайды. Бірақ әр жүйе ерекше болып келеді. Қосымша ақпаратты хабар таратушы станциялардың Интернеттегі веб-тораптарынан қараңыз.

Не қажет





Интерактивті теледидарды тек сандық телеарналарда пайдалануға болады. Интерактивті теледидар мүмкіндіктерін толық пайдалану үшін, теледидарға жоғары жылдамдықты (кең жолақты) Интернет қосылған болуы керек.

iTV беттері

iTV беттерін ашу

HbbTV немесе iTV қызметін қамтамасыз ететін арналардың көбі интерактивті бағдарламаларын ашу үшін  (қызыл) пернесін немесе **OK** түймесін басуды ұсынады.

iTV беттерінде жылжу

Көрсеткі және түрлі түсті пернелерді, сандық пернелер мен  пернесін пайдаланып iTV беттерінде жылжуға болады.  (Ойнату),  (Кідірту) және  (Тоқтату) пернелерін пайдаланып iTV беттерінде бейнелерді көруге болады.

Сандық телемәтін (тек Ұлыбритания үшін)

Сандық телемәтінді ашу үшін, **TEXT** түймесін басыңыз. Жабу үшін,  түймесін басыңыз.

iTV беттерін жабу

iTV беттерінің көбінде жабу үшін қолданылатын пернені көрсетеді. iTV бетін жабу үшін, келесі телеарнаға ауысып, қайта оралыңыз.

3.4

Теледидар нұсқаулығы

Теледидар нұсқаулығын ашу

Теледидар нұсқаулығының көмегімен арналардың* ағымдағы және жоспарланған телебағдарламаларының тізімін қарай аласыз.

Теледидар нұсқаулығын ашу

Теледидар нұсқаулығын ашу үшін, **GUIDE** түймесін басыңыз. Жабу үшін **GUIDE** түймесін қайтадан басыңыз.



Теледидар нұсқаулығын бірінші рет ашқанда бағдарлама ақпараты үшін теледидар барлық телеарналарды тексереді. Бұған бірнеше минут кетуі мүмкін. Теледидар нұсқаулығының деректері теледидарда сақталады.

Бағдарламаға ауысу

Теледидар нұсқаулығынан ағымдағы бағдарламаға ауысу аласыз.

Бағдарламаны таңдау үшін көрсеткі пернелерді пайдаланып бағдарлама атауын бөлектеңіз.

Сол күні кейінге жоспарланған бағдарламаларды қарау үшін оңға жылжыңыз.

Бағдарламаға (арнаға) ауысу үшін, бағдарламаны таңдап, **OK** түймесін басыңыз.

Бағдарлама мәліметтерін қарау

Таңдалған бағдарламаның мәліметтерін шақыру үшін,  **INFO** түймесін басыңыз.

Күнді өзгерту

Теледидар нұсқаулығы алдағы күндер (ең көбі 8 күн) үшін жоспарланған бағдарламаларды көрсетеді.

Келесі күндердің біреуінің кестесін қарау үшін, **CH+** түймесін басыңыз.

Алдыңғы бетке өту үшін, **CH-** түймесін басыңыз.

Сонымен қатар, **III OPTIONS** түймесін басып, **Күнді өзгерту** параметрін таңдауыңызға болады.

Кесте күнін таңдау үшін, **Алдыңғы күн**, **Бүгін** немесе **Келесі күн** тармағын таңдап, **OK** түймесін басыңыз.

Егер теледидар нұсқаулығының ақпаратын Интернеттен алсаңыз,  **Күнді таңдау** түймесін басыңыз.

Еске салғышты орнату

Егер теледидар нұсқаулығының деректері Хабар таратушы станциядан алынса, бағдарламаның басталуын экранда хабармен ескертетін еске салғыштарды орната аласыз.

Еске салғышты орнату үшін, кестедегі бағдарламаны таңдап,

Еске салғышты орнату түсті пернесін басыңыз. Бағдарлама  сағатымен белгіленеді.

Еске салғыштан бас тарту үшін, **Еске салғышты өшіру** түсті пернесін басыңыз.

Орнатылған барлық еске салғыштар тізімін қарау үшін, **Жоспарланған еске салғыштар** түсті пернесін басыңыз.

Жанр бойынша іздеу

Ақпарат қол жетімді болса, жоспарланған бағдарламаларды фильмдер, спорт, т.б. сияқты жанр бойынша іздей аласыз. Бағдарламаларды жанр бойынша іздеу үшін, **III OPTIONS** түймесін басып, **Жанр бойынша іздеу** тармағын таңдаңыз. Жанрды таңдап, **OK** түймесін басыңыз. Табылған бағдарламалар тізімі пайда болады.

Жазу

USB қатты дискісін теледидарға қоссаңыз, жазуды орындай аласыз.

Жоспарланған жазуды орындау үшін теледидар нұсқаулығын пайдаланыңыз.

Анықтама терезесінде  **Тізім** түймесін басып, қосымша ақпарат алу үшін **Жазу** деп іздеңіз.

* Теледидар нұсқаулығының ақпараты (деректері) алынған жерге байланысты аналогтық және сандық арналар немесе тек сандық арналар көрсетіледі. Барлық арналар теледидар нұсқаулығының ақпаратын көрсете бермейді.

Теледидар нұсқаулығының ақпаратын қабылдау



Теледидар нұсқаулығы ақпаратты (деректерді) хабар таратушы станциядан немесе Интернеттен қабылдайды. Кейбір аймақтар мен кейбір арналар үшін теледидар нұсқаулығының ақпараты қол жетімді болмауы мүмкін.

Теледидарды Интернетке қоспасаңыз, ақпарат хабар таратушы станциядан қабылданады. Теледидар Интернетке қосылған бойдан, теледидар Интернеттен алынған ақпаратқа ауысады.

Егер теледидар нұсқаулығының ақпараты Интернеттен қабылданса, теледидар нұсқаулығы сандық арналардан кейін аналогтық арналар тізімін де бере алады. Теледидар нұсқаулығы мәзірінде шағын экранда қарап отырған ағымдағы арнаңызды көре аласыз. Интернеттен алынған теледидар нұсқаулығымен еске салғыштарды орната алмайсыз.

Теледидар нұсқаулығының ақпаратын орнату

Егер теледидар Интернетке қосылған болса, теледидарды теледидар нұсқаулығының ақпаратын хабар таратушы станциядан қабылдайтын етіп орната аласыз.

Теледидар нұсқаулығының ақпаратын орнату үшін,  түймесін басыңыз,  **Орнату** тармағын таңдап, **OK** түймесін басыңыз.

Теледидар параметрлері > Жалпы параметрлері >

Теледидар нұсқаулығы тармағын таңдаңыз.

Хабар таратушы станциядан немесе **Интернеттен** тармағын таңдаңыз.

3.5

Құрылғыларға ауысу



Сигнал көздері тізімі

Байланыстар тізімінде - Сигнал көзі мәзірі - теледидарға қосылған құрылғыларды таба аласыз.

Осы Сигнал көзі мәзірінен құрылғыға ауыса аласыз.

Сигнал көзі мәзірі

Сигнал көзі мәзірін ашу үшін,  **SOURCE** түймесін басыңыз.

Қосылған құрылғыға ауысу үшін,  (сол) немесе  (оң) көрсеткіштермен құрылғыны таңдап, **OK** түймесін басыңыз. Кейбір құрылғылар (HDMI-CEC құрылғылары) үшін құрылғы белгішесінің астында әрекетті тікелей таңдай аласыз.

Құрылғыны және әрекетті таңдап, **OK** түймесін басыңыз.

Құрылғыға ауыспастан Сигнал көзі мәзірін жабу үшін,  түймесін қайтадан басыңыз.



Автоматты түрде анықтау

Жаңа құрылғы теледидарға қосылғанда, құрылғы автоматты түрде анықталып, Source (Сигнал көзі) мәзіріне қойылады. Құрылғы белгіше (құрылғы түрі) ретінде көрсетіледі және атауы болады. Құрылғы түрі құрылғымен сәйкес келмесе, мысалы, теледидар ойнатқыш ретінде көрсетсе, бірақ олай емес болса, түрді өзгертуіңізге болады.

Құрылғы түрін өзгерту үшін  **Құрылғы түрі** параметрін басып, құрылғыға сәйкес түрді таңдаңыз да, **OK** түймесін басыңыз.

Құрылғыға сәйкес атау болмаса немесе құрылғыны басқаша атағыңыз келсе,  **Атауын өзгерту** параметрін басыңыз. Жаңа атауды енгізу үшін қашықтан басқару құралындағы пернетақтаны пайдаланыңыз.

Тиісті құрылғы түрі құрылғыны пайдалануға көмектеседі. Құрылғы түрі сурет пен дыбыс мәнерін, ажыратымдылық мәндерін, арнайы параметрлерді немесе «Көз» мәзірі ішіндегі орынды анықтайды.

Теледидарға жаңа құрылғыны жалғағанда, құрылғы белгішесі Source (Сигнал көзі) мәзірінің алдына өтеді.

Егер теледидар құрылғыны автоматты түрде анықтамаса, құрылғыны жалғаған жердегі қосылымды таңдап, Құрылғы түрі мен атын реттеңіз.

Түпнұсқа атауы және белгіше

Құрылғы белгішесінің бастапқы атауы мен түр белгішесін қалпына келтіру үшін  **OPTIONS** түймесін басып, мәзір жолағынан **Опциялар** жиекбелгісін, одан кейін **Түпнұсқа атауы және белгіше** параметрін таңдаңыз да, **OK** түймесін басыңыз.

Қосылымдарды тексеру

Барлық теледидар қосылымдарын тексеріп, «Көз» мәзірін жаңарту үшін  **OPTIONS** түймесін басып, мәзір жолағынан **Опциялар** жиекбелгісін, одан кейін **Қосылымдарды тексеру** параметрін таңдаңыз да, **OK** түймесін басыңыз.

Күту режимінен

Күту режимінде тұрған теледидармен жалғанған құрылғыны теледидардың қашықтан басқару құралы көмегімен қосуға болады.

Ойнату

Диск ойнатқышы мен теледидарды күту режимінен қосып, дискіні немесе бағдарламаны бірден ойнатуды бастау үшін теледидардың қашықтан басқару құралында  (ойнату) түймесін басыңыз.

Құрылғыны HDMI кабелімен жалғау қажет және теледидар мен құрылғыда HDMI CEC қосылуы болуы тиіс.



Үй іші театр жүйесі

Дыбыс дискіні немесе радио арнасын тыңдау үшін және теледидарды күту режимінде қалдыру үшін үй кинотеатрының жүйесін қосуға болады.

Күту режимінде тұрған теледидармен тек HTS жүйесін қосу үшін теледидардың қашықтан басқару құралында **SOURCE** түймесін басыңыз.



EasyLink

EasyLink арқылы теледидардың қашықтан басқару құралымен қосылған құрылғыны пайдалануға болады. Қосылған құрылғылармен байланысу үшін EasyLink мүмкіндігі HDMI CEC* сигналын пайдаланады. Құрылғылар HDMI CEC сигналын қолдауы және HDMI қосылымы арқылы жалғануы тиіс.

Анықтама терезесінде **List** түймесін басып, қосымша ақпарат алу үшін **EasyLink** деп ізденіңіз.

3.6

Субтитрлер және тілдер

Субтитрлер

Субтитрлерді қосу

Субтитр мәзірін ашу үшін **SUBTITLE** түймесін басыңыз.

Субтитрлерді **қосуға** немесе **өшіруге** болады.

Таратылған бағдарлама басқа тілде (теледидарға орнатқан тілде басқа тілде) болғанда субтитрлерді көрсету үшін

Автоматты параметрін таңдаңыз. Бұл параметр **А** түймесімен дыбысты өшіргенде де субтитрлерді көрсетеді. Аналогтық арналар үшін субтитрлер **Мәтінде** қол жетімді болады.

Аналогтық арналар үшін субтитрлер

Аналогтық арналар үшін әр арнаны қолмен қол жетімді ету қажет.

1. Арнаға өтіп, **Мәтін** түймесін басып, Мәтінді ашыңыз.
2. Субтитрдің бет нөмірін енгізіңіз, әдетте 888.
3. **Мәтін** түймесін қайта басып, Мәтінді жабыңыз.

Осы аналогтық арнасын қарап отырғанда Субтитр мәзірі үшін Қосұлы мәнін таңдаған болсаңыз, субтитрлер, егер қол жетімді болса, көрсетіледі.

Арнаның аналогтық немесе сандық екенін білгіңіз келсе, арнаға өтіп, **Options** (Опциялар) мәзірінде **Status** (Күй) дегенді ашыңыз.

Сандық арналар үшін субтитрлер

Сандық арналар үшін Мәтінде субтитрлерді орнатудың қажеті жоқ.

Сандық арналарда бағдарлама үшін бірнеше субтитр тілі ұсынылуы мүмкін. Қалаған негізгі және көмекші субтитр тілдерін орнатуға болады. Егер осы тілдердің бірі қол жетімді болса, теледидар оларды көрсетеді.

Егер қалаған субтитр тілдерінің ешқайсысы қол жетімді болмаса, қол жетімді басқа субтитр тілін таңдауға болады.

Негізгі және көмекші субтитр тілдерін орнату үшін . . .

1. **Home** түймесін басып, **Орнату** тармағын таңдаңыз да, **OK** түймесін басыңыз.
2. **Арна параметрлері**, одан кейін **Тілдер > Негізгі субтитрлер** немесе **Көмекші субтитрлер** параметрін таңдап, **OK** түймесін басыңыз.
3. - Тілді таңдап, **OK** түймесін басыңыз.
4. - Мәзірді жабу үшін **Back** түймесін қажет болса қайталап басыңыз.

Қалаған тілдердің ешбірі қол жетімді болмағанда субтитр тілін таңдау үшін...

1. **Options** түймесін басыңыз.
2. **Субтитр тілі** параметрін, одан кейін уақытша орнату қажет тілді таңдаңыз да, **OK** түймесін басыңыз.

Дыбыс тілі

Сандық теледидар арналары бағдарлама үшін дыбысты бірнеше тілде таратуы мүмкін. Қалаған негізгі және көмекші дыбыс тілін орнатуға болады. Егер дыбыс осы тілдердің бірінде қол жетімді болса, теледидар осы аудиоға ауысады. Егер қалаған дыбыс тілдерінің ешқайсысы қол жетімді болмаса, қол жетімді басқа дыбыс тілін таңдауға болады.

Негізгі және көмекші дыбыс тілдерін орнату үшін...

1. **Home** түймесін басып, **Орнату** тармағын таңдаңыз да, **OK** түймесін басыңыз.
2. **Арна параметрлері**, одан кейін **Тілдер > Негізгі дыбыс** немесе **Көмекші дыбыс** параметрін таңдап, **OK** түймесін басыңыз.

3. - Тілді таңдап, **OK** түймесін басыңыз.
- 4 - Мәзірді жабу үшін **↵** түймесін қажет болса қайталап басыңыз.

Қалаған дыбыс тілінің ешбірі қол жетімді болмаған кезде дыбыс тілін таңдау үшін...

1. **III OPTIONS** түймесін басыңыз.
2. **Дыбыс тілі** параметрін, одан кейін уақытша орнату қажет дыбыс тілін таңдаңыз да, **OK** түймесін басыңыз.



Негізгі тіл

Егер сандық арна бағдарламаның немесе фильмнің негізгі тілін ұстаса, теледидарды сол дыбыс тіліне автоматты түрде ауысатын етіп орнатуға болады. Аударылған фильмді негізгі тілінде қарау үшін (негізгі тіл қол жетімді болғанда) Негізгі тілді Қосулы мәніне қойыңыз.

Негізгі тілді орнату...

1. - **🏠** түймесін басып, **Орнату** тармағын таңдаңыз да, **OK** түймесін басыңыз.
2. - **Арна параметрлері**, одан кейін **Тілдер > Негізгі тіл** параметрін таңдап, **OK** түймесін басыңыз.
- 3 - **On** (Қосулы) немесе **Өшірулі** күйін таңдап, **OK** түймесін басыңыз.
- 4 - Мәзірді жабу үшін **↵** түймесін қажет болса қайталап басыңыз.

Көру және есту қабілеті шектеулі адамдарға арналған дыбыс тілдері

Кейбір телеарналар көру немесе есту қабілеті шектеулі адамдарға бейімделген арнайы дыбыс мен субтитрлерді таратады.

Анықтама терезесінде **≡ List** түймесін басып, қосымша ақпарат алу үшін **Әмбебап пайдалану** деп іздеңіз.

Мәзір тілі

Теледидар мәзірлері мен хабарларының тілін өзгерту үшін...

- 1 - **🏠** түймесін басып, **⚙ Реттеу** тармағын таңдаңыз да, **OK** түймесін басыңыз.
2. - **Теледидар параметрлері > Жалпы параметрлер > Мәзір тілі** тармағын таңдап, **OK** түймесін басыңыз.
3. - Қалаған тілді таңдап, **OK** түймесін басыңыз.
- 4 - Мәзірді жабу үшін **↵** түймесін қажет болса қайталап басыңыз.

Түнгі таймер

Түнгі таймердің көмегімен теледидарды белгіленген уақыт өткенде күту режиміне автоматты өтетін етіп реттеуге болады.

Түнгі таймерді орнату үшін **🏠** түймесін басып, **⚙ Setup** тармағын таңдаңыз да, **OK** түймесін басыңыз.

Теледидар параметрлері > Жалпы параметрлер > Түнгі таймер тармағын таңдаңыз. Сырғытпа жолағымен 5 минутпен артуы бойынша уақытты 180 минутқа дейін орнатуға болады. 0 мәніне қойсаңыз, түнгі таймер өшеді.

Кері санау кезінде теледидарды ертерек өшіруге немесе уақытты нөлдеуге болады.

Сағат

Уақытты білу үшін теледидар нұсқаулығында уақытты табу үшін **GUIDE** түймесін басыңыз.

Кейбір елдерде, сандық телехабар таратушылар UTC жалпы координацияланған уақыт туралы ақпарат жібермейді. Жаздық уақыт өзгерістері еленбей, уақыт қате көрсетілуі мүмкін.

Теледидар сағатын реттеу үшін **🏠** түймесін басып, **⚙ Setup** тармағын таңдаңыз да, **OK** түймесін басыңыз.
Теледидар параметрлері > Жалпы параметрлер > Сағат тармағын, одан кейін **Елге байланысты** параметрін таңдаңыз.
Жазғы уақыт тармағын, одан кейін тиісті параметрді таңдаңыз.
Уақыт пен күнді қолмен орнату үшін, **Қолмен** параметрін таңдаңыз. Содан соң **Уақытты** немесе **Күнді** орнатыңыз.

Smart TV, Recording (Жазу) функциясының көмегімен бағдарламаларды жазғанда, уақыт пен күнде қолмен өзгертпеуді ұсынамыз.

Өшіру таймері

4 сағат ішінде қашықтан басқару құралында бірде бір перне басылмаса не болмаса теледидар 10 минут бойы кіріс сигналын қабылдамаса немесе қашықтан басқару құралынан ешқандай команда болмаса, теледидар қуатты үнемдеу үшін автоматты түрде өшеді.

Теледидарды монитор ретінде пайдаланып немесе теледидарды көру үшін сандық ресиверді (теледидардың абоненттік қосымшасы (STB)) қолданып, теледидардың қашықтан басқару құралын қолданбасаңыз, автоматты өшіру мүмкіндігін ажыратыңыз.

Ажырату үшін **🏠** түймесін басып, **⚙ Setup** тармағын таңдаңыз да, **OK** түймесін басыңыз.

Теледидар параметрлері > Жалпы параметрлер > Өшіру таймері тармағын таңдап, сырғытпа жолағын **0** мәніне қойыңыз.

Анықтама терезесінде **≡ List** түймесін басып, қоршаған ортаға зияны жоқ теледидар параметрлері бойынша қосымша ақпарат алу үшін **Қуатты үнемдеу** деп іздеңіз.

3.8

Сурет параметрлері

Сурет параметрлері

Сурет мәзірінен барлық сурет параметрлерін жеке-жеке реттеуге болады.

Сурет параметрлерін ашу үшін **🏠** түймесін басып, **⚙️ Setup** тармағын таңдаңыз да, **OK** түймесін басыңыз. **Теледидар параметрлері > Сурет тармағын таңдаңыз.**

• Сурет мәнері

Анықтама терезесінде **≡ List** түймесін басып, сурет мәнері параметрлерін реттеу үшін **Сурет мәнері** деп іздеңіз.

• (3D) артқы жарығы

Артқы жарықтың контраст деңгейін реттейді.

• Түсі

Түстің қанықтық деңгейін реттейді.

• Айқындық

Анық көрінетін бөліктердің айқындық деңгейін реттейді.

• Шуылды азайту

Суреттегі кедергіні сүзгіден өткізіп, азайтады.

• MPEG ақауларын азайту

Суреттегі сандық қозғалыстарды біркелкі етеді.

• Pixel Precise HD

Perfect Pixel HD механизмінің кеңейтілген параметрлерін басқарады.

— **Perfect Natural Motion** механизмі дірілдерді кетіріп, әсіресе фильмде қозғалысты біркелкі қалыпқа түсіреді.

— **Таза LCD** керемет қозғалыс айқындығын, жақсырақ қара түс деңгейін, жылтылдамайтын, тұрақты бейнелі жоғары контраст деңгейін және үлкен көру бұрышын қамтамасыз етеді.

— **Тамаша ажыратымдылық** суреттің сызықтары мен контурларына керемет айқындық береді.

— **Жақсартылған анықтық** әсіресе суреттің бөліктеріне керемет айқындық береді.

— **Толық контраст** теледидар суретінің күңгірт, орташа және ашық жерлеріндегі нүктелерді автоматты түрде күшейтетін деңгейге қояды.

— **Динамикалық артқы жарық** экранның жарықтық қарқынын күңгірттендіру арқылы қуаттың тұтынылуын азайтуға болатын деңгейге қояды. Ең қолайлы қуат тұтынатын немесе жарықтық қарқыны ең жоғары сурет параметрін таңдаңыз.

— **Түсті жақсарту** режимі түстерді айқын етіп, ашық түстердегі нүктелердің ажыратымдылығын жақсартады.

• **Қосымша функциялар** қосымша сурет параметрлерін реттейді:

— **Жарық сенсоры** сурет және Ambientlight параметрлерін бөлменің жарықтығына қарай автоматты түрде бейімдейді.

— **Гамма** — сурет жарықтығының және контрастының сызықтық емес параметрі. Жоғарырақ немесе төменірек гамма мәнін орнату үшін, сырғыма жолақты пайдаланыңыз.

— **Түс температурасы** түстерді **Қалыпты**, **Жылы** (қызыл) немесе **Салқын** (көк) мәндеріне қояды.

— **Пайдаланушының түс температурасы** суреттің түс температурасын орнатады.

— **(3D) бейне контрасты** сурет мазмұнының контрастын орнатады.

— **Жарықтық** суреттің жарықтық деңгейін орнатады.

• Game or computer (Ойын немесе компьютер)

Компьютер немесе ойын жалғанған жағдайда теледидарға қолайлы алдын ала анықталған параметрді орнатады.

• Пішім және жиектер

— **Сурет форматы:** **≡ List** көмегімен **Сурет форматы** деп іздеңіз және оқыңыз.

— **Экран жиектері** бұрмаланған жиектерін жасырып, суретті кішкене үлкейтеді.

— **Сурет өзгерісі** көрсеткі пернелерімен суретті жоғары/төмен немесе солға/оңға жылжытады.

Сурет мәнері

Суретті оңай реттеу үшін **Сурет мәнері** көмегімен алдын ала орнатылған параметрді таңдауға болады.

Теледидар арналарын қарап отырғанда **III OPTIONS**

түймесін басып, Опциялар мәзірін ашыңыз да, **Сурет мәнері** тармағын таңдаңыз. Сурет мәнерін таңдап, **OK** түймесін басыңыз.

Сурет мәнерлері

Сурет мәнерлерінің көмегімен фильмдерді қарау немесе қуатты үнемдеу үшін керемет сурет параметрлеріне оңай ауысуға болады.

Сонымен бірге Жарықтық немесе Контраст сияқты Сурет мәнерін таңдаудың ерекше параметрін реттеуге де болады. Жасаған реттеулерді теледидар сақтап қалады.

Сурет мәнерін реттеу

Сурет мәнерін реттеу үшін...

1 - Мәнерді таңдап, **OK** түймесін басыңыз.

2 - **🏠** түймесін басып, **⚙️ Орнату** тармағын таңдап, **OK** түймесін басыңыз.

3 - **ТД параметрлері** тармағын таңдап, жекелеген параметрге өтіп, оны реттеңіз.

4 - Параметрді сақтау мақсатында мәзірді жабу үшін **➔** түймесін басыңыз.

Бастапқы Сурет мәнері мәндерін қайтару үшін...

1 - **🏠** түймесін басып, **⚙️ Орнату** тармағын таңдаңыз және **OK** түймесін басыңыз.

2. **Теледидар параметрлері > Сурет > Сурет мәнері** тармағын, одан кейін қалпына келтіру қажет мәнерді таңдаңыз.

3 - **■ Нөлдеу** түймесін басыңыз. Мәнер нөлденеді.

Анықтама терезесінде **≡ List** түймесін басып, бөлек сурет параметрлерін реттеу үшін **Сурет** деп іздеңіз.

Қол жетімді сурет мәнерлері...

• **Жеке** — Сурет және дыбыс параметрл. реттеу тармағында жасалған таңдаулар

• **Жанды** — күндізгі жарықта көруге ыңғайлы

• **Табиғи** — табиғат суреттерінің параметрлері

• **Кинотеатр** — фильмдерді көруге ыңғайлы

• **Қуат үнемдеу** - қуатты үнемдейтін параметрлер

• **Стандартты** — зауыттық стандартты параметрлер.

• **Фотосурет** — фотосуреттерді көруге ыңғайлы

• **ISF күн ISF түн** - ISF калибрлеу параметрлері

Дүкенде немесе үйде

Теледидарды қосқан сайын Сурет мәнері **Жарқын** параметріне орала берсе, теледидар орны үшін **Дүкенде** параметрі көрсетілген. Дүкенде жарнамалауға арналған параметр.

Теледидарды үйде пайдалануға орнату үшін ...

1 - 🏠, түймесін басып, ⚙️ **Реттеу** тармағын таңдаңыз да, **OK** түймесін басыңыз.

2. -**Теледидар параметрлері** > **Жалпы параметрлер** > **Орны** тармағын таңдап, **OK** түймесін басыңыз.

3. -**Үйде** параметрін таңдап, **OK** түймесін басыңыз.

4 - Мәзірді жабу үшін ➡️ түймесін қажет болса қайталап басыңыз.

Орны

Орны

Егер теледидар дүкенде орналасқан болса, теледидарды дүкен ішіндегі жарнамалық баннерді көрсетуге орнатуға болады. **Picture style** (Сурет мәнері) **Vivid** (Жарқын) параметріне автоматты түрде орнатылады. Автоматты **Switch off timer** (Өшіру таймері) өшіріледі.

Теледидарды дүкен орнына орнату үшін . . .

1 - 🏠, түймесін басып, ⚙️ **Реттеу** тармағын таңдаңыз да, **OK** түймесін басыңыз.

2. -**Теледидар параметрлері** > **Жалпы параметрлер** > **Орны** тармағын таңдап, **OK** түймесін басыңыз.

3 -**Shop** (Дүкен) параметрін таңдап, **OK** түймесін басыңыз.

4 - Мәзірді жабу үшін ➡️ түймесін қажет болса қайталап басыңыз.

3.9

Дыбыс параметрлері

Дыбыс

Sound (Дыбыс) мәзірінен барлық дыбыс параметрлерін жеке-жеке реттеуге болады.

Дыбыс параметрлері тармағын ашу үшін 🏠 түймесін басып, ⚙️ **Орнату** тармағын таңдап, **OK** түймесін басыңыз.

ТД параметрлері > **Дыбыс** тармағын таңдаңыз.

• Төмен жиілік

Дыбыстың төменгі тондар деңгейін орнатады.

• Жоғары жиілікті

Дыбыстың жоғарғы тондар деңгейін орнатады.

• Баланс

Тыңдайтын орныңызға жақсы сәйкес келу үшін сол жақ және оң жақ динамиктердің балансын орнатады.

• Көлемді дыбыс режимі

Ішкі динамиктердің көлемді дыбыс әсерлерін орнатады.

• Құлаққаптың дыбыс деңгейі

Теледидардың құлаққап қосылымының дыбыс деңгейін реттейді.

• **Auto volume levelling** (Дыбыс деңгейін автоматты теңестіру)

Жарнамалар басталғанда немесе бір арнадан екіншісіне ауыстырғанда кенеттен шығатын дыбыс деңгейінің айырмашылығын азайтады.

Қалаған аудио формат

Дыбыс пішімін стандартты (стерео) немесе кеңейтілген (көп арна) деп орнатуға болады. Егер екі түрдің біреуі қол жетімді болса, Теледидар сіз орнатқа түрге автоматты түрде ауысады.

1 - 🏠, түймесін басып, ⚙️ **Реттеу** тармағын таңдаңыз да, **OK** түймесін басыңыз.

2 -**Channel settings** (Арна параметрлері) > **Languages**

(Тілдер) > **Preferred audio format** (Таңдаулы дыбыс пішімі) тармағын таңдап, **OK** түймесін басыңыз.

3 -**Standard** (Стандартты) немесе **Advanced** (Кеңейтілген) опциясын таңдап, **OK** түймесін басыңыз.

4 - Мәзірді жабу үшін ➡️ түймесін қажет болса қайталап басыңыз.

Моно / Стерео

Теледидарды моно дыбысқа орнатуға болады.

1 - 🏠, түймесін басып, ⚙️ **Реттеу** тармағын таңдаңыз да, **OK** түймесін басыңыз.

2 -**Channel settings** (Арна параметрлері) > **Mono / Stereo**

(Моно / Стерео) тармағын таңдап, **OK** түймесін басыңыз.

3 -**Mono** (Моно) немесе **Stereo** (Стерео) опциясын таңдап, **OK** түймесін басыңыз.

4 - Мәзірді жабу үшін ➡️ түймесін қажет болса қайталап басыңыз.

Дыбыс мәнері

Дыбысты оңай реттеу үшін **дыбыс мәнері** бар алдын ала орнатылған параметрді таңдауға болады.

Теледидар арнасын көріп жатқанда, **III OPTIONS** түймесін басып, Опциялар мәзірін ашып, **дыбыс мәнерін** таңдаңыз. Дыбыс мәнерін таңдап, **OK** түймесін басыңыз.

Дыбыс мәнерлері

Дыбыс мәнерлерінің көмегімен сөз (жаңалықтар) немесе фильмдерді көру үшін тамаша параметрлерге оңай ауысуға болады.

Бұған қоса, таңдалған дыбыс мәнерінің нақты параметрін реттеуге болады, мысалы, төмен жиіліктер немесе жоғары жиіліктер. Теледидар сіз жасаған реттеулерді есте сақтайды.

Дыбыс мәнерін реттеу

Дыбыс мәнерін реттеу үшін . . .

1 - Мәнерді таңдап, **OK** түймесін басыңыз.

2 - 🏠 түймесін басып, ⚙️ **Орнату** тармағын таңдап, **OK** түймесін басыңыз.

3 -**ТД параметрлері** тармағын таңдап, жекелеген параметрге өтіп, оны реттеңіз.

4 - Параметрді сақтау мақсатында мәзірді жабу үшін ➡️ түймесін басыңыз.

Бастапқы дыбыс мәнері мәндеріне оралу үшін . . .

1 - 🏠 түймесін басып, ⚙️ **Орнату** тармағын таңдаңыз және **OK** түймесін басыңыз.

2 -**TV settings** (Теледидар параметрлері) > **Sound** (Дыбыс)

> **Sound style** (Дыбыс мәнері) тармағын таңдап, қалпына келтіру керек мәнерді таңдаңыз.

3 - **Нөлдеу** түймесін басыңыз. Мәнер нөлденеді.

Анықтама ішінде **≡ Тізім** түймесін басып, жекелеген дыбыс параметрлерін реттеу үшін **Sound** (Дыбыс) тармағын қараңыз.

Әр түрлі дыбыс мәнерлері . . .

- **Жеке** — Сурет және дыбыс параметрл. реттеу тармағында жасалған жеке таңдауларыңыз
- **Original** (Түпнұсқа) — зауыттық стандартты
- **Жаңалықтар** — тыңдауға ыңғайлы
- **Кинотеатр** — фильмдерді көруге ыңғайлы
- **Ойын** — ойын ойнауға ыңғайлы
- **Музыка** — музыка тыңдауға ыңғайлы

Теледидар орналасуы

Теледидар орналасуы

Бірінші орнатудың бөлігі ретінде бұл параметр **Теледидар тіреуінде** немесе **Қабырғаға орнатылады** күйіне орнатылады.

Егер содан бері теледидардың орналасуын өзгертсеңіз, дыбысты ең жақсы ойнату үшін осы параметрді сәйкесінше реттеңіз.

1 - **🏠** түймесін басып, **⚙️ Реттеу** тармағын таңдаңыз да, **OK** түймесін басыңыз.

2 - **Теледидар параметрлері > Жалпы параметрлер > Теледидар орналасуы** тармағын таңдап, **OK** түймесін басыңыз.

3 - **Теледидар тіреуінде** немесе **Қабырғаға орнатылады** опциясын таңдап, **OK** түймесін басыңыз.

4 - Мәзірді жабу үшін **↵** түймесін қажет болса қайталап басыңыз.

3.10

Ambilight параметрлері

Ambilight жарығын қосу немесе өшіру

Ең жақсы Ambilight әсерін алу үшін мына кеңестерді есте сақтаңыз:

- Бөлмедегі жарықты азайтып, теледидарды қабырғадан 25 см-ден аспайтын қашықтықта орнатыңыз.
- **Wall colour** (Қабырға түсі) параметрі арқылы Ambilight мүмкіндігін үйдегі қабырға түсіне сай реттеңіз.
- Ambilight инфрақызыл қашықтан басқару құралының сигналдарына кедергі жасауы мүмкін. Құрылғыларды (диск ойнатқышы немесе үй кинотеатры жүйесі) Ambilight құрылғысынан ары орналастырыңыз.

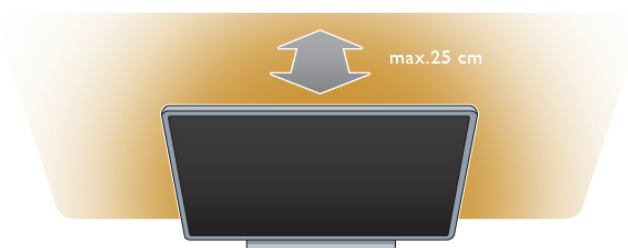

Қашықтан басқару құралында **AMBILIGHT** пернесін басып, Ambilight қосыңыз немесе өшіріңіз және **Off** (Өшірулі)

Динам-к және **Тұрақты** Ambilight параметрлері арасында ауысыңыз

Осы Ambilight параметрлері туралы қосымша мәліметтер алғыңыз келсе, **≡ Тізім** көмегімен **Ambilight dynamic** (Ambilight динамикалық) және **Ambilight static** (Ambilight тұрақты) бөлімдерін қараңыз.

Сондай-ақ, Ambilight жарығын Ambilight мәзірінің көмегімен қосуға немесе өшіруге болады.

🏠 түймесін басып, **⚙️ Орнату** тармағын таңдаңыз және **OK** түймесін басыңыз.

TV settings (Теледидар параметрлері) тармағын таңдап, **OK** түймесін басыңыз. **Ambilight** опциясын таңдаңыз.



Ambilight dynamic (Ambilight динамикалық)

Ambilight dynamic (Ambilight динамикалық) көмегімен Ambilight жарығының экрандағы суреттерге жауап беру жылдамдығын реттеуге болады.

🏠 түймесін басып, **⚙️ Орнату** тармағын таңдаңыз және **OK** түймесін басыңыз.

TV settings (Теледидар параметрлері) тармағын таңдап, **OK** түймесін басыңыз. **Ambilight > Mode** (Режим) > **Dynamic** (Динам-к) тармағын таңдап, **OK** түймесін басыңыз.

Dynamic (Динам-к) опциясын таңдаңыз. Жүгірткі жолағын пайдаланып жылдамдықты таңдауға сай бейімденіңіз.

Ambilight static (Ambilight тұрақты) арқылы жеке Ambilight түсін орнатуға болады.

🏠 түймесін басып, **⚙️ Орнату** тармағын таңдаңыз және **OK** түймесін басыңыз.

TV settings (Теледидар параметрлері) тармағын таңдап, **OK** түймесін басыңыз.

Ambilight > Mode (Режим) > **Static** (Тұрақты) тармағын таңдап, **OK** түймесін басыңыз.

Static (Тұрақты) опциясын таңдаңыз. Таңдаулы түсті таңдаңыз. Ambilight тұрақты түстері — бекітілген (динамикалық емес) түстер.

Ambilight параметрлері

Теледидар параметрлеріндегі Ambilight мәзірінде қосымша Ambilight параметрлері бар.

Бұл параметрлерді өзгерту үшін **🏠** түймесін басып, **⚙️ Орнату** тармағын таңдап, **OK** түймесін басыңыз.

TV settings (Теледидар параметрлері) > **Ambilight** тармағын таңдаңыз.

Ambilight режими

Теледидар қосулы кезде, **AMBILIGHT** пернесінің көмегімен **Өшірулі**, **Динам-қ** және **Тұрақты** Ambilight режимдерінің арасында ауысуға болады. Ambilight экрандағы суреттерге жауап беруі керек болса, **Динам-қ** опциясын таңдаңыз. Белгілі бір бекітілген түсті орнату керек болса, **Тұрақты** опциясын таңдаңыз.

Ambilight ашықтығы

Ambilight жарықтығын орнату үшін, **Жарықтық** тармағын таңдап, **OK** түймесін басыңыз. Ambilight функциясының шығатын жарығын реттеңіз.

Ambilight dynamic (Ambilight динамикалық)

Ambilight жарығының экрандағы суреттерге жауап беру жылдамдығын реттеу үшін **Динамикалық** опциясын таңдаңыз.

Анықтама ішінде **≡ Тізім** түймесін басыңыз, қосымша ақпарат алу үшін **Ambilight динамикалық** бөлімін қараңыз.

Ambilight тұрақты

Жеке Ambilight түсін орнату үшін. Ambilight тұрақты түстері — бекітілген (динамикалық емес) түстер.

Анықтама ішінде **≡ Тізім** түймесін басыңыз, қосымша ақпарат алу үшін **Ambilight тұрақты** бөлімін қараңыз.

Панель түсі

Теледидардың артындағы қабырға түсі Ambilight түс әсеріне әсер етуі мүмкін.

Бұл әсерді түзету үшін **Ambilight > Advanced** (Кеңейтілген) > **Wall colour** (Қабырға түсі) тармағын таңдап, қабырға түсіне сай түсті таңдаңыз. Ambilight өзінің түстерін теледидар артындағы қабырға түсіне ең жақсы келетіндей түзетеді.

Теледидарды өшіру

Ambilight жарығын бірден өшуге немесе бәсеңдеп, теледидарды өшіргеннен кейін бірнеше секундтан кейін өшуге орнату үшін **Ambilight > Advanced** (Кеңейтілген) > **TV switch off** (Теледидар өшіру) тармағын таңдаңыз.

«Бөлме жарығы» күйі

Анықтама ішінде **≡ Тізім** түймесін басыңыз, қосымша ақпарат алу үшін **Бөлме жарығы** бөлімін қараңыз.

Бөлме жарығы

Теледидар күту режимінде болғанда, Ambilight режимін қосып, Бөлме жарығы әсерін жасауға болады.

Теледидар күту режимінде болғанда Ambilight жарығын қосу үшін, теледидардағы **AMBILIGHT** пернесін басыңыз.



Бөлме жарығы түс схемасын өзгерту үшін **AMBILIGHT** түймесін қайтадан басыңыз.

Бөлме жарығын өшіру үшін **AMBILIGHT** түймесін бірнеше секунд басып тұрыңыз.

Сондай-ақ, түс схемасын Теледидар параметрлері мәзірінде орнатуға болады.

Теледидар қосулы кезде **🏠** түймесін басып, **⚙️ Орнату** тармағын таңдап, **OK** түймесін басыңыз.

ТД параметрлері > Ambilight > Кеңейтілген > Бөлме жарығы режимі тармағын таңдаңыз. Бөлме жарығы басталатын түс схемасын таңдаңыз.

3.11

Әмбебап қол жеткізу

Қосу

Әмбебап пайдалану параметрі қосулы болса, теледидар есту немесе көру қабілеті нашар кісілер пайдалану режиміне орнатылады.

Қосу

Орнату барысында Әмбебап пайдалану параметрін қоспаған болсаңыз, оны әлі де «Әмбебап пайдалану» мәзірінен қосуға болады.

Әмбебап пайдалану параметрін қосу үшін **🏠** түймесін басып, **⚙️ Орнату** тармағын таңдап, **OK** түймесін басыңыз.

TV settings (Теледидар параметрлері) > **General settings** (Жалпы параметрлер) > **Әмбебап пайдалану** тармағын таңдаңыз. **On** (Қосу) опциясын таңдап, **OK** түймесін басыңыз.

Әмбебап пайдалану мүмкіндігі «Реттеу» мәзірі арқылы іске қосылса, ол «Опциялар» мәзіріне қосылады. Опциялар мәзірінің ішіндегі «Әмбебап» мәзір арқылы есту немесе көру қабілеті нашар кісілер үшін арнайы параметрлерді таңдауға болады.

Есту қабілеті нашар

Кейбір сандық телеарналар есту қабілеті нашар адамдарға бейімделген арнайы дыбыс пен субтитрлерді таратады. Естуі нашар параметрі қосылған кезде теледидар автоматты түрде қол жетімді болса бейімделген дыбыс пен субтитрлер режиміне ауысады.

Қосу

«Естуі нашар» опциясын қосу үшін **≡ OPTIONS** түймесін басып, **Әмбебап пайдалану** тармағын таңдап, **OK** түймесін басыңыз.

Естуі нашар опциясын таңдап, **On** (Қосулы) күйін таңдап, **OK** түймесін басыңыз.

Естуі нашар адамдарға арналған дыбыс тілінің бар-жоғын тексеру үшін **≡ OPTIONS** пернесін басып, **Audio language** (Дыбыс тілі) параметрін таңдаңыз, одан кейін **🔊** белгішесі бар дыбыс тілін іздеңіз.

Егер Опциялар мәзірінде Әмбебап пайдалану жоқ болса, Орнату мәзірінде **Әмбебап пайдалану** тармағын қосыңыз.

Анықтама терезесінде  **List** түймесін басып, қосымша ақпарат алу үшін **Әмбебап пайдалану** деп іздеңіз.

Көруі нашар

Сандық Теледидар арналары экранда не болып жатқанын сипаттайтын арнайы дыбыстық аңғартпаны тарата алады. Әлсіреген көру қабілеті параметрлерін орнату үшін әмбебап пайдалануды қосу керек.

Көруі нашар

Visually impaired (Көруі нашар) опциясының көмегімен қалыпты дыбысқа айтушының аңғартпалары қосылады. Аңғартпаларды қосу (бар болса) . . .

1 - Әмбебап пайдалану параметрі қосулы кезде  **OPTIONS** пернесін басып, мәзір жолағында **Опциялар** қойындысын таңдаңыз.

2 -Visually impaired (Көруі нашар) опциясын таңдап, **OK** түймесін басыңыз

3 -On (Қосулы) күйін таңдап, **OK** түймесін басыңыз.



Көруі нашар адамдарға арналған дыбыстық аңғартпалар қол жетімді ме, соны тексере аласыз.

Опциялар мәзірінде **Audio language** (Дыбыс тілі) тармағын таңдап,  деп белгіленген дыбыс тілін іздеңіз.

Динамиктер / құлаққап

Дыбыстық аңғартпаны қай жерде есту керектігін таңдауға болады. Тек Теледидар динамиктерінде, тек құлаққапта немесе екеуінде де.

Динамиктерді / құлаққапты орнату . . .

1 -  түймесін басып,  Реттеу тармағын таңдаңыз да, **OK түймесін басыңыз.**

2 -Channel settings (Арна параметрлері) > **Languages** (Тілдер) > **Visually impaired** (Көруі нашар) > **Speakers / Headphones** (Динамиктер / құлаққап) тармағын таңдап, **OK** түймесін басыңыз.

3 -Speakers (Динамиктер), **Headphones** (Құлаққап) немесе **Speakers + headphones** (Динамиктер + құлаққап) тармағын таңдап, **OK** түймесін басыңыз.

4 - Мәзірді жабу үшін  түймесін қажет болса қайталап басыңыз.

Аралас дыбыс деңгейі

Қалыпты дыбыстың дыбыс деңгейін дыбыстық аңғартпалармен араластыруға болады.

Дыбыс деңгейін араластыру . . .

1 -  OPTIONS түймесін басып, мәзір жолағында

Опциялар қойындысын таңдаңыз.

2 -Аралас дыбыс деңгейі тармағын таңдап, **OK** түймесін басыңыз.



3 - Жүгірткі жолақты орнату үшін жоғары және төмен көрсеткілерін пайдаланыңыз.

4 - Раस्ताу үшін **OK түймесін басыңыз.**

Дыбыс әсері

Кейбір дыбыстық аңғартпаларда стерео немесе бәсеңдейтін дыбыс сияқты қосымша дыбыс әсерлері болуы мүмкін.

Дыбыс әсерлерін қосу (бар болса) . . .

1 -  түймесін басып,  Реттеу тармағын таңдаңыз да, **OK түймесін басыңыз.**

2 -Channel settings (Арна параметрлері) > **Languages** (Тілдер) > **Visually impaired** (Көруі нашар) > **Audio effects** (Дыбыс әсерлері) тармағын таңдап, **OK** түймесін басыңыз.



3 -On (Қосулы) немесе **Өшірулі** күйін таңдап, **OK** түймесін басыңыз.

4 - Мәзірді жабу үшін  түймесін қажет болса қайталап басыңыз.

Сөз

Сөз үшін дыбыстық аңғартпаларда, сонымен бірге, айтылатын сөздер үшін субтитрлер болуы мүмкін.

Осы субтитрлерді қосу (бар болса) . . .

1 -  түймесін басып,  Реттеу тармағын таңдаңыз да, **OK түймесін басыңыз.**

2 -Channel settings (Арна параметрлері) > **Languages** (Тілдер) > **Visually impaired** (Көруі нашар) > **Speech** (Сөз) тармағын таңдап, **OK** түймесін басыңыз.

3 -Descriptive (Сипаттаушы) (дыбыс) немесе **Subtitles** (Субтитрлер) тармағын таңдап, **OK** түймесін басыңыз.

4 - Мәзірді жабу үшін  түймесін қажет болса қайталап басыңыз.

Перне сигналы

Перне сигналы қашықтан басқару құралында пернені басқан сайын дыбыстық жауап береді. Сигналдың деңгейі бекітілген.

Қосу

Key beep (Перне сигналы) параметрін қосу үшін

 **OPTIONS** түймесін басып, **Әмбебап пайдалану** тармағын таңдап, **OK** түймесін басыңыз.

Key beep (Перне сигналы) опциясын таңдап, **On** (Қосулы) күйін таңдаңыз.

Егер Опциялар мәзірінде Әмбебап пайдалану жоқ болса, Орнату мәзірінде Әмбебап пайдалану тармағын қосыңыз.

Анықтама терезесінде  **List** түймесін басып, қосымша ақпарат алу үшін **Әмбебап пайдалану** деп іздеңіз.

3D

4.1

Не қажет

Бұл — Easy 3D теледидары.



Қажет 3D көру үшін :

- 3D түрінде бағдарламаларды тарататын теледидар арнасына реттеңіз
- Smart TV көмегімен желідегі бейне дүкенінен 3D пішіміндегі фильмді жалға алыңыз
- 3D пішіміндегі фильмді 3D Blu-ray дискісінен, USB құрылғысынан немесе компьютерден көріңіз

Пассивті 3D көзілдіріктің төрт жұбы қосылған. Қосымша көзілдірік керек болса, Philips Passive 3D PTA417 немесе PTA426 көзілдірігіне тапсырыс беріңіз (бөлек сатылады). Басқа 3D көзілдірікке қолдау көрсетілмеуі мүмкін.

4.2

3D көзілдірік

Passive 3D PTA417 көзілдірігі

Теледидарда 3D суретті көру үшін жай 3D көзілдірікті киіңіз.

Ұсынылған көру биіктігі

Ең жақсы сурет сапасы үшін passive 3D көргенде, көздеріңіз экранның ортасымен бір деңгейде болуы керек.

4.3

3D пішімінде көру

3D switching (3D пішіміне ауыстыру)

3D сигналы бірінші рет анықталғанда, болашақта 3D пішімін бастау параметрін орнатуға болады.

3D пішіміне автоматты түрде ауысу үшін **Automatic** (Автоматты) параметрін таңдаңыз.

Алдымен хабарландыруды көрсету үшін **Notify** (Хабарлау) параметрін таңдаңыз.

3D пішіміне ешқашан ауыстырмау үшін **No 3D** (3D жоқ) параметрін таңдаңыз.

Бұл параметрді кейінірек 3D мәзірінде орнатуға болады. 3D мәзірін ашу үшін **3D** түймесін басып, **Switch to 3D** (3D пішіміне ауысу) тармағын таңдап, параметрді орнатыңыз.



Бастау 3D

Теледидар 3D пішіміне ауысқанда немесе 3D қол жетімді екені туралы хабарландыру көрсетілгенде, белсенді 3D көзілдірікті қосып, киіңіз.

Теледидар 3D сигналын анықтай алмаса (3D сигналының белгісі болмаса), 3D бағдарламасы экранда қос бейне ретінде көрсетіледі. 3D режиміне ауыстыру үшін **3D** түймесін басып, қос бейне позициясына қарай **Side by side** (Қатар) немесе **Top / bottom** (Жоғары / төмен) параметрін таңдаңыз.

3D бейнені тоқтату

3D көруді тоқтату үшін **III OPTIONS** түймесін басып, **3D тереңдігі** опциясын таңдап, **Өшірулі** күйін таңдаңыз. Басқа арнаға немесе жалғанған құрылғыға ауысқанда, 3D режимі 2D режиміне ауыстырылады.

2D көрінісін 3D көрінісіне түрлендіру

Кез келген 2D бағдарламасын 3D режимде көру үшін түрлендіре аласыз.

2D бағдарламасын 3D пішіміне түрлендіру үшін **3D** түймесін басып, **2D to 3D conversion** (2D - 3D түрлендіру) опциясын таңдап, **OK** түймесімен растаңыз.

2D - 3D түрлендіруін тоқтату үшін **III OPTIONS** түймесін басып, **3D тереңдігі** опциясын таңдап, **Өшірулі** күйін таңдаңыз немесе басты мәзірде басқа әрекетке ауысыңыз. Теледидар арналарының арасында ауысқанда, түрлендіру тоқтатылмайды.

3D тереңдігі

3D көрінісінің тереңдігін әлсіздеу немесе күштірек 3D әсеріне өзгертуге болады.

3D тереңдігін өзгерту үшін **III OPTIONS** түймесін басып, **3D тереңдігі** опциясын таңдаңыз. **Өшірулі** (3D жоқ), **Азырақ** (3D тереңдігі азырақ), **Қалыпты** (оңтайлы 3D сапасы) немесе **Көбірек** (3D тереңдігі көбірек) күйін таңдаңыз.

3D тәжірибесі

3D тәжірибесі көмегімен 3D мазмұнды көру ыңғайлылығын арттыру үшін экрандағы жыпылықтауды бейімдеуге болады. Жыпылықтаудың азаюын өзгерту үшін **III OPTIONS** түймесін басып, **3D тәжірибесі** тармағын таңдап, **Maximum clarity** (Ең жоғары анықтық) (қосымша 3D әсер, қосымша жыпылықтау) немесе **Flicker free** (Жыпылықтау жоқ) (жыпылықтау азырақ, шаршау азырақ) опциясын таңдаңыз.

4.4

3D бейнелерін оңтайлы көру

3D бейнелерін оңтайлы түрде қарау үшін мыналар ұсынылады:

- теледидардан кемінде теледидар биіктігінен 3 есе артық болатын қашықтықта, бірақ 6 метрден аспай отырыңыз.

- құралды флюоресцентті жарықтан (мысалы, төмен жиілікте жұмыс істейтін өте жарық сәуле немесе кейбір қуат үнемдейтін жарық шамдары) және тікелей күн сәулесінен сақтаңыз, өйткені олар 3D бейнесін көруге кедергі жасауы мүмкін.

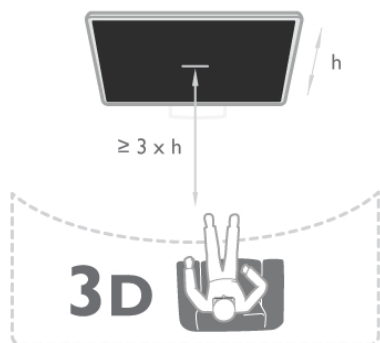

4.5

Денсаулыққа қатысты ескерту

- Сіз немесе сіздің отбасыңыз қояншық немесе жарық сезгіштіктен ауырсаңыз, жарық көздеріне, жылдам кескін ретіне шықпастан бұрын немесе 3D көрместен бұрын медицина қызметкерімен кеңесіңіз.
- Бас айналу, басы ауру немесе бағдарын білмеу сияқты ыңғайсыздықты болдырмау үшін 3D бейнені ұзақ уақыт бойы көрмеу ұсынылады.
- **Қандай да ыңғайсыздық сезінсеңіз, 3D бейнені көруді тоқтатып, симптомдар кетпегенше, ықтимал қауіпті кез келген әрекетке бірден қатыспаңыз (мысалы, көлік жүргізу). Симптомдар кетпесе, алдымен дәрігермен кеңеспей үш өлшемді бейнені көруді жалғастырмаңыз.**
- Ата-аналар 3D бейнені көру кезінде балаларын бақылауы керек және олардың жоғарыда аталған жайсыздыққа ұшырамауын қамтамасыз етуі керек. 3D бейнесін көру 6 жастан кіші балаларға ұсынылмайды, өйткені олардың көру жүйесі әлі толық жетілмеген.
- 3D көзідірікті 3D теледидарды көруден басқа мақсатта пайдаланбаңыз.

4.6

3D көзідірікті күту

- 3D көзідірігін күн сәулесі тікелей түсетін, ыстық, отты немесе сулы жерде сақтамаңыз. Өнім дұрыс істемеуі немесе өрт шығуы мүмкін.
- Линзаларға сызат түсірмеу үшін таза, жұмсақ шүберек (ұсақ талшықты немесе мақта шүберек) пайдаланыңыз. Тазалағыш затты ешқашан 3D көзідірікке тікелей бүркімеңіз. Бұл электроникаға зақым тигізуі мүмкін.
- 3D көзідіріктің линзасын түсіріп алмаңыз, майыстырмаңыз немесе күш түсірмеңіз.
- Спирт, еріткіш, беттік белсенді құрал, парафин, бензин, сұйылтқыш, масалардан қорғау құралы немесе майлайтын құрал бар тазалайтын химиялық құралдарды пайдаланбаңыз. Бұл химиялық заттар түстің бұзылуына немесе жарықтардың пайда болуына апаруы мүмкін.



Smart TV

Home (Басты) мәзір

Home (Басты) мәзірінен теледидармен орындауға болатын кез келген әрекетті бастауға болады.

Теледидар көруді бастау немесе үй кинотеатры жүйесінде дискіні көруді бастау үшін Home (Басты) мәзірін ашыңыз. Сондай-ақ, Home (Басты) мәзірінде Smart TV қолданбасын ашып, интернетті шолуға, Skype бағдарламасын іске қосуға немесе Теледидар пайдалану туралы ақпарат қажет болса анықтаманы ашуға болады.

Басты мәзірді ашу

Басты мәзірді ашу үшін  түймесін басыңыз. Көрсеткі пернелерді пайдаланып әрекетті таңдап, оны бастау үшін **OK** түймесін басыңыз. Ағымдағы әрекетті өзгертусіз бастапқы мәзірді жабу үшін  түймесін ақпайдан басыңыз.



- ТД

Теледидар арналарын көру үшін **ТД** тармағын таңдап, **OK** түймесін басыңыз.

- Жерсерік

Жерсерік арналарын көру үшін **Жерсерік** тармағын таңдап, **OK** түймесін басыңыз (ендірілген жерсерік тюнері бар теледидарлар ғана).

- Smart TV

Smart TV бастапқы бетін ашу үшін **Smart TV** тармағын таңдап, **OK** түймесін басыңыз.

- Source (Көз)

Source (Көз) тармағын таңдап, белгіше астындағы тізімде жалғанған құрылғыны таңдаңыз. Таңдалған құрылғыға ауысу үшін **OK** түймесін басыңыз.

- ТД нұсқаулығы

Арналардың ағымдағы және жоспарланған Теледидар бағдарламаларының тізімін ашу үшін **ТД нұсқаулығы** тармағын ашып, **OK** түймесін басыңыз.

- Жазбалар

Жазбалардың тізімін ашу үшін **Жазбалар** тармағын таңдап, **OK** түймесін басыңыз (USB қатты дискісін жалғағанда ғана қол жетімді).

- Skype

Тегін бейне қоңыраулар шалу үшін **Skype** бағдарламасын таңдаңыз.

- Реттеу

Арналарды орнату және бүкіл Теледидар параметрлерін реттеу үшін **Реттеу** пәрменін таңдаңыз.

- Анықтама

Экрандағы анықтаманы ашу үшін **Анықтама** тармағын таңдап, **OK** түймесін басыңыз. Бөлімді алфавиттік тізімде іздеуге болады.

Smart TV қолданбалары

Не қажет

Smart TV қолданбаларын пайдалану үшін теледидарды интернетке жоғары жылдамдықты (кең жолақты) байланыс мүмкіндігі бар маршрутизаторға жалғау керек. Интернетке қосылған үй желісін де пайдалануға болады. Компьютердің керекі жоқ.

Анықтама ішінде  **Тізім** түймесін басып, қосымша ақпарат алу үшін **Желі** бөлімін қараңыз.

Кеңес

Мәтінді енгізуді немесе интернет беттерін шарлауды оңайырақ ету үшін теледидарға USB пернетақтасын және USB тінтуірін жалғауға болады. USB тінтуірі тек интернеттегі беттерді шарлай алады, ол Smart TV қолданбасының беттерін шарлай алмайды.

Анықтама ішінде  **Тізім** түймесін басып, қосымша ақпарат алу үшін **USB keyboard** (USB пернетақтасы) немесе **USB mouse** (USB тінтуірі) бөлімін қараңыз.

Параметрлерді реттеу

Smart TV қолданбасын бірінші рет ашқанда қосылымды конфигурациялау керек. Жалғастыру үшін шарттарды оқып, келісіңіз. Smart TV қолданбасынан шығу үшін  түймесін басыңыз.

Тіркеу

Philips клубына тіркеліңіз.

Register (Тіркеу) пәрменін таңдап, **OK** түймесін басыңыз.

Электрондық пошта мекенжайын енгізіп, **Continue** (Жалғастыру) пәрменін таңдап, **OK** түймесін басыңыз.

Электрондық пошта мекенжайын растаңыз.

Ата-аналық бақылау

Үлкендерге арналған 18+ рейтингі бар қолданбаларды құлыптау үшін **Enable** (Қосу) пәрменін таңдау арқылы Smart TV ата-ана бақылауын қосыңыз да, **OK** түймесін басыңыз. Өзіңіз таңдаған құлыпты ашу PIN кодын енгізіңіз.

PIN кодын растаңыз. Үлкендерге арналған 18+ рейтингі қойылған қолданбалар енді құлыпталады.

Құлыптанған қолданбаны ашу үшін, оны таңдап, **OK** түймесін басыңыз. Теледидар 4 сандық кодты енгізуді сұрайды.

Қайта конфигурациялау

Smart TV қызметімен қосылымды қайта конфигурациялау үшін теледидардағы интернет жадын өшіріңіз. Интернет жадын өшіру үшін **🏠** түймесін басып, **⚙️** **Орнату** тармағын таңдап, **OK** түймесін басыңыз. **Network settings** (Желі параметрлері) > **Clear Internet memory** (Интернет жадын өшіру) тармағын таңдап, **OK** түймесін басыңыз.

Smart TV бастапқы беті

Smart TV бастапқы беті — интернетпен байланысыңыз. Желідегі Теледидар көмегімен қалаған уақытта желіде фильмдерді жалға алуға, газеттерді оқуға, бейнелерді көруге және музыканы тыңдауға, сонымен бірге, желіде дүкен аралауға, әлеуметтік желі бетін ашуға немесе Теледидар бағдарламаларын көруге болады. Мұны істеу үшін қолданбаларды - теледидарға арналған интернет тораптарын ашасыз. Интернетке жалғанған Теледидар көмегімен Smart TV қолданбасын ашуға болады.

Smart TV қолданбасын ашу

Smart TV бастапқы бетін ашу үшін **Smart TV** түймесін басыңыз. Я болмаса, **🏠** түймесін басып, **Smart TV** тармағын таңдап, **OK** түймесін басауға болады.



Теледидар интернетке қосылады және Smart TV бастапқы бетін ашады. Бұл бірнеше секунд алуы мүмкін.



- 1 - Енді теледидарыңызда
- 2 - Қолданбаларыңыз
- 3 - Қолданбалар галереясы
- 4 - Интернет
- 5 - Ұсынылған қолданбалар
- 6 - Іздеу
- 7 - Басқаруға арналған түсті пернелер

Қолданбаларыңыз

Қолданбалар Smart TV бастапқы бетінен іске қосылады. Егер бастапқы бетте әлі ешбір қолданбалар болмаса, қолданбаларды қолданбалар галереясынан қосуға болады.

Қолданбалар тізімі бірнеше беттік болуы мүмкін. Келесі немесе алдыңғы бетке өту үшін көрсеткі пернелерді пайдаланыңыз. Я болмаса, **CH+** (келесі бет) немесе **CH-** (алдыңғы бет) түймесін басыңыз.

Қолданбалар галереясы

Қолданбалар галереясында бүкіл қол жетімді қолданбаларды табасыз.

Интернет

Интернет қолданбасы теледидарда интернетті ашады. Теледидарда кез келген интернет веб-торабын көруге болады, бірақ олардың көпшілігі Теледидар экранына арналмаған.

- Теледидарда кейбір қосылатын модульдер (мысалы, беттерді немесе бейнелерді көруге арналған) қол жетімді емес.

- Интернет беттері бір-біреуден және толық экрандық күйде көрсетіледі.

Recommended Apps (Ұсынылатын қолданбалар)

Бұл терезеде Philips еліңіз үшін ұсынылатын бірқатар қолданбаларды, желідегі Теледидар арналған қолданбаларды немесе бейне дүкендерінен таңдалған жалға алатын фильмдерді көрсетеді. Оларды Recommended Apps (Ұсынылатын қолданбалар) терезесінде таңдауға және ашуға болады.

Іздеу

Іздеу көмегімен қолданбалар галереясында тиісті қолданбаларды іздеуге болады.

Мәтін өрісінде кілтсөзді енгізіңіз, **🔍** тармағын таңдаңыз және іздеуді бастау үшін **OK** түймесін басыңыз. Іздеу үшін аттарды, тақырыптарды, жанрларды және сипаттама кілтсөздерді енгізуге болады.

Я болмаса, мәтін өрісін бос қалдырып, бірқатар санаттарда ең танымал іздеулерді/кілтсөздерді іздеуге болады. Табылған кілтсөздер тізімінде кілтсөзді таңдап, сол кілтсөз бар элементтерді іздеу үшін **OK** түймесін басыңыз.

Smart TV бастапқы бетіндегі қолданбалар тізімінде мыналарды орындай аласыз . . .

Қолданбаны жою

Қолданбаны Smart TV бастапқы бетінен жою үшін қолданба белгішесін таңдап, **🔴** **Жою** түймесін басыңыз.

Қолданбаны жылжыту

Тізімде қолданба орнын өзгерту үшін **👉** **Move** (Жылж.) түймесін басып, көрсеткі пернелерді пайдаланып қолданба орнын өзгертіңіз.

Орынды растау үшін **OK** түймесін басыңыз.

Қолданбаны құлыптау

Қолданбаны құлыптау үшін қолданба белгішесін таңдап, **🔒** **Lock** (Құлыптау) түймесін басыңыз.

Қолданбаны құлыптағанда, Smart TV конфигурациялағанда ата-ана бақылауы үшін орнатқан 4 сандық PIN кодын енгізу керек. Тізімде құлыпталған қолданба құлыппен **🔒** белгіленеді.

Қолданбаның құлын ашу үшін қолданба белгішесін таңдап, **🔓** **Құлын ашу** пәрменін таңдаңыз. Құлыпты ашу үшін 4 сандық PIN кодын енгізу керек.

Қолданба туралы пікір

Қолданбаны таңдап, **Feedback** (Пікір) түймесін басып, «ұнайды» немесе «ұнамайды» түймешігін таңдап, бізге ұсынысты немесе пікірді жіберіңіз. Сондай-ақ, қолданбаның дұрыс істемеуі туралы есеп беруге болады.

Smart TV қолданбасын жабу

Smart TV бастапқы бетін жабу үшін **🏠** түймесін басып, басқа әрекетті таңдаңыз.

TP Vision Netherlands B.V. корпорациясы қызмет провайдерлері арқылы берілген мазмұнға және мазмұн сапасына жауапты болмайды.

Қолданбаларды пайдалану

Қолданбаны іске қосу үшін алдымен оны Smart TV бастапқы бетінде қолданбалар тізіміне қосу керек. Қолданбаларды тізімге қолданбалар галереясынан қосуға болады.

Қолданбалар галереясы

Қолданбалар галереясында бүкіл қол жетімді қолданбаларды табасыз. Қолданбалар галереясы тізімдердегі қолданбаларды ел бойынша көрсетеді.

Қолданбалар галереясын ашу үшін қолдSmart TV бастапқы бетінде қолданбалар галереясы белгішесін таңдап, **OK** түймесін басыңыз.

Қолданбалар галереясында беттегі элементтерді таңдау үшін көрсеткі пернелерді пайдаланыңыз.

Санат бойынша реттелген қолданбаларды көру үшін **🇺🇸 All Apps** (Барлық қолданбалар) тармағын, санатты таңдап, **OK** түймесін басыңыз.

Басқа елдің қолданбаларын көру үшін **🇬🇧 Ел** түймесін басып, елді таңдап, **OK** түймесін басыңыз.

Қолданбаны құлыптау үшін қолданба белгішесін таңдап, **🔒 Lock** (Құлыптау) түймесін басыңыз.

Қолданбаны құлыптағанда, Smart TV конфигурациялағанда ата-ана бақылауы үшін орнатқан 4 сандық PIN кодын енгізу керек. Тізімде құлыпталған қолданба құлыппен **🔒** белгіленеді.

Қолданбаның құлын ашу үшін қолданба белгішесін таңдап, **🔑 Құлып ашу** пәрменін таңдаңыз. Құлыпты ашу үшін 4 сандық PIN кодын енгізу керек.

Smart TV бастапқы бетіне оралу үшін **☰ LIST** немесе **➔** түймесін басыңыз.

Қолданбаны тізімге қосу

Қолданбалар галереясында қолданба белгішесін таңдап, **OK** түймесін басыңыз.

Add (Қосу) пәрменін таңдап, **OK** түймесін басыңыз. Я болмаса, қосу және қолданбаны тізімде қажет жерде бірден орналастыру үшін **Add and move** (Қосу және жылжыту) пәрменін таңдаңыз.

Қолданбаны іске қосу

Қолданбаны іске қосу үшін **🏠** түймесін басып, **Smart TV** тармағын таңдаңыз.

Бастапқы бетте қолданба белгішесін таңдап, **OK** түймесін басыңыз.

Қолданбада 1-қадамға немесе бетке оралу үшін **➔** түймесін басыңыз.

Қолданба бетін қайта жүктеу

Егер қолданба беті тиісті түрде жүктелмесе, бетті қайта жүктеу үшін **🔌 OPTIONS** түймесін басып, **Reload** (Қайта жүктеу) пәрменін таңдаңыз.

Zoom (Масштабтау)

Қолданба бетінде кішірейтуге болады.

Бетті масштабтау үшін **🔌 OPTIONS** түймесін басып, **Zoom page** (Бетті масштабтау) пәрменін таңдаңыз.

Масштабтау деңгейін орнату үшін сырғытпалы жолақты пайдаланыңыз.

Сырғытпалы жолақты нөлдеу арқылы қалыпты көрініске оралыңыз.

Қауіпсіздік жайлы мәліметтерді көру

Қолданба бетінің қауіпсіздік деңгейін тексеруге болады.

Қолданба бетінде **🔌 OPTIONS** түймесін басып, **Security info** (Қауіпсіздік туралы ақпарат) тармағын таңдаңыз. Егер бет жүктеліп жатқанда экранның төменгі жағындағы жүктеліп жатқан анимацияның жанында құлып **🔒**

көрсетілсе, тасымалдау қорғалған.

Қолданбаны жабу

Қолданбаны жауып, Smart TV бастапқы бетіне оралу үшін **Smart TV** түймесін басыңыз.

Жалға алатын бейне қолданбалары

Smart TV қызметіндегі бейне дүкен қолданбаларының көмегімен таңдаулы фильміңізді желідегі жалға беретін бейне дүкенінен алуға болады. Несие картамен қауіпсіз түрде төлеуіңізге болады.

Фильмді жалға алу

1 - Қолданбалар тізімінде Бейнефильмдер дүкені қолданбасын ашыңыз немесе Smart TV бастапқы бетінде ұсынылған бейнені таңдаңыз.

2 - Фильмді таңдаңыз.

3 - Желі арқылы төлем жасаңыз.

4 - Бейнені жүктеп алыңыз.

5 - Көруді бастаңыз. **▶** (Ойнату) және **⏸** (Кідірту) пернелерін пайдалануға болады.

Бейне дүкендерінің көпшілігі кіру есептік жазбасын жасауды сұрайды.

Ағынды бейне

Осы теледидар көмегімен жалға алған фильмдерді ағынды бейне пішімінде көруге болады. Фильмді бірден көре бере аласыз. Жалға алған бейнелер дүкені бейне ағынын пайдаланғанда, біраз бейне буферін сақтау үшін USB қатты дискісін пайдалану керек болуы мүмкін. Ағынды бейне көмегімен жалға алған фильмді жіберуді кідіртуге немесе қайта бастауға болады.

Егер USB қатты дискісі жалғанған болса, фильмдерді жүктеуді ғана ұсынатын бейне дүкендерінен жалға алатын фильмдерді жүктеуге болады. Жүктелген жалға алатын фильмді кідіртуге немесе қайта бастауға болады.

Жалға алатын фильмдердің жалдау ұзақтығына қатысты бейне дүкенінен біліңіз.

Интернет трафигі

Көп бейнелердің ағынын көру немесе жүктеу ай сайынғы интернет трафигі шегінен асуы мүмкін.

Желілік теледидар

Smart TV бастапқы бетіндегі Online TV (Желілік теледидар) қолданбасының көмегімен өткізіп алған теледидар бағдарламаларын көруге немесе бағдарламаларды қалаған кезде көруге болады.

Желілік Теледидар қолданбасын ашу

Желілік Теледидар қолданбасын ашу үшін  түймесін басып, **Smart TV** тармағын таңдаңыз.

Бастапқы бетте  **Желілік Теледидар** белгішесін таңдап, **OK** түймесін басыңыз.

Бетте бағдарламаны таңдап, көруді бастау үшін **OK** түймесін басыңыз.

▶ (Ойнату) және || (Кідірту) пернелерін пайдалануға болады.

Таратушы бойынша тізу

Желілік Теледидар бағдарламаларын таратушы ретімен көру үшін  **All broadcasters** (Барлық таратушылар) түймесін басыңыз.

Таратушыны таңдап, **OK** түймесін басыңыз.

* Аймағыңызда бар болса.

5.3

Бейнелер, фотосуреттер және музыка

USB құрылғысынан немесе желіден

Жалғанған USB флеш жадынан немесе USB қатты дискісінен фотосуреттерді көруге немесе музыка мен бейнелерді ойнатуға болады. Егер үй желісінде компьютер болса, компьютердегі файлдарды теледидарда көруге және ойнатуға болады.

USB құрылғысынан

Теледидар қосулы кезде USB флеш жадын немесе USB қатты дискісін USB қосылымдарының біреуіне қосыңыз. Теледидар құрылғыны анықтайды және файлдарды тізеді. Егер тізім автоматты түрде пайда болмаса, **SOURCE** (КӨЗ) түймесін басып, **Browse USB** (USB шолу) пәрменін таңдап, **OK** түймесін басыңыз.

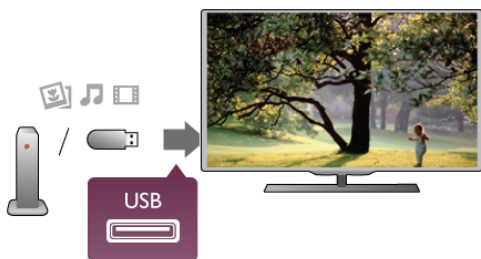

Ескерту

USB қатты жалғанған күйде бағдарламаны кідірту немесе жазу әрекетін жасасаңыз, Теледидар USB қатты дискісін пішімдеуді сұрайды. Бұл пішімдеу USB қатты дискісіндегі бүкіл ағымдағы файлдарды жояды.

Компьютерден

Егер теледидар және компьютер бір желіде болса, теледидар көмегімен компьютерде сақталған файлдарды шолуға және ойнатуға болады. Бұл теледидарда SimplyShare протоколы пайдаланылады және ол басқа SimplyShare құрылғыларымен үйлесімді.

Файлдарды теледидармен ортақ пайдалану үшін компьютерде Twonky™ сияқты мультимедиа сервер бағдарламасын орнату керек. Теледидар файлдар мен қалталарды компьютерде реттелген түрде көрсетеді. Компьютердегі файлдарды шолу үшін **SOURCE** (КӨЗ) түймесін басып, **Browse network** (Желіні шолу) пәрменін таңдап, **OK** түймесін басыңыз.



Мәзір жолағы және сұрыптау

USB құрылғысы қосулы күйде Теледидар файлдарды түрі бойынша сұрыптайды. Мәзір жолағына өтіп, іздеген файл түрін таңдаңыз.

Егер компьютердегі файлдарды шолсаңыз, файлдарды және қалталарды тек компьютерде реттелгендей түрде шоласыз.

Мәзір жолағы

Мәзір жолағына өтіп, көру немесе ойнату керек файл түрін таңдаңыз.

 **Суреттер**,  **Музыка** немесе  **Бейнелер** тармағын таңдаңыз. Я болмаса,  **Қалталар** көрінісін ашып, файлды іздеу үшін қалталарды шолуға болады.

Сұрыптау

Фотосуреттерді күні, ай, жылы немесе атымен алфавиттік ретпен шолу үшін  **Сұрыптау** түймесін басыңыз.

Музыканы альбом, жанр немесе атымен алфавит бойынша шолу үшін  **Сұрыптау** түймесін басыңыз.



Бейнелер алфавиттік ретпен сұрыпталады.

Фото көру

Фотосуреттерді көру үшін мәзір жолағында  **Суреттер** тармағын таңдап, фотосурет нобайын таңдап, **OK** түймесін басыңыз.

Егер бір қалтада бірнеше фотосурет бар болса, фотосуретті таңдап, осы қалтадағы бүкіл фотосуреттердің слайд көрсетілімін бастау үшін  **Слайд көрсетілімі** опциясын таңдаңыз.

Келесі немесе алдыңғы фотосуретке өту үшін **CH+** немесе **CH-** түймесін басыңыз.

Слайд көрсетілімін тоқтату немесе фотосуретті жабу үшін  **LIST** немесе  (Тоқтату) түймесін басыңыз.

Музыканы слайд көрсетілімімен бірге ойнатуға болады.

Музыканы бастағаннан кейін слайд көрсетілімін бастаңыз.

1 - Әнді немесе әндер бар қалтаны таңдап, **OK** түймесін басыңыз.

2 - **≡ LIST** түймесін басып, **📷 Суреттер** тармағын таңдаңыз.

3 - Фотосуретті немесе фотосуреттер бар қалтаны таңдап, **📄 Слайд көрсетілімі** опциясын таңдаңыз.

Ақпарат

Фотосурет туралы ақпаратты (өлшемі, жасалған күні, файл жолы, т.б.) көру үшін фотосуретті таңдап, **i INFO** түймесін басыңыз.

Ақпаратты жасыру үшін қайтадан басыңыз.

Опциялар

☰ OPTIONS түймесін басыңыз.

- **Кездейсоқ**

Фотосуреттерді кездейсоқ ретпен көрсетеді.

- **Repeat (Қайталау)**

Слайд көрсетілімін үздіксіз ойнатады.

- **Slide show speed (Слайд көрсетілімінің жылдамдығы)**

Слайд көрсетілімінің жылдамдығын орнатады.

- **Slide show transition (Слайд көрсетілімінің өтуі)**

Фотосурет өтулерінің мәнерін орнатады.

USB шолу немесе **Желіні шолу** терезесін жабу үшін **🏠** түймесін басып, басқа әрекетті таңдаңыз.

Музыканы ойнату

Музыканы ойнату үшін мәзір жолағында **🎵 Музыка** тармағын таңдап, әнді таңдап, **OK** түймесін басыңыз.

Егер бір қалтада қосымша әндер болса, сол қалтадағы барлық әндерді ойнату үшін **📄 Барлығын ойнату** түймесін басыңыз.

Келесі немесе алдыңғы әнге өту үшін **CH+** немесе **CH-** пернесін басыңыз.

Музыканы кідірту үшін **OK** түймесін басыңыз. Жалғастыру үшін **OK** түймесін қайтадан басыңыз.

Әнде 10 алға өту немесе 10 секунд кері өту үшін **▶** немесе **◀** түймесін басыңыз.

Кері айналдыру немесе алға айналдыру үшін **◀◀** немесе **▶▶** түймесін басыңыз. - 2x, 4x, 8x, 16x, 32x есе тездету үшін пернелерді бірнеше рет басыңыз.

Музыканы ойнатуды тоқтату үшін **■ (Тоқтату)** түймесін басыңыз.

Егер **≡ LIST** немесе **👉** түймесін бассаңыз, музыка ойнатыла береді.

Ақпарат

Ән туралы ақпаратты (тақырып, әнші, ұзақтығы, т.б.) көру үшін әнді таңдап, **i INFO** түймесін басыңыз.

Ақпаратты жасыру үшін қайтадан басыңыз.

Опциялар

☰ OPTIONS түймесін басыңыз.

- **Кездейсоқ**

Музыканы кездейсоқ ретпен ойнатады.

- **Repeat (Қайталау)**

Әнді бір рет немесе үздіксіз ойнатады.

Экран өшірулі

Тек музыка тыңдалған жағдайда, энергияны үнемдеу үшін теледидар экранын өшіруге болады.

Экранды өшіру үшін **☰ OPTIONS** түймесін басып, мәзір жолағында **🌿 Эко параметрлері** тармағын таңдап, **Screen off (Экранды өшіру)** пәрменін таңдап, **OK** түймесін басыңыз. Экранды қайтадан қосу үшін қашықтан басқару құралындағы кез келген пернені басыңыз.

USB шолу немесе **Желіні шолу** терезесін жабу үшін **🏠** түймесін басып, басқа әрекетті таңдаңыз.

Бейнелерді ойнату

Бейнені ойнату үшін мәзір жолағында **📺 Videos (Бейнелер)** тармағын таңдап, бейнені таңдап, **OK** түймесін басыңыз.

Егер бір қалтада қосымша бейнелер болса, сол қалтадағы барлық бейнелерді ойнату үшін **📄 Барлығын ойнату** түймесін басыңыз.

Келесі немесе алдыңғы бейнеге өту үшін **CH+** немесе **CH-** пернесін басыңыз.

Бейнені кідірту үшін **OK** түймесін басыңыз. Жалғастыру үшін **OK** түймесін басыңыз.

Бейнеде 10 секунд алға немесе кері өту үшін **▶** немесе **◀** түймесін басыңыз.

Кері айналдыру немесе алға айналдыру үшін **◀◀** немесе **▶▶** түймесін басыңыз. - 2x, 4x, 8x, 16x, 32x есе тездету үшін пернелерді бірнеше рет басыңыз.

Бейнені ойнатуды тоқтату үшін **■ (Тоқтату)** түймесін басыңыз.

Ақпарат

Бейне туралы ақпаратты (ойнату басының орны, ұзақтығы, тақырып, күні, т.б.) көру үшін бейнені таңдап, **i INFO** түймесін басыңыз.

Ақпаратты жасыру үшін қайтадан басыңыз.

Опциялар

☰ OPTIONS түймесін басыңыз.

- **Subtitles (Субтитрлер)**

Бар болса, субтитрлерді **On (Қосулы)**, **Өшірулі** немесе **On during mute (Үнсіз кезде қосулы)** күйіне орнатуға болады.

- **Кездейсоқ**

Бейнелерді кездейсоқ ретпен ойнатады.

- **Repeat (Қайталау)**

Бейнені бір рет немесе үздіксіз ойнатады.

- **DivX® VOD**

DivX тіркеуді ашады.

USB шолу немесе **Желіні шолу** терезесін жабу үшін **🏠** түймесін басып, басқа әрекетті таңдаңыз.

DivX® VOD

Бұл Теледидар DivX куәліктендірілген® және жоғары сапалы DivX талап бойынша бейнелерін ойнатады.

Бейне дүкеніндегі немесе компьютердегі DivX VOD бейнелерін ойнату үшін алдымен теледидарда DivX VOD іске қосу керек. Теледидардың DivX VOD іске қосу тегін.

Тіркеу

Егер Теледидар әлі іске қосылмаған болса, жалға алынатын DivX бейнесін ойнатуды бастағанда, Теледидар осы теледидарды іске қосу үшін қажет DivX тіркеу кодын көрсетеді.

Тіркеу үшін мына қадамдарды орындаңыз.

- 1 - Теледидар 8 немесе 10 сандық тіркеу кодын көрсеткенде, кодты жазып алып, компьютерде <http://vod.divx.com> торабына өтіңіз
- 2 - Компьютерге DivX ойнатқыш бағдарламасын жүктеп, орнатыңыз.
- 3 - DivX ойнатқыш бағдарламасын іске қосып, DivX есептік жазбасын жасаңыз (VOD > Create a DivX Account (DivX есептік жазбасын жасау) . . .)
- 4 - DivX ойнатқышында теледидарды Теледидар тіркеу кодымен тіркеңіз (VOD > Register a DivX Certified Device (DivX куәліктендірілген құрылғыны тіркеу) . . .)
- 5 - Сұралғанда, тіркеу бейнесін жүктеп, сақтаңыз.
- 6 - Тіркеу бейнесін теледидарға тасымалдаңыз. USB флеш жадын немесе желілік қосылымды пайдалануға болады.
- 7 - Тіркеу бейнесін теледидарда ойнатыңыз. Бұл тіркеуді аяқтайды және теледидарда DivX іске қосады.

Ержей-тегжейлі қолдау алу үшін DivX веб-торабын қараңыз.

Deregister (Тіркеуден шығару)

Теледидарды тіркеуден шығаруға және DivX VOD ойнатуды өшіруге болады.

Тіркеуден шығару үшін **SOURCE** (КӨЗ) түймесін басып, **Browse USB** (USB шолу) пәрменін таңдап, **OK** түймесін басыңыз.

III **OPTIONS** түймесін басып, **DivX® VOD** тармағын таңдап, **OK** түймесін басыңыз.

DivX®, DivX Certified® және байланысты логотиптер Rovi корпорациясының немесе оның филиалдарының сауда белгілері болып табылады және лицензия бойынша пайдаланылады.

DIVX VIDEO ТУРАЛЫ: DivX® дегеніміз Rovi корпорациясының филиалы DivX, LLC жасаған сандық бейне пішімі болып табылады.

Бұл — DivX бейнесін ойнататын ресми DivX Certified® құрылғысы. Қосымша ақпарат және файлдарды DivX файлдарына түрлендіретін бағдарламалық құралдарды алу үшін divx.com торабына өтіңіз.

DIVX ТАЛАП БОЙЫНША БЕЙНЕЛЕРІ ТУРАЛЫ: сатып алынған DivX талап бойынша бейне (VOD) фильмдерін ойнату үшін DivX Certified® құрылғысын тіркеу керек. Тіркеу кодын алу үшін құрылғының параметрлерді орнату мәзірінде DivX VOD бөлімін табыңыз. Тіркеуді орындау туралы қосымша ақпарат алу үшін vod.divx.com торабына кіріңіз.

5.4

Теледидарды кідірту

Сандық теледидар арнасының таратылымын көріп жатқанда, оны кідіртеп, кейін көруді жалғастыруға болады. Телефон қоңырауына жауап беріңіз немесе үзіліс жасаңыз. Бұл уақытта, таратылым USB қатты дискісінде сақталады. Таратылымды ең көбі 90 минутқа кідіруге болады.

Таратылымды кідірту

Таратылымды кідірту үшін **II** (Кідірту) түймесін басыңыз. Экранда қысқа уақыт күй жолағы пайда болып, жоғалады. Күй жолағын шығару үшін **II** (Кідірту) пернесін қайта басыңыз.

Көруді жалғастыру үшін **▶** (ойнату) түймесін басыңыз. Теледидар таратылымына қайтадан ауысу үшін **■** (Тоқтату) түймесін басыңыз.



Сандық арнаны қосқанда, USB қатты дискісі таратылымды сақтай бастайды. Басқа сандық арнаға ауысқанда, жаңа арнаның таратылымы сақталады және алдыңғы арнаның таратылымы өшіріледі. Жалғанған құрылғыға (Blu-ray диск ойнатқышы немесе сандық қабылдағыш) ауысқанда, USB қатты дискісі сақтауды тоқтатады және таратылым өшіріледі. Сондай-ақ, теледидарды күту режиміне ауыстырғанда, сақталған таратылым өшіріледі. USB қатты дискісіне бағдарлама жазып жатқанда, таратылымды кідірту мүмкін емес.

Лездік қайта ойнату

Сандық Теледидар арнасының таратылымын көріп жатқанда, оны оңай қайталап ойнатуға болады. Таратылымның соңғы 10 секундтың қайталап ойнату үшін алдымен **II** (Кідірту) пернесін, содан кейін **◀** (Сол жақ) пернесін басыңыз.

Сақталған таратылымның басына немесе соңына жеткенше **◀** түймесін қайта-қайта басуға болады.

Орындау жолы

Экранда күй жолағы көрсетіліп тұрғанда, **◀◀** (Кері айналдыру) немесе **▶▶** (Алға айналдыру) пернесін басып сақталған таратылымның көрсетілуі керек жерін таңдауға болады. Жылдамдықтарын өзгерту үшін осы пернелерді қайта-қайта басыңыз.

Ерекшеліктері

Pause TV (Теледидарды кідірту) немесе Recording (Жазу) күйінде көруі нашарларға арналған дыбыстық сипаттама дыбысы (аңғартпа) қол жетімді болмайды.

Анықтама ішінде **≡ Тізім** түймесін басып, Pause TV (Теледидар кідірту) мүмкіндігін орнату үшін **USB Hard Drive, installation** (USB қатты дискісі, орнату) бөлімін қараңыз.

Бағдарламаны жазу

Егер USB қатты дискісі жалғанған және пішімделген, әрі Теледидар электрондық Теледидар нұсқаулығы туралы ақпаратты қабылдаса, сандық Теледидар таратылымын жаза аласыз.

Анықтама ішінде **≡ Тізім** түймесін басып, USB қатты дискісін орнату үшін **USB Hard Drive, installation** (USB қатты дискісі, орнату) бөлімін қараңыз.

Қазір жазу

Көріп жатқан бағдарламаны жазып алу үшін қашықтан басқару құралында **●** (Жазып алу) пернесін басыңыз.



Егер Теледидар нұсқаулығы туралы ақпаратты интернеттен алсаңыз, жазып алуды растамас бұрын қалқымалы терезеде жазып алудың аяқталу уақытын реттеуге болады.

Егер Теледидар нұсқаулығы туралы ақпаратты таратушыдан алсаңыз, жазып алу бірден басталады. Жазып алудың аяқталу уақытын жазбалар тізімінде реттеуге болады. Төменде қараңыз.

Жазуды тоқтату үшін **■** (Тоқтату) түймесін басыңыз.

Жазуды жоспарлау

Бүгін немесе бірнеше күнде (ең көбі 8 күн) көрсетілетін бағдарламаны жазатын етіп жоспарлауға болады.

1 - Жазуды жоспарлау үшін Guide (Нұсқаулық) түймесін басыңыз.

Теледидар нұсқаулығы бетінен жазғыңыз келетін арнаны және бағдарламаны таңдаңыз.

Тізімдегі арнаға өту үшін арна нөмірін енгізуге болады.

Арна бағдарламаларында жылжу үшін **▶** (оңға) немесе **◀** (солға) түймесін басыңыз.

Тізімнің күнін өзгерту үшін **≡ OPTIONS** түймесін басып, **Select day** (Күнді таңдау) пәрменін таңдаңыз. Тізімде қажет күнді таңдап, **OK** түймесін басыңыз. Егер Теледидар нұсқаулығы интернеттен болса, беттің жоғарғы жағында күнді таңдап, **OK** түймесін басыңыз.

2 - Бағдарлама бөлектелген күйде **■ Жазу немесе **≡ OPTIONS** түймесін басып, **Жазу** пәрменін таңдаңыз.**

Теледидар бағдарламаның соңында біраз уақыт буферін қосады. Қажет болса, біраз қосымша буферді қосуға болады.

3 -Жоспарлау пәрменін таңдап, **OK** түймесін басыңыз. Бағдарлама жазылатын етіп жоспарланады. Жазбалар бір бірінің үстіне жазылатын етіп жоспарланса, ескерту көрсетіледі.

Өзіңіз жоқта бағдарлама жазуды жоспарласаңыз, теледидарды күту режиміне өткізуді, ал USB қатты дискісін қосып кетуді ұмытпаңыз.

Жазбалардың тізімі

Жазбалардың тізімін және жоспарланған жазбаларды көру үшін **▲** түймесін басып, **📺 Жазбалар** тармағын таңдап, **OK** түймесін басыңыз. Бұл тізімде көретін жазбаны таңдауға, жазылған бағдарламаларды жоюға, ағымдағы жазудың аяқталу уақытын реттеуге немесе дискідегі бос орынды тексеруге болады. Сондай-ақ, бұл тізімде, Теледидар нұсқаулығы интернеттен болса, бағдарламаға байланысты емес уақыты белгіленген жазу ретінде, басталу және аяқталу уақытын өзіңіз орнататын жазуды жоспарлай аласыз. Уақыты белгіленген жазуды орнату үшін беттің жоғарғы жағында **Schedule recording** (Жазуды жоспарлау) пәрменін таңдап, **OK** түймесін басыңыз. Арнаны, күнді және ұзақтықты орнатыңыз. Жазуды растау үшін **Schedule** (Жоспарлау) пәрменін таңдап, **OK** түймесін басыңыз.

Жоспарланған жазбаны жою

Жоспарланған жазуды жою үшін тізімде келе жатқан жазуды таңдап, **OK** түймесін басыңыз. Я болмаса, жоспарланған жазуды таңдап, **≡ OPTIONS** түймесін басып, **Жазуды болдырмау** пәрменін таңдауға болады.

Ерекшеліктері

- Бағдарлама жазып жатқанда, алдында жазылған бағдарламаны көруге болады.
- Жазып жатқанда, теледидар арналарын ауыстыру мүмкін емес.
- Жазып жатқанда, теледидар таратылымын кідірту мүмкін емес.
- Жазу үшін таратушыларға сенімді сағат параметрі керек. Егер теледидар сағатын қолмен қалпына келтірсеңіз, жазбалар орындалмауы мүмкін.
- Көруі нашарлар үшін дыбыстық сипаттама дыбысын (аңғартпа) жазу мүмкін емес.

Анықтама ішінде **≡ Тізім** түймесін басып, жазбаларды көру және басқару үшін **Watch a recording** (Жазбаны көру) бөлімін қараңыз.

Жазбаны көру

Жазбаны көру үшін **▲** түймесін басып, **📺 Жазбалар** тармағын таңдап, **OK** түймесін басыңыз.

Тізімде, жазбаны таңдап, ойнатуды бастау үшін **▶** (Ойнату) түймесін басыңыз.

Қашықтан басқару құралындағы **▶▶** (Алға айналдыру), **◀◀** (Кері айналдыру), **||** (Кідірту) немесе **■** (Тоқтату) пернелерін пайдалануға болады.



Мерзімі біткен жазылым

Таратушылар жазбаны көруге болатын күндер санын шектей алады. Тізімдегі жазбада мерзімі қанша күннен кейін өтетіні көрсетілуі мүмкін.

Жазу орындалмады

Жоспарланған жазып алуды таратушы болдырмағанда немесе тарату үзілгенде, жазба **Failed** (Сәтсіз) деп белгіленеді.

Жазбаны жою

Жазылған жазбаны жою үшін тізімде жазбаны таңдап, **III** **OPTIONS** түймесін басып, **Жазбаны жою** пәрменін таңдаңыз.

Анықтама ішінде **III** **Тізім** түймесін басыңыз, қосымша ақпарат алу үшін **Record a program** (Бағдарламаны жазу) бөлімін қараңыз.

5.6

MyRemote қолданбасы

MyRemote қолданбасы туралы

Смартфонға немесе планшетке **MyRemote** қолданбасын жүктеңіз. MyRemote қолданбасының көмегімен смартфонды немесе планшетті теледидар үшін толық қашықтан басқару құралына айналдырасыз.



MyRemote қолданбасының көмегімен, сонымен бірге, мультимедианы - суреттерді, музыканы және бейнелерді - смартфоннан теледидарға немесе компьютерден теледидарға жіберуге болады. Смартфондағы немесе планшеттегі файлдарды таңдап, компьютерде сақталған суреттерді үлкен теледидар экранында тамашалаңыз немесе компьютерде сақталған музыканы Philips үй кинотеатры жүйесінің* динамиктері арқылы тыңдаңыз. Мобильді құрылғымен басқару қолыңызда болады.

Егер сізде планшет бар болса, планшетте теледидардың теледидар нұсқаулығын шығаруға болады. Сіз теледидар кестесін көре аласыз және бағдарламалар туралы ақпаратты оқи аласыз. Теледидар арнасына тікелей ауысу үшін бағдарлама тақырыбын түртуге болады.

Бұл тегін

MyRemote қолданбасын смартфонға немесе планшетке тегін орнатуға болады.

Тілдер

MyRemote қолданбасында келесі тілдер бар: ағылшын, неміс, француз, итальян, испан, португал, нидерланд және орыс. Егер мобильді құрылғыда орнатылған тіл осы тілдердің біреуі болмаса, MyRemote қолданбасы ағылшын тіліне ауысады.

* MyRemote қолданбасының сіздегі Philips өнімімен үйлесімділігін www.philips.com/support торабындағы өнімнің желілік қолдау бетінде тексеруге болады. Сондай-ақ, өнімді соңғы бағдарламалық құралмен жаңартыңыз.

Сізге не қажет

Үй желісі

MyRemote қолданбасын пайдалану үшін теледидар, смартфон, планшет және компьютер үй желісіне байланыстырылған болуы керек.

Теледидарды үй желісіне қосу ...

1 - Әлі қосылмаған болса, желілік маршрутизаторды интернетке қосыңыз (жылдамдығы жоғары интернет байланысы).

2 - Теледидарды желілік маршрутизаторға жалғаңыз. Мұны сымсыз немесе сымды түрде істеуге болады.

Анықтама бөлімінде **III** **List** (Тізім) түймесін басыңыз да, қосымша ақпарат алу үшін **Network, wireless** (Желі, сымсыз) немесе **Network, wired** Желі, сымды тақырыбын қараңыз.



Медиа сервер бағдарламалық құралы

Компьютердегі суреттерді теледидарда көру немесе компьютердегі музыка мен бейнелерді теледидарды ойнату үшін компьютерге мультимедиа сервер бағдарламасын орнату керек. Файлдарды үй желісінде бөлісу үшін осы мультимедиа сервер бағдарламалық құралын орнатыңыз. Бұл теледидарда SimpleShare прожесі арқылы пайдаланылады және ол басқа SimpleShare құрылғыларымен үйлесімді.

Help (Анықтама) ішінде **III** **List** (Тізім) түймесін басып, **SimpleShare қоду крсеілеін мультимеиалық серверлерінде** теледидармен үйлесімді мультимедиалық сервер бағдарламалық құралдарының тізімін іздеңіз.

Digital Media Renderer - DMR

Егер мультимедиалық файлдар теледидарда ойнатылмаса, **Digital Media Renderer** (Сандық мультимедиа өңдегіш) қосұлы екенін тексеріңіз. Зауыттық параметр ретінде DMR қосұлы болады.

DMR қосұлы екенін тексеру . . .

1 - **Home** түймесін басып, **Settings** **Орнату** тармағын таңдаңыз және **OK** түймесін басыңыз.

2 - **Network settings** (Желі параметрлері) тармағын таңдап, **OK** түймесін басыңыз.

3 - **Digital Media Renderer - DMR** (Сандық мультимедиа өңдегіш - DMR) тармағын таңдап, **OK** түймесін басыңыз.

4 - **On** (Қосу) тармағын таңдап, **OK** түймесін басыңыз.

5 - Мәзірді жабу үшін **Back** түймесін қажет болса қайталап басыңыз.

Теледидар желісінің атауы

Үй желіңізде бірнеше теледидар болса, теледидар атауын Network settings (Желілік параметрлер) тармағында өзгертуге болады.

Теледидар атауын өзгерту . . .

1 - 🏠 түймесін басып, ⚙️ **Орнату** тармағын таңдаңыз және **OK** түймесін басыңыз.

2 - **Network settings** (Желі параметрлері) тармағын таңдап, **OK** түймесін басыңыз.

3 - Ағымдағы атауды көрсету үшін **TV network name** (Теледидардың желілік атауы) тармағын таңдап, **OK** түймесін басыңыз. Теледидардың желілік атауын қашықтан басқару құралындағы пернетақтаны пайдаланып өзгертуге болады.

4 - **Done** (Дайын) пәрменін таңдап, дайын болғанда **OK** түймесін басыңыз.

5 - Мәзірді жабу үшін ➡️ түймесін қажет болса қайталап басыңыз.



Қолданбаны жүктеу

MyRemote қолданбасы Apple iOS немесе Android амалдық жүйесі орнатылған мобильді құрылғылар үшін қол жетімді.

Apple iPhone

Қолданбаны iPhone телефонына жүктеу үшін Apple App Store торабына өтіп, **Philips MyRemote** қолданбасын іздеңіз.



Apple iPad

Қолданбаны iPad планшетіне жүктеу үшін Apple App Store торабына өтіп, **Philips MyRemote HD** қолданбасын іздеңіз.



Android

Қолданбаны Android құрылғысына жүктеу үшін Android Market торабына өтіп, **Philips MyRemote** қолданбасын іздеңіз.

MyRemote басты мәзірі

MyRemote қолданбасын жүктегенде, ол смартфонның немесе планшеттің басты мәзірінде көрінеді. Бастау үшін MyRemote белгішесін басыңыз.



MyRemote басты мәзірінде келесі функцияларды табасыз . .

- SimplyShare
- Net TV
- Басқару

Сізде планшет бар болса, сонымен бірге, мынаны табасыз . .

- TV guide (ТД нұсқаулығы)

PHILIPS

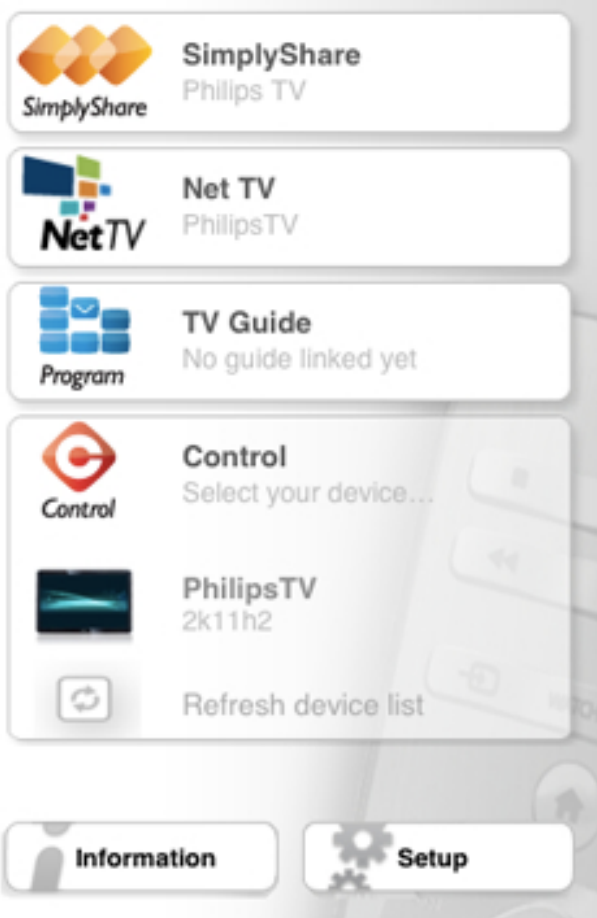

SimplyShare

SimplyShare көмегімен мультимедиялық файлдарды (суреттер, музыка немесе бейнелер) үй желісіндегі құрылғыдан басқа құрылғыға жіберуге болады.



MyRemote қолданбасында SimplyShare тармағын ашу үшін басты мәзірде **SimplyShare** түймесін түртіңіз.

Мультимедианы жіберетін құрылғыны таңдау

- 1 - Бар құрылғылардың тізімін ашу үшін жоғарғы жақтағы ақ жолақты түртіңіз.
- 2 - Тізімде құрылғыны түртіңіз.

Мультимедианы ойнататын құрылғыны таңдау

- 1 - Бар құрылғылардың тізімін ашу үшін төменгі жақтағы ақ жолақты түртіңіз.
- 2 - Тізімде құрылғыны түртіңіз.

Мультимедиа файлды таңдаңыз

Іздеп жатқан мультимедиа түрін таңдауға болады - **Music (Музыка)**, **Videos (Бейнелер)** немесе **Photos (Суреттер)**.

- 1 - Іздеп жатқан мультимедиа түрін түртіңіз.
- 2 - Тізімде таңдалған құрылғыда ойнататын әнді, бейнені немесе суретті түртіңіз.

Үйлесімді мультимедиа пішімдері

Теледидарда мультимедиялық пішімдердің кең ауқымын ойнатуға болады.

Help (Анықама) ішінде **≡ List** (Тізім) түймесін басып, **Playback formats** (Ойнату пішімдері) ішінде теледидар үшін үйлесімді файл пішімдерінің тізімін іздеңіз.

Net TV

MyRemote басты мәзіріндегі Net TV түймесінің көмегімен теледидарда Net TV / Smart TV қолданбасын ашуға болады.



Теледидарда Net TV / Smart TV қолданбасын ашу үшін MyRemote басты мәзірінде **Net TV** түймесін басыңыз.

MyRemote қолданбасының қашықтан басқару құралын пайдаланып беттерді шолуға болады. MyRemote қолданбасының пернетақтасының көмегімен теледидарда мәтінді оңай енгізуге болады.

Теледидар нұсқаулығы

Егер сізде планшет бар болса, планшетте теледидардың ТД нұсқаулығын шығаруға болады. Сіз ТД кестесін көре аласыз және бағдарламалар туралы ақпаратты оқи аласыз. ТД арнасына тікелей ауысу үшін бағдарлама тақырыбын түртуге болады.



ТД нұсқаулығын ашу үшін MyRemote басты мәзірінде TV guide (ТД нұсқаулығы) түймесін басыңыз. TV guide (ТД нұсқаулығы) түймесін бірінші рет басқанда, сізден планшет пен теледидарды байланыстыру сұралады.

Дайындау

Планшет пен теледидарды байланыстырмай тұрып, ТД нұсқаулығы интернеттен жаңартыла ма, соны тексеріңіз.

- 1 - **🏠** түймесін басып, **⚙️ Орнату** тармағын таңдаңыз және **OK** түймесін басыңыз.
- 2 - **TV settings (ТД параметрлері) > General settings (Жалпы параметрлер) > TV guide (ТД нұсқаулығы)** тармағын таңдаңыз.
- 3 - **From the Internet** (Интернеттен) параметрін таңдап, **OK** түймесін басыңыз.

4 - Мәзірді жабу үшін **↵** түймесін қажет болса қайталап басыңыз.

Теледидармен байланыстыру

Планшетті теледидардың ТД нұсқаулығымен байланыстыру үшін . . .

1 - Теледидардағы ТД нұсқаулығын ашу үшін қашықтан басқару құралындағы **GUIDE** түймесін басыңыз.

2 - **■** (сары) пернесін басып, анықталған мобильді құрылғылар тізімін ашыңыз.

3 - Тізімде құрылғыны таңдап, **OK** түймесін басып, байланыстыру кодын көріңіз.

4 - Планшетте MyRemote қолданбасын іске қосып, басты мәзірде **Setup** (Орнату) түймесін басыңыз.

5 - **TV guide** (ТД нұсқаулығы) элементін түртіңіз.

6 - Байланыстыру кодын енгізіңіз.

Басқару

MyRemote басты мәзіріндегі Control (Басқару) түймесінің көмегімен смартфонды немесе планшетті теледидар үшін толық қашықтан басқару құралына айналдырасыз.



Control

Басқаратын теледидарды (немесе Philips Blu-ray диск ойнатқышын немесе үй кинотеатры жүйесін) таңдау үшін **Control** (Басқару) түймесін басыңыз. Қашықтан басқару құралын көрсету үшін құрылғыны түртіңіз.

Болашақ жаңартулар

Қолданба дүкендерінде MyRemote қолданбасының жаңартуларын бақылап отырыңыз.

Болашақ жаңартуда **Wi-Fi smart screen** (Wi-Fi зерделі экран) функциясы болады. Бұл функция көмегімен смартфонда немесе планшетте сандық ТД арналарын көре аласыз.

Skype

6.1

Skype деген не?

Skype™ қызметімен теледидарда тегін бейне қоңырауларын шалуыңызға болады. Дүниенің кез келген жеріндегі достарыңызға қоңырау шалып, көре аласыз. Достарыңызды теледидардың үлкен экранында көріп отырып, олармен сөйлесіңіз.



Skype қызметінде бейне қоңырау шалу үшін, бекітілген микрофоны бар **Philips PTA317** теледидар камерасы және жақсы Интернет қосылымы қажет.

Skype қолданбасын орнатпастан бұрын, теледидар Интернетке қосылуы керек. Теледидарды сымсыз немесе сымды түрде қоса аласыз.

Анықтама терезесінде **≡ Тізім** түймесін басып, теледидарды үй желісіне және Интернетке қосу үшін, **Желі, сымсыз** деп іздеңіз.

Skype тіркелгісі

Skype қызметін пайдалану үшін өзіңіз бен жанұяңыз үшін Skype тіркелгісін жасауыңыз керек. Skype үшін жаңа тіркелгіні теледидарда немесе компьютерде жасауға болады.

Skype кредиті немесе Skype жазылымдары

Skype қызметімен телефондарға немесе ұялы телефондарға аз ақшамен қоңырау шала аласыз. Компьютерді пайдаланып Skype кредитін сатып алуға немесе www.skype.com торабында Skype жазылымын алуға болады.

Камераны орнату

Теледидар камерасының кабелін теледидардың бүйіріндегі немесе артқы жағындағы USB қосылымдарының біреуіне қосыңыз.

Шағын қыстырғышты төмендегі суретте көрсетілгендей бүктеп, камераны теледидардың үстіне орнатыңыз.

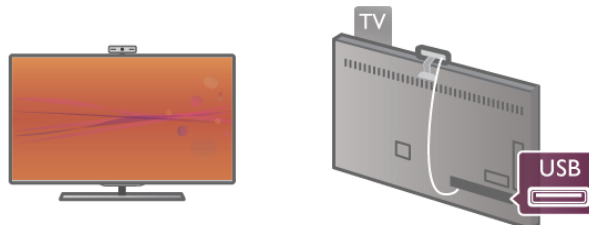

Камераны әдетте отыратын жеріңізге қарай бағыттаңыз. Skype параметрлері терезесінде камераны, оның көру нүктесін немесе масштабтау деңгейін тексере аласыз.

Камераны қалаған жеріңізге қоюыңызға болады, бірақ оны теледидардың үндеткіштерінен алыс қою ұсынылады.

Егер ТД камерасы жалғанбаған болса, Skype іске қосылмайды.

Кіру - Жаңа тіркелгі

Интернетке қосылған теледидармен және орнындағы теледидар камерасымен теледидарда Skype қызметін іске қосуыңызға болады.

Skype қызметіне кіру бетін ашу үшін, Басты мәзірді ашу мақсатында **🏠** түймесін басыңыз, **Skype** тармағын таңдап, **OK** түймесін басыңыз.

Skype атыңыз бен **Құпия сөзіңізді** енгізіңіз, **Кіру** тармағын таңдап, **OK** түймесін басыңыз. Экранда Skype мәзірі ашылады.

Skype атыңызды немесе құпия сөзіңізді ұмыттыңыз ба?

Skype торабынан уақытша құпия сөз алу үшін, компьютерде Skype қызметін іске қосыңыз.

Жаңа тіркелгі жасау

Егер сізде әлі Skype аты мен құпия сөзі болмаса, теледидардағы кіру бетінде жаңа тіркелгі жасаңыз.

1 - Кіру бетінде **Жаңа тіркелгі** тармағын таңдап, **OK** түймесін басыңыз.

2 - Жаңа тіркелгі жасаңыз.

- **Аты-жөні**

Аты-жөніңізді енгізіңіз.

- **Skype аты**

Атыңызды Skype атыңыз ретінде енгізіңіз. Skype атыңыз басқа Skype пайдаланушыларының контактілер тізімінде көрсетіледі. Skype аты бас әріппен немесе кіші әріппен басталуы тиіс. Ол 6-32 таңбадан тұруы тиіс, сандарды қосуға да болады. Skype атында бос орын болмауы керек.

- **Құпия сөз**

Құпия сөзіңізді енгізіңіз. Құпия сөзіңіз 6-20 таңбадан және кемінде бір әріптен немесе саннан тұру тиіс. Онда сауда белгісі, таңбалауыш немесе еуро белгісі сияқты арнайы таңбалар болмауы тиіс. Skype құпия сөзінде бос орын болмауы керек.

- **Электрондық пошта**

Электрондық пошта мекенжайыңызды енгізіңіз.

3 - Skype **Пайдалану шарттарын** оқып, қабылдаңыз.

4 - Жаңа тіркелгіңіз қабылданса, кіресіз.

Skype профайлыңызды компьютерде өңдеуге немесе толтыруға болады. Skype қызметін компьютерде іске қосып, Skype атыңызбен және құпия сөзіңізбен кіріңіз және Skype профайлын ашыңыз. Профайл суретін өзгертуге, көңіл-күй хабарын қосуға немесе құпиялылық параметрлерін орнатуға болады.

Төтенше жағдай қоңыраулары жоқ



Төтенше жағдай қоңыраулары жоқ - Skype телефоныңызды ауыстырмайды және оны төтенше жағдайда қоңырау шалу үшін пайдалана алмайсыз.

6.3

Контактілер

Контактілер беті

 **Контактілер** бетінде Skype контакттерінің тізімін таба аласыз. Контактілер Skype атымен көрсетіледі. Осы бетте контактілерді қосуға, құрсаулауға немесе жоюға болады. Контакт мәліметтерін немесе осы контактімен болған қоңыраулар журналын қарай аласыз.

Контакт мәліметтері

Контакт мәліметтерін қарау үшін, контактіні таңдап,  **INFO** түймесін басыңыз.

Контакт журналы

Осы контактімен болған қоңырауларды қарау үшін, 

Контакт журналы түймесін басыңыз.

Осы теледидарда басқа Skype тіркелгісімен кіргенде, тіркелгіңіздің барлық контактілер журналы тазаланады.

Желідегі күйі

Контактінің желіде екендігін білу үшін, контактінің Skype атының жанындағы желідегі күй белгішесін тексеріңіз. Барлық пайдаланушылар сияқты сіздің желідегі күйіңіз де олардың контактілер бетінде көрсетіледі. Сондай-ақ, басқа пайдаланушылар сияқты желідегі күйіңізді өзгерте аласыз.

1 - Контактілер бетінде  **OPTIONS** түймесін басып,

Желідегі күйі тармағын таңдаңыз.

2 - Тізімде күй тармағын таңдап, **OK** түймесін басыңыз.

Теледидар қосылған сайын күйіңіз **Желіде** күйіне қайта ауыстырылады.



- **Желіде**

Бұл — Skype қызметіне кірген кездегі әдеттегі параметр. Контактілеріңіз желіде екендігіңізді көріп, сізге хабарласа алады.



- **Орнында жоқ**

Контактілеріңіз кіргеніңізді, бірақ теледидар көріп отырмағаныңызды көре алады. Контактілеріңіз әлі де сізге қоңырау шалуына болады.



- **Мазаламаңыз**

Контактілеріңіз желіде екеніңізді, бірақ мазалауды қаламайтыныңызды көре алады. Олар әлі де сізге қоңырау шала алады және сізге дыбыстық ескерту беріледі.



- **Көрінбейтін**

Барлық контактілерге желіде емес болып көрінесіз, бірақ Skype қызметін әдеттегідей пайдалана аласыз. Skype қызметін кіріс қоңырауларының кедергісінсіз пайдалануыңызға болады.



- **Желіде емес**

Skype қызметіне кірмеген кезде автоматты түрде көрсетіледі. Сондай-ақ, күйді өзіңіз желіде емес күйіне орната аласыз.

Телефон немесе ұялы телефон нөмірлері

Сондай-ақ, контактілер тізіміне жергілікті телефонның нөмірін немесе ұялы телефон нөмірін қоса аласыз. Мұндай контакт мына белгішемен белгіленеді.



Контакт қосу

Досыңыздың Skype атын немесе электрондық поштасын білсеңіз, оларды контактілер тізіміне оңай қоса аласыз. Олардың Skype атын немесе электрондық поштасын білмесеңіз, аты бойынша оларды іздеп көруге де болады.

1 - Мәзір жолағында  **Контактілер** бетін таңдаңыз. Мәзір жолағына өту үшін,  **LIST** немесе  түймесін басыуыңызға болады.

2 -  **Контакт қосу** түймесін басыңыз.

3 - Мәтін өрісіне Skype атын, электрондық пошта мекенжайын немесе атты енгізіңіз. Мәтінді енгізу үшін қашықтан басқару құралындағы пернетақтаны пайдаланыңыз.

4 -Іздеу тармағын таңдап, **OK** түймесін басыңыз.
5 - Skype іздеуіңізге сәйкес келетін пайдаланушыларды табады. Іздеген адамыңыздың таңдалғанын көру мақсатында контактілер мәліметтері үшін **i** **INFO** түймесін басыңыз.
6 - Егер бұл іздеген адамыңыз болса, **Қосу** тармағын таңдап, **OK** түймесін басыңыз.



Жаңадан қосылған контакт оның атын контактілер тізіміне қосу туралы сұрауыңызды қабылдауы керек. Контакт сұрауыңызды қабылдағанша, жаңа контакт желіде емес күйде болады.

Контакт сұрауын қабылдау

Басқа Skype пайдаланушылары олардың контактілер тізімінде болуға шақыра алады. Олардың сұрауы туралы хабарландыру аласыз, оларды қабылдауға немесе қабылдамауға болады.

Контактіні құрсаулау

Кез келген Skype пайдаланушысын сізде желіде табудан құрсаулауыңызға болады. Құрсауланған контакт сізге Skype көмегімен хабарласа алмайды. Құрсауланған контактің ескерту жіберілмейді, сіз құрсауланған контактінің контактілер тізімінде әрқашан желіде емес күйде боласыз.

Контактілер бетінде контактіні таңдап, **Контактіні құрсаулау** түймесін басыңыз.

Контактінің құрсауын әрқашан аша аласыз. Құрсауын ашу үшін, тізімнен контактіні таңдап, **Контактінің құрсауын ашу** түймесін басыңыз.



Контактілер тізімінде құрсауланған контактіде мына белгіше болады.

Құрсауланған контактілер тізімін қарау үшін, **OPTIONS** түймесін басып, **Құрсауланған контактілер** тармағын таңдаңыз.

Тізімде біреудің құрсауын ашу үшін, атты таңдап, **OK** түймесін басыңыз.

6.4

Skype қызметінде қоңырау шалу

Дыбыс және дыбыстық қоңырау

Бейне қоңырау көмегімен теледидар экранында достарыңызға тегін қоңырау шалып, оларды көре аласыз.

Бейне қоңырау шалу

Контактілер бетінде қоңырау шалу қажет адамды таңдаңыз, одан кейін **Бейне қоңырау** түймесін таңдап, **OK** түймесін басыңыз.

Егер контактіде камера болса және қоңырауды қабылдаса, адамды теледидарда толық экранда көре аласыз. Теледидар экраны қосылғанда, көк көрсеткіш ЖШД жанады. Контактілеріңіз көре алатын нәрсені теледидардың шағын экранынан тексере аласыз.

Қоңырау шалып жатқан микрофонның дыбысын өшіру үшін, **Дыбысын өшіру** түймесін басыңыз.

Камераны өшіру үшін, **Камераны өшіру** түймесін басыңыз.

Камераны масштабтау және бейімдеу үшін, **Масштабтау** түймесін басыңыз. Содан кейін, **Кішірейту** немесе **Үлкейту** түймесін басыңызға болады. Камераны бейімдеу үшін көрсеткіштерді пайдалана аласыз. Масштаб пен кадр жақсы деп тапсаңыз, **Масштабты орнату** түймесін басыңыз.

Қоңырауды аяқтау үшін, **Қоңырауды аяқтау** түймесін таңдап, **OK** түймесін басыңыз.

Дауыстық қоңырау шалу

Камера өшірулі тұрғанда, бейнесіз Skype қоңырауын шалуыңызға болады.

Бейнесіз қоңырау шалу үшін, контактіні таңдаңыз, **Дауыстық қоңырау** түймесін таңдап, **OK** түймесін басыңыз. Қоңырау шалып жатқан микрофонның дыбысын өшіру үшін, **Дыбысын өшіру** түймесін басыңыз.

Дауыстық қоңырауды аяқтау үшін, **Қоңырауды аяқтау** түймесін таңдап, **OK** түймесін басыңыз.

Дауыстық қоңырауда бейне қоңырауға ауыса аласыз. Бейне қоңырауға ауысу үшін, **Камераны қосу** түймесін басыңыз.

Контакт сізді бірнеше қатысушысы бар дауыстық қоңырауға қоса алады. Қосымша қатысушыны өзіңіз қоса алмайсыз.

Камера және микрофон

Микрофон дыбысы өзінің дұрыс параметріне автоматты түрде орнатылады.

Жұмыс істеп тұрғанын тексеру үшін камераны бекітілген микрофонмен тексере аласыз.

Мәзір жолағына өту үшін, **LIST** түймесін басыңыз, мәзір жолағында **Параметрлер** тармағын және **Камераны және микрофонды тексеру** тармағын таңдаңыз.





Телефондарға ұялы телефондарға қоңырау шалу

Сондай-ақ, Skype көмегімен жергілікті желі телефондарына және ұялы телефондарға қоңырау шала аласыз.

Телефондарға қоңырау шалу үшін, компьютердегі Skype қызметінен Skype кредитін сатып алуыңыз керек. Skype кредитін сатып алуға немесе Skype жазылымына жазылуға болады.

Телефонға қоңырау шалу

1 - Мәзір жолағында **Телефондарға қоңырау шалу** тармағын таңдаңыз. Мәзір жолағына өту үшін, **LIST** түймесін басыңызға болады.

2 - Телефон нөмірін қашықтан басқару құралының пернелерімен енгізіңіз немесе экрандағы сандық тақтада сандарды таңдаңыз.
+ (қосу) белгісін енгізу үшін,  + пернелерін басыңыз.
* (жұлдызша) белгісін енгізу үшін,  * пернелерін басыңыз.
(тор) белгісін енгізу үшін,  # пернелерін басыңыз.
Бір санды жою үшін,  **Backspace** пернесін басыңыз.

3 - Толық нөмірді енгізіп болғанда, қоңырау шалуды бастау үшін, **Қоңырау шалу** түймесін таңдап, **ОК** түймесін басыңыз.
Қоңырау шалып жатқан микрофонның дыбысын өшіру үшін,  **Дыбысын өшіру** түймесін басыңыз.

Телефон қоңырауын аяқтау үшін, **Қоңырауды аяқтау** түймесін таңдап, **ОК** түймесін басыңыз.

Соңғы қоңырау шалынған телефондар тізімі

Кейбір телефондарға бұрын Skype көмегімен қоңырау шалған болсаңыз, беттің сол жағындағы тізімнен телефон нөмірін таңдай аласыз.

Таңдалған телефон нөмірін жою үшін,  **Нөмірді жою** түймесін басыңыз.

Телефон нөмірлерін контактілер тізіміне қосу үшін, 

Контактілер тізіміне қосу түймесін басыңыз.

Барлық телефон нөмірлерін жою үшін,  **Барлығын жою** түймесін басыңыз.



Төтенше жағдай қоңыраулары жоқ - Skype телефоныңызды ауыстырмайды және оны төтенше жағдайда қоңырау шалу үшін пайдалана алмайсыз.

Қоңырау қабылдау

Skype қызметіне кіріп, теледидар көріп отырғанда, экранда кіріс қоңырауын ескертетін хабар пайда болады. Хабарландыру кімнің қоңырау шалып жатқанын айтады және қоңырауды қабылдауға немесе қабылдамауға болады. Қоңырауды қабылдау үшін, хабарландыруда **Answer** (Қабылдау) түймесін таңдап, **ОК** түймесін басыңыз. Қабылдамау үшін, **Қабылдамау** түймесін таңдап, **ОК** түймесін басыңыз.

Сондай-ақ, жаңа контакт сұраулары бірден көрінеді.

Жалға алынған фильмдерді және уақытша тоқтатылған теледидарды көру кезінде Skype қызметін пайдалану
Хабар таратушы станциядан немесе бейне дүкеннен жалға алынған фильмді көру кезінде немесе уақытша тоқтатылған теледидарды пайдалану кезінде Skype қоңырауын қабылдау фильмді немесе уақытша тоқтатылған бағдарламаны үзеді. Жалға алынған фильмді көруді жалғастыру үшін, бейне дүкенге немесе хабар таратушы қызметке қайта өтуіңіз керек. Кейбір дүкендер мен қызметтер фильмді қайта бастауға рұқсат етпейді. Уақытша тоқтатылған телебағдарлама қоймасы жоғалады.

Жазу кезінде Skype қызметін пайдалану

Қосылған USB қатты дискісіне бағдарлама жазу кезінде теледидар кіріс қоңырауының бар екендігі туралы және оның кімнен екендігін ескертеді. Теледидар жазу кезінде Skype қоңырауын қабылдауға тыйым салады. Жазу аяқталған соң,  **Соңғы** бетінен қоңырауға оңай жауап бере аласыз.

Контактіге хабарлау

Қалыпты қоңыраулармен бірге сіз контактілер желіде немесе желіде емес болғанда ескерту ала аласыз. Бұл контакт хабарландыруларын  **Параметрлер** бетінде өшіруге болады.

Соңғы қоңыраулар

 **Соңғы** бетінде соңғы Skype оқиғаларын қарай аласыз. Ең соңғы Skype оқиғасы бірінші көрсетіледі. Ол контактіні, оқиға түрін - бейне қоңырау немесе телефон қоңырауы екендігін және орын алған уақытын көрсетеді.

Контактілер бетінде таңдалған контактіге бейне қоңырау, дыбыстық қоңырау немесе телефон қоңырауын шала аласыз.



Журнал

Skype оқиғаларының журнал тізімінде сақталу ұзақтығы сізде бар контактілер көлеміне және Skype қызметін пайдалану қарқындылығыңызға байланысты болады. Сондай-ақ, осы теледидарда басқа Skype тіркелгісімен кірсеңіз, журнал тазаланады.



Дауыстық пошта

Егер сізге біреу Skype қызметінде қоңырау шалса, ал сіз қоңырауды қабылдай алмасаңыз, ол Skype дауыстық поштасында сөйлейтін хабар қалдыра алады.

Контактілердің дауыстық поштасына хабар қалдыру үшін, компьютерде Skype дауыстық поштасын орнатуыңыз керек. Егер өзіңізге дауыстық поштаны орнатпаған болсаңыз, бірақ қоңырау шалған контакт дауыстық поштаны орнатқан болса, ол сіз үшін хабар қалдыра алады.

 **Дауыстық пошта** бетінде сіз үшін қалдырылған дауыстық пошта хабарларын ойната аласыз. Мәзір жолағындағы дауыстық пошта белгішесінің жанында сан көрсетілсе, сізде жаңа дауыстық пошта хабары бар болғаны -  1.

Дауыстық поштаны ойнату

Дауыстық поштаны ойнату үшін, мәзір жолағынан  дауыстық пошта белгішесін таңдаңыз, тізімнен жаңа дауыстық поштаны таңдап, **ОК** түймесін басыңыз. Жаңа дауыстық поштаны қажетінше қайталап тыңдауға болады. Дегенмен,  **Дауыстық пошта** бетінен шыққанда, барлық ойнатылған дауыстық пошталар тізімнен жойылады.

Контактілер бетінде таңдалған контактіге бейне қоңырау, дыбыстық қоңырау немесе телефон қоңырауын шала аласыз.

Skype кредиті

Skype қызметінде **Skype кредитін** сатып алуға немесе **Skype жазылымын** алуға болады. Қол жетімді Skype кредитінің немесе Skype жазылымының көмегімен теледидарда жергілікті желі телефондарына және ұялы телефондарға қоңырау шала аласыз.

Skype кредитін сатып алу

Skype кредитін сатып алу немесе Skype жазылымын алу үшін, компьютерде Skype қызметіне кіріңіз. Сатып алатын Skype кредиті теледидарда Skype қызметіне кіргенде қол жетімді болады.

Кредиттің көлемі немесе жазылым ақпараты телефонға қоңырау шалуға болатын әрбір бетте көрсетіледі.

Skype кредиті аз

Телефонға қоңырау шалу үшін кредит тым аз болғанда ескерту аласыз.

Skype параметрлері

Автоматты түрде кіру

Skype қызметін теледидар қосылғанда автоматты түрде кіруге орната аласыз. Skype атыңызды немесе құпия сөзіңізді енгізудің қажеті жоқ.

Мәзір жолағынан **⚙ Параметрлер** түймесін басып, Параметрлер бетін ашыңыз.

Автоматты түрде тіркелу тармағын таңдап, белгіні қою немесе алу **OK** түймесін басыңыз.

Контактіге хабарлау

Теледидар қарап отырған кезде контактiлердiң желiдегi күйi туралы ескертулердi алуға немесе бұғаттауға болады.

Мәзір жолағынан **⚙ Параметрлер** түймесін басып, Параметрлер бетін ашыңыз.

Контактіге хабарлау тармағын таңдап, белгіні қою немесе алу үшін **OK** түймесін басыңыз.

Желідегі күйі

Желідегі күйіңізді өзгертуге болады.

Мәзір жолағынан **⚙ Параметрлер** түймесін басып, Параметрлер бетін ашыңыз.

Желідегі күйі тармағын таңдап, желідегі болған кезде контактiлерiңiз көретiн желiдегi күйiңiздi таңдаңыз да, **OK** түймесін басыңыз.

Қоңырау үнінің дыбыс деңгейі

Skype қоңырау үнінің дыбыс деңгейін реттеуге болады.

Мәзір жолағынан **⚙ Параметрлер** түймесін басып, Параметрлер бетін ашыңыз.

Қоңырау үні тармағын таңдап, көрсеткілермен дыбыс деңгейін көтеріңіз немесе төмендетіңіз.

Камера мен микрофонды тексеру

Skype камерасы мен микрофоны жұмыс істейтiтiн тексерiңiз. Сондай-ақ, суреттi контактiлер көретiн түрге масштабтауға және жақтауға алуға болады.

Мәзір жолағынан **⚙ Параметрлер** түймесін басып, Параметрлер бетін ашыңыз.

Камера мен микрофонды тексеру тармағын таңдаңыз. Сөйлескен кезде камера суреті көрсетіледі және микрофонның дыбыс деңгейі дауысыңызды көрсетуі тиіс.

Суретті масштабтау және жақтауға алу

- 1 - **■ ұлғайту** немесе **■ кішірейту** түймесін басыңыз.
- 2 - Сурет ұлғайтылған кезде оны дәлірек жақтауға алу үшін сурет жақтауын жоғары, төмен, сол жаққа немесе оң жаққа жылжытуға болады. Жылжыту үшін қашықтан басқару құралында көрсеткілерді қолданыңыз.
- 3 - Болған кезде **■ Масштабты орнату** түймесін басыңыз.

Микрофон дыбыс деңгейі автоматты түрде реттеледі.

Құпия сөзді өзгерту

Ағымдағы Skype құпиясөзін өзгертіп, жаңа құпиясөз енгізуге болады.

- 1 - Мәзір жолағынан **⚙ Параметрлер** түймесін басып, Параметрлер бетін ашыңыз.
- 2 - **Құпия сөзді өзгерту** тармағын таңдаңыз.
- 3 - Құпиясөзді енгізу үшін **Ағымдағы құпиясөз** мәтін жолағын таңдаңыз.
- 4 - **Жаңа құпиясөз** мәтін жолағын таңдап, жаңа құпиясөзді енгізіңіз.
- 5 - **Жаңа құпиясөзді қайтадан енгізу** мәтін жолағын таңдап, жаңа құпиясөзді тағы бір рет енгізіңіз.
- 6 - Жаңа құпиясөзді растауға жіберу үшін **OK** түймесін басыңыз.

Шығу

Мәзір жолағынан **⚙ Параметрлер** түймесін басып, Параметрлер бетін ашыңыз.

Шығу түймесін басып, теледидарда Skype бағдарламасынан шығыңыз.

Пайдалану шарттары

www.skype.com/go/tou сайтынан Skype бағдарламасының Пайдалану шарттарын оқыңыз.

Сондай-ақ, www.skype.com/privacy сайтынан Құпиялық мәлімдемесін оқыңыз.

Ойындар

7.1

Ойын ойнау

Теледидарға ойын консолі қосылған кезде теледидарда ойын ойнауға болады.

Ойынды бастау



Ойын консолін қосып,  түймесін басыңыз, одан кейін ойын консолі үшін орнатылған белгішені (мысалы, Ойын немесе Ойнатқыш) таңдаңыз да, ойынды көру үшін **OK** түймесін басыңыз.

Ең қолайлы ойын параметрі

Жылдамдық пен дәлдік қажет кейбір ойындарда ойын ойнаудан бұрын теледидарды ең қолайлы **Ойын** параметріне қойыңыз.

Ойын консолі Көз мәзірінде (қосылымдар тізімі) **Ойын** түріндегі құрылғы ретінде қосылған болса, Теледидар ең қолайлы **Ойын** параметріне автоматты түрде орнатылады. Ойын консолінің түрі **Ойнатқыш** ретінде орнатылған болса және көбінесе диск ойнатқышы ретінде қолданылса, құрылғы түрін **Ойнатқыш** параметрінде қалдырыңыз.

Теледидарды ең қолайлы параметрге қолмен орнату . . .

1 - , түймесін басып,  **Реттеу** тармағын таңдаңыз да, **OK** түймесін басыңыз.

2 - **Теледидар параметрлері > Сурет > Ойын немесе компьютер** тармағын таңдаңыз да, **OK** түймесін басыңыз.

3 - **Ойын** параметрін таңдап, **OK** түймесін басыңыз.

4 - Мәзірді жабу үшін  түймесін, қажет болса бірнеше мәрте, басыңыз. Ойын ойнап болғаннан кейін Ойын немесе компьютер параметрін **Өшірулі** мәніне қайтаруды ұмытпаңыз.

Анықтама бөлімінде  **Тізім** түймесін басып, теледидарға ойын консолін қосу үшін **Ойын консолі, қосу** тармағын табыңыз.

7.2

Екі ойыншы ойындары

Экрандары бөлек бірнеше ойыншыға арналған ойын ойнасаңыз, теледидар әрбір экранды толық экран сияқты көрсетуге орнатуға болады. Әрбір ойыншы ойынның тек өз бөлігін толық экранда көреді. Теледидар екі экранды да көрсету үшін 3D технологиясын пайдаланады.

Екі бөлек толық экранды суретті көру үшін әрбір ойыншыға 3D көзідірігі керек болады.

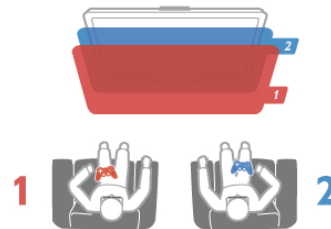

Не қажет



Осы теледидарда екі ойыншыға арналған ойын ойнау үшін 2 белсенді емес 3D көзідіріктер жинағы қажет - Philips PTA436 (бөлек сатылады).

Сондай-ақ, ойын консолі HDMI арқылы жалғануы тиіс.

Екі ойыншы ойынын бастау

1 -  **Көз** түймесін басып, ойын консолін таңдаңыз да, **OK** түймесін басыңыз.

2 - Ойын консолінде ойынды бастап, бірнеше немесе екі ойыншы режимін таңдаңыз. Бөлінген экран көрінісінің режимін таңдаңыз.

3 - Теледидарда  **ОПЦИЯЛАР** түймесін басып,  **Сурет және дыбыс**, одан кейін **Екі ойыншы ойыны** тармағын таңдаңыз да, **OK*** түймесін басыңыз.

4 - Экраны бөлінген ойын көрсетілетін пішімді таңдаңыз да, **Қатар** немесе **Жоғары / төмен** параметрін таңдап, **OK** түймесін басыңыз. Теледидар екі экранды толық экранды етіп көрсетеді.

Екі түрлі экранды қарау үшін, әр ойыншы не 1-ойыншы, не 2-ойыншы көзідірігін тағады.

Бөлінген экран көрінісінде немесе одан тыс

Екі ойыншыға бөлінген экран көрінісінде бөлінген экран мен біріктірілген экран арасында ауысуға болады, бұл ойын мәзірін немесе ойын есебін көруді ыңғайлы етеді.

Экрандарды ауыстырып қосу үшін, теледидардың қашықтан басқару құралында **OK** түймесін басыңыз.

Екі ойыншы ойынын тоқтату

Екі ойыншыға бөлінген экран көрінісін тоқтату үшін  түймесін басып, басқа әрекетті таңдаңыз.





* Екі ойыншы ойыны мәзірде жоқ болса, қашықтан басқару құралында **3D** түймесін басып, **2D** параметрін таңдаңыз да, **OK** түймесін басыңыз.

Теледидардың техникалық сипаттамалары

Қоршаған ортаға қауіпсіз

Қуат үнемдеу

Energy saving (Қуат үнемдеу) функциясында қоршаған ортаны қорғауға арналған теледидар параметрлері жинақталған.

Телеарналарды көріп жатқанда,  түймесін басып **Эко параметрлері** тармағын ашыңыз. Белсенді параметрлердің   деген белгісі болады. Жабу үшін  түймесін қайтадан басыңыз.

Қуат үнемдеу

Бұл көрікті сурет параметрі Ambilight параметрімен қоса, бейнені қуатты үнемдеуге ең қолайлы параметрлерге орнатады. Оны қосу үшін, Eco settings (Эко параметрлері) ішінен **Energy saving (Қуатты үнемдеу)** тармағын таңдап, **OK** түймесін басыңыз.

Энергияны үнемдеу мүмкіндігін ажырату үшін, басқа Smart picture (Зерделі сурет) параметрін таңдаңыз.

Экран өшірулі

Тек музыка тыңдап жатқан болсаңыз, қуат үнемдеу үшін теледидар экранын сөндіріп қоюға болады. **Экранды өшіру** тармағын таңдап, **OK** түймесін басыңыз. Экранды қайтадан қосу үшін, қашықтан басқару құралының кез келген пернесін басыңыз.

Жарық сенсоры

Қуат үнемдеу үшін ішіне орнатылған жарық сенсоры айналадағы жарық азайғанда Теледидар экранының жарықтығын төмендетеді. Ішіне орнатылған жарық сенсоры сурет пен Ambilight жарығын бөлмедегі жарық жағдайларына автоматты түрде реттейді. Қосу үшін **Жарық сенсоры** тармағын таңдап, **OK** түймесін басыңыз. Өшіру үшін **OK** түймесін тағы бір рет басыңыз.

Өшіру таймері

4 сағат ішінде қашықтан басқару құралында ешбір түйме басылмаса немесе Теледидар 10 минут бойы сигнал алмаса, Теледидар қуат үнемдеу үшін автоматты түрде өшеді.

Өшіру таймері тармағын таңдаңыз.

Теледидарды монитор ретінде пайдаланылып немесе теледидарды көру үшін сандық ресивер (сандық ТВ ресивері - STB) қолданылып, теледидардың қашықтан басқару құралы қолданылмаса, автоматты өшіру мүмкіндігін ажыратыңыз.

Бұл эко параметрлеріне қоса, теледидарда қуат тұтыну жағынан қоршаған ортаға қауіпсіз реттеулер бар.

Күту режимінде қуатты аз тұтынуы

Топ жаратын және жоғары дамыған қуат схемалары теледидардың қуатты тұтыну дәрежесін өте төмен шегіне түсіріп, күту режимінде орындалатын үздіксіз қызметтерге мүлдем шығынданбайды.

Қуатты басқару

Теледидардың алдыңғы қатардағы қуатты басқару мүмкіндігі оның қуатты тиімді пайдалануына кепілдік береді.

Теледидардағы жеке параметрлер, экрандағы суреттер айқындығы және сыртқы жарық жағдайының сәйкес қуат тұтыну шамасына әсерін тексеруге болады.

Салыстырмалы қуат тұтыну көлемін тексеру үшін,  > **Реттеу** > **Көрсетілімдерді көру** > **Белсенді басқару** тармақтарын таңдап, **OK** түймесін басыңыз. Тиісті мәндерді көру үшін, параметрді таңдаңыз.

Еуропаның энергиялық тиімділік белгісі

Еуропалық Одақтың энергиялық тиімділік белгісі осы өнімнің қуатты пайдалану тиімділік сыныбын көрсетеді. Осы өнімнің қуат тұтыну сыныбы неғұрлым жасыл болса, соғұрлым аз энергия тұтынады.

Белгіде энергияны тұтыну тиімділігінің класы, осы өнімнің қолданыс кезіндегі орташа энергия тұтыну мөлшері және 1 жылдық тұтынылатын энергия мөлшері көрсетілген. Осы өнімнің қуат тұтыну мөлшерін төмендегі Philips веб-сайтындағы еліңізге арналған ақпараттан да көруге болады: www.philips.com/TV

Экотоңба

Philips компаниясы өзінің жаңашыл өнімдерінің қоршаған ортаға тигізетін кері әсерін төмендетумен үнемі айналысады. Біз қоршаған ортаны қорғау мақсатында өндіріс барысында зиянды заттарды азайту, қуатты пайдалану тиімділігіне, пайдаланудан кейінгі нұсқаулар және өнімді қайта өңдеуге күш саламыз.



Компанияның қоршаған ортаны қорғау жұмысына атсалысқаны үшін бұл теледидар «гүл» **Еуропалық экотоңбасымен** марапатталды - www.ecolabel.eu Осы теледидардың күту режиміндегі қуат тұтынуы, кепілдік міндеттемесі, қосымша бөлшектері және қайта өңдеу жөнінде толық ақпаратты Philips компаниясының сіздің мемлекетіңізге арналған www.philips.com вебсайтынан таба аласыз.

Пайдалануды аяқтау

Ескірген бұйымдарды және батареяларды жою.

Өнім қайта өңдеуге және қайта пайдалануға болатын жоғары сапалы материалдардан және бөлшектерден жасалған.



Бұйымдағы сызылған дөңгелекшелі қоқыс жәшігінің белгісі көрінсе, ол бұйымға Еуропалық 2002/96/ЕС директивасы қолданылатынын білдіреді.



Электр және электрондық бұйымдарды жергілікті жеке жинау жүйесімен танысып алыңыз.

Жергілікті тәртіпке сәйкес әрекет жасауыңызды және ескі өнімдерді кәдімгі тұрмыстық қалдықпен тастамауыңызды өтінеміз. Ескі өнімді дұрыс тастау қоршаған орта мен адам денсаулығына тиетін кері әсерлердің алдын алуға көмектеседі.

Өнімде 2006/66/ЕС Еуропалық директивасымен қамтылған батареялар бар, оларды кәдімгі тұрмыстық қоқыспен бірге тастауға болмайды.



Батареяларды бөліп жинақтаудың жергілікті тәртібі туралы ақпаратпен танысқан жөн, себебі оны дұрыс тастау қоршаған орта мен адам денсаулығына тиетін кері әсерлердің алдын алуға көмектеседі.

8.2

Қуат

Өнімнің техникалық сипаттары ескертусіз өзгертілуі мүмкін. Осы өнімнің техникалық сипаттары туралы қосымша мәліметті www.philips.com/support сайтынан көріңіз.

Қуат

- Желі қуаты: АТ 220-240 В~, 50-60 Гц
- Сыртқы температура: 5°C - 35°C.
- Күту режимінде тұтынылатын қуат мөлшері: < 0,1 Вт
- Қуат тұтынылуын www.philips.com/support торабындағы өнімнің техникалық сипаттамасынан қараңыз.

Өнімнің жапсырмасында көрсетілген қуат күштілігі қалыпты үйде пайдалану кезіндегі өнімнің тұтынылатын қуат мөлшері болып табылады (IEC 62087 Ed.2). Жақшаға алынған қуаттың ең көп мөлшері электр қауіпсіздігі үшін пайдаланылады (IEC 60065 Ed. 7.2).

8.3

Қабылдау

- Антенна кірісі: 75 Ом коаксиалды (IEC75)
- Тюнер диапазондары: Hyperband, S-Channel, UHF, VHF

- DVB : DVB-T (жерүсті, антенна) COFDM 2K/8K; DVB-T2-OFDM, FFT 16кехт,32кехт үшін қолдау көрсетеді : тек теледидар түрлері үшін '... T/12'; DVB-C (кабель) QAM
- Аналог бейне ойнатуы : NTSC, SECAM, PAL
- Сандық бейне файлды ойнату: MPEG2 SD/HD (ISO/IEC 13818-2), MPEG4 SD/HD (ISO/IEC 14496-10).
- Сандық бейне файлды ойнату: (ISO/IEC 13818-3).

8.4

Дисплей

Түрі

- Дисплей түрі: СҚД, фондық жарық, толық ЖА
- Диагональдық экран өлшемі :
 - 32PFL6XX7 : 81 см / 32 дюйм
 - 37PFL6XX7 : 94 см / 37 дюйм
 - 42PFL6XX7 : 107 см / 42 дюйм
 - 47PFL6XX7 : 119 см / 47 дюйм
 - 55PFL6XX7 : 140 см / 55 дюйм
- Панель ажыратымдылығы: 1920x1080p
- 3D : Оңай 3D, екі ойыншыға арналған толық экранда ойнау, 3D тереңділікті реттеу, 2D - 3D түрлендіруі
- Ара қатынас : 16:9
- Жарықтығы: 400 қд/м2
- Ең көп жарықтық дәрежесі : 65%
- Динамикалық экран контрасты: 500 000 : 1
- Суретті жақсарту : Pixel Precise HD, 400 Гц* керемет қозғалыс жылдамдығы, шағын күңгірттеу
- * 600 Гц XXPFL6X57, XXPFL6X67, XXPFL6X87, XXPFL6X97 үстінде.

Экран ажыратымдылығы

Компьютер пішімдері - HDMI

Ажыратымдылығы — Жаңару жиілігі

- 640 x 480 - 60 Гц
- 800 x 600 - 60 Гц
- 1024 x 768 - 60 Гц
- 1680 x 1050 - 60 Гц
- 1440 x 900 - 60 Гц
- 1600 x 1200 - 60 Гц
- 1400 x 1050 - 60 Гц
- 1280 x 800 - 60 Гц
- 1280 x 1024 - 60 Гц
- 1280 x 960 - 60 Гц
- 1920 x 1080 - 60 Гц

Компьютер пішімдері - VGA

Ажыратымдылығы — Жаңару жиілігі

- 640 x 480 - 60 Гц
- 800 x 600 - 60 Гц
- 1024 x 768 - 60 Гц
- 1680 x 1050 - 60 Гц
- 1440 x 900 - 60 Гц
- 1600 x 1200 - 60 Гц
- 1400 x 1050 - 60 Гц
- 1280 x 800 - 60 Гц

- 1280 x 1024 - 60 Гц
- 1280 x 960 - 60 Гц
- 1920 x 1080 - 60 Гц

Бейне файл пішімдері

Ажыратымдылығы — Жаңару жиілігі

- 480i - 60 Гц.
- 480p - 60 Гц.
- 576i - 50 Гц.
- 576p - 50 Гц.
- 720 p - 50 Гц, 60 Гц
- 1080i - 50 Hz, 60 Гц
- 1080p - 24 Гц, 25 Гц, 30 Гц, 50 Гц, 60 Гц

8.5

Дыбыс

- Шығыс қуаты (RMS) : 20 Вт (2x10 Вт)* @30%THD
* 28 Вт (2x14 Вт) XXPFL6X57, XXPFL6X67, XXPFL6X87, XXPFL6X97 үстінде.
- Дыбысты жақсарту : авто дыбыс реттегіші, анық дыбыс, керемет көлемді дыбыс, 3D керемет көлемді дыбыс

8.6

Мультимедиа

Қосылымдар

- USB 2.0.
- Ethernet LAN RJ-45.
- Wi-Fi 802.11b/g/n (ішіне орнатылған)

Қолдауы бар USB файл жүйелері

- FAT 16, FAT 32, NTFS

Ойнату пішімдері

- Сақтау орындары: MPEG Program Stream, MPEG Transport Stream, AVI, MPEG-4, Matroska, Windows Media, ASF.
- Бейне файл кодектері: MPEG-1, MPEG-2, MPEG-4 Part 2, MPEG-4 AVC (H264), WMV9.
- Аудио файл кодектері: MP3, AAC, HE-AAC V1, HE-AAC V2, WMA, AC3.
- Сурет кодектері : JPEG.
- Шектеулер: WMA (V9.2-ге дейін V2), MPEG-4 AVC (4.0 деңгейіне дейін).

DivX®

Қосымша ақпарат алу үшін **Анықтама** бөлімінде  **Тізім** түймесін басып, **DivX® VOD** тармағын табыңыз.

Қолдауы бар SimplyShare медиасерв бағдарламалық құралы (DMS)

- Windows Media Player 11 (Microsoft Windows XP, Vista немесе Windows 7 амалдық жүйесіне арналған).
- TVersity 1.9.3 (pro)(Windows XP амалдық жүйесіне арналған).
- Twonky Media — PacketVideo 4.4.9 (компьютер мен Intel MacOX амалдық жүйесіне арналған).
- Nero 9 — Nero MediaHome (Microsoft Windows XP амалдық жүйесіне арналған).
- Sony Vaio медиасервері (Microsoft Windows XP немесе Vista үшін)

- Sony PS3 медиасервері (Windows XP үшін)
- Google медиа сервері (Google жұмыс үстелі)(Windows XP амалдық жүйесіне арналған).
- DiXiM (Windows XP амалдық жүйесіне арналған).
- Macrovision желі медиа сервері (Windows XP амалдық жүйесіне арналған).
- Philips NAS SPD8020 (v. 1.2.9.47).
- Fuppes (Linux үшін).
- uShare (Linux үшін).

Қолдауы бар SimplyShare медиасервері ылары (DMS/DMS)

- Nokia N78, N80, N81, N82, N92, N93, N93i, N95, N96, N800, N810.
- Samsung SGH-i780

ЭСР ережелері

Бұл жабдық ЭСР үшін А деңгейлі жұмыс критерийіне сәйкес келеді. Электростатикалық разрядқа байланысты жабдық SimplyShare режимінде қалпына келмесе, пайдаланушының көмегі қажет болады.

8.7

Байланыс мүмкіндігі

Теледидардың артқы жағы

- SCART (адаптер бар): Audio L/R, CVBS in, RGB
- YPbPr : Y Pb Pr, Audio L/R
- VGA (D-sub 15), дыбыс кірісі (стерео, 3,5 мм шағын ұя)
- Дыбыс кірісі (DVI - HDMI / VGA)(стерео, 3,5 мм шағын ұя)
- ARC (3D) бар 3x HDMI кірісі
- USB
- Желі LAN — (RJ45)

Теледидардың бүйірі

- ARC (3D) бар 1x HDMI бүйірлік кірісі*
- 2x USB.

Дыбыс шығысы L/R — дисплеймен қадамдастырылған (оптикалық)

- Ортақ интерфейс ұясы (CI+/CAM)
- Құлақспап (стерео, 3,5 мм шағын ұя)

* 2x HDMI бүйірі xxPFL6057, xxPFL6067, xxPFL6097, xxPFL66x7, xxPFL67x7, xxPFL68x7 үстінде.

8.8

Өлшемдері және салмақтары

32PFL6XX7

Ені 724,4 мм
Биіктігі 453,1 мм
Тереңдігі 34,26 мм
Салмағы ±7,85 кг
... теледидар тірегімен бірге
Биіктігі 505,6 мм
Тереңдігі 218 мм
Салмағы ±10кг

37PFL6XX7

Ені 834 мм
Биіктігі 515,7 мм
Тереңдігі 30,4 мм

Салмағы ± 9,5 кг
... теледидар тірегімен бірге
Биіктігі 555 мм
Тереңдігі XXX мм
Салмағы ± 12 кг

42PFL6XX7

Ені 958 мм
Биіктігі 584,77 мм
Тереңдігі 29,4 мм
Салмағы ± 12,9 кг
... теледидар тірегімен бірге
Биіктігі 627,28 мм
Қалыңдығы 234 мм
Салмағы ± 15,15 кг

47PFL6XX7

Ені 1067,5 мм
Биіктігі 646,6 мм
Тереңдігі 29,6 мм
Салмағы ± 15 кг
... теледидар тірегімен бірге
Биіктігі 693 мм
Тереңдігі 243,5 мм
Салмағы ± 18,3 кг

55PFL6XX7



Ені 1240,8 мм
Биіктігі 744,32 мм
Тереңдігі 30,2 мм
Салмағы ± 22 кг
... теледидар тірегімен бірге
Биіктігі 788,15 мм
Қалыңдығы 263 мм
Салмағы ± 25,5 кг

UMv 3139 137 05324

Теледидар бағдарламалық құралы

9.1

Бағдарламалық құрал нұсқасы

Ағымдағы теледидар бағдарламалық құралының нұсқасын көру үшін  түймесін басып,  **Реттеу** тармағын таңдаңыз да, **ОК** түймесін басыңыз.

Бағдарламалық құрал параметр. таңдап, **ОК** түймесін басыңыз.

Ағымдағы бағдарламалық құрал тармағын таңдап, **Нұсқа:** . . . параметрін қараңыз.

9.2



Бағдарламалық құралды жаңарту

Интернеттен бағдарламалық құралды жаңарту

Теледидар интернетке қосылған болса, TP Vision компаниясынан теледидардың бағдарламалық құралын жаңарту туралы хабар алынуы мүмкін. Жылдамдығы жоғары (кең жолақты) Интернет байланысы керек болады.

Осы хабар келсе, жаңартуды орындау ұсынылады. **Жаңарту** параметрін таңдаңыз. Экрандағы нұсқауларды орындаңыз.

Сондай-ақ, жаңа жаңартуларды өзіңіз іздеп көруіңізге болады.

Жаңарту іздеу үшін  түймесін басып,  **Реттеу** тармағын таңдаңыз да, **ОК** түймесін басыңыз.



Бағдарламалық құралды жаңарту тармағын таңдап, **ОК** түймесін басыңыз. Экрандағы нұсқауларды орындаңыз.

Жаңарту аяқталғаннан кейін теледидар автоматты түрде өшіп, қайтадан қосылады. Теледидардың қайта қосылуын күтіңіз. Теледидардағы **A** қуат қосқышын пайдаланбаңыз.

USB құрылғысынан бағдарламалық құралды жаңарту

Теледидардың бағдарламалық құралын жаңарту қажет болуы мүмкін. Бағдарламалық құралды теледидарға жүктеу үшін, жылдамдығы жоғары Интернет байланысы бар компьютер және USB жад құрылғысы керек болады. 256 Мбайт бос орны бар USB жад құрылғысын пайдаланыңыз. Жазу қорғауының ажыратылғанын тексеріңіз.

1 - Теледидарда жаңартуды бастау

Бағдарламалық құрал жаңартуын іздеу үшін  түймесін басып,  **Реттеу** тармағын таңдаңыз да, **ОК** түймесін басыңыз.

Бағдарламалық құралды жаңарту > **USB** тармағын таңдап, **ОК** түймесін басыңыз.

2 - Теледидарды анықтау

Теледидардың бүйіріне USB жад құрылғысын салып, **Бастау** параметрін таңдаңыз да, **ОК** түймесін басыңыз. USB жад құрылғысына анықтау файлы жазылады.

3 - Теледидар бағдарламалық құралын жүктеу

USB жад құрылғысын компьютерге жалғаңыз. USB жад құрылғысында **update.htm** файлын тауып, оны екі рет басыңыз. **ID жіберу** параметрін басыңыз. Жаңа бағдарламалық құрал бар болса, .zip файлды жүктеп алыңыз. Жүктегеннен кейін, файлды мұрағаттан шығарып, **autorun.upg** файлын USB жад құрылғысына көшіріңіз. Бұл файлды қалтаға орналастырмаңыз.

4 - Теледидардың бағдарламалық құралын жаңарту

USB жад құрылғысын теледидарға қайта жалғаңыз. Жаңарту автоматты түрде басталады. Теледидар 10 секундқа өшіп, кейін қайта қосылады. Күте тұрыңыз.

Мыналарды істеуге болмайды:

- қашықтан басқару құралын пайдалану
- USB жад құрылғысын теледидардан шығару

Егер жаңарту кезінде электр жарығы өшіп қалса, USB құрылғысын теледидардан ажыратпаңыз. Электр жарығы қайта жанғанда, жаңарту жалғасады.

Жаңарту аяқталғанда, экранға **Аяқталды** деген хабар шығады. USB құрылғысын ажыратып, қашықтан басқару құралындағы **A** түймесін басыңыз.

Мыналарды істеуге болмайды:

-  түймесін екі рет басыңыз
 - теледидардағы **A** қосқышын пайдалану
- Теледидар өшіп (10 секунд), қайта қосылады. Күте тұрыңыз.

Теледидар бағдарламалық құралы жаңартылды. Теледидарды қайта пайдалануға болады.

Теледидар бағдарламалық құралының кездейсоқ жаңартылуын болдырмау үшін, autorun.upg файлын USB құрылғысынан жойыңыз.

9.3

Бастапқы коды ашық бағдарламалық құрал

Бұл теледидарда бастапқы коды ашық бағдарламалық құрал бар. TP Vision Netherlands B.V. компаниясы осы құжат арқылы сұрау бойынша бұл өнімде қолданылған, авторлық құқықпен қорғалған бастапқы коды ашық бағдарламалық құрал бумаларының тиісті толық бастапқы бағдарламасының көшірмесін ұсынады. Осы құрал үшін осындай ұсыныс тиісті лицензиялармен сұралады.

Бұл ұсыныс осы ақпаратты қабылдаған кез келген адамға өнім сатып алынған күннен бастап үш жыл жарамды болады. Бастапқы бағдарламаны алу үшін, open.source@philips.com мекенжайына хабарласыңыз. Электрондық хаттарды қабылдау керек болмаса немесе осы электрондық пошта мекенжайына хат жібергеннен кейін бір апта ішінде растау хабары алынбаса, келесі мекенжайға ағылшын тілінде жазыңыз:

Open Source Team
TP Vision Netherlands B.V.
High Tech Campus 5
5656 AE Eindhoven
The Netherlands

9.4

Бастапқы коды ашық лицензия

Қолдау

Тіркеу

Теледидарды тіркеп, әртүрлі артықшылықтарды, соның ішінде толық қолдауды (жүктеулерді қоса), жаңа өнімдер туралы ақпарат алу, арнайы ұсыныстар мен жеңілдіктер, сыйлықтар ұтып алу және тіпті жаңа өнімдер туралы арнайы сауалнамаларға қатысу мүмкіндіктерін пайдаланыңыз.

www.philips.com/welcome торабына өтіңіз.

Анықтама және іздеу бөлімін пайдалану

Бұл Теледидар экранда анықтама береді. Іздеп отырған ақпаратты тақырыптар тізімінен табуға немесе Анықтаманы тарауларға бөлінген кітап сияқты оқуға болады.

Анықтама бөлімін ашу

Негізгі мәзірді ашу үшін  түймесін басыңыз.



 **Анықтама** тармағын таңдап, **OK** түймесін басыңыз.

Тақырыптардың алфавиттік тізімін көру үшін мәзір жолағынан  **Тізім** қойындысын таңдаңыз.

Анықтаманы кітап сияқты оқу үшін мәзір жолағынан  **Book**

тармағын таңдаңыз.

Анықтама нұсқауларын орындамас бұрын Анықтама бөлімін жабыңыз.

Анықтама бөлімін жабу үшін  немесе  түймесін басыңыз.

Мәзірлердегі параметрлер мен опцияларда  түймесін (көк түсті түйме) басу арқылы таңдалған параметр немесе опция туралы мәлімет алуға болады.

Параметр немесе опция туралы мәлімет бар болса, қатысты бетті Анықтама бөлімінде ашу үшін  түймесін (көк түсті түйме) тағы бір рет басуға болады.

Мәтін сияқты кейбір әрекеттер үшін түрлі-түсті түймелердің арнайы функциялары болып, олар Анықтама бөлімін аспауы мүмкін.

Планшетте, смартфонда немесе компьютерде Теледидар Анықтамасы

Теледидар Анықтамасын PDF пішімінде жүктеп алып, оны смартфонда, планшетте немесе компьютерде оқуға болады.

Ұзын тізбекті нұсқауларды оңай орындау үшін қатысты Анықтама бетін компьютерден басып шығаруға болады. Анықтаманы (пайдаланушы нұсқаулығын) жүктеп алу үшін www.philips.com/support сайтына өтіңіз

Онлайндық қолдау

Philips теледидарына қатысты кез келген мәселені шешу үшін, желідегі қолдау қызметін пайдалануға болады. Тілді таңдап, өнімнің үлгі нөмірін енгізуге болады.

www.philips.com/support сайтына өтіңіз.

Қолдау қызметінің торабында еліңіздің бізге хабарласуға арналған телефон нөмірін, сондай-ақ жиі қойылатын сұрақтарға жауаптарды табуға болады. Теледидардың жаңа бағдарламалық құралын немесе компьютерде оқу үшін, нұсқаулықты жүктеп алуға болады. Ерекше сұрақты электрондық пошта арқылы жіберуге болады, кейбір елдерде, біздің серіктеріміздің біреуімен желіде сөйлесуге болады.

Тұтынушыларға қолдау көрсету

Қолдау алу үшін, еліңіздегі тұтынушыларды қолдау жедел желісіне қоңырау шалуға болады. Телефон нөмірін теледидармен бірге берілетін басып шығарылған құжаттамадан табуға болады. Әйтпесе, www.philips.com/support сайтына кіруге болады.

Теледидардың үлгі мен сериялық нөмірі

Теледидардың үлгі нөмірі және сериялық нөмірі сұралуы мүмкін. Бұл нөмірлерді ораманың немесе теледидардың артқы яки төменгі жағындағы жапсырмасында табуға болады.

Индекс

З

- 3D көзілдірік, пайдалану 38
- 3D көзілдірік, түрі 38
- 3D тереңдігі 38
- 3D, 2D көрінісін 3D көрінісіне 38
- 3D, денсаулыққа зияндығын ескерту 39
- 3D, көзілдірікті тазалау 39
- 3D, оңтайлы түрде көру 38
- 3D, тәжірибе 38

A

- Ambilight түсі 36
- Ambilight, динамикалық 35
- Ambilight, орналастыру 35
- Ambilight, параметрлерді орнату 35
- Ambilight, режим 36
- Ambilight, теледидарды өшіру 36
- Ambilight, қосу немесе өшіру 35

D

- DivX® VOD 44
- SimplyShare 6
- DMR - Digital Media Renderer 8
- DVB 26
- DVI, қосылым 9

E

- EasyLink 10
- EasyLink, параметрлер 10
- EasyLink, қосылымдар 9

H

- HbbTV 29
- HDCP, көшіруден қорғау 9
- HDMI қосылымы, кеңестер 9
- Home (Басты) мәзір 40

M

- MyRemote қолданбасы, туралы 47

P

- Perfect Pixel HD механизмі 33
- Pixel Plus байланысы 10

S

- SCART қосылымы, кеңестер 9
- Skype 51
- Skype, автоматты түрде кіру 55
- Skype, бейне қоңырау 53
- Skype, дауыстық пошта 54
- Skype, дауыстық қоңырау 53
- Skype, дыбыссыз 53
- Skype, ескертулер 55
- Skype, жаңа тіркелгі 51
- Skype, желіде күйі 52
- Skype, журнал 54
- Skype, кіру 51
- Skype, камераны тексеру 55
- Skype, контактілер 52
- Skype, контактіні құрсаулау 53
- Skype, кредит 55

- Skype, оқиға 54
- Skype, телефондарға қоңырау шалу 53
- Skype, шығу 55
- Skype, қоңырау үні 55
- Skype, қоңыраулар қабылдау 54
- Skype, құпия сөзді өзгерту 55
- Smart TV, PIN коды 40
- Smart TV, бастапқы бет 41
- Smart TV, тіркеу 40

U

- USB жад құрылғысы, қосу 15
- USB пернетақтасы 15
- USB тінтуірі 15
- USB қатты дискісі, ақпарат 14
- USB қатты дискісі, орнату 14

V

- VGA қосылымы, кеңестер 10

W

- WPS - Wi-Fi қорғалған орнату 7
- WPS, PIN коды 7
- WWW. 41

Y

- YPbPr қосылымы, кеңестер 9

A

- Авто субтитрлерді ауыстыру 11
- Антенна байланысы 6
- Антенна байланысы, кеңестер 8
- Анықтама, пайдалану 64
- Анықтама, планшеттік компьютерде 64
- Аралас дыбыс деңгейі 37
- Арна, атын өзгерту 23
- Арна, ауыстыру 22
- Арна, жаңарту 25
- Арна, таңдаулы 24
- Арна, қайта ретке келтіру 24
- Арналар тізімі 23
- Арналар тізімі, жаңа 25
- Арналар тізімін көшіру 25
- Арналар тізімін көшіру, жүктеу 26
- Арналар тізімін көшіру, көшіру 26
- Арналар, қайта орнату 25
- Арналарды автоматты түрде жаңарту 25
- Араны құлыптау 24
- Ата-аналық рейтинг 24
- Ағынды бейне 42

Б

- Байланыс мүмкіндігінің нұсқаулығы 8
- Байланыстар, тізім 30
- Балалардан қорғау коды 24
- Баланс 34
- Бастапқы коды ашық бағдарламалық құрал 62
- Бағдарламалар тізімі 29
- Бағдарламалық құрал, USB жаңартуы 62
- Бағдарламалық құрал, ағымдағы нұсқа 62
- Бағдарламалық құрал, Интернет жаңартуы 62
- Бейне дүкені 42
- Бейне файлдар, ойнату 44
- Бөлме жарығы 36

Г

- Гамма 33

Д

Динамиктер / құлаққап 37
Дыбыс - бейне қадамдастыруы 12
Дыбыс мәнері 34
Дыбыс параметрлері 34
Дыбыс пен бейнені қадамдастыру 12
Дыбыс тілі 31
Дыбыс шығысы - оптикалық 9
Дыбыс әсерлері 37
Дыбыстық аңғартпа 37
Дүкен орны 34

Е

Еске салғыш, бағдарлама 29
Есту қабілеті нашар 36
Еуропалық экотаңба 58
Еуропаның энергиялық тиімділік белгісі 58

Ж

Жазбалар, бастапқы мәзір 46
Жазу 46
Жалға алатын фильмдер 42
Жарық сенсоры 58
Желі, DHCP 7
Желі, параметрлер 8
Желі, сымды 8
Желі, сымсыз 6
Желі, Тұрақты IP 7
Желі, құпия сөз 7
Желілік теледидар 43
Жылдам бастау 20

З

Зауыттық параметрлер 25

И

Интерактивті теледидар 28
Интернет жады, таза 8
Интернет қолданбасы 41
Инфрақызыл сенсор 21

К

Күту режимі 20
Күту режимінің кідірісі 20

М

Медиа сервер бағдарламалық құралы 60
Моно /Stereo 34
Музыка файлдары, ойнату 44
Мәтін 27

Н

Негізгі тіл 32

О

Ойын консолі, жалғау 13
Ойын немесе компьютер, компьютер 17
Ойын немесе компьютер, ойын 57
Ойын, екі ойыншыға арналған 57
Ойын, ойнау 57
Онлайндық қолдау 64
Опциялар, арнада 22

П

Пайдалануды аяқтау 59
Панель түсі 36

Перне сигналы 37
Пернетақта, қосу 15

Р

Радио арнасы 22
Реттеу мәзірі 17

С

Сандық телемәтін 28
Сағат 32
Сигнал көзі мәзірі 30
Сигнал қабылдау сапасы 26
Статус 23
Субтитрлер 31
Сурет мәнері 33
Сурет параметрлері 33
Сымсыз орнату 6
Сөз 37

Т

Тіл, мәзірлер 32
Тінтуір, қосу 15
Талап бойынша теледидар 43
Теледидар көру 22
Теледидар нұсқаулығы 29
Теледидар нұсқаулығы, ақпарат 30
Теледидар орналасуы 35
Теледидар сағаты 32
Теледидарды кідірту 45
Теледидарды қайта орнату 25
Телемәтін, Т.О.Р. шолуы 28
Телемәтін, екі экран 28
Телемәтін, опциялар 28
Телемәтін, параметрлерді орнату 28
Телемәтін, қатыру 28
Түнгі таймер 32

Ф

Фотокамера, жалғау 16
Фотосуреттер, слайд-шоу 43

Э

Эко параметрлері 58
Экран жиектері 33
Экран күтімі 19
Экранды өшіру 44
ЭСР 60

Қ

Қалаған аудио формат 34
Қара жолақтар 27
Қауіпсіздік нұсқаулары 18
Қашықтан басқару құралы, батареялар 21
Қашықтан басқару құралы, түймелер 21
Қолданба, іздеу 41
Қолданба, галерея 42
Қолданба, пікір 42
Қолданба, құлыптау 41
Қолданба, ұсынылады 41
Қолмен орнату 27
Қосу және өшіру 20
Қуат шығыны 58
Қуат үнемдеу 58
Қуат ұясы 6
Құлақсаптың дыбыс деңгейі 34
Құрылғы белгішесі 30

Ү

Үй кинотеатрының жүйесі, дыбыс деңгейін теңеу 13

Үй кинотеатрының жүйесі, көп арналы 13

Ә

Әмбебап қол жеткізу 36

Ө

Өшіру таймері 58

