

Register your product and get support at
www.philips.com/welcome

Kasutusjuhend

PHILIPS

Sisukord

| | |
|----------|----------------------------------|
| 1 | Ülevaade 3 |
| 1.1 | Smart TV 3 |
| 1.2 | Rakenduste galerii 3 |
| 1.3 | Videolaenus 3 |
| 1.4 | Veebi-TV 3 |
| 1.5 | Suhtlusvõrgustikud 3 |
| 1.6 | Skype 4 |
| 1.7 | Nutitelefonid ja tahvelarvutid 4 |
| 1.8 | Pause TV ja salvestised 4 |
| 1.9 | Mängimine 4 |
| 1.10 | EasyLink 5 |

| | |
|----------|--------------------------------|
| 2 | Paigaldamine 6 |
| 2.1 | Nõuanded paigutamiseks 6 |
| 2.2 | Toitejuhe 6 |
| 2.3 | Antenn 6 |
| 2.4 | Võrk 6 |
| 2.5 | Seadmete ühendamine 8 |
| 2.6 | Seadistusmenüü 16 |
| 2.7 | Telerialus ja seinakinnitus 16 |
| 2.8 | Ohutus ja hooldus 16 |

| | |
|----------|-------------------------|
| 3 | Teler 18 |
| 3.1 | Sisselülitamine 18 |
| 3.2 | Kaugjuhtimispult 18 |
| 3.3 | Teleri vaatamine 20 |
| 3.4 | Telekava 26 |
| 3.5 | Seadmete vahetamine 27 |
| 3.6 | Subtiitrid ja keeled 28 |
| 3.7 | Taimerid ja kell 29 |
| 3.8 | Pildiseaded 29 |
| 3.9 | Heliseaded 30 |
| 3.10 | Ambilighti seaded 31 |
| 3.11 | Kasutushõlbustus 32 |

| | |
|----------|----------------------------|
| 4 | 3D 34 |
| 4.1 | Mida sa vajad 34 |
| 4.2 | Teie 3D-prillid 34 |
| 4.3 | 3D-vaatamine 34 |
| 4.4 | Optimaalne 3D-vaatamine 34 |
| 4.5 | Terviseohu hoiatus 35 |
| 4.6 | 3D-prillide hooldamine 35 |

| | |
|----------|-----------------------------|
| 5 | Smart TV 36 |
| 5.1 | Kodumenüü 36 |
| 5.2 | Smart TV rakendused 36 |
| 5.3 | Videod, fotod ja muusika 38 |
| 5.4 | Pause TV 40 |
| 5.5 | Salvestamine 41 |
| 5.6 | Rakendus MyRemote 42 |

| | |
|----------|--------------------------|
| 6 | Skype 46 |
| 6.1 | Mis on Skype? 46 |
| 6.2 | Skype'i käivitamine 46 |
| 6.3 | Kontaktid 47 |
| 6.4 | Skype'iga helistamine 48 |
| 6.5 | Skype'i krediit 49 |
| 6.6 | Skype'i sätted 49 |
| 6.7 | Väljalogimine 50 |
| 6.8 | Kasutustingimused 50 |

| | |
|----------|--------------------------|
| 7 | Mängud 51 |
| 7.1 | Mängude mängimine 51 |
| 7.2 | Kahe mängijaga mängud 51 |

| | |
|----------|------------------------------------|
| 8 | Teleri tehnilised andmed 52 |
| 8.1 | Keskkonnahoidlik 52 |
| 8.2 | Võimsus 53 |
| 8.3 | Vastuvõtt 53 |
| 8.4 | Ekraan 53 |
| 8.5 | Heli 53 |
| 8.6 | Multimeedia 54 |
| 8.7 | Ühenduvus 54 |
| 8.8 | Mõõtmed ja massid 54 |

| | |
|----------|---------------------------------|
| 9 | Teleri tarkvara 56 |
| 9.1 | Tarkvara versioon 56 |
| 9.2 | Tarkvaravärskendus 56 |
| 9.3 | Avatud lähtekoodiga tarkvara 56 |
| 9.4 | Avage päritolu litsents 56 |

| | |
|-----------|---|
| 10 | Tugi 57 |
| 10.1 | Registreenimine 57 |
| 10.2 | Kasutusjuhendi ja otsingu kasutamine 57 |
| 10.3 | Veebitugi 57 |
| 10.4 | Klienditeenindus 57 |

| | |
|-----------|---------------------------------------|
| 11 | Autoriõigused ja litsentsid 58 |
| 11.1 | HDMI 58 |
| 11.2 | Dolby 58 |
| 11.3 | Skype 58 |
| 11.4 | DivX 58 |
| 11.5 | Microsoft 58 |
| 11.6 | Muud kaubamärgid 58 |

| |
|------------------|
| Indeks 58 |
|------------------|

1 Ülevaade

1.1 Smart TV

Ühendage **Philips Smart LED TV** internetiga ja avastage uus telemaailm. Võite luua juhtmega ühenduse oma ruuteriga või juhtmeta ühenduse Wi-Fi kaudu.

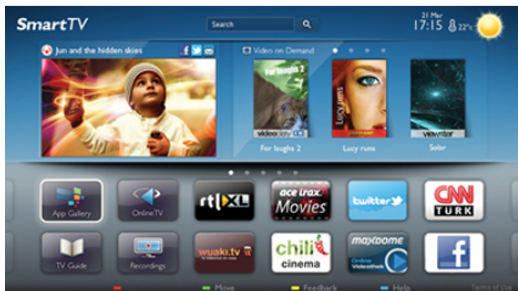

Kui teler on ühendatud koduvõrguga, saate kuvada nutitelefonis olevaid fotosid teleris, esitada arvutis olevaid videoid või juhtida telerit tahvelarvuti abil.

Kui teler on ühendatud internetiga, saate vaadata laenutatud videoid võrgus olevast videokauplusest, lugeda võrgus olevat telekava või salvestada lemmikteleasaate USB-kõvakettale. Põnevust lisavad ka nutitelerirakendused, mis pakuvad mitmesugust meelelahutust ja mugavaid teenuseid.

Lisateabe saamiseks vajutage menüü **Abi** nuppu ≡ **Nimekirj** ja valige **Smart TV**.

1.2 Rakenduste galerii

Rakenduste (telerile kohandatud veebisaitide kogu) sirvimiseks avage menüü Smart TV valik **Rakenduste galerii**.



Siit leiata rakendusi YouTube'i videote vaatamiseks, ajalehe lugemiseks, võrgufotoalbumi sirvimiseks, Facebooki või Twitteri kasutamiseks jne. Võimalik on kasutada rakendusi võrgukauplusest video laenutamiseks ja nägemata jäänud saadete vaatamiseks. Kui te ei leia soovitud rakendust rakenduste galeriist, võite leida selle veebist, sirvides veebi teleris.

Lisateabe saamiseks vajutage menüü **Abi** nuppu ≡ **Nimekirj** ja valige **Rakenduste galerii**.

1.3 Videolaenutus

Video laenutamiseks ei pea te kodust lahkuma. Laenutage uusim film lihtsalt kohalikust võrguvideokauplusest.

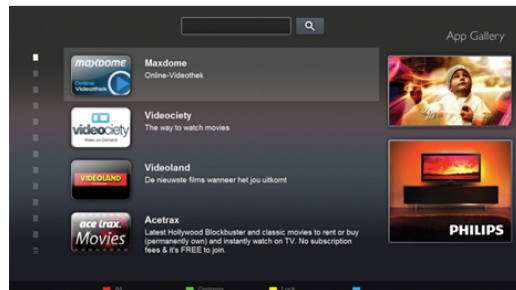

Käivitage Smart TV ja lisage teleri avalehele videokaupluse rakendus.

Avage videokaupluse rakendus, looge oma konto, valige film ja vajutage esitusnuppu.

Nüüd võite filmi vaadata kohe, tülika allalaadimiseta.*

Lisateabe saamiseks vajutage menüü **Abi** nuppu ≡ **Nimekirj** ja valige **Laenutatud videod**.

* Oleneb valitud videokaupluse video voogesitusteenusest.

1.4 Veebi-TV

Smart TV rakendusega **Veebi-TV** (voogedastatav TV) võite vaadata nägemata jäänud telesaadet või mis tahes saadet ajal, mis teile kõige paremini sobib. Leidke rakenduste galeriist kanali logo.

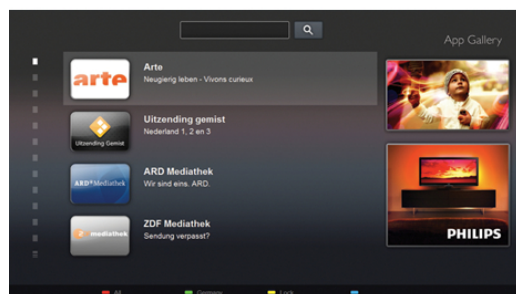

Lisateabe saamiseks vajutage menüü **Abi** nuppu ≡ **Nimekirj** ja valige **Veebi-TV**.

1.5 Suhtlusvõrgustikud

Enam ei pea te sõprade sõnumite vaatamiseks arvutit käivitama. Avage Smart TV, valige **suhtlusvõrgustiku** leht ja vastake sõnumitele diivanilt tõusmata.



Smart TV toetab populaarseid suhtlusvõrgustikke Facebook ja Twitter.

Lisateabe saamiseks vajutage menüü **Abi** nuppu ≡ **Nimekiri** ja valige **Rakenduste galerii**.

1.6 Skype

Skype™-i kaudu võite teha teleri abil tasuta videokõnesid.



Võite helistada sõpradele kõikjal maailmas ja neid näha. Videokõne tegemiseks vajate sisseehitatud mikrofoniga kaamerat ja kiiret internetiühendust.

Lisateabe saamiseks vajutage menüü **Abi** nuppu ≡ **Nimekiri** ja valige **Skype**.

1.7 Nutitelefoniid ja tahvelarvutid

Oma nutitelefoni või tahvelarvuti kasutamiseks teleri kaugjuhtimispuldi või meediakontrollerina laadige nutitelefoni või tahvelarvuti rakenduste kauplusest alla rakendus **Philips MyRemote**.



Juhtige telerit nutitelefoni või tahvelarvuti abil, vahetage kanaleid või muutke helitugevust. Rakenduse MyRemote abil saate kasutada oma telefoni või tahvelarvutit fotode, muusika või videote saatmiseks oma arvutist telerisse. Ning rakendust MyRemote tahvelarvutis kasutades võite vaadata saatekava, lugeda saadete kohta ja lülitada teleri kanalile vaid sõimevajutusega. Rakendust MyRemote pakutakse operatsioonisüsteemide iOS ja Android jaoks.

Lisateabe saamiseks vajutage menüü **Abi** nuppu ≡ **Nimekiri** ja valige **Rakendus MyRemote**.

1.8 Pause TV ja salvestised

Kui ühendate teleriga USB-kõvaketta, saate digiteleviiooni kanali saateid **seisata ja salvestada**.



Seisake telesaade ja vastake telefonikõnele või lihtsalt tehke spordivõistluse ajal paus ning teler salvestab saate USB-kõvaketale. Hiljem võite saadet edasi vaadata. Kui teleriga on ühendatud USB-kõvaketas, saate salvestada ka digisaateid. Võite salvestada saate vaatamise ajal või määrata hiljem esitatava saate salvestamise.

Lisateabe saamiseks vajutage menüü **Abi** nuppu ≡ **Nimekiri** ja valige **Pause TV** või **Salvestamine**.

1.9 Mängimine

Kui valite kodumenüüs oma **mängukonsooli**, lülitub teler automaatselt mängimiseks parimatele seadetele.

Kui mängite mitme mängija mängu poolitatud ekraaniga, võite seada teleri näitama mõlemat ekraani täisekraanivormingus. Nii saavad mõlemad mängijad keskenduda oma mängule.



Player 1

Player 2

Teleris kasutatakse mõlema ekraani näitamiseks 3D-tehnoloogiat. Kahe mängija mängu mängimisel kahe täisekraanikuva vaatamiseks peavad mõlemal mängijal olema 3D-prillid.

Lisateabe saamiseks vajutage menüü **Abi** nuppu  **Nimekiri** ja valige **Mängukonsool** või **Kahe mängija mängud**.

1.10

EasyLink

EasyLinki abil võite juhtida ühendatud seadet (nt Blu-ray-mängijat) teleri kaugjuhtimispuldiga. EasyLink kasutab ühendatud seadmetega side loomiseks HDMI CEC ühendust.

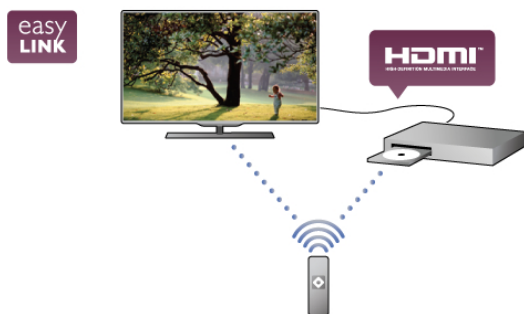

Lisateabe saamiseks vajutage menüü **Abi** nuppu  **Nimekiri** ja valige **EasyLink**.

Paigaldamine

2.1

Nõuanded paigutamiseks

2.2

Toitejuhe

Sisestage toitejuhe teleri porti **POWER**.

Veenduge, et toitejuhe oleks kindlalt telerisse sisestatud.

Veenduge, et pistikupesas asuv toitepistik oleks kogu aeg juurdepääsetav.

Tõmmake toitejuhe pistikupesast välja alati pistikust, mitte aga juhtmest hoides.

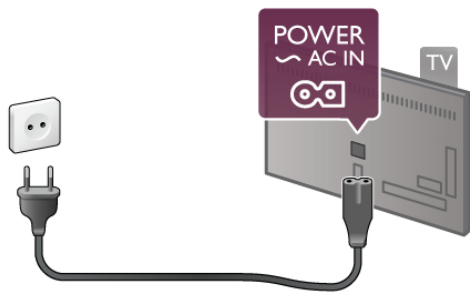

Kuigi see teler on väga väikese energiatarbega, tõmmake toitejuhe energia säästmiseks pistikupesast välja, kui te ei kasuta telerit pikema aja jooksul.

Teleri sisse- ja väljalülitamise kohta lisateabe saamiseks vajutage menüü **Abi** nuppu **≡ Nimekiri** ja valige **Ooterežiim**.

2.3

Antenn

Leidke teleri tagaküljelt antenni port. Sisestage antennikaabel kindlalt porti **Antenn**.

Võite ühendada oma antenni või antenni jaotussüsteemist edastatava signaalikaabli (mõnes piirkonnas levinud süsteem). Kasutage IEC 75-oomist RF-koaksiaalantenni.

Kasutage seda antenni porti DVB-T- ja DVB-C-sisendsignaalide jaoks.

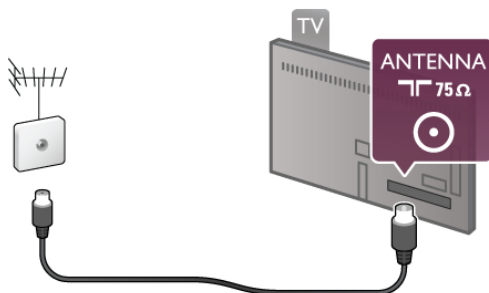

Võrk

Juhtmeta ühendus

Mida sa vajad

Teleri juhtmeta ühendamiseks internetiga vajate **juhtmeta võrgu ruuterit**. Kasutage kiiret internetiühendust (lainbaühendust).

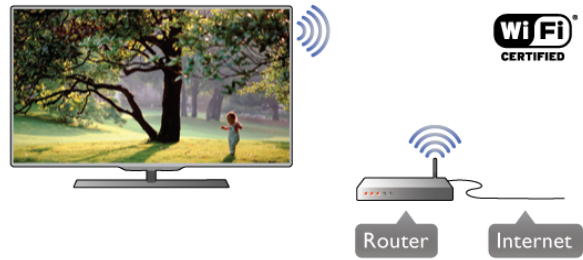

Gja d'ncUfY

Teler kasutab muudes teie juhtmeta võrgus olevates seadmetes (nt arvutis või NAS-seadmes) olevate failide leidmiseks ja avamiseks SimplyShare-protokollit. Võite kasutada arvutit operatsioonisüsteemiga Microsoft Windows XP, Vista või Windows 7, Mac OSX või Linux.

Meediaserveri tarkvara

Arvutisse installitud meediaserveri tarkvara abil saate arvutis olevaid fotosid, muusikat ja videoid teleriekraanil avada. Kasutage meediaserveri tarkvara (nt Windows Media Player 11, Twonky™ vms) või samaseid*.

Installige tarkvara arvutisse ja seadke see teleriga meediafaile jagama. Lisateavet saate meediaserveri tarkvara kasutusjuhendist.

Teleris failide avamiseks peab meediaserveri tarkvara olema arvutis käivitatud.

* Toetatud meediaserveri tarkvara loendi leidmiseks vajutage menüü **Abi** nuppu **≡ Nimekiri** ja valige **Meediaserveri tarkvara, toetatud**.

Ühenduse loomine

Järgige juhiseid **1** kuni **5**.

- 1. toiming.** Veenduge, et teie juhtmeta võrguruuter on sisse lüülitatud.
- 2. toiming.** Vajutage nuppu **⏠**, valige **⚙️ Seadistamine** ja seejärel vajutage nuppu **OK**.
- 3. toiming.** Valige **Loo ühendus võrguga** ja vajutage nuppu **OK**.
- 4. toiming.** Valige **Juhtmeta** ja vajutage nuppu **OK**.
- 5. toiming.** Juhtmeta võrgu skannimiseks valige **Skanni**. Kui teie ruuteril on funktsioon WPS (Wi-Fi kaitstud häälestus), võite vajutada nuppu **WPS**. Valimise järel vajutage nuppu **OK**.

- Skanni

Juhtmeta võrgu (teie juhtmeta võrgu ruuteri) skannimiseks valige **Skanni**. Teler võib leida mitu lähedast juhtmeta võrku.

- WPS

Kui teie ruuteril on WPS, võite luua ruuteriga otseühenduse skannimata. Vajutage ruuteri nuppu **WPS** ja naaske 2 minuti jooksul teleri juurde. Seejärel vajutage ühenduse loomiseks nuppu **Ühenda**.

Kui teie juhtmeta võrgus on krüptimissüsteemi WEP kasutavaid seadmeid, siis te WPS-i kasutada ei saa.

Kui peate ühendamiseks kasutama **WPS-i pin-koodi**, valige **Skanni**, mitte WPS.

6. toiming. Valige leitud võrkude loendist oma juhtmeta võrk ja vajutage nuppu **OK**.

Kui teie võrku pole loendis, sest võrgu nimi on varjatud (lülitasite SSID saatmise ruuteris välja), valige võrgu nime käsitsi sisestamiseks **Käsitsi sisestamine**.

7. toiming. Olenevalt ruuteri tüübist saate nüüd sisestada krüptimisvõtme (WEP, WPA või WPA2). Kui olete juba selle võrgu krüptimisvõtme sisestanud, võite vajutada kohe ühenduse loomiseks nuppu **Edasi**.

Kui teie ruuter toetab WPS-i või WPS-i pin-koodi, võite vajutada nuppu **WPS**, **WPS-i pin-kood** või **Standard**. Tehke soovitud valik ja vajutage nuppu **OK**.

- Standard

Valige **Standard**, et sisestada krüptimisvõti (šalasoona, paroolikood või turvavõti) käsitsi. Krüptimisvõtme sisestamiseks võite kasutada kaugjuhtimispuldil klaviatuuri. Kui olete võtme sisestanud, vajutage nuppu **Ühenda**.

- WPS-i pin-kood

Turvalise, PIN-koodiga WPS-ühenduse loomiseks valige **WPS-i pin-kood** ja vajutage nuppu **OK**. Kirjutage üles kuvatud kaheksakohaline PIN-kood ja sisestage see arvutis ruuteri tarkvarasse. Naaske teleri juurde ja vajutage nuppu **Ühenda**. Teavet selle kohta, kuidas sisestada PIN-koodi ruuteri tarkvarasse, leiate ruuteri kasutusjuhendist.

8. toiming. Kui ühendamine õnnestus, kuvatakse teade.

Võrguseadistus

Kui ühendamine ebaõnnestus, võite kontrollida ruuteri DHCP seadeid. DHCP peaks olema **sisse lülitatud**.

Kui olete kogenud kasutaja ja soovite seadistada võrgu staatilise IP-aadressiga, valige teleris **Staatiline IP**.

Teleri staatilise IP seadmiseks vajutage nuppu **⬆️**, valige **Seadistamine** ja vajutage nuppu **OK**. Valige **Võrgusätted > Võrguseadistus > Staatiline IP**. Staatilise IP valimise järel võite määrata IP-aadressi ja muud sätteid sama menüü jaotises **Staatilise IP seadistamine**.

Võrguprobleemid

Juhtmeta võrku ei leitud või see on häiritud

- Läheduses asuvad mikrolaineahjud, DECT-telefonid või muud Wi-Fi 802.11b/g/n seadmed võivad juhtmeta võrku häirida.
- Veenduge, et võrgu tulemüürid lubavad juurdepääsu teleri juhtmeta ühendusele.
- Kui juhtmeta võrk ei toimi kodus õigesti, proovige juhtmega võrgu installimist.

Internet ei toimi

- Kui teler on ruuteriga korralikult ühendatud, kontrollige internetiühenduse olemasolu.

Arvuti ja internetiühendus on aeglased

- Vt traadita ruuteri kasutusjuhendist teavet majasisese tegevusraadiuse, edastuskiiruse ja teiste signaalkvaliteeti mõjutavate tegurite kohta.

- Kasutage ruuteriga kiiret internetiühendust (lairibaühendust).

Juhtmega ühendamine

Mida sa vajad

Teleri ühendamiseks internetiga vajate **võrguruuterit**. Kasutage kiire internetiühendusega (lairibaühendusega) ruuterit.

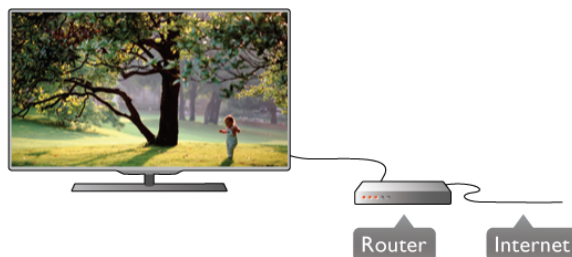

Installimine

Järgige juhiseid **1** kuni **5**.

1. Ühendage ruuter teleriga võrgukaabli (Ethemeti kaabli**) abil.
2. Veenduge, et ruuter on sisse lülitatud.
3. Vajutage nuppu **⬆️**, valige **Seadistamine** ja seejärel vajutage nuppu **OK**.
4. Valige **Loo ühendus võrguga** ja vajutage nuppu **OK**.
5. Valige **Juhtmega** ja vajutage nuppu **OK**. Teler otsib võrguühendust. Kui ühendamine õnnestus, kuvatakse teade.

Võrguseadistus

Kui ühendamine ebaõnnestus, võite kontrollida ruuteri DHCP seadeid. DHCP peaks olema sisse lülitatud.

Kui olete kogenud kasutaja ja soovite seadistada võrgu staatilise IP-aadressiga, valige teleris **Staatiline IP**.

Teleri seadistamiseks staatilise IP-ga vajutage nuppu **⬆️**, valige **Seadistamine** ja vajutage nuppu **OK**.

Valige **Võrgusätted > Võrguseadistus > Staatiline IP**. Staatilise IP valimise järel võite määrata IP-aadressi ja muud sätteid sama menüü jaotises **Staatilise IP seadistamine**.

Gja d'ncUFY

Teler kasutab muudes teie juhtmeta võrgus olevates seadmetes (nt arvutis) olevate failide leidmiseks ja avamiseks SimplyShare-protokolli. Võite kasutada arvutit operatsioonisüsteemiga Microsoft Windows XP, Vista või Windows 7, Mac OSX või Linux.

Meediaserveri tarkvara

Arvutisse installitud meediaserveri tarkvara abil saate arvutis olevaid fotosid, muusikat ja videoid teleriekraanil avada.

Kasutage meediaserveri tarkvara (nt Windows Media Player 11, Twonky™ vms) või samaseid*.



Installige tarkvara arvutisse ja seadke see teleriga meediafaile jagama. Lisateavet saate meediaserveri tarkvara kasutusjuhendist.

Teleris failide avamiseks peab meediaserveri tarkvara olema arvutis käivitatud.

* Toetatud meediaserveri tarkvara loendi leidmiseks vajutage menüü **Abi** nuppu  **Nimekirja** ja valige **Meediaserveri tarkvara, toetatud**.

** Elektromagnetilise ühilduvuse eeskirjade täitmiseks kasutage varjestatud FTP 5E-kategooria Etherneti kaablit.

Võrgusätted

Võrgusätete avamiseks vajutage nuppu , valige  **Seadistamine** ja vajutage nuppu **OK**.
Valige **Võrgusätted** ja vajutage nuppu **OK**.

Võrgusätete vaatamine

Siin kuvatakse kõik kasutuselolevad võrgusätted, nt IP- ja MAC-aadress, signaali tugevus, kiirus, krüptimismeetod.

Võrgu tüüp:

Võite valida juhtmeta või juhtmega võrgu.

Võrguseadistus

Võite valida DHCP ja automaatse IP või staatilise IP.

Staatilise IP seadistamine

Kui valitud on staatiline IP, võite siin seadistada kõiki staatilise IP sätteid.

Digitaalmeedia visualiseerija – DMR

Nutitelefonidest või tahvelarvutitest multimeediafailide vastuvõtmiseks lülitage DMR sisse.

Teleri võrgunimi

Kui teie koduvõrgus on mitu telerit, saate need siin ümber nimetada.

Internetimälu kustutamine

Funktsiooniga Kustuta internetimälu võite kustutada kõik teleris olevad internetifailid. Kustutate Philips Smart TV registreerimise, vanemakontrolli sätteid, videokaupluse rakenduse sisselogimisteabe, kõik Smart TV lemmikrakendused, interneti järjehoidjad ja varem külastatud lehed. Interaktiivsed MHEG-rakendused võivad teleris kasutada ka küpsiseid – needki failid kustutatakse.

2.5

Seadmete ühendamine

Nõuandeid ühenduste loomiseks

Ühendusjuhend

Ühendage seade teleriga alati **parima võimaliku ühendusega**. Kasutage ka kvaliteetseid kaableid, et pilti ja heli kvaliteetselt edastada.

Kui vajate mitme seadme ühendamisel teleriga abi, vaadake **Philipsi teleri ühendusjuhendit**. Sellest juhendist leiate teavet ühendamise ja kaablite kohta.

Minge veebisaidile www.connectivityguide.philips.com.

Antenn

Kui teil on digiboks (digivastuvõtja) või salvestusseade, ühendage antennikaablid nii, et **antennisignaal** läbiks enne telerisse jõudmist digiboksi ja/või salvestusseadme. Nii saavad antenn ja digiboks saata salvestusseadmesse salvestamiseks võimalikke lisakanaleid.

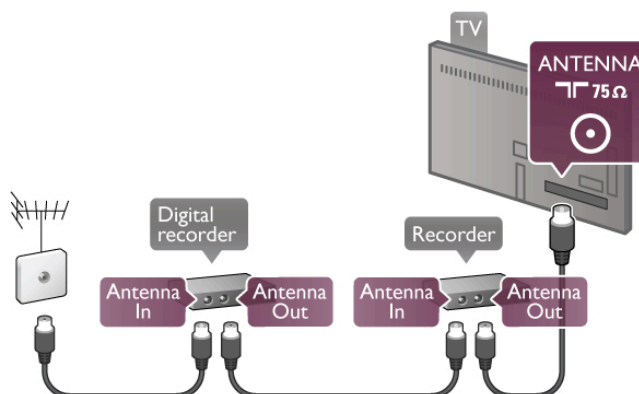

HDMI

HDMI-ühendusel on parim pildi- ja helikvaliteet. Ühe HDMI-kaabliga edastatakse nii heli- kui ka videosignaali. Kasutage HDMI-kaablit kõrglahutusliku (HD) telesignaali edastamiseks. Et tagada parima kvaliteediga edastus, ärge kasutage pikemat HDMI-kaablit kui 5 m.

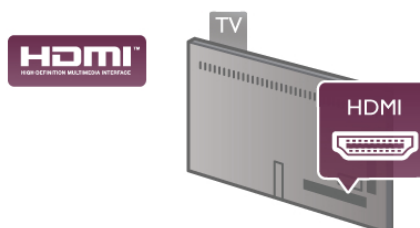

EasyLink HDMI CEC

Kui teie seadmed on ühendatud HDMI-ühendusega ja neil on funktsioon EasyLink, saate neid teleri puldiga juhtida. EasyLink HDMI CEC peab olema sisse lülitatud nii teleris kui ka ühendatud seadmes.

EasyLinki kasutamise kohta lisateabe saamiseks vajutage menüü **Abi** nuppu  **Nimekirja** ja avage **EasyLink HDMI CEC**.

HDMI ARC

Kõigil teleri HDMI-ühendustel on ARC (helitagastuskanal). Kui seadmel (tavaliselt kodukinosüsteemil) on samuti HDMI ARC ühendus, ühendage see teleri suvalise HDMI-pordiga. HDMI ARC ühenduse kasutamisel ei pea te ühendama lisahelikaablit, mis edastab telepildi helisignaali kodukinosüsteemi. HDMI ARC pordis on ühendatud mõlemad signaalid. Võite ühendada kodukinosüsteemi selle teleri suvalise HDMI-pordiga, kuid ARC-d saab kasutada korraga vaid ühe seadme ja ühendusega.

Kui soovite HDMI-ühenduste funktsiooni ARC välja lülitada, vajutage nuppu , valige  **Seadistamine** ja vajutage nuppu **OK**. Valige **Teleri sätted** > **Heli** > **Täpsem** > **HDMI ARC**.

DVI-HDMI

Kui teie seadmel on ainult DVI-ühendus, kasutage DVI-HDMI-adapterit. Kasutage üht HDMI-ühendustest ja sisestage Audio L/R-i kaabel (3,5 mm minipistik) teleri tagaküljel asuvasse helisisendi DVI/VGA porti.

Kopeerimiskaitse

DVI- ja HDMI-kaablid toetavad HDCP-d (lainiba-digisisu kaitse). HDCP on kopeerimiskaitse signaal, mis takistab sisu kopeerimist DVD- või Blu-ray-plaadilt. Seda nimetatakse ka DRM-iks (digiõiguste haldus).

Y Pb Pr

Komponentvideo YPbPr on kvaliteetne ühendus. YPbPr-ühendust võib kasutada kõrglahutusliku (HD) telesignaali edastamiseks. Signaalide Y, Pb ja Pr kõrval asuvad helisignaali sisendid Audio Left ja Right.

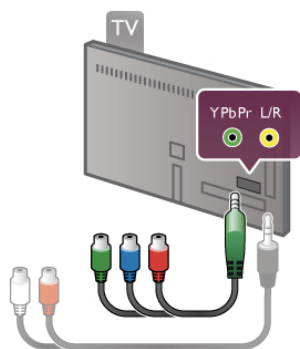

Ühendage seade komplektis oleva YPbPr-adapterkaabliga. Sobitage YPbPr-pistikute värvid (roheline, sinine ja punane) teleri portidega.

Kui seade kasutab ka helisignaali, kasutage Audio L/R-i klamberühenduse ja minipordi (3,5 mm) adapterkaablit (pole komplektis).

SCART

SCART on hea kvaliteediga ühendus. SCART-ühendust võib kasutada CVBS- ja RGB-videosignaali, kuid mitte kõrglahutusliku (HD) telesignaali jaoks. SCART-ühenduses on nii video- kui ka helisignaali.

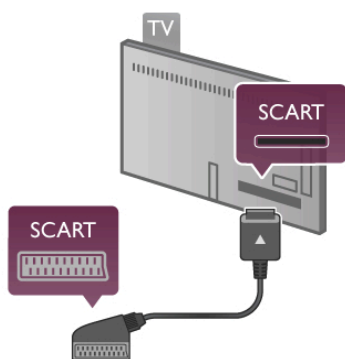

Ühendage seadmed kaasas oleva SCART-adapterkaabliga.

Audio Out – Optical

Audio Out – Optical on kvaliteetne heliühendus. Selle optilise ühendusega saab edastada 5.1 helikanali signaali. Kui teie heliseade (tavaliselt kodukinosüsteem) ei kasuta HDMI ARC ühendust, võite ühendada helikaabli kodukinosüsteemi porti Audio In – Optical. Selle helikaabli kaudu edastatakse teleri heli kodukinosüsteemi.

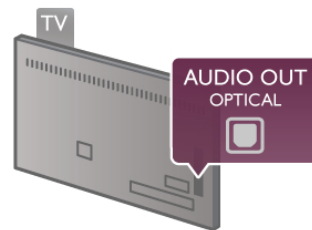

Võite valida heliväljundi signaali, mis sobib teie kodukinosüsteemi helifunktsioonidega.

Lisateabe saamiseks vajutage menüü **Abi** nuppu ≡ **Nimekiri** ja valige **Heliväljundi sätted**.

Kui heli ei sobitu ekraanil esitatava videoga, võite heli ja pilti sünkroonida.

Lisateabe saamiseks vajutage menüü **Abi** nuppu ≡ **Nimekiri** ning valige **Heli ja video sünkroonimine**.

VGA

Kasutage teleri ja arvuti ühendamiseks **VGA**-kaablit (15-jalaline D-sub-pistik). VGA-ühenduse abil võite kasutada telerit arvutimonitorina. Heli edastamiseks võite ühendada ka **Audio L/R**-i kaabli (3,5 mm miniport).

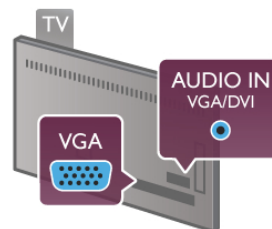

Võite arvuti ühendada ka juhtmeta, et vaadata arvutis olevaid multimeediafaile teleriekraanil.

Lisateabe saamiseks vajutage menüü **Abi** nuppu ≡ **Nimekiri** ja valige **Võrk, juhtmeta**.

EasyLink HDMI CEC

HDMI CEC

EasyLink kaudu võite ühendatud seadmeid teleri puldiga juhtida. EasyLink kasutab ühendatud seadmetega side loomiseks HDMI CEC ühendust*. Seadmed peavad toetama ühendusprotokollide HDMI CEC ja olema ühendatud HDMI-ühendusega.

* Tarbeelektronika juhtsüsteem, Consumer Electronics Control



EasyLinki seadistus

EasyLink on teleris vaikimisi sisse lülitatud. Kontrollige, et ühendatud EasyLinki seadmete kõik HDMI CEC sätted oleksid õigesti määratud. EasyLink ei pruugi teiste tootjate seadmetega toimida.

HDMI CEC teiste tootjate seadmetes



Erinevad tootjad nimetavad HDMI CEC funktsiooni erinevalt. Mõned näited: Anynet, Aquos Link, Bravia Theatre Sync, Kuro Link, Simplink ja Viera Link. Kõigi tootjate süsteemid ei ühildu EasyLinkiga täielikult.



HDMI CEC süsteemide nimed on nende omanike omand.

Seadmete kasutamine

HDMI-ga ühendatud ja EasyLinkiga seadistatud seadme kasutamiseks valige seade või selle põhifunktsioon teleri ühenduste loendist. Vajutage nuppu  **SOURCE**, valige HDMI-ühendusega ühendatud seade ja vajutage nuppu **OK**.



Kui seade on valitud, võite seda teleri puldiga juhtida. Seadme juhtimiseks ei saa siiski kasutada nuppe  (Kodu) ja  **OPTIONS** ning muid üksnes teleri funktsioonide juhtimiseks mõeldud nuppe, nt **Ambilighti**.



Kui teleri puldil pole vajalikku nuppu, võite selle valida menüüst **Suvadid**. Vajutage nuppu  **OPTIONS** ja valige menüüribal  **Juhikud**. Valige ekraanil soovitud seadme nupp ja vajutage nuppu **OK**.

Mõned seadme erifunktsioonide nupud ei pruugi menüüs **Juhikud** saadaval olla.

EasyLinki sätted

Teleril on kõik EasyLinki sätted vaikimisi sisse lülitatud. Võite iga EasyLinki sätte eraldi välja lülitada.

EasyLink

EasyLinki täielikult väljalülitamiseks vajutage nuppu , valige  **Seadistamine** ja vajutage nuppu **OK**.

Valige **Teleri sätted** > **Üldsätted** > **EasyLink** > **EasyLink**. Valige **Väljas** ja vajutage nuppu **OK**.

EasyLink-kaugjuhtimispult

Kui tahate, et seadmete vahel oleks side, kuid ei soovi neid teleri puldiga juhtida, võite EasyLinki kaugjuhtimispuldi funktsiooni eraldi välja lülitada.

Valige EasyLinki sätete menüüs **EasyLinki kaugjuhtimispult** ja vajutage nuppu **Väljas**.

Pixel Plusi ühendus

Mõnel seadmel, nt DVD- või Blu-ray-mängijal, on oma pildikvaliteedi töötlemise funktsioon. Et vältida teleri töötamise häiretest tingitud halba pildikvaliteeti, tuleks seadmete pilditöötlusfunktsioon keelata. Teleri Pixel Plusi ühendus on vaikimisi sisse lülitatud ja keelab viimastel ühendatud Philipsi seadmetel pildikvaliteedi töötlemise funktsiooni.

Pixel Plusi ühenduse väljalülitamiseks valige EasyLinki sätete menüüs **Pixel Plusi ühendus** ja vajutage nuppu **Väljas**.

Automaatne subtiitrite nihe

Kui esitate DVD- või Blu-ray-plaati subtiitrid toetavas Philipsi seadmes, võib teler subtiitrid üles nihutada. Subtiitrid on nähtavad mis tahes pildi kuvasuhte puhul. Automaatne subtiitrite nihe on teleris vaikimisi sisse lülitatud.

Automaatse subtiitrite nihke väljalülitamiseks valige EasyLinki sätete menüüs **Automaatne subtiitrite nihe** ja vajutage nuppu **Väljas**.

CAM-mooduli ühisliides

CI+

Sellel teleril on CI+ tingimusliku juurdepääsu valmidus.

Funktsiooniga CI+ võite vaadata teie piirkonna digiteleviiooni edastajate HD-saateid, nt filme ja spordisaateid. Telekanali edastaja on need saated kodeerinud ja need saab dekodeerida ettemaksuga tasutud CI+ mooduli abil.

CI+ mooduli (tingimusliku juurdepääsu moodul, CAM) saate digiteleviiooni edastajalt tasuta kanalite tellimisel. Nendel kanalitel on kõrgetasemeline kopeerimiskaitse.

Lisateavet tellimistingimuste kohta saate digiteleviiooni edastajalt.

CAM-mooduli ühendamise kohta lisateabe saamiseks vajutage menüü **Abi** nuppu  **Nimekiri** ja avage **CAM-mooduli ühisliides**.



CAM

CAM-mooduli sisestamine

Enne CAM-mooduli sisestamist lülitage teler välja.

Õige sisestamissuund on märgitud CAM-moodulile. Väär sisestamine võib nii CAM-moodulit kui ka telerit kahjustada.

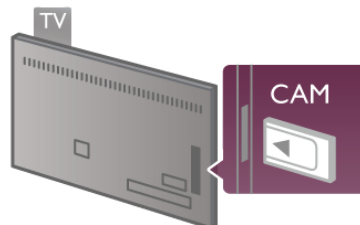

Sisestage CAM-kaart teleri vasakul küljel olevasse ühisliidese pesse*. Lükake CAM-kaart ettevaatlikult lõpuni pesse ja jätke see sinna. CAM-mooduli aktiveerimiseks võib kuluda mõni minut. CAM-mooduli eemaldamisel lülitatakse saateteenus teleris välja.

* Ühisliidese pesse saab sisestada arvutikaardi (PCMCIA), millesse omakorda sisestatakse kiipkaart. Mõlemad kaardid saate oma teleteenuse edastaja.

Kui CAM-moodul on sisestatud ja tasu makstud, võite telesaadet vaadata (ühendusmeetodid võivad olla erinevad). Sisestatud CAM-kaart on mõeldud vaid teie teleris kasutamiseks.

CAM-mooduli sätted

CAM-teleasaadetele salasõnade või PIN-koodide määramiseks vajutage nuppu , valige  **Seadistamine** ja vajutage nuppu **OK**.

Valige **Kanali sätted** > **Ühisliides**.

Valige CAM-teleteenuse pakkuja ja vajutage nuppu **OK**.

Digiboks STB

Kasutage digiboksi (digivastuvõtja) ja teleri ühendamiseks kaht antennikaablit.

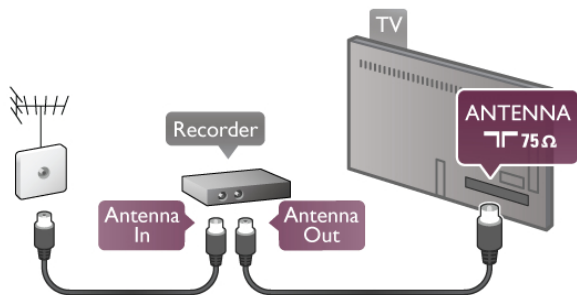

Lisage antenniühenduste kõrvale ka HDMI-kaabel teleri ja digiboksi ühendamiseks. Kui digiboksil HDMI-ühendust pole, võite ühendada SCART-kaabli.

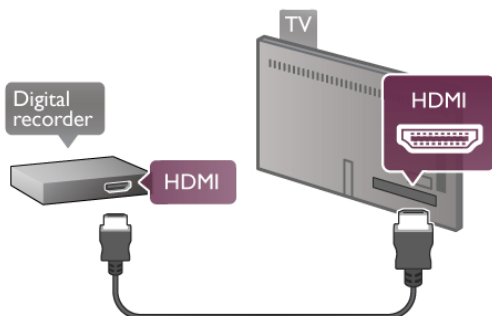

Väljalülituse taimer

Kui kasutate ainult digiboksi pulti, lülitage see automaatne taimer välja. Nii takistate teleri automaatset väljalülitumist 4 tunni pärast, kui selle aja vältel pole teleri puldi nuppe vajutatud.

Väljalülituse taimerit väljalülitamiseks vajutage nuppu , valige  **Seadistamine** ja vajutage nuppu **OK**.

Valige **Teleri sätted** > **Üldsätted** > **Väljalülituse taimer** ja seejärel vajutage nuppu **Väljas**.

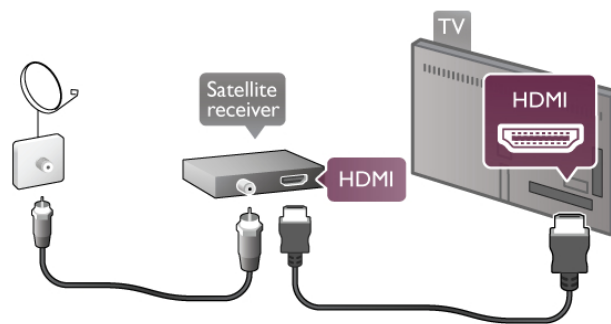

Väljalülituse taimer

Kui kasutate ainult satelliitvastuvõtja pulti, lülitage see automaatne taimer välja. Nii takistate teleri automaatset väljalülitumist 4 tunni pärast, kui selle aja vältel pole teleri puldi nuppe vajutatud.

Väljalülitamiseks vajutage nuppu , valige  **Seadistamine** ja vajutage nuppu **OK**.

Valige **Teleri sätted** > **Üldsätted** > **Väljalülituse taimer** ja nihutage liugur sätteni **0**.

Kodukinosüsteem (HTS)

Ühendage

Ühendage kodukinosüsteem teleriga HDMI-kaabli abil. Võite ühendada Philipsi Soundbari või sisseehitatud plaadimängijaga kodukinosüsteemi.

Kui seadmel pole HDMI-ühendust, võite kasutada ka SCART-kaablit.

HDMI ARC

Kui kodukinosüsteemil on HDMI ARC ühendus, võite ühendada selle teleri mis tahes HDMI-ühendusega. Kõigil teleri HDMI-ühendustel on helitagastuskanali (ARC) signaal. Kui olete kodukinosüsteemi ühendanud, saadab teler ARC signaali vaid sellesse HDMI-ühendusse.

HDMI ARC kasutamisel pole vaja ühendada lisahelikaablit. HDMI ARC ühenduse kaudu edastatakse mõlemat signaali.

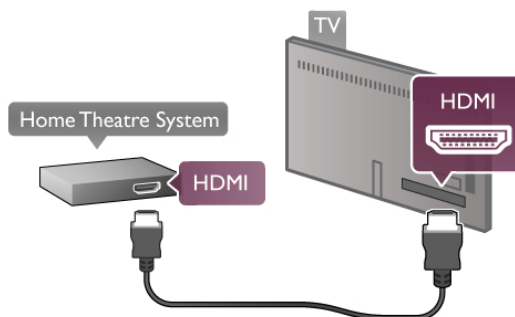

Kui kodukinosüsteemil pole HDMI ARC ühendust, lisage teleheli edastamiseks kodukinosüsteemi optiline helikaabel.

Sat.-vastuvõtja

Ühendage satelliitantenni kaabel satelliitvastuvõtjaga.

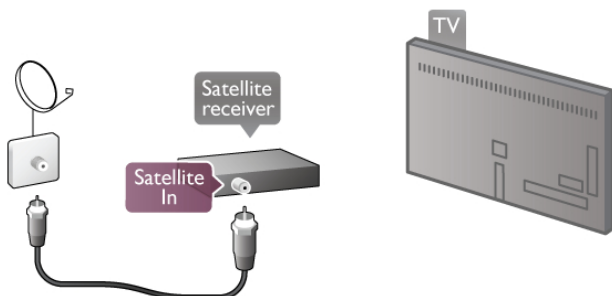

Lisage antenniühenduse kõrvale ka HDMI-kaabel teleri ja seadme ühendamiseks. Kui seadmel HDMI-ühendust pole, võite ühendada SCART-kaabli.

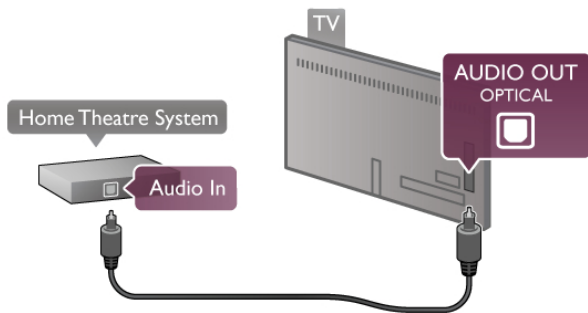

Heli ja video sünkroonimine

Kui heli ei sobi ekraanil esitatava pildiga, võite enamikus kodukinosüsteemides määrata heli ja pildi sobitamiseks viivituse. Seda sobimatust võib märgata kaadrites, kus inimesed räägivad – nad lõpetavad lause enne, kui huulte liikumine lõpeb.

Lisateabe saamiseks vajutage menüü **Abi** nuppu ≡ **Nimekiri** ning valige **Heli ja video sünkroonimine**.

Heli ja video sünkroonimine

Teleriga ühendatud kodukinosüsteemi (HTS) puhul tuleb teleri pilt ja kodukinosüsteemist tulev heli sünkroonida. Sobimatust võib märgata kaadrites, kus inimesed kõnelevad – nad lõpetavad rääkimise enne, kui huulte liikumine lõpeb.

Heli ja video automaatsünkroonimine

Philipsi uusimad kodukinosüsteemid sünkroonivad heli ja pildi automaatselt ning alati täpselt.

Helisünkroonimise viivitus

Mõne kodukinosüsteemi puhul tuleb heli ja pildi sünkroonimiseks reguleerida heli viivitust. Suurendage kodukino viivituse väärtust nii palju, et pilt ja heli kattuks. Vajalik võib olla viivitus pikkusega 180 ms. Lisateavet saate kodukino kasutusjuhendist.

Kui viivitus on kodukinosüsteemis määratud, peate teleri heliväljundi viivituse välja lülitama. Selleks vajutage nuppu **⏠**, valige **⚙️ Seadistamine** ja seejärel vajutage nuppu **OK**. Valige **Teleri sätted > Heli > Heliväljundi viivitus**. Valige **Väljas** ja seejärel vajutage nuppu **OK**.

Heliväljundi nihe

Kui te ei saa nihet kodukinosüsteemis määrata, võite heli teleri kaudu sünkroonida.

Teleri heli sünkroonimiseks vajutage nuppu **⏠**, valige **⚙️ Seadistamine** ja seejärel vajutage nuppu **OK**.

Valige **Teleri sätted > Heli > Heliväljundi nihe**. Nihutage liugur soovitud väärtuseni ja vajutage nuppu **OK**. Määratud väärtuse abil kompenseeritakse kodukinosüsteemis teleheli töötlemiseks kuluv aeg. Nihet võite reguleerida 5 ms võrra. Suurim säte on – 60 ms. Heliväljundi viivituse säte peab olema sisse lülitatud.

Heliväljundi sätted

Heliväljundi vorming

Heliväljundi vormingu tavaseade on **Mitmekanaliline**.

Mitmekanalilise heli (Dolby®, DTS® või muu) funktsiooniga kodukinosüsteemid suudavad võtta telekanalist või plaadilt vastu tihendatud mitmekanalilist helisignaali.

Heliväljundi vormingu määramiseks vajutage nuppu **⏠**, valige **⚙️ Seadistamine** ja vajutage nuppu **OK**.

Valige **Teleri sätted > Heli > Heliväljundi vorming**.

Kui teil on mitmekanalilise helitöötamise funktsioonita kodukinosüsteem, valige **Stereo**.

Heliväljundi tasandamine

Heliväljundi tasandamise funktsiooniga saate ühtlustada teleri ja kodukinosüsteemi helitugevust nende vahetamisel. Helitugevus võib erineva helitöötamise tõttu erineda.

Erinevuse tasandamiseks vajutage nuppu **⏠**, valige **⚙️**

Seadistamine ja vajutage nuppu **OK**.

Valige **Teleri sätted > Heli > Heliväljundi tasandamine**.

Kui helitugevuse erinevus on suur, valige **Rohkem**. Kui erinevus on väike, valige **Vähem**.

Heliväljundi tasandamine mõjutab nii optilise heliväljundi (Audio Out – Optical) kui ka HDMI ARC helisignaali.

Blu-ray-mängija

Ühendage Blu-ray-mängija teleriga HDMI-kaabli abil.

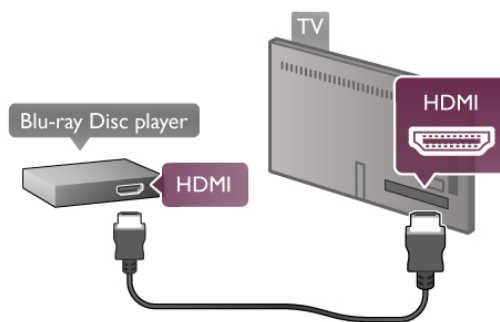

Kui Blu-ray-mängijal on funktsioon EasyLink HDMI CEC, võite Blu-ray-mängijat teleri puldi abil juhtida.

Lisateabe saamiseks vajutage menüü **Abi** nuppu ≡ **Nimekiri** ja valige **EasyLink HDMI CEC**.

DVD-mängija

Kasutage DVD-mängija ja teleri ühendamiseks HDMI-kaablit. Kui seadmel pole HDMI-ühendust, võite kasutada ka SCART-kaablit.

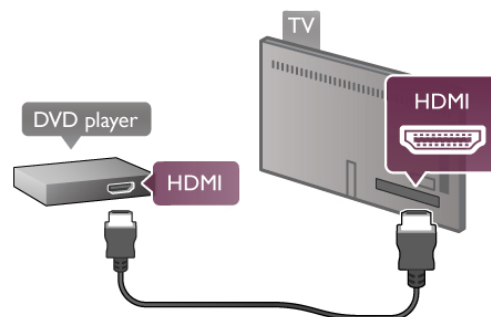

Kui DVD-mängija on ühendatud HDMI-ga ja toetab funktsiooni EasyLink HDMI CEC, saate DVD-mängijat teleri puldi abil juhtida.

Lisateabe saamiseks vajutage menüü **Abi** nuppu ≡ **Nimekiri** ja valige **EasyLink HDMI CEC**.

Mäng

Ühendage mängukonsool teleri küljel või tagaküljel olevasse porti.

Võite kasutada HDMI-, YPbPr- või SCART-ühendust. Kui teie mängukonsoolil on vaid videoväljund (CVBS) ja heliväljund L/R, kasutage SCART-ühenduse loomiseks video-audio L/R- ja SCART-adapterit.

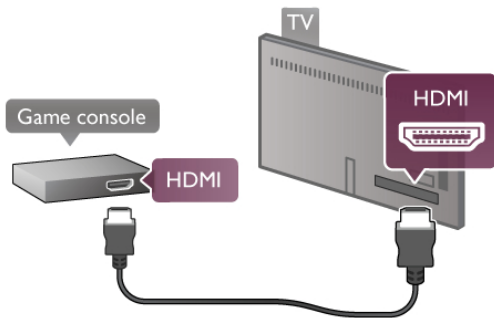

Parima kvaliteediga ühenduse loomiseks ühendage mängukonsool HDMI-kaabliga teleri küljel olevasse pistikusse. Kui mängukonsool on ühendatud HDMI-ga ja ta toetab funktsiooni EasyLink HDMI CEC, saate mängukonsooli teleri puldi abil juhtida.

Võite mängukonsooli ja teleri ühendamiseks kasutada ka SCART-adapterit (pole komplektis).

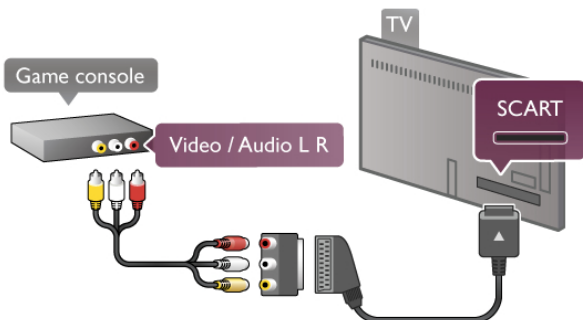

USB-kõvaketas

Mida sa vajad

USB-kõvaketta ühendamisel saate telesaate seisata või salvestada. Telesaade peab olema digisaade (DVB-saade vms). Samuti võite ühendada USB-kõvaketta võrguvideokaupluses olevate filmide (nõudevideo) vaatamiseks.

Laenutatud video vaatamiseks

Internetiühenduse korral saate laenutada võrguvideokauplusest filmi. Avage **Smart TV** ja käivitage **rakenduste galeriis** videolaenutuse rakendus.

Laenutatud video allalaadimiseks võite ühendada 8 GB USB-välkmäluseadme, kuid võite kasutada ka USB-kõvaketast. USB-kõvaketta installimisel saate valida, kas soovite seda ka laenutatud video vaatamisel kasutada. Isegi kui videolaenus kasutab video voogedastust, võib teil USB-kõvaketast vaja minna osa videopuhvri salvestamiseks.

Seiskamiseks

Paigaldamine / Seadmete ühendamine

Saate seiskamiseks vajate protokolliga USB 2.0 ühilduvat kõvaketast, millel on vähemalt 32 GB vaba ruumi ja mille salvestuskiirus on vähemalt 30 MB/s.

Salvestamiseks

Saate seiskamiseks ja salvestamiseks vajate kõvaketast, millel on vähemalt 250 GB vaba ruumi.

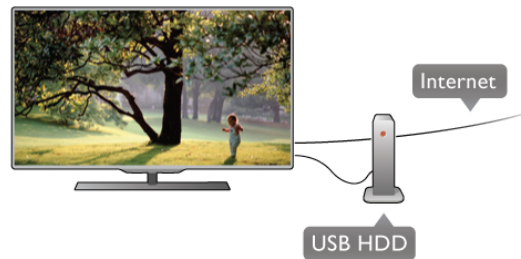

Telekava

Kui otsustate salvestamiseks kasutada USB-kõvaketast, kontrollige, kas teie riigis on võimalik digiteleviseiooni saateid salvestada.

Vajutage puldi nuppu **Telekava**. Kui telekava lehel on salvestamisnupp, võite digiteleviseiooni kanalite saateid salvestada.

Kui salvestamisnuppu pole, kontrollige, kas telekava uuendatakse internetist.

Selleks, et kontrollida, kas telekava saab andmeid internetist, vajutage nuppu **🏠**, valige **⚙️ Seadistamine** ja vajutage nuppu **OK**.

Valige **Teleri sätted > Üldsätted > Telekava**. Seejärel valige **Internetist** ja vajutage nuppu **OK**.

Telerile USB-kõvaketta paigaldamiseks vajutage menüü **Abi** nuppu **☰ Nimekiri** ja avage teema **USB-kõvaketas, paigaldamine**.

Installimine

Enne ülekanne seiskamist või salvestamist peate vormindama ühendatud USB-kõvaketta. Kui soovite saadet salvestada internetist pärit telekava andmetega, peab teil enne USB-kõvaketta installimist olema telerisse paigaldatud internetiühendus.

1. Ühendage USB-kõvaketas teleri tagaküljel olevasse **USB**-porti. Võite kasutada teleri suvalist USB-porti, kuid porti HDMI 1 kõrval asuv port on sobivaim. Ärge ühendage vormindamise ajal muudesse USB-portidesse muid USB-seadmeid.

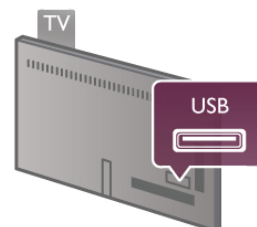

2. Lülitage USB-kõvaketas ja teler sisse.
3. Kui teler on häälestatud digiteleviseiooni kanalile, vajutage nuppu **|| (Paus)**. Kui püüate saadet seisata, alustatakse vormindamist. Vormindamisel eemaldatakse ühendatud USB-kõvakettalt kõik failid. Järgige ekraanile kuvatavaid juhiseid.

Kui USB-kõvaketas on vormindatud, jätke see teleriga ühendatuks.

Hoiatus

Kuna USB-kõvaketas on vormindatud kasutamiseks ainult selle teleriga, ei saa selle salvestisi mõnes muus teleris või arvutis kasutada. Ärge kopeerige ega muutke USB-kõvakettale salvestatud faile ühegi arvutirakendusega. Muidu rikute oma salvestised. Pärast mõne muu USB-kõvaketta vormindamist kustutatakse eelmiselt USB-kõvakettalt andmed. Telerisse installitud USB-kõvaketas tuleb arvutis kasutamiseks ümber vormindada.

Telesaadete seiskamise või salvestamise kohta teabe saamiseks vajutage menüü **Abi** nuppu ≡ **Nimekiri** ja avage teema **Pause TV** või **Salvestamine**.

USB-klaviatuur või -hiir

USB-klaviatuur

Teleril teksti sisestamiseks ühendage USB-klaviatuur (USB-HID-tüüpi).

Võite teleriga ühendada klaviatuuri ja hiire. Kasutage ühendamiseks teleri küljel olevat **USB-porti**.



Klaviatuuri paigaldamine

USB-klaviatuuri paigaldamiseks lülitage teler sisse ja ühendage USB-klaviatuur teleri küljel oleva **USB**-pordiga. Kui teler klaviatuuri esimest korda tuvastab, võite valida klaviatuuri paigutuse ja valikut katsetada.

Kui valite klaviatuuri esmaseks paigutuseks kirillitsa või kreeka paigutuse, saate valida ka teise, ladina tähtedel põhineva klaviatuuri paigutuse.

Klaviatuuri paigutuse edaspidiseks muutmiseks vajutage nuppu **⬆️**, valige **⚙️ Seadistamine** ja vajutage nuppu **OK**.

Valige **Teleri sätted > Üldsätted > USB-hiir ja -klaviatuur > Klaviatuuri sätted** ning vajutage nuppu **OK**.

Klahvid kanalite ümbernimetamiseks

- Sisestusklahv **↵** = OK
- Tagasisammuklahv **⬅️** = kursori ees oleva tähemärgi kustutamine
- Nooleklahvid = tekstivälja piires navigeerimine
- Kui seadistatud on klaviatuuri teine paigutus, vajutage klaviatuuri paigutuse vahetamiseks korraga klahve **Alt** ja **Shift**.

Klahvid Smart TV rakenduste ja veebilehede kasutamiseks

- **Tab** ja **Shift Tab** = järgmine ja eelmine
- **Home** = lehe algusesse kerimine
- **End** = lehe lõppu kerimine
- **Page Up** = ühe lehe võrra ülispoole liikumine
- **Page Down** = ühe lehe võrra allapoole liikumine

- **+** = ühe astme võrra sissesuunimine
- **-** = ühe astme võrra väljasuunimine
- ***** = laiusega sobitamine

USB-hiire ühendamiseks vajutage menüüs **Abi** nuppu ≡ **Nimekiri** ja avage teema **USB-hiir**.

USB-hiir

Veebilehedel liikumiseks saate ühendada USB-hiire (USB-HID-tüüpi).

Hiire abil saate veebilehel lihtsamini valikuid teha ja klõpsata. USB-hiirega ei saa liikuda Smart TV rakenduste lehtedel ega teleri menüüs.



Hiire paigaldamine

Lülitage teler sisse ja ühendage USB-hiir ühte teleri küljel olevasse **USB**-porti. Võite ühendada USB-hiire ka ühendatud USB-klaviatuuriga.

Hiireklahvid

- **Vasak klahv** = OK
 - **Parem klahv** = tagasi **↶**
- Kerimisratta abil saate lehti üles ja alla kerida.

USB-klaviatuuri ühendamiseks vajutage menüüs **Abi** nuppu ≡ **Nimekiri** ja avage teema **USB-klaviatuur**.

USB mälupealk

Ühendatud USB-mäluseadmelt saate vaadata fotosid või esitada muusikat ja filme.

Sisestage USB-seade sisselülitatud teleri vasakul küljel asuvasse **USB**-porti.

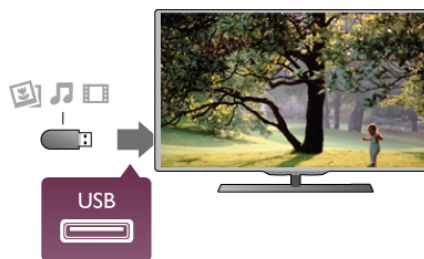

Teler tuvastab mälupealka ja avab loendi selle sisuga. Kui sisukorda automaatselt ei kuvata, vajutage nuppu **➡️ SOURCE**, valige **USB** ja vajutage nuppu **OK**.

USB-mälupealka sisu vaatamise lõpetamiseks vajutage nuppu **Ⓜ️ TV** või valige mõni muu toiming. USB-mälupealka eraldamiseks võite selle igal ajal välja tõmmata.

USB-mälupulgal oleva sisu vaatamiseks või kuulamiseks vajutage menüü **Abi** nuppu ≡ **Nimekiri** ja avage teema **Videod, fotod ja muusika**.

Fotokaamera

Digikaameras olevate fotode vaatamiseks võite ühendada kaamera teleriga.

Kasutage ühendamiseks teleri vasakul küljel olevat **USB**-porti. Ühendamise järel lülitage kaamera sisse.



Kui sisukorda automaatselt ei kuvata, vajutage nuppu **SOURCE**, valige **USB** ja vajutage nuppu **OK**. Kaamera võib olla seadistatud sisu edastamiseks protokolliga PTP (pildiedastusprotokoll, Picture Transfer Protocol). Lisateavet saate fotokaamera kasutusjuhendist.

Fotode vaatamise kohta lisateabe saamiseks vajutage menüü **Abi** nuppu ≡ **Nimekiri** ja avage teema **Videod, fotod ja muusika**.

Videokaamera

Ühendage videokaamera teleri küljele või tagaküljele. Võite kasutada HDMI-, YPbPr- või SCART-ühendust. Kui videokaameral on ainult CVBS-videoväljund ja L/R-heliväljund, kasutage SCART-liidesega ühendamiseks video-audio L/R- ja SCART-adapterit.

Parima kvaliteediga ühenduse loomiseks ühendage videokaamera HDMI-kaabliga teleri küljel olevasse porti.



Võite kaamera ühendamiseks teleriga kasutada ka SCART-adapterit.

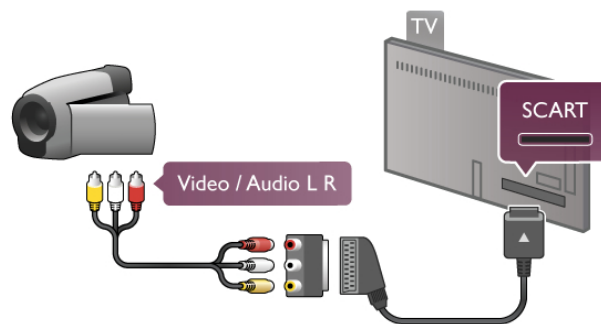

Arvuti

Võite arvuti teleriga ühendada ja kasutada telerit arvutimonitorina.

VGA-ühendus

Ühendage arvuti VGA-kaabliga **VGA**-porti ja L/R-helikaabliga teleri tagaküljel olevasse porti **AUDIO IN – VGA/DVI**.

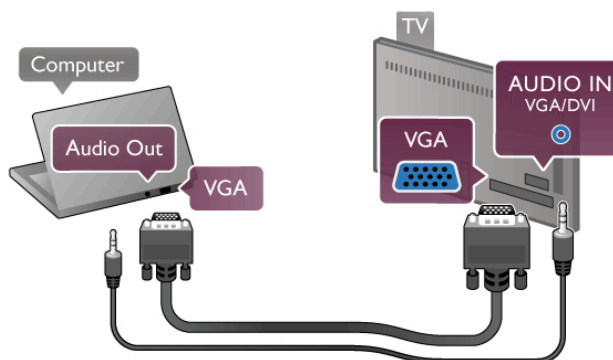

HDMI-ühendus

Ühendage arvuti ja teler HDMI-kaabliga.

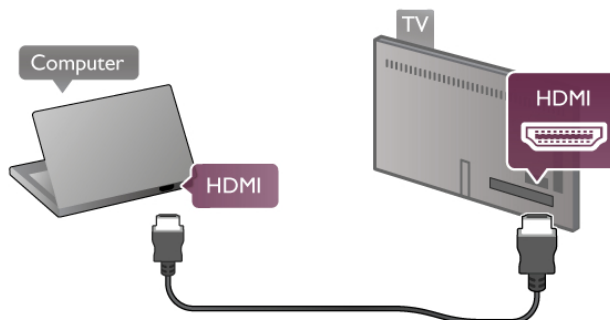

Ühendus DVI ja HDMI vahel

Võite kasutada DVI-HDMI-adapterit, et ühendada arvuti **HDMI**-porti ja L/R-helikaabel teleri tagaküljel olevasse porti **AUDIO IN – VGA/DVI**.

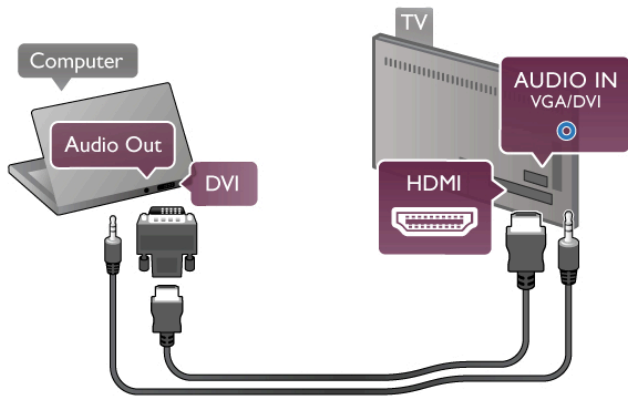

Parim monitorisäte

Kui arvuti lisatakse menüüsse Allikas (ühenduste loendis) seadme tüübina **Arvuti**, rakendatakse teleris automaatselt **arvuti** jaoks parimad sätted.

Kui kasutate arvutit filmide vaatamiseks või mängimiseks, võite soovida kasutada teleris parimaid telerivaatamise või mängimise sätteid.

Teleri sätete käsitsi vahetamiseks tehke järgmist.

1. Vajutage nuppu , valige **Seadistamine** ja seejärel vajutage nuppu **OK**.
2. Valige **Teleri sätted** > **Pilt** > **Mäng või arvuti** ja vajutage nuppu **OK**.
3. Mängimise puhul valige **Mäng** või filmi vaatamise puhul **Väljas** ja vajutage nuppu **OK**.
4. Vajaduse korral vajutage menüü sulgemiseks mitu korda nuppu . Kui olete mängimise lõpetanud, ärge unustage seada menüüs Arvuti või mäng olev säte tagasi seadele **Arvuti**.

Pildivorming – mastaapimata

Peale automaatsätete võite määrata pildivormingu ka Mastaapimata – asjatundjatele mõeldud kõiki piksleid kuvava pildivormingu (ekraanil võidakse kuvada musti ribasid).

1. Vajutage nuppu **OPTIONS** ja seejärel menüüribal nuppu **Suvandid**.
2. Valige **Pildivorming** > **Mastaapimata** ja vajutage nuppu **OK**.

Toetatud arvuti eraldusvõimete ülevaate vaatamiseks vajutage menüü **Abi** nuppu **Nimekiri** ja avage teema **Eraldusvõimed**.

2.6

Seadistusmenüü

Vajutage menüüs **Abi** nuppu **Nimekiri** ja leidke soovitud teema tähestikulisest nimekirjast. Lisateabe saamiseks valige teema ja vajutage nuppu **OK**, et avada abileht.

Telerialus

Kui teler on paigaldatud telerialusele, veenduge alati, et teler asub kõval pinnal. Paigaldusjuhised leiate ka teleri komplekti kuuluvast kiirjuhendist.



Kui olete selle juhendi ära kaotanud, võite selle alla laadida veebisaidilt www.philips.com. Allalaaditava kiirjuhendi leidmiseks kasutage teleri tüübnumbrit.

Lisateabe saamiseks teleri seinale paigaldamise kohta vajutage nuppu **Nimekiri** ja lugege vastav teema läbi.

Seinale paigaldamine

Teabe saamiseks selle kohta, milline seinakinnitus oma telerile osta, lugege teleri kiirjuhendit. Teleri seinale paigaldamise juhised leiate teleri komplekti kuuluvatest dokumentidest.

Ettevaatust

Enne teleri seinale paigaldamist lugege kõik teleri komplekti kuuluvad ohutusjuhised mõttega läbi. TP Vision Netherlands B.V. ei vastuta vales paigaldamisest tingitud õnnetuse või vigastuse eest.

2.8

Ohutus ja hooldus

Ohutus

Enne teleri kasutamist lugege kõik ohutusjuhised mõttega läbi. Juhiste eiramisest tingitud kahjudele garantii ei laiene.

Elektrilöögi või tulekahju oht!

- Ärge laske teleril vihma või veega kokku puutuda. Ärge asetage teleri lähedusse vedelikke sisaldavaid anumaid (nt vaase). Kui teleri peale või telerisse satub vedelik, eemaldage pistik viivitamatult pistikupesast. Pöörduge Philipsi klienditeenindusse ja laske telerit enne kasutamist kontrollida.
- Ärge kunagi jätke telerit, kaugjuhtimispulti ega patareisid liigse kuumuse kätte. Ärge kunagi asetage neid põleva küünla, lahtise leegi ega teiste kuumaallikate lähedusse, sh otsese päikesevalguse kätte.
- Ärge kunagi asetage esemeid teleri ventilatsiooniavadesse või muudesse avaustesse.
- Ärge asetage raskeid esemeid toitekaabli peale.
- Toitepistikud ei tohi olla välise surve all. Logisevad pistikud võivad põhjustada kaarlahendusi ja tulekahju. Veenduge, et toitekaabel ei satu surve alla, kui te teleri ekraani pöörate.
- Teleri eemaldamiseks vooluvõrgust ühendage teleri toitepistik pistikupesast lahti. Toidet lahti ühendades tõmmake alati pistikust, mitte kaablist. Veenduge, et teil on alati toitepistikule ja -kaablile ning pistikupesale vaba juurdepääs.

Vigastuse või teleri kahjustamise oht!

- Rohkem kui 25 kg kaaluva teleri tõstmiseks ja kandmiseks on vaja kahte inimest.
- Kui paigaldate teleri alusele, kasutage ainult komplektis olevat alust. Kinnitage alus kindlalt teleri külge. Asetage teler lamedale, tasasele pinnale, mis suudab teleri ja aluse raskust kanda.
- Seinale paigaldamisel veenduge, et konstruktsioon peab teleri massile kindlalt vastu. TP Vision Netherlands B.V. ei vastuta vales paigaldamisest tingitud õnnetuse, vigastuse või kahju eest.
- Mõned selle toote osad on valmistatud klaasist. Kahjustuste ja vigastuste vältimiseks käsitsege toodet hoolikalt.

Teleri kahjustamise oht!

Enne teleri ühendamist vooluvõrku veenduge, et toitepinge vastab teleri tagaküljel toodud väärtusele. Ärge kunagi ühendage telerit sellest väärtusest erineva pingega vooluvõrku.

Laste vigastuse oht!

Järgige neid ettevaatusabinõusid, et vältida teleri ümberkukkumist ja seeläbi laste vigastamist.

- Ärge kunagi paigutage telerit pinnale, mis on kaetud riide või muu äratõrjutava materjaliga.
- Veenduge, et ükski teleri osa ei ulatu üle aluspinna nurga.
- Ärge kunagi asetage telerit kõrgele mööbliesemele (nt raamatuniilile), ilma et jätaksite mööblieseme ja teleri seina või sobiva toe külge kinnitamata.
- Rääkige lastega ohtudest, mis võivad kaasneda mööblile ronimisega, et telerini ulatuda.

Patareidide allaneelamise oht!

Kaugjuhtimispult võib sisaldada mündikujulisi patareisid, mida lapsed võivad kergesti alla neelata. Hoidke need patareid alati väljaspool laste käeulatus!

Ülekuumenemise oht!

Ärge kunagi paigaldage telerit kitsasse ja suletud paika. Jätke kindlasti teleri ümber vähemalt 10 cm jagu õhutusruumi. Veenduge, et kardinaid või muud esemed ei kataks kunagi teleri ventilatsiooniavasid kinni.

Äike

Tõmmake enne äikesetomi algust teleri pistik pistikupesast välja ja antenn teleri küljest ära. Äikese ajal ärge kunagi puudutage teleri, toitejuhtme ega antennikaabli ühtegi osa.

Kuulmiskahjustuse oht!

Vältige kõrvaklappide kasutamist suure helitugevusega või kaua aega järjest.

Madalad temperatuurid

Kui telerit transporditakse madalamal temperatuuril kui 5 °C või 41 °F, pakkige teler enne pistikupesasse ühendamist lahti ja oodake, kuni teleri temperatuur ühtlustub toatemperatuuriga.

Häired elektrivõrgu töös

Juhul, kui seade ei naase varasema režiimi juurde väliste häirete tõttu elektrivõrgu töös (näiteks elektrostaatilise lahenduse tõttu), on vajalik kasutaja sekkumine.

Ekraanihooldus

- Ärge kunagi puudutage, lükake, hõõruge ega lööge ekraani mõne esemega.
- Eemaldage teler enne puhastamist pistikupesast.
- Puhastage telerit ja raami pehme niiske lapiga ning pühkige seda ettevaatlikult. Ärge puudutage teleri tagaküljel olevaid Ambilighti LED-e. Ärge puhastage telerit alkoholi, kemikaalide või majapidamises kasutatavate puhastusvahenditega.
- Et vältida moonutusi ja värvide hajumist, pühkige veetilgad võimalikult kiiresti ära.
- Võimaluse korral hoiduge liikumatutest kujutistest. Liikumatud kujutised on sellised, mis jäävad ekraanile pikemaks ajaks, nt ekraanile kuvatud menüüd, mustad ribad, kellaja ekraanikuvad. Kui olete sunnitud liikumatuid kujutisi kasutama, vähendage ekraani kahjustuste vältimiseks ekraani kontrastsust ja heledust.

Temperatuur ja niiskus

Väga harva võib juhtuda, et temperatuuri ja niiskuse tõttu tekib teleri klaasist esiosa sisse vähene kondensaat. Selle vältimiseks hoidke teler otsesest päikesevalgusest, kuumusest ja liigsest niiskusest eemal. Kui aga kondensaat siiski tekib, kaob see iseenesest, kui lasete teleril paar tundi töötada. Kondensaadist tulenev niiskus ei kahjusta telerit ega põhjusta selle talitlushäireid.

Teler



Sisselülitamine

Sisse- ja väljalülitamine

Enne teleri sisselülitamist kontrollige, et olete ühendanud teleri tagaküljel oleva toitepistikku.

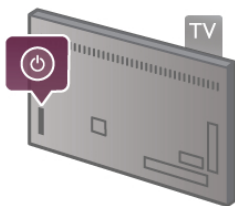
Kui punane märgutuli pole süttinud, vajutage teleri tagaküljel paremal asuvat väikest nuppu , et seada teler ooterežiimile – punane märgutuli süttib.



Kui teler on ooterežiimil, vajutage teleri sisselülitamiseks puldi nuppu . Võite teleri sisse lülitada ka nuppudega **CH+**, **CH-** ja .



Kiirstart

Kiireks käivitamiseks võite seada teleri režiimile **Kiirstart**. Lisateabe saamiseks vajutage menüü **Abi** nuppu  ja valige **Kiirstart**.

Ooterežiimi lülitamine

Teleri lülitamiseks ooterežiimile vajutage puldi nuppu .

Väljalülitamine

Teleri väljalülitamiseks vajutage teleri tagaküljel paremal olevat väikest nuppu . Punane märgutuli kustub. Teler on endiselt vooluvõrku ühendatud, kuid kulutab väga vähe energiat. Teleri täielikult väljalülitamiseks eemaldage pistik vooluvõrgust.

Toitekaabli eraldamisel tõmmake alati pistikust, mitte kaablist. Veenduge, et teil oleks alati vaba juurdepääs pistikule, toitekaablile ja pistikupesale.



Kiirstart

Kiirstardi kasutamisel käivitub teler tavalisest kiiremini. Kui Kiirstart on aktiveeritud, kuvatakse teleri käivitamisel ooterežiimilt pilt vaid paari sekundi pärast.

Teler võib teie vaatamisharjumusi meeles pidada. Kiirstart aktiveeritakse automaatselt pisut enne seda, kui te tavaliselt teleri sisse lülitate, et saaksite teleri kiirelt käivitada. Võite ka määrata kolm ajavahemikku päevas, mil teler on kiireks sisselülitamiseks valmis.

Kui lülitate teleri uuesti ooterežiimile, jääb Kiirstart aktiivseks määratud ajavahemiku vältel.

Aktiveerimine

Kiirstardi aktiveerimiseks vajutage nuppu , valige  **Seadistamine** ja vajutage nuppu **OK**, et avada menüü Seadistamine.

Valige **Teleri sätted** > **Üldsätted** > **Kiirstart** > **Aktiveerimine**. Võite valida kas sätte **Automaatne** või **Käsitsi**.

- Automaatne

Valige **Automaatne**, kui soovite Kiirstardi automaatselt aktiveerida. Teler jätab meelde teie vaatamisharjumused ja käivitab Kiirstardi nende ajavahemike vältel. Sätte **Automaatne** valimisel võib teler seadistada kuni neli tunniajast vahemikku.

- Käsitsi

Valige **Käsitsi**, et aktiveerida Kiirstart kolmel määratud ajavahemikul päevas. Näiteks võite määrata ühe ajavahemiku hommikuks, ühe lõunaks ja ühe õhtuks. Iga ajavahemiku pikkuse saate ise määrata.

Kui Kiirstardi aktiveerimise säte on **Käsitsi**, võite määrata ka **Ooteviivituse**. Ooteviivituse abil saate jätta teleri kiirstardi aktiivseks ka mõnda aega pärast teleri lülitamist ooterežiimile. Võite määrata viivituse kestuseks kuni 1 tunni ja muuta seda 15-minutiste ajavahemike võrra.

Eripärad

Kiirstardi aktiveerimiseks peab teleri kell olema õigesti seadistatud.

Kiirstart ei saa olla aktiivne kauem kui 4 tundi järjest.

Kiirstardi kasutamisel on energjakulu ooterežiimil oleku ajal suurem.

Kaugjuhtimispuhl

Nuppude ülevaade



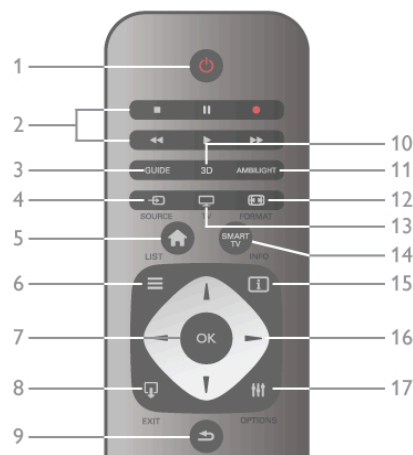



Ülemine osa



1 – Ooterežiim

Teleri lülitamine ooterežiimile või ooterežiimilt sisselülitamine.

2 – esitus- ja salvestusnupud

- Esita , esitamine
- Seiska , esituse seiskamine
- Peata , esituse katkestamine
- Keri tagasi , tagasikerimine
- Keri edasi , kiire edasikerimine
- Salvesta , salvestamine

3 – GUIDE

Telekava avamine või sulgemine.

4 – SOURCE

Ühendatud seadmete loendi avamine või sulgemine.

5 – Home

Kodumenüü avamine ja sulgemine.

6 – LIST

Kanalite loendi või teie fotode, muusika või filmide avamine või sulgemine.

7 – OK

Valiku kinnitamine.

8 – EXIT

Eelmisele valitud ühendatud seadmele (nt digivastuvõtjale) naasmine.

9 – Tagasi

Eelmisele valitud kanalile naasmine. Menüüst väljumine seadeid muutmata. Naasmine eelmisele teleteksti või Smart TV veebilehele.

10 – 3D

Menüü 3D avamine ja sulgemine.

11 – AMBILIGHT

Ambilighti sisse- või väljalülitamine ja Ambilighti ooterežiimilt sisselülitamine.

12 – FORMAT

Vormingumenüü avamine ja sulgemine.

13 – TV

Teleri vaatamisele lülitamine.

14 – SMART TV

Smart TV kodulehe avamine.

15 – INFO

Teabemenüü avamine või sulgemine.

16 – Navigatsiooninupud

Üles, alla, vasakule või paremale liikumine.

17 – OPTIONS

Valikumenüü avamine ja sulgemine.

All

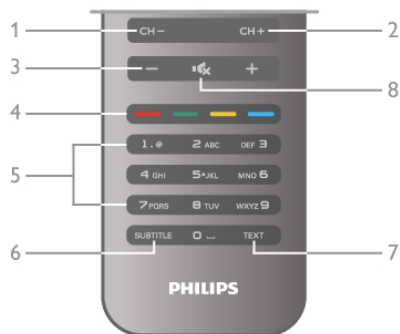

1 – CH-, Channel -

Kanalite loendis eelmisele kanalile minek, teletekstis eelmisele lehele minek või plaadil eelmisele peatükile minek.

2 – CH+, Channel +

Kanalite loendis järgmisele kanalile minek, teletekstis järgmisele lehele minek või plaadil järgmisele peatükile minek.

3 – Volume - ja +

Helitugevuse muutmine.

4 – Värvinupud

Otsejuurdepääs valikutele.

5 – Numbrinupud ja tekstiklaviatuur

Telekanali otsse valimine või teksti sisestamine.

6 – SUBTITLE

Subtiitrite sisse- või väljalülitamine või vaigistuse ajal sisselülitamine.

7 – TEXT

Teleteksti avamine või sulgemine.

8 – Mute

Heli summutamine või taastamine.

Infrapunaandur

Suunake kaugjuhtimispuuldi kindlasti alati teleri esiküljel paikneva kaugjuhtimispuuldi infrapunaanduri poole.



Patareid

Patareide vahetamiseks avage kaugjuhtimispuuldi tagaküljel olev patareisalv.

1. Vajutage ettevaatlikult puldi tagaküljel olevat noolt ja libistage patareisalve kate noole suunas lahti.
2. Asendage tühjenenud patareid kahe AAA-LR03-tüüpi 1,5 V patareiga. Kontrollige, et patareide pluss- ja miinuspool oleksid õigesti paigaldatud.
3. Pange patareisalve kate tagasi ja sulgege see, libistades seda, kuni kuulete klõpsu.



Kui te ei kasuta pulti pikema aja jooksul, eemaldage patareid. Tööea lõppedes kõrvaldage patareid kasutusest kehtivate seaduste kohaselt.

Lisateabe saamiseks vajutage menüü **Abi** nuppu  **Nimekirj** ja avage teema **Kasutusest kõrvaldamine**.

Puhastamine

Kaugjuhtimispuuldi on kaetud kriimustusvastase kattega.

Kasutage kaugjuhtimispuldi puhastamiseks pehmet niisket lappi. Ärge kunagi kasutage teleri või puldi puhastamiseks selliseid aineid nagu alkohol, kemikaalid või kodupuhastusvahendid.

3.3

Teleri vaatamine

Kanalid

Kanalite vahetamine

Telekanalite vaatamiseks vajutage nuppu  TV. Teler häälestub viimati vaadatud kanalile.

Võite vajutada ka nuppu  kodumenüü avamiseks, valida teema **Teleri vaatamine** ja vajutada nuppu **OK**.



Kanalite vahetamine

Kanalite vahetamiseks vajutage nuppu **CH+** või **CH-**. Kui teate kanali numbrit, sisestage see numbrinuppudega. Kui olete numbrit sisestanud, vajutage kohe kanali vahetamiseks nuppu **OK**.

Varem vaadatud kanalile naasmiseks vajutage nuppu .

Kanalite loendis oleva kanali avamine

Kanalite loendi avamiseks vajutage telekanali vaatamise ajal nuppu  **LIST**. Valige loend sakkide reast.



Leidke kanalite loendist telekanal või raadiojaam. Kui selle ikoon on esile tõstetud, vajutage kanalile või raadiojaamale minekuks nuppu **OK**.

Kanalite loendis võib olla mitu lehekülge kanaleid. Eelmise või järgmise lehekülje vaatamiseks vajutage nuppu **CH-** või **CH+**. Kanalite loendi sulgemiseks kanalit vahetamata vajutage uuesti nuppu  **LIST**.



Raadiokanalid

Kui digisaated on saadaval, paigaldatakse kanalite salvestamise ajal digiraadiokanalid. Raadiokanalit saate vahetada samamoodi nagu telekanalit. DVB-C-kaabelkanalite paigaldamisel paigutatakse raadiojaamad harilikult kohtadele alates 1001-st.

Kanalite suvandid

Telekanali vaatamise ajal on olenevalt kanali tüübist (analoog- või digikanal) või teleri sätetest saadaval mitmeid suvandeid.

Suvandite avamine

Vajutage telekanalit vaadates nuppu  **OPTIONS** ja valige menüüribal sakk  **Suvandid**.



Kasutushõlbustus

Kui Kasutushõlbustus on sisse lülitatud, võite seadistada kuulmis- ja nägemisraskustega inimestele mõeldud suvandeid. Lisateabe saamiseks vajutage menüü **Abi** nuppu  **Nimekiri** ja valige teema **Kasutushõlbustus**.

Video valik

Digitelekanalid võivad edastada mitmeid videosignaale (mitmekanalilisi saateid), erinevaid kaameranurki või vaatepunkte või mitut saadet samal kanalil. Kui sellised kanalid on saadaval, kuvab teler selle kohta teate.

Subtiitrid

Selle suvandiga saab subtiitrid **sisse** või **välja** lülitada. Valige **Sees vaigistuse ajal**, et näidata subtiitrid vaid siis, kui heli on vaigistatud nupuga .

Subtiitri keel

Digisaadet vaadates võite valida ajutiselt mõne saadaoleva subtiitri keele, kui ükski teie eelistatud keeltest pole saadaval. Lisateabe saamiseks vajutage menüü **Abi** nuppu  **Nimekiri** ja valige **Subtiitrid**.

Heli keeled

Digisaadet vaadates võite valida ajutiselt mõne saadaoleva helikeele, kui ükski teie eelistatud keeltest pole saadaval. Lisateabe saamiseks vajutage menüü **Abi** nuppu  **Nimekiri** ja valige **Heli keeled**.

Kaksikrežiim I-II

Kui helisignaali edastatakse kahte keelt, juhul kui ühte või mõlemat pole nimetatud, on see suvand saadaval.

Liides Common interface

Kui CAM-liidese kaudu on juurdepääs ettemaksuga tasutavale tasulisele sisule, võite selle suvandi abil seadistada sisupakkuja sätteid.

HbbTV sellel kanalil

Võite blokeerida HbbTV lehed HbbTV funktsiooniga kanalist. Lisateabe saamiseks vajutage menüü **Abi** nuppu  **Nimekiri** ja valige **HbbTV**.

Olek

Valige **Olek**, et vaadata tehnilist teavet kanali (kas tegemist on analoog- või digikanaliga) või vaatamiseks kasutatava ühendatud seadme kohta.

Kanalite loendid

Kanalite loendid

Kanalite loendist leiate kõik paigaldatud tele- ja raadiokanalid.

Peale kõiki paigaldatud kanaleid sisaldava kanalite loendi **Kõik** võite koostada loendi **Lemmikud**, vaadata paigaldatud raadiokanaleid loendis **Raadiokanalid** või avastada hiljuti lisatud kanaleid loendis **Uus**.

Kanalite loendis oleva kanali avamine

Vajutage telekanali vaatamise ajal nuppu **≡ LIST**, et avada kanalite loend.

Valige üks kanalite loenditest.



Leidke kanalite loendist telekanal või raadiojaam. Kui selle ikoon on esile tõstetud, vajutage kanalile või raadiojaamale minekuks nuppu **OK**.

Kanalite loendis võib olla mitu lehekülge kanaleid. Eelmise või järgmise lehekülje vaatamiseks vajutage nuppu **CH-** või **CH+**. Kanalite loendi sulgemiseks kanalit vahetamata vajutage uuesti nuppu **≡ LIST**.

Lemmikuks märkimine

Loendis **Kõik** võite märkida mis tahes kanali lemmikkanaliks. Leidke kanal loendist ja vajutage nuppu **■ Märgi lemmikuks**. Kanal lisatakse loendisse Lemmikud.

Kanalite loendi valikud

Vajutage ekraanil kuvatavas kanalite loendis nuppu **o OPTIONS**, et teha järgmisi valikuid.

- Digikanal/analoogkanal
- Tasuta kanal / kodeeritud kanal
- Lukusta
- Eemalda lukustus



Kanalite logod

Enamiku kanalite puhul võib teler näidata kanali logo. Kui soovite need logod varjata, võite need välja lülitada.

Kanalite logode väljalülitamiseks tehke järgmist.

1. Vajutage nuppu **🏠**, valige **⚙️ Seadistamine** ja seejärel vajutage nuppu **OK**.
2. Valige **Teleri sätted > Üldsätted > Kanalite logod** ja vajutage nuppu **OK**.
3. Valige **Väljas** ja vajutage nuppu **OK**.
4. Vajaduse korral vajutage menüü sulgemiseks korduvalt nuppu **↩️**.

Kanalite ümbernimetamine

Võite kanalite loendites olevate kanalite nime muuta.

1. Tõstke kanalite loendis esile kanal, mille nime soovite muuta.
2. Vajutage nuppu **■ Muuda nime**.

Teksti sisestamine

Teksti sisestamiseks valige nooleklahvide abil tekstiväli. Kasutage kaugjuhtimispuldi klaviatuuri tähemärgi sisestamiseks sama moodi nagu SMS-i/tekstisõnumi puhul. Ekraaniklaviatuur kuvatakse kohe, kui te teksti sisestamist alustate. Värvinuppude abil võite sisestada väike- või suurtähti ja erimärke ning kasutada tagasisammuklahvi.

Tähemärgi kustutamiseks vajutage nuppu **↶**.

Ümbernimetamise lõpetamiseks valige käsk **Tehtud**.



Kui teie puldi tagaküljel on klaviatuur, võite ka seda kasutada. Lisateabe saamiseks vajutage menüü **Abi** nuppu **≡ Nimekirj** ja avage teema **Kaugjuhtimispuldi klaviatuur**.

Kanalite ümberpaigutamine

Võite paigutada ümber lemmikkanalite loendis olevaid kanaleid ja muuta nende järjestust.

Lisateabe saamiseks vajutage menüü **Abi** nuppu **≡ Nimekirj** ja valige **Lemmikkanalid**.

Lemmikkanalid

Võite luua lemmikkanalite loendi, milles on vaid need kanalid, mida soovite vaadata. Kui lemmikkanalite loend on valitud, näete kanalite vahetamisel ainult neid kanaleid.

Lemmikkanalite loendi loomine

1. Kanalite loendi avamiseks vajutage telekanali vaatamise ajal nuppu **≡ LIST**.
2. Valige loend **Lemmikud**.
3. Kui loend on tühi, palub teler teil kohe kanaleid lisada. Vajutage nuppu **OK**.
4. Valige nooleklahvide abil kanal ja vajutage nuppu **OK**, et lisada see kanal lemmikute hulka. Lemmikkanalite järjestus loendis sõltub nende lisamise järjestusest.

Lemmikute lisamine või eemaldamine

Lemmikkanali lisamiseks lemmikkanalite loendisse või eemaldamiseks loendist avage loend, vajutage nuppu **≡ OPTIONS**, valige **Lisa/eemalda lemmikuid** ja vajutage nuppu **OK**.

Valige nooleklahvide abil kanal ja vajutage nuppu **OK**, et lisada kanal lemmikute loendisse või eemaldada see sealt.

Ümberpaigutamine

Võite paigutada ümber lemmikkanalite loendis olevaid kanaleid ja muuta nende järjestust.

1. Tõstke kanalite loendis **Lemmikud** esile kanal, mille asendit soovite muuta.
 2. Vajutage nuppu **Liiguta**.
 3. Paigutage see kanal nooleklahvide abil soovitud kohta. Võite soovitud koha ka numbrinuppudega otse sisestada.
 4. Koha kinnitamiseks vajutage nuppu **OK** või koha muutmise tühistamiseks nuppu **Tühista**.
- Seejärel saate järgmise kanali esile tõsta ja toimida sama moodi.

Muudes kanalite loendites lemmikute lisamine või eemaldamine

Võite märkida kanaleid või raadiojaamu lemmikuteks ka loendites **Kõik**, **Raadio** ja **Uus**.

Tõstke nendes loendites esile kanal, mida soovite lemmikute loendisse lisada, ja vajutage nuppu **Märgi lemmikuks**. Kanal tähistatakse tämiga ★ ja lisatakse kanalite loendisse Lemmikud.

Kanali kustutamiseks lemmikute loendist tõstke kanal mis tahes kanalite loendis esile ja vajutage nuppu **Kustuta lemmikute hulgast**. Kanal eemaldatakse kanalite loendist Lemmikud.



Lapselukk

Lastel mõne kanali või saate vaatamise takistamiseks saate kanali lukustada või blokeerida vanusepiiranguga saated.

Kanali lukustamine

Võite kanali lukustada, et takistada lastel selle vaatamist. Lukustatud kanali vaatamiseks peate sisestama lapseluku koodi. Kanali lukustamiseks vajutage telekanali vaatamise ajal nuppu **LIST**, et avada **Kanalite loendid**. Valige mis tahes loendis lukustada soovitud kanal, vajutage nuppu **OPTIONS** ja valige **Lukusta kanal**. Lukustatud kanal on kanalite loendis tähistatud luku märgiga **🔒**. Kanali vabastamiseks lukust valige kanalite loendist lukustatud kanal ja seejärel suvand **Eemalda kanali lukustus**. Peate sisestama lapseluku koodi.

Te ei saa blokeerida ühendatud seadmetelt tulevaid saateid.

Vanemakontrolli piirang

Mõnedel digisaadete edastajatel on vanusepiiranguga saateid. Kui piirang on teie seadistatud vanusega võrdne või sellest kõrgem, siis saade blokeeritakse. Blokeeritud saate vaatamiseks peate sisestama lapseluku koodi. Vanemakontrolli piirang määratakse kõigile kanalitele.

Vanusepiirangu seadistamine

Vajutage nuppu **Liiguta**, valige **Seadistamine** ja vajutage nuppu **OK**. Valige **Kanali sätted > Lapselukk > Vanemakontrolli piirang**. Vanusepiirangu valimiseks peate esmalt sisestama neljakohalise lapseluku koodi. Kui lapseluku koodi ei ole veel määratud, saate seda nüüd teha.

Kui kood on sisestatud, võite valida vanusepiirangu. Kui saate piirang on võrdne või kõrgem määrast, mille olete seadnud vastavalt oma lapse vanusele, siis saade blokeeritakse. Blokeeringu eemaldamiseks küsib teler teilt koodi. Mõne operaatori puhul blokeerib teler üksnes kõrgema piiranguga saated.

Muuda koodi

Praeguse lapseluku koodi muutmiseks vajutage nuppu **Liiguta**, valige **Seadistamine** ja vajutage nuppu **OK**. Valige **Kanali sätted > Lapselukk > Koodi muutmine**. Sisestage kehtiv kood ja seejärel kaks korda uus kood. Uus kood on seadistatud.

Olete oma koodi unustanud?

Kui olete oma lukustusest vabastamise koodi unustanud, helistage oma riigi klienditeeninduskeskuse. Telefoninumbri leiab teleriga kaasas olevast dokumentatsioonist või veebilehelt www.philips.com/support.

Kanali paigaldamine

Kanalite värskendamine

Automaatne värskendamine

Kui kasutate digiteleviiooni, saate valida seadistuse, mille korral värskendab teler automaatselt loendit uute kanalitega. Võite kanalite värskendamist ka ise alustada.

Automaatne kanali värskendamine

Teler värskendab kanaleid ja salvestab uusi kanaleid kord päevas (kell 6.00). Uued kanalid salvestatakse loendisse **Kõik kanalid**, kuid ka loendisse **Uued kanalid**. Tühjad kanalid kustutatakse. Uute kanalite leidmisel või kanalite värskendamisel või eemaldamisel kuvatakse teleri käivitamise teade. Kanalite automaatselt värskendamiseks peab teler olema ooterežiimil.

Käivitamisel kuvatava teate väljalülitamiseks vajutage nuppu **Liiguta**, valige **Seadistamine** ja vajutage nuppu **OK**. Valige **Kanali sätted** ja vajutage nuppu **OK**. Valige **Kanali paigaldamine > Kanalite värskendamise teade > Väljas**.

Automaatselt kanalite värskendamise väljalülitamiseks vajutage nuppu **Liiguta**, valige **Seadistamine** ja vajutage nuppu **OK**. Valige **Kanali sätted** ja vajutage nuppu **OK**. Valige **Kanali paigaldamine > Automaatne kanali värskendamine > Väljas**.

Värskenduse käivitamine

Ise värskenduse käivitamiseks vajutage nuppu **Liiguta**, valige **Seadistamine** ja vajutage nuppu **OK**. Valige **Otsi kanaleid** ja vajutage nuppu **OK**. Valige **Värskenda kanaleid**, seejärel järgige ekraanil kuvatavaid juhiseid. Kanalite värskendamiseks võib kuluda mõni minut.

Mõnes riigis värskendatakse kanaleid automaatselt teleri vaatamise ajal või siis, kui teler on ooterežiimil.

Uued kanalid

Kanalite automaatselt värskendamisel lisatud uusi kanaleid on lihtne leida kanalite loendist **Uus**. Samad uued kanalid salvestatakse ka loendisse **Kõik** või **Raadio**.

Uued kanalid jäävad loendisse **Uus seni**, kuni te pole neid lemmikuks märkinud või neid vaadanud.

Kanalite lemmikuteks märkimise kohta teabe saamiseks vajutage menüüs **Abi** nuppu  **Nimekiri** ja seejärel avage teema **Lemmikkanalid**.



Kanalite uuesti paigaldamine

Võite kanaleid otsida ja uuesti paigaldada, jättes teleri muud sätteid muutmata. Võite ka teleri täielikult uuesti seadistada.

Kui määratud on lapseluku kood, peate selle enne kanalite uuesti paigaldamist sisestama.



Kanalite uuesti paigaldamine

Kanalite uuesti paigaldamiseks tehke järgmist.

1. Vajutage nuppu , valige  **Seadistamine** ja seejärel vajutage nuppu **OK**.
2. Valige **Otsi kanaleid** > **Paigalda kanalid uuesti** ja vajutage nuppu **OK**.
3. Valige **Antenn (DVB-T)** või **Kaabel (DVB-C)**. Kanalite otsinguks võib kuluda mõni minut. Järgige ekraanil olevaid juhiseid.

Täielik seadistamine



Teleri uuesti seadistamiseks tehke järgmist.

1. Vajutage nuppu , valige  **Seadistamine** ja seejärel vajutage nuppu **OK**.
2. Valige **Teleri sätted** > **Teleri uuesti seadistamine** ja vajutage nuppu **OK**. Seadistamiseks võib kuluda mõni minut. Järgige ekraanil olevaid juhiseid.

Tehase sätted

Tehase sätete taastamisel taastatakse teleri algsed pildi- ja helisätted ning Ambilighti sätted.

Algsete tehase sätete taastamiseks tehke järgmist.

1. Vajutage nuppu , valige  **Seadistamine** ja seejärel vajutage nuppu **OK**.
2. Valige **Teleri sätted** > **Üldsätted** > **Tehase sätted** ja vajutage nuppu **OK**.
3. Kinnitamiseks vajutage nuppu **OK**.
4. Vajaduse korral vajutage menüü sulgemiseks korduvalt nuppu .

Kanalite loendi koopia

Tutvustus

Kanalite loendi koopia on mõeldud edasimüüjatele ja kogunud kasutajatele.

Kanalite loendi koopia abil saate kopeerida ühte telerisse salvestatud kanalid teise sama tootesarja Philipsi telerisse. Kanalite loendi kopeerimisel väldite aeganõudvat kanaliotsingut, sest saate telerisse laadida eelseadistatud kanalite loendi. Väike kopeeritav fail mahub igasse USB-mäluseadmesse.

Nõuded

- Mõlemad telerid on sama aasta mudelivalikust.
- Mõlemal teleril on sama DVB tootetüübi tähis (H, K, M, T või D/00) tüübinumbris ja teler on seadistatud samale riigile.
- Mõlemal teleril on sama riistvaratüüp. Kontrollige riistvaratüüpi teleri tagaküljel asuvalt tüübisildilt. Tavaliselt on selle tähis Q . . . LA.
- Mõlemal teleril on ühilduvad tarkvaraversioonid. Üleslaadimisel hoiatab ekraanisõnum, kui tarkvaraversioonid ei ühildu.

Praegune versioon

Teleri tarkvaraversiooni kontrollimiseks valige suvand **Praegune versioon**.

Kanalite loendi koopia

Kanalite loendi kopeerimine

1. Lülitage sisse teler, millele kanalid on salvestatud. Ühendage USB-mäluseade.
2. Vajutage nuppu , valige  **Seadistamine** ja seejärel vajutage nuppu **OK**.
3. Valige **Teleri sätted** > **Üldsätted** > **Kanalite loendi koopia** > **Kopeeri USB-le** ja vajutage nuppu **OK**. Kanalite loendi kopeerimiseks sellest telerist võidakse teilt paluda seadistamisel sisestatud lapseluku koodi sisestamist.
4. Kui kopeerimine on valmis, eemaldage USB-mäluseade.



Nüüd saate laadida kopeeritud kanalite loendi teise Philipsi telerisse.

Kanalite loendi üleslaadimine



Kanalite loendi üleslaadimine

Olenevalt sellest, kas teler on juba seadistatud või mitte, peate kasutama erinevat kanalite loendi üleslaadimise meetodit.



Kanalite laadimine seadistamata telerisse



1. Teleri seadistamiseks ühendage esmalt toitepistik pistikupessa ning valige keel ja riik. Kanaliotsingu võite vahele jätta. Lõpetage seadistamine.
2. Ühendage USB-mäluseade, milles on teise teleri kanalite loend.
3. Kanalite loendi üleslaadimiseks vajutage kõigepealt nuppu , valige  **Seadistamine** ja vajutage nuppu **OK**.
4. Valige **Teleri sätted** > **Üldsätted** > **Kanalite loendi koopia** > **Kopeeri telerisse** ja vajutage nuppu **OK**. Teilt võidakse paluda selle teleri lapseluku koodi sisestamist.
5. Teler annab teada, kui kanalite loend on edukalt telerisse kopeeritud. Eemaldage USB-mäluseade.

Juba seadistatud telerisse

1. Kontrollige teleri riigi sätet. (Selleks vajutage nuppu , valige  **Seadistamine** ja vajutage nuppu **OK**. Valige **Otsi kanaleid** > **Kanalite uuesti paigaldamine** ja vajutage nuppu **OK**. Vajutage nuppu  ja hiljem nuppu **Tühista**, et kanaliotsingust väljuda.)



Kui riik on õige, jätkake juhiseiga 2.

Kui riik pole õige, peate teleri sätteid muutma. Selleks vajutage nuppu , valige  **Seadistamine** ja vajutage nuppu **OK**. Valige **Otsi kanaleid** > **Kanalite uuesti paigaldamine** > **OK**. Valige õige riik ja jätkake kanaliotsing vahele. Lõpetage seadistamine ja seejärel jätkake juhiseiga 2.

2. Ühendage USB-mäluseade, milles on teise teleri kanalite loend.
3. Kanalite loendi üleslaadimiseks vajutage kõigepealt nuppu , valige  **Seadistamine** ja vajutage nuppu **OK**.
4. Valige **Teleri sätted** > **Üldsätted** > **Kanalite loendi koopia** > **Kopeeri telerisse** ja vajutage nuppu **OK**. Teilt võidakse paluda selle teleri lapseluku koodi sisestamist.
5. Teler annab teada, kui kanalite loend on edukalt telerisse kopeeritud. Eemaldage USB-mäluseade.

DVB-T või DVB-C

Kui teie riigis on saadaval nii DVB-T- kui ka DVB-C-vastuvõtt ning see teler on valmis teie riigis DVB-T- ja DVB-C-signaali vastu võtma, valige esmakordsel kanalite seadistamisel üks neist kahest.

Kui soovite DVB sätet kanalite uuesti paigaldamisel muuta, vajutage nuppu , valige  **Seadistamine** ja vajutage nuppu **OK**.

Valige **Kanali sätted** ja vajutage nuppu **OK**.
Valige **Kanalite paigaldamine > Antenniühendus > Antenn** või **Kaabel (DVB-C)** ja vajutage nuppu **OK**. Valige soovitud DVB säte.

DVB-C-kanalite paigaldamine

Kasutamise lihtsustamiseks määratakse DVB-C sätted automaatselt.

Kui teie DVB-C pakkuja teatas teile kindlad DVB-C väärtused, võrgu ID või sageduse, sisestage need väärtused, kui teler neid paigaldamisel küsib.

Paigaldamise ajal võib olla vaja otsinguviisi (täis- või kiirotsing) muuta või sisestada kindel sümbolimäär menüüs **Sätted**.

Sümbolimäära sisestamiseks seadke esmalt sümbolimäär a sisestamisviisiks **Käsitsi**.

Kanalinumbrite vastuolu

Mõnes riigis võib erinevatel telekanalitel olla sama kanalinumbrer. Seadistamise ajal näitab teler kanalinumbrite vastuolude loendit. Mitme kanaliga numbri puhul peate valima kanali, mille soovite salvestada.

DVB-T + DVB-C

Kui kasutate nii DVB-T-antennisisendit kui ka DVB-C-sisendit, võite seadistada teleri nii DVB-T kui ka DVB-C kasutamiseks. Seadistage süsteemid üksteise järel vajalikke sätteid kasutades. Kui mõlemad süsteemid on seadistatud, peate valima antenni sisendsignaali teleri tagaküljel olevas pordis **Antenn** ja seadistama teleri õigele süsteemile, et vaadata telerisse salvestatud kanaleid.

DVB-T või DVB-C valimise kohta leiate lisateavet ülaltpoolt.

Vastuvõtu kvaliteet





Kui võtate vastu digikanaleid, saate kontrollida kanali kvaliteeti ja signaali tugevust.

Kui kasutate oma antenni, võite vastuvõtu parandamiseks antenni liigutada.

Digikanali vastuvõtu kvaliteedi kontrollimiseks valige see kanal. Vajutage nuppu , valige  **Seadistamine** ja vajutage nuppu **OK**.

Valige **Kanali sätted** ja vajutage nuppu **OK**. Valige **Kanali paigaldamine > Digikanal: vastuvõtu katse** ja vajutage nuppu **OK**.



Kuvatakse selle kanali digivastuvõtt. Kui vastuvõtt on nõrk, võite antenni ümber paigutada. Selle sageduse signaalkvaliteedi kontrollimiseks valige **Otsi** ja vajutage **OK**.

Kasutage puldi numbrinuppe kindla digisageduse sisestamiseks. Võite ka valida sageduse, seada noolenuppude  ja  abil numbrile ning muuta numbrit nuppude  ja  abil. Sageduse kontrollimiseks valige **Otsi** ja vajutage nuppu **OK**.

Kui kasutate kanalite vastuvõtuks DVB-C-d, on saadaval valikud **Sümbolikiiruse režiim** ja **Sümbolikiirus**. Valige sümbolikiiruse režiimiks **Automaatne**, kui teie kaabliteenuse pakkuja ei ole teile andnud kindlat sümbolikiiruse väärtust. Sisestage sümbolikiiruse väärtus numbrinuppude abil.

Käsitsi paigaldamine

Analoogtelekanaleid saate ükshaaval käsitsi seadistada.

Analoogkanalite käsitsi seadistamiseks vajutage nuppu , valige  **Seadistamine** ja vajutage nuppu **OK**.
Valige **Kanali sätted** ja vajutage nuppu **OK**.

Valige **Kanali paigaldamine > Analoogkanal: käsitsi seadistamine** ja vajutage nuppu **OK**.

1. Süsteem



Teleri süsteemi seadistamiseks valige **Süsteem** ja vajutage nuppu **OK**.

Valige riik või maailmajagu, kus te asute.

2. Kanali leidmine

Kanali leidmiseks valige **Leia kanal** ja vajutage **OK**. Valige **Otsi** ja vajutage **OK**. Võite sageduse ka ise sisestada. Kui vastuvõtt on nõrk, vajutage uuesti nuppu **Otsi**. Kui soovite kanalit salvestada, valige **Tehtud** ja vajutage **OK**.

3. Peenhäälestamine

Kanali peenhäälestamiseks valige **Peenhäälestamine** ja vajutage nuppu **OK**. Võite kanalit peenhäälestada nuppudega  või . Kui soovite leitud kanali salvestada, valige **Valmis** ja seejärel vajutage nuppu **OK**.

4. Salvestamine

Võite salvestada kanali praeguse või uue kanalinumbriga. Valige **Salvesta praegune kanal** või **Salvesta uue kanalina**.

Neid samme korake seni, kuni olete kõik saadaolevad analoogkanalid leidnud.

Pildi kuvasuhe

Kui pildi üla- ja allservas või külgedel on mustad ribad, võite pildi kuvasuhet reguleerida nii, et pilt täidaks kogu ekraani.

Vajutage telekanalit vaadates nuppu  **FORMAT**, et avada menüü **Pildi kuvasuhe**.

Valige loetelust kuvasuhe ja vajutage nuppu **OK**.

Pildi kuvasuhted

Olenevalt ekraanil kuvatavast pildist saate valida järgmiste kuvavõimaluste vahel.

• Automaatne täitmine

Pilti suurendatakse automaatselt nii, et see täidab kogu ekraani. Pilti moonutatakse minimaalselt ja subtiitrid jäävad nähtavaks. See ei sobi arvutisendi kasutamisel. Mõne äämiselt erineva pildivormingu puhul võivad mustad ribad endiselt nähtaval olla.

• Automaatne suum

Pilti suumitakse ekraani täitmiseks automaatselt nii palju kui võimalik, et pildi moonutus oleks võimalikult väike. Mustad ribad võivad jääda nähtavale. See ei sobi arvutisendi kasutamisel.

• Ülisuur suum

Eemaldatakse kuvasuhtega 4 : 3 esitatavate saadete mustad külgribad. Pilt seadistatakse selliseks, et see täidaks ekraani.

• Filmi laiendamine 16 : 9

Mastaabib pildi kuvasuhtele 16 : 9.

• Laiekraan

Venitab pildi kuvasuhtele 16 : 9.

• Mastaapimata

Eksperdirežiim HD- või arvutisendi jaoks. Piksel-pikslile kuva. Arvutist esitatavatel piltidel võivad olla mustad ribad.

Teletekst

Teleteksti leheküljed

Teleteksti avamine

Telekanalite vaatamise ajal teleteksti avamiseks vajutage nuppu **TEXT**.

Teleteksti sulgemiseks vajutage uuesti nuppu **TEXT**.



Teleteksti lehekülje valimine

Lehekülje valimiseks toimige järgmiselt.

- Sisestage numbriklahve kasutades leheküljenumber.
- Vajutage nuppu ◀ või ▶.
- Vajutage nuppu ▲ või ▼.
- Ekraani allosas värviliselt märgitud erifunktsioonide valimiseks vajutage värvinuppu.

Teleteksti alamlehed

Teleteksti iga lehekülj võib sisaldada mitmeid alamlehti. Alamlehtede numbrid kuvatakse põhilehekülje numbril kõrval oleva ribal.

Alamlehe valimiseks vajutage nuppu ◀ või ▶.

T.O.P. teleteksti leheküljed

Mõned edastajad pakuvad T.O.P. teleteksti.

T.O.P. teleteksti avamiseks teleteksti sees vajutage nuppu **OPTIONS** ja valige **T.O.P. ülevaade**.

Teletekstist otsimine

Te saate valida sõna ja teletekstist selle sõna esinemiskohti otsida.

Avage tekstileht ja vajutage nuppu **OK**.

Valige nooleklahvidega sõna või number.

Nüüd vajutage uuesti nuppu **OK**, et kohe selle sõna või numbril järgmisele esinemiskohale liikuda.

Järgmisele esinemiskohale liikumiseks vajutage uuesti nuppu **OK**.

Otsingu lõpetamiseks vajutage nuppu ▲ seni, kuni midagi ei ole enam valitud.

Teletekst ühendatud seadmest

Mõned ühendatud seadmed, mis võtavad vastu telekanaleid, võivad pakkuda ka teleteksti.

Ühendatud seadmest teleteksti avamiseks vajutage nuppu **HOME**, valige seade ja vajutage nuppu **OK**.

Vajutage seadmes kanali vaatamise ajal nuppu **OPTIONS**, valige suvand Kuva seadme nupud, seejärel valige nupp **TEXT** ja vajutage nuppu **OK**. Seadme nuppude varjamiseks vajutage nuppu **TEXT**.

Teleteksti sulgemiseks vajutage uuesti nuppu **TEXT**.

Digitekst (ainult Suurbritannia)

Mõned digiteleviiooni edastajad pakuvad oma digiteleviiooni kanalitel püsivalt digiteksti või interaktiivset TV-d. See sisaldab tavalist teleteksti, mille puhul saab numbri-, värvi- ja nooleklahvide abil teha valikuid ja navigeerida.

Digiteksti sulgemiseks vajutage nuppu **TEXT**.

Teleteksti valikud

Vajutage Teleteksti nuppu **OPTIONS**, et valida üks järgmistest.

- Lehekülje fikseerimine
- Kaheosaline ekraan
- T.O.P. ülevaade
- Suurendamine
- Nähtavale toomine
- Tsüklilised alamlehed
- Keel

Lehekülje fikseerimine

Alamlehtede automaatse pööramise lõpetamiseks vajutage nuppu **OPTIONS** ja valige suvand **Fikseeri lehekülj**.

Kaheosaline ekraan / täisekraan

Telekanali ja -teksti kõrvuti kuvamiseks vajutage nuppu **OPTIONS** ja valige suvand **Kaheosaline ekraan**.

Uuesti täisekraanivaatesse naasmiseks vajutage nuppu **Täisekraan**.

T.O.P. ülevaade

T.O.P. teleteksti avamiseks vajutage nuppu **OPTIONS** ja valige **T.O.P. ülevaade**.

Suurendamine

Teleteksti suurendamiseks, et seda oleks mugavam lugeda, vajutage nuppu **OPTIONS** ja valige **Suurenda**. Lehe kerimiseks vajutage nuppu ▼ või ▲.

Nähtavale toomine

Lehel oleva varjatud teabe nähtavale toomiseks vajutage nuppu **OPTIONS** ja valige **Too nähtavale**.

Tsüklilised alamlehed

Kui alamlehed on saadaval, võite nende tsükliliseks kerimiseks vajutada nuppu **OPTIONS** ja valida **Tsüklilised alamlehed**.

Keel

Teletekstis kasutatavate tähe märkide rühma korrektseks kuvamiseks vajutage nuppu **OPTIONS** ja valige **Keel**.

Teleteksti seadistamine

Teleteksti keel

Mõnede digiteleviiooni edastajate puhul saab valida mitme teleteksti keele vahel.

Esmase ja teisese teleteksti keele valimiseks vajutage nuppu **HOME**, valige **Seadistamine** ja seejärel vajutage nuppu **OK**.

Valige **Kanali sätted** ja seejärel suvand **Esmane** või **Teisene teletekst** ning valige teleteksti eelistatud keeled.

Teletekst 2.5

Teletekst 2.5 pakub rohkem värve ja paremat graafikat.

Teletekst 2.5 aktiveeritakse tavalise tehasesättena.

Teleteksti väljalülitamiseks vajutage nuppu **HOME**, valige **Seadistamine** ja vajutage nuppu **OK**.

Valige **Teleri sätted > Eelistused > Teletekst 2.5**.

Mis on iTV?

Interaktiivse TV korral kombineeritakse mõnedes digiülekannetes tavapärasel teleprogrammi info- või meelelahutuslehtedega. Mõnel lehel võite saatele reageerida või osaleda hääletuses, võrgus osta või maksta tellitava filmiprogrammi eest.

HbbTV, MHEG, . . .

Edastajad kasutavad erinevaid interaktiivse TV süsteeme: HbbTV (Hybrid Broadcast Broadband TV) või iTV (Interactive TV – MHEG). Interaktiivset TV-d nimetatakse mõnikord digitaalseks tekstiks või punaseks nupuks, kuid iga süsteem on erinev.

Lisateavet saate edastaja veebilehelt.

Mida sa vajad





Interaktiivset TV-d pakutakse ainult digiteleviseiooni kanalitel. Kõigi interaktiivse TV eeliste kasutamiseks vajate telerile kiiret (lainiba-) internetiühendust.

iTV lehed

iTV lehtede avamine

Enamiku HbbTV-d või iTV-d pakkuvate kanalite puhul saab interaktiivse programmi avamiseks vajutada punast nuppu  või nuppu **OK**.

iTV lehtedel liikumine

iTV lehtedel saate liikuda noole-, värvi- ja numbriklahvide ning nupu  abil. iTV lehtedel filmide vaatamiseks saate kasutada nuppe  (Esita),  (Seiska) ja  (Peata).

Digitekst (ainult Suurbritannia)

Digiteksti avamiseks vajutage nuppu **TEXT**. Sulgemiseks vajutage nuppu .

iTV lehtede sulgemine

Enamik iTV lehti annab teada, millist nuppu sulgemiseks kasutada.

iTV lehe sulguma sundimiseks lülitage järgmisele telekanalile ja tagasi.

3.4

Telekava

Telekava avamine

Telekavast võite vaadata teie kanalitel esitatavaid praeguseid ja tulevasei telesaateid*.

Telekava avamine

Telekava avamiseks vajutage nuppu **GUIDE**. Sulgemiseks vajutage uuesti nuppu **GUIDE**.



Telekava esmakordsel avamisel skannib teler kõigist telekanalistest saadete teavet. Selleks võib kuluda mitu minutit. Telekava andmed salvestatakse telerisse.

Saatele lülitumine

Telekavast võite lülituda mõnele praegu nädatavale saatele. Saate valimiseks tõstke saate nimi nooleklahvidega esile. Samal päeval esitatavate hilisemate saadete vaatamiseks liikuge navigatsiooninuppudega paremale.

Saatele (kanalile) lülitumiseks valige saade ja vajutage nuppu **OK**.

Saate üksikasjade vaatamine

Valitud saate üksikasjade vaatamiseks vajutage nuppu  **INFO**.

Päeva muutmine

Telekavas võidakse näidata ka järgmiste päevade kava (kuni 8 päeva).

Mõne järgmise päeva kava vaatamiseks vajutage nuppu **CH+**.

Eelmisele päevale naasmiseks vajutage nuppu **CH-**.

Võite ka vajutada nuppu  **OPTIONS** ja valida suvandi **Muuda päev**.

Telekava päeva valimiseks valige **Eelmine päev**, **Täna** või **Järgmine päev** ja vajutage nuppu **OK**.

Kui telekava teave pärineb internetist, vajutage nuppu  **Vali päev**.

Meeldetuletuse seadmine

Kui telekava andmed pärinevad telekanalist, võite seada ekraanil teatena kuvatavaid meeldetuletusi saate alguse kohta.

Meeldetuletuse seadmiseks valige telekavast saade ja vajutage värvinuppu **Sea meeldetuletus**. Saade tähistatakse kellaga .

Meeldetuletuse tühistamiseks vajutage värvinuppu **Kustuta meeldetuletus**.

Määratud meeldetuletuste loendi vaatamiseks vajutage värvinuppu **Seatud meeldetuletused**.

Otsing žanri järgi

Kui teave on saadaval, võite otsida telekavas olevaid saateid žanri alusel, nt filme, spordisaateid.

Saadete otsimiseks žanri alusel vajutage nuppu  **OPTIONS** ja valige suvand **Otsi žanri järgi**.

Valige žanr ja vajutage nuppu **OK**. Kuvatakse leitud saadete loend.

Salvestamine

Kui ühendate teleriga USB-kõvaketta, võite saateid salvestada. Ajastatud salvestamiseks võite kasutada telekava.

Lisateabe saamiseks vajutage menüü **Abi** nuppu  **Nimekirj** ja valige **Salvestamine**.

* Olenevalt telekava teabe päritolust kuvatakse kas analoog- ja digikanalite teavet või ainult digikanalite teavet. Kõigi kanalite kohta pole telekava teave saadaval.

Telekava teabe vastuvõtt

Telekava võtab teavet vastu kanalitest või internetist. Mõnes piirkonnas ja mõne kanali jaoks ei pruugi telekava teave saadaval olla.



Kui teler pole internetiga ühendatud, saadakse telekava teave kanalist.

Kui teler internetiga ühendatakse, lülitub teler ümber teavet internetist vastu võtma.

Kui telekava teave pärineb internetist, võib telekavas olla peale digikanalite ka analoogkanalite teavet. Telekava menüüs võite vaadata väikeses aknas ka praegu vaadatavat kanalit. Internetist saadud telekavasse ei saa meeldetuletusi lisada.

Telekava teabe hankimise seadistamine

Kui teleril on internetiühendus, võite seada teleri telekava teavet kanalist vastu võtma.

Telekava teabe hankimise määramiseks vajutage nuppu , valige  **Seadistamine** ja vajutage nuppu **OK**.

Valige **Teleri sätted** > **Üldsätted** > **Telekava**.

Valige **Telekanalist** või **Internetist**.

3.5

Seadmete vahetamine

Allikate loend

Ühenduste loendist (menüüst Allikad) leiate teleriga ühendatud seadmete loendi.

Menüüst Allikad saate seadmele lülituda.

Menüü Allikad

Menüü Allikad avamiseks vajutage nuppu  **SOURCE**.

Ühendatud seadmele lülitumiseks valige seade nooltega ◀ (vasak) või ▶ (parem) ja vajutage nuppu **OK**.

Mõne seadme (HDMI CEC seadmete) puhul võite seadme ikooni all olevast loendist toimingut valida.

Valige seade ja toiming ning vajutage nuppu **OK**.

Menüü Allikad sulgemiseks ilma seadmele lülitumata vajutage uuesti nuppu .



Automaatne tuvastamine

Kui teleriga ühendatakse uus seade, tuvastatakse see automaatselt ja lisatakse menüüsse Allikad. Seade kuvatakse ikoonina (seadme tüübi ikooniga) ja sellele antakse nimi. Kui seadme tüüp ei vasta seadmele (nt teler teatab, et tegemist on plaadimängijaga, kuid tegelikult pole), võite seadme tüüpi muuta.

Seadme tüüpi muutmiseks vajutage nuppu  **Seadme tüüp**, valige seadmele vastav tüüp ja vajutage nuppu **OK**.

Kui nimi ei vasta seadmele või soovite anda seadmele teatud nimi, vajutage nuppu  **Muuda nime**. Sisestage kaugjuhtimispuldi klaviatuuri abil uus nimi.

Sobiva seadmetüübi valimine lihtsustab seadme kasutamist. Seadme tüübiga määratakse pildi- ja heliseaded, eraldusvõime, erisätted või asukoht menüüs Allikad.

Kui teleriga ühendatakse uus seade, tekib menüü Allikad ette seadme ikoon.

Kui teler seadet automaatselt ei tuvasta, valige port, millega seadme ühendasite, ning muutke seadme tüüpi ja nime.

Algne nimi ja ikoon

Seadme ikooni algse nime ja tüübi taastamiseks vajutage nuppu  **OPTIONS**, valige menüüribalt sakk **Suvandid**, seejärel **Algne nimi ja ikoon** ning vajutage nuppu **OK**.

Ühenduste skannimine

Kõigi teleri ühenduste skannimiseks ja menüü Allikad värskendamiseks vajutage nuppu  **OPTIONS**, valige menüüribalt sakk **Suvandid**, valige **Skanni ühendusi** ja vajutage nuppu **OK**.

Ooterežiimilt ümberlülitumine

Ühendatud seadmele saate kaugjuhtimispuldi abil lülituda ka ooterežiimil olevast telerist.

Esitamine

Et käivitada plaadimängija ja teler ooterežiimilt ning alustada kohe plaadi või saate esitamist, vajutage teleri kaugjuhtimispuldi nuppu ▶ (Esita).

Seade peab olema ühendatud HDMI-kaabliga ja nii teleri kui ka seadme HDMI CEC funktsioon peab olema sisse lülitatud.



Kodukinosüsteem

Võite kodukinosüsteemi heliplaadi või raadiokanali kuulamiseks sisse lülitada, jättes teleri ooterežiimile.

Ainult kodukino sisselülitamiseks ja teleri ooterežiimile jätmiseks vajutage teleri kaugjuhtimispuldi nuppu  **SOURCE**.



EasyLink

EasyLink kaudu võite ühendatud seadmeid teleri puldiga juhtida. EasyLink kasutab ühendatud seadmetega side loomiseks HDMI CEC ühendust. Seadmed peavad toetama ühendusprotokolli HDMI CEC ja olema ühendatud HDMI-ühendusega.

Lisateabe saamiseks vajutage menüü **Abi** nuppu  **Nimekiri** ja valige **EasyLink**.

3.6

Subtiitrid ja keeled

Subtiitrid

Subtiitrite sisselülitamine

Subtiitrimenüü avamiseks vajutage nuppu **SUBTITLE**.

Võite subtiitrid **sisse** või **välja lülitada**.

Subtiitrite kuvamiseks siis, kui saade pole teie keeles (teleris valitud keeles), valige **Automaatne**. Selle valiku korral näidatakse subtiitrid ka siis, kui te heli nupuga  vaigistate.

Analoogkanalite korral peab subtiitrite kasutamine olema **Teleteksti** sätetega võimaldatud.



Analoogkanalite subtiitrid

Analoogkanalitel peate iga kanali puhul subtiitrite esitamise käsitsi lubama.

1. Lülituge kanalile ja vajutage teleteksti kuvamiseks nuppu **Teletekst**.

2. Sisestage subtiitrite leheküljenumber, tavaliselt 888.

3. Vajutage teleteksti sulgemiseks uuesti nuppu **Teletekst**.

Kui valite seda analoogkanalit vaadates menüü Subtiitrid suvandi Sees, siis esitatakse subtiitrid, kui need on saadaval.

Selleks, et saada teada, kas tegemist on analoog- või digikanaliga, lülituge kanalile ja avage menüü **Olek** alammenüü **Suvandid**.



Digikanalite subtiitrid

Digikanalite puhul subtiitrid seadistama ei pea.

Digikanalite sätteid võivad olla saadaval mitmes keeles subtiitritega. Võite määrata eelistatud esmase või teisese subtiitrite keele. Kui subtiitrid on nendes keeltes olemas, siis kuvab teler neid.

Kui eelistatud keeltes subtiitrid pole, võite valida mõnes muus keeles subtiitri.

Esmase ja teisese subtiitrite keele määramiseks tehke järgmist.

1. Vajutage nuppu , valige **Seadistamine** ja seejärel vajutage nuppu **OK**.
2. Valige **Kanali sätted** ja seejärel **Keeled** > **Esmased subtiitrid** või **Teisesed subtiitrid** ning vajutage nuppu **OK**.
3. Valige keel ja vajutage nuppu **OK**.
4. Vajaduse korral vajutage menüü sulgemiseks korduvalt nuppu .

Kui teie eelistatud keeltes subtiitrid pole, tehke subtiitrite keele valimiseks järgmist.



1. Vajutage nuppu  **OPTIONS**.
2. Valige **Subtiitrite keel** ja seejärel keel, mida soovite ajutiselt kasutada, ning vajutage nuppu **OK**.

Heli keel

Digitaalsete telekanalite saateid võidakse edastada mitmes keeles heliga. Võite määrata eelistatud esmase või teisese keele. Kui nendes keeltes heli on saadaval, lülitub teler emmale-kummale keelele.

Kui eelistatud keeltes heli pole, võite valida mõnes muus keeles heli.

Esmase ja teisese helikeele määramiseks tehke järgmist.

1. Vajutage nuppu , valige **Seadistamine** ja seejärel vajutage nuppu **OK**.
2. Valige **Kanali sätted** ja seejärel **Keeled** > **Esmane heli** või **Teisene heli** ning vajutage nuppu **OK**.
3. Valige keel ja vajutage nuppu **OK**.
4. Vajaduse korral vajutage menüü sulgemiseks korduvalt nuppu .

Kui ükski eelistatud keeltest pole saadaval, tehke heli keele valimiseks järgmist.



1. Vajutage nuppu  **OPTIONS**.
2. Valige **Heli keel** ja seejärel keel, mida soovite ajutiselt kasutada, ning vajutage nuppu **OK**.



Algne keel

Kui digikanal edastab ka saate või filmi algset keelt, võite seada teleri automaatselt sellele keelele lülituma. Lülitage valik **Algne keel** sisse, kui soovite vaadata dubleeritud tekstiga filmi algse keeles (kui algne keel on saadaval).

Algse keele valimiseks tehke järgmist.

1. Vajutage nuppu , valige **Seadistamine** ja seejärel vajutage nuppu **OK**.
2. Valige **Kanali sätted** ja seejärel **Keeled** > **Algne keel** ning vajutage nuppu **OK**.
3. Valige **Sees** või **Väljas** ja vajutage nuppu **OK**.
4. Vajaduse korral vajutage menüü sulgemiseks korduvalt nuppu .



Heli keeled vaegkuuljatele ja -näggijatele

Mõni digiteleviseiooni kanal edastab ka erilist heli ja subtiitrid, mis on kohandatud vaegkuuljatele või -näggijatele.

Lisateabe saamiseks vajutage menüü **Abi** nuppu  **Nimekiri** ja valige teema **Kasutushõlbustus**.

Menüü keel

Teleri menüüde ja sõnumite keele muutmiseks tehke järgmist.

1. Vajutage nuppu , valige  **Seadistamine** ja seejärel vajutage nuppu **OK**.
2. Valige **Teleri sätted** > **Üldsätted** > **Menüü keel** ja vajutage nuppu **OK**.

3. Valige soovitud keel ja vajutage nuppu **OK**.
4. Vajaduse korral vajutage menüü sulgemiseks korduvalt nuppu **↵**.

3.7

Taimerid ja kell

Unetaimer

Unetaimeriga saate seadistada teleri nii, et see lülitub pärast määratud aega automaatselt ooterežiimile.

Unetaimeri määramiseks vajutage nuppu **🏠**, valige **⚙️ Seadistamine** ja vajutage nuppu **OK**.

Valige **Teleri sätted > Üldsätted > Unetaimer**. Liugurit 5-minutiste astmete võrra nihutades saate määrata kuni 180-minutise ajavahemiku. Kui ajaks on määratud 0 minutit, on unetaimer välja lülitatud.

Alati on võimalik teler varem välja lülitada või seadistatud aeg lähtestada.

Kell

Kellaaja teadasaamiseks vajutage nuppu **GUIDE**, et leida televast kellaag.

Mõnes riigis ei saada digisaadete edastajaid UTC (koordineeritud universaalaja) teavet. Suveaja kehtima hakkamist võidakse ignoreerida ja teler võib näidata ebaõiget kellaaga.

Teleri kella õigeks seadmiseks vajutage nuppu **🏠**, valige **⚙️ Seadistamine** ja vajutage nuppu **OK**. Valige **Teleri sätted > Üldsätted > Kell** ja seejärel **Riigist sõltuv**.

Valige **Suve- ja talveaeg** ning seejärel sobiv säte. Kellaaja ja kuupäeva käsitsi muutmiseks valige **Käsitsi**. Seejärel valige **Kellaag** või **Kuupäev**.

Smart TV-ga saateid salvestades (**Salvestamine**) soovitame kellaaga ja kuupäeva käsitsi mitte muuta.

Väljalülituse taimer

Kui te nelja tunni vältel kaugjuhtimispuhtri nuppe ei vajuta või kui teler kümne minuti vältel sisendsignaali ei leia ja kaugjuhtimispuhtrilt käske ei saa, lülitub teler energia säästmiseks automaatselt välja.

Kui kasutate telerit monitorina või kasutate teleri vaatamiseks digivastuvõtjat (digiboks, STB) ja teleri kaugjuhtimispuhtri ei vaja, blokeerige automaatne väljalülitamine.

Väljalülitamiseks vajutage nuppu **🏠**, valige **⚙️ Seadistamine** ja vajutage nuppu **OK**.

Valige **Teleri sätted > Üldsätted > Väljalülituse taimer** ja nihutage liugur sätteni **0**.

Keskkonnasäästlike telerisätete kohta lisateabe saamiseks vajutage menüü **Abi** nuppu **☰ Nimekiri** ja avage teema **Energiasääst**.

3.8

Pildiseaded

Pildiseaded

Pildimenüüst saate kõiki pildiseadeid üksikult teha.

Pildisätete avamiseks vajutage nuppu **🏠**, valige **⚙️ Seadistamine** ja vajutage nuppu **OK**. Valige **Teleri sätted > Pilt**.

• Pildistiil

Pildistiili sätete reguleerimise kohta lisateabe saamiseks vajutage menüüs **Abi** nuppu **☰ Nimekiri** ja avage teema **Pildistiil**.

• (3D) taustavalgustus

Määrab taustavalgustuse kontrastsuse taseme.

• Värv

Määrab värviküllastuse taseme.

• Teravus

Määrab peendetailide teravuse taseme.

• Mürasummutus

Filtreerib ja vähendab pildi müra.

• MPEG häirete vähendamine

Muudab pildi digisiirded sujuvamaks.

• Pixel Precise HD

Juhib teleri Perfect Pixel HD Engine täiustatud seadistusi. — **Perfect Natural Motion** eemaldab liikumisest tuleneva värina ja esitab liikumise sujuvalt, eriti filmides.

— **Clear LCD** annab suurepärase liikumisteravuse, parema musta tooni ja suurema kontrastsuse koos selge, vaikse pildi ja laiemaa vaatenurgaga.

— **Üli suur eraldusvõime** tagab ülima teravuse, eriti pildi joonte ja kontuuride kujutamisel.

— **Täpsemad teravuse seaded** võimaldavad pilti, eriti pildi üksikasju teravamaks muuta.

— **Täiuslik kontrastsus** määrab taseme, mille juures teler parandab automaatselt pildi pimedatel, keskmise valgustusega ja valgustatud aladel olevate detailide nähtavust.

— **Dünaamiline taustavalgus** määrab taseme, mille juures ekrani heleduse intensiivsuse häärdamisega vähendatakse energiatarvet. Valige parim energiatarve või sobivaima heleduse intensiivsusega pilt.

— **Värvivõimendus** teeb värvid elavamaks ja parandab heledavärviliste detailide lahutusvõimet.

• **Täpsemad sätted** on mõeldud täpsemate pildisätete reguleerimiseks.

— **Valgusandur** reguleerib pildi ja Ambientlighti seadeid automaatselt olenevalt ruumi valgustingimustest.

— **Gamma** on pildi heleduse ja kontrastsuse mittelineaarse seadistus. Gamma väärtuse suurendamiseks või vähendamiseks kasutage liugurit.

— **Värvitemperatuur** reguleerib värvid **Tavapäraseks**, **Soojaks** (punakaks) või **Jahedaks** (sinakaks).

— **Kohandatud värvitemperatuur** reguleerib pildi värvitemperatuuri.

— **(3D) video kontrastsus** määrab pildi kontrastsuse.

— **Eredus** määrab pildi heleduse taseme.

• Mäng või arvuti

Seab telerile arvuti või mängukonsooliga ühendamisel parimad eelmääratud sätted.

• Kuvasuhe ja servad

— **Pildi kuvasuhe:** avage **Pildi kuvasuhe** nupu  **Nimekiri** abil.

— **Ekraani servad** suurendavad pilti pisut, et varjata moonutatud servi.

— **Pildi nihutamine** võimaldab pilti kursorinuppude abil üles/alla või vasakule/paremale nihutada.

Pildistiil

Pildi lihtsaks seadistamiseks võite **Pildistiili** kaudu valida eelmääratud sätted.

Vajutage telekanalit vaadates nuppu  **OPTIONS**, et avada menüü **Suvandid**, ja seejärel valige **Pildistiil**. Valige soovitud pildistiil ja vajutage nuppu **OK**.



Pildistiilid

Pildistiilide abil saate lihtsalt valida parimad pildisätted filmide vaatamiseks või energia säästmiseks.

Võite ka reguleerida valitud pildistiili mõnda kindlat seadet, nt eredust või kontrastsust. Teler jätab tehtud seadistused meelde.

Pildistiili reguleerimine

Pildistiili reguleerimiseks tehke järgmist.

1. Valige stiil ja vajutage nuppu **OK**.
2. Vajutage nuppu , valige  **Seadistamine** ja seejärel vajutage nuppu **OK**.
3. Valige **Teleri sätted**, leidke soovitud säte ja reguleerige seda.
4. Vajutage menüü sulgemiseks ja sätte salvestamiseks nuppu .

Algete pildistiili sätete taastamiseks tehke järgmist.

1. Vajutage nuppu , valige  **Seadistamine** ja seejärel vajutage nuppu **OK**.
2. Valige **Teleri sätted** > **Pilt** > **Pildistiil** ja seejärel stiil, mida soovite lähtestada.
3. Vajutage nuppu  **Lähtesta**. Stiil on lähtestatud.

Pildisätete reguleerimise kohta lisateabe saamiseks vajutage menüüs **Abi** nuppu  **Nimekiri** ja avage teema **Pilt**.



Saadaolevad pildistiilid on järgmised.

- **Isikliik** – jaotises Isikupärasta pilt ja heli tehtud valikud
- **Elav** – parim päeva valguses vaatamiseks
- **Loomulik** – loomuliku pildi seaded
- **Film** – parim filmide vaatamiseks
- **Energiasääst** – energiateadlikud seaded
- **Tavaline** – tehase standardsätted
- **Foto** – parim fotode vaatamiseks
- **ISF-päev ja ISF-öö** – ISF-kalibreerimise seaded

Asukoht kaupluses või kodus

Kui pildistiil lülitatakse iga sisselülitamiskorra järel sättele **Elav**, on teleri asukohaks määratud **Kauplus**. Seda sätet kasutatakse kaupluses teleri tutvustamiseks.

Et määrata teleri asukohaks Kodu, tehke järgmist.

1. Vajutage nuppu , valige  **Seadistamine** ja seejärel vajutage nuppu **OK**.
2. Valige **Teleri sätted** > **Üldsätted** > **Asukoht** ja vajutage nuppu **OK**.
3. Valige **Kodu** ja vajutage nuppu **OK**.



4. Vajaduse korral vajutage menüü sulgemiseks korduvalt nuppu .

Asukoht

Asukoht

Kui teleri asukohaks on kauplus, saate seadistada teleriekraani kuvama kaupluse ribareklaami. **Pildistiil** seadistatakse automaatselt sättele **Elav**. Automaatne **väljalülituse taimer** lülitatakse välja.

Et seadistada teleri asukohaks kauplus . . .

1. Vajutage nuppu , valige  **Seadistamine** ja seejärel vajutage nuppu **OK**.
2. Valige **Teleri sätted** > **Üldsätted** > **Asukoht** ja vajutage nuppu **OK**.
3. Valige **Kauplus** ja vajutage nuppu **OK**.
4. Vajaduse korral vajutage menüü sulgemiseks korduvalt nuppu .

3.9

Heliseaded

Heli

Helimenüüst saate kõiki heliseadeid ükshaaval teha.

Helisätete avamiseks vajutage nuppu , valige  **Seadistamine** ja vajutage nuppu **OK**. Valige **Teleri sätted** > **Heli**.

• Bass

Määrab heli madalate toonide taseme.

• Kõrged toonid

Määrab heli kõrgete toonide taseme.

• Tasakaal

Määrab vasaku või parema kõlari tasakaalu parimaks sobitumiseks kuulamiskohaga.

• Ruumilise heli režiim

Seadistab sisekõlarite ruumilise heli efekti.

• Kõrvklappide helitugevus



Määrab teleriga ühendatud kõrvklappide helitugevuse.

• Automaatne helitugevuse ühtlustamine

Vähendab helitugevuse järske erinevusi, nt reklaamide alguses või kanalite ümberlülitamisel.



Eelistatud helivorming

Võite seada helivorminguks Tavaline (Stereo) või Täpsem (Mitmekanaliline). Kui saadaval on üks nendest helivormingutest, lülitub teler automaatselt teie määratud vormingule.

1. Vajutage nuppu , valige  **Seadistamine** ja seejärel vajutage nuppu **OK**.
2. Valige **Kanali sätted** > **Keeled** > **Eelistatud helivorming** ja vajutage nuppu **OK**.
3. Valige **Tavaline** või **Täpsem** ja vajutage nuppu **OK**.
4. Vajaduse korral vajutage menüü sulgemiseks korduvalt nuppu .

Mono/stereo

Võite seada teleri esitama monoheli.

1. Vajutage nuppu , valige  **Seadistamine** ja seejärel vajutage nuppu **OK**.
2. Valige **Kanali sätted** > **Mono/stereo** ja vajutage nuppu **OK**.
3. Valige **Mono** või **Stereo** ja vajutage nuppu **OK**.
4. Vajaduse korral vajutage menüü sulgemiseks korduvalt nuppu .

Helistiil

Heli lihtsaks reguleerimiseks võite **Helistiili** abil eelmääratud sätteid kasutada.



Vajutage telekanalit vaadates nuppu  **OPTIONS**, et avada menüü **Suvandid**, ja seejärel valige **Helistiil**. Valige soovitud helistiil ja vajutage nuppu **OK**.

Helistiilid

Helistiilide abil võite lihtsalt valida parimad sätted kõne kuulamiseks (nt uudiste jaoks) või filmide vaatamiseks. Võite ka reguleerida valitud helistiili mõnda kindlat seadet, nt bassi või kõrgeid toone. Teler salvestab tehtud seadistused.

Helistiili reguleerimine

Helistiili reguleerimiseks tehke järgmist.

1. Valige stiil ja vajutage nuppu **OK**.
2. Vajutage nuppu , valige  **Seadistamine** ja seejärel vajutage nuppu **OK**.
3. Valige **Teleri sätted**, leidke soovitud säte ja reguleerige seda.
4. Vajutage menüü sulgemiseks ja sätte salvestamiseks nuppu .

Algete helistiili sätete taastamiseks tehke järgmist.

1. Vajutage nuppu , valige  **Seadistamine** ja seejärel vajutage nuppu **OK**.
2. Valige **Teleri sätted** > **Heli** > **Helistiil** ja seejärel stiil, mida soovite lähtestada.
3. Vajutage nuppu  **Lähtesta**. Stiil on lähtestatud.

Helisätete reguleerimise kohta lisateabe saamiseks vajutage menüüs **Abi** nuppu  **Nimekiri** ja avage teema **Heli**.

Helistiilid on järgmised.



- **Isiklik** – jaotises Isikupärasta pilt ja heli tehtud isiklikud valikud
- **Algne** – tehase standardsätted
- **Uudised** – parim kõne kuulamiseks
- **Film** – parim filmide vaatamiseks
- **Mäng** – parim mängimiseks
- **Muusika** – parim muusika kuulamiseks

Teleri asend

Teleri asend

Algse seadistuse käigus määratakse selleks sätteks **Telerialusel** või **Seinale kinnitatud**.

Kui olete pärast seda teleri asendit muutnud, muutke seda sätet parima heli esitamiseks.

1. Vajutage nuppu , valige  **Seadistamine** ja seejärel vajutage nuppu **OK**.
2. Valige **Teleri sätted** > **Üldsätted** > **Teleri asend** ja vajutage nuppu **OK**.

3. Valige **Telerialusel** või **Seinale kinnitatud** ja vajutage nuppu **OK**.
4. Vajaduse korral vajutage menüü sulgemiseks korduvalt nuppu .

3.10

Ambilighti seaded

Ambilighti sisse- ja väljalülitamine

Parima Ambilighti efekti saavutamiseks järgige järgmisi nõuandeid.

- Muutke ruumis valgus hämaraks ja paigutage teler seinast kuni 25 cm kaugusele.
- Reguleerige Ambilighti seina värvi sätteid, lähtudes seina värvist teie kodus.
- Ambilight võib häirida infrapunavalgusega töötavate pultide signaali. Paigutage seadmed (plaadimängija või kodukinosüsteem) Ambilighti juurest eemale.

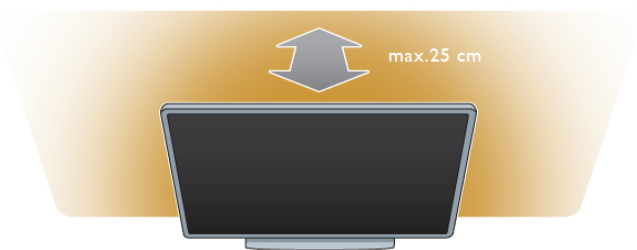

Vajutage kaugjuhtimispuldi nuppu **AMBILIGHT** Ambilighti sisse- või väljalülitamiseks ning Ambilighti sätete **Väljas**, **Dünaamiline** ja **Staatiline** valimiseks.

Ambilighti sätete kohta lisateabe saamiseks vajutage abimenüü nuppu **LNimekiri** ja valige teema



 või **Staatiline Ambilight**.



Menüüst **Ambilight** võite Ambilighti ka sisse või välja lülitada. Vajutage nuppu , valige  **Seadistamine** ja vajutage nuppu **OK**.

Valige **Teleri sätted** ja vajutage nuppu **OK**. Valige **Ambilight**.



Dünaamiline Ambilight

Sättega **Dünaamiline Ambilight** võite muuta kiirust, millega Ambilight ekraanipildile reageerib.

Vajutage nuppu , valige  **Seadistamine** ja vajutage nuppu **OK**.

Valige **Teleri sätted** ja vajutage nuppu **OK**. Valige **Ambilight** > **Režiim** > **Dünaamiline** ja vajutage nuppu **OK**.

Valige **Dünaamiline**. Reguleerige liuguri abil reaktsioonikiirus oma soovile vastavaks.

Sättega **Staatiline Ambilight** võite määrata oma soovitud Ambilighti värvi.

Vajutage nuppu **⏠**, valige **⚙️ Seadistamine** ja vajutage nuppu **OK**.

Valige **Teleri sätted** ja vajutage nuppu **OK**.

Valige **Ambilight > Režiim > Staatiline** ja vajutage nuppu **OK**.

Valige **Staatiline**. Valige oma soovitud värv. Ambilighti staatilised värvid on püsivad (värvid ei muutu).

Ambilighti seaded

Teised Ambilighti sätted leiate teleri sätete menüüst Ambilight.

Nende sätete muutmiseks vajutage nuppu **⏠**, valige **⚙️ Seadistamine** ja vajutage nuppu **OK**.

Valige **Teleri sätted > Ambilight**.

Ambilighti režiim

Kui teler on sisse lülitatud, võite vahetada nupuga **AMBILIGHT** Ambilighti režiime **Väljas**, **Dünaamiline** ja **Staatiline**. Valige **Dünaamiline**, kui soovite, et Ambilight reageeriks ekraanil olevale pildile. Valige **Staatiline**, kui soovite määrata püsivat värvi.

Ambilighti heledus

Ambilighti heleduse määramiseks valige **Heledus** ja vajutage nuppu **OK**. Seejärel reguleerige Ambilighti valgustugevust.

Dünaamiline Ambilight

Et muuta kiirust, millega Ambilight ekraanipildile reageerib, valige **Dünaamiline**.

Lisateabe saamiseks vajutage menüü **Abi** nuppu **☰ Nimekiri** ja valige **Dünaamiline Ambilight**.

Staatiline Ambilight

Võite valida oma soovitud Ambilighti värvi. Staatilise Ambilighti värvid ei muutu.

Lisateabe saamiseks vajutage menüü **Abi** nuppu **☰ Nimekiri** ja valige **Staatiline Ambilight**.

Seina värv

Teleri taga oleva seina värv võib mõjutada Ambilighti värviefekti. Selle mõju korigeerimiseks valige **Ambilight > Täpsem > Seinavärv** ja seejärel seina värv. Ambilight korigeerib valguse värvi, et see teleri taga oleva seinaga võimalikult hästi sobiks.

Teleri väljalülitamine

Ambilighti kustutamiseks kohe pärast teleri väljalülitamist või hajutamiseks ja väljalülitamiseks mõni sekund pärast teleri väljalülitamist valige **Ambilight > Täpsem > Teleri väljalülitamine**.

Salongivalgustus

Lisateabe saamiseks vajutage menüü **Abi** nuppu **☰ Nimekiri** ja valige **Salongivalgustus**.

Salongivalgustus

Kui teler on ooterežiimil, võite Ambilighti sisse lülitada ja luua ruumis Salongivalgustuse efekti.

Ambilighti sisselülitamiseks ooterežiimil olevas teleris vajutage nuppu **AMBILIGHT**.



Salongivalgustuse värviskeemi muutmiseks vajutage uuesti nuppu **AMBILIGHT**.

Salongivalgustuse väljalülitamiseks vajutage nuppu **AMBILIGHT** ja hoidke seda paar sekundit all.

Värviskeemi võite seadistada ka teleri seadistusmenüüs.

Kui teler on sisse lülitatud, vajutage nuppu **⏠**, valige **⚙️ Seadistamine** ja vajutage nuppu **OK**.

Valige **Teleri sätted > Ambilight > Täpsem > Salongivalgustus**. Seejärel valige värviskeem, mida salongivalgustuse efektis kasutatakse.

3.11

Kasutushõlbustus

Sisselülitamine

Kui kasutushõlbustuse funktsioon on sisse lülitatud, on teler seadistatud kasutamiseks vaegkuuljatele või -nägijatele.

Sisselülitamine

Kui te funktsiooni Kasutushõlbustus esmakordsel kasutamisel sisse ei lülitanud, võite seda teha menüüs Seadistamine.

Kasutushõlbustuse sisselülitamiseks vajutage nuppu **⏠**, valige **⚙️ Seadistamine** ja vajutage nuppu **OK**.

Valige **Teleri sätted > Üldsätted > Kasutushõlbustus**. Valige **Sees** ja vajutage nuppu **OK**.

Kui lülitate seadistamise ajal kasutushõlbustuse sisse, lisatakse see valikumenüüsse. Menüü Suvandid jaotises Kasutushõlbustus saate määrata vaegkuuljate ja -nägijate jaoks täpsemaid seadeid.

Vaegkuuljad

Mõned digitelekanalid edastavad vaegkuuljatele kohandatud enheli ja subtiitreid. Kui funktsioon Vaegkuuljad on sisse lülitatud, lülitub teler automaatselt kohandatud helile ja subtiitritele, kui need on saadaval.

Sisselülitamine

Vaegkuuljate funktsiooni sisselülitamiseks vajutage nuppu **OPTION**, valige **Kasutushõlbustus** ja vajutage nuppu **OK**. Valige menüü **Vaegkuuljad** suvand **Sees** ja vajutage nuppu **OK**.

Vaegkuuljate helikeele saadavuse kontrollimiseks vajutage nuppu **OPTION**, valige **Heli keel** ja otsige märkega  tähistatud helikeelt.

Kui menüüs Suvandid pole alammenüüd Kasutushõlbustus, lülitage **Kasutushõlbustus** menüüs Seadistamine sisse. Lisateabe saamiseks vajutage menüü **Abi** nuppu **≡ Nimekiri** ja valige teema **Kasutushõlbustus**.

Vaegnägijad

Digitelekanalid võivad edastada erilist helikommentaari, mis kirjeldab ekraanil toimuvat. Vaegnägijate sätete muutmiseks peab kasutushõlbustuse funktsioon olema sisse lülitatud.

Vaegnägijad

Vaegnägijate funktsiooni valimisel lisanduvad tavalisele helile jutustaja kommentaarid. Kommentaaride sisselülitamiseks (kui need on saadaval) tehke järgmist.

1. Kui **Kasutushõlbustus** on sisse lülitatud, vajutage nuppu **OPTION** ja valige menüüribal sakk **Suvandid**.
2. Valige **Vaegnägijad** ja vajutage nuppu **OK**.
3. Valige **Sees** ja vajutage nuppu **OK**.



Võite kontrollida, kas helikommentaari vaegnägijatele on saadaval.

Valige menüü Suvandid alammenüü **Heli keel** ja leidke märkega  tähistatud helikeel.

Kõlarid/kõrvaklapid

Võite valida, kuidas soovite helikommentaari kuulata: ainult teleri kõlaritest, ainult kõrvaklappidest või mõlemast.

Kõlarite/kõrvaklappide valimiseks tehke järgmist.

1. Vajutage nuppu , valige  **Seadistamine** ja seejärel vajutage nuppu **OK**.
2. Valige **Kanali sätted > Keeled > Vaegnägijad > Kõlarid/kõrvaklapid** ja vajutage nuppu **OK**.
3. Valige **Kõlarid**, **Kõrvaklapid** või **Kõlarid + kõrvaklapid** ja vajutage nuppu **OK**.
4. Vajaduse korral vajutage menüü sulgemiseks korduvalt nuppu .

Erinev helitugevus

Võite muuta tavalist helitugevust ja helikommentaari helitugevust.



Helitugevuse muutmiseks tehke järgmist.

1. Vajutage nuppu **OPTION** ja valige menüüribal sakk **Suvandid**.
2. Valige **Segatud heli** ja vajutage nuppu **OK**.
3. Liigutage liugurit üles- ja allanoolega.
4. Kinnitamiseks vajutage nuppu **OK**.

Heliefektid

Mõnes helikommentaaris võib olla lisaheliefekte, nt stereoeffektid või heli hajutamine.

Heliefektide (kui on saadaval) sisselülitamiseks tehke järgmist.

1. Vajutage nuppu , valige  **Seadistamine** ja seejärel vajutage nuppu **OK**.



2. Valige **Kanali sätted > Keeled > Vaegnägijad > Heliefektid** ja vajutage nuppu **OK**.

3. Valige **Sees** või **Väljas** ja vajutage nuppu **OK**.

4. Vajaduse korral vajutage menüü sulgemiseks korduvalt nuppu .

Kõne

Kõne puhul võivad helikommentaari lisanduda ka subtiitrid. Subtiitrite (kui need on saadaval) sisselülitamiseks tehke järgmist.

1. Vajutage nuppu , valige  **Seadistamine** ja seejärel vajutage nuppu **OK**.
2. Valige **Kanali sätted > Keeled > Vaegnägijad > Kõne** ja vajutage nuppu **OK**.
3. Valige **Kirjeldav** (heli) või **Subtiitrid** ja vajutage nuppu **OK**.
4. Vajaduse korral vajutage menüü sulgemiseks korduvalt nuppu .

Klahvitoon

Klahvitooni valimisel saate helilist tagasisidet igal kaugjuhtimispuldi nupuvajutusel. Klahvitooni helitugevust ei saa muuta.

Sisselülitamine

Klahvitooni sisselülitamiseks vajutage klahvi **OPTION**, valige **Kasutushõlbustus** ja vajutage nuppu **OK**. Valige **Klahvitoon** ja seejärel suvand **Sees**.

Kui menüüs Suvandid pole alammenüüd Kasutushõlbustus, lülitage see menüüs Seadistamine sisse.

Lisateabe saamiseks vajutage menüü **Abi** nuppu **≡ Nimekiri** ja valige teema **Kasutushõlbustus**.

3D

4.1

Mida sa vajad

See on Easy 3D-teler.



3D vaatamiseks vajate järgmist.

- telekanal, mis edastab saateid 3D-vormingus;
- Smart TV abil võrguvideokauplusest laenutatud 3D-vormingus film;
- 3D Blu-ray-plaadilt, USB-seadmest või arvutist esitatav 3D-vormingus film.

Komplektis on neli paari 3D-passiivprille.

Kui soovite veel üht prillipaari, tellige Philipsi 3D-passiivprillid PTA417 või PTA426 (müügil eraldi). Muid 3D-prille ei pruugita toetada.

4.2

Teie 3D-prillid

3D-passiivprillid PTA417

Teleris 3D-pildi vaatamiseks pange lihtsalt 3D-prillid ette.

Soovitatav vaatamiskõrgus

3D-passiivprillidega parima pildikvaliteedi saavutamiseks peaksid teie silmad olema ekraani keskkohaga samal kõrgusel.

4.3

3D-vaatamine

3D-le lülitumine

Kui teler tuvastab esimest korda 3D-signaali, saate seadistada, kuidas soovite 3D-funktsiooni hiljem käivitada.

3D-le automaatselt lülitumiseks valige **Automaatne**.

Esmalt teavitamiseks valige **Teata**.

Mitte kunagi 3D-le lülitumiseks valige **Ei soovi 3D-d**.

Seda eelistust saate siiski hiljem 3D-menüüs muuta.

3D-menüü avamiseks vajutage **3D** ja valige **Lülitu 3D-le**, et seadistada oma eelistus.



Käivita 3D

Kui teler lülitub 3D-le või kui kuvatakse teade, et 3D on saadaval, lülitage sisse oma 3D-prillid ja pange need ette.

Kui teler ei suuda 3D-signaali tuvastada (3D-signaali märgis puudub), näidatakse 3D-saadet ekraanil topeltpildina. 3D-le lülitumiseks vajutage nuppu **3D** ja valige olenevalt topeltpildi asendist kas **Kõrvuti** või **Ülal/all**.

Seiska 3D

3D-vormingus sisu vaatamise lõpetamiseks vajutage nuppu **!!!OPTIONS**, valige **3D sügavus** ja seejärel **Väljas**.

3D-sisu kuvatakse 2D-vormingus ka siis, kui vahetate kanalit või ühendatud seadet.

Kahemõõtmelise pildi teisendamine 3D-pildiks

Võite 2D-saateid 3D-vormingusse teisendada.

2D-saate teisendamiseks 3D-vormingusse vajutage nuppu **3D**, valige **2D teisendamine 3D-ks** ja kinnitage valik nupuga **OK**.

Et lõpetada 2D-sisu teisendamine 3D-vormingusse, vajutage nuppu **!!!OPTIONS**, valige **3D sügavus** ja seejärel **Väljas** või valige kodumenüüst mõni muu toiming. Telekanali vahetamisel teisendamist ei lõpetata.

3D sügavus

Soovi korral on teil võimalik nõrgema või tugevama 3D-efekti saamiseks muuta 3D sügavust.

3D sügavuse muutmiseks vajutage nuppu **!!!OPTIONS** ja valige **3D sügavus**. Valige **Väljas** (3D on välja lülitatud), **Väiksem** (3D sügavus on väiksem), **Tavaline** (parim 3D kvaliteet) või **Suurem** (3D sügavus on suurem).

3D elamus

Funktsiooniga 3D-elamus võite ekraani vilkumist kohandada, et 3D-sisu oleks lihtsam vaadata. Vilkumissageduse muutmiseks vajutage nuppu **!!!OPTIONS**, valige **3D-elamus** ja seejärel **Võimalikult selge** (rohkem 3D-efekti, rohkem vilkumist) või **Vilkumiseta** (vilkumist on vähem, vaatamine on vähem väsitav).

4.4

Optimaalne 3D-vaatamine

Parima 3D-vaatamiselamuse saamiseks soovime järgmist.

- Istuge teleriekraani kõrgusest vähemalt kolm korda kaugemal, kuid mitte kaugemal kui 6 meetrit.
- Vältige fluorestsentsvalgust (nt termoluminestsentsvalgust või teatud säästulampe, mis töötavad madalal sagedusel) ja otsest päikesevalgust, mis võivad teie 3D-kogemust mõjutada.

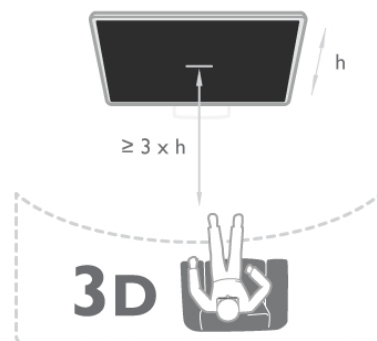

Terviseohu hoiatus

- Kui teil või teie perekonnas on esinenud epilepsiat või ülitundlikkust valguse suhtes, pidage enne vilkuvate valgusallikate ja kiirete stseenide vaatamist või 3D-funktsiooni kasutamist nõu arstiga.
- Ebamugavustunde, nt peapöörituse, peavalu või orientatsioonikaotuse vältimiseks soovitame 3D-pilti pikema aja jooksul mitte vaadata.

Kui tunnete ebamugavust, lõpetage 3D-pildi vaatamine ja ärge tehke midagi, mis võib olla ohtlik (nt auto juhtimine), kui sümptomid pole kadunud. Kui sümptomid ei kao, pidage enne 3D-pildi vaatamist nõu arstiga.

- Lapsevanemad peavad lapsi 3D-pildi vaatamise ajal jälgima ja veenduma, et lastel ei teki ühtegi eespool mainitud vaevust. Alla 6-aastastel lastel ei soovitata 3D-pilti vaadata, sest nende nägemissüsteem ei ole veel täielikult välja arenenud.
- Ärge kasutage 3D-prille millekski muuks kui 3D-teleri vaatamiseks.

3D-prillide hooldamine

- Ärge laske 3D-prillidel otsese päikesevalguse, kuumuse, tule või veega kokku puutuda. See võib põhjustada toote rikkeid või tulekahju.
- Kasutage prillide puhastamiseks puhast pehmet lappi (mikrokiust või puuvillasest flanellist), et vältida nende kriimustamist. Ärge kunagi pritsige puhastusvahendit otse 3D-prillidele, sest see võib kahjustada prillide sees olevaid elektroonikadetaile.
- Ärge pillake 3D-prille maha, painutage ega väänake neid.
- Ärge kasutage alkoholi, lahusteid või pindaktiivseid aineid sisaldavaid puhastuskemikaale ega vaha, benseeni, vedeldit, sääsetõrjevahendit või määrdeaineid. Nende kemikaalide kasutamine võib põhjustada värvimuutust või pragunemist.

Smart TV

5.1

Kodumenüü

Kodumenüüst võite alustada kõiki teleris tehtavaid toiminguid.

Avage kodumenüü, et vaadata telerit või kodukinosüsteemist plaatide sisu. Kodumenüüst saate ka avada Smart TV rakenduse veebi sirvimiseks, käivitada Skype'i või avada abiteabe, kui vajate teleri kasutamisel abil.

Kodumenüü avamine

Kodumenüü avamiseks vajutage nuppu .

Valige nooleklahvide abil toiming ja vajutage selle käivitamiseks nuppu **OK**.

Kodumenüü sulgemiseks valitud toimingut käivitamata vajutage uuesti nuppu .



- Teler

Telekanalite vaatamiseks valige **Teler** ja vajutage nuppu **OK**.

- Satelliittelevisioon

Satelliitkanalite vaatamiseks valige **Satelliittelevisioon** ja vajutage nuppu **OK** (kasutatav vaid sisseehitatud satelliitvastuvõtjaga teleritel).

- Smart TV

Smart TV avalehe avamiseks valige **Smart TV** ja vajutage nuppu **OK**.

- Allikas

Valige **Allikas** ja seejärel ikooni all olevast loendist ühendatud seade. Vajutage nuppu **OK**, et lülituda valitud seadmele.

- Telekava

Telekanalite praeguste ja tulevaste saadete ajakava vaatamiseks valige **Telekava** ja vajutage nuppu **OK**.

- Salvestised

Salvestiste loendi avamiseks valige **Salvestised** ja vajutage nuppu **OK** (kasutatav vaid siis, kui olete ühendanud teleriga USB-kõvaketta).

- Skype

Tasuta videokõnede tegemiseks valige **Skype**.

- Seadistamine

Kanalite paigaldamiseks või teleri sätete muutmiseks valige **Seadistamine**.

- Abi

Ekraanil kuvatava abiteabe avamiseks valige **Abi** ja vajutage nuppu **OK**. Võite otsida abiteemasid tähestikulises järjestuses loendist.

5.2

Smart TV rakendused

Mida sa vajad

Smart TV kasutamiseks peate ühendama teleri kiire internetiühendusega (lainbaühendusega). Võite kasutada internetiga ühendatud koduvõrku. Te ei vaja arvutit. Lisateabe saamiseks vajutage menüü **Abi** nuppu  **Nimekiri** ja avage teema **Võrk**.

Soovitus

Teksti sisestamise või lehel navigeerimise lihtsustamiseks võite teleriga ühendada USB-klaviatuuri või -hiire. USB-hiirega saate navigeerida ainult veebilehtedel – sellega ei saa navigeerida Smart TV rakenduste lehtedel.

Lisateabe saamiseks vajutage menüü **Abi** nuppu  **Nimekiri** ja avage teema **USB-klaviatuur** või **USB-hiir**.

Konfigureerimine

Smart TV esimesel avamisel peate seadistama ühenduse. Jätkamiseks lugege kasutustingimused läbi ja nõustuge nendega. Smart TV-st väljumiseks vajutage nuppu .

Registreerimine

Registreerige end Club Philipsis.

Valige **Registreeri** ja vajutage nuppu **OK**.

Sisestage oma meiliaadress, valige **Edasi** ja vajutage nuppu **OK**. Kinnitage meiliaadress.

Vanemakontroll

Täiskasvanutele (18-aastastele või vanematele) mõeldud rakenduste lukustamiseks lülitage sisse Smart TV vanemakontroll, valides **Luba** ja seejärel vajutades nuppu **OK**. Sisestage vabalt valitud lukust vabastamise PIN-kood. Kinnitage PIN-koodi. Täiskasvanutele (18-aastastele või vanematele) mõeldud rakendused on nüüd lukustatud.

Lukustatud rakenduse avamiseks valige rakendus ja vajutage **OK**. Teler palub teil sisestada neljakohalise koodi.

Seadistuse muutmine

Smart TV ühenduse seadistuse muutmiseks tühjendage teleri internetimälu.

Internetimälu tühendamiseks vajutage nuppu , valige .

Seadistamine ja vajutage nuppu **OK**.

Valige **Võrgusäted** > **Tühjenda internetimälu** ja vajutage nuppu **OK**.

Smart TV avaleht

Smart TV avaleht on teie värav interneti. Võite võrgust filme laenutada, ajalehti lugeda, videoid vaadata ja muusikat kuulata, võrgukauplustest osta, kasutada suhtlusvõrgustikke või vaadata rakendusega Online TV teile sobival ajal võrgust telesaateid. Selleks avage rakendused - teleri jaoks kohandatud veebisaidid. Kui teleril on internetiühendus, võite avada Smart TV.

Smart TV avamine

Smart TV avalehe avamiseks vajutage nuppu **Smart TV**. Võite ka vajutada nuppu **⬆️**, valida **Smart TV** ja vajutada nuppu **OK**.



Teler loob internetiühenduse ja avab Smart TV avalehe. Selleks võib kuluda mõni sekund.



1. Praegu teie teleris
2. Teie rakendused
3. Rakenduste galerii
4. Internet
5. Soovitatud rakendused
6. Otsing
7. Värvinupud juhtimiseks

Teie rakendused

Käivitage rakendused Smart TV avalehelt. Kui avalehel pole veel rakendusi, saate neid lisada rakenduste galeriist. Teie rakenduste loend võib olla mitme lehekülje pikkune. Eelmisele või järgmisele leheküljele saate minna nooleklahvidega. Võite ka vajutada nuppu **CH+** (järgmine lehekülj) või **CH-** (eelmine lehekülj).

Rakenduste galerii

Rakenduste galeriist leiata kõik saadaolevad rakendused.

Internet

Rakendusega **Internet** saate avada veebi oma teleris. Võite teleris vaadata mis tahes veebisaiti, kuid enamik neist pole kohandatud teleekraanil vaatamiseks.

- Mõned lisandprogrammid (nt programmid veebilehtede või videote vaatamiseks) pole teleris saadaval.
- Veebisaitide kuvatakse lehthaaval ja täisekraanil.

Soovitatud rakendused

Selles aknas pakub Philips mitmeid teie riigis soovitatud rakendusi, võrgusaadete vaatamiseks mõeldud rakendusi või videokauplustes saadaolevaid filme. Võite need valida ja avada aknas Soovitatud rakendused.

Otsing

Otsinguga võite otsida rakenduste galeriist soovitud rakendusi. Otsingu alustamiseks sisestage tekstiväljale võtmesõna, valige **Q** ja vajutage nuppu **OK**. Võite otsingusse sisestada nimesid, pealkirju, žanre ja kirjelduste võtmesõnu. Võite ka jätta tekstivälja tühjaks ja otsida mitmes kategoorias populaarsemaid otsinguid ja võtmesõnu. Valige leitud võtmesõnade loendist võtmesõna ja vajutage nuppu **OK**, et otsida selle võtmesõnaga seotud rakendusi.

Smart TV avalehe rakenduste loendis võite teha järgmist.

Rakenduse eemaldamine

Smart TV avalehelt rakenduse eemaldamiseks valige rakenduse ikoon ja vajutage nuppu **■ Eemalda**.

Rakenduse teisaldamine

Rakenduse koha muutmiseks loendis valige rakenduse ikoon, vajutage nuppu **■ Teisalda** ja liigutage rakendust nooleklahvidega. Koha kinnitamiseks vajutage nuppu **OK**.

Rakenduse lukustamine

Rakenduse lukustamiseks valige rakenduse ikoon ja vajutage nuppu **■ Lukusta**. Rakenduse lukustamisel peate sisestama Smart TV seadistamisel määratud neljakohalise vanemakontrolli PIN-koodi. Lukustatud rakendus kuvatakse loendis luku märgiga **🔒**. Rakenduse lukust vabastamiseks valige rakenduse ikoon ja vajutage nuppu **■ Lukust vabastamine**. Lukust vabastamiseks peate sisestama neljakohalise PIN-koodi.

Tagasiside rakenduse kohta

Valige rakendus ja vajutage nuppu **■ Tagasiside**, et vajutada nuppu Meeldib või Ei meeldi ja saata meile nõuanne või märkus. Võite ka teatada rakenduse tõrgetest.

Smart TV sulgemine

Smart TV avalehe sulgemiseks vajutage nuppu **⬆️** ja valige mõni muu toiming.

TP Vision Netherlands B.V. ei võta mingit vastutust sisuteenuse pakujate edastatava sisu ja selle kvaliteedi eest.

Rakenduste kasutamine

Rakenduse käivitamiseks peate selle esmalt Smart TV avalehe rakenduste loendisse lisama. Loendisse võite lisada rakenduste galeriist leitud rakendusi.

Rakenduste galerii

Rakenduste galeriist leiata kõik saadaolevad rakendused. Rakenduste galeriis kuvatakse rakenduste loendeid riikide kaupa.

Rakenduste galerii avamiseks valige Smart TV avalehel rakenduste galerii ikoon ja vajutage nuppu **OK**.

Valige rakenduste galeriis soovitud üksusi nooleklahvidega. Kategooria alusel sortitud rakenduste vaatamiseks vajutage nuppu  **Kõik rakendused**, valige kategooria ja vajutage nuppu **OK**.

Mõne muu riigi rakenduste vaatamiseks vajutage nuppu  **Riik**, valige riik ja vajutage nuppu **OK**.

Rakenduse lukustamiseks valige rakenduse ikoon ja vajutage nuppu  **Lukusta**.

Rakenduse         peate sisestama Smart TV seadistamisel määratud neljakohalise vanemakontrolli PIN-koodi. Lukustatud rakendus kuvatakse loendis luku märgiga .

Rakenduse lukust vabastamiseks valige rakenduse ikoon ja vajutage nuppu  **Lukust vabastamine**. Lukust vabastamiseks peate sisestama neljakohalise PIN-koodi.

Smart TV avalehele naasmiseks vajutage nuppu  **LIST** või .

Rakenduse lisamine oma loendisse

Valige rakenduste galeriis rakenduse ikoon ja vajutage nuppu **OK**.

Valige **Lisa** ja vajutage nuppu **OK**.

Võite ka valida **Lisa ja teisalda**, et lisada rakendus ja paigutada see kohe oma loendis soovitud kohta.

Rakenduse käivitamine

Rakenduse käivitamiseks vajutage nuppu  ja valige **Smart TV**.

Valige avalehel rakenduse ikoon ja vajutage nuppu **OK**.

Vajutage rakenduses ühe astme või lehe võrra tagasi liikumiseks nuppu .

Rakenduse lehe uuesti laadimine

Kui rakenduse lehte ei laaditud korralikult, vajutage nuppu  **OPTIONS** ja valige lehe uuesti laadimiseks **Laadi uuesti**.

Suum

Võite rakenduste lehti suumida.



Lehe suumimiseks vajutage nuppu  **OPTIONS** ja valige **Suumi lehte**.

Määrake suurendusaste liuguri abil.

Tavavaatesse naasmiseks seadke liugur tagasi algasendisse.

Turvateabe vaatamine

Võite vaadata rakenduse lehe turvataset.

Vajutage rakenduse lehel nuppu  **OPTIONS** ja valige **Turvateave**. Kui lehe laadimisel kuvatakse ekraani allosas laadimisanimatsiooni kõrval luku märki , on andmevahetus turvaline.

Rakenduse sulgemine

Rakenduse sulgemiseks ja Smart TV avalehele naasmiseks vajutage nuppu **Smart TV**.

Videolaenutuse rakendused

Smart TV videolaenutuse rakendustega saate võrguvideokauplusest oma lemmikfilme laenutada. Saate maksta turvaliselt oma krediitkaardiga.

Filmi laenutamine

1. Avage oma rakenduste loendis videokaupluse rakendus või valige Smart TV avalehelt soovitud video.

2. Valige video.

3. Tasuge interneti kaudu.

4. Laadige video alla.

5. Vaadake videot. Võite kasutada nuppe  (Esita) ja  (Seiska).

Enamikus videokauplustes palutakse teil luua sisselogimiskonto.

Video voogesitus

Selle teleriga saate vaadata laenutatud videoid voogesitusvormingus, nii et teil on võimalik videot peaaegu kohe vaadata. Kui videolaenus kasutab video voogesitust, võib teil vaja minna USB-kõvaketast osa videopuhvri salvestamiseks. Video voogesituse kasutamisel võite laenutatud video esituse ka peatada ja taaskäivitada.

Kui teleriga on ühendatud USB-kõvaketas, võite ka videoid ainult filmide allalaadimist võimaldavatest videokauplustest alla laadida. Võite allalaaditud laenutatud filmi esituse peatada või taaskäivitada.

Laenutatud filmide laenusaja kohta saate teavet videokauplusest.

Interneti andmesidemahu kasutamine

Paljude videote voogesitamisel või allalaadimisel võite ületada oma igakuist interneti andmesidemahu piirangut.

Veebi-TV

Smart TV avalehel* oleva võrgutelevisiooni rakenduse abil võite vaadata nägemata jäänud telesaateid või mis tahes saateid teile sobival ajal.

Võrgutelevisiooni avamine

Võrgutelevisiooni rakenduse avamiseks vajutage nuppu  ja valige **Smart TV**.

Valige avalehel  **võrgutelevisiooni ikoon** ja vajutage nuppu **OK**.

Valige lehelt saade ja vajutage vaatamise alustamiseks nuppu **OK**.

Võite kasutada nuppe  (Esita) ja  (Seiska).

Loend kanalite alusel

Kanalite alusel rühmitatud võrgutelesaadete loendi vaatamiseks vajutage nuppu  **Kõik kanalid**.

Valige kanal ja vajutage nuppu **OK**.

* Kui see on teie piirkonnas saadaval.

5.3

Videod, fotod ja muusika

USB-seadmest või võrgust

Võite vaadata fotosid või esitada muusikat või videoid ühendatud USB-mälupulgalt või -kõvakettalt. Kui teie koduvõrgus on arvuti, võite teleris esitada ja vaadata ka arvutis olevaid faile.

Failide esitamine USB-seadmest

Ühendage USB-mälupulk või kõvaketas sisselülitatud teleri USB-porti. Teler tuvastab seadme ja esitab selle failid loendis. Kui loendit ei kuvata automaatselt, siis vajutage nuppu **ALLIKAS**, valige **Sirvi USB-d** ja vajutage nuppu **OK**.

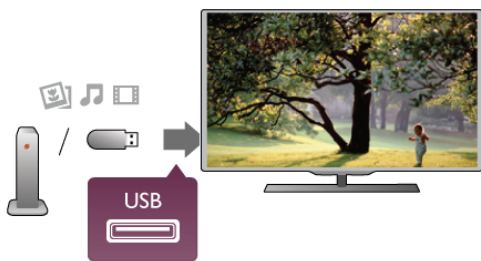

Hoiatus

Kui püüate saadet seisata või salvestada ja USB-kõvaketas on ühendatud, palub teler teil USB-kõvaketta vormindada. Vormindamisel kustutatakse kõik USB-kõvaketlale olemasolevad failid.

Failide esitamine arvutist

Kui teler ja arvuti on samas võrgus, saate teleri kaudu arvutis olevaid faile sirvida ja esitada. See teler kasutab SimplyShare-protokollit ja see ühildub muude SimplyShare seadmetega. Teleriga failide jagamiseks peate installima arvutisse meediaserveri tarkvara, nt Twonky™. Teleris kuvatakse teie failid ja kaustad nii, nagu need arvutis paiknevad. Arvutis olevate failide sirvimiseks vajutage nuppu **ALLIKAS**, valige **Sirvi võrku** ja vajutage nuppu **OK**.

Menüüriba ja sortimine

Teler sordib ühendatud USB-seadme failid tüübi järgi. Leidke Menüüriba abil soovitud failitüüp. Kui sirvite arvutis olevaid faile, siis on failid ja kaustad korraldatud samamoodi kui arvutis.

Menüüriba

Navigeerige Menüüribal ja valige selle faili tüüp, mida soovite esitada või vaadata. Valige **Fotod**, **Muusika** või **Videote** vaatamiseks. Võite ka valida **Kaustade** vaatamiseks, et sirvida neid soovitud faili leidmiseks.

Sortimine

Fotode sortimiseks kuupäeva, kuu, aasta või tähestiku järjestuses vajutage nuppu **Sordi**. Muusika sirvimiseks albumi, esitaja, žanri või tähestiku järjestuses vajutage nuppu **Sordi**. Videod sortitakse tähestiku järjestuses.

Vaata fotosid

Fotode vaatamiseks valige Menüüribal **Fotod**, valige foto pispilt ja vajutage nuppu **OK**. Kui samas kaustas on mitu fotot, valige foto ja vajutage nuppu **Slaidiseanss**, et käivitada kõigist kaustas olevatest fotodest koosnev slaidiseanss.

Järgmisele või eelmisele fotole liikumiseks vajutage nuppu **CH+** või **CH-**.

Slaidiseansi peatamiseks või foto sulgemiseks vajutage nuppu **LIST** või **(Peata)**.

Slaidiseansi vaadates võite esitada ka muusikat.

Käivitage slaidiseanss pärast muusika käivitamist.

1. Valige muusikapala või muusikapalu sisaldav kaust ja vajutage nuppu **OK**.

2. Vajutage nuppu **LIST** ja valige **Fotod**.

3. Valige foto või fotosid sisaldav kaust ja vajutage nuppu **Slaidiseanss**.

Teave

Foto teabe (nt suuruse, tegemise kuupäeva, faili tee) vaatamiseks valige foto ja vajutage nuppu **INFO**. Teabe varjamiseks vajutage seda nuppu uuesti.

Suvandid

Vajutage nuppu **OPTIONS**.

- Juhujärjestus

Fotosid esitatakse juhuslikus järjestuses.

- Kordus

Slaidiseansi korratakse.

- Slaidiseansi kiirus

Saate määrata slaidiseansi kiiruse.

- Slaidiseansi üleminekud

Saate määrata fotode üleminekute laadi.

Akende **USB sirvimine** või **Võrgu sirvimine** sulgemiseks vajutage nuppu **↑** ja valige mõni muu toiming.

Muusika esitamine

Muusika esitamiseks valige Menüüribal **Muusika** ja seejärel muusikapala ning vajutage nuppu **OK**.

Kui samas kaustas on mitu muusikapala, vajutage nuppu **Esita kõiki**, et esitada kõiki kaustas olevaid muusikapalu.

Järgmisele või eelmisele muusikapalale liikumiseks vajutage nuppu **CH+** või **CH-**.

Muusika esitamise seiskamiseks vajutage nuppu **OK**.

Jätkamiseks vajutage uuesti nuppu **OK**.

Muusikapalal 10 sekundi võrra edasi või tagasi liikumiseks vajutage nuppu **▶** või **◀**.

Video edasi- või tagasikerimiseks vajutage nuppu **◀◀** või **▶▶**.

Kerimise kiirendamiseks 2, 4, 8, 16 või 32 korda vajutage nuppu mitu korda.

Muusika esitamise peatamiseks vajutage nuppu **(Peatamine)**.

Kui vajutate nuppu **LIST** või **↶**, siis muusika esitamine jätkub.

Teave

Muusikapala teabe (nt pealkirja, esitaja, kestuse) vaatamiseks valige muusikapala ja vajutage nuppu **INFO**. Teabe varjamiseks vajutage seda nuppu uuesti.

Suvandid

Vajutage nuppu **OPTIONS**.

- Juhujärjestus

Muusikat esitatakse juhuslikus järjestuses.

- Kordus

Muusikapala esitatakse üks kord või korduvalt.

Ekraani väljalülitamine

Kui kuulate vaid muusikat, võite teleriekraani energia säästmiseks välja lülitada.

Ekraani väljalülitamiseks vajutage nuppu **fif** **OPTIONS**, valige menüüribal **Energy säästu sätted** ja seejärel **Lülita ekraan välja** ning vajutage nuppu **OK**. Ekraani uuesti sisselülitamiseks vajutage suvalist kaugjuhtimispuldi nuppu.

Aken **USB sirvimine** või **Võrgu sirvimine** sulgemiseks vajutage nuppu **↑** ja valige mõni muu toiming.

Esita videoid

Video esitamiseks valige menüüribal **Video** ja seejärel soovitud video ning vajutage nuppu **OK**.

Kui samas kaustas on mitu videot, vajutage nuppu **Esita kõiki**, et esitada kõiki kaustas olevaid videoid.

Järgmisele või eelmisele videole liikumiseks vajutage nuppu **CH+** või **CH-**.

Video esitamise seiskamiseks vajutage nuppu **OK**. Jätkamiseks vajutage uuesti nuppu **OK**.

Videos 10 sekundi võrra edasi või tagasi liikumiseks vajutage nuppu **▶** või **◀**.

Video edasi- või tagasikerimiseks vajutage nuppu **◀◀** või **▶▶**.

Kerimise kiirendamiseks 2, 4, 8, 16 või 32 korda vajutage nuppu mitu korda.

Video esitamise peatamiseks vajutage nuppu **■** (Peata).

Teave

Video teabe (nt esituskoha, kestuse, pealkirja, kuupäeva) vaatamiseks valige video ja vajutage nuppu **i** **INFO**.

Teabe varjamiseks vajutage seda nuppu uuesti.

Suvandid

Vajutage nuppu **fif** **OPTIONS**.

- Subtiitrid

Kui subtiitrid on saadaval, võite need **sisse** või **välja lülitada** või **vaigistamise ajal sisse lülitada**.

- Juhujärjestus

Videoid esitatakse juhuslikus järjestuses.

- Kordus

Videot esitatakse üks kord või korratakse.

- DivX® VOD

Avatakse DivX-i registreerimise aken.

Aken **USB sirvimine** või **Võrgu sirvimine** sulgemiseks vajutage nuppu **↑** ja valige mõni muu toiming.

DivX® VOD

Sellel teleril on DivX®-i sertifikaat ja see suudab esitada kvaliteetseid DivX-nõudevideoid.

Videokauplusest saadud või arvutis olevate DivX VOD videote esitamiseks peate esmalt aktiveerima teleris DivX VOD. DivX VOD aktiveerimine on teie teleris tasuta.

Registreerimine

Kui teler pole laenutatud DivX-video esitamise alustamisel veel aktiveeritud, kuvab teler aktiveerimiseks vajaliku DivX-i registreerimiskoodi.

Registreerimiseks tehke järgmist.

1. Kui teler kuvab 8- või 10-kohalise registreerimiskoodi, pange see kirja ja avage arvutis veebisait <http://vod.divx.com>.
2. Laadige alla ja installige arvutisse DivX-mängija tarkvara.
3. Käivitage DivX-mängija ja looge DivX-i konto (VOD > DivX-i konto loomine . . .).
4. Registreerige teler DivX-mängija kaudu teleri registreerimiskoodi abil (VOD > Sertifitseeritud DivX-seadme registreerimine . . .).
5. Nõudmisel laadige alla ja salvestage registreerimisvideo.
6. Pange registreerimisvideo telerisse. Võite kasutada USB-mälupulka või võrguühendust.
7. Esitage registreerimisvideot teleris. Nüüd on registreerimine lõppenud ja DivX teie teleris aktiveeritud.

Lisateavet saate DivX-i veebisaidilt.

Registreeringu tühistamine

Võite teleri registreeringu tühistada ja DivX VOD esitamise desaktiveerida.

Registreerimise tühistamiseks vajutage nuppu **ALLIKAS**, valige **Sirvi USB-d** ja vajutage nuppu **OK**.

Vajutage nuppu **fif** **OPTIONS**, valige **DivX® VOD** ja vajutage nuppu **OK**.

DivX®, DivX Certified® ja seotud logod on Rovi Corporationi ja selle tütarettevõtete kaubamärgid ning neid kasutatakse litsentsi alusel.

TEAVE DIVX-VIDEO KOHTA: DivX® on Rovi Corporationi tütarettevõtte DivX, LLC loodud videovorming. See on ametliku sertifikaadiga DivX Certified® seade, millega saab esitada DivX-videoid. Lisateavet ja tarkvaravahendeid failide teisendamiseks DivX-vormingusse saate veebisaidilt divx.com.

TEAVE DIVX-NÕUDEVIDEOTE KOHTA: ostetud DivX-nõudevideote (VOD) esitamiseks peab see sertifikaadiga DivX Certified® seade olema registreeritud. Registreerimiskoodi leiata oma seadme seadistusmenüü jaotisest DivX VOD. Lisateavet registreerimise lõpetamise kohta saate veebisaidilt vod.divx.com.

5.4

Pause TV

Digikanalilt saadet vaadates saate selle seisata ja vaatamist hiljem jätkata. Võite vastata telefonile või teha pausi. Samal ajal puhverdatakse (ei salvestata) saade USB-kõvakettale. Saate võite seisata kuni 90 minutiks.

Saate seiskamine

Saate seiskamiseks vajutage nuppu **||** (Seiska). Ekraanil kuvatakse viivuks edenemisriba.

Edenemisriba uuesti kuvamiseks vajutage veel kord nuppu **||** (Seiska).

Vaatamise jätkamiseks vajutage nuppu **▶** (Esita).

Tagasi telesaatele lülitamiseks vajutage nuppu **■** (Peata).



Saadet hakatakse USB-kõvakettale salvestama kohe, kui lülitute digikanalile. Mõnele muule kanalile minekul salvestatakse uue kanali saade ja eelmise kanali salvestis kustutatakse. Ühendatud seadmele (nt Blu-ray-mängijale või digiboksile) lülitudes lõpetatakse USB-kõvakettale salvestamine ja salvestis kustutatakse. Salvestatud saade kustutatakse ka siis, kui lülitate teleri ooterežiimile.

Ajal, mil te salvestate saadet USB-kõvakettale, ei saa te saadet seisata.

Kiire taasesitus

Digikanalilt saadet vaadates saate seda lihtsalt ja kiiresti taasesitada.

Saate eelmise 10 sekundi taasesitamiseks vajutage nuppu **II** (Seiska) ja nuppu **◀** (Vasak).

Nuppu **◀** võite vajutada korduvalt, kuni jõuate saate salvestuse alguseni või maksimaalse ajavahemikuni.

Edenemistulp

Kui edenemisriba on ekraanil, vajutage nuppu **◀◀** (Keri tagasi) või nuppu **▶▶** (Keri edasi), et valida koht, kust alustada salvestatud saate esitamist. Kiiruse muutmiseks vajutage neid nuppe mitu korda.

Eripärad

Saate seiskamise (Pause TV) või salvestamise ajal pole saadaval helikommentaar vaegnägijatele.

Esituse seiskamise funktsiooni kasutamise kohta lisateabe saamiseks vajutage menüü **Abi** nuppu **≡** **List** ja avage teema **USB-kõvaketas, paigaldamine**.

5.5

Salvestamine

Saate salvestamine

Kui USB-kõvaketas on ühendatud ja vormindatud ning teler võtab vastu elektroonilist telekavateavet, võite salvestada digitelesaateid.

Telerile USB-kõvaketta paigaldamise kohta teabe saamiseks vajutage menüü **Abi** nuppu **≡** **Nimekirj** ja avage teema **USB-kõvaketas, paigaldamine**.

Salvesta kohe

Vaadatava saate salvestamiseks vajutage puldi nuppu **●** (Salvesta).

Kui saate telekava teavet internetist, võite muuta salvestuse lõpuaega hüpikaknas enne salvestuse kinnitamist. Kui saate telekava teavet kanalist, alustatakse salvestamist kohe. Salvestise lõpuaega saate muuta salvestiste loendis (lisateavet selle kohta leiate altpoolt).

Salvestamise lõpetamiseks vajutage nuppu **■** (Peata).

Salvestuse ajastamine

Tulevase saate salvestamise saate ajastada täna või mõne päeva pärast (kõige rohkem 8 päeva pärast).

1. Salvestuse ajastamiseks vajutage nuppu **Telekava**.

Valige telekava lehel kanal ja saade, mida soovite salvestada. Kanali valimiseks nimekirjast võite sisestada kanalinumbr. Kanali saadete kerimiseks vajutage nuppu **▶** (Paremale) või **◀** (Vasakule).

Loendi kuupäeva muutmiseks vajutage nuppu **≡** **OPTIONS** ja valige **Kuupäeva valimine**. Valige loendist soovitud kuupäev ja vajutage nuppu **OK**. Kui telekava teave hangitakse internetist, võite valida kuupäeva lehe ülaosas ja vajutada nuppu **OK**.

2. Kui saade on esile tõstetud, vajutage nuppu **■** **Salvesta** või nuppu **≡** **OPTIONS** ja valige **Salvesta**. Teler lisab saate lõppu pisut lisaaega. Vajaduse korral võite seda ka ise lisada.

3. Valige **Ajasta** ja vajutage nuppu **OK**. Saade on salvestamiseks ajastatud. Kui salvestamiseks ajastatud saadete ajad kattuvad, kuvatakse automaatselt hoiatus.

Kui soovite saadet salvestada enda äraoleku ajal, jätke teler ooterežiimile ja lülitage USB-kõvaketas sisse.

Salvestiste loend

Salvestiste ja salvestamiseks ajastatud saadete loendi vaatamiseks vajutage nuppu **▲**, valige **Salvestised** ja vajutage nuppu **OK**. Sellest loendist võite valida vaadatava salvestise, kustutada salvestatud saateid, muuta kestva salvestuse lõpuaega või vaadata vaba salvestusruumi. Kui telekava saadakse internetist, võite loendi kaudu ajastada ka ise määratud algus- ja lõpuajaga salvestamise, mis pole seotud telekavaga. Salvestuse ajastamiseks valige lehekülje ülaosas **Salvestuse ajastamine** ja vajutage nuppu **OK**. Valige kanal, kuupäev ja ajavahemik. Salvestuse kinnitamiseks vajutage nuppu **Ajasta** ja vajutage nuppu **OK**.

Ajastatud salvestuse eemaldamine

Ajastatud salvestuse eemaldamiseks valige tulevane salvestus loendist ja vajutage nuppu **OK**. Võite ka valida ajastatud salvestuse, vajutada nuppu **≡** **OPTIONS** ja valida **Salvestuse tühistamine**.

Eripärad

- Programmi salvestamise ajal saate vaadata eelsalvestatud programmi.
- Salvestamise ajal ei saa te telekanaleid lülitada.
- Salvestamise ajal ei saa te seisata teleülekannet.
- Salvestamiseks on edastajatel vaja kindlaid kellaseadeid. Kui te lähtestate teleri kella käsitsi, võivad salvestised ebaõnnestuda.
- Vaegnägijatele mõeldud helikommentaari ei saa salvestada.

Salvestiste vaatamise ja haldamise kohta lisateabe saamiseks vajutage menüüs **Abi** nuppu ≡ **Nimekiri** ja avage teema **Vaata salvestist**.

Salvestise vaatamine

Salvestise vaatamiseks vajutage nuppu , valige  **Salvestised** ja vajutage nuppu **OK**.

Esitamise alustamiseks valige loendist salvestis ja vajutage nuppu ▶ (Esita).

Võite kasutada ka puldi nuppe ▶▶ (Keri edasi), ◀◀ (Keri tagasi), || (Seiska) või ■ (Peata).



Aegunud salvestis

Kanalid saavad piirata päevade arvu, mille jooksul salvestist on võimalik vaadata. Loendis kuvatava salvestise juures võidakse näidata salvestise aegumiseni jäänud päevade arvu.

Ebaõnnestunud salvestus

Kui kanal takistas ajastatud salvestamist või salvestamine katkes, on salvestise juures märges **Ebaõnnestunud**.

Salvestise kustutamine

Salvestise kustutamiseks valige loendist salvestis, vajutage nuppu  **OPTIONS** ja valige **Kustuta salvestis**.

Lisateabe saamiseks vajutage menüü **Abi** nuppu ≡ **Nimekiri** ja avage teema **Saate salvestamine**.

5.6

Rakendus MyRemote

Rakenduse MyRemote kohta

Laadige oma nutitelefoni või tahvelarvutisse rakendus **MyRemote**. Rakenduse MyRemote abil saate oma telerit nutitelefoni või tahvelarvutiga täielikult kaugjuhtida.



Rakenduse MyRemote abil saate oma meediat – fotosid, muusikat ja videoid – nutitelefoni või arvutit telerisse saata. Valige nutitelefoni või tahvelarvutis failid ja nautige arvutis olevaid fotosid suurel teleriekraanil või kuulake arvutis olevat muusikat Philipsi kodukinosüsteemi* kõlarite kaudu. Te kontrollite olukorda mobiilseadme abil.

Kui teil on tahvelarvuti, saate avada telekava. Saate tutvuda telekavaga ja lugeda teavet saadete kohta. Otse telekanalile lülitumiseks võite vajutada saatele.

See on tasuta

Rakenduse MyRemote paigaldamine teie nutitelefoni või tahvelarvutisse on tasuta.

Keeled

Rakendust MyRemote pakutakse järgmistes keeltes: inglise, saksa, prantsuse, itaalia, hispaania, portugali, hollandi ja vene keeles.

Kui teie mobiilseadme keeleks on seatud mingi muu keel, lülitub rakendus MyRemote inglise keelele.

* Rakenduse MyRemote ühilduvust konkreetse Philipsi seadmega saate kontrollida seadme võrgutoe lehel aadressil www.philips.com/support. Samuti peab teie seadmes olema uusim tarkvara.

Mida te vajate?

Koduvõrk

Teie teler, nutitelefoni, tahvel- ja tavaarvuti peavad olema ühendatud koduvõrku, et teil oleks võimalik rakendust MyRemote nautida.

Teleri ühendamiseks koduvõrku . . .

1. Ühendage võrgurouter intemetti, kui seda ei ole veel tehtud (lainibaühendus).
2. Ühendage teler võrgurouteriga. Saate seda teha juhtmevabalt või juhtmega.

Lisateabe saamiseks vajutage menüü **Abi** nuppu ≡ **Nimekiri** ja valige **Võrk, juhtmeta** või **Võrk, juhtmega**.



Meediaserveri tarkvara



Kui soovite teleri vahendusel vaadata arvutis olevaid fotosid või esitada arvutis olevat muusikat või videoid, peate installima arvutisse meediaserveri tarkvara. Seadistage see meediaserveri tarkvara nii, et saate oma faile koduvõrgus jagada. See teler kasutab SimplyShare-protokollit ja see ühildub muude SimplyShare seadmetega.

Teleriga ühilduva meediaserveri tarkvara nimekirja vaatamiseks vajutage menüü **Abi** nuppu ≡ **Nimekiri** ja avage teema **Google Play, toetatud meediaserverid**.

Digitaalmeedia visualiseerija – DMR

Kui teie meediat ei saa teleris esitada, kontrollige, kas digitaalmeedia visualiseerija on sisse lülitatud. Tehaseseadena on DMR sisse lülitatud.



Selleks, et kontrollida, kas DMR on sisse lülitatud . . .

1. Vajutage nuppu , valige  **Seadistamine** ja vajutage nuppu **OK**.
2. Valige **Võrgusätted** ja vajutage nuppu **OK**.
3. Valige **Digitaalmeedia visualiseerija – DMR** ja vajutage nuppu **OK**.
4. Valige **Sees** ja vajutage nuppu **OK**.
5. Vajaduse korral vajutage menüü sulgemiseks korduvalt nuppu .

Teleri võrgunimi

Kui teil on koduvõrgus mitu telerit, saate teleri võrgusätetes ümber nimetada.

Teleri ümbenimetamiseks . . .

1. Vajutage nuppu , valige  **Seadistamine** ja vajutage nuppu **OK**.
2. Valige **Võrgusätted** ja vajutage nuppu **OK**.
3. Praeguse nime kuvamiseks valige **Televõrgu nimi** ja vajutage nuppu **OK**. Televõrgu nime muutmiseks võite kasutada kaugjuhtimispuldi klaviatuuri.
4. Kui olete lõpetanud, valige **Valmis** ja vajutage nuppu **OK**.
5. Vajaduse korral vajutage menüü sulgemiseks korduvalt nuppu .

Laadige rakendus alla

Rakendust MyRemote pakutakse mobiilseadmetele, mis kasutavad operatsioonisüsteemi Apple iOS või Android.

Apple iPhone

Rakenduse laadimiseks iPhone'i külastage Apple'i App Store'i ning otsige rakendust **Philips MyRemote**.



Apple iPad

Rakenduse laadimiseks iPadi külastage Apple'i App Store'i ning otsige rakendust **Philips MyRemote HD**.



Android

Rakenduse laadimiseks Android-seadmesse külastage Apple'i App Store'i ning otsige rakendust **Philips MyRemote**.



Rakenduse MyRemote kodumenüü

Rakenduse MyRemote allalaadimisel ilmub see teie nutitelefonil või tahvelarvuti kodumenüüsse.

Alustamiseks vajutage MyRemote'i ikoonil.



MyRemote'i kodumenüüst võite leida järgmised funktsioonid . . .

- SimplyShare
- Net TV
- juhtimine

Kui teil on tahvelarvuti, leiate ka . . .

- telekava

PHILIPS

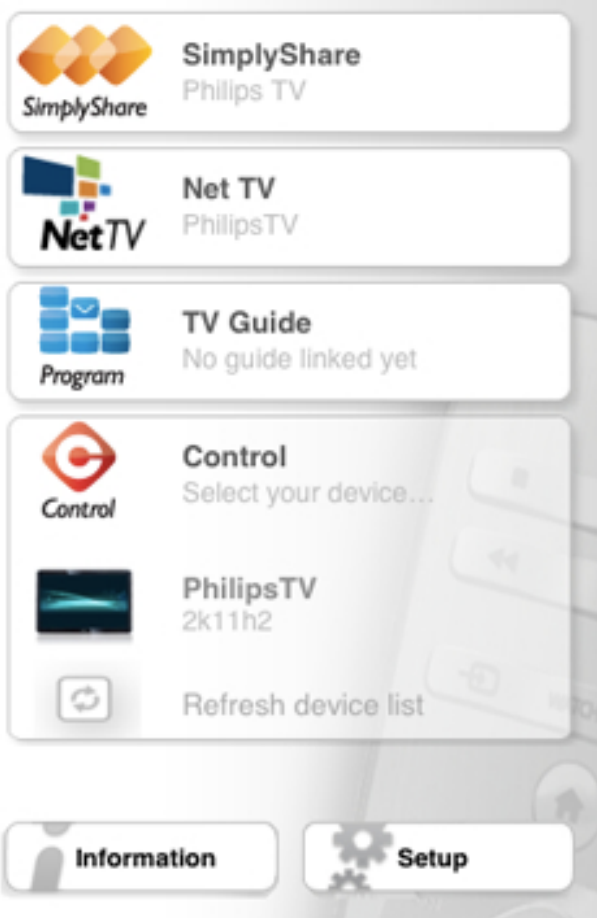

SimplyShare

Funktsiooniga **SimplyShare** saate meediafaile (fotod, muusika või videod) saata ühest koduvõrgus olevast seadmest teise.



Funktsiooni SimplyShare avamiseks rakenduses MyRemote vajutage kodumenüüs nuppu **SimplyShare**.

Valige seade, kust soovite meediafaile saata

1. Vajutage saadaolevate seadmete nimekirja avamiseks ülalosas olevat valget riba.
2. Vajutage nimekirjas oleval seadmel.

Valige meedia esitamiseks seade

1. Vajutage saadaolevate seadmete nimekirja avamiseks allosas olevat valget riba.
2. Vajutage nimekirjas oleval seadmel.

Valige meediafail

Saate valida, mis liiki meediat te otsite: **Muusika, Videod** või **Fotod**.

1. Vajutage otsitaval meedialiigil.
2. Valitud seadmes esitamiseks vajutage nimekirjas oleval laulul, videol või fotol.

Ühilduvad meediavormingud

Teie teleris saab esitada suurt hulka meediavorminguid.

Teleriga ühilduvate failivormingute nimekirja vaatamiseks vajutage menüüs **Abi** nuppu  **Nimekiri** ja avage teema **Taasesitusvormingud**.

Net TV

MyRemote'i kodumenüüs oleva nupuga Net TV saate avada oma teleris Net TV / Smart TV.



Net TV / Smart TV avamiseks teleris vajutage MyRemote'i kodumenüüs nuppu **Net TV**.

Lehekülgede sirvimiseks saate kasutada rakenduse MyRemote kaugjuhtimispulti. Rakenduse MyRemote klaviatuuri abil saate telerisse hõpsalt teksti sisestada.

Telekava

Kui teil on tahvelarvuti, saate avada seal oma teleri telekava. Saate tutvuda telekavaga ja lugeda teavet saadete kohta. Otsse telekanalile lülitumiseks võite vajutada saate pealkirjal.





Telekava avamiseks vajutage MyRemote'i kodumenüüs telekava nuppu.

Telekava nupu esmakordsel vajutamisel palutakse ühendada omavahel tahvelarvuti ja teler.

Ettevalmistamine

Enne tahvelarvuti ja teleri ühendamist kontrollige, kas telekava uuendatakse internetist.

1. Vajutage nuppu , valige  **Seadistamine** ja vajutage nuppu **OK**.
2. Valige **Teleri sätted** > **Üldsätted** > **Telekava**.
3. Valige **Internetist** ja vajutage nuppu **OK**.
4. Vajaduse korral vajutage menüü sulgemiseks korduvalt nuppu .

Teleriga ühendamine

Tahvelarvuti ühendamiseks teleri telekavaga . . .

1. Teleris telekava avamiseks vajutage puldi nuppu **TELEKAVA**.
2. Tuvastatud mobiilseadmete nimekirja avamiseks vajutage nuppu  (kollane).
3. Ühendamise koodi vaatamiseks valige nimekirjast seade ja vajutage nuppu **OK**.

4. Käivitage tahvelarvutis rakendus MyRemote ja vajutage kodumenüüs nuppu **Seadistamine**.
5. Vajutage üksusel **Telekava**.
6. Sisestage ühendamise kood.

Kontroll

MyRemote'i kodumenüüs oleva nupuga Kontroll saate oma nutitelefone või tahvelarvutiga telerit täielikult kaugjuhtida.



Control

Teleri (või Philipsi Blu-ray-mängija või kodukinosüsteemi) juhtimise valimiseks vajutage nuppu **Juhtimine**. Seadme kaugjuhtimispuldi kuvamiseks vajutage seadme ikoonil.

Tulevased värskendused

Hoidke silm peal rakenduse MyRemote tarkvaravärskendustel rakenduste kauplustes.

Tulevasel värskendusel on funktsioon **Wi-Fi smart screen**. Selle funktsiooni abil saate tuua digi-TV kanalid oma nutitelefone või tahvelarvutisse.

Skype

Mis on Skype?

Skype™-iga saate teha teleri kaudu tasuta videokõnesid. Võite helistada sõpradele kõikjal maailmas ja neid näha. Saate sõpradega rääkida ja neid samal ajal suurel teleriekraanil näha.



Skype'is videokõne tegemiseks vajate eraldi müügil olevat sisseehitatud mikrofoniga telerikaamerat **Philips PTA317** ja kiiret internetiühendust.

Enne Skype'i seadistamist peab teleril olema internetiühendus. Võite ühendada teleri juhtmega või juhtmeta võrku. Et saada lisateavet selle kohta, kuidas ühendada telerit koduvõrku ja interneti, vajutage menüü **Abi** nuppu **≡ Nimekiri** ja avage teema **Võrk, juhtmeta**.

Skype'i konto

Skype'i kasutamiseks peate looma endale või oma perele Skype'i konto. Võite luua uue Skype'i konto teleris või arvutis.

Skype'i krediit või Skype'i tellimused

Skype'i abil saate ka helistada vähese tasu eest lau- ja mobiiltelefonidele. Arvuti kaudu võite osta Skype'i krediiti ning Skype'i tellimusi saate esitada aadressil www.skype.com.

Skype'i käivitamine

Kaamera paigaldamine

Ühendage telerikaamera teleri tagaküljel olevasse USB-porti. Painutage väikest klambrit, nagu alltoodud joonisel näidatud, ja paigutage kaamera teleri peale.

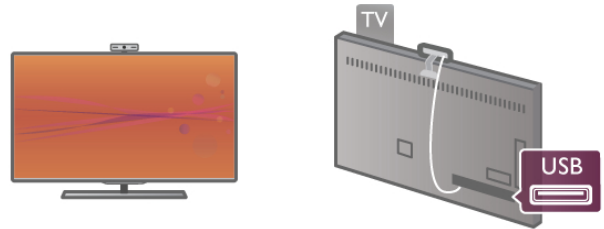

Suunake kaamera kohta, kus te tavaliselt istute. Skype'i sätetega saate katsetada kaamera seadistust, kontrollida vaatepunkti või määrata suumi kaugust.

Võite panna kaamera oma soovitud kohta, kuid hea oleks, kui see ei paikneks teleri kõlarite läheduses.

Kui TV-kaamera ei ole ühendatud, siis Skype ei käivitu.

Sisselogimine – uus konto

Kui teleril on internetiühendus ja kaamera on paigaldatud, võite Skype'i teleris käivitada.

Skype'i sisselogimislehe avamiseks vajutage nuppu **↑**, et avada kodumenüü, valige **Skype** ja vajutage nuppu **OK**. Sisestage oma **Skype'i nimi** ja **salasõna**, vajutage nuppu **Logi sisse** ja seejärel nuppu **OK**. Ekraanil avatakse Skype'i menüü.

Kas unustasite oma Skype'i nime või salasõna?

Käivitage Skype arvutis, et hankida Skype'ilt ajutine salasõna.

Uue konto loomine

Kui teil pole veel Skype'i nime ja salasõna, võite luua teleri sisselogimislehel uue konto.

1. Valige sisselogimislehel **Uus konto** ja vajutage nuppu **OK**.

2. Looge uus konto.

- **Nimi**

Sisestage oma täielik nimi.

- **Skype'i nimi**

Sisestage Skype'i kasutajanimena kasutatav nimi. Teie Skype'i nime kuvatakse teiste Skype'i kasutajate kontaktiloendis. Skype'i nimi peab algama suur- või väiketähega, sisaldama 6–32 tähemärki ja võib sisaldada numbreid. Skype'i nimes ei tohi olla tühikuid.

- **Salasõna**

Sisestage salasõna. See peab sisaldama 6–20 tähemärki ja vähemalt ühte tähte või numbrit. Salasõna ei tohi sisaldada enimärke, nt kaubamärgi märk, täpploendi märk või euro märk. Skype'i salasõnas ei tohi olla tühikuid.

- **E-post**

Sisestage oma e-posti aadress

3. Lugege Skype'i **kasutustingimusi** ja nõustuge nendega.

4. Kui teie uus konto kinnitati, olete sisse logitud.

Võite muuta või täita oma **Skype'i profiili** arvutis. Selleks käivitage Skype arvutis, logige oma Skype'i nime ja salasõnaga sisse ning avage oma Skype'i profiil. Võite muuta oma profiilipilti, lisada meeleoluteate või muuta privaatsussätteid.

Hädaabikõnesid ei saa teha



Hädaabikõnesid teha ei saa – Skype ei asenda telefoni ja seda ei saa kasutada hädaabikõnede tegemiseks.

6.3

Kontaktid

Kontaktide leht

Lehel **Kontaktid** on teie Skype'i kontaktide loend. Loendis on kontaktide Skype'i nimed. Sellel lehel saate kontakte lisada, blokeerida või kustutada. Võite vaadata kontaktide üksikasju või kontaktiga tehtud varasemate kõnede andmeid.

Kontaktiteave

Kontakti üksikasjade vaatamiseks valige kontakt ja vajutage nuppu **INFO**.

Kontakti ajalugu

Kontaktiga tehtud varasemate kõnede vaatamiseks vajutage nuppu **Kontakti ajalugu**.

Teleris mõne muu Skype'i kontoga sisselogimisel kustutatakse teie konto kontaktide ajalugu.

Võrguolek

Et kontrollida, kas kontaktisik on võrgus, vaadake tema Skype'i nime kõrval olevat olekuikooni. Nii nagu kõigi teiste kontaktide puhul, näidatakse ka teie olekut nende kontaktilehel. Võite seda ka muuta.

1. Vajutage kontaktilehel nuppu **OPTIONS** ja valige

Võrguolek.

2. Valige loendist olek ja vajutage nuppu **OK**.

Teleri sisselülitamisel märgitakse teie olekuks alati **Võrgus**.



- Võrgus

See on tavaline Skype'i sisselogimise säte. Teie kontaktid näevad, et olete võrgus, ja saavad teiega ühendust võtta.



- Eemal

Teie kontaktid näevad, et olete sisse logitud, kuid ei pruugi olla teleri juures. Kontaktid saavad siiski püüda teile helistada.



- Hõivatud

Kontaktid näevad, et olete võrgus, kuid ei soovi, et teid häiritaks. Nad võivad teile helistada ja kostub helisignaali.



- Nähtamatu

Kontaktid ei näe, et olete sisse loginud, kuid saate endiselt Skype'i tavalisel viisil kasutada. Võite Skype'i kasutada, ilma et teid helistamisega häiritaks.



- Väljas

See olek kuvatakse automaatselt, kui te pole Skype'i sisse logitud. Võite ka ise selle oleku valida.

Laua- või mobiiltelefoninumbrid

Võite kontaktiloendisse lisada ka laua- või mobiiltelefoninumbri. Telefoninumbriga kontakte tähistatakse järgmise ikooniga.



Kontakti lisamine

Kui teate sõbra Skype'i nime või meiliaadressi, võite ta lihtsalt oma kontaktiloendisse lisada. Kui te Skype'i nime või meiliaadressi ei tea, võite teda ka nime järgi otsida.

1. Valige menüüribal leht **Kontaktid**. Menüüribale liikumiseks võite vajutada nuppu **LIST** või .
2. Vajutage nuppu **Lisa kontakt**.
3. Sisestage tekstiväljale Skype'i nimi, meiliaadress või nimi. Sisestage tekst puldi klaviatuuriga.
4. Valige **Otsi** ja vajutage nuppu **OK**.
5. Skype leiab teie otsingule vastavad kasutajad. Kui soovite kontrollida, kas valitud isik on see, keda te otsite, vajutage kontakti üksikasjade vaatamiseks nuppu **INFO**.
6. Kui tegemist on teie otsitud inimesega, valige **Lisa** ja vajutage nuppu **OK**.



Lisatud kontakt peab nõustuma teie sooviga lisada oma nimi teie kontaktiloendisse. Ta ei paista sisse logituna seni, kuni ta on teie lisamistaotluse kinnitanud.

Kontakti lisamise taotluse kinnitamine

Teised Skype'i kasutajad võivad teid oma kontaktiloendisse lisada. Teile teatatakse lisamisest ja võite sellega nõustuda või selle tagasi lükata.

Kontakti blokeerimine

Võite blokeerida Skype'i kasutajad, et nad ei näeks teid sisse logituna. Blokeeritud kontakt ei saa teiega Skype'is ühendust võtta. Blokeeritud kontaktile ei teatata blokeerimisest ja te paistate tema kontaktiloendis alati välja logituna.

Valige kontakt lehel **Kontaktid** ja vajutage nuppu **Blokeeri kontakt**.

Võite kontakti blokeerimise alati lõpetada. Blokeerimise lõpetamiseks valige kontakt ja vajutage nuppu  **Eemalda blokeering**.



Blokeeritud kontakt on tähistatud kontaktiloendis järgmise ikooniga.

Blokeeritud kontaktide loendi vaatamiseks vajutage nuppu  **OPTIONS** ja seejärel valige **Blokeeritud kontaktid**. Mõne loendis oleva kontakti blokeeringu eemaldamiseks valige nimi ja vajutage nuppu **OK**.



6.4

Skype'iga helistamine



Video- ja häälkõned





Videokõnega saate tasuta helistada ja näha oma sõpru teleriekraanil.

Videokõne tegemine

Valige lehel  **Kontaktid** isik, kellele soovite helistada, seejärel vajutage nuppu  **Videokõne** ja nuppu **OK**.

Kui kontakt kasutab kaamerat ja võtab teie kõne vastu, näete teda oma teleriekraanil täisekraanivormingus. Kui telerikaamera on sisse lülitatud, siis sinine LED-märgutuli süttib. Teleril kuvatavas väikeses aknas võite määrata, mida teie kontakt näeb.

Mikrofoni vaigistamiseks kõne ajal vajutage nuppu  **Vaigista**. Kaamera väljalülitamiseks vajutage nuppu  **Lülita kaamera välja**.

Kaamera suumimiseks ja kadreerimiseks vajutage nuppu  **Suumi**. Nüüd võite vajutada nuppe  **Suumi välja** või  **Suumi sisse**. Kaamera kadreerimiseks võite kasutada noolenuppe. Kui leidsite sobiva suumi ja kaadri, vajutage nuppu  **Salvesta suum**.

Kõne lõpetamiseks vajutage nuppu **Lõpeta kõne** ja seejärel nuppu **OK**.

Häälkõne tegemine

Kui kaamera on välja lülitatud, võite teha Skype'i kõne ka videopildita.

Häälkõne tegemiseks valige kontakt, vajutage nuppu  **Häälkõne** ja nuppu **OK**.

Mikrofoni vaigistamiseks helistamise ajal vajutage nuppu  **Vaigista**.



Häälkõne lõpetamiseks vajutage nuppu **Lõpeta kõne** ja seejärel nuppu **OK**.

Häälkõne ajal võite ka videokõnele ümber lülituda. Videokõnele lülitumiseks vajutage nuppu  **Lülita kaamera sisse**.

Kontakt võib lisada teid mitme osalejaga häälkõnesse. Te ei saa ise osalejaid lisada.

Kaamera ja mikrofoni







Mikrofoni helitugevus on automaatselt parimale sättele seatud.

Võite katsetada, kas sisseehitatud mikrofoni kaamera töötab. Vajutage menüüribale minemiseks nuppu  **LIST** ning valige menüüribal  **Sätted** ja seejärel **Katseta kaamerat ja mikrofoni**.

Laua- ja mobiiltelefonidele helistamine

Skype'iga võite helistada ka laua- ja mobiiltelefonidele. Helistamiseks peate ostma arvuti kaudu Skype'i krediiti. Võite osta Skype'i krediiti või esitada Skype'i tellimuse.

Telefonile helistamine

1. Vajutage menüüriba nuppu  **Helista telefonile**. Menüüribale liikumiseks võite vajutada nuppu  **LIST**.
2. Sisestage puldi klaviatuuriga telefoninumber või valige number ekraanil oleval numbriklaviatuuril. Plussmärgi (+) sisestamiseks vajutage nuppu  +. Tämi (*) sisestamiseks vajutage nuppu  *. Trellide märgi (#) sisestamiseks vajutage nuppu  #. Ühe numbri kustutamiseks vajutage  **tagasisammunuppu**.

3. Kogu numbri sisestamise järel vajutage nuppu **Helista** ja seejärel nuppu **OK**, et alustada helistamist. Mikrofoni vaigistamiseks helistamise ajal vajutage nuppu  **Vaigista**.

Kõne lõpetamiseks vajutage nuppu **Lõpeta kõne** ja seejärel nuppu **OK**.

Hiljuti valitud telefoninumbrite loend

Kui olete varem Skype'iga telefonile helistanud, võite valida telefoninumbri lehe vasakus servas olevast loendis.

Valitud telefoninumbri kustutamiseks vajutage nuppu  **Kustuta number**.

Selle numbri lisamiseks kontaktiloendisse vajutage nuppu  **Lisa kontaktidesse**.

Kõigi telefoninumbrite kustutamiseks vajutage nuppu  **Kustuta kõik**.



Hädaabikõnesid teha ei saa – Skype ei asenda telefoni ja seda ei saa kasutada hädaabikõnede tegemiseks.

Kõne vastuvõtmine

Kui olete Skype'i sisse logitud ja vaatate telerit, antakse teile saabuvast kõnest märku ekraanil kuvatava teatega. Selles on märgitud helistaja ja te saate selle abil kõne vastu võtta või tagasi lükata.

Kõne vastuvõtmiseks vajutage teates olevat nuppu **Vasta** ja seejärel nuppu **OK**.

Kõne tagasilükkamiseks vajutage nuppu **Lükka tagasi** ja seejärel nuppu **OK**.

Kohe edastatakse ka teade uutest kontakti lisamise taotlustest.

Skype laenutatud filmide vaatamise ja funktsiooni Pause TV kasutamise ajal

Kui vaatate kanalit või videokauplusest laenutatud filmi või kasutate funktsiooni Pause TV, katkestab Skype'i kõne filmi või seisatud saate vaatamise.

Et jätkata laenutatud filmi vaatamist, peate naasma videokauplusesse või saateteenusesse. Mõni videokauplus ei võimalda filmi uuesti käivitada. Funktsiooniga Pause TV salvestatud saade kustutatakse.

Skype salvestamise ajal

Telesaate salvestamisel ühendatud USB-kõvakettale teatab teler, et teile helistati ja kes helistas. Teler takistab Skype'i kõnede vastuvõtmist salvestamise ajal. Pärast salvestamise lõppu võite lehe  **Viimased kõned** kaudu helistajale tagasi helistada.

Kontaktide teated

Peale tavaliste kõnede võidakse teile teatada ka sellest, kui kontaktid sisse või välja logivad. Võite need teated lehel  **Sätteid** välja lülitada.

Viimased kõned

Lehel  **Viimased kõned** võite vaadata viimaseid Skype'i sündmusi.

Esimesena kuvatakse uusim Skype'i sündmus. Selles on toodud kontakt, sündmuse tüüp (video- või häälkõne) ja toimumisaeg.

Nii nagu kontaktilehe puhul, saate ka siin teha valitud kontaktile video-, hääl- või telefonikõne.

Ajalugu

See, kui kaua hoitakse teie Skype'i sündmusi loendis Ajalugu, sõltub teie kontaktide arvust ja Skype'i kasutamise intensiivsusest.



Viimased toimingud kustutatakse ka siis, kui logite teleril sisse mõne muu Skype'i kontoga.

Kõnepost

Kui keegi teile Skype'is helistab ja te ei saa kõnele vastata, võib ta jätta teile Skype'i kõnepostkasti sõnumi.

Sõnumi jätmiseks kontakti kõnepostkasti peate seadistama arvutis Skype'i kõneposti.

Kui te pole ise kõneposti seadistanud, kuid helistanud kontaktil oli kõnepostkast, võib ta teile kõneposti jätta.

Lehel  **Kõnepost** võite esitada teile jäetud kõnepostisõnumeid. Kui menüüribal kõneposti ikooni kõrval on number, on teil uus kõnepostisõnum –  **1**.

Kõnepostisõnumi esitamine

Kõneposti esitamiseks valige menüüribal kõneposti ikoon  ja seejärel loendist uus kõnepostisõnum ning vajutage nuppu **OK**. Võite kuulata uut sõnumit nii mitu korda, kui soovite.

Lehelt  **Kõnepost** lahkudes aga eemaldatakse kõik kuulatud sõnumid loendist.

Nii nagu kontaktilehe puhul, saate ka siin teha valitud kontaktile video-, hääl- või telefonikõne.

6.5

Skype'i krediit

Skype'i kaudu võite osta **Skype'i krediiti** või **Skype'i tellimusi**. Skype'i krediiti või Skype'i tellimusi kasutades saate helistada teleri kaudu laua- ja mobiiltelefonidele.

Skype'i krediidi ostmine

Skype'i krediidi või Skype'i tellimuse ostmiseks logige oma arvutis Skype'i sisse.

Ostetud Skype'i krediit on saadaval, kui teleris Skype'i sisse logite.

Krediidi summa või tellimuse teave kuvatakse kõigil lehtedel, millelt saate helistada.

Skype'i krediit on lõppemas

Teile teatatakse, kui krediiti on telefonikõne tegemiseks liiga vähe.

6.6

Skype'i sätteid

Automaatne sisselogimine

Võite seada Skype'i teleri sisselülitamisel automaatselt sisse logima. Te ei pea sisestama Skype'i nime ega salasõna.

Liikuge menüüribale ja vajutage nuppu  **Sätteid**, et avada leht Sätteid.

Valige **Automaatne sisselogimine** ja vajutage selle valimiseks või tühistamiseks nuppu **OK**.

Kontaktide teated

Võite kontaktide oleku teadete kuvamise teleri vaatamise ajal sisse või välja lülitada.

Liikuge menüüribale ja vajutage nuppu  **Sätteid**, et avada leht Sätteid.

Valige **Kontaktide teated** ja vajutage nende keelamiseks või lubamiseks nuppu **OK**.

Võrguolek

Võite muuta oma võrguolekut.

Liikuge menüüribale ja vajutage nuppu  **Sätteid**, et avada leht Sätteid.

Valige **Võrguolek** ja seejärel olek, mida soovite kontaktidele näidata, kui olete sisse logitud. Seejärel vajutage nuppu **OK**.

Helina tugevus

Võite muuta Skype'i helina tugevust.

Liikuge menüüribale ja vajutage nuppu  **Sätted**, et avada leht Sätted.

Valige **Helina tugevus** ja reguleerige helitugevust üles- ja allanoolega.



Kaamera ja mikrofoni katsetamine

Võite katsetada, kas Skype'i kaamera ja mikrofoni töötavad. Lisaks võite kaamera pilti suumida ja kadreerida just selliseks, nagu soovite kontaktidele näidata.

Liikuge menüüribale ja vajutage nuppu  **Sätted**, et avada leht Sätted.

Valige **Katseta kaamerat ja mikrofoni**. Ekraanile peaks ilmuma kaamera edastatav pilt ja rääkimisel peaks mikrofoni helitugevus vastama teie häälele.

Pildi suumimine ja kadreerimine

1. Vajutage nuppu  **Suumi välja** või  **Suumi sisse**.
2. Suunitud kaadrit saate nihutada üles, alla, vasakule või paremale, et pilti täpselt kadreerida. Kasutage pildi kadreerimiseks puldi noolenuppe.
3. Kui olete lõpetanud, vajutage nuppu  **Salvesta suum**.

Mikrofoni helitugevust reguleeritakse automaatselt.

Salasõna muutmine

Võite oma praegust Skype'i salasõna muuta ja sisestada uue salasõna.

1. Liikuge menüüribale ja vajutage nuppu  **Sätted**, et avada leht Sätted.
 2. Valige **Muuda salasõna**.
 3. Valige tekstiväli **Praegune** ja sisestage oma salasõna.
 4. Valige tekstiväli **Uus** ja sisestage uus salasõna.
 5. Valige tekstiväli **Korda salasõna** ja sisestage uus salasõna uuesti.
 6. Uue salasõna saatmiseks kinnitamisele vajutage nuppu **OK**.
-

6.7

Väljalogimine

Liikuge menüüribale ja vajutage nuppu  **Sätted**, et avada leht Sätted.

Valige **Logi välja**, et teleris Skype sulgeda.

6.8

Kasutustingimused

Lugege Skype'i kasutustingimusi aadressil www.skype.com/go/tou.

Lugege ka privaatsusavaldust aadressil www.skype.com/privacy.

Mängud

7.1

Mängude mängimine

Kui teleriga on ühendatud mängukonsool, võite mängida mängu teleris.



Mängu alustamine

Lülitage mängukonsool sisse, vajutage nuppu , valige mängukonsoolile määratud ikoon (nt mängu või mängija ikoon) ja vajutage mängu vaatamiseks nuppu **OK**.

Mängude jaoks parim säte

Mängude puhul, kus on vaja kiirust ja täpsust, võite enne mängu alustamist määrata telerile parimad **mängusätted**. Kui mängukonsool lisatakse menüüsse Allikas (ühenduste loendisse) seadme tüübina **Mäng**, rakendatakse teleris automaatselt **mängu** jaoks parimad sätet. Kui teie mängukonsooli tüübiks on seatud **Mängija** ja seda kasutatakse enamasti plaadimängijana, siis jätke seadme tüübiks **Mängija**.

Teleri sätete käsitsi vahetamiseks tehke järgmist.

1. Vajutage nuppu , valige  **Seadistamine** ja seejärel vajutage nuppu **OK**.
2. Valige **Teleri sätet > Pilt > Mäng või arvuti** ja vajutage nuppu **OK**.
3. Valige **Mäng** ja vajutage nuppu **OK**.
4. Vajaduse korral vajutage menüü sulgemiseks mitu korda nuppu . Kui olete mängimise lõpetanud, ärge unustage seada menüüs Arvuti või mäng olev säte tagasi väärtusele **Väljas**.

Et saada teavet selle kohta, kuidas ühendada mängukonsooli teleriga, vajutage menüü **Abi** nuppu  **Nimekiri** ja avage teema **Mängukonsool, ühendamise**.

7.2

Kahe mängijaga mängud

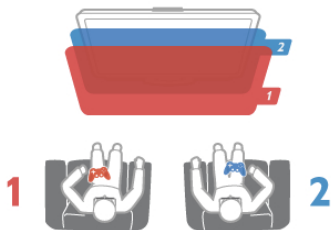

Jaotatud ekraanil mängitava mitme mängijaga mängu korral võite seada teleri mõlemat ekraanikuva täisekraanil näitama. Mõlemad mängijad näevad täisekraanil ainult oma osa mängust. Mõlema kuva näitamiseks kasutab teler 3D-tehnoloogiat. Kahe erineva täisekraanipildi vaatamiseks vajavad mõlemad mängijad 3D-prille.



Mida sa vajad

Selles teleris kahe mängija mängu mängimiseks vajate kahe mängija tarvikukomplekti, milles on kaks paari 3D-passiivprille Philips PTA436 (müügil eraldi). Samuti peab mängukonsool olema ühendatud HDMI kaudu.

Kahe mängijaga mängu alustamine

1. Vajutage nuppu  **Allikas**, valige mängukonsool ja vajutage nuppu **OK**.
2. Alustage mängukonsoolil mängu ja valige mitme mängijaga või kahe mängijaga režiim. Valige ekraani jaotamise vaate režiim.
3. Vajutage teleril nuppu  **OPTIONS**, valige  **Pilt ja heli** ja seejärel **Kahe mängijaga mängimine** ning vajutage nuppu **OK***
4. Valige jaotatud ekraaniga mängu kuvamise vorming: **Kõrvuti** või **Üleval/all**. Seejärel vajutage nuppu **OK**. Teler kuvab mõlemad ekraanid täisekraanidena. Kahe erineva ekraani vaatamiseks panevad mõlemad mängijad pähe vastavalt 1. ja 2. mängija prillid.

Jaotatud ekraani vaate sisse- ja väljalülitamine

Kahe mängijaga mängu ning jaotatud ekraani vaate korral on teil võimalik jaotatud ekraani ja kombineeritud vaadet vahetada, et mängu menüüd või punktisummat vaadata. Vaadete vahetamiseks vajutage teleri kaugjuhtimispuldil nuppu **OK**.

Kahe mängijaga mängu lõpetamine

Kahe mängijaga mängu jaotatud ekraani vaate sulgemiseks vajutage nuppu  ja valige muu toiming.

* Kui kahe mängijaga mäng menüüs saadaval pole, vajutage puldi nuppu **3D**, valige **2D** ja vajutage nuppu **OK**.





Teleri tehnilised andmed

8.1

Keskkonnahoidlik

Energia säästmine

Teleri energiasäästusätetele on lisatud ka keskkonda säästvad sätted.

Vajutage teleri vaatamise ajal nuppu , et avada **Ökosätted**. Aktiivsed sätted on tähistatud märgiga  . Sulgemiseks vajutage uuesti nuppu .

Energiasääst

See nutika pildi seade määrab pildile koos Ambientlightiga parimad energiat säästvad seaded. Suvandi sisselülitamiseks valige Ökoseadetes **Energiasääst** ja vajutage nuppu **OK**. Energiasäästu funktsiooni väljalülitamiseks valige muu nutika pildi seade.

Ekraani väljalülitamine

Kui te kuulate üksnes muusikat, võite teleriekraani energia säästmiseks välja lülitada. Valige käsk **Lülita ekraan välja** ja vajutage nuppu **OK**. Ekraani uuesti sisselülitamiseks vajutage ükskõik millist kaugjuhtimispuldi nuppu.

Valgussensor

Energia säästmiseks vähendab ümbritseva valguse andur teleri eredust, kui valgus hämardub. Sisseehitatud valgusandur reguleerib automaatselt pildi ja Ambientlighti ruumi valgustingimustele vastavaks. Anduri sisselülitamiseks valige **Valgusandur** ja vajutage nuppu **OK**. Väljalülitamiseks vajutage uuesti nuppu **OK**.

Väljalülituse taimer

Kui te 4 tunni vältel kaugjuhtimispuldi nuppe ei vajuta või kui teler 10 minuti vältel sisendsignaali ei leia ja kaugjuhtimispuldilt käske ei saa, lülitub teler energia säästmiseks automaatselt välja. Valige **Väljalülituse taimer**.

Kui kasutate telerit monitorina või kui kasutate teleri vaatamiseks digivastuvõtjat (digiboks, STB) ja ei kasuta teleri kaugjuhtimispulti, blokeerige automaatne väljalülitamine.

Peale nende säästusätete on teleril ka muid energiakulu vähendavaid ja keskkonnahoidlikke sätteid.

Vähene energiatarve ooterežiimil

Oma klassi parim ja eriti täiuslik toiteplokk vähendab teleri energiatarvet märkimisväärselt, ilma et pideva ooterežiimi funktsionaalsus väheneks.

Toitehaldus

Teleri täiustatud toitehaldus tagab tõhusaima energiakasutuse. Te saate vaadata, kuidas teie isiklikud teleri seaded, ekraanipildi heleduse tase ja ümbritseva keskkonna heledus määravad ära suhtelise energiatarbe.

Suhtelise energiatarbe kontrollimiseks vajutage nuppu  > **Seadistamine** > **Vaata demosid** > **Aktiivkontroll** ja seejärel nuppu **OK**. Valige säte, et vaadata selle väärtusi.

Euroopa energiamärgis

Euroopa energiamärgis annab teavet selle toote energiasäästuklassi kohta. Mida rohelisem on toote energiasäästuklass, seda vähem energiat see tarbib. Märgiselt leiab energiasäästuklassi, selle toote keskmise energiatarbimise kasutamisel ja keskmise aastase energiatarbimise. Samuti leiab selle toote energiatarbimise väärtused oma riigi Philipsi veebilehelt www.philips.com/TV

Ökomärgis

Philips teeb pidevalt tööd selle nimel, et vähendada oma uuenduslike toodete keskkonnamõju. Meie jõupingutused keskkonnahoidlikkuse vallas hõlmavad tootmist, ohtlike ainete vähendamist, energiatõhusust, kasutusest kõrvaldamise juhiseid ja toodete taaskasutust.



Tänu keskkonna säästmiseks tehtud pingutustele anti sellele telerile **Euroopa ökomärgis** lill (www.ecolabel.eu). Üksikasjalikku teavet selle teleri ooterežiimi energiatarbe, garantiipoliitika, varuosade ja teleri ringlussevõtu kohta saate oma riigi Philipsi veebisaidilt www.philips.com.

Kasutusest kõrvaldamine

Kasutatud toote ja patareide kasutusest kõrvaldamine

Teie toode on kavandatud ja toodetud kvaliteetsetest materjalidest ning detailidest, mida saab ümber töötada ja taaskasutada.



Kui tootele on kinnitatud selline läbikriipsutatud ratastega prügikasti märk, tähendab see, et tootele kohaldatakse ELi direktiivi 2002/96/EÜ.



Palun tutvuge kohaliku elektriliste ja elektrooniliste toodete kogumissüsteemiga.

Järgige kohalikke seadusi ja ärge visake kasutatud tooteid tavaliste olmejäätmete hulka. Kasutatud toodete õigel viisil kasutusest kõrvaldamine aitab ära hoida võimalikke kahjulikke tagajärgi keskkonnale ja inimese tervisele.

Toode sisaldab patareisid, mille suhtes kehtib ELi direktiiv 2006/66/EÜ ja mida ei tohi visata tavaliste olmejäätmete hulka.



Palun tutvuge kasutatud patareide eraldi kogumist puudutavate kohalike seadustega, sest patareide õigel viisil kasutusest kõrvaldamine aitab ära hoida võimalikke kahjulikke tagajärgi keskkonnale ja inimese tervisele.

8.2

Võimsus

Toote tehnilisi andmeid võidakse ette teatamata muuta. Toote täpsemad tehnilised andmed leiate veebilehelt

www.philips.com/support.

Võimsus

- Elektrivõrgu toide: vahelduvvool 220–240 V~, 50–60 Hz
- Ümbrisev temperatuur: 5–35 °C
- Energiatarve ooterežiimis: < 0,1 W
- Energiatarbe kohta vt toote spetsifikatsiooni saidilt

www.philips.com/support

Toote tüübisildile märgitud nimivõimsus iseloomustab toote energiatarvet tavalise kodukasutuse tingimustes (IEC 62087 Ed.2). Sulgudes näidatud maksimaalset nimivõimsust kasutatakse elektrihoituse tarbeks (IEC 60065 Ed. 7.2).

8.3

Vastuvõtt

- Antennisisend: 75 oomi, koaksiaalne (IEC75)
- Tuuneri sagedusriba: hüpersagedusriba, S-kanal, UHF (ultrakõrgsagedus), VHF (ülrikõrgsagedus)
- DVB: DVB-T (maapealne, antenn) COFDM 2K/8K, DVB-T2-OFDM, toetab FFT 16K ext, 32K ext: ainult teleritüüpidele „... T/12”, DVB-C (kaabel) QAM
- Analooovideo taasesitus: NTSC, SECAM, PAL
- Digitaalvideo taasesitus: MPEG2 SD/HD (ISO/IEC 13818-2), MPEG4 SD/HD (ISO/IEC 14496-10)
- Digitaal audio taasesitus (ISO/IEC 13818-3)

8.4

Ekraan

Tüüp

- Ekraani tüüp: Full HD LED
- Ekraani diagonaali pikkus:
 - 32PFL6XX7: 81 cm / 32 tolli
 - 37PFL6XX7: 94 cm / 37 tolli

- 42PFL6XX7: 107 cm / 42 tolli

- 47PFL6XX7: 119 cm / 47 tolli

- 55PFL6XX7: 140 cm / 55 tolli

- Paneeli lahutusvõime: 1920 × 1080 p
- 3D: Easy 3D, kahe mängijaga mängud täisekraanil, 3D sügavuse reguleerimine, 2D teisendamine 3D-ks
- Kuvasuhe: 16 : 9
- Heledus: 400 cd/m²
- Suurim heledussuhe: 65%
- Dünaamiline kontrastsus: 500 000 : 1
- Pildi täiustused: Pixel Precise HD, 400 Hz* Perfect Motion Rate, Micro Dimming
- * 600 Hz mudelitel XXPFL6X57, XXPFL6X67, XXPFL6X87, XXPFL6X97.

Ekraani lahutusvõime

Arvutivormingud - HDMI

Lahutusvõime – värskendussagedus

- 640 × 480 — 60 Hz
- 800 × 600 — 60 Hz
- 1024 × 768 — 60 Hz
- 1680 × 1050 — 60 Hz
- 1440 × 900 — 60 Hz
- 1600 × 1200 — 60 Hz
- 1400 × 1050 — 60 Hz
- 1280 × 800 — 60 Hz
- 1280 × 1024 — 60 Hz
- 1280 × 960 — 60 Hz
- 1920 × 1080 — 60 Hz

Arvutivormingud - VGA

Lahutusvõime – värskendussagedus

- 640 × 480 — 60 Hz
- 800 × 600 — 60 Hz
- 1024 × 768 — 60 Hz
- 1680 × 1050 — 60 Hz
- 1440 × 900 — 60 Hz
- 1600 × 1200 — 60 Hz
- 1400 × 1050 — 60 Hz
- 1280 × 800 — 60 Hz
- 1280 × 1024 — 60 Hz
- 1280 × 960 — 60 Hz
- 1920 × 1080 — 60 Hz

Videovormingud

Lahutusvõime – värskendussagedus

- 480i – 60 Hz
- 480p – 60 Hz
- 576i – 50 Hz
- 576p – 50 Hz
- 720p – 50 Hz, 60 Hz
- 1080i – 50 Hz, 60 Hz
- 1080p – 24 Hz, 25 Hz, 30 Hz, 50 Hz, 60 Hz

8.5

Heli

- Väljundvõimsus (RMS): 30% THD juures 20 W (2 × 10 W)

* 28 W (2 x 14 W) mudelitel XXPFL6X57, XXPFL6X67, XXPFL6X87, XXPFL6X97.

• Heli täiustused: Auto Volume Leveller, Clear Sound, Incredible Surround, Incredible Surround 3D

8.6

Multimeedia

Ühendused

- USB 2.0
- Ethernet LAN RJ-45
- Wi-Fi 802.11b/g/n (sisseehitatud)

Toetatavad USB-failisüsteemid

- FAT 16, FAT 32, NTFS

Taasesitusvormingud

- Konteinerid: MPEG Program Stream, MPEG Transport Stream, AVI, MPEG-4, Matroska, Windows Media, ASF
- Videokoodekid: MPEG-1, MPEG-2, MPEG-4 Part 2, MPEG-4 AVC (H264), WMV9, DivX®
- Audiokoodekid: MP3, AAC, HE-AAC V1, HE-AAC V2, WMA, AC3
- Pildikoodekid: JPEG
- Piirangud: WMA (V2 kuni V9.2), MPEG-4 AVC (kuni tasemeni 4.0)

DivX®

Lisateabe saamiseks vajutage menüü **Abi** nuppu  **Nimekiri** ja valige **DivX® VOD**.

Toetatud ja DnS UFY-ühilduv meediaserveri tarkvara (DMS)

- Windows Media Player 11 (Microsoft Windows XP-le, Vistale või Windows 7-le)
- TVersity 1.9.3 (pro) (Windows XP-le)
- Twonky Media – PacketVideo 4.4.9 (arvutile ja Intel MacOX-ile)
- Nero 9 – Nero MediaHome (Microsoft Windows XP-le)
- Sony Vaio meediaserver (Microsoft Windows XP-le või Vistale)
- Sony PS3 meediaserver (Windows XP-le)
- Google Media Server (Google'i töölaud) (Windows XP-le)
- DiXiM (Windows XP-le)
- Macrovision Networki meediaserver (Microsoft Windows XP-le)
- Philips NAS SPD8020 (v. 1.2.9.47)
- Fuppes (Linux)
- uShare (Linux)

Toetatud ja DnS UFY mobiilseadmed (DMS/DMC)

- Nokia N78, N80, N81, N82, N92, N93, N93i, N95, N96, N800, N810
- Samsung SGH-i780

ESD eeskirjad

See seade vastab ESD eeskirjade A-tingimusele. Juhul, kui seade ei taastu SimplyShare-rezimis elektrostaatilise lahenduse tõttu, on vajalik kasutada sekkumise.

8.7

Ühenduvus

Teleri tagakülg

- SCART (adapter komplektis): Audio L/R, CVBS-sisend, RGB
- YPbPr: Y Pb Pr (adapter komplektis), Audio L/R
- VGA (D-sub 15), helisisend (3,5 mm ministereoport)
- Helisisend (DVI-HDMI/VGA) (3,5 mm ministereoport)
- 3 HDMI porti ARC-ga (3D)
- USB
- Võrk LAN – (RJ45)

Teleri külg

- 1 x HDMI külgsisend ARC-ga (3D)
- 2 x USB
- Heliväljund Audio Out L/R – ekraaniga sünkroonimine (optiline)
- Ühisliidese pesa (CI+/CAM)
- Kõrvaklapid (3,5 mm ministereoport)

* 2 x HDMI külgsisend mudelitel xxPFL6057, xxPFL6067, xxPFL6097, xxPFL66x7, xxPFL67x7, xxPFL68x7.

8.8

Mõõtmed ja massid

32PFL6XX7

Laius 724,4 mm
Kõrgus 453,1 mm
Sügavus 34,26 mm
Kaal ±7,85 kg
... koos teleri alusega
Kõrgus 505,6 mm
Sügavus 218 mm
Kaal ±10 kg

37PFL6XX7

Laius 834 mm
Kõrgus 515,7 mm
Sügavus 30,4 mm
Kaal ±9,5 kg
... koos teleri alusega
Kõrgus 555 mm
Sügavus XXX mm
Kaal ±12 kg

42PFL6XX7

Laius 958 mm
Kõrgus 584,77 mm
Sügavus 29,4 mm
Kaal ±12,9 kg
... koos teleri alusega
Kõrgus 627,28 mm
Sügavus 234 mm
Kaal ±15,15 kg

47PFL6XX7

Laius 1067,5 mm
Kõrgus 646,6 mm
Sügavus 29,6 mm
Kaal ±15 kg
... koos teleri alusega

Kõrgus 693 mm
Sügavus 243,5 mm
Kaal ±18,3 kg

55PFL6XX7



Laius 1240,8 mm
Kõrgus 744,32 mm
Sügavus 30,2 mm
Kaal ±22 kg
. . . koos teleri alusega
Kõrgus 788,15 mm
Sügavus 263 mm
Kaal ±25,5 kg

UMv 3139 137 05324

Teleri tarkvara

Tarkvara versioon

Teleri praeguse tarkvaraversiooni vaatamiseks vajutage nuppu

, valige  **Seadistamine** ja vajutage nuppu **OK**.

Valige **Tarkvara sätted** ja vajutage nuppu **OK**.

Valige **Praeguse tarkvara teave** ja vaadake välja **Versioon: . . .**



Tarkvaravärskendus

Tarkvaravärskendus internetist

Kui teler on ühendatud internetiga, võib TP Vision teile edastada teate teleri tarkvara värskendamise kohta. Vajalik on kiire (lainiba-) internetiühendus.

Sellise teate saamisel soovitame teil värskendustoiming läbi viia. Valige **Värskenda**. Järgige ekraanil kuvatavaid juhiseid.

Võite ka ise värskendusi otsida.

Värskenduse otsimiseks vajutage nuppu , valige 

Seadistamine ja vajutage nuppu **OK**.



Valige **Värskenda tarkvara**, vajutage nuppu **OK** ja järgige ekraanil kuvatavaid juhiseid.

Pärast värskendamistoimingut lülitub teler välja ja siis automaatselt uuesti sisse. Oodake, kuni teler on uuesti sisse lülitunud, ärge kasutage teleri toitelülitit .

Tarkvaravärskendus USB-lt

Võib tekkida vajadus teleri tarkvara värskendada. Tarkvara laadimiseks USB-seadmest telerisse vajate kiire internetiühendusega arvutit ja USB-mäluseadet. Kasutage USB-mäluseadet, millel on vähemalt 256 MB vaba mälumahtu. Veenduge, et kirjutuskaitse on välja lülitatud.

1. Käivitage teleri tarkvara värskendus

Värskenduse käivitamiseks vajutage nuppu , valige 

Seadistamine ja seejärel vajutage nuppu **OK**.

Valige **Värskenda tarkvara > USB** ja vajutage nuppu **OK**.

2. Tuvastage teler

Sisestage USB-mäluseade teleri küljel olevasse pesse, valige **Käivita** ja vajutage nuppu **OK**. Tuvastusfail kirjutatakse USB-mäluseadmele.

3. Laadige alla teleri tarkvara

Sisestage USB-mäluseade arvutisse. Otsige USB-mäluseadmel üles fail nimega **update.htm** ja topeltklõpsake sellel. Klõpsake käsul **Saada tuvastusfail**. Kui uus tarkvara on saadaval, laadige zip-fail alla. Allalaadimise järel pakkige fail lahti ja kopeeinge fail nimega **autorun.upg** USB-mäluseadmele. Ärge pange seda faili mõnda kausta.

4. Värskendage teleri tarkvara

Sisestage USB-mäluseade uuesti telerisse. Värskendus käivitub automaatselt. Teler lülitub 10 sekundiks välja ja seejärel uuesti sisse. Palun oodake.

Ärge . . .

- kasutage kaugjuhtimispuhiti;
- eemaldage USB-mäluseadet telerist.

Kui värskendamise ajal toimub voolukatkestus, ärge kunagi eemaldage USB-mäluseadet telerist. Toite taastumisel tarkvara värskendamine jätkub.

Värskendamise lõpetamisel kuvatakse ekraanil teade **Toiming edukalt lõpetatud**. Eemaldage USB-seade ja vajutage kaugjuhtimispuhiti nuppu .

Ärge . . .

- vajutage nuppu  kaks korda;
- kasutage teleril olevat lülitit .

Teler lülitub 10 sekundiks välja ja siis uuesti sisse. Palun oodake.

Teleri tarkvara on värskendatud. Nüüd saate telerit jälle kasutada.

Teleri tarkvara juhusliku värskendamise vältimiseks kustutage fail autorun.upg USB-mäluseadmelt.

Avatud lähtekoodiga tarkvara

Selles teleris kasutatakse avatud lähtekoodiga tarkvara. TP Vision Netherlands B.V-lt saab tellida teleris kasutatud autoriõigusega kaitstud avatud lähtekoodiga tarkvarapakettide lähtekoodi koopia, kui selle avaldamine on litsentsidega nõutud.

See pakkumine kehtib selle teabe saajale kuni kolm aastat toote ostmisest. Lähtekoodi saamiseks võtke palun ühendust aadressil **open.source@philips.com**.

Kui eelistate e-posti mitte kasutada või kui te ei saa kinnitusteadet nädala jooksul pärast sellel aadressil kirja saatmist, kirjutage inglise keeles aadressil

Open Source Team

TP Vision Netherlands B.V.

High Tech Campus 5

5656 AE Eindhoven

Holland

Avage päritolu litsents

Tugi

10.1

Registreerimine

Registreerige oma teler ja nautige tervet hulka eeliseid, nagu täielik tootetugi (sh allalaadimised), eelisõigusega juurdepääs uusi tooteid puudutavale infole, eripakkumised ja allahindlused, võimalus võita auhindu ja isegi osaleda uusi tooteid puudutavates küsitlustes.

Minge veebisaidile www.philips.com/welcome.

10.2

Kasutusjuhendi ja otsingu kasutamine



Sellel teleril on ekraanil kuvatav abi. Leiata soovitud teabe teemade loendist. Võite ka lugeda abiteavet peatükkidena.

Abi avamine

Kodumenüü avamiseks vajutage nuppu . Valige  **Abi** ja vajutage nuppu **OK**.

Tähestikulises järjestuses teemade vaatamiseks valige menüüribalt sakk  **Nimekiri**.

Abiteabe lugemiseks peatükkidena valige menüüribalt  **Raamat**.

Enne abiteemades toodud juhiste täitmist sulgege **Abi**. Abi sulgemiseks vajutage nuppu  või .

Enamik sätete ja menüüvalikute puhul võite vajutada nuppu  (sinine nupp), et lugeda teavet valitud sätte või valiku kohta.

Kui sätte või valiku kohta leidub lisateavet, võite vajutada nuppu  (sinine nupp) veel kord, et avada vastav leht abirakenduses.

Mõne toimingu puhul (nt teletekst) on värvinupudel kindel funktsioon ja neid ei saa kasutada menüü **Abi** avamiseks.

Teleri abiteabe lugemine tahvelarvutis, nutitelefonis või arvutis

Võite teleri abiteabe PDF-vormingus alla laadida ja lugeda seda nutitelefonis, tahvelarvutis või arvutis.

Pikemaid juhiseid on lihtsam jälgida ja täita, kui need on arvuti abil välja printitud.

Abi (kasutusjuhendi) allalaadimiseks avage veebisait www.philips.com/support.

10.3

Veebitugi

Philipsi teleriga seotud probleemide lahendamiseks võite pöörduda meie võrgutoe poole. Võite valida oma keele ja sisestada oma tootemudeli numbrid.

Avage veebisait www.philips.com/support.

Võrgutoe lehelt leiata oma riigi telefoninumbrid meiega ühenduse võtmiseks ning saate vastused korduma kippuvatele küsimustele (KKK).

Võite alla laadida teleri uue tarkvara või kasutusjuhendi, et seda arvutis lugeda. Samuti võite saata e-kirja kindla küsimusega või mõnes riigis meie koostööpartneritega otse võrgus vestelda.

10.4

Klienditeenindus

Tootetoe saamiseks helistage oma riigi klienditeeninduskeskuse. Telefoninumbri leiata teleriga kaasas olevast dokumentatsioonist.

Võite ka kasutada meie veebisaiti www.philips.com/support.

Teleri mudeli number ja seerianumber

Teil võidakse paluda öelda ka teleri tootemudeli number ja seerianumber. Need numbrid leiata pakendi sildilt või teleri tagaküljel või põhjal asuvalt tüübisildilt.

Indeks

3

- 3D sügavus 34
- 3D, 2D teisendamine 3D-ks 34
- 3D, optimaalne vaatamine 34
- 3D, prillide puhastamine 35
- 3D, terviseohu hoiatus 35
- 3D-elamus 34
- 3D-prillid, kasutamine 34
- 3D-prillid, tüüp 34

A

- Abi, kasutamine 57
- Abi, tahvelarvutil 57
- Algne keel 28
- Ambilight, paigutus 31
- Ambilight, režiim 32
- Ambilight, seadistamine 32
- Ambilight, sisse- või väljalülitamine 31
- Ambilight, teleri väljalülitamine 32
- Ambilighti värvid 32
- Antenni ühendamine, nõuanded 8
- Antenniühendus 6
- Asukoht kaupluses 30
- Audio Out – Optical 9
- Automaatne kanali värskendamine 22
- Automaatne subtiitrite nihe 10
- Avatud lähtekoodiga tarkvara 56

D

- Digitekst 25
- DivX® VOD 40
- SimplyShare 6
- DMR – digitaalmeedia visualiseerija 8
- DVB 23
- DVI, ühendamine 9
- Dünaamiline Ambilight 31

E

- EasyLink 9
- EasyLink, sätted 10
- EasyLink, ühendused 8
- Eelistatud helivorming 30
- Ekraani servad 30
- Ekraani väljalülitamine 40
- Ekraanihooldus 17
- Energia säästmine 52
- Erinev helitugevus 33
- ESD 54
- Euroopa energiamärgis 52
- Euroopa ökomärgis 52

F

- Fotod, slaidiseanss 39
- Fotokaamera, ühendamine 15

G

- Gamma 29

H

- HbbTV (Hybrid Broadcast Broadband TV) 26
- HDCP, kopeerimiskaitse 9

- HDMI-ühendus, nõuanded 8
- Heli ja video sünkroonimine 12, 12
- Heli keel 28
- Heliefektid 33
- Helikommentaar 33
- Heliseaded 30
- Helistiil 31
- Hiiir, ühendamine 14

I

- Infrapunaandur 19
- Interaktiivne TV 26
- Intemetimälu, kustutamine 8
- Intemetirakendus 37

K

- Kanal, lemmik 21
- Kanal, vahetamine 20
- Kanal, värskendamine 22
- Kanal, ümbenimetamine 21
- Kanal, ümberpaigutamine 21
- Kanalid, uuesti paigaldamine 23
- Kanalilukk 22
- Kanalite loend, uued kanalid 22
- Kanalite loendi koopia 23
- Kanalite loendi koopia, koopia 23
- Kanalite loendi koopia, üleslaadimine 23
- Kanalite loendid 21
- Kasutusest kõrvaldamine 52
- Kasutushõlbustus 32
- Kaugjuhtimispuul, nupud 19
- Kaugjuhtimispuul, patareid 19
- Keel, menüüd 28
- Kell 29
- Kiirstart 18
- Klahvitoon 33
- Klaviatuur, ühendamine 14
- Kodukinosüsteem, heli tasandamine 12
- Kodukinosüsteem, mitme kanaliga 12
- Kodumenüü 36
- Käsitsi paigaldamine 24
- Kõlarid/kõrvaklapid 33
- Kõne 33
- Kõrvaklappide helitugevus 30

L

- Lapseluku kood 22

M

- Meediaserveri tarkvara 54
- Meeldetuletus, saated 26
- Menüü Allikad 27
- Mono/stereo 31
- Mustad ribad 24
- Muusikafailid, esitus 39
- Mäng või arvuti, arvuti 16
- Mäng või arvuti, mäng 51
- Mäng, kaks mängijat 51
- Mäng, mängimine 51
- Mängukonsool, ühenda 13

N

- Nõudetelevisioon 38

O

- Ohutusjuhised 16
- Olek 20

Ooterežiim 18
Ooteviivitus 18

P

Pause TV 40
Perfect Pixel HD Engine 29
Pildiseaded 29
Pildistiil 30
Pixel Plusi ühendus 10

R

Raadiokanal 20
Rakendus MyRemote App 42
Rakendus, lukustamine 37
Rakendus, otsing 37
Rakendus, soovitus 37
Rakendus, tagasiside 37
Rakenduste galerii 37

S

Saadete loend 26
Salongivalgustus 32
Salvestamine 41
Salvestised, kodumenüü 42
SCART-ühendused, nõuanded 9
Seadistusmenüü 16
Seadme ikoon 27
Sees ja väljas 18
Seina värv 32
Skype 46
Skype, automaatne sisselogimine 49
Skype, helin 50
Skype, häälkõne 48
Skype, kaamerakatse 50
Skype, kontakti blokeerimine 47
Skype, kontaktid 47
Skype, krediit 49
Skype, kõnede vastuvõtmine 48
Skype, kõnepost 49
Skype, salasõna muutmine 50
Skype, sisselogimine 46
Skype, sündmus 49
Skype, teated 49
Skype, telefonidele helistamine 48
Skype, uus konto 46
Skype, vaigistamine 48
Skype, varasemad kõned 49
Skype, videokõne 48
Skype, väljalogimine 50
Skype, võrguolek 47
Smart TV avaleht 37
Smart TV, PIN-kood 36
Smart TV, registreerimine 36
Subtiitrid 28
Suvandid, kanalid 20

T

Tarkvara, praegune versioon 56
Tarkvara, USB-värskendus 56
Tarkvara, värskendus internetis 56
Tasakaal 30
Tehase sätted 23
Telekava 26
Telekava, teave 26
Teleri asend 31
Teleri kell 29
Teleri uuesti seadistamine 23

Teleri vaatamine 20
Teletekst 25
Teletekst, fikseerimine 25
Teletekst, kaheosaline ekraan 25
Teletekst, seadistamine 25
Teletekst, T.O.P. ülevaade 25
Teletekst, valikud 25
Toitepistik 6

U

Unetaimer 29
USB-hiir 14
USB-klaviatuur 14
USB-kõvaketas, paigaldamine 13
USB-kõvaketas, teave 13
USB-mälupulk, ühendamine 14

V

Vaegkuuljad 32
Valgussensor 52
Vanemakontrolli piirang 22
Vastuvõtu kvaliteet 24
Veebi-TV 38
Veebitugi 57
VGA-ühendus, nõuanded 9
Video voogesitus 38
Videofailid, esitamine 40
Videokauplus 38
Videolaenus 38
Väljalülituse taimer 52
Võimsustarve 52
Võrguruuter 6
Võrk, DHCP 7
Võrk, juhtmega 8
Võrk, juhtmeta 6
Võrk, salasõna 7
Võrk, staatiline IP 7
Võrk, sätted 8

W

WPS – Wi-Fi kaitstud häälestus 7
WPS, PIN-kood 7
WWW. 37

Y

YPbPr-ühendused, nõuanded 9

Ö

Ökoseaded 52

Ü

Ühendused, loend 27
Ühendusjuhend 8

