

Register your product and get support at
www.philips.com/welcome

Bedienungsanleitung

PHILIPS

Inhalt

1	Tour 3	7	Spiele 58
1.1	Smart TV 3	7.1	Spielen 58
1.2	App-Galerie 3	7.2	Spiele für zwei Spieler 58
1.3	Leihvideos 3	8	TV - Technische Daten 59
1.4	Online-TV 3	8.1	Umweltschutz 59
1.5	Soziale Netzwerke 4	8.2	Power 60
1.6	Skype 4	8.3	Empfang 60
1.7	Smartphones und Tablets 4	8.4	Anzeige 60
1.8	Pause TV und Aufnahmen 4	8.5	Ton 61
1.9	Spiele 5	8.6	Multimedia 61
1.10	EasyLink 5	8.7	Anschlüsse 61
2	Konfigurieren 6	8.8	Abmessungen und Gewichte 61
2.1	Tipps zum Aufstellen 6	9	Software für den Fernseher 63
2.2	Netzkabel 6	9.1	Softwareversion 63
2.3	Antenne 6	9.2	Software-Aktualisierung 63
2.4	Netzwerk 6	9.3	Open-Source-Software 63
2.5	Anschließen von Geräten 8	9.4	Open-Source-Lizenz 64
2.6	Einrichtungsmenü 17	10	Unterstützung 65
2.7	Standfuß und Wandmontage 18	10.1	Registrieren 65
2.8	Sicherheit und Sorgfalt 18	10.2	Anwenden der Hilfe- und Suchfunktion 65
3	Fernseher 20	10.3	Online-Support 65
3.1	Einschalten 20	10.4	Philips Service-Center 65
3.2	Fernbedienung 20	11	Urheberrechte und Lizenzen 66
3.3	Fernsehen 22	11.1	HDMI 66
3.4	Fernsehzeitschrift 29	11.2	Dolby 66
3.5	Wechseln zu den Geräten 30	11.3	Skype 66
3.6	Untertitel und Sprachen 31	11.4	DivX 66
3.7	Timer und Uhr 32	11.5	Microsoft 66
3.8	Bildeinstellungen 33	11.6	Andere Marken 66
3.9	Toneinstellungen 34	Index 66	
3.10	Ambilight-Einstellungen 35		
3.11	Seh- und Hörhilfen 36		
4	3D 39		
4.1	Was wird benötigt? 39		
4.2	Ihre 3D-Brille 39		
4.3	3D-Wiedergabe 39		
4.4	Optimale 3D-Wiedergabe 39		
4.5	Hinweise zu Gesundheitsrisiken 40		
4.6	Pflege der 3D-Brille 40		
5	Smart TV 41		
5.1	Home-Menü 41		
5.2	Smart TV-Apps 41		
5.3	Videos, Fotos und Musik 44		
5.4	Pause TV 46		
5.5	Aufnehmen 47		
5.6	MyRemote-Fernbedienungs-App 48		
6	Skype 52		
6.1	Was ist Skype? 52		
6.2	Starten von Skype 52		
6.3	Kontakte 53		
6.4	Anrufe tätigen mit Skype 54		
6.5	Skype-Guthaben 56		
6.6	Skype-Einstellungen 56		
6.7	Abmelden 57		
6.8	Nutzungsbedingungen 57		

1 Tour

1.1 Smart TV

Verbinden Sie den **Philips Smart LED-Fernseher** mit dem Internet, und entdecken Sie eine neue Welt des Fernsehens. Sie können eine kabelgebundene Verbindung mit Ihrem Router herstellen oder sich kabellos über WiFi verbinden.

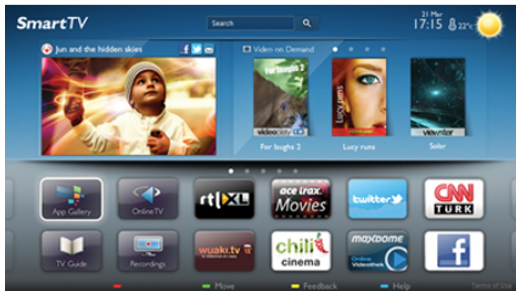

Wenn der Fernseher mit Ihrem Heimnetzwerk verbunden ist, können Sie Fotos oder Videos, die auf Ihrem Smartphone oder Computer gespeichert sind, auf dem Fernseher wiedergeben oder den Fernseher über Ihr Tablet steuern.

Wenn Ihr Fernseher über Zugang zum Internet verfügt, können Sie Leihvideos von einem Online-Videoshop ansehen, den Online-TV-Guide anzeigen oder Ihre Lieblingsendung auf eine USB-Festplatte aufnehmen. Noch mehr Spaß bringen die Smart TV-Apps mit verschiedensten Entertainment-Angeboten und praktischen Diensten.

Drücken Sie in der **Hilfe ≡ Liste**, und öffnen Sie **Smart TV**, um weitere Informationen zu erhalten.

1.2 App-Galerie

Öffnen Sie in Smart TV die **App-Galerie**, um die Apps – eine Sammlung perfekt auf den Fernseher zugeschnittener Websites – zu durchsuchen.



Angeboten werden Apps für YouTube-Videos, eine überregionale Zeitung, ein Online-Fotoalbum, Facebook, Twitter usw. Es gibt Apps zum Ausleihen von Videos in einem Online-Videoshop und Apps zum Ansehen von Sendungen, die Sie verpasst haben. Wenn Sie in der App-Galerie nicht fündig werden, versuchen Sie es im World Wide Web, und surfen Sie mit dem Fernseher im Internet.

Drücken Sie in der **Hilfe ≡ Liste**, und öffnen Sie **App-Galerie**, um weitere Informationen zu erhalten.

1.3 Leihvideos

Wenn Sie ein **Leihvideo** ansehen möchten, müssen Sie dafür nicht mehr Ihr Zuhause verlassen. Leihen Sie sich die aktuellsten Videos einfach von Ihrem regionalen Online-Videoshop aus.

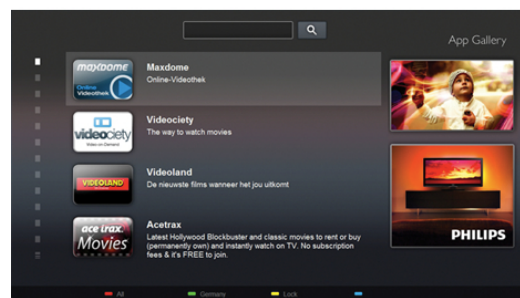

Öffnen Sie Smart TV, und fügen Sie der Smart TV-Homepage die Videoshop-App hinzu. Öffnen Sie die Videoshop-App, erstellen Sie ein persönliches Konto, wählen Sie den gewünschten Film aus, und drücken Sie die Wiedergabetaste. Aufwendiges Herunterladen ist nicht nötig. Sie können den Film direkt ansehen*!

Drücken Sie in der **Hilfe ≡ Liste**, und öffnen Sie **Leihvideos**, um weitere Informationen zu erhalten.

* Je nach Videostreaming-Service des ausgewählten Videoshops.

1.4 Online-TV

Mit den **Online-TV-Apps** von Smart TV (Streaming-TV) können Sie Fernsehsendungen dann abrufen, wenn Sie Zeit dafür haben.

Suchen Sie das Logo des entsprechenden Fernsehsenders in der App-Galerie.

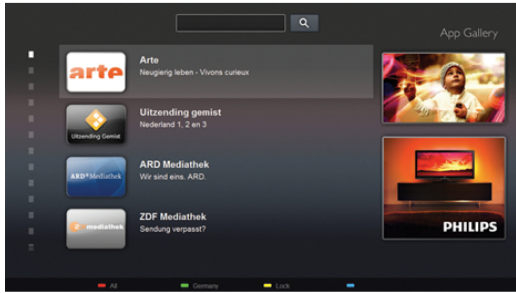

Drücken Sie in der **Hilfe** ≡ **Liste**, und öffnen Sie **Online-TV**, um weitere Informationen zu erhalten.

1.5 Soziale Netzwerke

Jetzt müssen Sie nicht mehr erst zum Computer gehen, um Nachrichten Ihrer Freunde abzurufen. Öffnen Sie Smart TV, wählen Sie die Seite des entsprechenden **sozialen Netzwerks** aus, und beantworten Sie Nachrichten von der Couch aus.



Smart TV unterstützt beliebte soziale Netzwerke wie Facebook und Twitter.

Drücken Sie in der **Hilfe** ≡ **Liste**, und öffnen Sie **App-Galerie**, um weitere Informationen zu erhalten.

1.6 Skype

Mit **Skype™** können Sie Videoanrufe kostenlos von Ihrem Fernseher aus tätigen.



Sie können Ihre Freunde überall auf der Welt anrufen und sehen. Für einen Videoanruf benötigen Sie eine Kamera mit integriertem Mikrofon und eine gute Internetverbindung.

Drücken Sie in der **Hilfe** ≡ **Liste**, und öffnen Sie **Skype**, um weitere Informationen zu erhalten.

1.7 Smartphones und Tablets

Um Ihr Smartphone oder Tablet als Fernbedienung für Ihren Fernseher oder als Mediensteuergerät zu verwenden, laden Sie die **Philips MyRemote**-Fernbedienungs-App vom App Store Ihres Smartphones oder Tablets herunter.



Bedienen Sie Ihren Fernseher über Ihr Smartphone oder Tablet, wechseln Sie die Sender, oder regeln Sie die Lautstärke. Mit der MyRemote-Fernbedienungs-App können Sie mit Ihrem Telefon oder Tablet Fotos, Musik oder Videos von Ihrem Computer an Ihren Fernseher senden. Auf einem Tablet können Sie mit der MyRemote-Fernbedienungs-App ganz einfach durch einmaliges Antippen den Programmführer aufrufen, Informationen zu den Sendungen einholen oder den Sender wechseln. Die MyRemote-Fernbedienungs-App ist für iOS und Android verfügbar.

Drücken Sie in der **Hilfe** ≡ **Liste**, und öffnen Sie **MyRemote-App**, um weitere Informationen zu erhalten.

1.8 Pause TV und Aufnahmen

Wenn Sie eine USB-Festplatte anschließen, können Sie eine Sendung von einem digitalen Fernsehender **zeitversetzt sehen und aufnehmen**.



Sehen Sie die Sendung später an, um einen dringenden Anruf entgegenzunehmen, oder gönnen Sie sich während der Sportübertragung einfach eine kleine Pause. Die Sendung wird auf der USB-Festplatte gespeichert, und Sie können die Wiedergabe später fortsetzen.

Mit einer angeschlossenen USB-Festplatte können Sie auch digitale Sendungen aufnehmen. Sie können die Sendung entweder direkt während der Übertragung aufnehmen oder die Aufnahme vorab programmieren.

Drücken Sie in der **Hilfe ≡ Liste**, und öffnen Sie **Pause TV** oder **Aufnehmen**, um weitere Informationen zu erhalten.

1.9

Spiele

Wenn Sie im Home-Menü Ihre **Spielekonsole** auswählen, wechselt der Fernseher automatisch zu den idealen Einstellungen für Spiele.

Wenn Sie ein Spiel für zwei Spieler auf einem geteilten Bildschirm spielen, können Sie den Fernseher so einrichten, dass jeder Spieler im Vollbildmodus angezeigt wird. Jeder Spieler kann sich so auf sein eigenes Spiel konzentrieren.



Player 1

Player 2

Der Fernseher verwendet zur Anzeige beider Bildschirme die 3D-Technologie. Um ein Spiel für zwei Spieler mit zwei Bildschirmen im Vollbildmodus zu spielen, benötigen Sie eine 3D-Brille für jeden Spieler.

Drücken Sie in der **Hilfe ≡ Liste**, und öffnen Sie **Spielekonsole** oder **2-Spieler-Mode**, um weitere Informationen zu erhalten.

1.10

EasyLink

Mit **EasyLink** können Sie ein angeschlossenes Gerät, z. B. einen Blu-ray Disc-Player, mit der Fernbedienung des Fernsehers steuern.

EasyLink kommuniziert mit den angeschlossenen Geräten über HDMI-CEC.

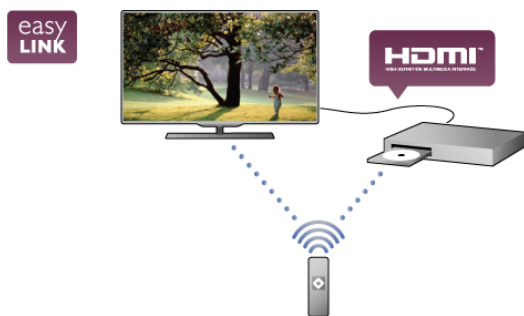

Drücken Sie in der **Hilfe ≡ Liste**, und öffnen Sie **EasyLink**, um weitere Informationen zu erhalten.

Konfigurieren

Tipps zum Aufstellen

Netzkabel

Schließen Sie das Netzkabel an die Buchse **POWER** des Fernsehers an.

Stellen Sie sicher, dass das Netzkabel fest in den Fernseher gesteckt ist.

Achten Sie darauf, dass der Netzstecker in der Steckdose jederzeit zugänglich ist.

Ziehen Sie immer am Stecker, um das Stromkabel vom Netzanschluss zu trennen, niemals am Kabel.

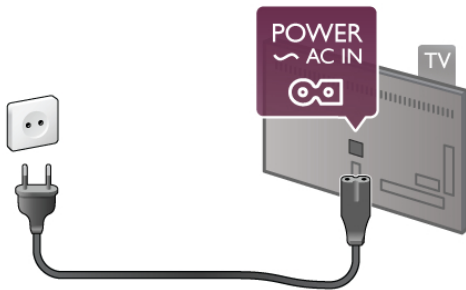

Dieser Fernseher verbraucht im Standby-Betrieb sehr wenig Strom. Ziehen Sie dennoch den Netzstecker ab, wenn Sie den Fernseher über einen längeren Zeitraum nicht verwenden, um Strom zu sparen.

Drücken Sie in der **Hilfe** **Liste**, und öffnen Sie **Standby**, um weitere Informationen zu erhalten.

Antenne

Der Antennenanschluss befindet sich an der Rückseite des Fernsehers. Stecken Sie das Antennenkabel fest in die **Antennenbuchse** .

Sie können Ihre eigene Antenne anschließen oder eine Verbindung zu einem Antennensignal von einem Antennenverteilersystem (in bestimmten Regionen üblich) herstellen. Verwenden Sie ein HF-Koaxialkabel (75 Ohm) mit IEC-Stecker.

Verwenden Sie diese Antennenverbindung für DVB-T- und DVB-C-Eingangssignale.

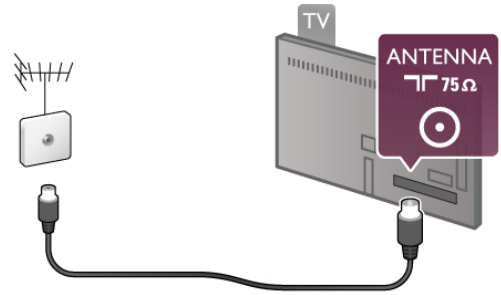

Netzwerk

Kabellose Verbindung

Was wird benötigt?

Um den Fernseher kabellos mit dem Internet zu verbinden, benötigen Sie einen **Wireless-Router** mit Hochgeschwindigkeitszugang zum Internet (Breitband).



SimplyShare

Der Fernseher verwendet das SimplyShare-Protokoll zum Suchen und Öffnen von Dateien auf anderen Geräten in Ihrem kabellosen Netzwerk, z. B. Ihrem Computer oder NAS-Gerät. Sie können einen Computer mit Betriebssystem Microsoft Windows XP, Vista oder Windows 7, Mac OSX oder Linux verwenden.

Medienserverprogramme

Mithilfe eines Medienserverprogramms auf Ihrem Computer können Sie Fotos, Musiktitel und Videos, die auf Ihrem Computer gespeichert sind, auf dem Fernsehbildschirm anzeigen.

Verwenden Sie eine aktuelle Version des Medienserverprogramms, wie z. B. Windows Media Player 11, Twonky™ o. Ä.*

Installieren Sie das Programm auf Ihrem Computer, und richten Sie es so ein, dass der Fernseher auf Ihre Mediendateien zugreifen kann. Weitere Informationen erhalten Sie im Handbuch des Medienserverprogramms. Zum Öffnen Ihrer Dateien auf dem Fernseher muss das Medienserverprogramm auf Ihrem Computer ausgeführt werden.

* Drücken Sie in der **Hilfe** **Liste**, und öffnen Sie **Medienserverprogramme, Unterstützte**, um eine Übersicht über die unterstützten Medienserverprogramme zu erhalten.

Herstellen der Verbindung

Befolgen Sie die Schritte **1** bis **5**.

Schritt 1: Stellen Sie sicher, dass der Router des WLAN-Netzwerks eingeschaltet ist.

Schritt 2: Drücken Sie **⬆️**, und wählen Sie **⚙️ Konfiguration** aus. Drücken Sie anschließend **OK**.

Schritt 3: Wählen Sie **Mit Netzw. verbind.** aus, und drücken Sie **OK**.

Schritt 4: Wählen Sie **Kabellos** aus, und drücken Sie **OK**.

Schritt 5: Wählen Sie **Suchen** aus, um die Suche nach Ihrem WLAN-Netzwerk zu starten. Wenn Ihr Router WPS-fähig ist (Wi-Fi Protected Setup), können Sie **WPS** auswählen. Treffen Sie Ihre Auswahl, und drücken Sie **OK**.

- Suchen

Wählen Sie **Suchen** aus, um die Suche nach Ihrem WLAN-Netzwerk (Ihrem Wireless-Router) zu starten. Möglicherweise findet der Fernseher mehrere WLAN-Netzwerke in der Umgebung.

- WPS

Wenn Ihr Router WPS unterstützt, können Sie ohne Suchvorgang direkt eine Verbindung zum Router herstellen. Drücken Sie am Router die **WPS**-Taste und innerhalb von zwei Minuten am Fernseher die Schaltfläche **Verbinden**, um die Verbindung herzustellen.

Wenn Geräte in Ihrem WLAN-Netzwerk vorhanden sind, die das WEP-Verschlüsselungssystem verwenden, ist die Verwendung von WPS nicht möglich.

Wenn zum Verbinden der **WPS-PIN-Code** benötigt wird, wählen Sie statt WPS die Option **Suchen** aus.

Schritt 6: Wählen Sie in der Liste der gefundenen Netzwerke Ihr WLAN-Netzwerk aus, und drücken Sie **OK**.

Wenn Ihr Netzwerk nicht in der Liste angezeigt wird, weil der Netzwerkname ausgeblendet ist (Sie haben die SSID-Übertragung des Routers deaktiviert), wählen Sie **Man. Eingabe** aus, um den Netzwerknamen manuell einzugeben.

Schritt 7: Je nach Routermodell können Sie nun Ihren Verschlüsselungscode eingeben (WEP, WPA oder WPA2). Wenn Sie den Verschlüsselungscode für dieses Netzwerk bereits eingegeben haben, können Sie durch Drücken von **Nächst.** die Verbindung direkt herstellen.

Wenn Ihr Router WPS oder WPS-PIN unterstützt, können Sie **WPS**, **WPS-PIN** oder **Standard** auswählen. Treffen Sie Ihre Auswahl, und drücken Sie **OK**.

- Standard

Wählen Sie **Standard** aus, um den Verschlüsselungscode (Passwort, Passphrase oder Sicherheitsschlüssel) manuell einzugeben. Sie können den Verschlüsselungscode auch über die Tastatur der Fernbedienung eingeben. Drücken Sie anschließend **Verbinden**.

- WPS-PIN

Um eine sichere WPS-Verbindung mit einem PIN-Code herzustellen, wählen Sie **WPS-PIN** aus, und drücken Sie **OK**. Notieren Sie sich den angezeigten achtstelligen PIN-Code, und geben Sie ihn in der Routersoftware auf Ihrem PC ein. Kehren Sie zum Fernseher zurück, und drücken Sie **Verbinden**. Informationen zur Eingabe des PIN-Codes in der Routersoftware finden Sie im Handbuch des Routers.

Schritt 8: Sobald die Verbindung hergestellt wurde, wird eine Meldung angezeigt.

Netzwerkkonfiguration

Wenn keine Verbindung hergestellt werden kann, überprüfen Sie die DHCP-Einstellung des Routers. Die DHCP-Option sollte **aktiviert** sein.

Wenn Sie ein erfahrener Benutzer sind und das Netzwerk mit einer statischen IP-Adresse einrichten möchten, können Sie am Fernseher alternativ die Option Statische IP-Adresse aktivieren.

Um "Statische IP-Adresse" zu aktivieren, drücken Sie **⬆️**, und wählen Sie **⚙️ Konfiguration** aus. Drücken Sie anschließend **OK**. Wählen Sie **Netzwerkeinstellungen >**

Netzwerkkonfiguration > Statische IP-Adresse aus. Wenn "Statische IP-Adresse" im Menü ausgewählt ist, können Sie die IP-Adresse und andere notwendige Einstellungen in demselben Menü unter **Statische IP-Konfiguration** festlegen.

Netzwerkprobleme

Kabelloses Netzwerk wurde nicht gefunden oder ist gestört

- Mikrowellenherde, DECT-Telefone oder andere Geräte mit WiFi 802.11b/g/n in der Nähe können möglicherweise Störungen im WLAN-Netzwerk verursachen.
- Stellen Sie sicher, dass die Firewalls im Netzwerk den Zugriff auf die kabellose Verbindung des Fernsehers erlauben.
- Wenn das kabellose Netzwerk nicht ordnungsgemäß funktioniert, testen Sie die kabelgebundene Netzwerkinstallation.

Das Internet funktioniert nicht

- Wenn die Verbindung zum Router ordnungsgemäß funktioniert, prüfen Sie die Verbindung des Routers mit dem Internet.

Der PC und die Internetverbindung sind langsam

- Informieren Sie sich in der Bedienungsanleitung des kabellosen Routers über die Reichweite in Innenräumen, die Übertragungsraten und über die anderen Faktoren zur Signalqualität.
- Sie benötigen für den Router eine Hochgeschwindigkeitsverbindung (Breitband) zum Internet.

Kabelgebundene Verbindung

Was wird benötigt?

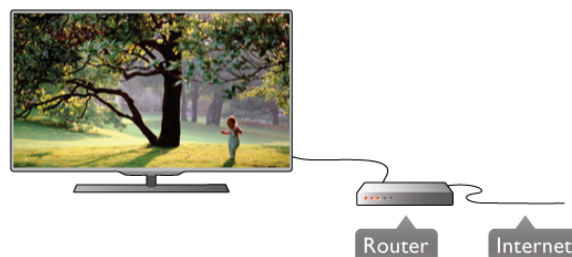

Sie benötigen einen **Netzwerkrouter** für die Verbindung des Fernsehers mit dem Internet. Verwenden Sie einen Router mit einer Hochgeschwindigkeitsverbindung (Breitband) zum Internet.



Installation

Befolgen Sie die Schritte **1** bis **5**.



1. Verbinden Sie den Router über ein Netzwerk-Kabel (Ethernet-Kabel**) mit dem Fernseher.
2. Achten Sie darauf, dass der Router eingeschaltet ist.

3. Drücken Sie , und wählen Sie  **Konfiguration** aus. Drücken Sie anschließend **OK**.
4. Wählen Sie **Mit Netzw. verbind.** aus, und drücken Sie **OK**.
5. Wählen Sie **Kabelgebunden** aus, und drücken Sie **OK**.
Der Fernseher sucht kontinuierlich nach einer Netzwerkverbindung. Sobald die Verbindung hergestellt wurde, wird eine Meldung angezeigt.

Netzwerkconfiguration

Wenn keine Verbindung hergestellt werden kann, überprüfen Sie die DHCP-Einstellung des Routers. DHCP sollte aktiviert sein.

Wenn Sie ein erfahrener Benutzer sind und das Netzwerk mit einer statischen IP-Adresse einrichten möchten, können Sie am Fernseher alternativ die Option "Statische IP-Adresse" aktivieren.

Um "Statische IP-Adresse" zu aktivieren, drücken Sie , und wählen Sie  **Konfiguration** aus. Drücken Sie anschließend **OK**.

Wählen Sie **Netzwerkeinstellungen** >

Netzwerkconfiguration > **Statische IP-Adresse** aus. Wenn "Statische IP-Adresse" im Menü ausgewählt ist, können Sie die IP-Adresse und andere notwendige Einstellungen in demselben Menü unter **Statische IP-Konfiguration** festlegen.

SimplyShare

Der Fernseher verwendet das SimplyShare Protokoll zum Suchen und Öffnen von Dateien auf anderen Geräten in Ihrem Netzwerk, z. B. Ihrem Computer. Sie können einen Computer mit Betriebssystem Microsoft Windows XP, Vista oder Windows 7, Mac OSX oder Linux verwenden.

Medienserverprogramme

Mithilfe eines Medienserverprogramms auf Ihrem Computer können Sie Fotos, Musiktitel und Videos, die auf Ihrem Computer gespeichert sind, auf dem Fernsehbildschirm anzeigen.

Verwenden Sie eine aktuelle Version des Medienserverprogramms, wie z. B. Windows Media Player 11, Twonky™ o. Ä.*



Installieren Sie das Programm auf Ihrem Computer, und richten Sie es so ein, dass der Fernseher auf Ihre Mediendateien zugreifen kann. Weitere Informationen erhalten Sie im Handbuch des Medienserverprogramms.

Zum Öffnen Ihrer Dateien auf dem Fernseher muss das Medienserverprogramm auf Ihrem Computer ausgeführt werden.

* Drücken Sie in der **Hilfe**  **Liste**, und öffnen Sie **Medienserverprogramme, Unterstützte**, um eine Übersicht über die unterstützten Medienserverprogramme zu erhalten.

** Verwenden Sie ein abgeschirmtes FTP-5E-Ethernetkabel, um den EMC-Anforderungen zu entsprechen.

Netzwerkeinstellungen

Um die Netzwerkeinstellungen zu öffnen, drücken Sie , und wählen Sie  **Konfiguration** aus. Drücken Sie anschließend **OK**.

Wählen Sie **Netzwerkeinstellungen** aus, und drücken Sie **OK**.

Netzwerkeinstellungen ansehen

Alle aktuellen Netzwerkeinstellungen werden hier angezeigt. Die IP- und MAC-Adresse, die Signalstärke, die Geschwindigkeit, die Verschlüsselungsmethode usw.

Netzwerktyp

Festlegen der Art des Netzwerks: "Kabelgebunden" oder "Kabellos".

Netzwerkconfiguration

Festlegen der Art der Netzwerkconfiguration: "DHCP und Auto-IP" oder "Statische IP-Adresse".

Statische IP-Konfiguration

Wenn "Statische IP-Adresse" festgelegt wird, können Sie alle notwendigen Einstellungen dafür hier vornehmen.

Digital Media Renderer – DMR

Um Multimediadateien von Smartphones oder Tablets empfangen zu können, muss DMR aktiviert werden.

Netzwerkname des Fernsehers

Wenn sich mehr als ein Fernseher in Ihrem Heimnetzwerk befindet, können Sie die Fernseher hier umbenennen.

Internetspeicher löschen

Mit dieser Funktion können Sie alle Internetdateien, die auf Ihrem Fernseher gespeichert sind, löschen. Sie löschen Ihre Philips Smart TV-Registrierung und die Einstellung zur Altersfreigabe, Ihre Anmeldedaten für Videoshop-Apps, alle Smart TV-Apps in der Favoritenliste, die Internetlesezeichen und den Verlauf. Durch interaktive MHEG-Anwendungen können auch sogenannte "Cookies" hinterlegt werden, die ebenfalls gelöscht werden.

2.5

Anschließen von Geräten

Tipps zum Anschließen

Connectivity Guide

Verwenden Sie zum Verbinden eines Geräts mit dem Fernseher immer **die hochwertigste Verbindung**. Verwenden Sie außerdem qualitativ hochwertige Kabel, um eine gute Bild- und Tonübertragung sicherzustellen.

Wenn Sie beim Verbinden mehrerer Geräte mit dem Fernseher Hilfe benötigen, können Sie den **Philips TV Connectivity Guide** heranziehen. Dieser Leitfaden bietet Informationen zum Anschlussverfahren und zu den geeigneten Kabeln.

Gehen Sie auf www.connectivityguide.philips.com

Antenne

Wenn Sie über eine Set-Top-Box (einen Digitalreceiver) oder einen Recorder verfügen, verbinden Sie die Kabel so, dass das **Antennensignal** zunächst durch die Set-Top-Box bzw. den Recorder läuft, bevor es zum Fernseher gelangt. Dadurch können die Antenne und die Set-Top-Box zur Aufnahme mögliche zusätzliche Kanäle an den Recorder senden.

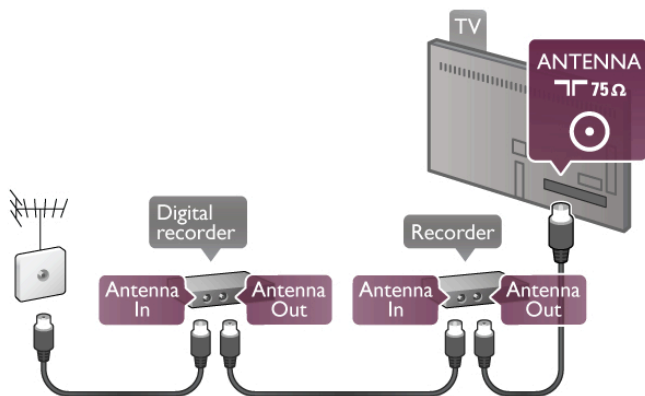

HDMI

Mit einer **HDMI**-Verbindung können Sie die beste Bild- und Tonqualität erzielen. Über das HDMI-Kabel werden sowohl Video- als auch Audiosignale übertragen. Verwenden Sie ein HDMI-Kabel für HD-Femsehsignale (High Definition). Um eine optimale Signalübertragung sicherzustellen, sollte das HDMI-Kabel nicht länger als 5 m sein.

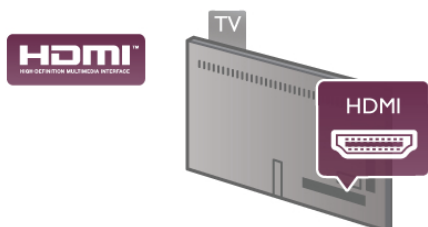

EasyLink HDMI-CEC

Wenn Ihre Geräte über HDMI angeschlossen sind und über EasyLink verfügen, können Sie diese Geräte über die Fernbedienung des Fernsehers steuern. Dazu muss EasyLink HDMI-CEC auf dem Fernseher und den angeschlossenen Geräten aktiviert werden.

Drücken Sie in der **Hilfe** **Liste**, und öffnen Sie **EasyLink HDMI-CEC**, um weitere Informationen zur Verwendung von EasyLink zu erhalten.

HDMI ARC

Alle HDMI-Anschlüsse am Fernseher verfügen über ARC (Audio Return Channel).

Wenn das Gerät, in der Regel ein Home Entertainment-System (HES), ebenfalls über einen HDMI ARC-Anschluss verfügt, schließen Sie es an einen HDMI-Anschluss am Fernseher an. Durch die HDMI ARC-Verbindung benötigen Sie kein separates Audiokabel zur Übertragung des Tons an das HES. Über HDMI ARC werden sowohl Video- als auch Audiosignale übertragen.

Zum Anschluss des HES am Fernseher können Sie einen beliebigen HDMI-Anschluss verwenden, ARC steht jedoch für jeweils nur ein Gerät bzw. eine Verbindung zur Verfügung.

Wenn Sie ARC an den HDMI-Anschlüssen deaktivieren möchten, drücken Sie , und wählen Sie **Konfiguration** aus. Drücken Sie anschließend **OK**. Wählen Sie **TV-Einstellungen** > **Ton** > **Erweitert** > **HDMI ARC** aus.

DVI zu HDMI

Verwenden Sie einen DVI-HDMI-Adapter, wenn Ihr Gerät nur einen DVI-Anschluss aufweist. Verwenden Sie einen der HDMI-Anschlüsse und zusätzlich ein Audio-L/R-Kabel (3,5 mm-Miniklinkenbuchse) am VGA/DVI-Audioeingang an der Rückseite des Fernsehers für den Ton.

Kopierschutz

DVI- und HDMI-Kabel unterstützen HDCP (High-Bandwidth Digital Content Protection). HDCP ist ein Kopierschutzsignal, das verhindert, dass Inhalte von einer DVD oder Blu-ray Disc kopiert werden. Es wird auch DRM (Digital Rights Management) genannt.

Y Pb Pr

Component-Video YPbPr ist eine qualitativ hochwertige Verbindung. Der YPbPr-Anschluss kann für HD-Femsehsignale (High Definition) verwendet werden. Für den Ton können Sie ein zusätzliches Audio-L/R-Kabel verwenden.

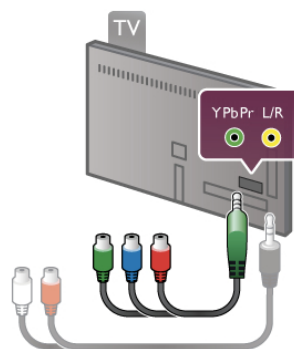

Verwenden Sie das mitgelieferte YPbPr-Adapterkabel zum Anschließen des Geräts. Achten Sie darauf, dass die Farben des YPbPr-Anschlusses (grün, blau, rot) mit den Kabelsteckern übereinstimmen.

Verwenden Sie ein Audio-L/R-Cinch-Adapterkabel (3,5 mm-Miniklinkenbuchse) (nicht mitgeliefert), wenn Ihr Gerät auch über Ton verfügt.

SCART

SCART ist eine qualitativ gute Verbindung. Die SCART-Verbindung eignet sich für CVBS- und RGB-Videosignale, jedoch nicht für HD-Femsehsignale (High Definition). Über SCART werden sowohl Video- wie auch Audiosignale übertragen.

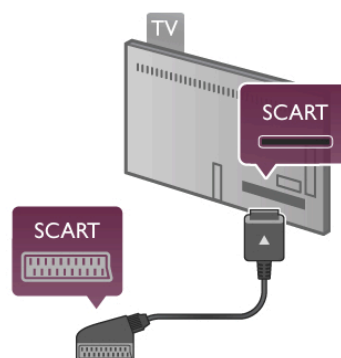

Verwenden Sie das mitgelieferte SCART-Adapterkabel, um Ihr Gerät anzuschließen.

Audioausgang – Optisch

Audioausgang – Optisch ist eine hochwertige Tonverbindung. Diese optische Verbindung kann 5.1-Audiokanäle übertragen. Wenn Ihr Audiogerät, in der Regel ein Home Entertainment-System (HES), nicht über einen HDMI ARC-Anschluss verfügt, können Sie dieses Soundkabel an den optischen Audioeingang am HES anschließen. Dieses Audiokabel überträgt den Ton des Fernsehers an das HES.



Sie können die Art des Audioausgangssignals so festlegen, dass es den Audiomöglichkeiten des Home Entertainment-Systems entspricht.

Drücken Sie in der **Hilfe** **Liste**, und öffnen Sie **Audioausgangseinstellungen**, um weitere Informationen zu erhalten.

Wenn der Ton nicht mit dem Bild auf dem Bildschirm übereinstimmt, können Sie den Ton mit der Videowiedergabe synchronisieren.

Drücken Sie in der **Hilfe** **Liste**, und öffnen Sie **Audio-Video-Synchronisierung**, um weitere Informationen zu erhalten.

VGA

Verwenden Sie ein **VGA**-Kabel (15-poliges D-Sub-Kabel), um einen Computer mit dem Fernseher zu verbinden. Bei einer VGA-Verbindung können Sie den Fernseher als Computerbildschirm verwenden. Für den Ton können Sie ein **Audio-L/R**-Kabel anschließen (3,5 mm Klinke).

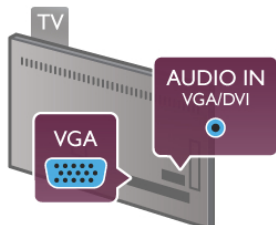

Sie können Ihren Computer auch kabellos verbinden, um Multimediale Dateien, die auf Ihrem Computer gespeichert sind, auf Ihrem Fernsehbildschirm anzuzeigen.

Drücken Sie in der **Hilfe** **Liste**, und öffnen Sie **Netzwerk, Kabellos**, um weitere Informationen zu erhalten.

EasyLink HDMI-CEC

HDMI-CEC

Mit **EasyLink** können Sie ein angeschlossenes Gerät über die Fernbedienung des Fernsehers bedienen. EasyLink kommuniziert mit den angeschlossenen Geräten über HDMI-CEC*. Die Geräte müssen HDMI-CEC unterstützen und über HDMI angeschlossen sein.

* *Consumer Electronics Control*

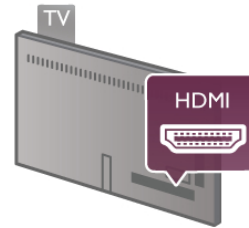

EasyLink-Setup

Die Easy-Link-Funktion des Fernsehers ist standardmäßig aktiviert. Stellen Sie sicher, dass alle HDMI-CEC-Einstellungen auf den angeschlossenen EasyLink-Geräten richtig definiert sind. EasyLink funktioniert unter Umständen nicht mit Geräten anderer Hersteller.

HDMI-CEC und andere Marken

Die HDMI-CEC-Funktionalität wird bei verschiedenen Marken unterschiedlich benannt. Einige Beispiele sind: Anynet, Aquos Link, Bravia Theatre Sync, Kuro Link, Simplink und Viera Link. Nicht alle Marken sind vollständig mit EasyLink kompatibel.

Als Beispiel genannte HDMI-CEC-Marken sind Eigentum der jeweiligen Inhaber.

Steuern von Geräten

Um ein über HDMI angeschlossenes Gerät zu steuern und EasyLink zu konfigurieren, wählen Sie das Gerät – oder dessen Aktivität – aus der Liste der Fernseheranschlüsse aus. Drücken Sie **SOURCE**, wählen Sie ein über HDMI angeschlossenes Gerät aus, und drücken Sie **OK**.



Sobald das Gerät angeschlossen ist, kann das Gerät über die Fernbedienung des Fernsehers gesteuert werden. Die Tasten (Home) und **OPTIONS** sowie einige weitere typische Fernsehtasten, wie **Ambilight**, werden nicht an das Gerät weitergeleitet.

Wenn sich die gewünschte Taste nicht auf der Fernbedienung des Fernsehers befindet, können Sie die Taste im Optionsmenü auswählen. Drücken Sie **OPTIONS**, und wählen Sie **Steuerungen** in der Menüleiste aus. Wählen Sie die gewünschte Gerätetaste auf dem Bildschirm aus, und drücken Sie **OK**.

Einige, sehr spezielle Gerätetasten sind möglicherweise nicht im Steuerungsmenü verfügbar.

EasyLink-Einstellungen

Standardmäßig sind alle EasyLink-Einstellungen des Fernsehers aktiviert. Jede EasyLink-Einstellung kann jedoch einzeln deaktiviert werden.

EasyLink

Um EasyLink vollständig auszuschalten, drücken Sie **Home**, und wählen Sie **Konfiguration** aus. Drücken Sie anschließend **OK**.

Wählen Sie **TV-Einstellungen > Allgemeine Einstellungen > EasyLink > EasyLink** aus. Wählen Sie **Aus** aus, und drücken Sie **OK**.

EasyLink-Fernbedienung

Wenn Sie möchten, dass Geräte zwar miteinander kommunizieren, nicht jedoch über die Fernbedienung des Fernsehers gesteuert werden, können Sie die EasyLink-Fernbedienung auch separat deaktivieren.

Wählen Sie im EasyLink-Einstellungsmenü **EasyLink-Fernbedienung** und anschließend **Aus** aus.

PIXEL PLUS-Link

Einige Geräte, z. B. DVD- oder Blu-ray Disc-Player, verfügen möglicherweise über eigene Funktionen zur Verarbeitung der Bildqualität. Um eine schlechte Bildqualität durch Interferenzen mit der Bildqualitätsverarbeitung des Fernsehers zu vermeiden, sollten Sie diese Funktionen deaktivieren. Der Fernseher wird mit eingeschaltetem Pixel-Plus-Link geliefert und deaktiviert automatisch die Bildqualitätsverarbeitung der neuen Philips Geräte, die an den Fernseher angeschlossen werden. Um den Pixel-Plus-Link auszuschalten, wählen Sie im EasyLink-Einstellungsmenü **Pixel-Plus-Link** und anschließend **Aus** aus.

Automatische Untertitelverschiebung

Wenn Sie eine DVD oder Blu-ray-Disc auf einem Disc-Player von Philips wiedergeben, der Untertitel unterstützt, kann der Fernseher die Untertitel automatisch nach oben verschieben. Untertitel sind dann – unabhängig vom ausgewählten Bildformat – immer sichtbar. Bei Lieferung ist die automatische Untertitelverschiebung aktiviert.

Um die automatische Untertitelverschiebung auszuschalten, wählen Sie in den EasyLink-Einstellungen die Option **Automatische Untertitelverschiebung** und anschließend **Aus** aus.

Common Interface CAM

CI+

Dieser Fernseher ist kompatibel mit CI+ Conditional Access-Modulen (CAM)

Mit CI+ können Sie Premium-HD-Programme ansehen, wie Filme oder Sport, die von digitalen Fernsehsendern in Ihrer Region angeboten werden. Diese Programme werden von den Fernsehsendern verschlüsselt und können mit einem erworbenen CI+-Modul entschlüsselt werden.

Die digitalen Fernsehsender stellen dieses CI+-Modul (Conditional Access Module, CAM) bereit, wenn Sie deren Premium-Programme abonnieren. Diese Programme verfügen über einen strengen Kopierschutz.

Wenden Sie sich an einen digitalen Fernsehsender, um weitere Informationen zu den Bedingungen zu erhalten.

Drücken Sie in der **Hilfe**  **Liste**, und öffnen Sie **Common Interface CAM**, um weitere Informationen zum Anschließen eines CAM zu erhalten.

CAM, CA-Modul

Einstecken eines CA-Moduls

Schalten Sie den Fernseher aus, bevor Sie ein CA-Modul einstecken.

Achten Sie beim Einstecken des CA-Moduls auf die richtige Ausrichtung. Eine falsche Ausrichtung kann das CA-Modul und den Fernseher beschädigen.

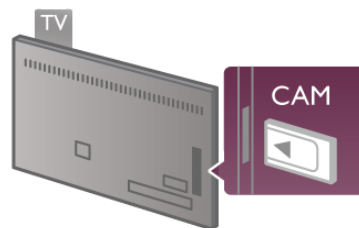



Stecken Sie die CAM-Karte in den Steckplatz für das Common Interface an der linken Seite des Fernsehers*. Schieben Sie das CAM vorsichtig so weit wie möglich in den Steckplatz ein, und nehmen Sie es nicht wieder heraus. Es kann ein paar Minuten dauern, bis das CA-Modul aktiviert ist. Beim Entfernen des CA-Moduls wird der Übertragungsdienst am Fernseher deaktiviert.

* Der Steckplatz für das Common Interface ist für eine PC-Karte (PCMCIA) vorgesehen, in die eine Smart Card eingesetzt ist. Beide Karten sollten vom Netzbetreiber bereitgestellt werden.

Wenn ein CAM eingesetzt und das Abonnement bezahlt wurde, (wobei sich die Verbindungsmethoden unterscheiden können), können Sie die Fernsehübertragung ansehen. Das eingesetzte CAM ist ausschließlich auf Ihren Fernseher abgestimmt.

CAM-Einstellungen

Um Passwörter oder PIN-Codes für die CAM-Fernsehübertragung festzulegen, drücken Sie , und wählen Sie  **Konfiguration** aus. Drücken Sie anschließend **OK**. Wählen Sie **Sendereinstellungen > Common Interface** aus. Wählen Sie den CAM-Fernsehsender aus, und drücken Sie **OK**.

Set-Top-Box, STB

Schließen Sie die Antenne mit zwei Antennenkabeln an die Set-Top-Box (einen Digitalreceiver) und den Fernseher an.

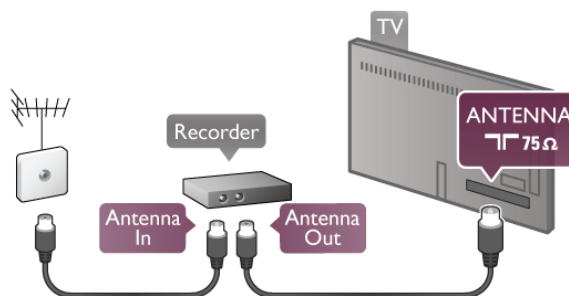

Zusätzlich zu den Antennenverbindungen benötigen Sie ein HDMI-Kabel zum Anschließen der Set-Top-Box an den Fernseher. Alternativ können Sie ein SCART-Kabel verwenden, wenn die Set-Top-Box keinen HDMI-Anschluss aufweist.

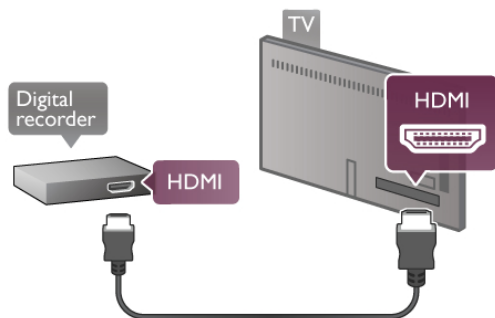

Ausschalt-Timer

Schalten Sie den automatischen Timer aus, wenn Sie ausschließlich die Fernbedienung der Set-Top-Box verwenden. Dadurch verhindern Sie, dass der Fernseher automatisch ausschaltet, wenn innerhalb von 4 Stunden keine Taste auf der Fernbedienung des Fernsehers gedrückt wurde.

Um die Timer-Funktion zu deaktivieren, drücken Sie **⬆**, und wählen Sie **⚙ Konfiguration** aus. Drücken Sie anschließend **OK**.

Wählen Sie **TV-Einstellungen > Allgemeine Einstellungen > Ausschalt-Timer** und danach **Aus** aus.

Satellitenempfänger

Verbinden Sie das Kabel der Parabolantenne mit dem Satellitenempfänger.

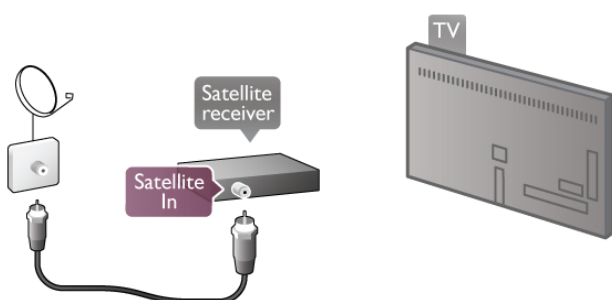

Zusätzlich zur Antennenverbindung benötigen Sie ein HDMI-Kabel zum Anschließen des Geräts an den Fernseher. Alternativ können Sie ein SCART-Kabel verwenden, wenn das Gerät keinen HDMI-Anschluss aufweist.

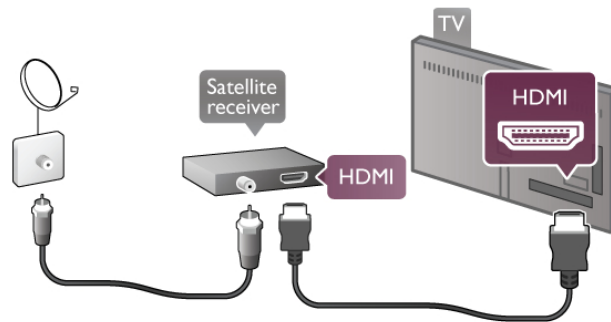

Ausschalt-Timer

Deaktivieren Sie die Timer-Funktion, wenn Sie ausschließlich die Fernbedienung des Satellitenempfängers verwenden. Dadurch verhindern Sie, dass der Fernseher automatisch ausschaltet, wenn innerhalb von 4 Stunden keine Taste auf der Fernbedienung des Fernsehers gedrückt wurde.

Drücken Sie zum Deaktivieren die Taste **⬆**, und wählen Sie **⚙ Konfiguration** aus. Drücken Sie anschließend **OK**.

Wählen Sie **TV-Einstellungen > Allgemeine Einstellungen > Ausschalt-Timer** aus, und ziehen Sie den Schieberegler auf **0**.

Home Entertainment-System (HES)

Verbinden

Schließen Sie ein Home Entertainment-System (HES) über ein HDMI-Kabel an den Fernseher an. Sie können einen Philips SoundBar oder ein HES mit einem integrierten Disc-Player anschließen.

Alternativ können Sie ein SCART-Kabel verwenden, wenn das Gerät keinen HDMI-Anschluss aufweist.

HDMI ARC

Wenn Ihr Home Entertainment-System über einen HDMI ARC-Anschluss verfügt, können Sie einen beliebigen HDMI-Anschluss am Gerät zum Verbinden verwenden. Alle HDMI-Anschlüsse am Fernseher können das ARC-Signal (Audio Return Channel) anbieten. Sobald Sie das Home Entertainment-System angeschlossen haben, kann der Fernseher das ARC-Signal jedoch nur an diesen HDMI-Anschluss senden.

Mit HDMI ARC müssen Sie kein separates Audiokabel anschließen. Über HDMI ARC werden sowohl Video- als auch Audiosignale übertragen.

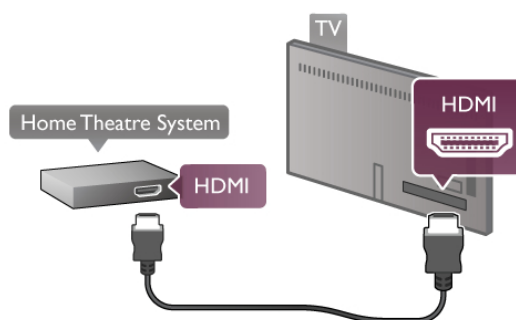

Wenn das Home Entertainment-System keinen HDMI ARC-Anschluss aufweist, verwenden Sie ein optisches Audiokabel, um den Ton des Fernsehers an das Home Entertainment-System zu übertragen.

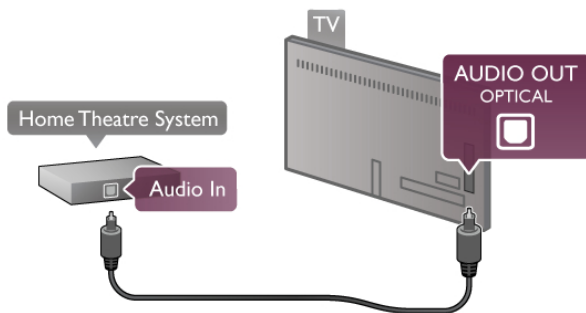

Audio-Video-Synchronisierung (Sync)

Wenn der Ton nicht mit dem Bild auf dem Bildschirm übereinstimmt, können Sie bei den meisten DVD Home Entertainment-Systemen eine Verzögerung einstellen, um eine Übereinstimmung zu erreichen. Eine mangelhafte Synchronisierung können Sie bei Szenen mit sprechenden Personen erkennen, wenn der Satz beendet wird, bevor die Lippenbewegungen zu Ende sind.

Drücken Sie in der **Hilfe** \equiv **Liste**, und öffnen Sie **Audio-Video-Synchronisierung**, um weitere Informationen zu erhalten.

Audio-Video-Synchronisierung

Wenn ein Home Entertainment-System (HES) angeschlossen ist, sollten Sie das Bild auf dem Fernseher mit dem Ton des HES synchronisieren. Eine mangelhafte Synchronisierung können Sie bei Szenen mit sprechenden Personen erkennen, wenn der Satz beendet wird, bevor die Lippenbewegungen zu Ende sind.

Automatische Audio-Video-Synchronisierung

Bei den neuen Home Entertainment-Systemen von Philips erfolgt die Audio-Video-Synchronisierung stets automatisch und korrekt.

Audio-Sync-Verzögerung

Bei einigen Home Entertainment-Systemen muss die Audio-Sync-Verzögerung möglicherweise angepasst werden, um Audio und Video zu synchronisieren. Erhöhen Sie am HES den Verzögerungswert so weit, bis Bild und Ton übereinstimmen. Es kann eine Verzögerung von 180 ms erforderlich sein. Weitere Informationen finden Sie im HES-Benutzerhandbuch.

Wenn Sie am HES einen Verzögerungswert eingerichtet haben, müssen Sie die Tonverzögerung am Fernseher deaktivieren. Um die Tonverzögerung zu deaktivieren, drücken Sie **⬆️**, und wählen Sie **⚙️ Konfiguration** aus. Drücken Sie anschließend **OK**.

Wählen Sie **TV-Einstellungen > Ton > Tonverzögerung** und danach **Aus** aus. Drücken Sie anschließend **OK**.

Tonversatz

Wenn es nicht möglich ist, eine Verzögerung am Home Entertainment-System einzustellen, können Sie am Fernseher die Tonsynchronisierung festlegen.

Um den Ton des Fernsehers zu synchronisieren, drücken Sie **⬆️**, und wählen Sie **⚙️ Konfiguration** aus. Drücken Sie anschließend **OK**.

Wählen Sie **TV-Einstellungen > Ton > Tonversatz** aus. Setzen Sie mithilfe des Schiebereglers den Tonversatz fest, und drücken Sie **OK**. Der festgesetzte Wert kompensiert die Zeit, die das Home Entertainment-System zur Tonverarbeitung benötigt. Sie können den Versatz in Schritten von 5 ms festlegen. Die Maximaleinstellung beträgt -60 ms. Die Einstellung für die Tonverzögerung sollte eingeschaltet sein.

Audioausgangseinstellungen

Audioausgangsformat

Die Standardeinstellung für das Audioausgangsformat ist **Mehrkanal**. Home Entertainment-Systeme mit Mehrkanal-Toneigenschaften (Dolby Digital, DTS® o. Ä.) können ein komprimiertes Mehrkanal-Tonsignal von einem Fernsehsender oder einem angeschlossenen Disc-Player empfangen.

Um das Audioausgangsformat festzulegen, drücken Sie **⬆️**, und wählen Sie **⚙️ Konfiguration** aus. Drücken Sie anschließend **OK**.

Wählen Sie **TV-Einstellungen > Ton > Audioausgangsformat** aus.

Wenn Sie ein Home Entertainment-System ohne Mehrkanal-Tonverarbeitung verwenden, wählen Sie **Stereo** aus.

Pegel Audio-Ausgang

Verwenden Sie die Funktion "Pegel Audio-Ausgang", um die Lautstärke des Fernsehers und des Home Entertainment-Systems anzugleichen, wenn Sie zwischen den beiden Geräten wechseln. Unterschiede bei der Lautstärke können durch Unterschiede bei der Tonverarbeitung verursacht werden.

Um die Unterschiede anzugleichen, drücken Sie **⬆️**, und wählen Sie **⚙️ Konfiguration** aus. Drücken Sie anschließend **OK**.

Wählen Sie **TV-Einstellungen > Ton > Pegel Audio-Ausgang** aus.

Wenn der Lautstärkeunterschied sehr groß ist, wählen Sie **Mehr** aus. Wenn der Lautstärkeunterschied gering ist, wählen Sie **Weniger** aus.

"Pegel Audio-Ausgang" wirkt sich auf den optischen Audioausgang und die HDMI-ARC-Tonsignale aus.

Blu-ray Disc-Player

Schließen Sie den Blu-ray Disc-Player über ein HDMI-Kabel an den Fernseher an.

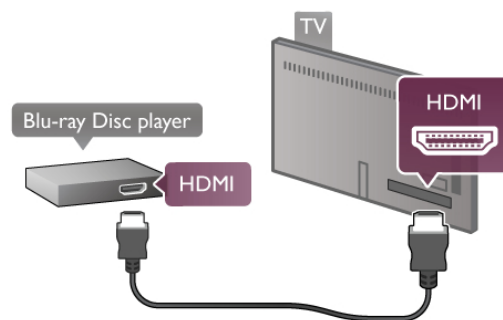



Wenn der Blu-ray Disc-Player über EasyLink HDMI-CEC verfügt, können Sie den Player mit der Fernbedienung des Fernsehers steuern.

Drücken Sie in der **Hilfe**  **Liste**, und öffnen Sie **EasyLink HDMI-CEC**, um weitere Informationen zu erhalten.

DVD-Player

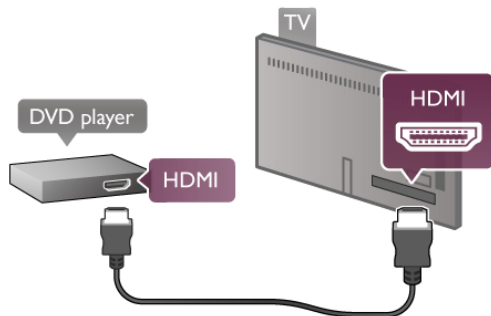
Verbinden Sie den DVD-Player über ein HDMI-Kabel mit dem Fernseher.
Alternativ können Sie ein SCART-Kabel verwenden, wenn das Gerät keinen HDMI-Anschluss aufweist.



Wenn der DVD-Player über HDMI angeschlossen ist und über EasyLink HDMI-CEC verfügt, können Sie den Player mit der Fernbedienung des Fernsehers steuern.
Drücken Sie in der **Hilfe**  **Liste**, und öffnen Sie **EasyLink HDMI-CEC**, um weitere Informationen zu erhalten.

Spiel

Eine Spielekonsole schließen Sie an der Seite oder an der Rückseite des Fernsehers an.
Sie können den HDMI-, YPbPr- oder den SCART-Anschluss nutzen. Wenn Ihre Spielekonsole nur einen Video- (CVBS)- und einen Audio-L/R-Ausgang hat, nutzen Sie einen Video-Audio-L/R-SCART-Adapter, um sie an den SCART-Anschluss anzuschließen.

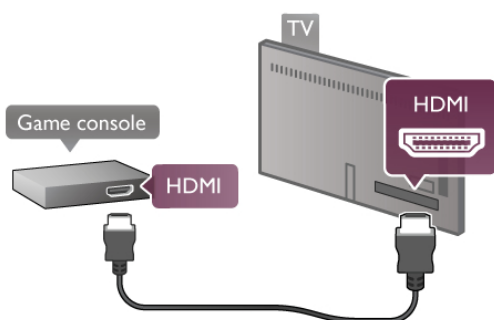

Beste Qualität erzielen Sie, wenn Sie ein HDMI-Kabel zum Anschließen der Spielekonsole an der Seite des Fernsehers verwenden.
Wenn die Spielekonsole über HDMI angeschlossen ist und über EasyLink HDMI-CEC verfügt, können Sie die Spielekonsole mit der Fernbedienung des Fernsehers steuern.

Verwenden Sie als Alternative einen SCART-Adapter (nicht mitgeliefert) zum Anschließen der Spielekonsole an den Fernseher.

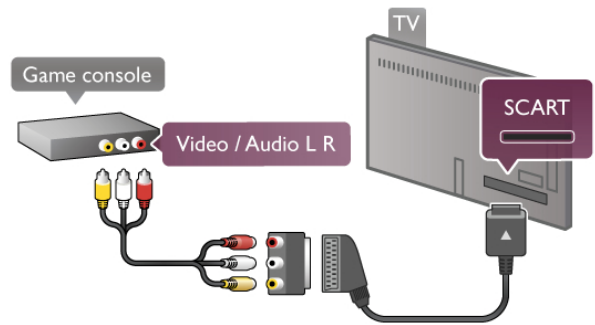

USB-Festplatte

Was wird benötigt?

Wenn Sie eine USB-Festplatte anschließen, können Sie eine Fernsehsendung zeitversetzt ansehen oder aufnehmen. Bei der Fernsehsendung muss es sich um eine digitale Übertragung handeln (DVB-Übertragung o. Ä.). Sie können auch eine USB-Festplatte anschließen und Filme von einem Online-Videoshop ansehen (Video On Demand).

So geben Sie Leihvideos wieder:

Wenn eine Verbindung zum Internet besteht, können Sie einen Film von einem Online-Videoshop ausleihen. Öffnen Sie **Smart TV**, und starten Sie eine Leihvideo-App aus der **App-Galerie**.

Zum Herunterladen eines Leihvideos benötigen Sie entweder einen USB-Stick mit 8 GB Speicher oder eine USB-Festplatte. Beim Installieren der USB-Festplatte können Sie auswählen, ob Sie die USB-Festplatte auch für Leihvideos verwenden möchten. Selbst wenn der Videoshop Videostreaming anbietet, benötigen Sie möglicherweise die USB-Festplatte als Speicher für den Videopuffer.

So halten Sie die Wiedergabe an:

Zum zeitversetzten Fernsehen benötigen Sie eine Festplatte mit USB 2.0 und einem Mindestspeicher von 32 GB sowie einer Schreibgeschwindigkeit von mindestens 30 MB/s.

So nehmen Sie Sendungen auf:

Um Sendungen zeitversetzt anzusehen oder aufzunehmen, benötigen Sie eine Festplatte mit mindestens 250 GB Speicher.

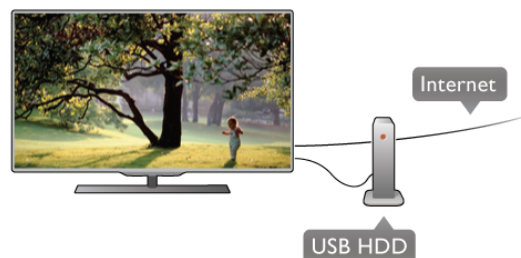

Fernsehzeitschrift

Bevor Sie eine USB-Festplatte kaufen, sollten Sie überprüfen, ob Sie in Ihrem Land digitale Fernsehsender aufnehmen können.

Drücken Sie auf der Fernbedienung die Taste **GUIDE**. Wenn auf der TV-Guide-Seite eine Aufnahmeoption angezeigt wird, können Sie Sendungen digitaler Fernsehsender aufnehmen.

Wenn keine Aufnahmeoption verfügbar ist, überprüfen Sie, ob der TV-Guide über das Internet aktualisiert wird. Um zu überprüfen, ob der TV-Guide seine Daten aus dem Internet abrufen, drücken Sie **⬆️**, und wählen Sie **⚙️ Konfiguration** aus. Drücken Sie anschließend **OK**. Wählen Sie **TV-Einstellungen > Allgemeine Einstellungen > TV-Guide** aus. Wählen Sie **Über das Internet** aus, und drücken Sie **OK**.

Drücken Sie in der **Hilfe ≡ Liste**, und öffnen Sie **USB-Festplatte, Installation**, um eine USB-Festplatte auf diesem Fernseher zu installieren.

Installation

Um eine Sendung zeitversetzt ansehen oder aufnehmen zu können, müssen Sie zunächst eine USB-Festplatte anschließen und formatieren. Wenn Sie eine Sendung mit Programmführerinformationen aus dem Internet aufnehmen möchten, muss der Fernseher mit dem Internet verbunden werden, bevor Sie die USB-Festplatte installieren.

1. Schließen Sie die USB-Festplatte an einen **USB-Anschluss** an der Rückseite des Fernsehers an. Dazu können Sie zwar einen beliebigen USB-Anschluss am Fernseher verwenden, der Anschluss neben "HDMI 1" ist jedoch der praktischste. Schließen Sie während des Formatierens keine weiteren USB-Geräte an die übrigen USB-Anschlüsse an.

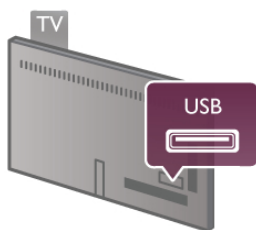

2. Schalten Sie die USB-Festplatte und den Fernseher ein.
3. Wenn der Fernseher auf einen digitalen Fernsehsender eingestellt ist, drücken Sie **⏸️** (Anhalten). Dadurch wird die Formatierung gestartet. Während der Formatierung werden alle Dateien auf der angeschlossenen USB-Festplatte gelöscht. Folgen Sie den Anweisungen auf dem Bildschirm. Entfernen Sie die USB-Festplatte auch nach der Formatierung nicht.

Warnung

Die USB-Festplatte wird speziell für diesen Fernseher formatiert. Sie können daher die gespeicherten Aufnahmen auf keinem anderen Fernseher oder PC verwenden. Verwenden Sie keine PC-Anwendung zum Kopieren oder Bearbeiten von Aufnahme Dateien auf der USB-Festplatte. Dies beschädigt die Aufnahmen. Wenn Sie eine andere USB-Festplatte formatieren, geht ihr Inhalt verloren. Wenn Sie eine auf dem Fernseher installierte USB-Festplatte für einen Computer verwenden möchten, muss diese neu formatiert werden.

Drücken Sie in der **Hilfe ≡ Liste**, und öffnen Sie **Pause TV** oder **Aufnehmen**, um Fernsehsender anzuhalten oder aufzunehmen.

USB-Tastatur

Um Text am Fernseher einzugeben, können Sie eine USB-Tastatur (Typ USB-HID) anschließen.

Sie können eine Tastatur und eine Maus an den Fernseher anschließen.

Verwenden Sie hierzu den **USB-Anschluss** seitlich am Fernseher.



Installieren der Tastatur

Um die USB-Tastatur zu installieren, schalten Sie den Fernseher ein, und schließen Sie die USB-Tastatur an einen der **USB-Anschlüsse** an der Seite des Fernsehers an. Wenn der Fernseher die Tastatur zum ersten Mal erkennt, können Sie das Tastaturlayout auswählen und diese testen. Wenn Sie ein kyrillisches oder griechisches Tastaturlayout auswählen, können Sie als sekundäres Tastaturlayout ein lateinisches Layout auswählen.

Um das Tastaturlayout später zu ändern, drücken Sie **⬆️**, und wählen Sie **⚙️ Konfiguration** aus. Drücken Sie anschließend **OK**.

Wählen Sie **TV-Einstellungen > Allgemeine Einstellungen > USB-Maus und -Tastatur > Tastatureinstellungen** aus, und drücken Sie **OK**.

Tasten zum Umbenennen von Sendern:

- Eingabetaste **↵** = OK
- Rücktaste **←** = Zeichen vor dem Cursor löschen
- Pfeiltasten = Innerhalb eines Textfelds navigieren
- Um zwischen Tastaturlayouts zu wechseln (wenn ein sekundäres Layout eingerichtet wurde), drücken Sie gleichzeitig **Alt** und die Umschalttaste.

Tasten für Smart TV-Apps und Internetseiten

- **Tab** und **Umschalt-Tab** = Vor und Zurück
- **Pos1** = Zum Anfang der Seite blättern
- **Ende** = Zum Ende der Seite blättern
- **Bild nach oben** = Eine Seite nach oben wechseln
- **Bild nach unten** = Eine Seite nach unten wechseln
- **+** = Bild um eine Einstellung vergrößern
- **-** = Bild um eine Einstellung verkleinern
- ***** = Auf Breite anpassen

Drücken Sie in der **Hilfe ≡ Liste**, und öffnen Sie **USB-Maus**, um Informationen zum Anschließen einer USB-Maus zu erhalten.

USB-Maus

Sie können eine USB-Maus (Typ USB-HID) anschließen, um durch Seiten im Internet zu navigieren. Auf einer bestimmten Internetseite können Sie so einfacher Links auswählen und anklicken. Mit der USB-Maus können Sie nicht auf Smart TV-App-Seiten oder in den TV-Menüs navigieren.



Installieren der Maus

Schalten Sie den Fernseher ein, und schließen Sie die USB-Maus an einen der **USB**-Anschlüsse an der Seite des Fernsehers an. Des Weiteren können Sie die USB-Maus auch mit einer angeschlossenen USB-Tastatur verbinden.

Mausklicks

- **Linksklick** = OK
- **Rechtsklick** = Zurück ↩

Mit dem Scrollrad können Sie in Seiten nach oben bzw. unten blättern.

Drücken Sie in der **Hilfe ≡ Liste**, und öffnen Sie **USB-Tastatur**, um Informationen zum Anschließen einer USB-Tastatur zu erhalten.

USB-Flashlaufwerk

Sie können Fotos, Musik oder Videos von einem angeschlossenen USB-Flashlaufwerk wiedergeben.

Stecken Sie ein USB-Flashlaufwerk in den **USB**-Anschluss an der linken Seite des eingeschalteten Fernsehers.

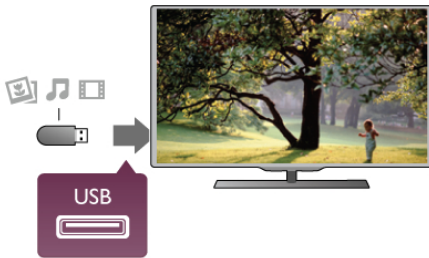

Der Fernseher erkennt das Flashlaufwerk und öffnet eine Liste mit dessen Inhalten.

Wenn die Inhaltsliste nicht automatisch angezeigt wird, drücken Sie **SOURCE**, und wählen Sie **USB** aus. Drücken Sie anschließend **OK**.

Um die Wiedergabe der Inhalte auf dem USB-Flashlaufwerk zu beenden, drücken Sie **TV**, oder wählen Sie eine andere Aktivität aus.

Wenn Sie das USB-Flashlaufwerk vom Fernseher trennen möchten, können Sie es jederzeit herausziehen.

Drücken Sie in der **Hilfe ≡ Liste**, und öffnen Sie **Videos, Fotos und Musik**, um Informationen zur Wiedergabe von Inhalten auf dem USB-Flashlaufwerk zu erhalten.

Kamera

Um Fotos anzuzeigen, die auf Ihrer digitalen Kamera gespeichert sind, können Sie die Kamera direkt an den Fernseher anschließen.

Verwenden Sie hierzu den **USB**-Anschluss auf der linken Seite des Fernsehers. Schalten Sie die Kamera ein, nachdem die Verbindung hergestellt wurde.



Wenn die Inhaltsliste nicht automatisch angezeigt wird, drücken Sie **SOURCE**, und wählen Sie **USB** aus. Drücken Sie anschließend **OK**.

An Ihrer Kamera muss unter Umständen die Inhaltsübertragung über PTP (Picture Transfer Protocol) eingestellt werden. Informationen finden Sie im Benutzerhandbuch Ihrer Digitalkamera.

Drücken Sie in der **Hilfe ≡ Liste**, und öffnen Sie **Videos, Fotos und Musik**, um Informationen zur Wiedergabe von Fotos zu erhalten.

Camcorder

Einen Camcorder schließen Sie an der Seite oder an der Rückseite des Fernsehers an. Sie können den HDMI-, YPbPr- oder den SCART-Anschluss nutzen. Wenn Ihr Camcorder nur einen Video (CVBS)- und einen Audio-L/R-Ausgang hat, nutzen Sie einen Video-Audio-L/R-SCART-Adapter, um ihn an den SCART-Anschluss anzuschließen.

Beste Qualität erzielen Sie, wenn Sie ein HDMI-Kabel zum Anschließen des Camcorders an der Seite des Fernsehers verwenden.



Als Alternative können Sie auch einen SCART-Adapter zum Anschließen des Camcorders an den Fernseher nutzen.

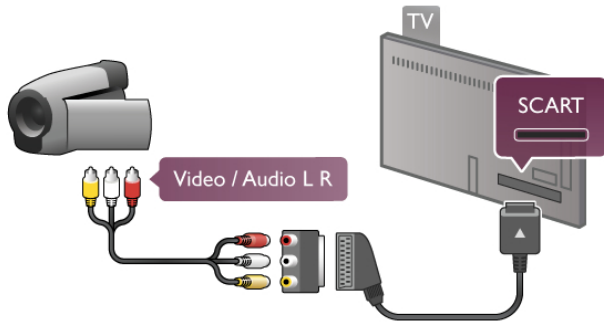

Computer

Sie können Ihren Computer an den Fernseher anschließen, und den Fernseher als Computerbildschirm verwenden.

Über VGA

Verwenden Sie ein VGA-Kabel zum Anschließen des Computers an den **VGA**-Anschluss und zusätzlich ein Audio-L/R-Kabel am Anschluss **AUDIO IN - VGA/DVI** an der Rückseite des Fernsehers für den Ton.

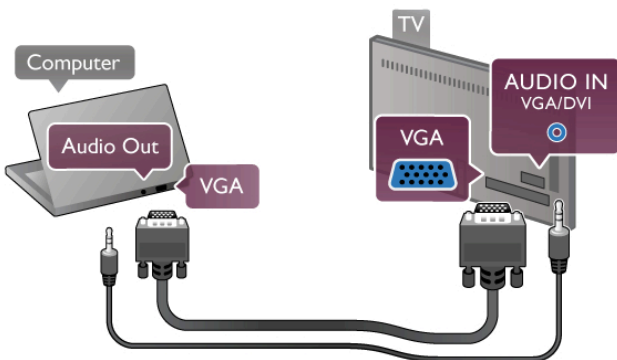

Über HDMI

Verbinden Sie den Computer über ein HDMI-Kabel mit dem Fernseher.

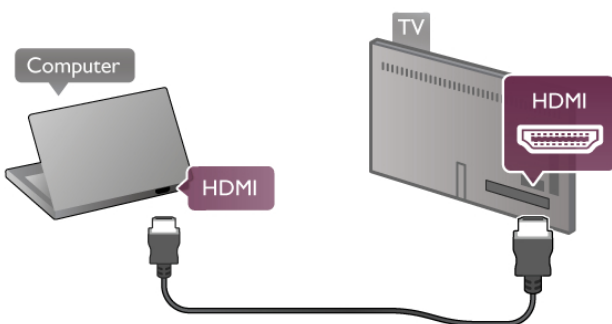

Über DVI-HDMI

Als Alternative können Sie einen DVI-HDMI-Adapter zum Anschließen des PCs an den **HDMI**-Anschluss und ein Audio-L/R-Kabel am Anschluss **AUDIO IN - VGA/DVI** an der Rückseite des Fernsehers verwenden.

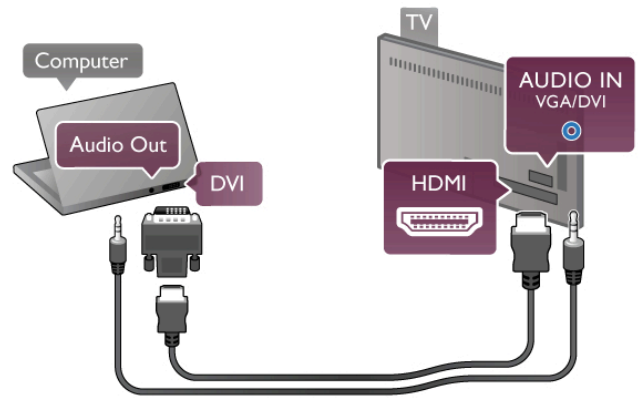

Ideale Bildschirmseinstellungen

Wenn Ihr Computer als Gerät des Typs **PC** im Source-Menü hinzugefügt wird (Liste aller Anschlüsse), werden am Fernseher automatisch die idealen **PC**-Einstellungen vorgenommen.

Wenn Sie Ihren Computer zum Ansehen von Filmen oder für Spiele nutzen, möchten Sie möglicherweise die idealen Fernseh- oder Spieleinstellungen auf dem Fernseher einstellen.

So stellen Sie die idealen Einstellungen manuell auf dem Fernseher ein:

1. Drücken Sie **⏠**, und wählen Sie **⚙️ Konfiguration** aus. Drücken Sie anschließend **OK**.
2. Wählen Sie **TV-Einstellungen > Bild > Spiel/PC** aus, und drücken Sie **OK**.
3. Wählen Sie **Spiel** (für Spiele) oder **Aus** (für Filme) aus, und drücken Sie **OK**.
4. Drücken Sie gegebenenfalls mehrmals die Taste **➡**, um das Menü zu schließen. Achten Sie darauf, die Einstellung Spiel/PC wieder auf **PC** zu setzen, wenn Sie mit dem Spielen fertig sind.

Bildformat - Nicht skaliert

Zusätzlich zu den automatischen Einstellungen können Sie für das Bildformat auch die Einstellung "Nicht skaliert" festlegen. Dabei handelt es sich um einen Expertenmodus für die Bildanzeige mit maximaler Schärfe (es können schwarze Balken auftreten).

1. Drücken Sie **≡ OPTIONS**, und wählen Sie in der Menüleiste **≡ Optionen** aus.
2. Wählen Sie **Bildformat > Nicht skaliert** aus, und drücken Sie **OK**.

Drücken Sie in der **Hilfe ≡ Liste**, und öffnen Sie **Bildschirmauflösungen**, um einen Überblick über die unterstützten PC-Auflösungen zu erhalten.

2.6

Einrichtungsmenü

Drücken Sie in der **Hilfe ≡ Liste**, und wählen Sie das gewünschte Thema in der alphabetischen Liste aus. Drücken Sie anschließend **OK**, um die Hilfeseite zu öffnen und weitere Informationen zu erhalten.

Standfuß und Wandmontage

Standfuß

Stellen Sie sicher, dass sich der Fernseher stets auf einer stabilen Oberfläche befindet, wenn der Standfuß befestigt ist. Die Montageanweisungen finden Sie in der mitgelieferten Kurzanleitung.



Falls diese Anleitung abhanden gekommen ist, können Sie sie unter www.philips.com herunterladen. Geben Sie zum Herunterladen der Kurzanleitung die Typennummer des Fernsehers in das Suchfeld ein.

Lesen Sie die Informationen zur Wandmontage unter  Liste, um den Fernseher an der Wand zu montieren.

Wandmontage

Lesen Sie die Schnellstartanleitung Ihres Fernsehers, um Informationen dazu zu erhalten, welcher Wandhalterungstyp für Ihren Fernseher geeignet ist. Anweisungen zur Montage der Wandhalterung finden Sie in der Dokumentation im Lieferumfang der erworbenen Wandhalterung.

Vorsicht

Lesen Sie alle Sicherheitsinformationen, die sich im Lieferumfang der Wandhalterung befinden, gründlich durch, bevor Sie den Fernseher an der Wand montieren. TP Vision Netherlands B.V. übernimmt keine Haftung für unsachgemäße Wandmontage oder daraus resultierende Unfälle oder Verletzungen.

Sicherheit und Sorgfalt

Sicherheit

Lesen Sie alle Sicherheitsanweisungen gründlich durch, bevor Sie den Fernseher verwenden. Für Schäden, die durch Nichtbeachtung der Anweisungen verursacht wurden, haben Sie keinen Garantieanspruch.

Risiko von Stromschlägen und Brandgefahr!

- Setzen Sie den Fernseher niemals Regen oder Wasser aus. Platzieren Sie niemals Behälter mit Flüssigkeiten, wie z. B. Vasen, in der Nähe des Fernsehers. Wenn der Fernseher außen oder innen mit Flüssigkeit in Kontakt kommt, nehmen Sie es sofort vom Stromnetz. Kontaktieren Sie den Philips Kundendienst, um den Fernseher vor der erneuten Nutzung überprüfen zu lassen.
- Setzen Sie den Fernseher, die Fernbedienung und die Batterien niemals übermäßiger Hitze aus. Platzieren Sie sie nie in der Nähe von brennenden Kerzen, offenem Feuer oder anderen Wärmequellen. Dies schließt auch direkte Sonneneinstrahlung ein.
- Führen Sie keine Gegenstände in die Lüftungsschlitze oder andere Öffnungen des Fernsehers ein.
- Stellen Sie niemals schwere Objekte auf das Netzkabel.
- Stellen Sie sicher, dass der Netzstecker keinen mechanischen Belastungen ausgesetzt wird. Lockere Netzstecker können Funkenüberschlag oder Feuer verursachen. Stellen Sie sicher, dass keine Zuglast auf das Netzkabel ausgeübt wird, wenn der Bildschirm gedreht wird.
- Um den Fernseher von der Stromversorgung zu trennen, muss der Netzstecker aus der Steckdose gezogen werden. Ziehen Sie dazu niemals am Kabel, sondern immer am Stecker. Stellen Sie sicher, dass der Zugang zum Netzstecker, Netzkabel und zur Steckdose jederzeit frei ist.

Verletzungsgefahr und Beschädigungsgefahr für den Fernseher!

- Zum Heben und Tragen eines Fernsehers mit einem Gewicht von über 25 kg sind zwei Personen erforderlich.
- Wenn Sie den Fernseher auf einem Standfuß aufstellen möchten, verwenden Sie nur den mitgelieferten Standfuß, und befestigen Sie ihn sicher am Fernseher. Stellen Sie den Fernseher auf eine flache, ebene Fläche, die für das Gewicht des Geräts und des Standfußes geeignet ist.
- Stellen Sie bei einer Wandmontage sicher, dass die Wandhalterung für das Gewicht des Fernsehers geeignet ist. TP Vision Netherlands B.V. übernimmt keine Haftung für unsachgemäße Wandmontage oder daraus resultierende Unfälle oder Verletzungen.
- Teile dieses Produkts sind aus Glas. Seien Sie vorsichtig, um Verletzungen oder Beschädigungen zu vermeiden.

Gefahr der Beschädigung des Fernsehers!

Bevor Sie den Fernseher mit dem Stromnetz verbinden, sollten Sie sicherstellen, dass die Stromspannung dem auf der Rückseite des Geräts angegebenen Wert entspricht. Schließen Sie den Fernseher nicht an die Steckdose an, wenn die Spannung einen anderen Wert aufweist.

Verletzungsgefahr für Kinder!

Befolgen Sie diese Sicherheitshinweise, damit der Fernseher nicht kippen kann und Kinder verletzt werden könnten.

- Stellen Sie den Fernseher nie auf eine Fläche, die mit einem Tuch oder einem anderen Material bedeckt ist, das weggezogen werden kann.
- Stellen Sie sicher, dass kein Teil des Fernsehers über die Ränder der Oberfläche hinausragt.
- Stellen Sie den Fernseher nie auf hohe Möbelstücke (z. B. ein Bücherregal), ohne sowohl das Möbelstück als auch den Fernseher an der Wand oder durch geeignete Hilfsmittel zu sichern.
- Weisen Sie Kinder auf die Gefahren des Kletterns auf Möbelstücke hin, um den Fernseher zu erreichen.

Gefahr des Verschluckens von Batterien!

Die Fernbedienung kann Knopfzellen enthalten, die von kleinen Kindern verschluckt werden könnten. Bewahren Sie diese Batterien immer außerhalb der Reichweite von Kindern auf!

Risiko der Überhitzung!

Platzieren Sie den Fernseher nie in einem geschlossenen Bereich. Der Fernseher benötigt einen Lüftungsabstand von mindestens 10 cm um das Gerät herum. Stellen Sie sicher, dass Vorhänge und andere Gegenstände die Lüftungsschlitze des Fernsehers nicht abdecken.

Gewitter

Trennen Sie den Fernseher vor Gewitter vom Netz- und Antennenanschluss. Berühren Sie den Fernseher, das Netzkabel oder das Antennenkabel während eines Gewitters nicht.

Gefahr von Hörschäden!

Vermeiden Sie den Einsatz von Ohrhörern oder Kopfhörern bei hohen Lautstärken bzw. über einen längeren Zeitraum.

Niedrige Temperaturen

Wenn der Fernseher bei Temperaturen unter 5 °C transportiert wird, packen Sie den Fernseher aus, und warten Sie, bis er Raumtemperatur erreicht hat, bevor Sie ihn mit dem Netzanschluss verbinden.

Elektrische Störungen

Falls das Gerät aufgrund einer elektrischen Störung (z. B. einer elektrostatischen Entladung) nicht mehr in einen zuvor angezeigten Modus zurückkehrt, muss der Benutzer eingreifen.

Bildschirmpflege

- Berühren Sie den Bildschirm nicht mit Gegenständen, drücken oder streifen Sie nicht mit Gegenständen über den Bildschirm.
- Trennen Sie vor dem Reinigen den Netzstecker des Fernsehers von der Steckdose.
- Reinigen Sie den Fernseher und den Rahmen vorsichtig mit einem weichen feuchten Tuch. Achten Sie darauf, die Ambient-LEDs an der Rückseite des Fernsehers möglichst nicht zu berühren. Verwenden Sie keine Substanzen wie Alkohol, Chemikalien oder Haushaltsreiniger.
- Um Verformungen und Farbausbleichungen zu vermeiden, müssen Wassertropfen so rasch wie möglich abgewischt werden.
- Vermeiden Sie nach Möglichkeit die Wiedergabe von Standbildern. Standbilder sind Bilder, die über einen längeren Zeitraum auf dem Bildschirm verbleiben. Dazu gehören beispielsweise Bildschirmmenüs, schwarze Balken und Zeitanzeigen. Wenn Sie Standbilder wiedergeben möchten, verringern Sie den Kontrast und die Helligkeit des Bildschirms, um ihn vor Beschädigungen zu schützen.

Temperatur und Luftfeuchtigkeit

In seltenen Fällen kann es je nach Temperatur und Luftfeuchtigkeit zu einer geringfügigen Kondensation an der Innenseite der Glasfront Ihres Fernsehers (bei einigen Modellen) kommen. Um dies zu vermeiden, setzen Sie den Fernseher weder direktem Sonnenlicht noch Hitze oder extremer Feuchtigkeit aus. Tritt dennoch eine Kondensation auf, geht sie von selbst zurück, wenn Sie den Fernseher einige Stunden verwenden. Die Kondensationsfeuchtigkeit führt nicht zu Beschädigungen oder Fehlfunktionen des Fernsehers.

Fernseher



Einschalten

Ein- und Ausschalten

Stellen Sie sicher, dass Sie das Netzkabel an der Rückseite des Fernsehers eingesteckt haben, bevor Sie den Fernseher einschalten.

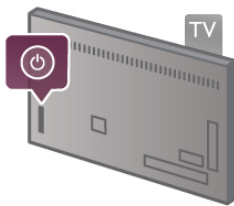
Wenn die rote Standby-Leuchte aus ist, drücken Sie die kleine Taste  rechts an der Rückseite des Fernsehers, um den Fernseher in den Standby-Modus zu versetzen. Die rote Standby-Leuchte leuchtet auf.



Wenn sich der Fernseher im Standby-Modus befindet, drücken Sie die Taste  auf der Fernbedienung, um den Fernseher einzuschalten. Als Alternative können Sie den Fernseher auch mit den Tasten **CH+**, **CH-** und  einschalten.



Schnelle Inbetriebnahme

Wenn der Fernseher schneller als normal gestartet werden soll, können Sie den Modus **Schnelle Inbetriebnahme** aktivieren.

Drücken Sie in der **Hilfe**  **Liste**, und öffnen Sie **Schnelle Inbetriebnahme**, um weitere Informationen zu erhalten.

Umschalten in den Standby-Modus

Drücken Sie zum Umschalten in den Standby-Modus die Taste  der Fernbedienung.

Ausschalten

Um den Fernseher auszuschalten, drücken Sie die kleine Taste  rechts an der Rückseite des Fernsehers. Die rote Anzeigeleuchte ist nicht aktiviert. Der Fernseher ist zwar noch mit der Stromversorgung verbunden, verbraucht jedoch nur sehr wenig Energie. Um den Fernseher vollständig auszuschalten, ziehen Sie den Netzstecker heraus. Ziehen Sie dazu niemals am Kabel, sondern immer am Stecker. Stellen Sie sicher, dass der Zugang zum Netzstecker, Netzkabel und zur Steckdose jederzeit frei ist.



Schnelle Inbetriebnahme

Mit der schnellen Inbetriebnahme können Sie den Fernseher schneller als gewöhnlich starten. Wenn der Fernseher aus dem Standby-Modus eingeschaltet wird und die schnelle Inbetriebnahme aktiviert ist, wird das Fernsehbild bereits innerhalb weniger Sekunden angezeigt.

Der Fernseher kann Ihre täglichen Fernsehgewohnheiten speichern. Einige Zeit, bevor Sie für gewöhnlich den Fernseher einschalten, wird die schnelle Inbetriebnahme automatisch aktiviert, sodass Sie den Fernseher schnell starten können. Als Alternative können Sie 3 bestimmte Zeitfenster festlegen, in denen der Fernseher zur schnellen Inbetriebnahme bereit ist.

Wenn Sie den Fernseher wieder in den Standby-Modus schalten, bleibt der Modus für die schnelle Inbetriebnahme bis zum Ende des Zeitfensters aktiviert.

Aktivieren

Um die schnelle Inbetriebnahme zu aktivieren, drücken Sie , und wählen Sie  **Konfiguration** aus. Drücken Sie anschließend **OK**, um das Einrichtungsmenü zu öffnen. Wählen Sie **TV-Einstellungen** > **Allgemeine Einstellungen** > **Schnelle Inbetriebnahme** > **Aktivierung** aus. Sie können zwischen "Automatisch" und "Manuell" auswählen.

- Automatisch

Wählen Sie **Automatisch** aus, um die schnelle Inbetriebnahme automatisch zu aktivieren. Der Fernseher speichert Ihre Fernsehgewohnheiten und aktiviert die schnelle Inbetriebnahme während dieser Zeitfenster. Wenn Sie "Automatisch" auswählen, kann der Fernseher bis zu 4 Zeitfenster von je einer Stunde einrichten.

- Manuell

Wählen Sie **Manuell** aus, um die schnelle Inbetriebnahme zu 3 festen Zeitfenstern pro Tag zu aktivieren. Beispielsweise können Sie morgens, mittags und abends je ein Zeitfenster festlegen. Für jedes dieser Zeitfenster können Sie den Umfang individuell festlegen.

Wenn für die schnelle Inbetriebnahme die Option "Manuell" festgelegt wurde, können Sie außerdem eine **Standby-Verzögerung** auswählen. Mit der Standby-Verzögerung können Sie den Fernseher so einstellen, dass die schnelle Inbetriebnahme eine bestimmte Zeit nach dem Umschalten in den Standby-Modus noch aktiviert ist. Die Verzögerung kann bis zu 1 Stunde, in Abstufungen von jeweils 15 Minuten, betragen.

Besonderheiten

Die Uhr des Fernsehers muss richtig eingestellt sein, damit die schnelle Inbetriebnahme aktiviert werden kann.

Das Zeitfenster für die schnelle Inbetriebnahme kann nicht größer als 4 Stunden sein.

Wenn die schnelle Inbetriebnahme aktiviert ist, erhöht sich der Energieverbrauch im Standby-Modus.

Fernbedienung

Die Tasten im Überblick

Oben

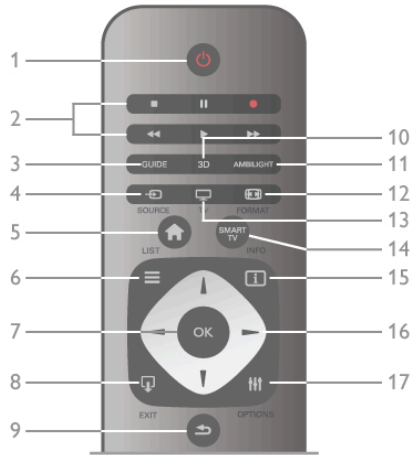

1. Standby

Einschalten des Fernsehers oder Umschalten in den Standby-Modus.

2. Tasten zur Wiedergabe und Aufnahme

- Wiedergabe ► zum Starten der Wiedergabe
- Pause || zum Anhalten der Wiedergabe
- Stopp ■ zum Beenden der Wiedergabe
- Rücklauf ◀◀ zum Aktivieren des Rücklaufs
- Vortlauf ▶▶ zum Aktivieren des Vortaufs
- Aufnehmen ● zum Aufnehmen der Wiedergabe

3. GUIDE

Öffnen oder Schließen des TV-Guides.

4. SOURCE

Öffnen und Schließen der Liste aller Anschlüsse.

5. Home

Öffnen oder Schließen des Home-Menüs.

6. LIST

Öffnen bzw. Schließen der Senderliste oder der Foto-, Musik- oder Videoliste.

7. OK-Taste

Bestätigen einer Auswahl.

8. EXIT

Umschalten zum zuletzt ausgewählten angeschlossenen Gerät, z. B. einem Digitalreceiver.

9. Zurück

Umschalten zum zuletzt ausgewählten Sender. Verlassen eines Menüs, ohne eine Änderung der Einstellungen vorzunehmen. Umschalten zur vorherigen Videotext- oder Smart TV-Internetseite.

10. 3D

Öffnen oder Schließen des 3D-Menüs.

11. AMBILIGHT

Ein- oder Ausschalten von Ambilight oder Einschalten von Ambilight aus dem Standby-Modus.

12. FORMAT

Öffnen oder Schließen des Formatmenüs.

13. TV

Umschalten zum Fernsehprogramm.

14. SMART TV

Öffnen der Smart TV-Startseite.

15. INFO

Öffnen oder Schließen des Informationsbereichs.

16. Navigationstasten

Navigieren nach unten, oben, links und rechts.

17. OPTIONS

Öffnen bzw. Schließen des Optionsmenüs.

Unten

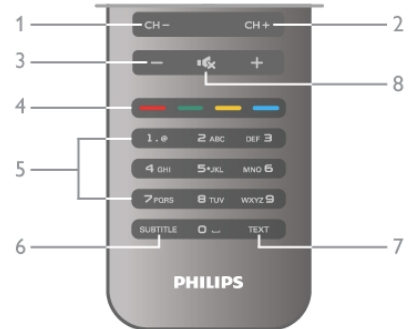

1. CH-, Channel -

Umschalten zum vorherigen Sender in der Senderliste, zur vorherigen Seite im Videotext oder zum vorherigen Kapitel auf einer Disc.

2. CH+, Channel +

Umschalten zum nächsten Sender in der Senderliste, zur nächsten Seite im Videotext oder zum nächsten Kapitel auf einer Disc.

3. Volume - und +

Einstellen der Lautstärke.

4. Farbtasten

Direktwahl von Optionen.

5. Zifferntasten und Tasten zur Texteingabe

Direktes Auswählen eines Fernsehsenders oder Eingeben von Text.

6. SUBTITLE

Ein- oder Ausschalten der Untertitel oder Einschalten der Untertitel im Stummschaltmodus.

7. TEXT

Öffnen bzw. Schließen des Videotexts.

8. Stummschalten

Aus-/Einschalten des Tons.

IR-Sensor

Achten Sie darauf, dass Sie die Fernbedienung immer in Richtung des Infrarot-Sensors an der Vorderseite des Fernsehers halten.



Batterien

Um die Batterien auszutauschen, öffnen Sie das Batteriefach an der Rückseite der Fernbedienung

1. Drücken Sie vorsichtig auf den Pfeil an der Rückseite der Fernbedienung, und schieben Sie die Batterieabdeckung in Pfeilrichtung.
2. Tauschen Sie die alten Batterien durch zwei Batterien des Typs AAA, LR03, 1,5 V aus. Vergewissern Sie sich, dass die Polmarkierungen + und - der Batterien richtig ausgerichtet sind.
3. Setzen Sie die Batterieabdeckung wieder auf, und schieben Sie sie zurück in die Ausgangsposition, bis sie hörbar einrastet.



Entnehmen Sie die Batterien, wenn Sie die Fernbedienung über einen längeren Zeitraum nicht verwenden. Entsorgen Sie die Batterien entsprechend der für das Nutzungsende geltenden Anweisungen. Drücken Sie in der **Hilfe** **Liste**, und öffnen Sie **Nutzungsende**, um weitere Informationen zu erhalten.

Reinigung

Die Fernbedienung wurde mit einer kratzfesten Beschichtung behandelt.

Reinigen Sie die Fernbedienung mit einem weichen, feuchten Tuch. Verwenden Sie dabei keine Substanzen wie Alkohol, Chemikalien oder Haushaltsreiniger.

3.3

Fernsehen

Programme

Umschalten der Sender

Drücken Sie zum Fernsehen die Taste **TV**. Der Fernseher schaltet automatisch auf den Sender, den Sie zuletzt gesehen haben.

Drücken Sie alternativ **Home**, um das Home-Menü zu öffnen. Wählen Sie **Fernsehen** aus, und drücken Sie **OK**.



Umschalten der Sender

Um den Sender zu wechseln, drücken Sie **CH+** oder **CH-**. Wenn Ihnen die Sendenummer bekannt ist, können Sie diese über die Zifferntasten eingeben. Drücken Sie danach **OK**, um den Sender sofort zu wechseln.

Wenn Sie zurück zum zuvor wiedergegebenen Sender wechseln möchten, drücken Sie .

So wechseln Sie zu einem Sender in der Senderliste

Drücken Sie beim Fernsehen die Taste **LIST**, um die Senderliste zu öffnen.

Wählen Sie unter den Registerkarten eine Liste aus.



Navigieren Sie in der Senderliste zu einem Fernseh- oder Radiosender. Das Symbol dieses Senders ist markiert. Drücken Sie anschließend **OK**, um diesen Fernseh- oder Radiosender wiederzugeben.

Die Senderliste kann mehrere Seiten lang sein. Um die nächste oder vorangehende Seite anzuzeigen, drücken Sie **CH-** oder **CH+**.

Wenn Sie die Senderliste schließen möchten, ohne zu einem anderen Sender zu wechseln, drücken Sie erneut **LIST**.

Radiokanäle

Wenn digitale Sendungen verfügbar sind, werden während der Installation auch digitale Radiosender installiert. Sie können wie bei Fernsehsendern zwischen Radiosendern wechseln. Eine Installation mit Kabelsendern (DVB-C-Sendern) speichert Radiosender meistens auf den Sendenummern 1001 und aufwärts.

Senderoptionen

Während der Wiedergabe eines Fernsehsenders stehen abhängig vom Sendertyp (analog oder digital) oder von den vorgenommenen Sendereinstellungen verschiedene Optionen zur Auswahl.

Öffnen der Optionen

Drücken Sie beim Fernsehen die Taste **OPTIONS**, und wählen Sie in der Menüleiste die Registerkarte **Optionen** aus.



Seh- und Hörhilfen

Mit den Seh- und Hörhilfen können Sie einige Optionen für hör- und sehbehinderte Personen einstellen.

Drücken Sie in der **Hilfe ≡ Liste**, und öffnen Sie **Seh- und Hörhilfen**, um weitere Informationen zu erhalten.

Videoauswahl

Digitale Fernsehsender können mehrere Videosignale ausgeben (Multifeed Broadcasts) sowie verschiedene Kameraeinstellungen des gleichen Events oder verschiedene Sendungen auf einem Fernsehsender anzeigen. In einer Nachricht wird angezeigt, ob derartige Fernsehsender verfügbar sind.

Untertitel

Mit dieser Option können Sie die **Untertitel ein- oder ausschalten**. Wählen Sie **Ein + Tonunterbrechung** aus, um Untertitel nur dann anzuzeigen, wenn die Stummschaltung über die Taste **🔇** aktiviert wurde.

Untertitelsprache

Bei digitalen Übertragungen können Sie eine verfügbare Untertitelsprache vorübergehend auswählen, wenn keine Ihrer bevorzugten Sprachen zur Verfügung stehen. Drücken Sie in der **Hilfe ≡ Liste**, und öffnen Sie **Untertitel**, um weitere Informationen zu erhalten.

Audiosprachen

Bei digitalen Übertragungen können Sie eine verfügbare Audiosprache vorübergehend auswählen, wenn keine Ihrer bevorzugten Sprachen zur Verfügung stehen. Drücken Sie in der **Hilfe ≡ Liste**, und öffnen Sie **Audiosprachen**, um weitere Informationen zu erhalten.

Dual I-II

Wenn ein Audiosignal zwei Audiosprachen beinhaltet, jedoch mindestens eine dieser Sprachen keine Sprachenkennung aufweist, steht diese Funktion zur Verfügung.

Common Interface

Wenn im Voraus bezahlte Premium-Inhalte von einem CA-Modul zur Verfügung stehen, können Sie mit dieser Option die Anbietereinstellungen vornehmen.

HbbTV auf diesem Sender

Wenn ein Sender HbbTV-Seiten anbietet, können diese HbbTV-Seiten gesperrt werden. Drücken Sie in der **Hilfe ≡ Liste**, und öffnen Sie **HbbTV**, um weitere Informationen zu erhalten.

Status

Wählen Sie **Status** aus, um technische Daten zu diesem Sender (ob analog oder digital) oder zu einem angeschlossenen Gerät, das soeben wiedergegeben wird, anzuzeigen.

Senderlisten

Die Senderlisten

In den Senderlisten werden alle eingestellten Fernseh- und Radiosender aufgeführt.

Neben der Senderliste **Alle**, in der alle eingestellten Sender enthalten sind, können Sie eine Liste mit Ihren **Favoriten** einrichten, die eingestellten Radiosender in der Liste **Radio** separat anzeigen oder unter **Neu** entdecken, welche Sender neu hinzugefügt wurden.

So wechseln Sie zu einem Sender in der Senderliste

Drücken Sie beim Fernsehen die Taste **≡ LIST**, um die Senderlisten zu öffnen.

Wählen Sie eine der Senderlisten aus.



Navigieren Sie in der Senderliste zu einem Fernseh- oder Radiosender. Das Symbol dieses Senders ist markiert. Drücken Sie anschließend **OK**, um diesen Fernseh- oder Radiosender wiederzugeben.

Die Senderliste kann mehrere Seiten lang sein. Um die nächste oder vorangehende Seite anzuzeigen, drücken Sie **CH-** oder **CH+**.

Wenn Sie die Senderliste schließen möchten, ohne zu einem anderen Sender zu wechseln, drücken Sie erneut **≡ LIST**.

Als Favoriten markieren

In der Senderliste **Alle** können Sie Ihre bevorzugten Sender als Favoriten festsetzen.

Navigieren Sie zum Sender in der Liste, und drücken Sie **🟡 Als Favoriten markieren**. Der Sender wird der Favoriten-Liste hinzugefügt.

Optionen der Senderliste

Drücken Sie entsprechend der angezeigten Senderliste die Taste **⏸ OPTIONS**, um die folgenden **Optionen** auszuwählen:

- Digital/analog
- Ohne Beschränkung/verschlüsselt
- Verriegeln
- Entriegeln



Senderlogos

Für die meisten Sender zeigt der Fernseher ein Senderlogo an. Dieses lässt sich jedoch auch ausblenden.

So schalten Sie die **Senderlogos** aus:

1. Drücken Sie **🏠**, und wählen Sie **⚙ Konfiguration** aus. Drücken Sie anschließend **OK**.
2. Wählen Sie **TV-Einstellungen > Allgemeine Einstellungen > Senderlogos** aus, und drücken Sie **OK**.
3. Wählen Sie **Aus** aus, und drücken Sie **OK**.
4. Drücken Sie gegebenenfalls mehrmals die Taste **➡**, um das Menü zu beenden.

Sender umbenennen

Sie können die Sender in den Senderlisten bei Bedarf umbenennen.

1. Markieren Sie den Sender in der Senderliste, den Sie umbenennen möchten.

2. Drücken Sie **■ Umbenennen**.

Text eingeben

Um Text einzugeben, wählen Sie das Textfeld mit den Pfeiltasten aus.

Verwenden Sie das Tastenfeld der Fernbedienung wie bei der Texteingabe von SMS- oder Textnachrichten, um einen Buchstaben auszuwählen. Sobald Sie mit der Texteingabe beginnen, wird die Bildschirmtastatur angezeigt. Mit den Farbtasten können Sie Kleinbuchstaben, Großbuchstaben, Sonderzeichen und die Rücktastenfunktion auswählen. Drücken Sie die Taste **↵**, um ein Zeichen zu löschen. Wählen Sie **Fertig**, um das Umbenennen zu beenden.



Wenn Ihre Fernbedienung auch über eine Tastatur auf der Rückseite verfügt, können Sie auch diese Tastatur verwenden. Drücken Sie in der **Hilfe ≡ Liste**, und öffnen Sie **Fernbedienungstastatur**, um weitere Informationen zu erhalten.

Sender neu anordnen

Sie können Sender in der Favoriten-Senderliste neu sortieren bzw. verschieben.

Drücken Sie in der **Hilfe ≡ Liste**, und öffnen Sie **Bevorzugte Sender**, um weitere Informationen zu erhalten.

Bevorzugte Sender

Sie können eine Favoriten-Senderliste erstellen, in der nur ihre bevorzugten Sender gespeichert werden. Wenn die Favoriten-Senderliste ausgewählt ist und Sie durch die Sender schalten, werden nur Ihre bevorzugten Sender angezeigt.

Erstellen der Favoriten-Senderliste

1. Drücken Sie beim Fernsehen die Taste **≡ LIST**, um die Senderlisten zu öffnen.
2. Wählen Sie **Favoriten** aus.
3. Wenn die Liste leer ist, werden Sie vom Fernseher gefragt, ob Sie jetzt neue Sender hinzufügen möchten. Drücken Sie **OK**.
4. Wählen Sie mithilfe der Pfeiltasten einen Sender aus, und drücken Sie **OK**, um diesen Sender als Favoriten festzusetzen. Die Reihenfolge der Sender in der Favoritenliste hängt davon ab, in welcher Reihenfolge sie hinzugefügt werden.

Hinzufügen oder Löschen von Favoriten

Um Favoritensender hinzuzufügen oder zu löschen, öffnen Sie die Favoriten-Senderliste, und drücken Sie **≡ OPTIONS**. Wählen Sie **Favoriten hinzufügen/entfernen** aus, und drücken Sie **OK**.

Wählen Sie mithilfe der Pfeiltasten einen Sender aus, und drücken Sie **OK**, um diesen der Favoritenliste hinzuzufügen oder ihn zu löschen.

Sortieren

Sie können Sender in der Favoriten-Senderliste neu sortieren bzw. verschieben.

1. Markieren Sie in der Senderliste **Favoriten** den Sender, den Sie neu sortieren möchten.
2. Drücken Sie **■ Verschieben**.
3. Verschieben Sie den Sender mithilfe der Pfeiltasten an die gewünschte Position. Wenn Sie möchten, können Sie die neue Position auch direkt über die Zifferntasten eingeben.
4. Drücken Sie **OK**, um die neue Position zu bestätigen. Wenn Sie den Vorgang abbrechen möchten, drücken Sie **■ Abbrechen**.

Sie können einen weiteren Sender markieren und die oben beschriebenen Schritte erneut ausführen.

Hinzufügen oder Löschen von Favoriten in anderen Senderlisten

Sie können Fernseh- oder Radiosender auch in den Senderlisten **Alle**, **Radio** und **Neu** als Favoriten markieren. Wählen Sie den Sender, den Sie der Favoritenliste hinzufügen möchten, in diesen Listen aus, und drücken Sie **■ Als Favoriten markieren**. Der Sender wird mit einem Stern **★** gekennzeichnet und der Favoriten-Senderliste hinzugefügt. Um die Markierung als Favoritensender zu löschen, wählen Sie den Sender in einer Senderliste aus, und drücken Sie **■ Entfernen**. Der Sender wird nun aus der Favoriten-Senderliste gelöscht.



CHILD LOCK (Kindersicherung)

Damit Kinder bestimmte Sender oder Sendungen nicht wiedergeben, können Sie Sender oder Sendungen mit Altersfreigabe sperren.

Sperren von Sendern

Wenn Sie nicht möchten, dass Kinder einen bestimmten Sender ansehen, können Sie diesen Sender sperren. Um einen gesperrten Sender wiederzugeben, müssen Sie den Kindersicherungscode eingeben.

Um einen Sender während der Wiedergabe eines Fernsehsenders zu sperren, drücken Sie **≡ LIST**, um die **Senderlisten** zu öffnen. Wählen Sie in einer beliebigen Liste den Sender aus, den Sie sperren möchten. Drücken Sie **≡ OPTIONS**, und wählen Sie **Sender sperren** aus. In den Senderlisten wird ein gesperrter Sender mit einem Schloss **🔒** gekennzeichnet.

Um einen Sender zu entsperren, wählen Sie den Sender in der Senderliste aus, und wählen Sie **Entriegeln**. Sie werden zur Eingabe des Kindersicherungscode aufgefordert.



Bei angeschlossenen Geräten können Sie keine Programme sperren.

Berechtigung durch Eltern

Einige digitale Sendeanstalten haben eine Altersfreigabe in ihre Sendungen integriert. Wenn die Freigabe gleich oder höher als das eingetragene Alter Ihres Kindes ist, wird die entsprechende Sendung gesperrt.

Um eine gesperrte Sendung wiederzugeben, müssen Sie den Code für die Kindersicherung eingeben. Die Altersfreigabe ist für alle Sender eingestellt.

Festlegen einer Altersfreigabe



Drücken Sie die Taste , und wählen Sie  **Konfiguration** aus. Drücken Sie anschließend **OK**.

Wählen Sie **Sendereinstellungen > Kindersicherung > Berechtigung durch Eltern** aus.

Um eine Altersfreigabe zu wählen, müssen Sie zunächst Ihren vierstelligen Code für die Kindersicherung eingeben. Wenn noch kein Code festgelegt ist, können Sie jetzt einen Code festlegen.

Sobald der Code eingegeben ist, können Sie eine Altersfreigabe wählen. Sendungen mit gleicher oder höherer Altersfreigabe werden gesperrt. Zum Aufheben der Sendersperre wird der Code abgefragt. Für einige Anbieter werden nur Sendungen mit einer höheren Altersfreigabe gesperrt.

Ändern des Codes

Um den Kindersicherungscode zu ändern, drücken Sie , und wählen Sie  **Konfiguration** aus. Drücken Sie anschließend **OK**.

Wählen Sie **Sendereinstellungen > Kindersicherung > Code ändern** aus.

Geben Sie den aktuellen Code und anschließend zweimal den neuen Code ein. Der neue Code ist aktiviert.

Sie haben Ihren Code vergessen?

Wenn Sie Ihren Entsperrcode vergessen haben, wenden Sie sich an ein Service-Center in Ihrem Land. Die Telefonnummer finden Sie in der Dokumentation, die Sie gemeinsam mit dem Fernseher erhalten haben, oder auf www.philips.com/support.

Einstellung der Sender

Aktualisieren von Sendern

Automatische Aktualisierung

Wenn Sie digitale Sender empfangen, können Sie den Fernseher so einstellen, dass die Liste automatisch mit neuen Sendern aktualisiert wird.

Sie können die Senderaktualisierung jedoch auch manuell starten.



Automatische Senderaktualisierung

Der Fernseher aktualisiert einmal täglich, um 6.00 Uhr, alle vorhandenen Sender und fügt neue Sender hinzu. Neue Sender werden in der Senderliste "Alle" und in der Senderliste "Neu" gespeichert. Leere Sender werden gelöscht.

Wenn neue Sender ermittelt oder vorhandene Sender aktualisiert oder gelöscht werden, wird beim Einschalten des Fernsehers eine Meldung angezeigt. Um Sender automatisch aktualisieren zu können, muss der Standby-Modus aktiviert sein.



Um die Meldung beim Einschalten auszublenden, drücken Sie , und wählen Sie  **Konfiguration** aus. Drücken Sie anschließend **OK**.

Wählen Sie **Sendereinstellungen** aus, und drücken Sie **OK**. Wählen Sie **Einstellung der Sender > Senderaktualisierungsnachricht > Aus** aus.

Um die automatische Senderaktualisierung zu deaktivieren, drücken Sie , und wählen Sie  **Konfiguration** aus. Drücken Sie anschließend **OK**.

Wählen Sie **Sendereinstellungen** aus, und drücken Sie **OK**. Wählen Sie **Einstellung der Sender > Automatische Senderaktualisierung > Aus** aus.

Starten der Aktualisierung

Um die Aktualisierung manuell zu starten, drücken Sie , und wählen Sie  **Konfiguration** aus. Drücken Sie anschließend **OK**.

Wählen Sie **Sendersuche** aus, und drücken Sie **OK**.

Wählen Sie **Sender aktualisieren** aus, und befolgen Sie die Anweisungen auf dem Bildschirm. Die Aktualisierung kann einige Minuten dauern.

In einigen Ländern erfolgt die automatische Senderaktualisierung während der Programmwiedergabe oder wenn sich der Fernseher im Standby-Modus befindet.

Neue Sender

Neue Sender, die bei der automatischen Senderaktualisierung hinzugefügt wurden, können Sie ganz einfach in der Senderliste **Neu** anzeigen. Diese neuen Sender werden außerdem in den Senderlisten **Alle** oder **Radio** gespeichert.

Neue Sender bleiben so lange in der Senderliste "Neu", bis Sie sie als Favoriten markieren oder diese Sender einschalten.

Drücken Sie in der **Hilfe**  **Liste**, und öffnen Sie **Bevorzugte Sender**, um Informationen zum Markieren von Sendern als Favoriten zu erhalten.



Neuinstallation der Sender

Sie können nach Sendern suchen oder Sender neu einstellen ohne die anderen Fernsehereinstellungen zu beeinflussen. Alternativ können Sie den Fernseher vollständig neu einstellen.

Wenn ein Kindersicherungscode festgelegt wurde, müssen Sie diesen Code vor dem erneuten Einstellen der Sender eingeben.



Neuinstallation der Sender

So stellen Sie nur die Sender neu ein:

1. Drücken Sie , und wählen Sie  **Konfiguration** aus. Drücken Sie anschließend **OK**.
2. Wählen Sie **Sendersuche > Sender erneut installieren** aus, und drücken Sie **OK**.
3. Wählen Sie **Antenne (DVB-T)** oder **Kabel (DVB-C)** aus. Sie Sendersuche kann einige Minuten dauern. Befolgen Sie die Anweisungen auf dem Bildschirm.

Neuinstallation des Fernsehers

So stellen Sie den gesamten Fernseher neu ein:

1. Drücken Sie , und wählen Sie  **Konfiguration** aus. Drücken Sie anschließend **OK**.
2. Wählen Sie **TV-Einstellungen > Fernseher erneut einrichten** aus, und drücken Sie **OK**. Die Einrichtung kann einige Minuten dauern. Befolgen Sie die Anweisungen auf dem Bildschirm.

Werksvoreinstellungen

Mit "Werksvoreinstellungen" werden alle Einstellungen des Fernsehers für Bild, Ton und AmbientLight auf die Originalinstellungen zurückgesetzt.

So stellen Sie die ursprünglichen Werksvoreinstellungen wieder her:

1. Drücken Sie , und wählen Sie  **Konfiguration** aus. Drücken Sie anschließend **OK**.

2. Wählen Sie **TV-Einstellungen > Allgemeine Einstellungen > Werksvoreinstellungen** aus, und drücken Sie **OK**.
3. Drücken Sie zur Bestätigung **OK**.
4. Drücken Sie gegebenenfalls mehrmals die Taste **↵**, um das Menü zu beenden.

Senderliste kopieren

Einführung

Die Funktion Senderliste kopieren ist nur für Händler oder erfahrene Benutzer vorgesehen.

Mit der **Kopierfunktion** können Sie die auf einem Fernseher eingerichteten Sender auf einen anderen Philips Fernseher derselben Serie übertragen. Mit dem Kopieren der Senderliste vermeiden Sie die aufwändige Sendersuche, da Sie eine vordefinierte Konfiguration der Senderliste auf den Fernseher hochladen. Die zu kopierende Datei ist sehr klein und passt auf jedes USB-Speichergerät.

Bedingungen

- Beide Fernseher sind gleich alt und aus derselben Serie.
- Beide Fernseher haben dasselbe Suffix bei der Typennummer für DVB (H, K, M, T oder D/00), und der Fernseher wurde für dasselbe Land eingerichtet.
- Beide Fernseher verfügen über denselben Hardware-Typ. Überprüfen Sie den Hardware-Typ auf dem Typenschild auf der Rückseite des Fernsehers. Für gewöhnlich gekennzeichnet als Q ... LA
- Die Softwareversionen beider Fernseher sind kompatibel. Beim Hochladen wird eine Warnmeldung eingeblendet, falls die beiden Softwareversionen nicht kompatibel sind.

Aktuelle Version

Über **Aktuelle Version** können Sie die aktuelle Version der Fernsehersoftware abrufen.

Kopieren der Senderliste

Kopieren einer Senderliste

1. Schalten Sie den Fernseher ein, auf dem die Sender eingerichtet sind. Schließen Sie ein USB-Speichergerät an.
2. Drücken Sie **⬆**, und wählen Sie **⚙ Konfiguration** aus. Drücken Sie anschließend **OK**.
3. Wählen Sie **TV-Einstellungen > Allgemeine Einstellungen > Senderliste kopieren > Auf USB kopieren** aus, und drücken Sie **OK**. Beim Kopieren der Senderliste dieses Fernsehers wird gegebenenfalls der Kindersicherungscode abgefragt, den Sie bei der Installation des Fernsehers eingegeben haben.
4. Trennen Sie das USB-Speichergerät vom Anschluss, wenn der Kopiervorgang abgeschlossen ist.

Jetzt können Sie die kopierte Senderliste auf einen anderen Philips Fernseher laden.

Hochladen der Senderliste

Hochladen einer kopierten Senderliste

Das Verfahren zum Hochladen einer Senderliste hängt davon ab, ob Ihr Fernseher bereits installiert wurde oder nicht.

Auf einen Fernseher, der noch nicht installiert wurde

1. Stellen Sie eine Verbindung zur Stromversorgung her, um die Installation zu starten, und wählen Sie Sprache und Land. Die Sendersuche können Sie überspringen. Beenden Sie die Installation.
2. Stecken Sie das USB-Speichergerät ein, auf dem die Senderliste des anderen Fernsehers gespeichert ist.

3. Um die Senderliste hochzuladen, drücken Sie **⬆**, und wählen Sie **⚙ Konfiguration** aus. Drücken Sie anschließend **OK**.

4. Wählen Sie **TV-Einstellungen > Allgemeine Einstellungen > Senderliste kopieren > Auf Fernseher kopieren** aus, und drücken Sie **OK**. Gegebenenfalls wird der

Kindersicherungscode dieses Fernsehers abgefragt.

5. Wenn die Senderliste vollständig auf den Fernseher übertragen wurde, wird eine entsprechende Nachricht eingeblendet. Trennen Sie das USB-Speichergerät vom Anschluss.

Auf einen Fernseher, der bereits installiert ist

1. Überprüfen Sie die Ländereinstellung dieses Fernsehers. (Drücken Sie hierzu **⬆**, und wählen Sie **⚙ Konfiguration** aus. Drücken Sie anschließend **OK**. Wählen Sie **Sendersuche > Sender erneut installieren** aus, und drücken Sie **OK**. Drücken Sie **↵** und anschließend **Abbrechen**, um die Sendersuche zu beenden.)

Wenn das richtige Land eingestellt ist, fahren Sie mit Schritt 2 fort.

Wenn nicht das richtige Land eingestellt ist, muss eine erneute Installation durchgeführt werden. Drücken Sie hierzu

⬆, und wählen Sie **⚙ Konfiguration** aus. Drücken Sie anschließend **OK**. Wählen Sie **Sendersuche > Sender erneut installieren > OK** aus. Wählen Sie das richtige Land aus, und überspringen Sie die Sendersuche. Beenden Sie die Installation, und fahren Sie dann mit Schritt 2 fort.

2. Stecken Sie das USB-Speichergerät ein, auf dem die Senderliste des anderen Fernsehers gespeichert ist.

3. Um die Senderliste hochzuladen, drücken Sie **⬆**, und wählen Sie **⚙ Konfiguration** aus. Drücken Sie anschließend **OK**.

4. Wählen Sie **TV-Einstellungen > Allgemeine Einstellungen > Senderliste kopieren > Auf Fernseher kopieren** aus, und drücken Sie **OK**. Gegebenenfalls wird der Kindersicherungscode dieses Fernsehers abgefragt.

5. Wenn die Senderliste vollständig auf den Fernseher übertragen wurde, wird eine entsprechende Nachricht eingeblendet. Trennen Sie das USB-Speichergerät vom Anschluss.

DVB-T oder DVB-C

Wenn sowohl DVB-T- als auch DVB-C-Empfang in Ihrem Land möglich ist, und wenn der Fernseher für den DVB-T- und den DVB-C-Empfang in Ihrem Land ausgerüstet ist, haben Sie bei der Einstellung der Sender einen der beiden Modi ausgewählt.

Wenn Sie die DVB-Einstellung ändern möchten, um eine neue Sendereinstellung zu starten, drücken Sie **⬆**, und wählen Sie

⚙ Konfiguration aus. Drücken Sie anschließend **OK**.

Wählen Sie **Sendereinstellungen** aus, und drücken Sie **OK**.

Wählen Sie **Einstellung der Sender > Antennenverbindung > Antenne oder Kabel (DVB-C)** aus, und drücken Sie **OK**.

Wählen Sie die gewünschte DBV-Einstellung aus.

DVB-C-Senderinstallation

Aus Gründen der Benutzerfreundlichkeit werden alle DVB-C-Einstellungen automatisch festgelegt.

Wenn Sie von Ihrem DVB-C-Anbieter spezielle DVB-C-Werte, wie Netzwerk-ID oder Netzwerkfrequenz, erhalten haben, geben Sie diese Werte während der Installation ein.

Möglicherweise müssen Sie während der Installation die Suche anpassen (vollständige Suche oder Schnellsuche) oder eine spezielle Symbolrate im Menü **Einstellungen** eingeben. Um die **Symbolrate** einzustellen, müssen Sie die Symbolrate zunächst auf **Manuell** festsetzen.

Senderkonflikte

In einigen Ländern können verschiedene Fernsehsender über dieselbe Sendenummer verfügen. Während der Installation werden die im Konflikt stehenden Sendenummern angezeigt. Wählen Sie daraufhin aus, welcher Fernsehsender mit welcher Sendenummer gespeichert werden soll.

DVB-T und DVB-C

Wenn Sie einen DVB-T-Antenneneingang und auch einen DVB-C-Eingang verwenden können, können Sie Ihren Fernseher für DVB-T und auch DVB-C einrichten. Installieren Sie beide Systeme nacheinander mit den notwendigen Einstellungen. Sobald die beiden Systeme installiert sind, müssen Sie das Antenneneingangssignal am **Antennenanschluss** auf der Rückseite des Fernsehers umschalten und das entsprechende System einstellen, um die installierten Sender auf dem Fernseher sehen zu können. Informationen zum Auswählen von DVB-T oder DVB-C erhalten Sie weiter oben.

Empfangsqualität

Wenn Sie digitale Sender empfangen, können Sie die Signalstärke und -qualität eines Senders prüfen.

Wenn Sie eine eigene Antenne verwenden, können Sie durch Umstellen der Antenne den Empfang ggf. verbessern. Um die Signalqualität eines digitalen Senders zu prüfen, wechseln Sie zu dem entsprechenden Sender. Drücken Sie die Taste **🏠**, und wählen Sie **⚙️ Konfiguration** aus. Drücken Sie anschließend **OK**. Wählen Sie **Sendereinstellungen** aus, und drücken Sie **OK**. Wählen Sie **Einstellung der Sender > Digital: Kontrolle des Empfangs** aus, und drücken Sie **OK**.

Für diesen Sender wird die digitale Frequenz angezeigt. Wenn der Empfang schlecht ist, können Sie Ihre Antenne umstellen. Um die Signalqualität dieser Frequenz erneut zu prüfen, wählen Sie **Suchen** und drücken **OK**. Um eine bestimmte digitale Frequenz manuell einzugeben, verwenden Sie die Zifferntasten der Fernbedienung. Wählen Sie als Alternative die Frequenz aus, positionieren Sie die Pfeile mit **◀** und **▶** auf einer Nummer, und ändern Sie sie mit **▲** und **▼**. Wählen Sie **Suchen** aus, und drücken Sie **OK**, um die Frequenz zu überprüfen.

Wenn Sie DVB-C zum Empfang der Sender verwenden, stehen Ihnen die Optionen **Modus für Symbolrate** und **Voreingestellte Symbolraten** zur Verfügung. Wählen Sie für den Symbolraten-Modus die Option **Automatisch**, sofern Ihnen nicht Ihr Anbieter einen besonderen Wert für die Symbolrate mitgeteilt hat. Geben Sie ggf. den Wert der Symbolrate mit den Zifferntasten ein.

Manuelle Einstellung

Analoge Fernsehsender können nacheinander manuell eingestellt werden.

Um analoge Sender manuell einzustellen, drücken Sie **🏠**, und wählen Sie **⚙️ Konfiguration** aus. Drücken Sie anschließend **OK**.

Wählen Sie **Sendereinstellungen** aus, und drücken Sie **OK**. Wählen Sie **Einstellung der Sender > Analog: manuelle Einstellung**, und drücken Sie **OK**.

1. System

Um das Fernsehsystem einzurichten, wählen Sie **System** aus, und drücken Sie **OK**.

Wählen Sie Ihr Land oder das Gebiet aus, in dem Sie sich derzeit befinden.

2. Sender suchen

Um einen Sender zu suchen, wählen Sie **Sender suchen** und drücken **OK**. Wählen Sie **Suchen**, und drücken Sie erneut auf **OK**. Sie können auch selbst eine Frequenz eingeben. Wenn der Empfang schlecht ist, drücken Sie erneut **Suchen**. Wenn Sie den Sender speichern möchten, wählen Sie **Fertig** und drücken **OK**.

3. Feinabstimmung

Wählen Sie zur Feinabstimmung eines Senders die Option **Feinabstimmung** aus, und drücken Sie **OK**. Mit den Tasten **▲** oder **▼** können Sie die Feinabstimmung durchführen. Wenn Sie einen Sender speichern möchten, wählen Sie **Fertig** aus, und drücken Sie **OK**.

4. Speichern

Sie können den Sender unter der derzeitigen Sendenummer oder unter einer neuen Sendenummer speichern. Wählen Sie **Aktuellen Sender speichern** oder **Als neuen Sender speichern** aus.

Sie können diese Schritte wiederholen, bis alle verfügbaren analogen Fernsehsender eingestellt sind.

Bildformat

Wenn an den Seiten oder oben und unten am Bildschirm schwarze Balken zu sehen sind, können Sie das Bildformat so anpassen, dass das Bild den gesamten Bildschirm ausfüllt.

Drücken Sie beim Fernsehen die Taste **⏏️ FORMAT**, um das Menü **Bildformat** zu öffnen.

Wählen Sie aus der Liste ein Format aus, und drücken Sie die Taste **OK**.

Bildformate

Die Verfügbarkeit der folgenden Formate richtet sich nach dem auf dem Bildschirm angezeigten Bild:

- **Sichtb. Bereich max. vergrößern**

Vergrößert das Bild automatisch, um den Bildschirm auszufüllen. Minimale Bildverzerrung, Untertitel bleiben sichtbar. Nicht für PC-Inhalte geeignet. Wenn das Bildformat sehr extrem ist, können trotzdem noch schwarze Balken angezeigt werden.

- **Auto Zoom**

Stellt das Bildformat automatisch auf die Bildschirmgröße ein. Minimale Bildverzerrung, schwarze Balken bleiben eventuell sichtbar. Nicht für PC-Inhalte geeignet.

- **Super Zoom**

Entfernt die seitlichen schwarzen Balken bei Sendungen im Format 4:3. Das Bild wird optimal an den Bildschirm angepasst.

- **Zoom 16:9**

Skaliert das Bildformat auf 16:9.

• Breitbild

Streckt das Bildformat auf 16:9.

• Nicht skaliert

Expertenmodus für HD- oder PC-Inhalte. Maximale Schärfe. Bei der Bildübertragung von einem Computer können schwarze Balken auftreten.

Text

Videotextseiten

Öffnen des Videotexts

Um beim Fernsehen den Videotext zu öffnen, drücken Sie die Taste **TEXT**.

Um den Videotext zu schließen, drücken Sie erneut die Taste **TEXT**.



Auswählen einer Videotextseite

So wählen Sie eine Seite aus:

- Geben Sie die Nummer der Seite über die Zifferntasten ein.
- Drücken Sie ◀ oder ▶.
- Drücken Sie ▲ oder ▼.
- Drücken Sie eine Farbtaste, um eine der farblich gekennzeichneten Optionen am unteren Bildschirmrand zu aktivieren.

Videotextunterseiten

Eine Videotextseite kann unter ihrer Seitennummer mehrere Unterseiten enthalten. Die Nummern der Unterseiten werden auf der Leiste neben der Hauptseitenzahl angezeigt.

Um eine Unterseite auszuwählen, drücken Sie ◀ oder ▶.

T.O.P.-Videotextseiten

Manche Sendeanstalten bieten T.O.P.-Videotext.

Um die T.O.P.-Videotextseiten innerhalb des Videotextes zu öffnen, drücken Sie **TEXT**, und wählen Sie **T.O.P. Liste** aus.

Videotextsuche

Sie können ein Wort auswählen und den Videotext nach diesem Wort durchsuchen.

Öffnen Sie eine Videotextseite aus, und drücken Sie **OK**.

Wählen Sie mithilfe der Pfeiltasten ein Wort oder eine Zahl aus.

Drücken Sie nun erneut **OK**, um direkt zur nächsten Stelle mit diesem Wort oder dieser Nummer zu springen.

Drücken Sie erneut **OK**, um zur nachfolgenden Stelle zu springen.

Um die Suche zu beenden, drücken Sie die Taste ▲ so lange, bis nichts mehr markiert ist.

Videotext von einem angeschlossenen Gerät

Einige angeschlossene Geräte, die Fernsehsender empfangen, bieten u. U. auch Videotext.

Um den Videotext von einem angeschlossenen Gerät zu öffnen, drücken Sie **HOME**, und wählen Sie das Gerät aus.

Drücken Sie anschließend **OK**.

Drücken Sie während der Wiedergabe auf diesem Gerät die Taste **TEXT**, und wählen Sie "Gerätetasten anzeigen" aus. Wählen Sie dann die Taste **TEXT** aus, und drücken Sie **OK**.

Zum Ausblenden der Gerätetasten drücken Sie die Taste **TEXT**.

Um den Videotext zu schließen, drücken Sie erneut die Taste **TEXT**.

Digitaler Videotext (nur in Großbritannien)

Einige digitale Sendeanstalten bieten auf ihren digitalen Fernsehsendern einen digitalen Videotext oder interaktives Fernsehen. Die Auswahl und Navigation erfolgt dabei wie im normalen Videotext mit den Ziffer-, Farb- und Pfeiltasten.

Um den digitalen Videotext zu schließen, drücken Sie die Taste **TEXT**.

Videotextoptionen

Drücken Sie im Videotext **TEXT**, um eine der folgenden Optionen auszuwählen:

- Seite anhalten
- Dual Bild
- T.O.P. Liste
- Vergrößern
- Aufdecken
- Unterseit. durchlaufen
- Sprache

Anhalten der Seite

Um das automatische Wechseln der Unterseiten anzuhalten, drücken Sie **TEXT**, und wählen Sie **Seite anhalten**.

Dual Bild/Vollbildschirm

Um den Fernsehsender und den Videotext nebeneinander anzuzeigen, drücken Sie **TEXT**, und wählen Sie **Dual Bild** aus.

Wählen Sie **Vollbildschirm** aus, um zum Vollbildmodus zurückzukehren.

T.O.P. Liste

Um den T.O.P.-Videotext zu öffnen, drücken Sie **TEXT**, und wählen Sie **T.O.P. Liste** aus.

Vergrößern

Sie können die Videotextseiten vergrößern, um das Lesen zu erleichtern. Drücken Sie hierfür **TEXT**, und wählen Sie **Vergrößern** aus. Um seitenweise nach unten zu blättern, drücken Sie ▼ oder ▲.

Aufdecken

Um verborgene Informationen auf einer Seite einzublenden, drücken Sie **TEXT**, und wählen Sie **Aufdecken** auf.

Durchlaufen von Unterseiten

Um evtl. verfügbare Unterseiten zu durchlaufen, drücken Sie **TEXT**, und wählen Sie **Unterseit. durchlaufen** aus.

Sprache

Um den Videotext richtig anzuzeigen, müssen Sie auf die entsprechende Zeichengruppe umschalten. Drücken Sie hierfür **TEXT**, und wählen Sie **Sprache** aus.

Einrichten des Videotexts

Videotextsprache

Einige digitale Sender stellen Videotext in verschiedenen Sprachen bereit.

Um Ihre bevorzugte oder alternative Sprache für den Videotext festzulegen, drücken Sie **↑**, und wählen Sie **⚙** **Konfiguration** aus. Drücken Sie anschließend **OK**. Wählen Sie **Sendereinstellungen** und anschließend Ihre **bevorzugte** und **alternative** Sprache für den Videotext aus.

Videotext 2.5

Videotext 2.5 bietet, sofern verfügbar, mehr Farben und bessere Grafiken. Videotext 2.5 ist in der Werksvoreinstellung aktiviert.

Um den Videotext zu beenden, drücken Sie **↑**, und wählen Sie **⚙** **Konfiguration** aus. Drücken Sie anschließend **OK**. Wählen Sie **TV-Einstellungen** > **Bevorzugte Einstellungen** > **Videotext 2.5** aus.

Interactive TV

Was ist iTV?

Mithilfe des interaktiven Fernsehens kombinieren einige digitale Sendeanstalten ihr Standard-Fernsehprogramm mit Informations- oder Unterhaltungsseiten. Auf einigen Seiten können Sie Rückmeldungen zu einer Sendung geben oder an einer Abstimmung teilnehmen, Sie können Online-Einkäufe tätigen oder für eine Video-on-Demand-Sendung bezahlen.

HbbTV, MHEG usw.

Sendeanstalten verwenden verschiedene interaktive Fernsehsysteme, z. B. HbbTV (Hybrid Broadcast Broadband TV) oder iTV (Interactive TV – MHEG). Interaktives Fernsehen wird teilweise auch als "Digitaler Videotext" oder "Red Button" bezeichnet. Jedes System ist jedoch anders. Weitere Informationen erhalten Sie auf der Website der jeweiligen Sendeanstalten.

Was wird benötigt?

Interaktives Fernsehen ist nur auf digitalen Fernsehsendern verfügbar. Um die Vorteile des interaktiven Fernsehens vollständig ausschöpfen zu können, muss Ihr Fernseher über einen Hochgeschwindigkeitszugang zum Internet (Breitband) verfügen.

iTV-Seiten

Öffnen der iTV-Seiten

Bei den meisten Sendern, die HbbTV oder iTV anbieten, können Sie durch Drücken der roten Taste **■** oder der Taste **OK** auf die interaktiven Sendungen zugreifen.

Navigieren in den iTV-Seiten

Zum Navigieren in den iTV-Seiten können Sie die Pfeil- oder Farbtasten, die Zifferntasten und die Taste **↵** verwenden. Um Videos auf den iTV-Seiten anzusehen, können Sie die Tasten **▶** (Wiedergabe), **||** (Pause) und **■** (Stopp) verwenden.

Digitaler Videotext (nur in Großbritannien)

Öffnen Sie den digitalen Videotext mit der Taste **TEXT**, zum Schließen drücken Sie **↵**.

Schließen der iTV-Seiten

Auf den meisten iTV-Seiten wird angezeigt, mit welcher Taste Sie die Seite schließen können.

Wenn Sie möchten, dass eine iTV-Seite geöffnet bleibt, schalten Sie zum nächsten Fernsehsender und wieder zurück.

3.4

Fernsehzeitschrift

Öffnen des TV-Guide

Im TV-Guide sehen Sie die aktuellen und geplanten Fernsehsendungen Ihrer Sender*.

Öffnen des TV-Guide

Um den TV-Guide zu öffnen, drücken Sie **GUIDE**. Drücken Sie zum Beenden erneut die Taste **GUIDE**.



Wenn Sie den TV-Guide das erste Mal öffnen, durchsucht der Fernseher alle Sender nach Programminformationen. Dies kann einige Minuten dauern. Die Daten des TV-Guide werden auf dem Fernseher gespeichert.

Schalten zu einer Sendung

Vom TV-Guide aus können Sie zu einer derzeit ausgestrahlten Sendung schalten.

Wählen Sie mithilfe der Pfeiltasten eine Sendung aus. Der Name der Sendung wird markiert.

Navigieren Sie nach rechts, um die Sendungen anzuzeigen, die später an diesem Tag ausgestrahlt werden.

Um zu einer anderen Sendung (einem anderen Sender) zu wechseln, wählen Sie die entsprechende Sendung aus, und drücken Sie **OK**.

Anzeigen von Informationen zur Sendung

Um Informationen zur ausgewählten Sendung anzuzeigen, drücken Sie **i** **INFO**.

Tag ändern

Im TV-Guide werden alle Sendungen angezeigt, die in den nächsten, maximal 8 Tagen, ausgestrahlt werden.

Um das Programm für einen der nächsten Tage anzuzeigen, drücken Sie **CH+**.

Drücken Sie **CH-**, um zum vorangehenden Tag zu wechseln. Als Alternative können Sie **≡** **OPTIONS** drücken und **Tag ändern** auswählen.

Wählen Sie **Vorheriger Tag**, **Heute** oder **Nächster Tag** aus, und drücken Sie **OK**, um den gewünschten Tag auszuwählen.

Wenn die TV-Guide-Daten aus dem Internet abgerufen werden, drücken Sie **■** **Tag auswählen**.

Aktivieren einer Erinnerung

Wenn die TV-Guide-Daten vom Sender bereitgestellt werden, können Sie Erinnerungen aktivieren. Dadurch wird vor Beginn einer bestimmten Sendung eine Meldung auf dem Bildschirm angezeigt.

Wählen Sie zum Aktivieren einer Erinnerung eine Sendung im Programm aus, und drücken Sie die Farbtaste für **Erinnerung aktiv..** Die Sendung wird mit einer Uhr ⌚ gekennzeichnet. Um die Erinnerung zu deaktivieren, drücken Sie die Farbtaste für **Erinner. löschen.**

Wenn Sie alle aktivierten Erinnerungen in der Übersicht anzeigen möchten, drücken Sie die Farbtaste für **Festgelegte Erinnerungen.**

Nach Genre suchen

Sofern entsprechende Daten zur Verfügung stehen, können Sie das Fernsehprogramm nach Genre durchsuchen, wie Filme, Sport usw.

Um Sendungen nach Genre zu suchen, drücken Sie **III**

OPTIONS, und wählen Sie **Nach Genre such.** aus.

Wählen Sie ein Genre aus, und drücken Sie **OK**. Es wird eine Liste der gefundenen Sendungen angezeigt.

Aufnehmen

Wenn am Fernseher eine USB-Festplatte angeschlossen ist, können Sie Sendungen auch aufnehmen.

Programmieren Sie anhand des TV-Guide die Aufnahme einer Sendung.

Drücken Sie in der **Hilfe ≡ Liste**, und öffnen Sie **Aufnehmen**, um weitere Informationen zu erhalten.

* Je nachdem, woher der TV-Guide seine Daten bezieht, werden analoge und digitale Sender oder nur digitale Sender angezeigt. Nicht alle Sender stellen TV-Guide-Informationen bereit.

Abrufen von TV-Guide-Daten

Der TV-Guide bezieht Daten vom Sender oder aus dem Internet. In einigen Regionen und für bestimmte Sender werden möglicherweise keine TV-Guide-Daten bereitgestellt.

Solange der Fernseher nicht mit dem Internet verbunden ist, werden alle Daten vom Sender bezogen. Sobald Zugriff zum Internet besteht, ruft der Fernseher die Daten aus dem Internet ab.

Wenn die TV-Guide-Daten aus dem Internet stammen, können neben den digitalen Sendern auch analoge Sender aufgeführt werden. Im Menü des TV-Guide wird der aktuell wiedergegebene Sender in einem kleinen Bildschirm angezeigt. Wenn die Daten aus dem Internet abgerufen werden, können Sie keine Erinnerungen aktivieren.

Einstellen der TV-Guide-Daten

Wenn Zugriff zum Internet besteht, können Sie den Fernseher so einstellen, dass die TV-Guide-Daten vom Sender bezogen werden.

Um die TV-Guide-Daten einzustellen, drücken Sie **🏠**, und wählen Sie **⚙️ Konfiguration** aus. Drücken Sie anschließend **OK**.

Wählen Sie **TV-Einstellungen > Allgemeine Einstellungen > TV-Guide** aus.

Wählen Sie entweder **Vom Sender** oder **Über das Internet** aus.

Wechseln zu den Geräten

Quellenliste

In der Liste aller Verbindungen – dem Quellenmenü – werden alle Geräte aufgeführt, die mit dem Fernseher verbunden sind. Vom Quellenmenü aus können Sie zu einem dieser Geräte wechseln.

Quellenmenü

Um das Quellenmenü zu öffnen, drücken Sie **➡️ SOURCE**.

Um zu einem angeschlossenen Gerät zu wechseln, wählen Sie das Gerät mithilfe der Links- und Rechtspfeile **◀** bzw. **▶** aus, und drücken Sie **OK**.

Bei einigen Geräten (HDMI-CEC-Geräten) können Sie eine Aktivität direkt in der Liste unterhalb des Gerätesymbols auswählen.

Wählen Sie zunächst das Gerät und anschließend eine Aktivität aus, und drücken Sie **OK**.

Um das Quellenmenü zu beenden ohne zu einem Gerät zu wechseln, drücken Sie erneut die Taste **➡️**.



Automatische Erkennung

Wenn Sie ein neues Gerät an den Fernseher anschließen, wird das Gerät automatisch erkannt und dem Quellenmenü hinzugefügt. Das Gerät wird als Symbol dargestellt (für den Gerätetyp) und erhält einen Namen. Wenn der Gerätetyp nicht dem Gerät entspricht, z. B. wenn der Fernseher einen Player anzeigt, obwohl es sich beim Gerät nicht um einen Player handelt, können Sie den Gerätetyp ändern.

Drücken Sie zum Ändern des Gerätetyps die Taste **■** **Gerätetyp**, und wählen Sie den Typ aus, der dem Gerät entspricht. Drücken Sie anschließend **OK**.

Wenn der Name nicht zum Gerät passt oder Sie dem Gerät einen eigenen Namen zuordnen möchten, drücken Sie **■** **Umbenennen**. Geben Sie über die Fernbedienungstastatur einen neuen Namen ein.

Wenn der Gerätetyp richtig eingestellt ist, erleichtert dies die Verwendung des Geräts. Mit dem Gerätetyp werden Bild- und Toneinstellungen, die Auflösung, spezielle Einstellungen oder die Position innerhalb des Quellenmenüs festgesetzt.

Wenn Sie ein neues Gerät mit dem Fernseher verbinden, springt das Symbol des Geräts an die oberste Stelle des Quellenmenüs.

Wenn der Fernseher das Gerät nicht automatisch erkennt, wählen Sie den Anschluss aus, an dem das Gerät angeschlossen ist, und passen Sie Gerätetyp und -namen an.

Ursprünglicher Name und ursprüngliches Symbol

Um den ursprünglichen Namen und das ursprüngliche Symbol des Geräts wiederherzustellen, drücken Sie **OPTIONEN**, und wählen Sie in der Menüleiste die Registerkarte **Optionen** aus. Wählen Sie anschließend **Ursprünglicher Name und ursprüngliches Symbol** aus, und drücken Sie **OK**.

Suchen von Anschlüssen

Um erneut alle Anschlüsse des Fernsehers zu suchen und das Quellenmenü zu aktualisieren, drücken Sie **OPTIONEN**, und wählen Sie in der Menüleiste die Registerkarte **Optionen** aus. Wählen Sie anschließend **Anschlüsse suchen** aus, und drücken Sie **OK**.

Aus dem Standby-Modus

Selbst wenn sich der Fernseher im Standby-Modus befindet, können Sie mithilfe der Fernbedienung des Fernsehers zu einem angeschlossenen Gerät wechseln.

Wiedergabe

Um einen Disc-Player und den Fernseher aus dem Standby-Modus einzuschalten und sofort die Wiedergabe der Disc oder der Sendung zu starten, drücken Sie auf der Fernbedienung des Fernsehers die Taste **▶** (Wiedergabe). Das Gerät sollte über ein HDMI-Kabel angeschlossen sein, und bei sowohl Fernseher als auch Gerät muss die HDMI-CEC-Funktion aktiviert sein.



Home Entertainment-System

Sie können Ihr Home Entertainment-System einschalten, um eine Audio-Disc oder einen Radiosender wiederzugeben, ohne dabei den Standby-Modus des Fernsehers zu verlassen. Wenn Sie bei aktiviertem Standby-Modus nur das HES und nicht den Fernseher einschalten möchten, drücken Sie die Taste **SOURCE** auf der Fernbedienung des Fernsehers.



EasyLink

Mit **EasyLink** können Sie ein angeschlossenes Gerät über die Fernbedienung des Fernsehers bedienen. EasyLink kommuniziert mit den angeschlossenen Geräten über HDMI-CEC. Die Geräte müssen HDMI-CEC unterstützen und über HDMI angeschlossen sein.

Drücken Sie in der **Hilfe** **Liste**, und öffnen Sie **EasyLink**, um weitere Informationen zu erhalten.

3.6

Untertitel und Sprachen

Untertitel

Einschalten der Untertitel

Drücken Sie **SUBTITLE**, um das Untertitelmenü zu öffnen. Sie können die Untertitel **ein-** oder **ausschalten**.

Um Untertitel anzuzeigen, wenn die aktuelle Sendung nicht in Ihrer Sprache übertragen wird, also der Sprache, die Sie für den Fernseher eingestellt haben, wählen Sie **Automatisch** aus. Bei dieser Einstellung werden die Untertitel auch dann eingeblendet, wenn die Stummschaltung über **MUTE** aktiviert wird.

Bei analogen Sendern müssen die Untertitel über den **Videotext** aktiviert werden.



Untertitel für analoge Sender

Bei analogen Sendern müssen Sie die Untertitel manuell für jeden Sender einzeln aktivieren.

1. Wechseln Sie zu einem Sender, und drücken Sie **Videotext**, um den Videotext zu öffnen.
2. Geben Sie die Seitennummer für die Untertitel ein, für gewöhnlich 888.
3. Drücken Sie die **Videotext**-Taste erneut, um den Videotext zu schließen.

Wenn Sie bei der Wiedergabe dieses analogen Senders im Untertitelmenü "Ein" auswählen, werden die Untertitel, sofern verfügbar, angezeigt.

Um zu erkennen, ob ein Sender analog oder digital ist, wechseln Sie zum Sender, und öffnen Sie im Menü **Optionen** die Option **Status**.

Untertitel für digitale Sender

Bei digitalen Sendern ist es nicht notwendig, die Untertitel im Videotext zu aktivieren.

Digitale Sender können für eine Sendung mehrere Untertitelsprachen anbieten. Sie können eine bevorzugte und eine alternative Untertitelsprache auswählen. Wenn Untertitel in einer dieser Sprachen zur Verfügung stehen, werden sie vom Fernseher angezeigt.

Wenn keine der ausgewählten Untertitelsprachen verfügbar sind, können Sie eine andere, verfügbare Untertitelsprache auswählen.

So stellen Sie die bevorzugte und die alternative Untertitelsprache ein:

1. Drücken Sie **HOME**, und wählen Sie **Konfiguration** aus. Drücken Sie anschließend **OK**.

2. Wählen Sie **Sendereinstellungen** und anschließend **Sprachen > Bevorzugte Untertitelsprache** oder **Alternative Untertitelsprache** aus. Drücken Sie dann **OK**.
3. Wählen Sie eine Sprache aus, und drücken Sie **OK**.
4. Drücken Sie gegebenenfalls mehrmals die Taste **↵**, um das Menü zu beenden.

So stellen Sie eine Untertitelsprache ein, wenn keine Ihrer ausgewählten Sprachen verfügbar ist:

1. Drücken Sie **≡ OPTIONS**.
2. Wählen Sie **Untertitelsprache** und anschließend eine Sprache aus, die Sie vorübergehend verwenden möchten. Drücken Sie dann **OK**.

Audiosprache

Digitale Femsehsender können neben der Originalsprache noch weitere Audiosprachen übertragen. Sie können eine bevorzugte und eine alternative Audiosprache auswählen. Wenn der Ton in einer dieser Sprachen zur Verfügung steht, wird diese automatisch vom Femseher ausgewählt. Wenn keine der ausgewählten Audiosprachen verfügbar sind, können Sie eine andere, verfügbare Audiosprache auswählen.

So stellen Sie die bevorzugte und die alternative Audiosprache ein:

1. Drücken Sie **🏠**, und wählen Sie **Konfiguration** aus. Drücken Sie anschließend **OK**.
2. Wählen Sie **Sendereinstellungen** und anschließend **Sprachen > Bevorzugte Audiosprache** oder **Alternative Audiosprache** aus. Drücken Sie dann **OK**.
3. Wählen Sie eine Sprache aus, und drücken Sie **OK**.
4. Drücken Sie gegebenenfalls mehrmals die Taste **↵**, um das Menü zu beenden.

So stellen Sie eine Audiosprache ein, wenn keine Ihrer ausgewählten Audiosprachen verfügbar ist:

1. Drücken Sie **≡ OPTIONS**.
2. Wählen Sie **Audiosprache** und anschließend eine Sprache aus, die Sie vorübergehend verwenden möchten. Drücken Sie dann **OK**.



Originalsprache

Wenn der digitale Sender die Originalsprache einer Sendung oder eines Films überträgt, können Sie den Femseher so einrichten, dass er automatisch diese Audiosprache auswählt. Aktivieren Sie die Originalsprache mit "Ein", um einen synchronisierten Film in seiner Originalsprache anzusehen (sofern die Originalsprache zur Verfügung steht). So stellen Sie die **Originalsprache** ein:

1. Drücken Sie **🏠**, und wählen Sie **Konfiguration** aus. Drücken Sie anschließend **OK**.
2. Wählen Sie **Sendereinstellungen** und anschließend **Sprachen > Originalsprache** aus. Drücken Sie dann **OK**.

3. Wählen Sie **Ein** oder **Aus** aus, und drücken Sie **OK**.
4. Drücken Sie gegebenenfalls mehrmals die Taste **↵**, um das Menü zu beenden.

Audiosprachen für hör- und sehbehinderte Personen

Einige digitale Femsehsender übertragen spezielle Audiofunktionen und Untertitel, die auf hör- und sehbehinderte Personen abgestimmt sind.

Drücken Sie in der **Hilfe ≡ Liste**, und öffnen Sie **Seh- und Hörhilfen**, um weitere Informationen zu erhalten.

Menüsprache

So ändern Sie die Sprache der Menüs und Meldungen auf dem Femseher:

1. Drücken Sie **🏠**, und wählen Sie **⚙ Konfiguration** aus. Drücken Sie anschließend **OK**.
2. Wählen Sie **TV-Einstellungen > Allgemeine Einstellungen > Menüsprache** aus, und drücken Sie **OK**.
3. Wählen Sie die gewünschte Sprache aus, und drücken Sie **OK**.
4. Drücken Sie gegebenenfalls mehrmals die Taste **↵**, um das Menü zu beenden.

3.7

Timer und Uhr

Sleep Timer

Mit dem Sleep Timer können Sie festlegen, dass der Femseher nach einer bestimmten Zeit automatisch in den Standby-Modus wechselt.

Um den Sleep Timer einzustellen, drücken Sie **🏠**, und wählen Sie **⚙ Konfiguration** aus. Drücken Sie anschließend **OK**.

Wählen Sie **TV-Einstellungen > Allgemeine Einstellungen > Sleep Timer** aus. Mit dem Schieberegler können Sie den Sleep Timer in Schritten von 5 Minuten auf bis zu 180 Minuten einstellen. Wenn Sie ihn auf 0 Minuten einstellen, ist er ausgeschaltet.

Sie können den Femseher jederzeit früher ausschalten oder die Zeit während des Countdowns zurücksetzen.

Uhr

Wenn Sie wissen möchten, wie spät es ist, drücken Sie die Taste **GUIDE**. Die Uhrzeit wird im Programmführer angezeigt.

Digitale Femsehanstalten senden in einigen Ländern keine Weltzeitdaten. Deshalb werden möglicherweise die Wechsel zwischen Sommer- und Winterzeit nicht beachtet, und der Femseher kann eine falsche Zeit anzeigen.

Um die Uhr des Femsehers einzustellen, drücken Sie **🏠**, und wählen Sie **⚙ Konfiguration** aus. Drücken Sie anschließend **OK**.

Wählen Sie **TV-Einstellungen > Allgemeine Einstellungen > Uhr** und anschließend **Landesabhängig** aus.

Wählen Sie **Sommerzeit** und danach die entsprechende Einstellung aus.

Um Datum und Zeit manuell einzustellen, wählen Sie **Manuell** und dann **Zeit** oder **Datum**.

Bei der Aufnahme von Sendungen über **Smart TV, Aufnehmen** empfehlen wir, die Uhrzeit und das Datum nicht manuell zu ändern.

Ausschalt-Timer

Wenn Sie innerhalb von 4 Stunden keine Taste auf der Fernbedienung drücken, oder wenn der Fernseher kein Eingangssignal empfängt und 10 Minuten lang keine Befehle von der Fernbedienung erhält, wechselt der Fernseher automatisch in den Energiesparmodus.

Wenn Sie den Fernseher als Monitor nutzen oder zum Fernsehen einen Digitalreceiver verwenden (eine Set-Top-Box, STB) und die Fernbedienung des Fernsehers nicht zum Einsatz kommt, deaktivieren Sie das automatische Ausschalten.

Drücken Sie zum Deaktivieren die Taste **↑**, und wählen Sie **⚙ Konfiguration** aus. Drücken Sie anschließend **OK**. Wählen Sie **TV-Einstellungen > Allgemeine Einstellungen > Ausschalt-Timer** aus, und ziehen Sie den Schieberegler auf **0**.

Drücken Sie in der **Hilfe ≡ Liste**, und öffnen Sie **Geringer Energieverbrauch**, um weitere Informationen zu den umweltfreundlichen Einstellungen des Fernsehers zu erhalten.

3.8

Bildeinstellungen

Bildeinstellungen

Im Menü "Bild" können Sie alle Bildeinstellungen einzeln anpassen.

Um die Bildeinstellungen zu öffnen, drücken Sie **↑**, und wählen Sie **⚙ Konfiguration** aus. Drücken Sie anschließend **OK**.

Wählen Sie **TV-Einstellungen > Bild** aus.

- **Bildeinstellung**

Drücken Sie in der **Hilfe ≡ Liste**, und öffnen Sie **Bildeinstellung**, um weitere Informationen zu den Bildeinstellungen zu erhalten.

- **(3D)-Hintergrundbeleuchtung**

Legt den Kontrastwert der Hintergrundbeleuchtung fest.

- **Farbe**

Legt die Farbsättigung fest.

- **Schärfe**

Legt die Schärfe von Bilddetails fest.

- **Rauschunterdrückung**

Filtert und verringert das Rauschen im Bild.

- **MPEG-Artefaktunterdrückung**

Glättet die digitalen Übergänge im Bild.

- **Pixel Precise HD**

Steuert die erweiterten Einstellungen der Perfect Pixel HD Engine.

- **Perfect Natural Motion** entfernt Bewegungsruckeln und bewirkt besonders bei Filmen fließende Bewegungen.

- **Clear LCD** führt zu überragender Schärfe bei der Wiedergabe von Bewegungen, zu besseren Schwarzwerten, hohem Kontrast mit flimmerfreiem, ruhigem Bild und einem größeren Blickwinkel.

- **Super Resolution** ermöglicht insbesondere bei Linien und Konturen überragende Bildschärfe.

- **Erweiterte Schärfe** ermöglicht insbesondere bei Linien und Konturen überragende Bildschärfe.

- **Perfekter Kontrast** legt den Wert fest, bei dem der Fernseher automatisch Details in dunklen, mittelhellen und hellen Bereichen des Bilds optimiert.

- **Dynam. Hintergrundbeleuchtung** legt den Wert fest, bei dem der Stromverbrauch durch Verringerung der Bildschirmhelligkeit gesenkt werden kann. Sie haben die Wahl zwischen dem günstigsten Stromverbrauch und der besten Bildhelligkeit.

- **Farboptimierung** bewirkt kräftig leuchtende Farben und verbessert die Auflösung der Details bei hellen Farben.

- **Erweitert** passt die erweiterten Bildeinstellungen an:

- **Lichtsensor** passt die Bild- und Ambient-Einstellungen automatisch an die Beleuchtungsbedingungen im Raum an.

- **Gamma** ist eine nicht-lineare Einstellung für die Bildbeleuchtung und den Kontrast. Mit dem Schieberegler können Sie den Gammawert erhöhen bzw. verringern.

- **Farbton** stellt die Farben auf **Normal, Warm** (rötlich) oder **Kühl** (bläulich) ein.

- **Personalisierte Farbtemperatur** legt die Farbtemperatur des Bilds fest.

- **(3D-) Videokontrast** legt den Kontrastwert des Bilds fest.

- **Helligkeit** legt die Helligkeit des Bilds fest.

- **Spiel oder PC**

Stellt den Fernseher auf die ideale vordefinierte Einstellung ein, falls ein Computer oder Spiel angeschlossen wurde.

- **Format und Ränder**

- **Bildformat**: Weitere Informationen erhalten Sie im Abschnitt **Bildformat** unter **≡ List**

- **Bildschirmränder** vergrößert das Bild leicht, um verzerrte Ränder zu verbergen.

- **Bild verschieben** bewegt das Bild mit den Cursortasten nach oben/unten oder nach rechts/links.

Bildeinstellung

Zur einfachen Anpassung des Bilds können Sie über **Bildeinstellung** eine vordefinierte Einstellung auswählen.

Drücken Sie beim Fernsehen die Taste **≡ OPTIONS**, um das Optionsmenü zu öffnen, und wählen Sie **Bildeinstellung** aus. Wählen Sie eine Bildeinstellung aus, und drücken Sie **OK**.

Bildeinstellungen

Mit dieser Funktion können Sie ganz einfach zu den idealen Bildeinstellungen zum Ansehen von Filmen oder zum Energiesparen wechseln.

Darüber hinaus können Sie bestimmte Werte einer ausgewählten Bildeinstellung, wie z. B. Helligkeit oder Kontrast, individuell anpassen. Der Fernseher speichert die vorgenommenen Änderungen.

Anpassen einer Bildeinstellung

So passen Sie eine Bildeinstellung an:

1. Wählen Sie die Einstellung aus, und drücken Sie **OK**.
2. Drücken Sie **⬆**, und wählen Sie **⚙ Konfiguration** aus. Drücken Sie anschließend **OK**.
3. Wählen Sie **TV-Einstellungen** aus, navigieren Sie zur jeweiligen Einstellung, und passen Sie sie entsprechend an.
4. Drücken Sie **➡**, um das Menü zu beenden und Ihre Einstellung zu speichern.

So setzen Sie die Bildeinstellung zurück auf ihre ursprünglichen Werte:

1. Drücken Sie **⬆**, und wählen Sie **⚙ Konfiguration** aus. Drücken Sie anschließend **OK**.
2. Wählen Sie **TV-Einstellungen > Bild > Bildeinstellung** und anschließend die Einstellung aus, die Sie zurücksetzen möchten.
3. Drücken Sie **🔴 Zurücksetzen**. Die Einstellung wird zurückgesetzt.

Drücken Sie in der **Hilfe ≡ Liste**, und öffnen Sie **Bild**, um weitere Informationen zum Anpassen einzelner Bildeinstellungen zu erhalten.

Folgende Bildeinstellungen stehen zur Auswahl:

- **Persönlich** – Ihre Auswahl, die Sie unter "Bild + Ton personalisieren" getroffen haben
- **Lebhaft** – Ideal für die Wiedergabe bei Tageslicht
- **Natürlich** – Natürliche Bildeinstellungen
- **Film** – Ideal für die Wiedergabe von Filmen
- **Energiesparen** – Energiesparende Einstellungen
- **Standard** – Die werksseitigen Standardeinstellungen
- **Foto** – Ideal für die Anzeige von Fotos
- **ISF Tag und ISF Nacht** – ISF-Kalibrierungseinstellungen

Aufstellung zuhause oder im Geschäft

Die Bildeinstellung wird bei jedem Einschalten auf **Lebhaft** zurückgesetzt, wenn als Standort des Fernsehers **Geschäft** ausgewählt wurde. Diese Einstellung ist für Verkaufszwecke im Laden vorgesehen.

So richten Sie den Fernseher für die Verwendung zuhause ein:

1. Drücken Sie **⬆**, und wählen Sie **⚙ Konfiguration** aus. Drücken Sie anschließend **OK**.
2. Wählen Sie **TV-Einstellungen > Allgemeine Einstellungen > Standort** aus, und drücken Sie **OK**.
3. Wählen Sie **Zuhause** aus, und drücken Sie **OK**.
4. Drücken Sie gegebenenfalls mehrmals die Taste **➡**, um das Menü zu beenden.

Ort

Ort

Wenn der Fernseher in einem Geschäft aufgestellt ist, können Sie den Fernseher so einstellen, dass ein Werbebanner eingeblendet wird. Die **Bildeinstellung** wird automatisch auf **Lebhaft** gesetzt. Der automatische **Ausschalt-Timer** ist deaktiviert.

So stellen Sie für den Fernseher den Standort "Geschäft" ein:

1. Drücken Sie **⬆**, und wählen Sie **⚙ Konfiguration** aus. Drücken Sie anschließend **OK**.
2. Wählen Sie **TV-Einstellungen > Allgemeine Einstellungen > Standort** aus, und drücken Sie **OK**.
3. Wählen Sie **Geschäft** aus, und drücken Sie **OK**.

4. Drücken Sie gegebenenfalls mehrmals die Taste **➡**, um das Menü zu beenden.

3.9

Toneinstellungen

Ton

Im Menü "Ton" können Sie alle Toneinstellungen einzeln anpassen.

Um die Toneinstellungen zu öffnen, drücken Sie **⬆**, und wählen Sie **⚙ Konfiguration** aus. Drücken Sie anschließend **OK**.

Wählen Sie **TV-Einstellungen > Ton** aus.

• **Bässe**

Legt die Stärke der Bässe im Ton fest.

• **Höhen**

Legt die Stärke der Höhen im Ton fest.

• **Balance**

Passt die Balance-Einstellung des linken und rechten Lautsprechers an Ihre Hörposition an.

• **Surround-Modus**

Stellt den Raumklangeffekt in den eingebauten Lautsprechern ein.

• **Kopfhörerlautst.**

Legt die Lautstärke für den Kopfhöreranschluss des Fernsehers fest.

• **Autom. Lautstärkenivellierung**

Verringert plötzliche Lautstärkeschwankungen, z. B. beim Beginn von Werbesendungen oder beim Umschalten zwischen den einzelnen Sendern.

Bevorzugtes Audioformat

Sie können für das Audioformat die Standardeinstellung (Stereo) oder die erweiterte Einstellung (Mehrkanal) auswählen. Wenn eines der beiden Formate zur Verfügung steht, wechselt der Fernseher automatisch zum eingestellten Format.

1. Drücken Sie **⬆**, und wählen Sie **⚙ Konfiguration** aus. Drücken Sie anschließend **OK**.

2. Wählen Sie **Sendereinstellungen > Sprachen >**

Bevorzugtes Audioformat aus, und drücken Sie **OK**.

3. Wählen Sie **Standard** oder **Erweitert** aus, und drücken Sie **OK**.

4. Drücken Sie gegebenenfalls mehrmals die Taste **➡**, um das Menü zu beenden.

Mono/Stereo

Sie können für den Fernseherton die Einstellung Mono auswählen.

1. Drücken Sie **⬆**, und wählen Sie **⚙ Konfiguration** aus. Drücken Sie anschließend **OK**.

2. Wählen Sie **Sendereinstellungen > Mono/Stereo** aus, und drücken Sie **OK**.

3. Wählen Sie **Mono** oder **Stereo** aus, und drücken Sie **OK**.

4. Drücken Sie gegebenenfalls mehrmals die Taste **➡**, um das Menü zu beenden.

Toneinstellung

Zur einfachen Anpassung des Tons können Sie über **Toneinstellung** eine vordefinierte Einstellung auswählen. Drücken Sie beim Fernsehen die Taste **OPTIONS**, um das Optionsmenü zu öffnen, und wählen Sie **Toneinstellung** aus. Wählen Sie eine Toneinstellung aus, und drücken Sie **OK**.

Toneinstellungen

Mit den Toneinstellungen können Sie ganz einfach zu den idealen Einstellungen für Nachrichten bzw. Dokumentationen oder Filmen wechseln.

Darüber hinaus können Sie bestimmte Werte einer ausgewählten Toneinstellung, wie z. B. Bässe oder Höhen, individuell anpassen. Der Fernseher speichert die vorgenommenen Änderungen.

Anpassen einer Toneinstellung

So passen Sie eine Toneinstellung an:

1. Wählen Sie die Einstellung aus, und drücken Sie **OK**.
2. Drücken Sie **⬆️**, und wählen Sie **⚙️ Konfiguration** aus. Drücken Sie anschließend **OK**.
3. Wählen Sie **TV-Einstellungen** aus, navigieren Sie zur jeweiligen Einstellung, und passen Sie sie entsprechend an.
4. Drücken Sie **➡️**, um das Menü zu beenden und Ihre Einstellung zu speichern.

So setzen Sie die Toneinstellung zurück auf ihre ursprünglichen Werte:

1. Drücken Sie **⬆️**, und wählen Sie **⚙️ Konfiguration** aus. Drücken Sie anschließend **OK**.
2. Wählen Sie **TV-Einstellungen > Ton > Toneinstellung** und anschließend die Einstellung aus, die Sie zurücksetzen möchten.
3. Drücken Sie **🔴 Zurücksetzen**. Die Einstellung wird zurückgesetzt.

Drücken Sie in der **Hilfe ≡ Liste**, und öffnen Sie **Ton**, um weitere Informationen zum Anpassen einzelner Toneinstellungen zu erhalten.

Folgende Toneinstellungen stehen zur Auswahl:

- **Persönlich** – Ihre persönliche Auswahl, die Sie unter "Bild + Ton personalisieren" getroffen haben
- **Original** – Die werksseitigen Standardeinstellungen
- **Neues** – Ideale Spracheinstellung z. B. für Nachrichten/Dokumentationen
- **Film** – Ideal für die Wiedergabe von Filmen
- **Spiel** – Ideal für Spiele
- **Musik** – Ideal für die Wiedergabe von Musik

Aufstellungsort

Aufstellungsort

Im Rahmen der Erstinstallation wurde für diese Einstellung **Auf Tischfuß** oder **Wandmontage** ausgewählt.

Wenn Sie den Aufstellungsort des Fernsehers seither geändert haben, sollten Sie diese Einstellung anpassen, um die ideale Tonwiedergabe sicherzustellen.

1. Drücken Sie **⬆️**, und wählen Sie **⚙️ Konfiguration** aus. Drücken Sie anschließend **OK**.

2. Wählen Sie **TV-Einstellungen > Allgemeine Einstellungen > Aufstellungsort** aus, und drücken Sie **OK**.

3. Wählen Sie **Auf Tischfuß** oder **Wandmontage** aus, und drücken Sie **OK**.

4. Drücken Sie gegebenenfalls mehrmals die Taste **➡️**, um das Menü zu beenden.

3.10

Ambilight-Einstellungen

Ein-/Ausschalten von Ambilight

Um beste Ergebnisse mit Ambilight zu erzielen, sollten Sie folgende Tipps beachten:

- Dimmen Sie die Beleuchtung im Raum, und stellen Sie den Fernseher bis zu 25 cm von der Wand entfernt auf.
- Passen Sie Ambilight mit der Einstellung "Wandfarbe" an die Farbe Ihrer Wände an.
- Infrarotsignale von Fernbedienungen können von Ambilight gestört werden. Stellen Sie Ihre Geräte (Disc-Player oder Home Entertainment-System) nicht in unmittelbarer Nähe zu Ambilight auf.

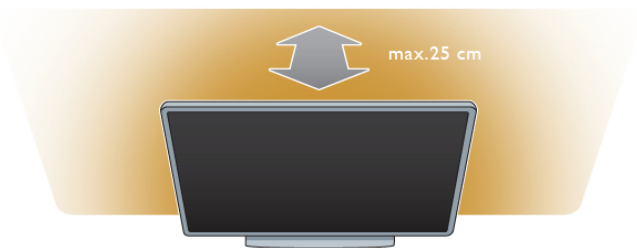

Drücken Sie auf der Fernbedienung **AMBILIGHT**, um Ambilight ein- oder auszuschalten und zwischen den Einstellungen **Ambilight aus**, **Dynamisch** und **Statisch** zu wechseln.

Lesen Sie **Ambilight – dynamisch** und **Ambilight – statisch** unter **≡ Liste**, um weitere Informationen zu diesen Ambilight-Einstellungen zu erhalten.

Im Ambilight-Menü können Sie Ambilight ein- und ausschalten.

Drücken Sie die Taste **⬆️**, und wählen Sie **⚙️ Konfiguration** aus. Drücken Sie anschließend **OK**.

Wählen Sie **TV-Einstellungen** aus, und drücken Sie **OK**. Wählen Sie **Ambilight** aus.

Ambilight - dyn.

Mit der Einstellung **Dynamisch** können Sie die Geschwindigkeit anpassen, mit der Ambilight auf die Fernsehbilder reagiert.

Drücken Sie die Taste **↑**, und wählen Sie **⚙ Konfiguration** aus. Drücken Sie anschließend **OK**.

Wählen Sie **TV-Einstellungen** aus, und drücken Sie **OK**. Wählen Sie **Ambilight > Modus > Dynamisch** aus, und drücken Sie **OK**.

Wählen Sie **Dynamisch** aus. Mit dem Schieberegler können Sie die Geschwindigkeit nach Belieben einstellen.

Mit der Einstellung **Statisch** können Sie eine eigene Ambilight Farbe festlegen.

Drücken Sie die Taste **↑**, und wählen Sie **⚙ Konfiguration** aus. Drücken Sie anschließend **OK**.

Wählen Sie **TV-Einstellungen** aus, und drücken Sie **OK**. Wählen Sie **Ambilight > Modus > Statisch** aus, und drücken Sie **OK**.

Wählen Sie **Statisch** und Ihre gewünschte Farbe aus. Die statischen Ambilight Farben sind Farben, die sich nicht verändern (nicht dynamische Farben).

Ambilight-Einstellungen

Weitere Ambilight-Einstellungen sind unter den Fernsehereinstellungen im Ambilight-Menü verfügbar. Um diese Einstellungen zu ändern, drücken Sie **↑**, und wählen Sie **⚙ Konfiguration** aus. Drücken Sie anschließend **OK**.

Wählen Sie **TV-Einstellungen > Ambilight** aus.

Ambilight-Modus

Wenn der Fernseher eingeschaltet ist, können Sie mit der Taste **AMBILIGHT** zwischen den Einstellungen **Ambilightaus**, **Dynamisch** und **Statisch** wechseln. Wählen Sie **Dynamisch** aus, wenn Ambilight auf die Fernsehbilder reagieren soll. Wählen Sie **Statisch** aus, wenn Sie eine spezielle, kontinuierlich leuchtende Farbe auswählen möchten.

Ambilight Helligkeit

Um die Helligkeit von Ambilight einzustellen, wählen Sie **Helligkeit** aus, und drücken Sie **OK**. Passen Sie die Lichtleistung von Ambilight an.

Ambilight - dyn.

Wenn Sie die Geschwindigkeit anpassen möchten, mit der Ambilight auf die Fernsehbilder reagiert, wählen Sie **Dynamisch** aus.

Drücken Sie in der **Hilfe ≡ Liste**, und öffnen Sie **Ambilight – dynamisch**, um weitere Informationen zu erhalten.

Ambilight – statisch

Mit dieser Funktion können Sie eine eigene Ambilight Farbe auswählen. Die statischen Ambilight Farben sind Farben, die sich nicht verändern (nicht dynamische Farben).

Drücken Sie in der **Hilfe ≡ Liste**, und öffnen Sie **Ambilight – statisch**, um weitere Informationen zu erhalten.

Wandfarbe

Die Farbe der Wand hinter dem Fernseher kann sich auf den Farbeffekt von Ambilight auswirken.

Sie können diese Auswirkung korrigieren, indem Sie **Ambilight > Erweitert > Wandfarbe** und danach die Farbe Ihrer Wand auswählen. Die Ambilight Farben werden nun ideal auf die Farbe der Wand hinter dem Fernseher abgestimmt.

Fernseher ausschalten

Sie können Ambilight so einstellen, dass die Funktion beim Ausschalten des Fernsehers unmittelbar deaktiviert oder zunächst ausgeblendet und dann nach ein paar Sekunden ausgeschaltet wird. Wählen Sie hierzu **Ambilight > Erweitert > Fernseher ausschalten** aus.

Lounge Light-Atmosphäre

Drücken Sie in der **Hilfe ≡ Liste**, und öffnen Sie **Lounge Light**, um weitere Informationen zu erhalten.

Lounge Light

Wenn sich der Fernseher im Standby-Modus befindet, können Sie Ambilight aktivieren und einen Lounge Light-Effekt im Raum erzeugen.

Um Ambilight zu aktivieren, während sich der Fernseher im Standby-Modus befindet, drücken Sie **AMBILIGHT**.



Um das Farbschema des Lounge Light-Effekts zu ändern, drücken Sie erneut **AMBILIGHT**.

Um das Lounge Light auszuschalten, halten Sie **AMBILIGHT** einige Sekunden lang gedrückt.

Sie können das Farbschema auch im Menü "TV-Einstellungen" einstellen.

Drücken Sie bei eingeschaltetem Fernseher die Taste **↑**, und wählen Sie **⚙ Konfiguration** aus. Drücken Sie anschließend **OK**.

Wählen Sie **TV-Einstellungen > Ambilight > Erweitert > Lounge Light-Atmosphäre** aus. Wählen Sie das Farbschema aus, mit dem der Lounge Light-Effekt gestartet wird.

3.11



Seh- und Hörhilfen

Einschalten

Mit den Seh- und Hörhilfen ist der Fernseher für die Benutzung durch hör- und sehbehinderte Personen eingestellt.

Einschalten

Wenn Sie die Seh- und Hörhilfen nicht bei der Installation eingestellt haben, können Sie sie auch über die Konfiguration aktivieren.

Um zu den Seh- und Hörhilfen zu wechseln, drücken Sie , und wählen Sie  **Konfiguration** aus. Drücken Sie anschließend **OK**.

Wählen Sie **TV-Einstellungen > Allgemeine Einstellungen > Seh- und Hörhilfen** aus. Wählen Sie **Ein** aus, und drücken Sie **OK**.

Wenn Seh- und Hörhilfen in der Konfiguration aktiviert wurden, wird dem Optionsmenü die Option "Seh- und Hörhilfen" hinzugefügt, mit der Sie bestimmte Einstellungen für seh- und hörbehinderte Personen vornehmen können.



Hörbehindert

Einige digitale Fernsehsender senden ein besonderes Audiosignal und Untertitel für hörbehinderte Personen. Wenn Hörhilfen eingeschaltet sind, wechselt der Fernseher automatisch in den Modus mit angepasstem Audiosignal und Untertiteln, sofern verfügbar.

Einschalten

Um die Hörhilfen einzuschalten, drücken Sie  **OPTIONS**, und wählen Sie **Seh- und Hörhilfen** aus. Drücken Sie anschließend **OK**.

Wählen Sie **Hörbehindert** und **Ein** aus, und drücken Sie **OK**.

Um zu überprüfen, ob eine Audiosprache für Hörbehinderte verfügbar ist, drücken Sie die Taste  **OPTIONS**, und wählen Sie die Option **Audiosprache** aus. Suchen Sie nach einer Audiosprache, für die ein  angezeigt wird.

Wenn die **Seh- und Hörhilfen** nicht im Optionsmenü angezeigt werden, können Sie sie im Konfigurationsmenü aktivieren.

Drücken Sie in der **Hilfe**  **Liste**, und öffnen Sie **Seh- und Hörhilfen**, um weitere Informationen zu erhalten.

Sehbeeinträchtigung

Digitale Fernsehsender können spezielle Audiokommentare übertragen, die das Geschehen auf dem Bildschirm beschreiben. Um die Einstellung Sehbeeinträchtigung zu aktivieren, müssen die Seh- und Hörhilfen eingeschaltet sein.

Sehbeeinträchtigung

Mit der Funktion für Personen mit **Sehbeeinträchtigung** werden Kommentare eines Erzählers zum normalen Ton hinzugeschaltet.

So schalten Sie die Kommentare (sofern vorhanden) ein:

1. Drücken Sie bei eingeschalteten **Seh- und Hörhilfen** die Taste  **OPTIONS**, und wählen Sie in der Menüleiste die Registerkarte **Optionen** aus.
2. Wählen Sie **Sehbeeinträchtigung** aus, und drücken Sie **OK**.
3. Wählen Sie **Ein** aus, und drücken Sie **OK**.



Sie können überprüfen, ob Audiokommentare für Personen mit Sehbeeinträchtigung zur Verfügung stehen.

Wählen Sie im Optionsmenü **Audiosprache** aus, und öffnen Sie die Audiosprache mit der Kennzeichnung .

Lautsprecher/Kopfhörer

Sie können auswählen, ob Sie die Audiokommentare nur über die Lautsprecher des Fernsehers, nur über die Kopfhörer oder über beide Ausgänge hören.

So wählen Sie **Lautsprecher/Kopfhörer** aus:

1. Drücken Sie , und wählen Sie  **Konfiguration** aus. Drücken Sie anschließend **OK**.
2. Wählen Sie **Sendereinstellungen > Sprachen > Sehbeeinträchtigung > Lautsprecher/Kopfhörer** aus, und drücken Sie **OK**.
3. Wählen Sie **Lautsprecher, Kopfhörer** oder **Lautsprecher + Kopfhörer** aus, und drücken Sie **OK**.
4. Drücken Sie gegebenenfalls mehrmals die Taste , um das Menü zu beenden.

Kombin. Lautst.



Sie können die Lautsprecher des normalen Tons mit den Audiokommentaren kombinieren.

So kombinieren Sie die Lautstärke:

1. Drücken Sie  **OPTIONS**, und wählen Sie in der Menüleiste die Registerkarte **Optionen** aus.
2. Wählen Sie **Kombin. Lautst.** aus, und drücken Sie **OK**.
3. Stellen Sie den Schieberegler mit den Pfeiltasten nach oben und unten entsprechend ein.
4. Drücken Sie zur Bestätigung **OK**.

Soundeffekte



Bei einigen Audiokommentaren können zusätzliche Soundeffekte, wie Stereo oder Ausklingen, verfügbar sein. So schalten Sie **Soundeffekte** (sofern vorhanden) ein:

1. Drücken Sie , und wählen Sie  **Konfiguration** aus. Drücken Sie anschließend **OK**.
2. Wählen Sie **Sendereinstellungen > Sprachen > Sehbeeinträchtigung > Soundeffekte** aus, und drücken Sie **OK**.
3. Wählen Sie **Ein** oder **Aus** aus, und drücken Sie **OK**.
4. Drücken Sie gegebenenfalls mehrmals die Taste , um das Menü zu beenden.

Sprache

Bei Sprache können die Audiokommentare auch Untertitel für die gesprochenen Worte enthalten.

So schalten Sie diese Untertitel (sofern vorhanden) ein:

1. Drücken Sie , und wählen Sie  **Konfiguration** aus. Drücken Sie anschließend **OK**.
2. Wählen Sie **Sendereinstellungen > Sprachen > Sehbeeinträchtigung > Sprache** aus, und drücken Sie **OK**.
3. Wählen Sie **Beschreibend (Audio)** oder **Untertitel** aus, und drücken Sie **OK**.
4. Drücken Sie gegebenenfalls mehrmals die Taste , um das Menü zu beenden.

Tastenton

Den **Tastenton** hören Sie, wenn Sie eine Taste auf der Fernbedienung drücken. Die Lautstärke des Tons ist nicht einstellbar.

Einschalten

Um den Tastenton einzuschalten, drücken Sie  **OPTIONS**, und wählen Sie **Seh- und Hörhilfen** aus. Drücken Sie anschließend **OK**.

Wählen Sie **Tastenton** und anschließend **Ein** aus.

Wenn die Seh- und Hörhilfen nicht im Optionsmenü angezeigt werden, können Sie sie im Konfigurationsmenü aktivieren. Drücken Sie in der **Hilfe**  **Liste**, und öffnen Sie **Seh- und Hörhilfen**, um weitere Informationen zu erhalten.

3D

4.1

Was wird benötigt?

Dies ist ein Easy 3D-Femseher.



Für den 3D-Genuss benötigen Sie Folgendes:

- Einschalten eines Femsehsenders, der 3D-Inhalte überträgt
- Ausleihen eines 3D-Films von einem Online-Videoshop mit Smart TV
- Ansehen eines 3D-Films von einer 3D Blu-ray Disc, einem USB-Gerät oder einem Computer

Vier passive 3D-Brillen sind im Lieferumfang enthalten. Weitere passive Philips 3D-Brillen können Sie unter den Artikelnummern PTA417 oder PTA426 bestellen (separat erhältlich). Andere 3D-Brillen werden möglicherweise nicht unterstützt.

4.2

Ihre 3D-Brille

Passive 3D-Brille PTA417

Um 3D-Bilder genießen zu können, müssen Sie lediglich die 3D-Brille aufsetzen.

Empfohlene Anzeigehöhe

Um die ideale Bildqualität bei der passiven 3D-Wiedergabe zu erhalten, sollten Ihre Augen auf derselben Höhe sein wie die Mitte des Bildschirms.

4.3

3D-Wiedergabe

Umschalten auf 3D

Wenn zum ersten Mal ein 3D-Signal erkannt wird, können Sie einstellen, wie 3D-Inhalte zukünftig gestartet werden sollen. Um automatisch zu 3D zu wechseln, wählen Sie **Automatisch** aus.

Wenn zuerst eine Benachrichtigung angezeigt werden soll, wählen Sie die **Benachrichtigungsoption** aus.

Wenn kein Umschalten auf 3D erfolgen soll, wählen Sie **Kein 3D** aus.

Sie können diese Einstellung auch später noch im 3D-Menü anpassen.

Zum Öffnen des 3D-Menüs drücken Sie **3D**, und wählen Sie die Option zum **Umschalten auf 3D** aus.



Starten der 3D-Wiedergabe

Wenn der Femseher zu 3D wechselt oder eine Benachrichtigung die Verfügbarkeit von 3D anzeigt, schalten Sie Ihre aktive 3D-Brille ein, und setzen Sie sie auf.

Wenn der Femseher kein 3D-Signal ermitteln kann (die 3D-Signalkennzeichnung fehlt), wird die 3D-Sendung als doppeltes Bild auf dem Bildschirm angezeigt. Um zu 3D zu wechseln, drücken Sie **3D**, und wählen Sie je nach Position des doppelten Bildes **Side-by-Side** oder **Oben/unten** aus.

Beenden der 3D-Wiedergabe

Drücken Sie zum Beenden der 3D-Wiedergabe die Taste **OPTIONEN**, und wählen Sie **3D-Tiefe** und anschließend **Aus** aus.

Wenn Sie zu einem anderen Sender oder einem angeschlossenen Gerät wechseln, erfolgt ein Wechsel von 3D auf 2D.

Konvertierung von 2D auf 3D

Sie können jede 2D-Sendung konvertieren und in 3D genießen.

Um eine 2D-Sendung auf 3D zu konvertieren, drücken Sie **3D**, und wählen Sie **Konv. v. 2D auf 3D** aus. Drücken Sie zur Bestätigung **OK**.

Um die 2D-3D-Konvertierung zu beenden, drücken Sie **OPTIONEN**, wählen Sie **3D-Tiefe** und anschließend **Aus** aus, oder wechseln Sie im Home-Menü zu einer anderen Aktivität. Die Konvertierung wird nicht beendet, wenn Sie zwischen Femsehsendern wechseln.

3D-Tiefe

Sie können die Tiefe des 3D-Effekts ändern, um die Intensität anzupassen.

Um die 3D-Tiefe zu ändern, drücken Sie die Taste **OPTIONEN**, und wählen Sie **3D-Tiefe** aus. Wählen Sie **Aus** (kein 3D), **Weniger** (geringere 3D-Tiefe), **Normal** (optimale 3D-Qualität) oder **Mehr** (größere 3D-Tiefe) aus.

3D-Erlebnis

Mit 3D-Erlebnis können Sie das Flimmern der Femsehbilder anpassen und so die 3D-Erfahrung verbessern. Um die Flimmerreduzierung anzupassen, drücken Sie **OPTIONEN**, und wählen Sie **3D-Erlebnis** und anschließend **Maximale Klarheit** (mehr 3D-Effekt, mehr Flimmern) oder **Flimmerfrei** (weniger Flimmern, weniger ermüdend) aus.

4.4

Optimale 3D-Wiedergabe

Um ein optimales 3D-Erlebnis zu erzielen, sollten Sie Folgendes beachten:

- Sitzen Sie mindestens dreimal so weit vom Bildschirm entfernt wie dieser hoch ist, jedoch nicht weiter als sechs Meter.

- Vermeiden Sie fluoreszierendes Licht (z. B. Neonlicht oder bestimmte Energiesparlampen, die mit niedrigen Frequenzen betrieben werden) sowie direktes Sonnenlicht, da dies das 3D-Erlebnis beeinträchtigen kann.

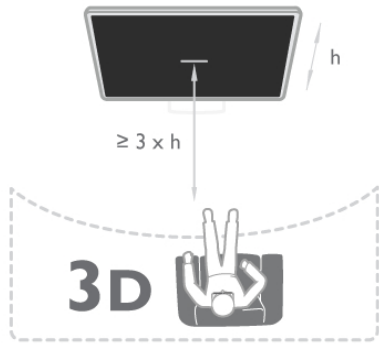

4.5

Hinweise zu Gesundheitsrisiken

- Falls Sie oder ein Familienmitglied unter Epilepsie oder photosensitiver Epilepsie leiden, sollten Sie sich an einen Arzt wenden, bevor Sie sich blinkenden Lichtquellen, schnellen Bildfolgen oder 3D-Bildern aussetzen.
- Zur Vermeidung von Beschwerden, wie zum Beispiel Benommenheit, Kopfschmerzen oder Desorientierung, sollten Sie sich der Wiedergabe von 3D-Bildern nicht über längere Zeit hinweg aussetzen.

Wenn Ihnen unwohl wird, beenden Sie die 3D-Wiedergabe, und warten Sie eine gewisse Zeit, bevor Sie möglicherweise gefährliche Handlungen vornehmen (z. B. Autofahren), bis die Symptome abgeklungen sind. Wenn die Symptome nicht abklingen, sollten Sie sich an einen Arzt wenden, bevor Sie erneut 3D-Inhalte wiedergeben.

- Eltern sollten während der 3D-Wiedergabe ihre Kinder überwachen und sicherstellen, dass sie sich nicht unwohl fühlen (wie oben beschrieben). Die Wiedergabe von 3D wird nicht für Kinder unter sechs Jahren empfohlen, da ihr visuelles System noch nicht vollständig ausgebildet ist.
- Verwenden Sie die 3D-Brille nur, um 3D-Inhalte auf dem Fernseher zu sehen.

4.6

Pflege der 3D-Brille

- Bewahren Sie die 3D-Brille nicht in direktem Sonnenlicht, nahe einer Wärmequelle, nahe Flammen oder Wasser auf. Dadurch könnte sie beschädigt werden oder Feuer fangen.
- Nutzen Sie ein weiches Tuch (Mikrofaser oder Baumwollflanell), um die Gläser ohne Kratzerbildung zu reinigen. Sprühen Sie niemals Reinigungsflüssigkeit auf die 3D-Brille, da dadurch die Elektronik beschädigt werden kann.
- Lassen Sie die Gläser der 3D-Brille nicht fallen, verbiegen Sie sie nicht, und vermeiden Sie anderweitige Krafteinwirkungen.
- Verwenden Sie keine chemischen Reiniger mit Alkohol, Lösungsmitteln, Tensiden oder Wachs, Benzol, Verdünnungsmitteln, Insektenschutzspray oder Schmiermitteln, da diese Chemikalien zu Verfärbungen oder Rissen führen können.



Smart TV

Home-Menü

Im Home-Menü können Sie eine Aktivität starten, die sich über den Fernseher ausführen lässt.

Öffnen Sie das Home-Menü, um einen Fernsehsender einzuschalten oder die Wiedergabe einer Disc auf Ihrem Home Entertainment-System zu starten. Im Home-Menü können Sie ebenfalls Smart TV zum Surfen im Internet öffnen, Skype starten oder auf die Hilfe zugreifen, wenn Sie weitere Informationen zur Verwendung des Fernsehers benötigen.

Öffnen des Home-Menüs

Drücken Sie zum Öffnen des Home-Menüs die Taste . Wählen Sie mit den Pfeiltasten eine Aktivität aus, und drücken Sie **OK**, um die Aktivität zu starten. Um das Home-Menü ohne Speichern der aktuellen Aktivität zu schließen, drücken Sie nochmals die Taste .



- TV

Wählen Sie **TV** aus, und drücken Sie **OK**, um Fernsehsender wiederzugeben.

- Satellit

Wählen Sie **Satellit** aus, und drücken Sie **OK**, um Satellitensender wiederzugeben (nur bei Fernsehern mit integriertem Satelliten-Receiver).

- Smart TV

Wählen Sie **Smart TV** aus, und drücken Sie zum Öffnen der Smart TV-Homepage **OK**.

- Quelle

Wählen Sie **Quelle** und ein angeschlossenes Gerät in der Liste unter dem Symbol aus. Drücken Sie **OK**, um zu diesem angeschlossenen Gerät zu wechseln.

- TV-Guide

Wählen Sie **TV-Guide** aus, und drücken Sie **OK**, um eine Liste der derzeit laufenden und geplanten Fernsehsendungen auf Ihren Sendern zu öffnen.

- Aufnahmen

Wählen Sie **Aufnahmen** aus, und drücken Sie **OK**, um eine Liste Ihrer Aufnahmen zu öffnen (nur verfügbar bei angeschlossener USB-Festplatte).

- Skype

Wählen Sie **Skype** aus, um Videoanrufe zu tätigen.

- Konfiguration

Wählen Sie **Konfiguration** aus, um Sender zu installieren oder alle Einstellungen des Fernsehers anzupassen.

- Hilfe

Wählen Sie **Hilfe** aus, und drücken Sie **OK**, um die Bildschirmhilfe zu öffnen. Die Themen sind alphabetisch sortiert und können über eine Liste geöffnet werden.

Smart TV-Apps

Was wird benötigt?

Um Smart TV-Apps zu nutzen, müssen Sie den Fernseher an einen Router mit Hochgeschwindigkeitszugang zum Internet (Breitband) anschließen. Sie können ein Heimnetzwerk verwenden, das mit dem Internet verbunden ist. Ein Computer ist nicht erforderlich. Drücken Sie in der **Hilfe**  **Liste**, und öffnen Sie **Netzwerk**, um weitere Informationen zu erhalten.

Tipp

Sie können eine USB-Tastatur und -Maus an den Fernseher anschließen, um ganz einfach Text einzugeben oder auf einer Internetseite zu navigieren. Die USB-Maus kann nur zum Navigieren auf Internetseiten verwendet werden, nicht auf Seiten von Smart TV-Apps. Drücken Sie in der **Hilfe**  **Liste**, und öffnen Sie **USB-Tastatur** oder **USB-Maus**, um weitere Informationen zu erhalten.

Konfigurieren

Wenn Sie Smart TV das erste Mal öffnen, werden Sie aufgefordert, Ihre Verbindung zu konfigurieren. Sie müssen zunächst den Allgemeinen Nutzungsbedingungen zustimmen, bevor Sie fortfahren können. Um Smart TV zu beenden, drücken Sie .

Registrieren

Registrieren mit Club Phillips.

Wählen Sie **Registrieren** aus, und drücken Sie **OK**.

Geben Sie Ihre E-Mail-Adresse ein, wählen Sie **Weiter** aus, und drücken Sie **OK**.

Bestätigen Sie Ihre E-Mail-Adresse.

Kindersicherung

Um Apps mit einer Altersfreigabe von 18+ zu sperren, schalten Sie die Smart TV-Kindersicherung ein. Wählen Sie hierzu **Aktivieren**, und drücken Sie **OK**.

Geben Sie einen Freischaltcode Ihrer Wahl ein, und bestätigen Sie ihn. Apps mit einer Altersfreigabe von 18+ sind nun gesperrt.

Um eine gesperrte App zu öffnen, wählen Sie die App aus, und drücken Sie **OK**. Sie werden dazu aufgefordert, den vierstelligen Code einzugeben.

Neu konfigurieren

Um Ihre Verbindung mit Smart TV neu zu konfigurieren, löschen Sie den Internetspeicher auf dem Fernseher.

Um den Internetspeicher zu löschen, drücken Sie **⬆️**, und wählen Sie **⚙️ Konfiguration** aus. Drücken Sie anschließend **OK**.

Wählen Sie **Netzwerkeinstellungen > Internetspeicher löschen** aus, und drücken Sie **OK**.

Smart TV-Startseite

Die Smart TV-Startseite ist Ihre Verbindung zum Internet. Sie können Filme im Internet ausleihen, Zeitungen lesen, Videos und Musik wiedergeben, einkaufen, Ihr soziales Netzwerk öffnen oder mit Online-TV Fernsehsendungen ansehen, wann immer Sie möchten. Öffnen Sie hierzu entsprechende Apps – spezielle Internetseiten, die auf den Fernseher zugeschnitten sind. Wenn Ihr Fernseher mit dem Internet verbunden ist, haben Sie Zugriff auf Smart TV.

Öffnen von Smart TV

Drücken Sie zum Öffnen der Smart TV-Startseite die Option **Smart TV**.

Als Alternative können Sie zunächst die Taste **⬆️** drücken und anschließend **Smart TV** auswählen. Drücken Sie dann **OK**.



Der Fernseher stellt eine Verbindung zum Internet her und öffnet die Smart TV-Startseite. Dieser Vorgang kann ein paar Sekunden dauern.



1. Jetzt gezeigt
2. Ihre Apps
3. App-Galerie
4. Internet
5. Empfohlene Apps
6. Suche
7. Farbtasten zur Steuerung

Ihre Apps

Apps werden von der Smart TV-Startseite aus geöffnet. Wenn auf der Startseite noch keine Apps angezeigt werden, können Sie Apps aus der App-Galerie hinzufügen.

Die Liste der Apps kann sich über mehrere Seiten erstrecken. Verwenden Sie zum Umblättern die Pfeiltasten, oder drücken Sie als Alternative die Tasten **CH+** (nächste Seite) oder **CH-** (vorherige Seite).

App-Galerie

In der App-Galerie werden alle verfügbaren Apps angezeigt.

Internet

Mit dem **Internet**-App können Sie auf Ihrem Fernseher das World Wide Web öffnen.

Prinzipiell können Sie auf dem Fernseher jede beliebige Internet-Website aufrufen, die meisten sind jedoch nicht auf das Bildschirmformat zugeschnitten.

- Einige Plug-ins (z. B. zur Anzeige von Seiten oder Videos) sind auf dem Fernseher nicht verfügbar.
- Internet-Seiten werden seitenweise und als Vollbild angezeigt.

Empfohlene Apps

In diesem Fenster stellt Ihnen Philips eine Reihe empfohlener Apps für Ihr Land, für Online-TV oder zum Ausleihen von Filmen über einen Videoshop vor. Die Apps lassen sich über das Fenster der empfohlenen Apps auswählen und öffnen.

Suche

Über Suche können Sie die App-Galerie nach relevanten Apps durchsuchen.

Geben Sie im Textfeld ein Stichwort ein, wählen Sie **🔍** aus, und drücken Sie **OK**, um die Suche zu starten. Sie können Namen, Titel, Genres und beschreibende Stichwörter zur Suche verwenden.

Es besteht auch die Möglichkeit, das Textfeld leer zu lassen und nach den beliebtesten Suchanfragen/Stichwörtern für verschiedene Kategorien zu suchen. Wählen Sie aus der Liste der Stichwörter einen Begriff aus, und drücken Sie **OK**, um nach Elementen mit diesem Stichwort zu suchen.

In der Apps-Liste auf der Smart TV-Startseite können Sie Folgendes tun:

Entfernen einer App

Um eine App von der Smart TV-Startseite zu entfernen, wählen Sie das App-Symbol aus, und drücken Sie **🔴 Entfernen**.

Verschieben einer App

Um die Position einer App in der Liste zu ändern, wählen Sie das App-Symbol aus. Drücken Sie **🟢 Verschieben**, und verwenden Sie die Pfeiltasten, um die App an die neue Position zu verschieben.

Drücken Sie die Taste **OK**, um die Position zu bestätigen.

Sperrung einer App

Wählen Sie zum Sperren einer App das App-Symbol aus, und drücken Sie **🟡 Sperren**.

Wenn Sie eine App sperren möchten, müssen Sie den vierstelligen PIN-Code eingeben, den Sie während der Konfiguration von Smart TV für die Altersfreigabe festgelegt haben. In der Liste wird eine gesperrte App mit einem Schloss **🔒** gekennzeichnet.

Wählen Sie zum Entsperren einer App das App-Symbol aus, und drücken Sie **🟡 Entsperren**. Zum Entsperren müssen Sie den vierstelligen PIN-Code eingeben.

Feedback zu einer App

Wählen Sie die App aus, und drücken Sie **Feedback**, um einen "Gefällt mir"- bzw. "Gefällt mir nicht"-Button hinzuzufügen und einen Vorschlag oder eine Bemerkung an uns zu senden. Sie können zudem melden, wenn eine App nicht funktioniert.

Schließen von Smart TV

Drücken Sie zum Schließen der Smart TV-Startseite die Taste **Home**, und wählen Sie eine andere Aktivität aus.

TP Vision Netherlands B.V. trägt keine Verantwortung für den Inhalt und die Qualität der Informationen, die von den Diensteanbietern bereitgestellt werden.

Verwenden der Apps

Um eine App zu öffnen, müssen Sie sie zunächst der Apps-Liste auf der Smart TV-Startseite hinzufügen. Hinzugefügt werden können Apps aus der App-Galerie.

App-Galerie

In der App-Galerie sind alle verfügbaren Apps enthalten, die in nach Ländern sortierten Listen angezeigt werden.

Wählen Sie zum Öffnen der App-Galerie das Symbol für die App-Galerie auf der Smart TV-Startseite aus, und drücken Sie **OK**.

Verwenden Sie zum Auswählen von Elementen in der App-Galerie die Pfeiltasten.

Wenn Sie die Apps nach Kategorie geordnet anzeigen möchten, drücken Sie **Alle Apps**, und wählen Sie eine Kategorie aus. Drücken Sie anschließend **OK**.

Um Apps eines anderen Landes anzuzeigen, drücken Sie **Land**, und wählen Sie ein Land aus. Drücken Sie anschließend **OK**.

Wählen Sie zum Sperren einer App das App-Symbol aus, und drücken Sie **Sperren**.

Wenn Sie eine App sperren möchten, müssen Sie den vierstelligen PIN-Code eingeben, den Sie während der Konfiguration von Smart TV für die Altersfreigabe festgelegt haben. In der Liste wird eine gesperrte App mit einem Schloss **🔒** gekennzeichnet.

Wählen Sie zum Entsperren einer App das App-Symbol aus, und drücken Sie **Entsperren**. Zum Entsperren müssen Sie den vierstelligen PIN-Code eingeben.

Um zur Smart TV-Startseite zurückzukehren, drücken Sie **LIST** oder **↩**.

Hinzufügen einer App zur Liste

Wählen Sie in der App-Galerie das entsprechende App-Symbol aus, und drücken Sie **OK**.

Wählen Sie **Hinzufügen** aus, und drücken Sie **OK**.

Mit der Funktion **Hinzufügen und verschieben** können Sie die App hinzufügen und direkt an die gewünschte Position in der Liste verschieben.

Starten einer App

Drücken Sie zum Starten einer App die Taste **Home**, und wählen Sie **Smart TV** aus.

Wählen Sie auf der Startseite das entsprechende App-Symbol aus, und drücken Sie **OK**.

Um in der App einen Schritt oder eine Seite zurückzugehen, drücken Sie die Taste **↩**.

Neuladen einer App-Seite

Wenn eine App-Seite nicht ordnungsgemäß geladen wurde, drücken Sie **OPTIONEN**, und wählen Sie **Neu laden** aus, um die Seite neu zu laden.

Zoom

Sie können die Ansicht einer App-Seite vergrößern.

Drücken Sie zum Vergrößern einer Seite **OPTIONEN**, und wählen Sie **Seite vergrößern** aus.

Stellen Sie den Vergrößerungsgrad mithilfe des Schiebereglers ein.

Durch Zurücksetzen des Schiebereglers kehren Sie zur normalen Ansicht zurück.

Anzeigen von Sicherheitsinformationen

Sie können die Sicherheitsstufe einer App-Seite prüfen.

Drücken Sie auf einer geöffneten App-Seite die Taste **OPTIONEN**, und wählen Sie **Sicherheitsinformationen** aus.

Wenn beim Laden neben der Ladeanimation unten am Bildschirm ein Schloss **🔒** angezeigt wird, ist die Übertragung sicher.

Schließen einer App

Um eine App zu schließen und zur Smart TV-Startseite zurückzukehren, drücken Sie **Smart TV**.

Videoverleih-Apps

Mit der Videoshop-App in Smart TV können Sie Ihre Lieblingsfilme von einem Online-Videoshop ausleihen. Die Zahlung erfolgt sicher per Kreditkarte.

Ausleihen von Filmen

1. Öffnen Sie eine Videoshop-App in Ihrer App-Liste, oder wählen Sie auf der Smart TV-Startseite ein empfohlenes Video aus.
2. Wählen Sie einen Film aus.
3. Führen Sie die Zahlung über das Internet durch.
4. Laden Sie das Video herunter.
5. Starten Sie die Wiedergabe. Zur Auswahl stehen die Tasten **▶** (Wiedergabe) und **⏸** (Pause).

Bei den meisten Videoshops ist es notwendig ein persönliches Konto zu erstellen.

Streaming-Video

Mit diesem Fernseher können Sie Leihfilme ansehen, die im Streaming-Videoformat übertragen werden. Die Filme lassen sich sofort wiedergeben. Wenn der Videoshop Videostreaming anbietet, benötigen Sie u. U. eine USB-Festplatte zum Speichern des Videopuffers. Sie können die Wiedergabe eines Leihfilms, der über Streaming-Video gesendet wurde, unterbrechen und später fortsetzen.

Wenn Sie eine USB-Festplatte angeschlossen haben, können Sie auch Leihfilme von Videoshops herunterladen, die keine anderen Wiedergabemöglichkeiten anbieten. Sie können die Wiedergabe eines heruntergeladenen Leihvideos unterbrechen und später fortsetzen.

Informationen zur Verleihdauer der Filme erhalten Sie von den entsprechenden Videoshops.

Internetverkehr

Durch das Streamen bzw. Herunterladen zahlreicher Videos wird möglicherweise Ihre monatliche Nutzungsgrenze für das Internet überschritten.

Online-TV

Mit der Online-TV-App auf der Smart TV-Startseite* können Sie Fernsehsendungen dann abrufen, wenn Sie Zeit dafür haben.

Öffnen von Online-TV

Um die Online-TV-App zu öffnen, drücken Sie **⏠**, und wählen Sie **Smart TV** aus.
Wählen Sie auf der Startseite das Symbol **◀ Online-TV** aus, und drücken Sie **OK**.
Wählen Sie eine Sendung auf der Seite aus, und drücken Sie zum Starten der Wiedergabe **OK**.
Sie können auch die Tasten **▶** (Wiedergabe) und **⏸** (Pause) verwenden.

Sortieren nach Sender

Um Online-TV-Sendungen nach Sender sortiert anzuzeigen, drücken Sie **■ Alle Sender**.
Wählen Sie einen Sender aus, und drücken Sie **OK**.

* falls in Ihrer Region verfügbar.

5.3

Videos, Fotos und Musik

Über USB oder das Netzwerk

Sie können Fotos, Musik oder Videos von einem angeschlossenen USB-Flashlaufwerk oder einer angeschlossenen USB-Festplatte wiedergeben. Wenn ein Computer mit Ihrem Heimnetzwerk verbunden ist, können Sie Dateien, die auf dem Computer gespeichert sind, auf dem Fernseher wiedergeben.

Von einem USB-Speichergerät

Schließen Sie bei eingeschaltetem Fernseher ein USB-Flashlaufwerk oder eine USB-Festplatte an einen der USB-Anschlüsse an. Das Gerät wird vom Fernseher erkannt, und Ihre Dateien werden angezeigt.
Wenn die Liste nicht automatisch angezeigt wird, drücken Sie **SOURCE**, und wählen Sie **USB durchs.** aus. Drücken Sie anschließend **OK**.

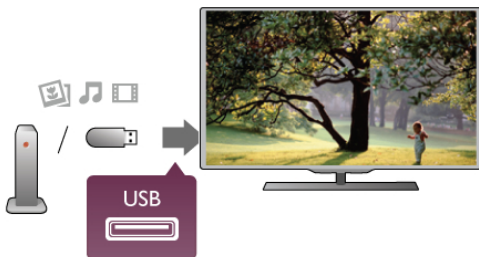

Warnung

Wenn Sie eine Sendung unterbrechen oder aufzeichnen möchten und eine USB-Festplatte angeschlossen ist, werden Sie vom Fernseher aufgefordert, die USB-Festplatte zu formatieren. Bei dieser Formatierung werden alle vorhandenen Dateien auf der USB-Festplatte gelöscht.

Von einem Computer

Wenn der Fernseher und der Computer an dasselbe Netzwerk angeschlossen sind, kann der Fernseher auf Dateien des Computers zugreifen und diese wiedergeben. Dieser Fernseher nutzt das SimplyShare-Protokoll und ist mit anderen SimplyShare-Geräten kompatibel.

Um die Dateien für den Fernseher freigeben zu können, müssen Sie auf dem Computer ein Medienserverprogramm, z. B. Twonky™, installieren. Die Dateien und Ordner werden genauso auf dem Fernseher angezeigt, wie sie auf Ihrem Computer gespeichert sind.

Um die Dateien auf Ihrem Computer zu durchsuchen, drücken Sie **SOURCE**, und wählen Sie **Netzwerk durchs.** aus. Drücken Sie anschließend **OK**.

Menüleiste und Sortieren

Wenn ein USB-Gerät angeschlossen ist, sortiert der Fernseher die Dateien nach Typ. Navigieren Sie zur Menüleiste, und wählen Sie den Dateityp aus, nach dem Sie suchen.
Wenn Sie Dateien von einem Computer durchsuchen, können Sie die Dateien und Ordner nur so durchsuchen, wie sie auf dem Computer gespeichert sind.

Die Menüleiste

Navigieren Sie zur Menüleiste, und wählen Sie den Typ der Datei aus, die Sie wiedergeben möchten.
Wählen Sie **📷 Fotos**, **🎵 Musik** oder **📺 Videos** aus. Es ist auch möglich, die Ansicht **📁 Ordner** zu öffnen und in den Ordnern nach einer Datei zu suchen.

Sortierung

Um Ihre Fotos nach Tag, Monat, Jahr oder alphabetisch zu durchsuchen, drücken Sie **■ Sortieren**.
Um Ihre Musik nach Album, Interpret, Genre oder alphabetisch zu durchsuchen, drücken Sie **■ Sortieren**.
Videos werden alphabetisch sortiert.

Fotos ansehen

Um Fotos wiederzugeben, wählen Sie in der Menüleiste **📷 Fotos** aus. Wählen Sie dann die Miniaturansicht eines Fotos aus, und drücken Sie **OK**.
Wenn sich in einem Ordner mehrere Fotos befinden, können Sie ein Foto auswählen und **■ Diashow** drücken, um eine Diashow mit allen Fotos in diesem Ordner zu starten.
Um zum nächsten oder vorherigen Foto zu wechseln, drücken Sie **CH+** bzw. **CH-**.
Wenn Sie die Diashow anhalten oder das Foto schließen möchten, drücken Sie **≡ LIST** oder **■ (Stopp)**.

Sie können die Diashow mit Musik untermalen. Starten Sie die Diashow erst, nachdem Sie die Musik gestartet haben.

1. Wählen Sie ein Lied oder einen Ordner mit Liedern aus, und drücken Sie **OK**.
2. Drücken Sie **≡ LIST**, und wählen Sie **📷 Fotos** aus.
3. Wählen Sie ein Foto oder einen Ordner mit Fotos aus, und drücken Sie **■ Diashow**.

Info

Um Informationen zu einem Foto aufzurufen (Größe, Erstellungsdatum, Dateipfad usw.), wählen Sie ein Foto aus, und drücken Sie **i INFO**.

Drücken Sie die Taste erneut, um die Informationen auszublenden.

Optionen

Drücken Sie **≡ OPTIONS**.

- Zufallswiedergabe

Zeigt Ihre Fotos in zufälliger Reihenfolge an.

- Wiederholen

Wiederholt die Diashow kontinuierlich.

- Diashow: Geschwindigkeit

Bestimmt die Geschwindigkeit der Diashow.

- Diashow: Übergang

Bestimmt die Art des Übergangs zwischen den Fotos.

Um **USB durchs.** oder **Netzw. durchs.** zu schließen, drücken Sie **🏠**, und wählen Sie eine andere Aktivität aus.

Musik wiedergeben

Um Musik wiederzugeben, wählen Sie in der Menüleiste **🎵 Musik** aus. Wählen Sie anschließend ein Lied aus, und drücken Sie **OK**.

Wenn in einem Ordner mehrere Lieder enthalten sind, drücken Sie **■ Alle wiedergeben**, um alle Lieder in diesem Ordner wiederzugeben.

Um zum nächsten oder vorherigen Lied zu wechseln, drücken Sie **CH+** bzw. **CH-**.

Um die Musik zu unterbrechen, drücken Sie **OK**. Drücken Sie erneut **OK**, um die Wiedergabe fortzusetzen.

Um in einem Lied einen 10-Sekunden-Sprung vorwärts oder rückwärts durchzuführen, drücken Sie **▶** oder **◀**.

Um in einem Lied schnell vor- oder zurückzuspulen, drücken Sie **◀◀** bzw. **▶▶**. Drücken Sie die Tasten mehrmals, um die Geschwindigkeit auf das 2-, 4-, 8-, 16- oder 32-Fache zu erhöhen.

Um die Musikwiedergabe zu beenden, drücken Sie **■ (Stopp)**.

Wenn Sie **≡ LIST** oder **↶** drücken, wird die Musik weiterhin wiedergegeben.

Info

Um Informationen zu einem Lied (Titel, Interpret, Länge usw.) abzurufen, wählen Sie das entsprechende Lied aus, und drücken Sie **i INFO**.

Drücken Sie die Taste erneut, um die Informationen auszublenden.

Optionen

Drücken Sie **≡ OPTIONS**.

- Zufallswiedergabe

Gibt Ihre Musik in zufälliger Reihenfolge wieder.

- Wiederholen

Gibt das Lied einmal oder kontinuierlich wieder.

Ausschalten des Bildschirms

Wenn Sie nur Musik hören, können Sie den Fernsehbildschirm ausschalten, um Energie zu sparen.

Um den Bildschirm auszuschalten, drücken Sie **≡ OPTIONS**, und wählen Sie in der Menüleiste **🔋 Energiespareinstell.** aus. Wählen Sie anschließend **Bildsch. aus** aus, und drücken Sie **OK**. Um den Bildschirm wieder einzuschalten, drücken Sie eine beliebige Taste auf der Fernbedienung.

Um **USB durchs.** oder **Netzw. durchs.** zu schließen, drücken Sie **🏠**, und wählen Sie eine andere Aktivität aus.

Wiedergeben von Videos

Um ein Video wiederzugeben, wählen Sie in der Menüleiste **📺 Videos** aus. Wählen Sie anschließend ein Video aus, und drücken Sie **OK**.

Wenn in einem Ordner mehrere Videos enthalten sind, drücken Sie **■ Alle wiedergeben**, um alle Videos in diesem Ordner wiederzugeben.

Um zum nächsten oder vorherigen Video zu wechseln, drücken Sie **CH+** bzw. **CH-**.

Um das **Video** zu unterbrechen, drücken Sie **OK**. Drücken Sie erneut **OK**, um die Wiedergabe fortzusetzen.

Um in einem Video einen 10-Sekunden-Sprung vorwärts oder rückwärts durchzuführen, drücken Sie **▶** oder **◀**.

Um in einem Lied schnell vor- oder zurückzuspulen, drücken Sie **◀◀** bzw. **▶▶**. Drücken Sie die Tasten mehrmals, um die Geschwindigkeit auf das 2-, 4-, 8-, 16- oder 32-Fache zu erhöhen.

Um die Videowiedergabe zu beenden, drücken Sie **■ (Stopp)**.

Info

Um Informationen zu einem Video abzurufen (Abspielerposition, Dauer, Titel, Datum usw.), wählen Sie das entsprechende Video aus, und drücken Sie **i INFO**. Drücken Sie die Taste erneut, um die Informationen auszublenden.

Optionen

Drücken Sie **≡ OPTIONS**.

- Untertitel

Für die Untertitel können Sie die Einstellungen **Ein, Aus** oder **Ein + Tonunterbrechung** festlegen.

- Zufallswiedergabe

Gibt Ihre Videos in zufälliger Reihenfolge wieder.

- Wiederholen

Gibt ein Video einmal oder kontinuierlich wieder.

- DivX® VOD

Öffnet die DivX-Registrierung.

Um **USB durchs.** oder **Netzw. durchs.** zu schließen, drücken Sie **🏠**, und wählen Sie eine andere Aktivität aus.

DivX® VOD

Dieser Fernseher ist ein DivX®-zertifiziertes Gerät, das qualitativ hochwertige DivX Video-On-Demand-Videos wiedergibt.

Um DivX VOD-Videos von einem Videoshop oder Ihrem Computer wiederzugeben, müssen Sie DivX VOD zunächst auf dem Fernseher aktivieren. Die DivX VOD-Aktivierung des Fernsehers ist kostenlos.

Registrieren

Wenn der Fernseher noch nicht aktiviert ist und Sie die Wiedergabe eines DivX-Leihvideos starten, wird auf dem Fernseher der DivX-Registrierungscode zum Aktivieren des Fernsehers angezeigt.

Gehen Sie zum Registrieren wie folgt vor:

1. Wenn auf dem Fernseher der 8- oder 10-stellige Registrierungscode angezeigt wird, schreiben Sie diesen auf, und navigieren Sie auf Ihrem Computer zu <http://vod.divx.com>.
2. Laden Sie die Software für den DivX-Player auf Ihrem Computer herunter, und installieren Sie sie.
3. Starten Sie die DivX-Player-Software, und erstellen Sie ein DivX-Konto (VOD > DivX-Konto erstellen ...).
4. Registrieren Sie den Fernseher im DivX-Player mit dem Registrierungscode (VOD > DivX-zertifiziertes Gerät registrieren ...).
5. Laden Sie das Registrierungsvideo herunter, wenn Sie dazu aufgefordert werden, und installieren Sie es.
6. Übertragen Sie das Registrierungsvideo auf den Fernseher. Sie können hierzu ein USB-Flashlaufwerk oder Ihre Netzwerkverbindung verwenden.
7. Geben Sie das Registrierungsvideo auf dem Fernseher wieder. Dadurch wird die Registrierung abgeschlossen und DivX auf dem Fernseher aktiviert.

Ausführliche Support-Informationen erhalten Sie auf der DivX-Website.

Deregistrieren

Sie können den Fernseher deregistrieren und die DivX VOD-Wiedergabe deaktivieren.

Drücken Sie zum Deregistrieren die Taste **SOURCE**, und wählen Sie **USB durchs.** aus. Drücken Sie anschließend **OK**. Drücken Sie **III OPTIONS**, und wählen Sie **DivX® VOD** aus. Drücken Sie anschließend **OK**.

DivX®, DivX Certified® und zugehörige Logos sind Marken der Rovi Corporation oder deren Tochtergesellschaften und werden unter Lizenz verwendet.

ÜBER DIVX VIDEO: DivX® ist ein digitales Videoformat, das von DivX, LLC, einer Tochtergesellschaft der Rovi Corporation, entwickelt wurde.

Dies ist ein offizielles und DivX®-zertifiziertes Gerät, das DivX-Videos wiedergibt. Weitere Informationen sowie Software-Tools zur Konvertierung Ihrer Dateien in DivX-Videos erhalten Sie unter divx.com.

ÜBER DIVX VIDEO-ON-DEMAND: Dieses DivX®-zertifizierte Gerät muss registriert werden, um erworbene DivX Video-On-Demand (VOD)-Filme wiedergeben zu können. Um einen Registrierungscode zu erhalten, suchen Sie im Einrichtungsmenü Ihres Geräts den Abschnitt für DivX VOD. Weitere Informationen darüber, wie Sie Ihre Registrierung abschließen, finden Sie unter vod.divx.com.

Pause TV

Während der Wiedergabe einer Fernsehübertragung von einem digitalen Sender können Sie die Übertragung anhalten und die Sendung zu einem späteren Zeitpunkt ansehen. Führen Sie ein Telefongespräch, oder machen Sie einfach kurz Pause. In der Zwischenzeit wird die Sendung auf der USB-Festplatte gepuffert (nicht gespeichert). Sie können eine Sendung maximal 90 Minuten lang unterbrechen.

Anhalten einer Übertragung

Um eine Übertragung anzuhalten, drücken Sie **II** (Pause). Für kurze Zeit wird eine Fortschrittsanzeige eingeblendet.

Um die Fortschrittsanzeige aufzurufen, drücken Sie erneut **II** (Pause).

Um die Wiedergabe der Sendung fortzusetzen, drücken Sie **▶** (Wiedergabe).

Um zurück zur Fernsehübertragung zu wechseln, drücken Sie **■** (Stopp).



Sobald Sie zu einem digitalen Sender wechseln, beginnt die USB-Festplatte mit dem Speichern der Übertragung. Wenn Sie zu einem anderen digitalen Sender wechseln, wird die Übertragung des neuen Senders gespeichert und die des vorherigen Senders gelöscht. Wenn Sie zu einem angeschlossenen Gerät (einem Blu-ray Disc-Player oder Digitalreceiver) wechseln, beendet die USB-Festplatte den Speichervorgang, und die Übertragung wird gelöscht. Wenn Sie in den Standby-Modus wechseln, wird die gespeicherte Übertragung ebenfalls gelöscht.

Während der Aufnahme einer Sendung auf der USB-Festplatte können Sie die Übertragung nicht anhalten.

Instant Replay

Während der Wiedergabe einer Fernsehübertragung auf einem digitalen Sender können Sie mit der Instant Replay-Funktion aktuelle Szenen noch einmal sehen.

Um die letzten 10 Sekunden einer Fernsehübertragung erneut wiederzugeben, drücken Sie **II** (Pause) und dann **◀** (Links). Sie können die Taste **◀** mehrmals drücken, bis Sie den Beginn des Übertragungsspeichers oder die maximale Zeitspanne erreicht haben.

Fortschrittsanzeige

Drücken Sie bei eingeblendeter Fortschrittsanzeige die Tasten **◀◀** (Rücklauf) oder **▶▶** (Vorlauf), um auszuwählen, an welcher Stelle Sie mit der Wiedergabe der gespeicherten Sendung beginnen möchten. Drücken Sie diese Taste wiederholt, um die Geschwindigkeit zu ändern.

Besonderheiten

Die Beschreibung der Bildschirmhandlungen bzw. Audiokommentare für Personen mit Sehbeeinträchtigung sind bei der Wiedergabe im Pause TV- oder Aufnahmemodus nicht verfügbar.

Drücken Sie in der **Hilfe**  **Liste**, und öffnen Sie **USB-Festplatte, Installation**, um Pause TV zu installieren.

5.5

Aufnehmen

Ein Programm aufnehmen

Wenn eine USB-Festplatte angeschlossen und formatiert ist und der Fernseher elektronische TV-Guide-Daten bezieht, können Sie eine digitale Fernsehsendung aufnehmen. Drücken Sie in der **Hilfe**  **Liste**, und öffnen Sie **USB-Festplatte, Installation**, um eine USB-Festplatte zu installieren.

Jetzt aufnehmen

Wenn Sie die Sendung, die Sie gerade ansehen, aufnehmen möchten, drücken Sie die Taste  (Aufnehmen) auf der Fernbedienung.







Wenn die TV-Guide-Daten aus dem Internet abgerufen werden, können Sie die Uhrzeit für das Aufnahmeende im Popup-Fenster anpassen, bevor Sie die Aufnahme bestätigen. Wenn die TV-Guide-Daten vom Sender bezogen werden, beginnt die Aufnahme sofort. Sie können die Uhrzeit für das Aufnahmeende in der Liste der Aufnahmen anpassen. Siehe unten.

Drücken Sie  (Stopp), um die Aufnahme zu beenden.

Programmieren von Aufnahmen

Sie können die Aufnahme von Sendungen programmieren, die noch am selben Tag oder einige Tage später (bis zu 8 Tage später) ausgestrahlt werden.



1. Um eine Aufnahme zu programmieren, drücken Sie **Guide**. Wählen Sie auf der TV-Guide-Seite den Sender und die Sendung aus, die Sie aufnehmen möchten. Sie können die Sendenummer eingeben, um zum Sender in der Liste zu wechseln. Drücken Sie  (rechts) oder  (links), um durch die Sendungen eines Senders zu blättern. Um das Datum der Liste zu ändern, drücken Sie  **OPTIONEN**, und wählen Sie **Tag auswählen** aus. Wählen Sie in der Liste den gewünschten Tag aus, und drücken Sie **OK**. Wenn die TV-Guide-Daten aus dem Internet stammen, können Sie das Datum oben auf der Seite auswählen und **OK** drücken.

2. Markieren Sie die gewünschte Sendung, drücken Sie  **Aufnehmen**, oder drücken Sie  **OPTIONEN**, und wählen Sie **Aufnehmen** aus. Der Fernseher fügt am Ende der Sendung eine Pufferzeit hinzu. Bei Bedarf können Sie eine zusätzliche Pufferzeit hinzufügen.

3. Wählen Sie **Programmieren** aus, und drücken Sie **OK**. Die Aufnahme der Sendung ist nun programmiert. Wenn Aufnahmen programmiert werden, die sich zeitlich überschneiden, wird automatisch eine Warnmeldung eingeblendet.

Wenn Sie eine Aufnahme programmieren möchten, die in Ihrer Abwesenheit erfolgen soll, muss der Fernseher im Standby-Modus und die USB-Festplatte eingeschaltet bleiben.

Liste der Aufnahmen

Um die Liste der Aufnahmen und der programmierten Aufnahmen anzuzeigen, drücken Sie , und wählen Sie  **Aufnahmen** aus. Drücken Sie anschließend **OK**. In dieser Liste können Sie eine Aufnahme auswählen, bereits aufgenommene Sendungen entfernen, das Ende einer bereits laufenden Aufnahme anpassen oder den freien Speicherplatz überprüfen. Wenn die TV-Guide-Daten aus dem Internet abgerufen werden, können Sie in dieser Liste zudem eine Aufnahme programmieren und die Uhrzeit für den Start und das Ende manuell festlegen, d. h. die Aufnahme wird keiner bestimmten Sendung zugeordnet. Um eine Aufnahme festzulegen, wählen Sie oben auf der Seite **Aufnahme programmieren** aus, und drücken Sie **OK**. Stellen Sie den Sender, die Uhrzeit und die Zeitdauer ein. Wählen Sie zum Bestätigen der Aufnahme **Programmieren** aus, und drücken Sie **OK**.

Löschen einer programmierten Aufnahme



Um eine programmierte Aufnahme zu löschen, wählen Sie die entsprechende Aufnahme in der Liste aus, und drücken Sie **OK**. Wählen Sie als Alternative die programmierte Aufnahme aus, und drücken Sie  **OPTIONEN**. Wählen Sie anschließend **Aufn. abbr.** aus.

Besonderheiten

- Während der Aufnahme einer Sendung können Sie eine zuvor aufgenommene Sendung wiedergeben.
- Während der Aufnahme können Sie den Fernsehsender nicht wechseln.
- Während der Aufnahme können Sie die Fernsehübertragung nicht anhalten.
- Zur Aufnahme benötigen Sendeanstalten eine zuverlässige Einstellung der Uhrzeit. Wenn Sie die Uhrzeit des Fernsehers manuell einstellen, kann bei der Aufnahme möglicherweise ein Fehler auftreten.
- Die Beschreibung der Bildschirmhandlungen bzw. Audiokommentare für Personen mit Sehbeeinträchtigung können nicht aufgenommen werden.

Drücken Sie in der **Hilfe**  **Liste**, und öffnen Sie **Wiedergeben von Aufnahmen**, um Ihre Aufnahmen anzusehen und zu verwalten.

Wiedergeben von Aufnahmen

Um eine Aufnahme anzusehen, drücken Sie , und wählen Sie  **Aufnahmen** aus. Drücken Sie anschließend **OK**. Wählen Sie in der Liste die Aufnahme aus, und drücken Sie  (Wiedergabe), um die Wiedergabe zu starten.

Sie können die Tasten ►► (Vorlauf), ◀◀ (Rücklauf), || (Pause) oder ■ (Stopp) auf der Fernbedienung verwenden.



Abgelaufene Aufnahmen

Sender können einschränken, wie lange eine Aufnahme angesehen werden kann. Eine Aufnahme in der Liste zeigt u. U. die Anzahl der Tage an, bevor sie abläuft.

Fehlgeschlagene Aufnahmen

Wenn eine programmierte Aufnahme vom Sender abgewiesen wurde oder die Übertragung unterbrochen wurde, wird die Aufnahme als **Fehlgeschlagen** markiert.

Löschen einer Aufnahme

Um eine Aufnahme zu löschen, wählen Sie diese in der Liste aus, drücken Sie **||| OPTIONS**, und wählen Sie **Aufnahme löschen** aus.

Drücken Sie in der **Hilfe ≡ Liste**, und öffnen Sie **Ein Programm aufnehmen**, um weitere Informationen zu erhalten.

5.6

MyRemote-Fernbedienungs-App

Informationen zur MyRemote-Fernbedienungs-App

Laden Sie die **MyRemote-Fernbedienungs-App** auf Ihr Smartphone oder Tablet herunter. Mit der MyRemote-Fernbedienungs-App wird Ihr Smartphone oder Tablet zu einer Fernbedienung mit vollständigem Funktionsumfang für Ihren Fernseher.



Mit der MyRemote-Fernbedienungs-App können Sie zudem Ihre Medien – Fotos, Musik und Videos – von Ihrem Smartphone oder einem Computer an den Fernseher senden. Wählen Sie die Dateien auf Ihrem Smartphone oder Tablet aus, und genießen Sie die auf Ihrem Computer gespeicherten Fotos auf dem großen Fernsehbildschirm oder die gespeicherte Musik über die Lautsprecher Ihres Philips Home Entertainment-Systems*.

So erhalten Sie mit Ihrem mobilen Gerät die vollständige Kontrolle.

Wenn Sie ein Tablet besitzen, können Sie den Programmführer abrufen, das Fernsehprogramm einsehen und Informationen zu den einzelnen Sendungen lesen. Wenn Sie auf eine Sendung tippen, wechselt der Fernseher direkt zum entsprechenden Sender.

Sie ist kostenlos

Die Installation der MyRemote-Fernbedienungs-App auf Ihrem Smartphone oder Tablet ist kostenlos.

Sprachen

Die MyRemote-Fernbedienungs-App ist in folgenden Sprachen verfügbar: Deutsch, Englisch, Französisch, Italienisch, Spanisch, Portugiesisch, Niederländisch und Russisch.

Wenn Sie auf Ihrem mobilen Gerät eine andere Sprache eingestellt haben, wird für die MyRemote-Fernbedienungs-App automatisch die Sprache Englisch ausgewählt.

* Sie können die Kompatibilität von MyRemote mit Ihrem speziellen Philips Gerät auf der Online-Supportseite Ihres Geräts (www.philips.com/support) überprüfen. Stellen Sie außerdem sicher, dass die neueste Softwareversion auf dem Gerät installiert ist.

Was benötigt wird

Heimnetzwerk

Um die MyRemote-Fernbedienungs-App nutzen zu können, müssen Ihr Fernseher, Smartphone, Tablet und Computer mit Ihrem Heimnetzwerk verbunden sein.

So verbinden Sie den Fernseher mit Ihrem Heimnetzwerk:

1. Verbinden Sie Ihren Netzwerkrouter mit dem Internet, falls dies noch nicht geschehen ist (über Breitband).

2. Verbinden Sie den Fernseher entweder kabellos oder kabelgebunden mit Ihrem Netzwerkrouter.

Drücken Sie in der **Hilfe ≡ Liste**, und öffnen Sie **Netzwerk, Kabellos** oder **Netzwerk, Kabelgebunden**, um weitere Informationen zu erhalten.



Medienserverprogramme



Wenn Sie Ihre Fotos, Musiktitel oder Videos von Ihrem Computer auf dem Fernseher wiedergeben möchten, müssen Sie zunächst die Medienserverprogramme auf dem Computer installieren. Mit diesen Medienserverprogrammen können Sie Ihre Dateien für Ihr Heimnetzwerk freigeben. Dieser Fernseher nutzt das SimplyShare-Protokoll und ist mit anderen SimplyShare-Geräten kompatibel.

Drücken Sie in der **Hilfe**  **Liste**, und öffnen Sie **SimplyShare**, **Unterstützte Medienserver**, um die Liste der Medienserverprogramme aufzurufen, die mit dem Fernseher kompatibel sind.

Digital Media Renderer – DMR

Wenn Ihre Mediendateien nicht auf Ihrem Fernseher wiedergegeben werden, stellen Sie sicher, dass der **Digital Media Renderer** eingeschaltet ist. Bei Lieferung ist DMR eingeschaltet.



So überprüfen Sie, ob DMR eingeschaltet ist:

1. Drücken Sie , und wählen Sie  **Konfiguration** aus. Drücken Sie anschließend **OK**.
2. Wählen Sie **Netzwerkeinstellungen** aus, und drücken Sie **OK**.
3. Wählen Sie **Digital Media Renderer – DMR** aus, und drücken Sie **OK**.
4. Wählen Sie **Ein** aus, und drücken Sie **OK**.
5. Drücken Sie gegebenenfalls mehrmals die Taste , um das Menü zu beenden.

Netzwerkname des Fernsehers

Wenn sich mehr als ein Fernseher in Ihrem Heimnetzwerk befindet, können Sie diesen Fernseher in den Netzwerkeinstellungen umbenennen.

So benennen Sie Ihren Fernseher um:

1. Drücken Sie , und wählen Sie  **Konfiguration** aus. Drücken Sie anschließend **OK**.
2. Wählen Sie **Netzwerkeinstellungen** aus, und drücken Sie **OK**.
3. Wählen Sie **Netzwerkname des Fernsehers** aus, und drücken Sie **OK**, um den aktuellen Namen anzuzeigen. Mithilfe der Tastatur auf der Fernbedienung können Sie den Netzwerknamen des Fernsehers ändern.
4. Wählen Sie danach **Fertig** aus, und drücken Sie **OK**.
5. Drücken Sie gegebenenfalls mehrmals die Taste , um das Menü zu beenden.

App herunterladen

Die MyRemote-Fernbedienungs-App steht für mobile Geräte mit Apple iOS oder Android zur Verfügung.

Apple iPhone

Um die App auf Ihr iPhone herunterzuladen, öffnen Sie den Apple App Store, und suchen Sie nach der **Philips MyRemote-Fernbedienungs-App**.



Apple iPad

Um die App auf Ihr iPad herunterzuladen, öffnen Sie den Apple App Store, und suchen Sie nach der **Philips MyRemote-HD-Fernbedienungs-App**.



Android

Um die App auf Ihr Android-Gerät herunterzuladen, öffnen Sie den Android Market, und suchen Sie nach der **Philips MyRemote-Fernbedienungs-App**.



Startmenü von MyRemote

Nachdem Sie die MyRemote-Fernbedienungs-App heruntergeladen haben, wird sie im Startmenü Ihres Smartphones oder Tablets angezeigt. Tippen Sie auf das MyRemote-Symbol, um die App zu starten.



Im Startmenü von MyRemote finden Sie die folgenden Funktionen:

- SimplyShare
- Net TV
- Control

Wenn Sie ein Tablet verwenden, finden Sie außerdem Folgendes:

- Programmführer

PHILIPS

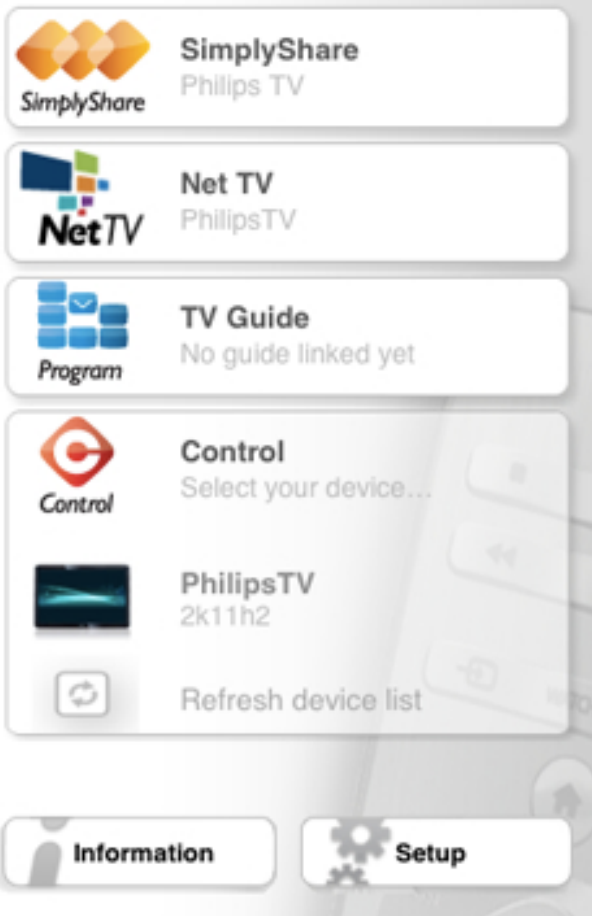

SimplyShare

Mit **SimplyShare** können Sie Mediendateien (Fotos, Musik oder Videos) von einem Gerät in Ihrem Heimnetzwerk an ein anderes Gerät senden.



Um SimplyShare in der MyRemote-Fernbedienungs-App zu öffnen, tippen Sie im Startmenü auf die Schaltfläche **SimplyShare**.

Auswählen eines Geräts, von dem Medien gesendet werden sollen

1. Tippen Sie auf den weißen Balken oben, um die Liste der verfügbaren Geräte zu öffnen.
2. Tippen Sie auf ein Gerät in der Liste.

Auswählen eines Geräts, das die Medien wiedergeben soll

1. Tippen Sie auf den weißen Balken unten, um die Liste der verfügbaren Geräte zu öffnen.
2. Tippen Sie auf ein Gerät in der Liste.

Auswählen einer Mediendatei

Sie können den gewünschten Medientyp auswählen: **Musik**, **Videos** oder **Fotos**.

1. Tippen Sie auf den gewünschten Medientyp.
2. Tippen Sie in der Liste auf ein Lied, Video oder Foto, das auf dem ausgewählten Gerät wiedergegeben werden soll.

Kompatible Medienformate

Auf dem Fernseher können vielfältige Medienformate wiedergegeben werden.

Drücken Sie in der **Hilfe**  **Liste**, und öffnen Sie **Wiedergabeformate**, um die Liste der mit dem Fernseher kompatiblen Dateiformate aufzurufen.

Net TV

Mit der Net TV-Schaltfläche im Startmenü von MyRemote können Sie Net TV/Smart TV auf Ihrem Fernseher öffnen.



Um Net TV/Smart TV auf Ihrem Fernseher zu öffnen, tippen Sie im Startmenü von MyRemote auf die Schaltfläche **Net TV**.

Zum Durchsuchen der Seiten können Sie die Fernbedienung der MyRemote-Fernbedienungs-App verwenden. Mit der Tastatur der MyRemote-Fernbedienungs-App können Sie Text ganz einfach auf dem Fernseher eingeben.

Fernsehzeitschrift



Wenn Sie ein Tablet besitzen, können Sie den Programmführer des Fernsehers auf dem Tablet-PC abrufen, das Fernsehprogramm einsehen und Informationen zu den einzelnen Sendungen lesen. Wenn Sie auf den Titel einer Sendung tippen, wechselt der Fernseher direkt zum entsprechenden Sender.



Um den Programmführer zu öffnen, tippen Sie im Startmenü von MyRemote auf die Schaltfläche "Programmführer". Wenn Sie die Schaltfläche "Programmführer" zum ersten Mal antippen, werden Sie gefragt, ob Sie das Tablet und den Fernseher verknüpfen möchten.

Vorbereitung

Überprüfen Sie, bevor Sie das Tablet und den Fernseher verknüpfen, ob der Programmführer über das Internet aktualisiert wird.

1. Drücken Sie , und wählen Sie  **Konfiguration** aus. Drücken Sie anschließend **OK**.
2. Wählen Sie **TV-Einstellungen** > **Allgemeine Einstellungen** > **Programmführer** aus.

3. Wählen Sie aus, dass der Programmführer **über das Internet** aktualisiert wird, und drücken Sie **OK**.

4. Drücken Sie gegebenenfalls mehrmals die Taste **↵**, um das Menü zu beenden.

Verknüpfen mit dem Fernseher

So verknüpfen Sie das Tablet mit dem Programmführer des Fernsehers:

1. Drücken Sie auf der Fernbedienung die Taste **GUIDE**, um den Programmführer auf dem Fernseher zu öffnen.

2. Drücken Sie die gelbe Taste  (gelb), um die Liste der erkannten mobilen Geräte zu öffnen.

3. Wählen Sie das Gerät in der Liste aus, und drücken Sie **OK**, um den Code zur Verknüpfung anzuzeigen.

4. Starten Sie auf dem Tablet die MyRemote-Fernbedienungs-App, und tippen Sie im Startmenü auf die Schaltfläche

Einrichtung.

5. Tippen Sie auf die Option **Programmführer**.

6. Geben Sie den Code zur Verknüpfung ein.

Steuerung

Mit der Schaltfläche "Control" im Startmenü von MyRemote können Sie Ihr Smartphone oder Tablet in eine Fernbedienung mit komplettem Funktionsumfang für Ihren Fernseher verwandeln.



Control

Tippen Sie auf die Schaltfläche **Control**, um Ihren Fernseher (oder Ihren Philips Blu-ray Disc-Player oder Ihr Home Entertainment-System) auszuwählen.

Tippen Sie auf das Gerätesymbol, um dessen Fernbedienung zu öffnen.

Zukünftige Aktualisierungen

Informieren Sie sich regelmäßig über Software-Aktualisierungen für die MyRemote-Fernbedienungs-App in den App Stores.

In einer zukünftigen Aktualisierung wird die **WiFi Smart Screen**-Funktion angeboten. Mit dieser Funktion können Sie digitale Fernsehsender auf Ihrem Smartphone oder Tablet aufrufen.

Skype

Was ist Skype?

Mit **Skype™** können Sie kostenlose Videoanrufe über Ihren Fernseher tätigen. Sie können Ihre Familie und Freunde überall auf der Welt anrufen und sehen. Während Sie mit Ihren Freunden sprechen, können Sie sie gleichzeitig auf dem großen Fernsehbildschirm sehen.



Für einen Videoanruf mit Skype benötigen Sie eine separat erhältliche **Philips PTA317** Fernsehkamera mit integriertem Mikrofon und eine gute Internetverbindung.

Bevor Sie Skype einrichten können, müssen Sie den Fernseher mit dem Internet verbinden. Dazu können Sie eine kabellose oder eine kabelgebundene Verbindung verwenden. Drücken Sie in der **Hilfe ≡ Liste**, und öffnen Sie **Netzwerk, Kabellos**, um Informationen zum Anschluss des Fernsehers an Ihr Heimnetzwerk und das Internet zu erhalten.

Skype-Konto

Um Skype verwenden zu können, müssen Sie für sich oder Ihre Familie ein Skype-Konto erstellen. Sie können das neue Konto entweder auf dem Fernseher oder über Ihren Computer erstellen.

Skype-Guthaben oder Skype-Abonnements

Mit Skype können Sie gegen eine geringe Gebühr auch Festnetz- oder Mobiltelefone anwählen. Über Ihren Computer können Sie unter www.skype.com Skype-Guthaben erwerben oder ein Skype-Abonnement eingehen.

Installieren der Kamera

Verbinden Sie das Kamerakabel des Fernsehers mit einem der USB-Anschlüsse an der Seite des Fernsehers.

Beugen Sie den kleinen Bügel wie unten in der Abbildung dargestellt, und positionieren Sie die Kamera oben auf dem Fernseher.

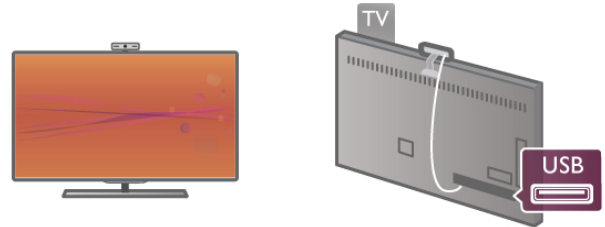

Richten Sie die Kamera auf die Stelle, an der Sie normalerweise sitzen. In den Skype-Einstellungen können Sie die Kamera testen, den Blickwinkel überprüfen und den Zoom einstellen.

Sie können die Kamera an einer beliebigen Stelle anbringen, es wird jedoch empfohlen, sie etwas von den Lautsprechern des Fernsehers entfernt zu positionieren.

Wenn die Kamera des Fernsehers nicht angeschlossen ist, kann Skype nicht gestartet werden.

Anmelden – Neues Konto

Wenn der Fernseher über Zugang zum Internet verfügt und die Kamera positioniert ist, können Sie Skype auf Ihrem Fernseher starten.

Drücken Sie zum Öffnen der Anmeldeseite von Skype die Taste **⬆**. Das Home-Menü wird geöffnet. Wählen Sie **Skype** aus, und drücken Sie **OK**.

Geben Sie Ihren **Skypenamen** und das **Passwort** ein, wählen Sie **Anmelden** aus, und drücken Sie **OK**. Das Skype-Menü wird geöffnet.

Haben Sie Ihren Skypenamen und das Passwort vergessen?

Öffnen Sie Skype am Computer, um ein vorübergehendes Passwort für Skype zu erhalten.

Erstellen eines neuen Kontos

Wenn Sie noch keinen Skypenamen und kein Passwort besitzen, können Sie auf der Anmeldeseite ein neues Konto am Bildschirm erstellen.

1. Wählen Sie auf der Anmeldeseite **Neues Konto** aus, und drücken Sie **OK**.

2. Erstellen Sie ein neues Konto.

- **Vollständiger Name**

Geben Sie Ihren vollständigen Namen ein.

- **Skypename**

Geben Sie einen Namen ein, den Sie als Skypenamen benutzen möchten. Ihr Skypename wird in der Kontaktliste von anderen Skype-Benutzern angezeigt. Ein Skypename muss mit einem Groß- oder Kleinbuchstaben beginnen und zwischen 6 und 32 Zeichen lang sein. Zahlen können ebenfalls enthalten sein. Im Skypenamen dürfen keine Leerzeichen verwendet werden.

- **Passwort**

Geben Sie ein Passwort ein. Es muss zwischen 6 und 20 Zeichen lang sein und mindestens einen Buchstaben oder eine Zahl enthalten. Sonderzeichen wie ein Marken-, Aufzählungs- oder Eurozeichen sind nicht erlaubt. Im Skype-Passwort dürfen keine Leerzeichen verwendet werden.

- **E-Mail**

Geben Sie Ihre E-Mail-Adresse ein.

3. Nehmen Sie die **Nutzungsbedingungen** von Skype an.

4. Wenn Ihr neues Konto akzeptiert wurde, werden Sie angemeldet.

Sie können Ihr **Skype-Profil** auf Ihrem Computer bearbeiten oder vervollständigen. Starten Sie Skype am Computer, melden Sie sich mit Ihrem Skypenamen und dem Passwort an, und öffnen Sie Ihr Skype-Profil. Sie können Ihr Profilbild ändern, eine Mood-Mitteilung hinzufügen oder die Privatsphäre-Einstellungen festlegen.

Keine Notrufe



Keine Notrufe – Skype ist kein Ersatz für Ihr Telefon und kann daher nicht für Notrufe verwendet werden.

6.3

Kontakte

Kontakte-Seite

Die Seite **Kontakte** beinhaltet eine Liste Ihrer Skype-Kontakte. Die Kontakte werden mit Ihrem Skypenamen angezeigt. Auf dieser Seite können Sie Kontakte hinzufügen, blockieren oder löschen. Sie können einzelne Daten zum Kontakt oder den Anrufverlauf mit diesem Kontakt anzeigen.

Informationen zum Kontakt

Um einzelne Daten eines Kontakts anzuzeigen, wählen Sie den entsprechenden Kontakt aus, und drücken Sie **INFO**.

Kontaktverlauf

Um alle Anrufe mit diesem Kontakt anzuzeigen, drücken Sie **Kontaktverlauf**.

Wenn Sie sich mit einem anderen Skype-Konto auf dem Fernseher anmelden, wird der Verlauf aller Kontakte Ihres Kontos gelöscht.

Online-Status

Um zu erfahren, ob ein Kontakt online ist, überprüfen Sie das Online-Status-Symbol neben dem Skypenamen Ihres Kontakts. Wie bei allen Benutzern wird auch Ihr Online-Status auf deren Kontakte-Seite angezeigt. Diesen können Sie jedoch, wie auch andere Benutzer, nach Bedarf ändern.

1. Drücken Sie auf der Kontakte-Seite **OPTIONS**, und wählen Sie **Online-Status** aus.

2. Wählen Sie in der Liste einen Status aus, und drücken Sie **OK**.

Bei jedem Einschalten des Fernsehers wird Ihr Status wieder auf **Online** zurückgesetzt.



- **Online**

Dies ist die reguläre Einstellung, wenn Sie sich bei Skype anmelden. Ihre Kontakte können sehen, dass Sie online sind, und Sie kontaktieren.



- **Abwesend**

Ihre Kontakte können sehen, dass Sie angemeldet sind, aber derzeit möglicherweise nicht fernsehen. Ihre Kontakte können dennoch versuchen, Sie anzurufen.



- **Beschäftigt**

Ihre Kontakte können sehen, dass Sie zwar online sind, aber nicht gestört werden möchten. Ihre Kontakte können dennoch versuchen, Sie anzurufen. In diesem Fall erhalten Sie ein entsprechendes Tonsignal.



- **Als offline anzeigen**

Für Ihre Kontakte sieht es so aus, als wären Sie nicht angemeldet. Sie können Skype jedoch wie gewöhnlich verwenden, ohne dabei von eingehenden Anrufen gestört zu werden.



- **Offline**

Wird automatisch angezeigt, wenn Sie nicht angemeldet sind. Sie können Ihren Status auch manuell auf "Offline" setzen.

Festnetz- und Mobiltelefonnummern

Sie können den Kontakten in Ihrer Liste eine Festnetz- oder Mobiltelefonnummer hinzufügen. Die entsprechenden Kontakte werden mit diesem Symbol gekennzeichnet.

Hinzufügen eines Kontakts

Wenn Sie den Skypenamen oder die E-Mail-Adresse von einem Ihrer Freunde kennen, können Sie ihn ganz einfach Ihrer Kontaktliste hinzufügen. Wenn Sie den Skypenamen oder die E-Mail-Adresse Ihres Freundes nicht kennen, können Sie auch versuchen, ihn mithilfe seines Namens zu finden.

1. Wählen Sie in der Menüleiste die Seite **Kontakte** aus. Zur Menüleiste gelangen Sie durch Drücken der Taste **LIST** oder **S**.
2. Drücken Sie **Kontakt hinzufügen**.
3. Geben Sie im Textfeld einen Skypenamen, eine E-Mail-Adresse oder einen Namen ein. Verwenden Sie zur Texteingabe die Tastatur der Fernbedienung.
4. Wählen Sie **Suchen** aus, und drücken Sie **OK**.
5. Skype sucht nach Benutzern, die Ihrer Suchanfrage entsprechen. Um zu überprüfen, ob Sie die richtige Person ausgewählt haben, drücken Sie **INFO**. Die Informationen zu diesem Kontakt werden angezeigt.
6. Wenn es sich um die gesuchte Person handelt, wählen Sie **Hinzufügen** aus, und drücken Sie **OK**.



Der neu hinzugefügte Kontakt muss Ihre Anfrage zuerst akzeptieren, bevor sein Name Ihrer Kontaktliste hinzugefügt wird. Bis dahin wird der neue Kontakt als "Offline" angezeigt.

Akzeptieren einer Kontaktanfrage

Wenn Sie andere Skype-Benutzer gem ihrer Kontakte-Liste hinzufügen möchten, können diese Ihnen eine Anfrage senden. Sie können die Anfrage dann annehmen oder ablehnen.

Blockieren eines Kontakts

Sie können dafür sorgen, dass Sie einem anderen Skype-Benutzer gegenüber immer als "Offline" angezeigt werden. Ein blockierter Kontakt kann Sie nicht über Skype kontaktieren. Ein blockierter Kontakt wird nicht informiert, wenn Sie sich anmelden. Sie werden in der Kontaktliste des blockierten Kontakts immer als "Offline" angezeigt.

Wählen Sie auf der Seite **Kontakte** einen Kontakt aus, und drücken Sie **Kontakt blockieren**.

Sie können die Blockierung eines Kontakts jederzeit aufheben. Wählen Sie den Kontakt dazu in der Liste aus, und drücken Sie **Kontakt freigeben**.



Ein blockierter Kontakt in der Liste wird mit diesem Symbol gekennzeichnet.

Um eine Liste aller blockierten Kontakte anzuzeigen, drücken Sie **OPTIONS**, und wählen Sie **Gesperrte Kontakte** aus. Um jemanden in der Liste freizugeben, wählen Sie den Namen aus, und drücken Sie **OK**.

6.4

Anrufe tätigen mit Skype

Video- und Sprachanruf

Bei einem Videoanruf können Sie Ihre Freunde kostenlos anrufen und sie gleichzeitig auf dem Fernsehbildschirm sehen.

Tätigen eines Videoanrufs

Wählen Sie auf der Seite **Kontakte** die Person aus, die Sie anrufen möchten. Wählen Sie dann die Schaltfläche **Videoanruf** aus, und drücken Sie **OK**.

Wenn Ihr Kontakt ebenfalls eine Kamera installiert hat und den Anruf entgegennimmt, wird die Person als Vollbild auf Ihrem Bildschirm angezeigt. Wenn Ihre Fernsehkamera eingeschaltet ist, leuchtet die blaue LED-Anzeige auf. In einem kleinen Fenster auf dem Bildschirm wird angezeigt, was Ihr Kontakt sieht.

Um den Ton des Mikrofons während des Anrufs auszuschalten, drücken Sie **Stummschalt**.

Um die Kamera auszuschalten, drücken Sie **Kamera aus**. Um den Zoom für die Kamera zu aktivieren und den Bildausschnitt festzulegen, drücken Sie **Zoom**. Jetzt können Sie **Verkleinern** oder **Vergrößern** auswählen. Mithilfe der Pfeiltasten können Sie den Bildausschnitt einstellen. Wenn Sie mit der Zoomeinstellung und dem Bildausschnitt zufrieden sind, drücken Sie **Zoom festsetzen**.

Um einen Anruf zu beenden, drücken Sie **Anruf beenden** und anschließend **OK**.

Tätigen eines Sprachanrufs

Sie können einen Skype-Anruf ohne Video tätigen, wenn die Kamera ausgeschaltet ist.

Um einen Anruf ohne Video zu tätigen, wählen Sie den Kontakt aus, und drücken Sie **Sprachanruf**. Drücken Sie anschließend **OK**.

Um den Ton des Mikrofons während des Anrufs auszuschalten, drücken Sie **Stummschalt**.

Um den Sprachanruf zu beenden, wählen Sie **Anruf beenden** aus, und drücken Sie **OK**.

Sie können von einem Sprachanruf jederzeit zu einem Videoanruf umschalten. Drücken Sie hierzu **Kamera ein**.

Ein Kontakt kann Sie einem Videoanruf mit mehr als einem Teilnehmer hinzufügen. Sie selbst können keinen zusätzlichen Teilnehmer hinzufügen.

Kamera und Mikrophon

Für die Lautstärke des Mikrofons wird automatisch die ideale Einstellung festgelegt.







Sie können Ihre Kamera mit integriertem Mikrophon testen, um herauszufinden, ob sie funktioniert.

Drücken Sie **LIST**, um zur Menüleiste zu gelangen. Wählen Sie in der Menüleiste **Einstellungen** aus, und drücken Sie **Kamera und Mikrophon testen**.

Anrufen von Festnetz- und Mobiltelefonen



Mit Skype können Sie auch Festnetz- und Mobiltelefone anrufen. Zum Anrufen von Telefonen müssen Sie auf Ihrem Computer Skype-Guthaben erwerben. Neben Skype-Guthaben ist auch ein Skype-Abonnement möglich.

Anrufen eines Telefons

1. Wählen Sie in der Menüleiste  **Telefone anrufen** aus. Durch Drücken von **LIST** gelangen Sie zur Menüleiste.
2. Geben Sie die Telefonnummer über die Fernbedienungstasten ein, oder wählen Sie die Nummern über das Tastenfeld auf dem Bildschirm aus.
Um das Zeichen + (Plus) einzugeben, drücken Sie  +.
Um das Zeichen * (Stern) einzugeben, drücken Sie  *.
Um das Zeichen # (Raute) einzugeben, drücken Sie  #.
Um eine Stelle zu löschen, drücken Sie  **Rücktaste**.
3. Wenn Sie die Nummer vollständig eingegeben haben, wählen Sie die Schaltfläche **Anrufen** aus, und drücken Sie **OK**.
Um den Ton des Mikrofons während des Anrufs auszuschalten, drücken Sie  **Stummschalt**.

Um einen Telefonanruf zu beenden, drücken Sie **Anruf beenden** und anschließend **OK**.

Liste der zuletzt angerufenen Telefone

Wenn Sie zuvor bereits Telefone per Skype angerufen haben, können Sie in der Liste links eine Telefonnummer auswählen. Um die ausgewählte Telefonnummer zu löschen, drücken Sie  **Nummer löschen**.
Um diese Telefonnummer Ihrer Kontaktliste hinzuzufügen, drücken Sie  **Kontakte hinzufügen**.
Um alle Telefonnummern zu löschen, drücken Sie  **Alles löschen**.



Keine Notrufe – Skype ist kein Ersatz für Ihr Telefon und kann daher nicht für Notrufe verwendet werden.

Annehmen eines Anrufs

Wenn Sie bei Skype angemeldet sind und beim Fernsehen ein Anruf eingeht, wird auf dem Bildschirm eine Nachricht angezeigt. In der Nachricht enthalten sind der Name des Anrufers und die Optionen zum Annehmen oder Ablehnen des Anrufs.

Um den Anruf anzunehmen, wählen Sie die Schaltfläche **Annehmen** in der Nachricht aus, und drücken Sie **OK**.
Um den Anruf abzulehnen, wählen Sie die Schaltfläche **Ablehnen** aus, und drücken Sie **OK**.

Wenn neue Kontaktanfragen eingeht, werden diese sofort angezeigt.

Skype während der Wiedergabe von Leihfilmen und "Pause TV"

Wenn Sie einen Leihfilm von einem Sender oder einem Videoshop ansehen oder "Pause TV" verwenden, wird der Film oder die Sendung durch die Annahme eines Skype-Anrufs unterbrochen.

Um die Wiedergabe des Leihfilms fortzusetzen, müssen Sie zurück zum Videoshop oder Senderservice wechseln. Bei einigen Videoshops und Services ist es nicht erlaubt, den Film erneut zu starten. Der Sendungsspeicher von Pause TV wird gelöscht.

Skype während der Aufnahme

Wenn Sie gerade eine Sendung auf der angeschlossenen USB-Festplatte aufnehmen, erhalten Sie bei einem eingehenden Anruf eine Benachrichtigung mit dem Namen des Anrufers. Während der Aufnahme erlaubt der Fernseher nicht, einen Skype-Anruf anzunehmen. Nach Abschluss der Aufnahme können Sie den Anrufer über die Seite  **Zuletzt** einfach zurückrufen.

Kontaktbenachrichtigungen

Zusätzlich zu den Benachrichtigungen bei gewöhnlichen Anrufen können Sie auch eine Meldung erhalten, wenn ein Kontakt in den Online- oder Offline-Status wechselt. Auf der Seite  **Einstellungen** können Sie diese Kontaktbenachrichtigungen ausschalten.

Neueste Anrufe

Auf der Seite  **Zuletzt** können Sie Ihre jüngsten Skype-Ereignisse aufrufen.

Das neueste Skype-Ereignis wird ganz oben angezeigt. Sie sehen den Kontakt, die Art des Ereignisses – Videoanruf oder Telefonanruf – und die Uhrzeit.

Genau wie auf der Kontakte-Seite können Sie einen Videoanruf, einen Sprachanruf oder einen Telefonanruf mit einem ausgewählten Kontakt tätigen.

Verlauf



Wie lange Ihre Skype-Ereignisse im Verlauf gespeichert werden, hängt von der Anzahl Ihrer Kontakte und der Intensivität der Skype-Nutzung ab.

Wenn Sie sich mit einem anderen Skype-Konto an diesem Fernseher anmelden, wird der Verlauf gelöscht.



Voicemail

Wenn Sie jemand über Skype anruft und Sie den Anruf nicht annehmen können, kann der Anrufer eine Nachricht auf Ihrer Skype Voicemail hinterlassen.

Um eine Nachricht auf der Voicemail von Kontakten hinterlassen zu können, müssen Sie die Skype Voicemail auf Ihrem Computer einrichten.
Wenn Sie selbst keine Voicemail eingerichtet haben, der Anrufer jedoch über Voicemail verfügt, kann dieser eine Nachricht für Sie hinterlassen.

Auf der Seite  **Voicemail** können Sie Sprachnachrichten wiedergeben, die für Sie hinterlassen wurden. Wenn neben dem Voicemail-Symbol in der Menüleiste eine Zahl angezeigt wird, wurde eine neue Sprachnachricht für Sie hinterlegt:  1.

Wiedergeben einer Sprachnachricht

Um eine Sprachnachricht wiederzugeben, wählen Sie in der Menüleiste das Voicemail-Symbol  aus. Wählen Sie dann die neue Sprachnachricht in der Liste aus, und drücken Sie **OK**. Sie können die neue Nachricht so oft Sie möchten abrufen. Wenn Sie die Seite  **Voicemail** jedoch schließen, werden alle wiedergegebenen Nachrichten aus der Liste entfernt.

Genau wie auf der Kontakte-Seite können Sie einen Videoanruf, einen Sprachanruf oder einen Telefonanruf mit einem ausgewählten Kontakt tätigen.

6.5

Skype-Guthaben

Auf der Skype-Website können Sie **Skype-Guthaben** kaufen oder ein **Skype-Abonnement** eingehen. Wenn Sie über Skype-Guthaben oder ein Skype-Abonnement verfügen, können Sie über Ihren Fernseher Festnetz- und Mobilfunktelefone anrufen.

Erwerben von Skype-Guthaben

Um Skype-Guthaben zu erwerben oder ein Skype-Abonnement einzugehen, melden Sie sich auf dem Computer bei Skype an.

Das erworbene Skype-Guthaben steht zur Verfügung, wenn Sie sich auf dem Fernseher bei Skype anmelden.

Der Betrag des Guthabens bzw. die Abonnement-Daten werden auf jeder Seite angezeigt, von der aus Sie einen Telefonanruf tätigen können.

Geringes Skype-Guthaben

Wenn das verfügbare Skype-Guthaben nicht ausreicht, um ein Telefonat zu führen, wird eine Nachricht angezeigt.

6.6

Skype-Einstellungen

Automatische Anmeldung

Sie können Skype so einstellen, dass Sie bei jedem Einschalten des Fernsehers automatisch angemeldet werden. Die Eingabe des Skypenamens oder Passworts ist nicht nötig.

Navigieren Sie zur Menüleiste, und wählen Sie  **Einstellungen** aus, um die Einstellungen zu öffnen. Wählen Sie **Automatische Anmeldung** aus, und drücken Sie **OK**, um die Funktion zu aktivieren oder zu deaktivieren.

Kontaktbenachrichtigungen

Sie können wählen, ob Sie beim Fernsehen Online-Status-Benachrichtigungen Ihrer Kontakte erhalten möchten oder nicht.

Navigieren Sie zur Menüleiste, und wählen Sie  **Einstellungen** aus, um die Einstellungen zu öffnen. Wählen Sie **Kontaktbenachrichtigungen** aus, und drücken Sie **OK**, um die Funktion zu aktivieren oder zu deaktivieren.

Online-Status

Sie können Ihren eigenen Online-Status ändern.

Navigieren Sie zur Menüleiste, und wählen Sie  **Einstellungen** aus, um die Einstellungen zu öffnen. Wählen Sie **Online-Status** und dann den Online-Status aus, den Ihre Kontakte sehen sollen, wenn Sie online sind. Drücken Sie anschließend **OK**.

Klingelton-Lautstärke

Sie können die Lautstärke des Skype-Klingeltons anpassen.



Navigieren Sie zur Menüleiste, und wählen Sie  **Einstellungen** aus, um die Einstellungen zu öffnen. Wählen Sie **Klingelton-Lautstärke** aus, und stellen Sie die Lautstärke mithilfe der Pfeiltasten nach oben und unten entsprechend ein.

Testen von Kamera und Mikrofon

Sie können testen, ob Ihre Skype-Kamera und das Mikrofon funktionieren. Sie können zudem den Zoom und den Bildausschnitt der Kamera so einstellen, wie er bei Ihren Kontakten angezeigt werden soll.

Navigieren Sie zur Menüleiste, und wählen Sie  **Einstellungen** aus, um die Einstellungen zu öffnen. Wählen Sie **Kamera und Mikrofon testen** aus. Das Bild der Kamera sollte angezeigt und Ihre Stimme durch die Mikrofon-Lautstärke abgebildet werden.

Zoomen und Festlegen des Bildausschnitts

1. Drücken Sie  **Verkleinern** oder  **Vergrößern**.
2. Wenn das Bild vergrößert wird, können Sie den Kamerarahmen nach oben, unten, rechts oder links verschieben, um den gewünschten Bildausschnitt zu erhalten. Verwenden Sie zum Verschieben die Pfeiltasten auf der Fernbedienung.
3. Drücken Sie  **Zoom festsetzen**, wenn Sie fertig sind.

Die Lautstärke des Mikrofons wird automatisch angepasst.

Passwort ändern

Sie können Ihr aktuelles Skype-Passwort ändern und ein neues Passwort eingeben.

1. Navigieren Sie zur Menüleiste, und wählen Sie **⚙ Einstellungen** aus, um die Einstellungen zu öffnen.
2. Wählen Sie **Passwort ändern** aus.
3. Wählen Sie das Textfeld **Aktuelles Passwort** aus, und geben Sie Ihr Passwort ein.
4. Wählen Sie das Textfeld **Neues Passwort** aus, und geben Sie ein neues Passwort ein.
5. Wählen Sie das Textfeld **Passwort bestätigen** aus, und geben Sie das neue Passwort erneut ein.
6. Drücken Sie **OK**, um das neue Passwort zu bestätigen.

6.7

Abmelden

Navigieren Sie zur Menüleiste, und wählen Sie **⚙ Einstellungen** aus, um die Einstellungen zu öffnen.
Wählen Sie **Abmelden** aus, um sich bei Skype abzumelden.

6.8

Nutzungsbedingungen

Lesen Sie die Nutzungsbedingungen von Skype unter www.skype.com/go/tou.

Lesen Sie zudem die Datenschutzrichtlinien unter www.skype.com/privacy.

Spiele

Spiele

Wenn Sie an den Fernseher eine Spielekonsole anschließen, können Sie auf dem Bildschirm Spiele wiedergeben.

Starten eines Spiels

Schalten Sie zur Spielekonsole, und drücken Sie **⬆️**. Wählen Sie dann das Symbol aus, das Sie für die Spielekonsole (z. B. Spiel oder Player) festgesetzt haben, und drücken Sie **OK**, um das Spiel anzuzeigen.

Ideale Spieleinstellung

Aktivieren Sie am Fernseher für Spiele, bei denen Geschwindigkeit und Präzision gefragt sind, die idealen Spieleinstellungen, bevor Sie das **Spiel** starten.

Wenn Ihre Spielekonsole als Gerät des Typs **Spiel** im Source-Menü hinzugefügt wird (Liste aller Anschlüsse), werden am Fernseher automatisch die idealen **Spieleinstellungen** vorgenommen.

Wenn die Spielekonsole als Typ **Player** eingestellt ist und meistens als Disc-Player verwendet wird, sollten Sie die Einstellung **Player** nicht ändern.

So stellen Sie die idealen Einstellungen manuell auf dem Fernseher ein:

1. Drücken Sie **⬆️**, und wählen Sie **⚙️ Konfiguration** aus. Drücken Sie anschließend **OK**.
2. Wählen Sie **TV-Einstellungen > Bild > Spiel/PC** aus, und drücken Sie **OK**.
3. Wählen Sie **Spiel** aus, und drücken Sie **OK**.
4. Drücken Sie gegebenenfalls mehrmals die Taste **➡️**, um das Menü zu schließen. Achten Sie darauf, die Einstellung Spiel/PC wieder auf **Aus** zu setzen, wenn Sie mit dem Spielen fertig sind.

Drücken Sie in der **Hilfe ≡ Liste**, und öffnen Sie **Spielekonsole, Anschließen**, um weitere Informationen zum Anschließen einer Spielekonsole an den Fernseher zu erhalten.

Spiele für zwei Spieler

Wenn Sie ein Spiel für mehrere Spieler auf einem geteilten Bildschirm spielen, können Sie den Fernseher so einrichten, dass jeder Bildschirm im Vollbildmodus angezeigt wird. Jeder Spieler sieht nur seinen eigenen Teil des Spiels, und das im Vollbildmodus. Der Fernseher verwendet zur Anzeige beider Bildschirme die 3D-Technologie.

Um ein Spiel für zwei Spieler mit zwei Bildschirmen im Vollbildmodus zu spielen, benötigen Sie eine 3D-Brille für jeden Spieler.

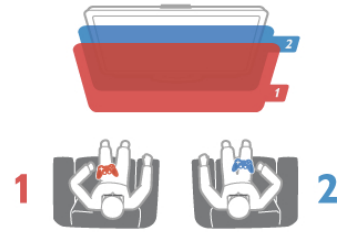

Was wird benötigt?

Um ein Spiel für zwei Spieler auf diesem Fernseher zu spielen, benötigen Sie ein Zwei-Spieler-Kit mit 2 passiven 3D-Brillen – Philips PTA436 (separat erhältlich).

Weiterhin muss die Spielekonsole über HDMI angeschlossen sein.

Starten eines Spiels für zwei Spieler

1. Drücken Sie **⬆️ Source**, um die Spielekonsole auszuwählen. Drücken Sie anschließend **OK**.
2. Starten Sie auf der Spielekonsole das Spiel, und wählen Sie den Modus für mehrere bzw. zwei Spieler aus. Stellen Sie den geteilten Bildschirm-Modus ein.
3. Drücken Sie am Fernseher **≡ OPTIONS**, und wählen Sie **📺 Bild und Ton** und anschließend **2-Spieler-Mode** aus. Drücken Sie dann **OK***.
4. Wählen Sie das Format aus, in dem das Spiel auf dem geteilten Bildschirm angezeigt wird, **Side-by-Side** oder **Oben/unten**, und drücken Sie **OK**. Auf dem Fernseher werden 2 Vollbildschirmansichten angezeigt. Um auf den zwei verschiedenen Bildschirmen spielen zu können, muss jeder Spieler eine der beiden Brillen aufsetzen – Spieler 1 oder Spieler 2.

Ein- und Ausschalten der geteilten Bildschirmansicht

In der geteilten 2-Spieler-Bildschirmansicht können Sie zwischen dem geteilten Bildschirm und der kombinierten Ansicht wechseln, um das Spielmenü oder den Punktestand aufzurufen.

Zum Wechseln der Ansichten drücken Sie auf der Fernbedienung des Fernsehers die Taste **OK**.

Beenden des Spiels für zwei Spieler

Um die geteilte 2-Spieler-Bildschirmansicht zu beenden, drücken Sie **⬆️**, und wählen Sie eine andere Aktivität aus.



* Wenn "2-Spieler-Mode" nicht im Menü verfügbar ist, drücken Sie auf der Fernbedienung die Taste **3D**, wählen Sie **2D** aus, und drücken Sie **OK**.

TV - Technische Daten

Umweltschutz

Geringer Energieverbrauch

Unter Energiesparend werden alle Fernsehereinstellungen gebündelt, die zum Umweltschutz beitragen.

Drücken Sie während des Fernsehens die Taste , um die **Stromspareinstellungen** zu öffnen. Aktive Einstellungen sind mit einem   markiert.

Drücken Sie zum Beenden erneut die Taste .

Energiesparend

Diese Smart Bild-Einstellung legt zusammen mit AmbientLight die energiebewussteste Einstellung für die Bildwiedergabe fest. Um sie einzuschalten, wählen Sie unter

Stromspareinstellungen die Option **Energiesparen** und drücken **OK**.

Um den Energiesparmodus auszuschalten, wählen Sie eine andere Smart Bild-Einstellung.

Ausschalten des Bildschirms

Wenn Sie nur Musik hören, können Sie den Bildschirm ausschalten, um Energie zu sparen. Wählen Sie die Option **Bildsch. aus**, und drücken Sie **OK**. Um den Bildschirm wieder einzuschalten, drücken Sie eine beliebige Taste auf der Fernbedienung.

Lichtsensoren

Der Fernseher spart Strom, indem die Bildschirmhelligkeit mithilfe des Umgebungslichtsensors an das Umgebungslicht angepasst wird. Der integrierte Lichtsensor passt das Bild automatisch zusammen mit AmbientLight an die vorherrschenden Lichtbedingungen an. Um diese Funktion einzuschalten, wählen Sie **Lichtsensoren** aus, und drücken Sie **OK**. Um sie wieder auszuschalten, drücken Sie erneut **OK**.

Ausschalt-Timer

Wenn Sie innerhalb von 4 Stunden keine Taste auf der Fernbedienung drücken, oder wenn der Fernseher 10 Minuten lang kein Signal empfängt, wechselt der Fernseher automatisch in den Energiesparmodus. Wählen Sie **Ausschalt-Timer** aus. Wenn Sie den Fernseher als Monitor nutzen oder zum Fernsehen einen Digitalreceiver verwenden (eine Set-Top-Box, STB) und die Fernbedienung des Fernsehers nicht zum Einsatz kommt, deaktivieren Sie das automatische Ausschalten.

Neben den Stromspareinstellungen verfügt der Fernseher über weitere umweltfreundliche Anpassungsmöglichkeiten in Bezug auf den Energieverbrauch.

Geringer Stromverbrauch im Standby-Betrieb

Die führende und fortschrittliche Energieversorgungstechnik sorgt für einen extrem niedrigen Energieverbrauch des Fernsehers ohne Verzicht auf eine dauerhafte Standby-Funktion.

Energieverwaltung

Die fortschrittliche Energieverwaltung des Fernsehers ermöglicht eine optimale Energienutzung. Sie können überprüfen, inwiefern Ihre persönlichen Fernseheinstellungen die Helligkeit von aktuell auf dem Bildschirm angezeigten Bildern und die umgebenden Lichtverhältnisse den entsprechenden Energieverbrauch beeinflussen.

Um den Energieverbrauch zu prüfen, drücken Sie  > **Konfiguration** > **Demos anzeigen** > **Active Control** und anschließend **OK**. Wählen Sie eine Einstellung aus, und vergleichen Sie die entsprechenden Werte.

Europäisches Energie-Label

Das **Europäische Energie-Label** informiert Sie über die Energieeffizienzklasse des Produkts. Je grüner die Energieeffizienzklasse des Produkts ist, desto weniger Energie verbraucht es.

Auf dem Label werden die Energieeffizienzklasse, der durchschnittliche Stromverbrauch des Produkts bei Gebrauch und der durchschnittliche Energieverbrauch pro Jahr angegeben. Die Werte für den Stromverbrauch finden Sie ebenfalls auf der Philips Website für Ihr Land unter

www.philips.com/TV

Umweltzeichen

Philips legt großen Wert auf die Umweltfreundlichkeit seiner innovativen Verbraucherprodukte. Daher achten wir auf eine umweltschonende Produktion, auf die Vermeidung von schädlichen Substanzen, auf einen energiesparenden Verbrauch sowie auf Anleitungen zu Entsorgung und Recycling der Produkte.



Dank unserer Bemühungen wurde dieser Fernseher mit dem **EU-Umweltzeichen**, der Blume, ausgezeichnet. Weitere Informationen hierzu erhalten Sie unter www.ecolabel.eu. Detaillierte Informationen zu Energieverbrauch im Standby-Modus, Garantierichtlinien, Ersatzteilen und Entsorgung dieses Fernsehers finden Sie auf der Philips Website für Ihr Land unter www.philips.com.

Nutzungsende

Entsorgung von Altgeräten und Batterien

Ihr Gerät wurde unter Verwendung hochwertiger Materialien und Komponenten entwickelt und hergestellt, die recycelt und wiederverwendet werden können.



Befindet sich dieses Symbol (durchgestrichene Abfalltonne auf Rädern) auf dem Gerät, bedeutet dies, dass für dieses Gerät die Europäische Richtlinie 2002/96/EG gilt.



Informieren Sie sich über die örtlichen Bestimmungen zur getrennten Sammlung elektrischer und elektronischer Geräte.

Beachten Sie die geltenden regionalen Bestimmungen, und entsorgen Sie Altgeräte nicht mit dem normalen Hausmüll. Die korrekte Entsorgung des nicht mehr benötigten Produkts hilft, negative Auswirkungen auf Umwelt und Gesundheit zu vermeiden.

Ihr Produkt enthält Batterien, die der Europäischen Richtlinie 2006/66/EG unterliegen. Diese dürfen nicht mit dem normalen Hausmüll entsorgt werden.



Informieren Sie sich über die getrennte Sammlung von Batterien in Ihrem Land. Die korrekte Entsorgung der Batterien hilft, negative Auswirkungen auf Umwelt und Gesundheit zu vermeiden.

8.2

Power

Produktdaten können ohne Vorankündigung geändert werden. Weitere Details zu den Produktdaten finden Sie unter www.philips.com/support.

Power

- Stromversorgung: AC 220-240 V~, 50-60 Hz
- Umgebungstemperatur: 5 bis 35 °C
- Stromverbrauch Standby: < 0,1 W
- Informationen zum Stromverbrauch finden Sie in den Produktspezifikationen unter www.philips.com/support.

Die auf dem Typenschild des Produkt angegebene Nennleistung entspricht dem Energieverbrauch dieses Produkts bei normaler Verwendung im Haushalt (IEC 62087 Ed. 2). Die maximale Nennleistung (in Klammern) dient für die elektrische Sicherheit (IEC 60065 Ed. 7.2).

8.3

Empfang

- Antenneneingang: 75 Ohm, Koaxialbuchse (IEC75)
- Tuner-Band: Hyperband, S-Channel, UHF, VHF
- DVB: DVB-T (terrestrisch, Antenne) COFDM 2K/8K, DVB-T2-OFDM, FFT-Unterstützung 16 kext, 32 kext: nur für Fernsehertypen '... T/12', DVB-C (Kabel) QAM
- Analoge Videowiedergabe: NTSC, SECAM, PAL
- Digitale Videowiedergabe: MPEG2 SD/HD (ISO/IEC 13818-2), MPEG4 SD/HD (ISO/IEC 14496-10)
- Digitale Audiowiedergabe (ISO/IEC 13818-3)

8.4

Anzeige

Typ

- Displaytyp: LED Full HD
- Bildschirmgröße (diagonal):
 - 32PFL6XX7: 81 cm (32")
 - 37PFL6XX7: 94 cm (37")
 - 42PFL6XX7: 107 cm (42")
 - 47PFL6XX7: 119 cm (47")
 - 55PFL6XX7: 140 cm (55")
- Bildschirmauflösung: 1920 x 1080p
- 3D: Easy 3D, Zwei-Spieler Fullscreen Gaming-Modus, 3D-Tiefenanpassung, Konvertierung von 2D auf 3D
- Bildformat: 16:9
- Helligkeit: 400 cd/m²
- Max. Helligkeit: 65 %
- Dynamisches Kontrastverhältnis: 500.000:1
- Bildverbesserung: Pixel Precise HD, 400 Hz* Perfect Motion Rate, Micro-Dimming
- * 600 Hz bei XXPFL6X57, XXPFL6X67, XXPFL6X87, XXPFL6X97.

Bildschirmauflösungen

Computerformate - HDMI

Auflösung – Bildwiederholfrequenz

- 640 x 480 - 60 Hz
- 800 x 600 - 60 Hz
- 1024 x 768 - 60 Hz
- 1680 x 1050 - 60 Hz
- 1440 x 900 - 60 Hz
- 1600 x 1200 - 60 Hz
- 1400 x 1050 - 60 Hz
- 1280 x 800 - 60 Hz
- 1280 x 1024 - 60 Hz
- 1280 x 960 - 60 Hz
- 1920 x 1080 - 60 Hz

Computerformate - VGA

Auflösung – Bildwiederholfrequenz

- 640 x 480 - 60 Hz
- 800 x 600 - 60 Hz
- 1024 x 768 - 60 Hz
- 1680 x 1050 - 60 Hz
- 1440 x 900 - 60 Hz
- 1600 x 1200 - 60 Hz
- 1400 x 1050 - 60 Hz
- 1280 x 800 - 60 Hz
- 1280 x 1024 - 60 Hz
- 1280 x 960 - 60 Hz
- 1920 x 1080 - 60 Hz

Videoformate

Auflösung – Bildwiederholfrequenz

- 480i – 60 Hz

- 480p – 60 Hz
- 576i – 50 Hz
- 576p – 50 Hz
- 720p – 50 Hz, 60 Hz
- 1080i – 50 Hz, 60 Hz
- 1080p – 24 Hz, 25 Hz, 30 Hz, 50 Hz, 60 Hz

8.5

Ton

- Ausgangsleistung (RMS): 20 W (2 x 10 W)* bei 30 % Klirrfaktor (THD)
- * 28 W (2 x 14 W) bei XXPFL6X57, XXPFL6X67, XXPFL6X87, XXPFL6X97.
- Klangoptimierung: Automatische Lautstärkeregelung (AVL), Clear Sound, Incredible Surround, Incredible Surround 3D

8.6

Multimedia

Anschlüsse

- USB 2.0
- Ethernet-LAN RJ-45
- WiFi 802.11b/g/n (integriert)

Unterstützte USB-Dateisysteme

- FAT 16, FAT 32, NTFS

Wiedergabeformate

- Container: MPEG Program Stream, MPEG Transport Stream, AVI, MPEG-4, Matroska, Windows Media, ASF
- Video-Codices: MPEG-1, MPEG-2, MPEG-4 Part 2, MPEG-4 AVC (H264), WMV9, DivX®
- Audio-Codices: MP3, AAC, HE-AAC V1, HE-AAC V2, WMA, AC3
- Bild-Codices: JPEG
- Beschränkungen: WMA (V2 bis V9.2), MPEG-4 AVC (bis zu Ebene 4.0)

DivX®

Drücken Sie in der **Hilfe**  **Liste**, und öffnen Sie **DivX® VOD**, um weitere Informationen zu erhalten.

Unterstützte Medienserverprogramme (DMS)

- Windows Media Player 11 (für Microsoft Windows XP, Vista oder Windows 7)
- TVersity 1.9.3 (pro) (für Windows XP)
- Twonky Media – PacketVideo 4.4.9 (für PC und Intel MacOX)
- Nero 9 – Nero MediaHome (für Microsoft Windows XP)
- Sony Vaio-Medienserver (für Microsoft Windows XP oder Vista)
- Sony PS3 Medienserver (für Windows XP)
- Google Media Server (Google Desktop) (für Windows XP)
- DiXiM (für Windows XP)
- Macrovision Network-Medienserver (für Windows XP)
- Philips NAS SPD8020 (v. 1.2.9.47)
- Fuppes (für Linux)
- uShare (für Linux)

Unterstützte mobile Geräte (DMS/DMC)

- Nokia N78, N80, N81, N82, N92, N93, N93i, N95, N96, N800, N810
- Samsung SGH-i780

ESD-Bestimmungen

Dieses Gerät entspricht den Leistungskriterien A für ESD. Ein Eingreifen des Benutzers ist erforderlich, wenn das Gerät aufgrund einer elektrostatischen Entladung nicht mehr aus dem Modus zurückschaltet.

8.7

Anschlüsse

Rückseite des Fernsehers

- SCART (Adapter im Lieferumfang enthalten): Audio-L/R, CVBS-Eingang, RGB
- YPbPr: Y Pb Pr (Adapter im Lieferumfang enthalten), Audio-L/R
- VGA (D-sub 15), Audioeingang (3,5 mm Miniklinkenbuchse)
- Audioeingang (DVI an HDMI/VGA) (3,5 mm Stereo-Miniklinkenbuchse)
- 3 HDMI-Eingänge mit ARC (3D)
- USB
- LAN-Netzwerk – (RJ45)

Seite des Fernsehers

- 1 seitlicher HDMI-Eingang* mit ARC (3D)
- 2x USB
- Audioausgang L/R - anzeigesynchron (optisch)
- Common Interface-Steckplatz (CI+/CAM)
- Kopfhörer (3,5 mm Stereo-Miniklinkenbuchse)

* 2 seitliche HDMI-Eingänge bei xxPFL6057, xxPFL6067, xxPFL6097, xxPFL66x7, xxPFL67x7, xxPFL68x7.

8.8

Abmessungen und Gewichte

32PFL6XX7

Breite 724,4 mm
 Höhe 453,1 mm
 Tiefe 34,26 mm
 Gewicht ±7,85 kg
 ... mit Standfuß
 Höhe 505,6 mm
 Tiefe 218 mm
 Gewicht ±10 kg

37PFL6XX7

Breite 834 mm
 Höhe 515,7 mm
 Tiefe 30,4 mm
 Gewicht ±9,5 kg
 ... mit Standfuß
 Höhe 555 mm
 Tiefe XXX mm
 Gewicht ±12 kg

42PFL6XX7

Breite 958 mm
 Höhe 584,77 mm
 Tiefe 29,4 mm

Gewicht $\pm 12,9$ kg
... mit Standfuß
Höhe 627,28 mm
Tiefe 234 mm
Gewicht $\pm 15,15$ kg

47PFL6XX7

Breite 1067,5 mm
Höhe 646,6 mm
Tiefe 29,6 mm
Gewicht ± 15 kg
... mit Standfuß
Höhe 693 mm
Tiefe 243,5 mm
Gewicht $\pm 18,3$ kg

55PFL6XX7

Breite 1240,8 mm
Höhe 744,32 mm
Tiefe 30,2 mm
Gewicht ± 22 kg
... mit Standfuß
Höhe 788,15 mm
Tiefe 263 mm
Gewicht $\pm 25,5$ kg

UMv 3139 137 05324

Software für den Fernseher

Softwareversion

Um die aktuelle Softwareversion des Fernsehers anzuzeigen, drücken Sie **⬆**, und wählen Sie **⚙ Konfiguration** aus. Drücken Sie anschließend **OK**. Wählen Sie **Softwareeinstellungen** aus, und drücken Sie **OK**. Wählen Sie **Aktuelle Software-Informationen** aus, und prüfen Sie **Version: ...**

Software-Aktualisierung

Software-Aktualisierung über das Internet

Wenn der Fernseher mit dem Internet verbunden ist, erhalten Sie möglicherweise eine Nachricht von TP Vision über eine Aktualisierung der Software des Fernsehers. Hierfür benötigen Sie einen Hochgeschwindigkeitszugang zum Internet (Breitband).

Wir empfehlen, die Aktualisierung bei Erhalt dieser Nachricht durchzuführen. Wählen Sie **Aktualisieren**, und folgen Sie den Anweisungen auf dem Bildschirm.

Sie können auch manuell nach neuen Aktualisierungen suchen. Um manuell nach einer Aktualisierung zu suchen, drücken Sie **⬆**, und wählen Sie **⚙ Konfiguration** aus. Drücken Sie anschließend **OK**. Wählen Sie **Software aktualisieren** aus, und drücken Sie **OK**. Befolgen Sie die Anweisungen auf dem Bildschirm.

Wenn die Aktualisierung abgeschlossen ist, schaltet sich der Fernseher automatisch aus und wieder ein. Warten Sie, bis er sich automatisch erneut einschaltet, und benutzen Sie nicht den Ein-/Ausschalter **⏻** am Gerät.

Software-Aktualisierung über USB

Es kann erforderlich werden, die Software des Fernsehers zu aktualisieren. Sie benötigen einen Computer mit einer Hochgeschwindigkeitsverbindung zum Internet und einem USB-Speichergerät zum Upload der Software auf den Fernseher. Verwenden Sie ein USB-Speichergerät mit 256 MB freiem Speicher, und vergewissern Sie sich, dass der Schreibschutz deaktiviert ist.

1. Starten Sie die Aktualisierung am Fernseher

Um die Software-Aktualisierung manuell zu starten, drücken Sie **⬆**, und wählen Sie **⚙ Konfiguration** aus. Drücken Sie anschließend **OK**.

Wählen Sie **Software aktualisieren > USB** aus, und drücken Sie **OK**.

2. Identifizieren des Fernsehers

Setzen Sie den USB-Speicher an der Seite des Fernsehers ein, wählen Sie **Starten**, und drücken Sie **OK**. Eine Identifizierungsdatei wird auf das USB-Speichergerät geschrieben.

3. Herunterladen der Software des Fernsehers

Setzen Sie den USB-Speicher in Ihren Computer ein. Suchen Sie auf dem Speichergerät nach der Datei **update.htm**, und doppelklicken Sie darauf. Klicken Sie dann auf **ID senden**. Wenn neue Software verfügbar ist, laden Sie die ZIP-Datei herunter. Entzippen Sie die Datei nach dem Herunterladen, und kopieren Sie die Datei **autorun.upg** auf das USB-Speichergerät. Diese Datei darf nicht in einem Ordner gespeichert werden.

4. Aktualisieren der Software des Fernsehers

Setzen Sie den USB-Speicher wieder in den Fernseher ein. Die Aktualisierung startet automatisch. Der Fernseher schaltet sich für 10 Sekunden ab und dann wieder an. Bitte warten Sie. **NICHT ...**

- die Fernbedienung verwenden
- das USB-Speichergerät vom Fernseher trennen

Wenn während des Aktualisierungsvorgangs ein Stromausfall auftritt, darf das USB-Speichergerät nicht vom Fernseher getrennt werden. Sobald die Stromversorgung wieder gewährleistet ist, wird die Aktualisierung fortgesetzt.

Sobald die Aktualisierung abgeschlossen ist, wird auf dem Bildschirm anhand einer Meldung angezeigt, dass der Vorgang erfolgreich war (**Operation successful**). Entfernen Sie das USB-Speichergerät, und drücken Sie die Taste **⏻** auf der Fernbedienung.

NICHT ...

- zweimal die Taste **⏻** drücken
 - den Schalter **⏻** am Fernseher benutzen
- Der Fernseher schaltet sich aus und (nach 10 Sekunden) wieder ein. Bitte warten Sie.

Die Software des Fernsehers wurde aktualisiert. Sie können den Fernseher wieder normal nutzen.

Um eine versehentliche Aktualisierung der Fernsehsoftware zu verhindern, löschen Sie die Datei "autorun.upg" vom USB-Speichergerät.

Open-Source-Software

Dieser Fernseher enthält Open-Source-Software. TP Vision Netherlands B.V. bietet hiemit auf Nachfrage die Lieferung einer vollständigen Kopie des entsprechenden Quellcodes an. Dies gilt für die in diesem Produkt verwendeten urheberrechtlich geschützten Open-Source-Softwarepakete, für die ein solches Angebot anhand der entsprechenden Lizenzen angefragt wurde.

Das Angebot ist bis drei Jahre nach Kauf des Produkts für jeden, der in dieser Form benachrichtigt wurde, gültig. Schreiben Sie an folgende Adresse, um den Quellcode zu erhalten: **open.source@philips.com**.

Wenn Sie nicht per E-Mail anfragen möchten oder innerhalb einer Woche nach Senden der E-Mail an diese Adresse keine Empfangsbestätigung erhalten haben, schreiben Sie bitte auf Englisch an:

Open Source-Team
TP Vision Netherlands B.V.
High Tech Campus 5
5656 AE Eindhoven
Niederlande

9.4

Open-Source-Lizenz

Unterstützung

Registrieren

Registrieren Sie jetzt Ihren Fernseher, und genießen Sie eine Vielzahl von Vorteilen, einschließlich eines umfassenden Produktsupports (inklusive Downloads), exklusiven Zugriffs auf Informationen zu Produktneuheiten, Sonderangeboten und Rabatten, der Chance auf attraktive Preise und sogar der Teilnahme an speziellen Umfragen zu neuen Veröffentlichungen.



Besuchen Sie www.philips.com/welcome.



Anwenden der Hilfe- und Suchfunktion

Bei diesem Fernseher wird die Hilfe auf dem Bildschirm angeboten.

Sie finden die gesuchten Informationen in der Themenliste, können die Hilfe jedoch auch in Form einer Bedienungsanleitung mit Kapiteln lesen.

Öffnen der Hilfe

Drücken Sie die Taste , um das Home-Menü zu öffnen. Wählen Sie  **Hilfe** aus, und drücken Sie **OK**.

Um die Themen in alphabetischer Reihenfolge anzuzeigen, wählen Sie in der Menüleiste die Registerkarte  **Liste** aus. Wenn Sie die Hilfe wie ein Buch lesen möchten, wählen Sie in der Menüleiste  **Bedienungsanleitung** aus.

Schließen Sie die Hilfe, bevor Sie die Anweisungen der Hilfe ausführen.

Drücken Sie zum Schließen der Hilfe die Taste  oder .

Für die meisten Einstellungen und Optionen in den Menüs können Sie durch Drücken von  (blaue Taste) einige Informationen zur ausgewählten Einstellung bzw. Option aufrufen.

Wenn Informationen zur Einstellung bzw. Option verfügbar sind, können Sie  (blaue Taste) erneut drücken, um die entsprechende Seite in der Hilfe zu öffnen.

Bei einigen Aktivitäten, z. B. im Videotext, haben die Farbtasten bestimmte Funktionen und können nicht zum Öffnen der Hilfe verwendet werden.

Fernseherhilfe auf Ihrem Tablet, Smartphone oder Computer

Sie können die Fernseherhilfe als PDF auf Ihr Smartphone, Tablet oder Ihren Computer herunterladen und dort lesen. Um die Ausführung ausführlicher Anweisungen zu erleichtern, können Sie die entsprechende Hilfeseite auch auf Ihrem Computer ausdrucken.

Um die Hilfe (Benutzerhandbuch) herunterzuladen, gehen Sie auf www.philips.com/support.

Online-Support

Um Probleme mit Ihrem Fernseher von Philips zu lösen, können Sie sich an unseren Online-Support wenden. Sie können Ihre Sprache auswählen und Ihre Produkt-/Modellnummer eingeben.

Besuchen Sie www.philips.com/support.

Auf der Support-Website finden Sie nicht nur Antworten auf häufig gestellte Fragen (FAQs), sondern auch die für Ihr Land relevante Telefonnummer, über die Sie uns kontaktieren können.

Sie können neue Software oder das Benutzerhandbuch für Ihren Fernseher herunterladen und auf Ihrem Computer lesen. Spezielle Fragen können Sie uns per E-Mail zusenden und in einigen Ländern steht sogar ein Live-Support-Chat zur Verfügung.

Philips Service-Center

Support erhalten Sie unter der Hotline des Service-Centers in Ihrem Land. Die Telefonnummer finden Sie in der gedruckten Dokumentation, die Sie gemeinsam mit dem Fernseher erhalten haben.

Oder Sie kontaktieren uns auf unserer Website:

www.philips.com/support

TV-Modellnummer und Seriennummer

Sie werden eventuell nach der Modell-/Seriennummer Ihres Geräts gefragt. Diese Nummern finden Sie auf dem Verpackungsetikett oder auf dem Typenschild an der Unter- oder Rückseite des Fernsehers.

Index

3

- 3D, 2D auf 3D 39
- 3D, Erlebnis 39
- 3D, Hinweise zu Gesundheitsrisiken 40
- 3D, Optimale Wiedergabe 39
- 3D, Reinigen der Brille 40
- 3D-Brille, Typ 39
- 3D-Brille, Verwendung 39
- 3D-Tiefe 39

A

- Ambilight Farbe 36
- Ambilight, Ausschalten des Fernsehers 36
- Ambilight, Dynamisch 36
- Ambilight, Ein-/Ausschalten 35
- Ambilight, Einstellen 36
- Ambilight, Modus 36
- Ambilight, Positionierung 35
- Anschlüsse, Liste 30
- Antennenanschluss, Tipps 8
- Antennenverbindung 6
- App, Empfohlen 42
- App, Feedback 43
- App, Galerie 43
- App, Spemen 42
- App, Suchen 42
- Audio-Video-Synchronisierung 13
- Audioausgang – Optisch 10
- Audiokommentar 37
- Audiosprache 32
- Aufnahmen, Home-Menü 47
- Aufnehmen 47
- Aufstellungsort 35
- Ausschalt-Timer 59
- Automatische Senderaktualisierung 25
- Automatische Untertitelverschiebung 11

B

- Balance 34
- Berechtigung durch Eltern 24
- Bevorzugtes Audioformat 34
- Bildeinstellung 33
- Bildeinstellungen 33
- Bildschirm aus, Wechseln 45
- Bildschirmpflege 19
- Bildschirmränder 33

C

- Connectivity Guide 8

D

- Digitaler Videotext 28
- DivX® VOD 45
- SimplyShare 6
- DMR – Digital Media Renderer 8
- DVB 26
- DVI, Anschließen 9

E

- EasyLink 10
- EasyLink, Anschlüsse 9

- EasyLink, Einstellungen 10
- Ein und Aus 20
- Einrichtungsmenü 17
- Empfangsqualität 27
- Energiespareinstellungen 59
- Erinnerung, Sendung 29
- ESD 61
- EU-Umweltzeichen 59
- Europäisches Energie-Label 59

F

- Fembedienung, Batterien 22
- Fembedienung, Tasten 21
- Femsehen 22
- Femsehen on Demand 44
- Femseher erneut einrichten 25
- Femseuhr 32
- Femsehzeitschrift 29
- Fotos, Diashow 44

G

- Gamma 33
- Geringer Energieverbrauch 59
- Gerätesymbol 30

H

- HbbTV 29
- HDCP, Kopierschutz 9
- HDMI-Verbindung, Tipps 9
- Hilfe, Anwendung 65
- Hilfe, Auf einem Tablet 65
- Home Entertainment-System, Lautstärkenivellierung 13
- Home Entertainment-System, Mehrkanal 13
- Home-Menü 41
- Hörbehindert 37

I

- Infrarot-Sensor 21
- Interactive TV 29
- Internet-App 42
- Internetpeicher, Löschen 8

K

- Kamera, Anschließen 16
- Kindersicherungscode 25
- Kombin. Lautst. 37
- Kopfhörerlautstärke 34

L

- Lautsprecher/Kopfhörer 37
- Leihfilme 43
- Lichtsensor 59
- Liste der Sendungen 29
- Lounge Light 36

M

- Manuelle Einstellung 27
- Maus, Anschließen 16
- Medienserverprogramme 61
- Mono/Stereo 34
- Musikdateien, Wiedergabe 45
- MyRemote-Fembedienungs-App, Informationen 48

N

- Netzanschluss 6
- Netzwerk, DHCP 7
- Netzwerk, Einstellungen 8

Netzwerk, Kabelgebunden 8
Netzwerk, kabellos 6
Netzwerk, Passwort 7
Netzwerk, Statische IP-Adresse 7
Netzwerkrouter 7
Nutzungsende 59

O

Online-Support 65
Online-TV 44
Open-Source-Software 63
Optionen, Für einen Sender 22
Originalsprache 32

P

Pause TV 46
Perfect Pixel HD Engine 33
PIXEL PLUS-Link 11

Q

Quellenmenü 30

R

Radiosender 22

S

SCART-Verbindung, Tipps 9
Schnelle Inbetriebnahme 20
Schwarze Balken 27
Seh- und Hörhilfen 37
Sender, Aktualisieren 25
Sender, Erneut installieren 25
Sender, Favoriten 24
Sender, Sortieren 24
Sender, Umbenennen 23
Sender, Umschalten 22
Senderliste kopieren 26
Senderliste kopieren, Hochladen 26
Senderliste kopieren, Kopieren 26
Senderliste, Neu 25
Senderlisten 23
Senderverriegelung 24
Sicherheitsvorschriften 18
Skype 52
Skype, Abmelden 57
Skype, Anmelden 52
Skype, Annehmen von Anrufen 55
Skype, Anrufen von Telefonen 55
Skype, Automatische Anmeldung 56
Skype, Benachrichtigungen 56
Skype, Ereignis 55
Skype, Guthaben 56
Skype, Kamerateat 56
Skype, Klingelton 56
Skype, Kontakte 53
Skype, Neues Konto 52
Skype, Online-Status 53
Skype, Sprachanruf 54
Skype, Stummschaltung 54
Skype, Verlauf 55
Skype, Videoanruf 54
Skype, Voicemail 55
Skype, Ändern des Passworts 57
Sleep-Timer 32
Smart TV, PIN-Code 41
Smart TV, Registrieren 41
Smart TV-Startseite 42

Software, Aktualisierung über Internet 63
Software, Aktuelle Version 63
Software, USB-Aktualisierung 63
Soundeffekte 37
Spiel oder PC, Spiel 58
Spiel, Spielen 58
Spiel, Zwei Spieler 58
Spiel/PC, PC 17
Spielekonsole, Anschließen 14
Sprache 37
Sprache, Menüs 32
Standby 20
Standby-Verzögerung 20
Standort Geschäft 34
Status 23
Streaming-Video 43
Stromverbrauch 59
Synchronisieren von Audio und Video 13

T

Tastatur, Anschließen 15
Tastenton 37
Text 28
Toneinstellung 35
Toneinstellungen 34
TV-Guide, Daten 30

U

Uhr 32
Untertitel 31
USB-Festplatte, Informationen 14
USB-Festplatte, Installation 15
USB-Flashlaufwerk, Anschließen 16
USB-Maus 15
USB-Tastatur 15

V

VGA-Verbindung, Tipps 10
Videodateien, Wiedergabe 45
Videoshop 43
Videotext, Anhalten 28
Videotext, Dual Bild 28
Videotext, Einrichten 29
Videotext, Optionen 28
Videotext, T.O.P. Liste 28

W

Wandfarbe 36
Werksvoreinstellungen 25
WPS – Wi-Fi Protected Setup 7
WPS, PIN-Code 7
WWW. 42

Y

YPbPr-Verbindung, Tipps 9

