

Register your product and get support at
www.philips.com/welcome



42PFL7864H
32PFL7864H
52PFL7404H
42PFL7404H
32PFL7404H
32PFL5624H
42PFL5624H
32PFL5624H
42PFL5624H
22PFL5614H
52PFL5604H
42PFL5604H
37PFL5604H
32PFL5604H
26PFL5604H
32PFL5404H
22PFL5604H
19PFL5404H
32PFL3904H

IT Manuale dell'utente completo

PHILIPS



Österreich	0810 000205	€0.07 pro Minute
België/Belgique	078250145	€0.06 Per minuut/Par minute
България	+3592 489 99 96	Местен разговор
Hrvatska	01 6403 776	Lokalni poziv
Česká republika	800142840	Bezplatný hovor
Danmark	3525 8759	Lokalt opkald
Estonia	6008600	local
Suomi	09 2311 3415	paikallispuhelu
France	0821 611655	€0.09 Par minute
Deutschland	01803 386 852	€0.09 pro Minute
Ελλάδα	0 0800 3122 1280	Κλήση χωρίς χρέωση
Magyarország	0680018189	Ingyenes hívás
Hrvatska	0800 222778	free
Ireland	North 0800 055 6882 South 1800-PHILIPS 7445477	free
Italia	840320086	€0.08 Al minuto
Қазақстан	+7 727 250 66 17	local
Latvia	52737691	local
Lithuania	67228896	local
Luxemburg/Luxembourg	40 6661 5644	Ortsgespräch/Appel local
Nederland	0900 8407	€0.10 Per minuut
Norge	2270 8111	Lokalsamtale
Polska	(022) 3491504	połączenie lokalne
Portugal	800 780 903	Chamada local
România	031-810 71 25/0800-89 49 10	Apel local
Россия	Moscow (495) 961-1111 Outside Moscow 8-800-200-0880	Местный звонок
Србија	+381 114 440 841	Lokalni poziv
Slovensko	0800 004537	Bezplatný hovor
Slovenija	00386 12 80 95 00	lokalni klic
España	902 888 784	€0.10 Por minuto
Sverige	08 5792 9100	Lokalsamtal
Suisse/Schweiz/Svizzera	0844 800 544	Appel local/Ortsgespräch/Chiamata locale
Türkiye	0800 261 3302	Şehir içi arama
United Kingdom	General No: 0870 900 9070 General National Rate No: 0870 911 0036	local
Україна	8-800-500-69-70	Місцевий виклик

This information is correct at the time of press. For updated information, see www.philips.com/support.

Sommario

1	Avviso	2
2	Importante	3
3	Informazioni sul prodotto	5
	Panoramica del televisore	5
4	Utilizzo del prodotto	8
	Accendere e spegnere il televisore o passare alla modalità di standby	8
	Cambiare canale	8
	Regolare il volume del televisore	9
	Guardare le riproduzioni dei dispositivi collegati	9
	Utilizzare il televideo	10
5	Funzioni avanzate del prodotto	11
	Modifica le impostazioni della lingua	11
	Accesso al menu Home	11
	Accedere al menu delle opzioni	12
	Accesso al menu di impostazione	12
	Modificare le impostazioni dell'immagine e dell'audio	12
	Utilizzo delle funzioni avanzate del televideo	15
	Creare e utilizzare elenchi di canali preferiti	16
	Riordina/ridisponi e rinomina i canali	17
	Nascondi/mostra i canali	17
	Utilizzo della Guida elettronica ai programmi	18
	Utilizzare i timer	19
	Utilizzare i blocchi accesso	19
	Utilizzo dei sottotitoli	20
	Utilizzare l'orologio del televisore	21
	Visualizzare foto, riprodurre musica e guardare video da un dispositivo USB	21
	Ascolto dei canali radio digitali	22
	Aggiornamento del software del televisore	23
	Modificare le preferenze del televisore	23
	Avviare una demo del televisore	23
	Ripristinare le impostazioni predefinite del televisore	24
6	Sintonizzazione dei canali	25
	Sintonizzare i canali automaticamente	25
	Sintonizzare i canali manualmente	26
	Aggiornamento manuale dell'elenco dei canali	26
	Test ricezione digitale	27
	Modifica delle impostazioni per il messaggio di avvio	27
7	Collegare i dispositivi	28
	Connettori posteriori	28
	Connettori laterali	30
	Collegare un computer	31
	Utilizzo di un modulo CAM (Conditional Access Module)	32
	Assegnazione di un decoder di canali	33
	Utilizzare Philips EasyLink	33
	Utilizzare un lucchetto di sicurezza Kensington	34

8	Informazioni sul prodotto	35
	Risoluzioni di visualizzazione supportate	35
	Multimediale	35
	Sintonizzatore/Ricezione/Trasmissione	35
	Telecomando	35
	Alimentazione	35
	Supporti compatibili per montaggio del televisore a parete	35
	Informazioni EPG	36

9	Risoluzione dei problemi	37
	Problemi generali relativi al televisore	37
	Problemi con i canali del televisore	37
	Problemi relativi alle immagini	37
	Problemi relativi all'audio	37
	Problemi relativi al collegamento HDMI	38
	Problemi al collegamento USB	38
	Problemi di collegamento del computer	38
	Contatti	38

10	Indice	39
-----------	---------------	-----------

Dichiarazione di conformità

Questo apparecchio è fabbricato nella Comunità Economica Europea nel rispetto delle disposizioni di cui al D.M. 26/03/92 ed in particolare è conforme alle prescrizioni dell'art. 1 dello stesso D.M.

Si dichiara che l'apparecchio televisori a colori (vedere indicazioni sull'etichetta nel retro della televisione) risponde alle prescrizioni dell'art. 2 comma 1 del D.M. 28 agosto 1995 n. 548.

Fatto in Székesfehérvár, il 02 Febbraio 2009

Philips Consumer Lifestyle
Philips Ltd. Assembly Centre Hungary
Székesfehérvár; Holland Fazor 6, Hungary

1 Avviso

2009 © Koninklijke Philips Electronics N.V. Tutti i diritti riservati.
Le specifiche sono soggette a modifica senza preavviso. I marchi sono di proprietà di Koninklijke Philips Electronics N.V. o dei rispettivi detentori. Philips si riserva il diritto di modificare i prodotti senza l'obbligo di implementare tali modifiche anche nelle versioni precedenti.
Le informazioni contenute nel presente manuale sono da ritenersi adeguate per l'utilizzo consentito dell'impianto. Se il prodotto, o singoli moduli e procedure, vengono utilizzati per scopi diversi da quelli specificati in questo manuale, è necessario richiedere conferma della validità e dell'adeguatezza delle informazioni qui riportate. Philips garantisce che il materiale non viola alcun brevetto statunitense. Non vengono concesse ulteriori garanzie esplicite o implicite.

Garanzia

- Rischio di lesioni, di danni al televisore o di invalidamento della garanzia! Non tentare di riparare da soli il televisore.
- Utilizzare esclusivamente il televisore e gli accessori consigliati dal produttore.
- Il simbolo di attenzione posto sul retro del televisore indica il rischio di scariche elettriche. Non rimuovere per alcun motivo il pannello posteriore del televisore. Per l'assistenza o le riparazioni, contattare sempre il Centro Assistenza Clienti Philips.



- Eventuali operazioni espressamente vietate in questo manuale e procedure di regolazione o montaggio non consigliate o autorizzate nel presente manuale invalidano la garanzia.

Caratteristiche dei pixel

Gli schermi a cristalli liquidi sono costituiti da un numero elevato di pixel a colori. Nonostante questo schermo vantì una percentuale di pixel funzionanti pari al 99,999% o superiore, i pixel spenti, quelli sempre accesi o difettosi possono comunque apparire sullo schermo. Si tratta di una caratteristica strutturale degli schermi riconosciuta dai più diffusi standard industriali e non di un malfunzionamento.

Software open source

Su questo televisore è installato software di tipo open source. Pertanto Philips offre o rende disponibile, dietro richiesta e a un costo non superiore a quello sostenuto per la distribuzione, una copia completa e leggibile del codice sorgente su un supporto tipicamente utilizzato per la diffusione del software. Tale offerta è valida per un periodo di 3 anni dalla data di acquisto del presente prodotto. Per ottenere il codice sorgente, scrivere a:
Development Manager
Technology & Development
Philips Consumer Lifestyle
620A Lorong 1, Toa Payoh
TP1, Level 3
Singapore 319762

Conformità ai requisiti EMF

Koninklijke Philips Electronics N.V. produce e commercializza numerosi prodotti per il mercato consumer che, come tutti gli apparecchi elettronici, possono emettere e ricevere segnali elettromagnetici.

Uno dei principali principi aziendali applicati da Philips prevede l'adozione di tutte le misure sanitarie e di sicurezza volte a rendere i propri prodotti conformi a tutte le regolamentazioni e a tutti gli standard EMF applicabili alla data di produzione dell'apparecchio.

In base a tale principio, Philips sviluppa, produce e commercializza prodotti che non hanno effetti negativi sulla salute. Garantisce pertanto che i propri prodotti, se utilizzati nelle modalità previste, sono da ritenersi sicuri in base ai dati scientifici attualmente disponibili.

Inoltre Philips collabora attivamente all'elaborazione degli standard internazionali EMF e di sicurezza ed è in grado di anticipare evoluzioni future degli stessi e di implementarle nei propri prodotti.

Fusibile di rete (solo Regno Unito)

Questo televisore è dotato di una spina stampata regolarmente approvata. Nel caso in cui si renda necessario procedere alla sostituzione del fusibile di rete, sostituirlo con un fusibile di valore corrispondente a quello indicato sul connettore (ad esempio 10A).

- 1 Rimuovere il coperchio del fusibile e il fusibile.
- 2 Il nuovo fusibile deve essere conforme alla norma BS 1362 e presentare il marchio di approvazione ASTA. In caso di smarrimento del fusibile, rivolgersi al rivenditore per richiedere il tipo corretto da utilizzare.
- 3 Riposizionare il coperchio del fusibile.

Ai fini della conformità con la direttiva EMC, la spina di rete di questo prodotto non deve essere asportata dal cavo di alimentazione.

Copyright



I loghi VESA, FDMI e conformità VESA sono marchi commerciali dell'associazione Video Electronics Standards Association.

Windows Media è un marchio registrato o un marchio di Microsoft Corporation negli Stati Uniti e/o in altri paesi.

® Kensington e Microsaver sono marchi registrati di ACCO World Corporation, la cui registrazione è stata accettata negli Stati Uniti e richiesta in tutti gli altri Paesi del mondo.

Tutti gli altri marchi registrati e non registrati sono di proprietà dei rispettivi detentori.



Prodotto su licenza di BBE Sound, Inc. Concesso su licenza da BBE, Inc, in base a uno o più dei seguenti brevetti statunitensi: 5510752, 5736897. BBE e il simbolo BBE sono marchi registrati di BBE Sound Inc.

2 Importante

Leggere bene tutte le istruzioni prima di utilizzare il televisore. La garanzia non copre i danni derivanti dal mancato rispetto delle istruzioni fornite.

Sicurezza

Rischio di scossa elettrica o di incendio!

- Non esporre il televisore a pioggia o acqua. Non collocare contenitori di liquidi, ad esempio vasi, accanto al televisore. Nel caso di versamento di liquidi sul o nel televisore, staccare immediatamente la presa di corrente. Per un controllo del televisore prima dell'uso, contattare il centro di assistenza clienti Philips.
- Non posizionare mai il televisore, il telecomando o le batterie vicino a fiamme esposte o altre fonti di calore, inclusa la luce diretta del sole. Per impedire di propagarsi degli incendi, tenere lontane candele o altre fiamme dal televisore, dal telecomando e dalle batterie.



- Non inserire oggetti nelle fessure di ventilazione o nelle altre aperture del televisore.
- Quando il televisore viene ruotato, verificare che il cavo di alimentazione non sia sottoposto a tensione. La tensione del cavo di alimentazione può allentare le connessioni e provocare archi elettrici.

Rischio di corto circuito o di incendio!

- Non esporre il telecomando o le batterie a pioggia, acqua o calore eccessivo.
- Evitare di fare forza sulle spine di alimentazione. Le spine di alimentazione non inserite correttamente possono causare archi elettrici o incendi.

Rischio di lesioni o danni al televisore!

- Per sollevare e trasportare un televisore che pesa più di 25 kg sono necessarie due persone.
- Quando la TV viene montata a parete, utilizzare solo il supporto fornito. Fissare bene il supporto al televisore. Collocare il televisore su una superficie piana e liscia in grado di sostenere il peso del televisore e del supporto.
- Quando il televisore viene montato a parete, utilizzare un supporto in grado di sostenere il peso dell'apparecchio. Fissare il supporto a una parete in grado di sostenere il peso del televisore e del supporto stesso. Koninklijke Philips Electronics N.V. non sarà da ritenersi responsabile in caso di danni o lesioni riconducibili a montaggi a parete non corretti.

Rischio di lesioni per i bambini.

Adottare le seguenti precauzioni per prevenire la caduta del televisore e conseguenti lesioni ai bambini:

- Non posizionare il televisore su una superficie coperta da un panno o altro materiale che possa essere tirato e rimosso.
- Assicurarsi che non vi siano parti del televisore che sporgono dal bordo della superficie.

- Non posizionare il televisore su mobili alti (ad esempio, una libreria) prima di fissare il mobile e il televisore alla parete o a un supporto idoneo.
- Informare i bambini sui pericoli legati al fatto di salire sui mobili per raggiungere il televisore.

Rischio di surriscaldamento!

Non installare il televisore in uno spazio ristretto. Lasciare uno spazio di almeno 10 cm intorno al televisore per consentirne la ventilazione. Accertarsi che le aperture di ventilazione del televisore non siano mai coperte da tende o altri oggetti.

Rischio di danni al televisore!

Prima di collegare il televisore alla presa di corrente accertarsi che la tensione di alimentazione corrisponda al valore stampato sul retro dell'apparecchio. Non collegare mai il televisore alla presa di corrente se la tensione è diversa.

Rischio di lesioni, incendio o danni al cavo di alimentazione!

- Non collocare il televisore o altri oggetti sul cavo di alimentazione.
- Per scollegare facilmente il televisore dalla presa di corrente, accertarsi di poter accedere al cavo di alimentazione in qualsiasi momento.
- Estrarre sempre il cavo di alimentazione afferrando la spina e non il cavo.
- Scollegare il televisore dalla presa e dall'antenna quando si avvicina un temporale. Durante il temporale, non toccare le parti del televisore, il cavo di alimentazione o dell'antenna.

Rischio di danni all'udito!

Non utilizzare le cuffie ad elevato volume o per intervalli di tempo prolungati.

Basse temperature

Se il televisore viene trasportato a temperature inferiori a 5°C, estrarlo dalla confezione e attendere che la relativa temperatura si adatti a quella ambientale prima di collegarlo alla presa elettrica.

Protezione dello schermo

- Evitare per quanto possibile le immagini fisse. Le immagini fisse sono quelle che rimangono sullo schermo per periodi di tempo prolungati, ad esempio menu a video, strisce nere e visualizzazioni dell'orario. Se è necessario utilizzare immagini fisse, ridurre il contrasto e la luminosità per evitare danni allo schermo.
- Prima di pulire lo schermo, scollegare il televisore.
- Pulire il televisore e la struttura con un panno morbido leggermente inumidito. Non usare sostanze come alcol, prodotti chimici o detersivi sul televisore.
- Rischio di danni dello schermo del televisore! Non toccare, spingere, strofinare o colpire lo schermo con qualsiasi oggetto.
- Per evitare deformazioni e scolorimenti, asciugare tempestivamente eventuali gocce d'acqua.

Smaltimento del prodotto e delle batterie



Questo prodotto è stato progettato e realizzato con materiali e componenti di alta qualità, che possono essere riciclati e riutilizzati.



Quando questo simbolo del contenitore barrato è associato a un prodotto, significa che il prodotto stesso rientra nell'ambito della direttiva europea 2002/96/CE. Informarsi sul sistema di raccolta differenziata in vigore per i prodotti elettrici ed elettronici.

Agire come stabilito dalle normative locali e non smaltire i vecchi prodotti con la normale spazzatura.

Il corretto smaltimento dei prodotti usati contribuisce a prevenire potenziali effetti negativi sull'ambiente e sulla salute.



Il prodotto contiene batterie che rientrano nell'ambito della Direttiva Europea 2006/66/CE e non possono essere smaltite con i rifiuti domestici.

Informarsi sui regolamenti locali per la raccolta differenziata delle batterie. Il corretto smaltimento delle batterie contribuisce a prevenire potenziali effetti negativi sull'ambiente e sulla salute.

ECO-Green



- Elevata efficienza energetica
- Basso consumo in standby
- Progettato per favorire il riciclaggio

Philips si impegna continuamente a ridurre l'impatto ambientale dei propri prodotti consumer innovativi. Gli sforzi maggiori sono tesi a migliorare il rispetto per l'ambiente nelle fasi di produzione, a ridurre le sostanze dannose, ad un utilizzo efficiente in termini energetici, a fornire istruzioni per lo smaltimento del prodotto alla fine del suo ciclo di vita e al riciclaggio degli apparecchi.

Grazie ai nostri sforzi in materia di protezione dell'ambiente, questo televisore ha ottenuto la certificazione europea Ecolabel, rappresentata da un fiore (www.ecolabel.eu).

Informazioni dettagliate sul consumo energetico in standby, sulla politica relativa alla garanzia, sulle parti di ricambio e sul riciclaggio di questo televisore sono disponibili sul sito Web Philips www.philips.com, nell'area relativa al proprio paese.

Questo televisore dispone di funzioni che consentono il risparmio energetico. Questo televisore ha ottenuto la certificazione europea per le sue qualità ambientali.

Funzioni per il risparmio energetico

- **Sensore di luce dell'ambiente**
Per risparmiare energia, il sensore di luce dell'ambiente diminuisce la luminosità dello schermo TV quando l'ambiente intorno diventa più scuro.
- **Risparmio energetico**
Questo tipo di impostazione per il televisore combina altre opzioni per il risparmio energetico. Vedere le impostazioni "intelligenti" all'interno del menu di configurazione.
- **Basso consumo energetico in standby**
I collegamenti elettrici avanzati e leader nel settore riducono notevolmente il consumo energetico del televisore, senza perdere la funzionalità standby costante.

Gestione energetica

Il sistema di gestione avanzato dell'alimentazione di questo TV consente un consumo efficiente. È possibile infatti verificare l'impatto in termini di consumo energetico delle impostazioni personali del TV, del livello di luminosità dell'immagine su schermo e delle condizioni di luminosità dell'ambiente.

Premere **DEMO**, quindi selezionare [**Active Control**] e premere **OK**. L'impostazione corrente del televisore viene evidenziata. È possibile utilizzare un'impostazione diversa per verificare i valori corrispondenti.

Fine del ciclo di vita

Per le informazioni sul corretto smaltimento del televisore e delle batterie, consultare la sezione Smaltimento del prodotto e delle batterie nel manuale dell'utente.

3 Informazioni sul prodotto

Congratulazioni per l'acquisto e benvenuti in Philips! Per trarre il massimo vantaggio dall'assistenza fornita da Philips, registrare il proprio prodotto sul sito www.philips.com/welcome.

Panoramica del televisore

In questa sezione è riportata una panoramica delle funzioni e dei comandi più utilizzati di questo televisore.

Comandi laterali e indicatori

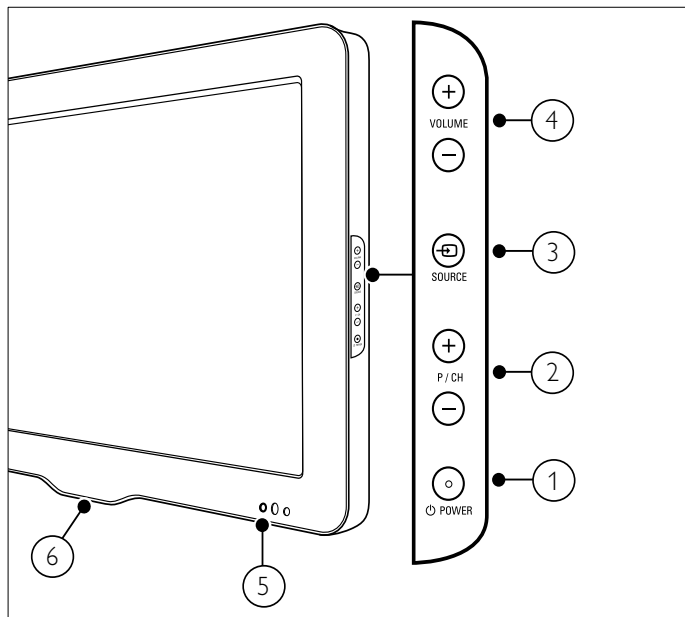

- ① **POWER**: Consente di accendere o spegnere il prodotto. Il prodotto non è completamente spento, a meno che non venga scollegato dalla presa di alimentazione.
- ② **P/CH +/-**: Consente di passare al canale successivo o precedente.
- ③ **SOURCE**: Consente di selezionare i dispositivi collegati.
- ④ **VOLUME +/-**: Consente di aumentare o ridurre il volume.
- ⑤ **LED anteriore**
- ⑥ **LightGuide**: disponibile solo nei modelli PFL7864H.

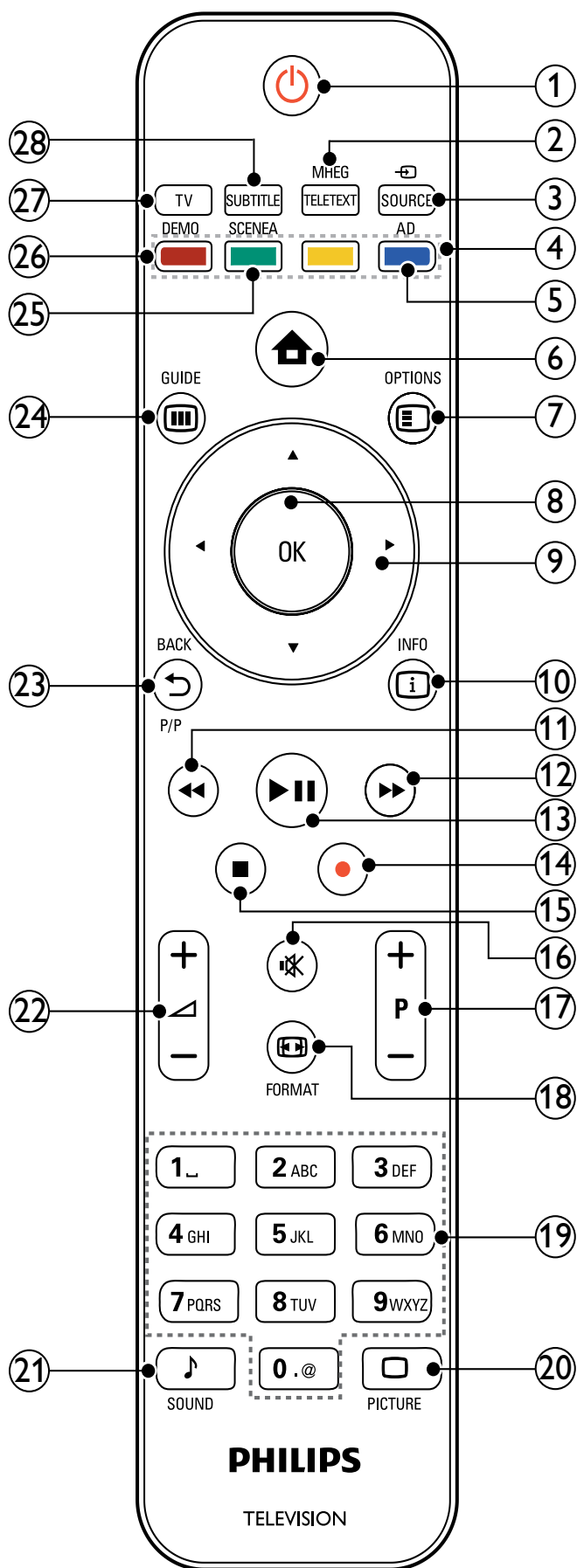

- ① **⏻ (Standby attivo)**
 - Consente di attivare la modalità standby se il televisore è acceso.
 - Consente di accendere il televisore se è in standby.
- ② **MHEG/TELETEXT**
Consente di attivare o disattivare il televideo.
- ③ **📺 SOURCE**
Consente di selezionare i dispositivi collegati.
- ④ **Tasti colorati**
Consente di selezionare attività o opzioni.
- ⑤ **AD (Descrizione audio)**
Solo Regno Unito: consente di attivare commenti audio per non vedenti. Non supportato in tutti i modelli.
- ⑥ **🏠 (Home)**
Consente di attivare o disattivare il menu di dimostrazione.
- ⑦ **☰ OPTIONS**
Consente di accedere alle opzioni relative all'attività o selezione corrente.
- ⑧ **OK**
Consente di confermare una voce o una selezione.
- ⑨ **▲▼◀▶ (Tasti di navigazione)**
Consente di spostarsi nei menu.
- ⑩ **ℹ INFO**
Consente di visualizzare le informazioni sul programma, se disponibili.
- ⑪ **◀◀ (Indietro)**
Consente la ricerca all'indietro.*
- ⑫ **▶▶ (Avanti)**
Consente la ricerca in avanti.*
- ⑬ **▶|| (Riproduzione/Pausa)**
Consente di avviare, mettere in pausa o riprendere la riproduzione.*
- ⑭ **● (Registra)**
Consente di avviare o arrestare la videoregistrazione.*
- ⑮ **■ (Stop)**
Consente di arrestare la riproduzione.*
- ⑯ **🔇 (Volume disattivato)**
Consente di disattivare/attivare l'audio.
- ⑰ **P +/- (Programma +/-)**
Consente di passare al canale successivo o precedente.
- ⑱ **🖼 FORMAT**
Consente di selezionare il formato delle immagini.
- ⑲ **0-9 (Pulsanti numerici)**
Consentono di selezionare un canale o un'impostazione.
- ⑳ **🖼 PICTURE**
Consente di avviare il menu dell'immagine. Non supportato in tutti i modelli.
- ㉑ **🎵 SOUND**
Consente di avviare il menu dell'audio. Non supportato in tutti i modelli.
- ㉒ **🔊 +/- (Volume +/-)**
Consente di aumentare o ridurre il volume.

- ②③ **↩ BACK/P (Canale precedente)**
- Consente di tornare alla schermata di menu precedente.
 - Consente di tornare al canale precedente. (solo per il Regno Unito: non supportato sui canali MHEG).
- ②④ **📺 GUIDE**
- Consente di accedere o uscire dalla Guida elettronica ai programmi (EPG).
- ②⑤ **SCENEA (Sfondo)**
- Consente di visualizzare lo sfondo sullo schermo del televisore.
Non supportato in tutti i modelli.
- ②⑥ **DEMO**
- Consente di attivare o disattivare il menu di dimostrazione.
- ②⑦ **TV**
- Consente di tornare all'antenna come sorgente del segnale.
- ②⑧ **SUBTITLE**
- Consente di attivare o disattivare i sottotitoli.
- *Controlla il dispositivo compatibile con EasyLink collegato.

4 Utilizzo del prodotto

Questa sezione fornisce informazioni per un utilizzo (vedere 'Funzioni avanzate del prodotto' a pagina 9) di base del prodotto.

Accendere e spegnere il televisore o passare alla modalità di standby

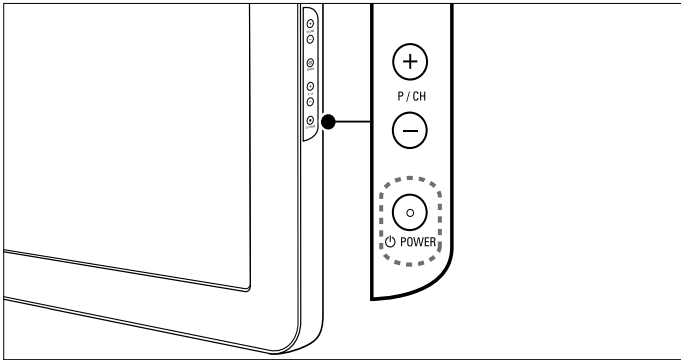
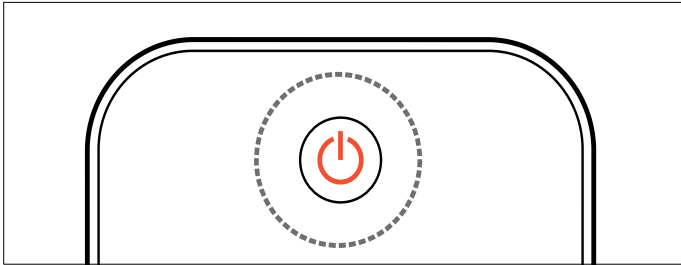

Per accendere il televisore

- Se il LED anteriore è spento, premere **POWER** sul lato del televisore.
- Se il LED anteriore è acceso (rosso), premere **(Standby attivo)** sul telecomando.

Per mettere il televisore in standby

- Premere **(Standby attivo)** sul telecomando.
↳ Il LED si accende (rosso).

Per spegnere il televisore

- Premere **POWER** sul lato del televisore.
↳ Il LED si spegne.

Suggerimento

- Sebbene il consumo di energia del televisore in standby sia notevolmente ridotto, continuerà comunque a esserci consumo energetico. Se il televisore non viene utilizzato per lunghi periodi di tempo, scollegare il cavo di alimentazione dalla presa di corrente.

Nota

- Se non si riesce a trovare il telecomando e si desidera accendere il televisore quando è in standby, premere **P/CH +/-** sul lato del televisore.

Cambiare canale

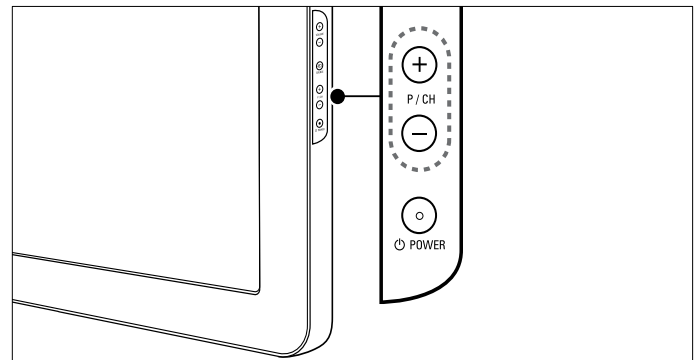
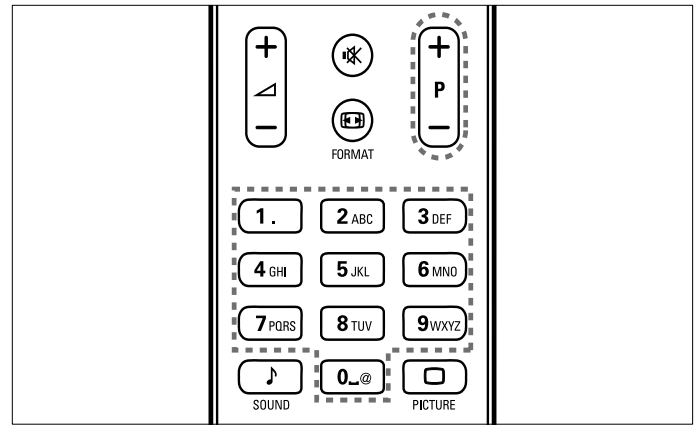

- Premere **P +/-** sul telecomando o **P/CH +/-** sul lato del televisore.
- Immettere il numero di un canale tramite i **Pulsanti numerici**.
- Utilizzare la griglia (vedere 'Sintonizzazione con la griglia dei canali' a pagina 6) dei canali.

Nota

- Se si utilizza un elenco di preferiti, è possibile selezionare solo i canali nell'elenco.

Sintonizzazione con la griglia dei canali

La griglia dei canali consente di visualizzare tutti i canali disponibili in un formato a griglia.

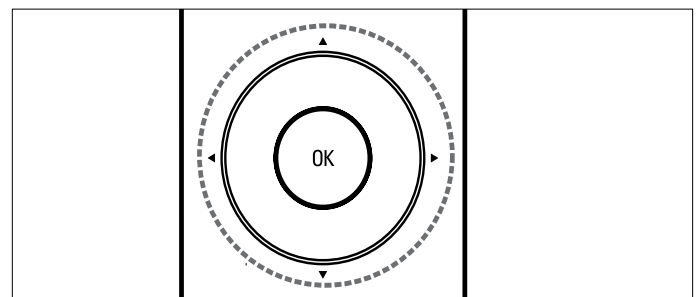

- 1 Premere **OK**.
↳ Viene visualizzata la griglia dei canali.

Guardare le riproduzioni dei dispositivi collegati

Nota

- Per garantire un facile accesso, aggiungere i nuovi dispositivi al menu Home prima di selezionarli.

Aggiunta di un dispositivo al menu Home

È necessario collegare e attivare i dispositivi prima di aggiungerli al menu principale.

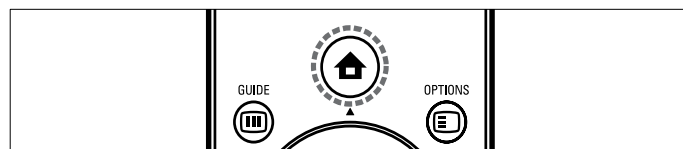

- 1 Premere **Home**.
↳ Viene visualizzato il menu principale.



- 2 Premere i **Tasti di navigazione** per selezionare **[Aggiungi dispositivo]**.
- 3 Premere **OK**.
↳ Viene visualizzato un messaggio che **[Avvio]** richiede di avviare la procedura guidata di aggiunta del nuovo dispositivo.
- 4 Premere **OK**.
↳ Seguire le istruzioni sullo schermo per selezionare il tipo di dispositivo e la posizione di collegamento. Al termine della procedura guidata, un'icona relativa al nuovo dispositivo viene aggiunta al menu principale.

Suggerimento

- È consigliabile rimuovere i dispositivi dal menu Home quando non sono più connessi (vedere 'Rimuove i dispositivi dal menu Home,' a pagina 9).

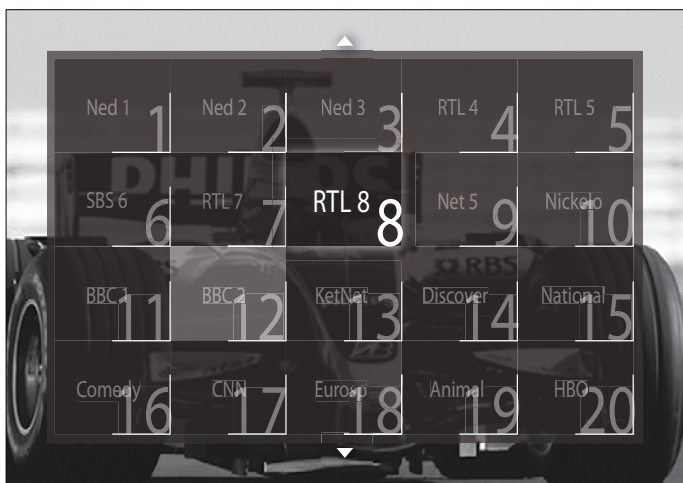

- 2 Premere i **Tasti di navigazione** per selezionare un canale.
- 3 Premere **OK** per confermare la scelta effettuata.
↳ Viene visualizzato il canale selezionato.

Regolare il volume del televisore

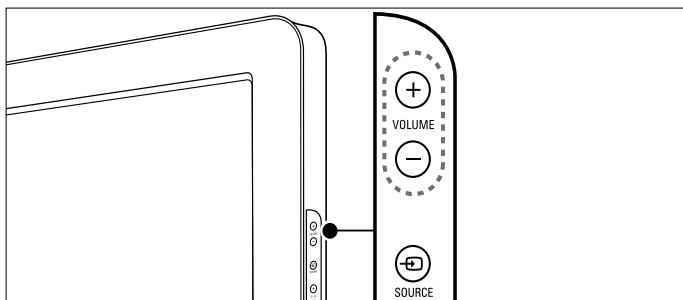
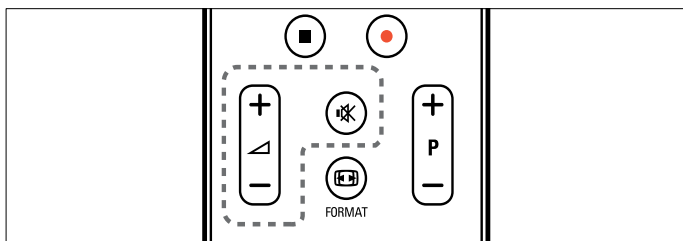

Per aumentare o ridurre il volume

- Premere **+/-**.
- Premere **VOLUME +/-** sul lato del televisore.

Per escludere o includere l'audio

- Premere **🔇** per disattivare l'audio.
- Premere nuovamente **🔇** per riattivare l'audio.

Nota

- Utilizzare il menu **[Suono]** per regolare il volume (vedere 'Regolare l'audio' a pagina 12) delle cuffie.

Selezionare un dispositivo tramite il menu principale

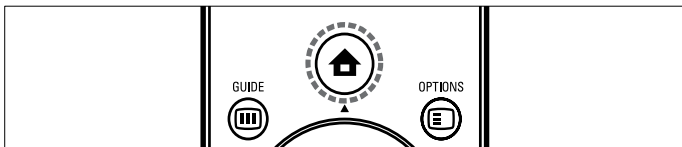

- 1 Premere **Home**.
↳ Viene visualizzato il menu principale.
- 2 Premere i **Tasti di navigazione** per selezionare un dispositivo.
- 3 Premere **OK** per confermare la scelta effettuata.
↳ Il televisore si sintonizza sul dispositivo selezionato.

Selezionare un dispositivo tramite l'elenco delle sorgenti

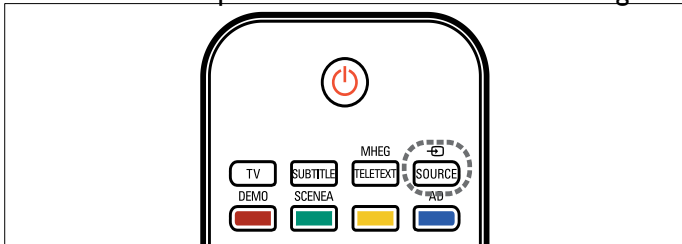

- 1 Premere **SOURCE**.
↳ Viene visualizzato l'elenco delle sorgenti.
- 2 Premere i **Tasti di navigazione** per selezionare un dispositivo.
- 3 Premere **OK** per confermare la scelta effettuata.
↳ Il televisore si sintonizza sul dispositivo selezionato.

Utilizzare il televideo

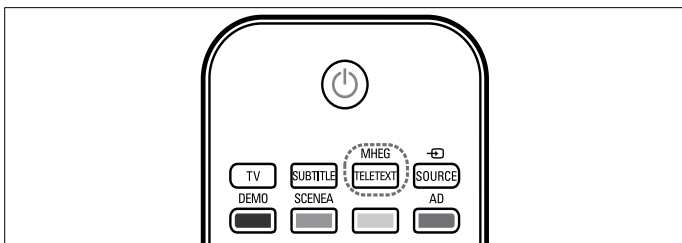

- 1 Premere **MHEG/TELETEXT**.
↳ Viene visualizzata la schermata del televideo.
- 2 Selezionare una pagina effettuando una delle seguenti operazioni:
 - Immettere il numero di pagina con i **Pulsanti numerici**.
 - Premere **P +/-** o **Tasti di navigazione** per visualizzare la pagina successiva o quella precedente.
 - Premere i **Tasti colorati** per selezionare una voce associata al codice colori.
 - Premere **BACK** per tornare alla pagina visualizzata precedentemente.
- 3 Premere **MHEG/TELETEXT** per uscire dal televideo.

5 Funzioni avanzate del prodotto

Modifica le impostazioni della lingua

Nota

- Se le impostazioni della lingua sono corrette, saltare questo passaggio.

- 1 Quando si guarda la televisione, premere **Home**.
↳ Viene visualizzato il menu principale.
- 2 Premere i **Tasti di navigazione** per selezionare **[Setup]**.
↳ Viene visualizzato il menu **[Setup]**.
- 3 Premere i **Tasti di navigazione** per selezionare **[Installazione] > [Lingue] > [Lingua del menu]**.
↳ Viene visualizzato un elenco di lingue.
- 4 Premere **Tasti di navigazione** per selezionare una lingua per i menu.
- 5 Premere **OK** per confermare la scelta effettuata.
↳ La lingua selezionata è applicata.

Oltre a **[Lingua del menu]**, è possibile configurare le seguenti impostazioni della lingua tramite il menu **[Lingue]** (solo canali digitali):

Lingue	Lingua del menu	Ceština
Installazione canali	Lingua audio principale	Dansk
Preferenze	Lingua audio secondario	Deutsch
Decoder	Lingua sottotitoli principale	Ελληνικά
Orologio	Lingua sottotitoli secondario	English
Ripristina valori predefiniti	Lingua televideo principale	Español
	Lingua televideo secondario	Français
	Non udenti	Hrvatski

- **[Lingua audio principale]/[Lingua audio secondario]**
Selezionare le lingue primaria e secondaria per l'audio per i canali digitali.
- **[Lingua sottotitoli principale]/[Lingua sottotitoli secondario]**
Selezionare le lingue primaria e secondaria per i sottotitoli per i canali digitali.
- **[Lingua televideo principale]/[Lingua televideo secondario]**
Selezionare le lingue primaria e secondaria del televideo per i canali digitali.
- **[Non udenti]**
Selezionare **[Acceso]** per visualizzare i sottotitoli con le lingue audio primaria e secondaria.
- **[Non vedenti]**
Se disponibile, selezionare per ascoltare ulteriori commenti audio per i non vedenti tramite le seguenti opzioni: **[Altoparlanti]**, **[Cuffia]** o **[Altoparlanti + cuffia]**. Selezionare **[Spento]** per disattivare la funzione.

- **[Formato audio preferito]**
Selezionare **[Avanzate]** per la migliore riproduzione audio per i sistemi home theater. Selezionare **[Standard]** per la migliore riproduzione audio dagli altoparlanti del televisore e dal sistema audio di base.

Accesso al menu Home

Il menu Home consente di accedere ai dispositivi connessi, alle impostazioni per immagini e audio e ad altre funzioni.

- 1 Premere **Home**.
↳ Viene visualizzato il menu principale.



- 2 Premere i **Tasti di navigazione** per selezionare una voce del menu Home:
 - **[Visione prog. TV]**Ritorna all'origine antenna se è selezionata un'altra origine.
 - **[Setup]**Consente di accedere ai menu per modificare l'immagine, il suono e altre impostazioni del televisore.
 - **[Aggiungi dispositivo]**Aggiunge nuovi dispositivi al menu Home.
 - **[Ricerca in USB]**Se è collegato un dispositivo di memorizzazione USB, consente di accedere al Browser contenuti USB.
- 3 Premere **OK** per confermare la scelta effettuata.

Suggerimento

- Premere **Home** in qualsiasi momento per uscire dal menu.
- Premere **BACK** in qualsiasi momento per uscire dal menu **[Setup]**.
- Premere **OPTIONS** in qualsiasi momento per uscire dal menu opzioni.

Rimuove i dispositivi dal menu Home.

Se un dispositivo non è più collegato al televisore, rimuoverlo dal menu Home.

- 1 Premere **Home**.
↳ Viene visualizzato il menu principale.
- 2 Premere i **Tasti di navigazione** per selezionare un dispositivo da rimuovere.
- 3 Premere **OPTIONS**.
↳ Viene visualizzato un elenco, con **[Rimuovi dispositivo]** selezionato.

- 4 Premere **OK**.
↳ Viene visualizzato un messaggio che richiede di rimuovere il dispositivo.
- 5 Premere **OK**.
↳ Viene visualizzato il menu Home con il dispositivo rimosso.

Accedere al menu delle opzioni

Dal menu delle opzioni è possibile accedere rapidamente alla barra dell'immagine e dell'audio e ad altre utili funzioni come **[Stato]**. Il menu **[Stato]** fornisce una panoramica delle informazioni correnti sul televisore.

- 1 Quando si guarda la televisione, premere **☰** **OPTIONS**.
↳ Viene visualizzato il menu delle opzioni.



- 2 Premere i **Tasti di navigazione** per selezionare un'opzione.
- 3 Premere **OK**.
↳ Viene visualizzato il menu dell'opzione selezionata.

Accesso al menu di impostazione

Il menu **[Setup]** consente di accedere alle impostazioni del televisore, ad esempio per le immagini e l'audio.

- 1 Premere **🏠 (Home)**.
↳ Viene visualizzato il menu principale.
- 2 Premere i **Tasti di navigazione** per selezionare **[Setup]**.
- 3 Premere **OK**.
↳ Viene visualizzato il menu **[Setup]**.

Modificare le impostazioni dell'immagine e dell'audio

Modificare le impostazioni dell'immagine e dell'audio per soddisfare le proprie preferenze. È possibile applicare impostazioni predefinite o modificare le impostazioni manualmente.

☰ Nota

- La possibilità di modificare le impostazioni è limitata se la posizione del televisore è impostata su **[Shop]**. Impostare la posizione del televisore su **[Home]** per accedere a tutte le impostazioni (vedere 'Modificare le preferenze del televisore' a pagina 21).

Utilizzo delle impostazioni Smart

Utilizzare le impostazioni Smart per applicare le impostazioni predefinite relative a immagini e audio.

- 1 Quando si guarda la televisione, premere **🏠 (Home)**.
↳ Viene visualizzato il menu principale.
- 2 Premere i **Tasti di navigazione** per selezionare **[Setup]**.
- 3 Premere **OK**.
↳ Viene visualizzato il menu **[Setup]**.
- 4 Premere i **Tasti di navigazione** per selezionare **[Impostazioni preferite]**.
- 5 Premere **OK**.
↳ Viene visualizzato un elenco di impostazioni Smart.

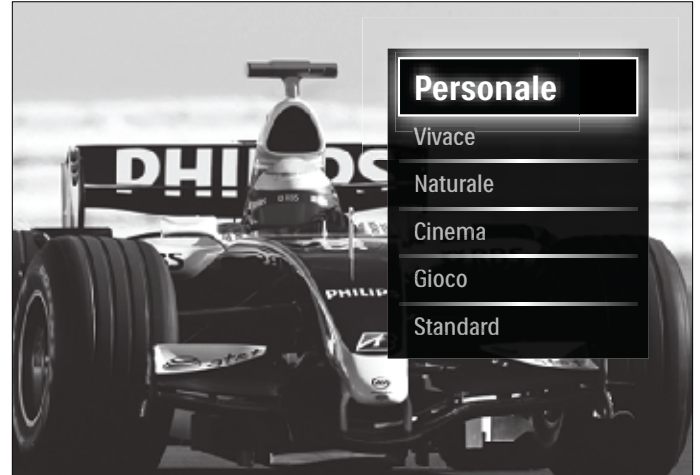

- 6 Premere i **Tasti di navigazione** per selezionare:
 - **[Personale]** È possibile scegliere un set di impostazioni predefinite nei menu **[Immagine]** e **[Suono]** in **[Setup]**.
 - **[Vivace]** Impostazioni ricche e dinamiche, ideali per l'utilizzo durante il giorno.
 - **[Naturale]** Impostazione di immagine naturale.
 - **[Cinema]** Impostazioni ideali per guardare filmati.
 - **[Gioco]** Impostazioni ideali per i giochi.
 - **[Standard]** Impostazioni ideali per il risparmio energetico. Impostazioni predefinite.
- 7 Premere **OK** per confermare la scelta effettuata.
↳ L'impostazione Smart viene applicata.
- 8 Premere **↶ BACK** per uscire o premere **🏠 (Home)** per ritornare al menu Home.

☰ Nota

- **[Impostazioni preferite]** è anche accessibile dalla **[Immagine e audio]** barra (vedere 'Utilizzo della barra per le immagini e l'audio' a pagina 11).

Utilizzo di Assistente impostazioni

Utilizzare l'Assistente impostazioni per selezionare le impostazioni più appropriate di immagine e suono in base alle proprie esigenze

- 1 Quando si guarda la televisione, premere **🏠 (Home)**.
↳ Viene visualizzato il menu principale.
- 2 Premere i **Tasti di navigazione** per selezionare **[Setup]**.
- 3 Premere **OK**.
↳ Viene visualizzato il menu **[Setup]**.

- 4 Premere i **Tasti di navigazione** per selezionare **[Immagine] > [Assistente impostazioni]**.
- 5 Premere **OK**.
 - ↳ Viene visualizzato un messaggio che richiede di avviare l'Assistente impostazioni.
- 6 Premere i **Tasti di navigazione** per selezionare **[Avvio]**.
- 7 Premere **OK**.
 - ↳ Seguire le istruzioni visualizzate per selezionare le impostazioni preferite per l'immagine e l'audio.

Utilizzo della barra per le immagini e l'audio

Utilizzare la barra **[Immagine e audio]** per accedere a impostazioni per immagini e audio utilizzate di frequente.

Nota

- Tutte le impostazioni per le immagini sono disponibili da **[Immagine]** menu (vedere 'Regolare manualmente le impostazioni dell'immagine' a pagina 11).
- Tutte le impostazioni per l'audio sono disponibili da **[Suono]** menu (vedere 'Regolare l'audio' a pagina 12).

- 1 Quando si guarda la televisione, premere **⏻ OPTIONS**.
 - ↳ Viene visualizzato il menu delle opzioni.
- 2 Premere i **Tasti di navigazione** per selezionare **[Immagine e audio]**.
 - ↳ Viene visualizzata la barra **[Immagine e audio]**.

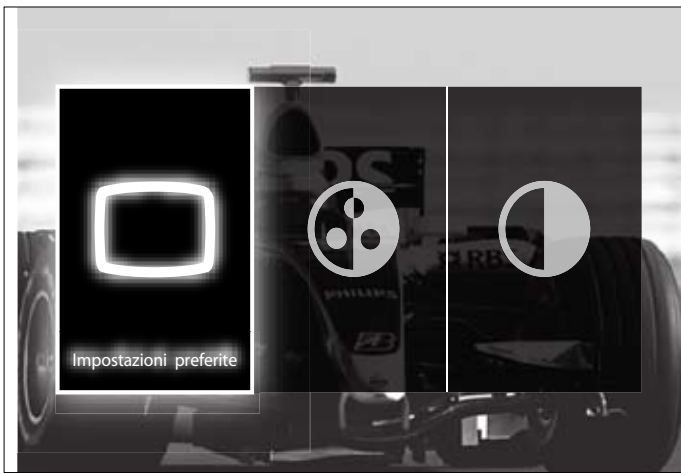

- 3 Premere i **Tasti di navigazione** per selezionare un'impostazione da modificare.
- 4 Premere **OK**.
 - ↳ Viene visualizzato il menu delle impostazioni.
- 5 Premere i **Tasti di navigazione** per modificare l'impostazione.
- 6 Premere **OK** per confermare la scelta effettuata.
 - ↳ L'impostazione viene applicata e la barra **[Immagine e audio]** viene visualizzata di nuovo.
- 7 Premere **↶ BACK** per uscire.

Le seguenti impostazioni possono venire modificate mediante la barra **[Immagine e audio]**.

- **[Impostazioni preferite]** Applica le impostazioni predefinite.
- **[Colore]** Regola la saturazione del colore.
- **[Contrasto]** Regola l'intensità delle aree luminose mantenendo invariate le aree scure.

- **[Toni bassi]** Regola il livello dei bassi.
- **[Toni alti]** Regola il livello degli acuti.
- **[Altoparlanti TV]** Consente di attivare o disattivare gli altoparlanti del televisore. Se è selezionato **[Automatico (EasyLink)]**, gli altoparlanti del televisore vengono spenti quando viene rilevato il contenuto da un sistema compatibile con Easylink.

Nota

- **[Toni bassi]** e **[Toni alti]** non sono disponibili se i **[Altoparlanti TV]** sono impostati su **[Spento]**.

Regolare manualmente le impostazioni dell'immagine

- 1 Premere **□ PICTURE**.
 - ↳ Viene visualizzato il menu **[Immagine]**.



- 2 Premere i **Tasti di navigazione** e i **OK** per selezionare e modificare un'impostazione per l'immagine.
- 3 Premere **↶ BACK** per uscire.

Suggerimento

- Il menu **[Immagine]** è anche accessibile da **[Setup]** menu (vedere 'Accesso al menu di impostazione' a pagina 10).

È possibile configurare le seguenti impostazioni dell'immagine. In base al formato della sorgente dell'immagine, alcune impostazioni dell'immagine potrebbero non essere disponibili.

- **[Assistente impostazioni]** Utilizzare l'Assistente impostazioni per selezionare le impostazioni più appropriate di immagine e suono in base alle proprie esigenze.
- **[Contrasto]** Regola l'intensità delle aree luminose mantenendo invariate le aree scure.
- **[Luminosità]** Regola l'intensità e i dettagli delle aree scure.
- **[Colore]** Regola la saturazione del colore.
- **[Hue]** Compensa le variazioni cromatiche nelle trasmissioni con codifica NTSC.
- **[Nitidezza]** Regola il livello di nitidezza dei dettagli dell'immagine.
- **[Riduzione rumore]** Filtra e riduce i disturbi di un'immagine.
- **[Tinta]** Regola il bilanciamento dei colori in un'immagine.

Nota

- Prima di regolare **[Tinta personalizzata]**, selezionare **[Tinta] > [Personalizzato]**, quindi premere **OK** per attivare l'opzione.

- **[Tinta personalizzata]** Consente di definire un'impostazione personalizzata per la tinta.
- **[Pixel Plus HD]/[Pixel Precise HD]** Consente di accedere alle impostazioni avanzate per l'immagine:
 - **[Contrasto dinamico]** Aumenta automaticamente il contrasto di un'immagine.
 - **[Retroilluminazione dinamica]** Regola la luminosità della retroilluminazione del televisore in base alle condizioni della luce.
 - **[Riduzione artefatti MPEG]** Rende le transizioni più sfumate nelle immagini digitali. Questa funzione può essere attivata o disattivata.
 - **[Ottimizzazione dei colori]** Rende i colori più vivaci e migliora la risoluzione dei dettagli in colori vivaci. Questa funzione può essere attivata o disattivata.
- **[Modalità PC]** Attiva la regolazione delle impostazioni dell'immagine quando un PC è collegato al televisore tramite HDMI. Se attivato, è possibile selezionare **[Formato immagine]** > **[Non in scala]** che fornisce la visualizzazione completa dei dettagli per PC.
- **[Sensore luce]** Regola dinamicamente le impostazioni per l'immagine in base alle condizioni di illuminazione.
- **[Formato immagine]** Modifica il formato dell'immagine.
- **[Modo formato automatico]** Imposta il formato dell'immagine per lo zoom automatico.

Suggerimento

- Se **[Modo formato automatico]** è disattivato, selezionare **[Formato immagine]** > **[Formato automatico]** per attivare l'opzione.
- **[Spostamento immagine]** Consente di regolare la posizione dell'immagine.

Nota

- **[Colore]** e **[Contrasto]** sono accessibili anche dalla **[Immagine e audio]** barra (vedere 'Utilizzo della barra per le immagini e l'audio' a pagina 11).

Modificare il formato immagine

- 1 Premere  **FORMAT**.
↳ Viene visualizzato un elenco di formati di immagine.



- 2 Premere i **Tasti di navigazione** per selezionare un formato dell'immagine.
- 3 Premere **OK** per confermare la scelta effettuata.
↳ Il formato dell'immagine selezionato viene attivato.

Suggerimento

- I formati sono accessibili anche mediante il menu **[Setup]**.

È possibile selezionare i formati riportati di seguito.

Nota

- In base al formato della sorgente dell'immagine, alcuni formati dell'immagine potrebbero non essere disponibili e non saranno visualizzati sullo schermo.
- Prima di regolare **[Non in scala]**, selezionare **[Immagine]** > **[Modalità PC]** > **[Acceso]**, quindi premere **OK** per attivare l'opzione.

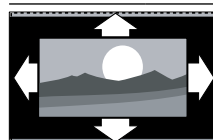

[Formato automatico] Ingrandisce l'immagine in modo da riempire lo schermo (i sottotitoli rimangono visibili). Consigliato per ridurre al minimo la distorsione dello schermo (ma non per HD o PC).

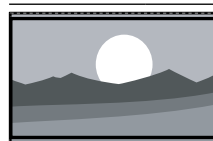

[Super zoom] Rimuove le strisce nere laterali dei programmi trasmessi in 4:3. Non consigliato per HD o PC.

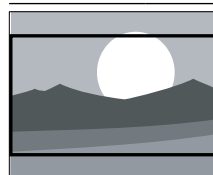

[Movie expand 16:9] Riduce il formato classico 4:3 al formato 16:9. Non consigliato per HD o PC.

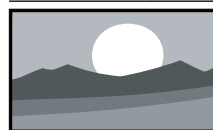

[Schermo largo] Allarga il formato classico 4:3 in 16:9.

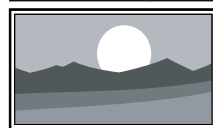

[Non in scala] fornisce la visualizzazione completa dei dettagli per PC. Disponibile solo quando **[Modalità PC]** è attivato nel menu **[Immagine]**.

Regolare l'audio

- 1 Premere  **SOUND**.
↳ Viene visualizzato il menu **[Suono]**.



2 Premere i **Tasti di navigazione** e i **OK** per selezionare e modificare un'impostazione per l'audio.

3 Premere **↩ BACK** per uscire.

Suggerimento

- Il menu **[Suono]** è anche accessibile da **[Setup]** menu (vedere 'Accesso al menu di impostazione' a pagina 10).

È possibile configurare le seguenti impostazioni dell'audio. A seconda del programma trasmesso, alcune impostazioni audio potrebbero non essere disponibili.

- **[Toni bassi]** Regola il livello dei bassi.
- **[Toni alti]** Regola il livello degli acuti.
- **[Volume]** Regola il volume.

Nota

- Prima di regolare **[Volume - Non vedenti]**, attivare **[Non vedenti]**. Quando si guarda la televisione, premere **[OPTIONS]** e selezionare **[Non vedenti]**. Selezionare un'opzione preferita e premere **OK**.

- **[Volume - Non vedenti]** Imposta l'avvicendamento dell'audio per gli ipovedenti con l'audio normale. Quando disponibile, l'audio per gli ipovedenti include le descrizioni audio delle azioni sullo schermo. È anche possibile abilitare la funzione premendo **AD** (**Descrizione audio**).
- **[Lingua audio]** (Solo per i canali digitali) Consente di scegliere tra le lingue audio se i programmi vengono trasmessi in più lingue.
- **[Dual I-II]** (Solo per i canali analogici) Consente di scegliere tra le lingue audio se i programmi vengono trasmessi in dual sound.
- **[Mono/Stereo]** Consente di scegliere tra mono e stereo se i programmi vengono trasmessi in stereo.
- **[Altoparlanti TV]** Consente di attivare o disattivare gli altoparlanti del televisore. Se è selezionato **[Automatico (EasyLink)]**, gli altoparlanti del televisore vengono spenti quando viene rilevato il contenuto da un sistema compatibile con Easylink.
- **[Surround]** Attiva il suono spaziale.
- **[Volume cuffia]** Regola il volume delle cuffie.
- **[Delta volume]** Livella le differenze di volume fra i canali o gli apparecchi collegati. Attiva il dispositivo collegato prima di modificare il volume delta.
- **[Bilanciamento]** Regola il bilanciamento degli altoparlanti sinistro e destro in funzione della posizione di ascolto.
- **[Regolaz. automatica volume]** Riduce automaticamente le variazioni improvvise del volume quando, ad esempio, si passa da un canale all'altro. Quando attivato, riproduce un volume audio più omogeneo.

Nota

- **[Toni bassi]**, **[Toni alti]** e **[Altoparlanti TV]** sono accessibili anche dalla **[Immagine e audio]** barra (vedere 'Utilizzo della barra per le immagini e l'audio' a pagina 11). Se supportato, **[Lingua audio]** e **[Volume - Non vedenti]** sono accessibili direttamente dal menu delle opzioni.

Utilizzo delle funzioni avanzate del televideo

Accedere al menu delle opzioni di televideo

La maggior parte delle funzioni avanzate di televideo è accessibile tramite il menu delle opzioni di televideo.

- 1 Premere **MHEG/TELETEXT**.
↳ Viene visualizzata la schermata del televideo.
- 2 Premere **[OPTIONS]**.
↳ Viene visualizzato il menu delle opzioni di televideo.

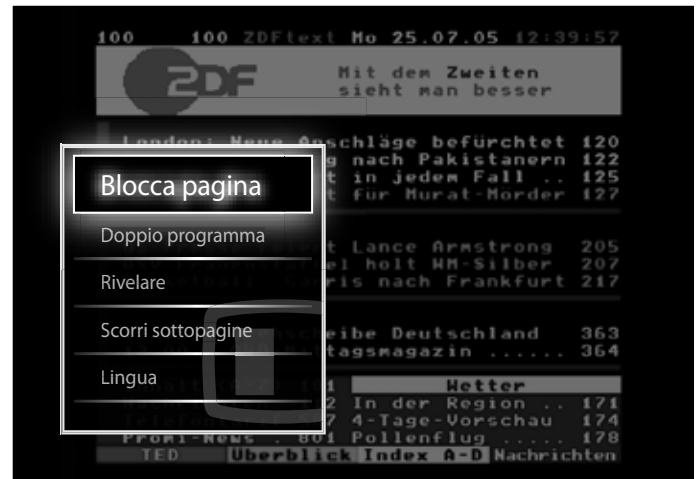

- 3 Premere i **Tasti di navigazione** per selezionare un'opzione:
 - **[Blocca pagina]** Blocca la pagina corrente.
 - **[Doppio programma]/[Schermo intero]** Attiva e disattiva il televideo con doppio schermo che consente di posizionare il canale o la sorgente corrente sulla sinistra dello schermo e il televideo sulla destra.
 - **[Rivelare]** Nasconde o mostra le informazioni nascoste di una pagina, quali ad esempio le soluzioni di enigmi e puzzle.
 - **[Scorri sottopagine]** Scorre automaticamente le sottopagine, se disponibili.
 - **[Lingua]** Passa a un altro gruppo di lingue per visualizzare correttamente una lingua quando tale lingua utilizza un set di caratteri diverso.
- 4 Premere **OK** per confermare la scelta effettuata.
↳ Viene visualizzata la schermata del televideo.

Suggerimento

- Premere **[OPTIONS]** in qualsiasi momento per uscire dal menu opzioni.

Selezionare le sottopagine del televideo

Una pagina di televideo può includere numerose sottopagine. Le sottopagine vengono visualizzate su una barra accanto al numero di pagina principale.

Nota

- Attiva il ciclo delle sottopagine prima di selezionare le sottopagine (vedere 'Accedere al menu delle opzioni di televideo' a pagina 13).

- 1 Premere **MHEG/TELETEXT**.
↳ Viene visualizzata la schermata del televideo.
- 2 Selezionare una pagina del televideo.
- 3 Premere **◀▶** per selezionare una sottopagina.
↳ La sottopagina viene visualizzata.

Selezionare l'elenco TOP

Il televideo TOP (Table Of Pages) consente di passare da un argomento all'altro senza utilizzare i numeri di pagina. TOP non viene trasmesso su tutti i canali televisivi.

- 1 Premere **MHEG/TELETEXT**.
↳ Viene visualizzata la schermata del televideo.
- 2 Premere **INFO**.
↳ Viene visualizzato elenco T.O.P.
- 3 Premere **Tasti di navigazione** per selezionare un argomento.
- 4 Premere **OK** per confermare la scelta effettuata.
↳ Viene visualizzata la pagina del televideo.

Esecuzione di ricerche nel televideo

Ricerca di una pagina del televideo per argomento o per parola.

- 1 Premere **MHEG/TELETEXT**.
↳ Viene visualizzata la schermata di televideo.
- 2 Premere **OK** per evidenziare la prima parola o il primo numero.
- 3 Premere i **Tasti di navigazione** per passare alla parola o al numero da ricercare.
- 4 Premere **OK** per iniziare la ricerca.
- 5 Premere **▲** finché non viene evidenziata nessuna parola o numero per uscire dalla ricerca.

Ingrandire le pagine del televideo

Per facilitare la lettura, è possibile ingrandire le pagine del televideo.

- 1 Premere **MHEG/TELETEXT**.
↳ Viene visualizzata la schermata di televideo.
- 2 Premere **FORMAT**.
↳ La schermata del televideo viene ingrandita.
- 3 Premere:
 - **▲▼** per scorrere la schermata.
 - **FORMAT** per tornare alle dimensioni normali della pagina.

Utilizzo del televideo 2.5

Il televideo 2.5 offre una grafica migliore e un maggior numero di colori rispetto al televideo normale. Se il televideo 2.5 viene trasmesso da un canale, è attivato per impostazione predefinita.

- 1 Quando si guarda la televisione, premere **OPTIONS**.
↳ Viene visualizzato il menu delle opzioni.
- 2 Premere i **Tasti di navigazione** per selezionare **[Setup]**.
- 3 Premere **OK**.
↳ Viene visualizzato il menu **[Setup]**.
- 4 Premere i **Tasti di navigazione** per selezionare **[Installazione] > [Preferenze] > [Televideo 2.5] > [Acceso] o [Spento]**.
↳ Televideo 2.5 è attivato o disattivato.
- 5 Premere **BACK** per uscire o premere **(Home)** per ritornare al menu Home.

Creare e utilizzare elenchi di canali preferiti

È possibile creare elenchi contenenti i canali televisivi preferiti, in modo da poterli trovare facilmente.

Nota

- Le stazioni radio digitali possono essere aggiunte all'elenco se supportate.

Visualizzare solo i canali in un elenco di preferiti o visualizzare tutti i canali se è selezionato un elenco di preferiti.

- 1 Quando si guarda la televisione, premere **OK**.
↳ Viene visualizzata la griglia dei canali.
- 2 Premere **OPTIONS**.
↳ Viene visualizzato il menu delle opzioni.



- 3 Premere i **Tasti di navigazione** per selezionare **[Selez. lista]**.
- 4 Premere **OK**.
↳ Viene visualizzato il menu **[Selez. lista]**.
- 5 Premere i **Tasti di navigazione** per selezionare:
 - **[Tutti]** Visualizza tutti i canali.
 - **[Preferiti]** Visualizza i canali in un elenco di preferiti.
 - **[Radio]** Visualizza solo i canali radio.
 - **[Digitale]** Visualizza solo i canali digitali.
 - **[Analogico]** Visualizza solo i canali analogici.
- 6 Premere **OK** per confermare la scelta effettuata.
↳ L'elenco selezionato è applicato alla griglia dei canali.

Aggiunge o rimuove i canali da un elenco di preferiti

Suggerimento

- Selezionare i canali **[Tutti]** prima di aggiungere un canale a un elenco di preferiti.

- 1 Quando si guarda la televisione, passare al canale da aggiungere o rimuovere in un elenco di preferiti. In alternativa, premere **OK** per accedere alla griglia dei canali e premere i **Tasti di navigazione** per selezionare il canale da aggiungere o rimuovere.
- 2 Premere **OPTIONS**.
↳ Viene visualizzato il menu delle opzioni.

- 3 Premere i **Tasti di navigazione** per selezionare [**Contrassegna come preferito**] o [**Elimina contrassegno di preferito**].
 - ↳ Viene visualizzato un asterisco nella griglia dei canali ad indicare che il canale è stato aggiunto all'elenco dei preferiti. L'asterisco non appare più quando il canale viene rimosso dall'elenco dei preferiti.

Riordina/ridisponi e rinomina i canali

Riordina/ridisponi i canali

Riordina/ridisponi i canali nella griglia in base alla posizione desiderata.

- 1 Quando si guarda la televisione, premere **OK**.
 - ↳ Viene visualizzata la griglia dei canali.
- 2 Premere **☰ OPTIONS**.
 - ↳ Viene visualizzato il menu delle opzioni.
- 3 Premere i **Tasti di navigazione** per selezionare [**Riordina**], quindi premere **OK**.
 - ↳ Sullo schermo appare un messaggio. Per continuare, andare al Passo 4.
 - Per annullare e uscire, premere **☰ OPTIONS** e seguire le istruzioni visualizzate.
- 4 Premere i **Tasti di navigazione** per selezionare il canale da riordinare nella griglia.
 - ↳ Viene visualizzato un riquadro accanto al canale selezionato.

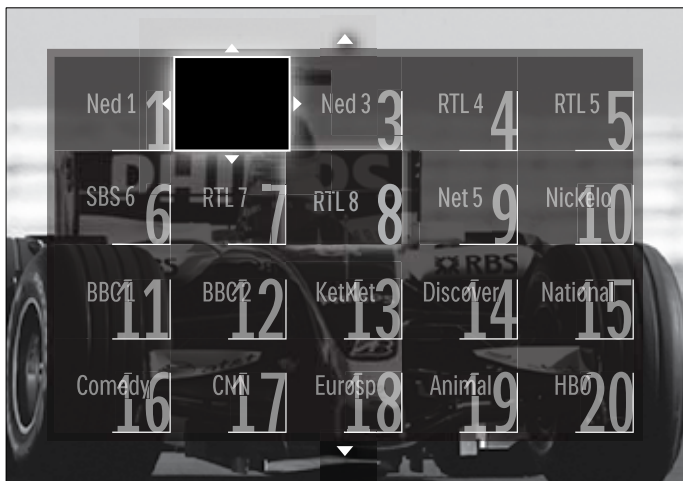

- 5 Premere i **Tasti di navigazione** per spostare il canale nella posizione desiderata nella griglia.
- 6 Premere **OK** per confermare la scelta effettuata.
 - ↳ Il canale viene spostato nella posizione desiderata.
- 7 Premere **↩ BACK** per uscire dalla griglia dei canali.

Ridenomina i canali

Ridenomina i canali nella griglia in base alle proprie esigenze.

- 1 Quando si guarda la televisione, premere **OK**.
 - ↳ Viene visualizzata la griglia dei canali.
- 2 Premere i **Tasti di navigazione** per selezionare un canale da rinominare.
- 3 Premere **☰ OPTIONS**.
 - ↳ Viene visualizzato il menu delle opzioni.

- 4 Premere i **Tasti di navigazione** per selezionare [**Rinomina**].
 - ↳ Viene visualizzato un pannello di immissione.
- 5 Premere i **Tasti di navigazione** o **Pulsanti numerici** per modificare il nome, quindi premere **OK**.
- 6 Al termine, premere i **Tasti di navigazione** per selezionare [**Compiuto**].
 - Per azzerare il nome immesso, selezionare [**Cancella**].
 - Per annullare, selezionare [**Annulla**].
- 7 Premere **OK** per confermare la scelta effettuata.
- 8 Premere **↩ BACK** per uscire dalla griglia dei canali.

Nascondi/mostra i canali

Nascondi i canali

Nasconde i canali nella griglia per evitare accessi non autorizzati.

- 1 Quando si guarda la televisione, premere **OK**.
 - ↳ Viene visualizzata la griglia dei canali.
- 2 Premere i **Tasti di navigazione** per selezionare un canale da nascondere.
- 3 Premere **☰ OPTIONS**.
 - ↳ Viene visualizzato il menu delle opzioni.
- 4 Premere i **Tasti di navigazione** per selezionare [**Nascondi canale**].
- 5 Premere **OK** per confermare la scelta effettuata.
 - ↳ Il canale viene nascosto.
- 6 Premere **↩ BACK** per uscire dalla griglia dei canali.

Mostra i canali

Mostra i canali nascosti.

- 1 Quando si guarda la televisione, premere **OK**.
 - ↳ Viene visualizzata la griglia dei canali.
- 2 Premere **☰ OPTIONS**.
 - ↳ Viene visualizzato il menu delle opzioni.
- 3 Premere i **Tasti di navigazione** per selezionare [**Mostra canali nascosti**].
- 4 Premere **OK**.
 - ↳ I canali nascosti appaiono nella griglia dei canali ma senza le informazioni sul canale visualizzate. Viene visualizzato come un riquadro nero.

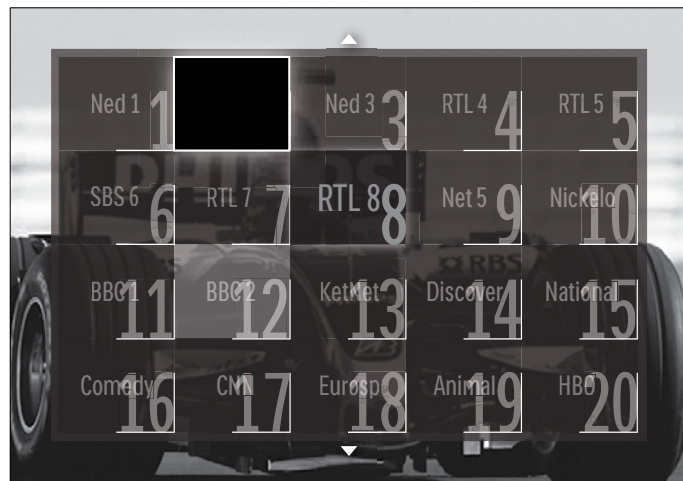

- 5 Premere i **Tasti di navigazione** per selezionare il canale da visualizzare.
- 6 Premere **OPTION**.
↳ Viene visualizzato il menu delle opzioni.
- 7 Premere i **Tasti di navigazione** per selezionare **[Scopri canale]**, quindi premere **OK**.
↳ Il canale viene mostrato.

Nota

- Ripeteri i passaggi da 5 a 7 per mostrare gli altri canali.

Utilizzo della Guida elettronica ai programmi

Nota

- La Guida elettronica ai programmi (EPG) non è disponibile in tutti i paesi. Se disponibile, si riceverà **[Ora]/[Successivo]** o EPG per 8 giorni.

La Guida elettronica ai programmi (EPG) è una guida a video disponibile per i canali digitali. La guida EPG consente di:

- Visualizzare un elenco dei programmi digitali trasmessi al momento
- Visualizzare i programmi futuri
- Raggruppare i programmi in base al genere
- Impostare promemoria che segnalino l'inizio dei programmi
- Impostare i canali preferiti della guida EPG

Attivazione della guida EPG

Nota

- La prima volta che si utilizza la guida EPG, potrebbe essere richiesto di eseguire un aggiornamento. Attenersi alle istruzioni visualizzate per effettuare l'aggiornamento.

- 1 Quando si guarda la televisione, premere **GUIDE**.
↳ Viene visualizzato il menu EPG.



- 2 Premere:
 - I **Tasti di navigazione** per spostarsi nella schermata.
 - **INFO** per visualizzare ulteriori informazioni su un programma (vedere 'Visualizzare le informazioni sul canale / programma' a pagina 16).

- **OPTION** per visualizzare il menu (vedere 'Utilizzare il menu delle opzioni EPG' a pagina 16), delle opzioni.
- 3 Premere **BACK** per uscire al canale originale o **OK** per uscire al canale selezionato.

Visualizzare le informazioni sul canale / programma

- 1 Quando si guarda la televisione o quando si è in EPG, premere **INFO**.
↳ Vengono visualizzate le informazioni sul programma.
- 2 Premere i **Tasti di navigazione** per spostarsi nelle schermate.
- 3 Premere **INFO** per tornare al canale originale o **BACK** per tornare al menu EPG.

Utilizzare il menu delle opzioni EPG

Utilizzare il menu delle opzioni EPG per impostare o annullare promemoria, modificare il giorno e accedere ad altre opzioni EPG.

Nota

- Le opzioni EPG sono accessibili solo per 8 giorni dalle informazioni del canale TV.

- 1 Quando si è in EPG, premere **OPTION**.
↳ Viene visualizzato il menu delle opzioni EPG.

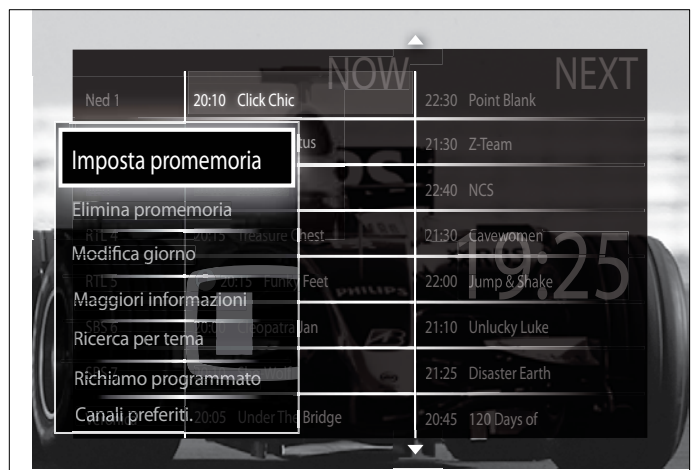

- 2 Premere i **Tasti di navigazione** e **OK** per selezionare e regolare:
 - **[Imposta promemoria]** Imposta i promemoria dei programmi.
 - **[Elimina promemoria]** Annulla i promemoria dei programmi.
 - **[Modifica giorno]** Imposta il giorno EPG. Selezione **[Oggi]**, **[Giorno dopo]** o **[Giorno precedente]**.
 - **[Maggiori informazioni]** Visualizza le informazioni sul programma.
 - **[Ricerca per tema]** Ricerca i programmi in base al genere.
 - **[Richiamo programmato]** Elenca i promemoria dei programmi.
 - **[Canali preferiti.]** Imposta i canali EPG preferiti.
- 3 Premere **OPTION** per tornare al menu delle opzioni EPG.

Utilizzare i timer

È possibile impostare i timer per mettere il televisore in standby in un orario prestabilito.

Mettere automaticamente il televisore in standby (timer di spegnimento automatico)

La funzione di spegnimento automatico mette automaticamente il televisore in standby allo scadere dell'intervallo predefinito.

Suggerimento

- È comunque possibile spegnere il televisore prima dello scadere del tempo o resettare il timer di spegnimento durante il conto alla rovescia.

- 1 Quando si guarda la televisione, premere **Home**.
↳ Viene visualizzato il menu principale.
- 2 Premere i **Tasti di navigazione** per selezionare **[Setup]**.
- 3 Premere **OK**.
↳ Viene visualizzato il menu **[Setup]**.
- 4 Premere i **Tasti di navigazione** per selezionare **[Funzioni]** > **[Sleeptimer]**.
↳ Viene visualizzato il menu **[Sleeptimer]**.
- 5 Premere **Tasti di navigazione** per impostare il tempo di spegnimento.
↳ Può essere impostato un tempo di spegnimento automatico (Sleeptimer) fino a 180 minuti, a incrementi di cinque minuti. Lo spegnimento automatico è disattivato se impostato su zero minuti.
- 6 Premere **OK** per attivare il timer di spegnimento.
↳ Il televisore si dispone in standby dopo l'intervallo di tempo impostato.
- 7 Premere **BACK** per uscire o premere **Home** per ritornare al menu Home.

Utilizzare i blocchi accesso

È possibile evitare che i bambini guardino i programmi trasmessi bloccando il televisore e utilizzando l'impostazione per le fasce d'età.

Impostazione o modifica del codice per il Blocco accesso

- 1 Quando si guarda la televisione, premere **Home**.
↳ Viene visualizzato il menu principale.
- 2 Premere i **Tasti di navigazione** per selezionare **[Setup]**.
- 3 Premere **OK**.
↳ Viene visualizzato il menu **[Setup]**.
- 4 Premere i **Tasti di navigazione** per selezionare **[Funzioni]** > **[Imposta codice]/[Modifica codice]**.
↳ Viene visualizzato il menu **[Imposta codice]/[Modifica codice]**.
- 5 Immettere il codice con i **Pulsanti numerici**.
- 6 Premere **OK**.
↳ Viene visualizzato un messaggio di conferma dell'inserimento del codice.
- 7 Premere **BACK** per uscire o premere **Home** per ritornare al menu Home.

Suggerimento

- Se si dimentica il codice, inserire '8888' per sostituire qualsiasi codice esistente.

Blocco o sblocco del televisore

È possibile bloccare il televisore per evitare che i bambini possano accedere ai canali e ai dispositivi collegati.

- 1 Quando si guarda la televisione, premere **Home**.
↳ Viene visualizzato il menu principale.
- 2 Premere i **Tasti di navigazione** per selezionare **[Setup]**.
- 3 Premere **OK**.
↳ Viene visualizzato il menu **[Setup]**.
- 4 Premere i **Tasti di navigazione** per selezionare **[Funzioni]** > **[Blocco accesso]** > **[Blocco]/[Sblocca]**.
↳ Viene visualizzato un messaggio che richiede di inserire il codice di blocco parentale.
- 5 Immettere il codice con i **Pulsanti numerici**.
↳ Viene visualizzato il menu **[Blocco accesso]**.
- 6 Premere i **Tasti di navigazione** per selezionare **[Blocco]/[Sblocca]**.
- 7 Premere **OK** per confermare la scelta effettuata.
↳ Tutti i canali e i dispositivi collegati sono bloccati o sbloccati.
- 8 Premere **BACK** per uscire o premere **Home** per ritornare al menu Home.

Attiva impostazione Vietato ai minori

Nota

- L'impostazione Vietato ai minori non è disponibile in tutti i paesi.

Alcune emittenti digitali classificano i loro programmi in base all'età. Prima di attivare l'impostazione Vietato ai minori è necessario abilitare la funzione.

- 1 Quando si guarda la televisione, premere **Home**.
↳ Viene visualizzato il menu principale.
- 2 Premere i **Tasti di navigazione** per selezionare **[Setup]**.
- 3 Premere **OK**.
↳ Viene visualizzato il menu **[Setup]**.
- 4 Premere i **Tasti di navigazione** per selezionare **[Funzioni]** > **[Blocco accesso]**, quindi premere **▶**.
↳ Viene visualizzato un messaggio che richiede di inserire il codice di blocco parentale.
- 5 Immettere il codice con i **Pulsanti numerici**.
- 6 Premere i **Tasti di navigazione** per tornare indietro di un livello nel menu alla schermata **[Funzioni]** > **[Vietato ai minori]**.
↳ Il menu **[Vietato ai minori]** è ora disponibile.

Utilizzo dell'impostazione Vietato ai minori

È possibile impostare il televisore affinché vengano mostrati solo programmi per fasce d'età superiore a quella dei bambini.

Nota

- Prima di attivare l'impostazione Vietato ai minori è necessario abilitare la funzione (vedere 'Attiva impostazione Vietato ai minori' a pagina 17).

- 1 Quando si guarda la televisione, premere **▲ (Home)**.
↳ Viene visualizzato il menu principale.
- 2 Premere i **Tasti di navigazione** per selezionare **[Setup]**.
- 3 Premere **OK**.
↳ Viene visualizzato il menu **[Setup]**.
- 4 Premere i **Tasti di navigazione** per selezionare **[Funzioni] > [Vietato ai minori]**.
↳ Viene visualizzato un messaggio che richiede di inserire il codice di blocco parentale.
- 5 Immettere il codice con i **Pulsanti numerici**.
- 6 Premere i **Tasti di navigazione** per selezionare una fascia di età, quindi premere **OK** per applicare l'impostazione.
↳ Tutti i programmi non inclusi nella fascia di età specificata sono bloccati.
- 7 Premere **↶ BACK** per uscire o premere **▲ (Home)** per ritornare al menu Home.

Utilizzo dei sottotitoli

È possibile attivare i sottotitoli per ogni canale televisivo. I sottotitoli vengono trasmessi tramite televideo o trasmissione digitale (DVB-T). Con la trasmissione digitale è possibile selezionare la lingua preferita per i sottotitoli.

Attivare o disattivare i sottotitoli su canali analogici

- 1 Passare a un canale analogico.
- 2 Premere **MHEG/TELETEXT**.
- 3 Immettere il numero di pagina a 3 cifre della pagina dei sottotitoli con i **Pulsanti numerici**.
- 4 Premere **MHEG/TELETEXT** per disattivare il televideo.
- 5 Premere **SUBTITLE**.
↳ Viene visualizzato il menu **[Sottotitoli]**.

Nota

- Il menu **[Sottotitoli]** è anche accessibile dal menu **[Setup]**.

- 6 Premere i **Tasti di navigazione** per selezionare:
 - **[Acceso]** Attiva i sottotitoli.
 - **[Spento]** Disattiva i sottotitoli.
 - **[Audio disattivato]** Visualizza i sottotitoli solo quando l'audio è disattivato.
- 7 Premere **OK** per confermare la scelta effettuata.
↳ I sottotitoli sono attivati o disattivati.
- 8 Premere **↶ BACK** per uscire o premere **▲ (Home)** per ritornare al menu Home.

Nota

- Per attivare i sottotitoli su ogni canale analogico è necessario ripetere questa procedura.
- Se EasyLink è attivato, i sottotitoli non sono visualizzati quando **[Audio disattivato]** è selezionato (vedere 'Attivare o disattivare EasyLink' a pagina 31).

Attivare o disattivare i sottotitoli su canali digitali

- 1 Premere **SUBTITLE**.
↳ Viene visualizzato il menu **[Sottotitoli]**.

Nota

- Il menu **[Sottotitoli]** è anche accessibile da **[Setup]** menu (vedere 'Accesso al menu di impostazione' a pagina 10).

- 2 Premere i **Tasti di navigazione** per selezionare:
 - **[Acceso]** Attiva i sottotitoli.
 - **[Spento]** Disattiva i sottotitoli.
 - **[Audio disattivato]** Visualizza i sottotitoli solo quando l'audio è disattivato.
- 3 Premere **OK**.
↳ I sottotitoli sono attivati o disattivati.
- 4 Premere **↶ BACK** per uscire o premere **▲ (Home)** per ritornare al menu Home.

Selezione di una lingua per i sottotitoli sui canali televisivi digitali

Nota

- Quando si seleziona una lingua per i sottotitoli su un canale televisivo digitale come illustrato di seguito, la lingua preferita dei sottotitoli impostata nel menu di installazione viene temporaneamente esclusa.

- 1 Quando si guarda la televisione, premere **▲ (Home)**.
↳ Viene visualizzato il menu principale.
- 2 Premere i **Tasti di navigazione** per selezionare **[Setup]**.
- 3 Premere **OK**.
↳ Viene visualizzato il menu **[Setup]**.
- 4 Premere i **Tasti di navigazione** per selezionare **[Funzioni] > [Lingua sottotitoli]**.
↳ Viene visualizzato un elenco di lingue per i sottotitoli.
- 5 Premere **Tasti di navigazione** per selezionare una lingua.
- 6 Premere **OK** per confermare la scelta effettuata.
↳ La lingua per il sottotitolo viene applicata.

Nota

- Selezionare le lingue preferite per i sottotitoli nel **[Lingue]** menu. I sottotitoli sono visualizzati automaticamente nella lingua preferita quando attivati.

Utilizzare l'orologio del televisore

È possibile visualizzare un orologio sullo schermo del televisore. L'orologio visualizza l'ora corrente utilizzando le informazioni ricevute dall'emittente televisiva.

Visualizzazione dell'orologio del televisore

Può essere visualizzato un orologio del televisore con l'ora corrente.

- 1 Quando si guarda la televisione, premere **⏏** **OPTIONS**.
↳ Viene visualizzato il menu delle opzioni.
- 2 Premere i **Tasti di navigazione** per selezionare **[Orologio]**.
- 3 Premere **OK** per confermare la scelta effettuata.
↳ L'orologio viene visualizzato sullo schermo del televisore.

Nota

- Per disabilitare l'orologio, ripetere la procedura precedente.

Suggerimento

- L'orologio è anche accessibile da **[Setup]** menu (vedere 'Accesso al menu di impostazione' a pagina 10).

Modificare il modo ora

Il modo ora è impostato su **[Automatico]**, che sincronizza l'orologio del televisore con l'UTC (Coordinated Universal Time). Se il televisore non è in grado di ricevere trasmissioni UTC, impostare la modalità dell'orologio su **[Manuale]**. Se la modalità dell'orologio è **[Manuale]**, l'orario è basato sul fuso orario (vedere 'Passaggio 1 Selezionare il sistema' a pagina 24) corrente e sulle condizioni (vedere 'Attivare o disattivare l'ora legale' a pagina 19) dell'ora legale.

- 1 Quando si guarda la televisione, premere **⬆** (**Home**).
↳ Viene visualizzato il menu principale.
- 2 Premere i **Tasti di navigazione** per selezionare **[Setup]**.
- 3 Premere **OK**.
↳ Viene visualizzato il menu **[Setup]**.
- 4 Premere i **Tasti di navigazione** per selezionare **[Installazione]** > **[Orologio]** > **[Modalità ora automatica]**.
↳ Viene visualizzato il menu **[Modalità ora automatica]**.
- 5 Premere i **Tasti di navigazione** per selezionare **[Automatico]** o **[Manuale]**.
- 6 Premere **OK** per confermare la scelta effettuata.
↳ La modalità dell'orologio è impostata.

Attivare o disattivare l'ora legale

Se la modalità dell'orologio è impostata su **[Manuale]**, attivare o disattivare l'ora legale.

- 1 Nel menu **[Orologio]**, premere i **Tasti di navigazione** per selezionare **[Salvataggi giornalieri]**.
↳ Viene visualizzato il menu **[Salvataggi giornalieri]**.
- 2 Premere i **Tasti di navigazione** per selezionare **[Ora legale]** o **[Ora solare]**.
- 3 Premere **OK** per confermare la scelta effettuata.
↳ L'ora legale è attivata o disattivata.

Visualizzare foto, riprodurre musica e guardare video da un dispositivo USB

! Attenzione

- Philips non è da ritenersi responsabile nel caso in cui il dispositivo di memorizzazione USB non sia supportato né in caso di danni o perdita dei dati dal dispositivo.

Questo televisore è dotato di un connettore USB che consente di visualizzare foto, ascoltare musica o guardare filmati memorizzati in un dispositivo di memorizzazione USB.

Collegare un dispositivo USB e accedere al browser del contenuto

- 1 Quando il televisore è acceso, collegare il dispositivo di memorizzazione USB alla porta USB sul lato del televisore.
↳ Viene visualizzato il browser del contenuto USB.

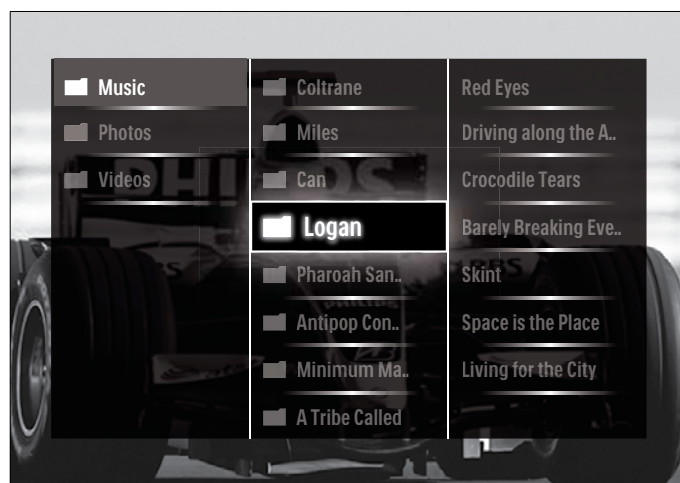

Nota

- Il browser del contenuto USB è accessibile anche selezionando **[Ricerca in USB]** nel menu Home.
- Se si collegano più dispositivi USB mediante un hub USB, viene visualizzato un messaggio che richiede di selezionarne uno. Premere i **Tasti di navigazione** per selezionare il dispositivo e **OK** per confermare.

- 2 Per uscire dal browser USB, premere **⬆** (**HOME**).
↳ Viene visualizzato il menu principale.

Visualizzazione di una presentazione delle foto

- 1 Nel browser USB, premere i **Tasti di navigazione** per selezionare una foto.
- 2 Premere **▶▶** o **OK**.
↳ La presentazione viene avviata a partire dall'immagine selezionata.
- 3 Premere
 - **▶▶** per mettere in pausa la presentazione delle foto.
 - **◀▶**, **◀▶▶** o **P +/-** per passare all'immagine successiva o precedente.
 - **■** per interrompere la presentazione e ritornare al browser USB.

Modifica delle impostazioni per la presentazione

- 1 Durante la presentazione, premere **OPTIONS**.
↳ Viene visualizzato il menu delle opzioni.
- 2 Premere i **Tasti di navigazione** per selezionare e regolare:
 - **[Ruotare]**Ruota una foto.
 - **[Ripeti]**Ripete la presentazione.
 - **[Casuale on]**Visualizza le immagini nella presentazione in modo casuale.
 - **[Casuale off]**Disattiva la visualizzazione casuale delle immagini nella presentazione.
 - **[Velocità presentazione]**Imposta la durata di visualizzazione di una foto.
 - **[Transizione presentazione]**Imposta la transizione da una foto alla successiva.
- 3 Premere **OK** per confermare la scelta effettuata.
↳ L'impostazione viene applicata.

Ascolto di brani musicali

- 1 Nel browser USB, premere i **Tasti di navigazione** per selezionare un brano.
- 2 Premere **OK**.
↳ Il brano viene riprodotto.
- 3 Premere:
 - **P +/-** per passare al brano precedente o successivo.
 - **◀▶** per l'avanzamento veloce o il riavvolgimento di un brano.
 - **▶||** per riprodurre o mettere in pausa un brano.
- 4 Premere **■** o **OK** per interrompere la riproduzione e tornare al browser USB.

Modifica delle impostazioni per la musica

- 1 Nel lettore musicale, premere **OPTIONS**.
↳ Viene visualizzato il menu delle opzioni.
- 2 Premere i **Tasti di navigazione** per selezionare e regolare:
 - **[Ripeti]**Ripete un brano o un album.
 - **[Casuale on]/[Casuale off]**Attiva o disattiva la riproduzione casuale dei brani musicali.
- 3 Premere **OK** per confermare la scelta effettuata.
↳ L'impostazione viene applicata.

Visualizza una presentazione delle foto con musica

È possibile guardare una presentazione delle foto aggiungendo un sottofondo musicale.

- 1 Dopo aver selezionato un brano da riprodurre (vedere 'Ascolto di brani musicali' a pagina 20), premere **GUIDE**.
↳ Viene visualizzato il browser del contenuto USB.
- 2 Avviare una presentazione (vedere 'Visualizzazione di una presentazione delle foto' a pagina 19).

Guardare filmati

- 1 Nel browser USB, premere i **Tasti di navigazione** per selezionare un video.
- 2 Premere **OK**.
↳ Il video viene riprodotto.

- 3 Premere:
 - **P +/-** per passare al video precedente o successivo.
 - **◀▶** per l'avanzamento veloce o il riavvolgimento di un video.
 - **▶||** per riprodurre o mettere in pausa un video.
- 4 Premere **■** o **OK** per interrompere la riproduzione e tornare al browser USB.

Cambiare le impostazioni video

- 1 Nel lettore video, premere **OPTIONS**.
↳ Viene visualizzato il menu delle opzioni.
- 2 Premere i **Tasti di navigazione** per selezionare e regolare:
 - **[Riduz. schermo]**Riproduce il video in finestra.
 - **[Schermo intero]**Riproduce il video a schermo intero.
 - **[Ripeti]**Ripete un video.
 - **[Casuale on]/[Casuale off]**Attiva o disattiva la riproduzione casuale dei filmati.
- 3 Premere **OK** per confermare la modifica.

Scollamento di un dispositivo di memorizzazione USB



Attenzione

- Seguire la procedura descritta per evitare di danneggiare il dispositivo di memorizzazione USB.

- 1 Premere **▲(HOME)** per uscire dal browser USB.
- 2 Attendere cinque secondi prima di scollegare il dispositivo di memorizzazione USB.

Ascolto dei canali radio digitali

Se è disponibile la trasmissione digitale, i canali radio digitali vengono sintonizzati automaticamente durante la configurazione.

- 1 Quando si guarda la televisione, premere **OK**.
↳ Viene visualizzata la griglia dei canali.
- 2 Premere **OPTIONS**.
↳ Viene visualizzato il menu delle opzioni.
- 3 Premere i **Tasti di navigazione** per selezionare **[Selez. lista]**.
↳ Viene visualizzato il menu **[Selez. lista]**.
- 4 Premere i **Tasti di navigazione** per selezionare **[Radio]**.
- 5 Premere **OK**.
↳ Viene visualizzato un elenco di canali radio digitali.
- 6 Premere i **Tasti di navigazione** per selezionare un canale radio.
- 7 Premere **OK**.
↳ Il canale radio selezionato viene riprodotto attraverso gli altoparlanti del televisore.

Aggiornamento del software del televisore

Philips è impegnata nel miglioramento costante dei propri prodotti pertanto si consiglia di aggiornare il software del televisore quando sono disponibili degli aggiornamenti. Verifichiamo la disponibilità nel sito www.philips.com/support.

Verifica della versione corrente del software

- 1 Quando si guarda la televisione, premere **Home**.
↳ Viene visualizzato il menu principale.
- 2 Premere i **Tasti di navigazione** per selezionare **[Setup]**.
- 3 Premere **OK**.
↳ Viene visualizzato il menu **[Setup]**.
- 4 Premere i **Tasti di navigazione** per selezionare **[Aggiornamento del software] > [Informazioni sul software attuale]**.
- 5 Premere **OK**.
↳ Viene visualizzata la versione corrente del software.

Aggiornamento del software (dal sito Web)

Prima di eseguire questa procedura, accertarsi di:

- Riservare del tempo per completare l'intero aggiornamento.
- Avere a disposizione un dispositivo di memorizzazione USB con almeno 256 MB di spazio di archiviazione.
- Avere accesso a un computer con una porta USB e accesso a Internet.

- 1 Quando si guarda la televisione, premere **Home**.
↳ Viene visualizzato il menu principale.
- 2 Premere i **Tasti di navigazione** per selezionare **[Setup]**.
- 3 Premere **OK**.
↳ Viene visualizzato il menu **[Setup]**.
- 4 Premere i **Tasti di navigazione** per selezionare **[Aggiornamento del software] > [Aggiorna ora]**.
- 5 Premere **OK**.
↳ Viene avviato l'assistente per l'aggiornamento. Attenersi alle istruzioni visualizzate per completare l'aggiornamento.

Aggiornamento del software (trasmissione digitale)

(Disponibile solo in alcuni Paesi) Se disponibile, il televisore è in grado di ricevere aggiornamenti software mediante trasmissioni digitali.

Se un aggiornamento è disponibile, viene visualizzato un messaggio che richiede di aggiornare il software. Si consiglia di aggiornare il software quando viene richiesto.

Seguire le istruzioni riportate di seguito per aggiornare il software in un altro momento.

- 1 Quando si guarda la televisione, premere **Home**.
↳ Viene visualizzato il menu principale.
- 2 Premere i **Tasti di navigazione** per selezionare **[Setup]**.
- 3 Premere **OK**.
↳ Viene visualizzato il menu **[Setup]**.
- 4 Premere i **Tasti di navigazione** per selezionare **[Aggiornamento del software] > [Aggiornamenti locali]**.
- 5 Premere **OK**.
↳ Il televisore ricerca gli aggiornamenti software mediante trasmissioni digitali.

Modificare le preferenze del televisore

- 1 Quando si guarda la televisione, premere **Home**.
↳ Viene visualizzato il menu principale.
- 2 Premere i **Tasti di navigazione** per selezionare **[Setup]**.
- 3 Premere **OK**.
↳ Viene visualizzato il menu **[Setup]**.
- 4 Premere i **Tasti di navigazione** per selezionare **[Installazione] > [Preferenze]**.
↳ Viene visualizzato il menu **[Preferenze]**.



- 5 Premere **Tasti di navigazione** per selezionare e modificare:
 - **[Località]** Ottimizza le impostazioni del televisore in base alla posizione: casa o negozio.
 - **[Barra del volume]** Visualizza la barra del volume durante la regolazione di quest'ultimo.
 - **[Dimensioni info canale]** Visualizza le informazioni sui canali ogni volta che si cambia canale.
 - **[EasyLink]** Consente la riproduzione mediante un solo tasto e lo standby mediante un solo tasto fra dispositivi conformi a Easy-Link.
 - **[Telecomando EasyLink]** EasyLink, se abilitato, consente di inoltrare i tasti del telecomando.
 - **[Collegamento Pixel Plus]** Quando EasyLink è attivato, viene applicata la migliore impostazione Pixel Plus (per esempio se sia il televisore che il lettore DVD supportano Pixel Plus).
 - **[Luminosità LightGuide]** Imposta la luminosità del LED anteriore o della LightGuide.
 - **[Televideo 2.5]** Attiva o disattiva il televideo 2.5.
- 6 Premere **OK**.
↳ La preferenza viene applicata.

Avviare una demo del televisore

(Non supportato su canali MHEG)

- 1 Quando si guarda la televisione, premere **DEMO**.
↳ Viene visualizzato il menu della demo.
- 2 Premere **Tasti di navigazione** per selezionare una demo.
- 3 Premere **OK** per avviare la demo.
- 4 Premere **DEMO** o **BACK** per uscire dalla demo.

Ripristinare le impostazioni predefinite del televisore

Reimpostando il televisore sulle impostazioni di fabbrica, vengono ripristinate le impostazioni predefinite per le immagini e l'audio. Le impostazioni di configurazione dei canali restano invariate.

- 1** Quando si guarda la televisione, premere **⬆️ (Home)**.
↳ Viene visualizzato il menu principale.
- 2** Premere i **Tasti di navigazione** per selezionare **[Setup]**.
↳ Viene visualizzato il menu **[Setup]**.
- 3** Premere i **Tasti di navigazione** per selezionare **[Installazione] > [Ripristina valori predefiniti]**.
- 4** Premere **OK**.
↳ Le impostazioni del televisore sono riportate ai valori predefiniti.

6 Sintonizzazione dei canali

Quando il televisore viene configurato per la prima volta, viene richiesto di selezionare una lingua dei menu appropriata e di eseguire la sintonizzazione automatica di tutti i canali televisivi e canali radio digitali (se disponibili). In questo capitolo vengono fornite istruzioni su come risintonizzare e eseguire la sintonia fine dei canali.

Sintonizzare i canali automaticamente

In questa sezione viene descritto come cercare e memorizzare automaticamente i canali.

Sintonizzazione dei canali

Il televisore sintonizza e memorizza tutti i canali televisivi digitali e analogici e tutti i canali radio digitali disponibili.

- 1 Nel menu **[Installazione canali]**, premere i **Tasti di navigazione** per selezionare **[Installazione automatica]**.
- 2 Premere **OK**.
↳ Un messaggio richiede di avviare la sintonizzazione.

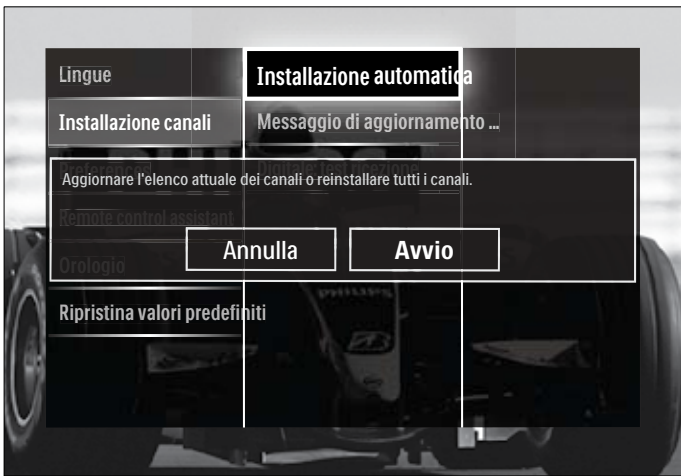

- 3 Premere i **Tasti di navigazione** per selezionare **[Avvio]**.
- 4 Premere **OK**.
↳ Viene visualizzata la schermata di aggiornamento dei canali con **[Reinstalla canali]** selezionato.



! Attenzione

- Lasciare **[Settaggi]** invariato a meno che il fornitore DVB-C non abbia fornito valori per **[Frequenza di rete]**, **[ID rete]** o **[Symbol rate]**.
- L'impostazione di **[Ricerca frequenza]** su **[Ricerca completa]** può fare aumentare notevolmente i tempi di sintonizzazione.

☰ Nota

- Se si dispone dell'accesso al DVB-T e al DVB-C e si desidera visualizzare i canali da entrambe le reti, è necessario eseguire due volte la sintonizzazione, una per il DVB-T e una per il DVB-C. Selezionare **[Antenna]** per installare i canali DVB-T e selezionare **[Cavo]** per installare i canali DVB-C.
- Per selezionare i canali (vedere 'Accesso alle reti dei canali DVB-C e DVB-T' a pagina 23) DVB-T e DVB-C.

- 5 Premere **OK**.
↳ Seguire le istruzioni visualizzate per completare l'installazione dei canali. Quando l'installazione è completa, **[Compiuto]** è selezionato e viene visualizzato un elenco di canali.
- 6 Premere **OK** per confermare la scelta effettuata.
↳ Il televisore ritorna al menu **[Installazione canali]**.

* Suggerimento

- Quando il televisore sintonizza i canali televisivi, l'elenco dei canali potrebbe includere alcuni numeri di canale vuoti. È possibile rinominare, riordinare o eliminare i canali memorizzati come descritto di seguito.

Accesso alle reti dei canali DVB-C e DVB-T

Questa opzione viene visualizzata solo se il paese di residenza è coperto dal digitale terrestre (DVB-C, Digital Video Broadcasting-Cable). Se è installato sia il DVB-C che il DVB-T, è necessario passare alla rete rispettiva per accedere ai canali su tale rete.

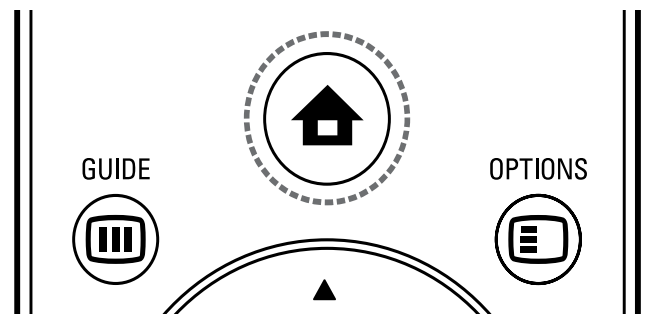

- 1 Quando si guarda la televisione, premere **Home** (🏠).
↳ Viene visualizzato il menu principale.
- 2 Premere i **Tasti di navigazione** per selezionare **[Setup]**.
↳ Viene visualizzato il menu **[Setup]**.
- 3 Premere i **Tasti di navigazione** per selezionare **[Installazione]** > **[Installazione canali]** > **[Antenna/Cavo DVB]** > **[Antenna]** o **[Cavo]**.
 - Selezionare **[Antenna]** per accedere ai canali DVB-T (Digital Video Broadcasting-Terrestrial).
 - Selezionare **[Cavo]** per accedere ai canali DVB-C (Digital Video Broadcasting-Cable).
- 4 Premere **OK** per confermare la scelta effettuata.
- 5 Premere **BACK** per uscire.
↳ Il televisore si sintonizza sulla rete selezionata.

Sintonizzare i canali manualmente

Questa sezione descrive come cercare e memorizzare manualmente i canali televisivi analogici.

Passaggio 1 Selezionare il sistema

Nota

- Se le impostazioni del sistema sono corrette, saltare questo passaggio.

- 1 Quando si guarda la televisione, premere **Home**.
↳ Viene visualizzato il menu principale.
- 2 Premere i **Tasti di navigazione** per selezionare **[Setup]**.
↳ Viene visualizzato il menu **[Setup]**.
- 3 Premere i **Tasti di navigazione** per selezionare **[Installazione]** > **[Installazione canali]** > **[Analogico: installazione manuale]** > **[Sistema]**.
- 4 Premere **OK**.
↳ Viene visualizzato un elenco di sistemi regionali.
- 5 Premere i **Tasti di navigazione** per selezionare il paese o la zona.
- 6 Premere **OK** per confermare la scelta effettuata.
↳ Il paese o la zona selezionati vengono applicati.

Passaggio 2 Cercare e memorizzare nuovi canali televisivi

- 1 Nel menu **[Analogico: installazione manuale]**, premere i **Tasti di navigazione** per selezionare **[Trova canale]**.
- 2 Premere **OK**.
↳ Viene visualizzato il menu **[Trova canale]**.

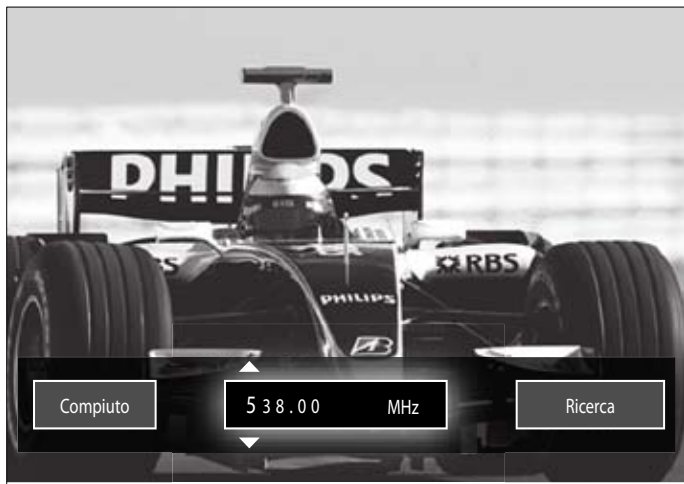

- 3 Premere:
 - I **Tasti di navigazione** o **Pulsanti numerici** per immettere manualmente la frequenza del canale.
 - I **Tasti di navigazione** per selezionare **[Ricerca]**, quindi premere **OK** per ricercare automaticamente il canale successivo.
- 4 Quando la frequenza corretta viene selezionata, premere i **Tasti di navigazione** per selezionare **[Compiuto]**.
- 5 Premere **OK**.
↳ Viene visualizzato il menu **[Analogico: installazione manuale]**.
- 6 Premere i **Tasti di navigazione** per selezionare **[Memorizza il canale attivo]** per memorizzare il nuovo canale con il numero di

canale corrente oppure **[Memorizza come nuovo canale]** per memorizzare il canale con un nuovo numero.

- 7 Premere **OK** per confermare la scelta effettuata.
↳ Il canale viene memorizzato.

Sintonia fine dei canali analogici

Nel caso in cui la ricezione sia di scarsa qualità, è possibile eseguire manualmente la sintonia fine dei canali analogici.

- 1 Quando si guarda la televisione, selezionare un canale per la sintonia fine.
- 2 Premere **Home**.
↳ Viene visualizzato il menu principale.
- 3 Premere i **Tasti di navigazione** per selezionare **[Setup]**.
- 4 Premere **OK**.
↳ Viene visualizzato il menu **[Setup]**.
- 5 Premere i **Tasti di navigazione** per selezionare **[Installazione]** > **[Installazione canali]** > **[Analogico: installazione manuale]** > **[Sintonia fine]**.
- 6 Premere **OK**.
↳ Viene visualizzato il menu **[Sintonia fine]**.
- 7 Premere i **Tasti di navigazione** o **Pulsanti numerici** per immettere manualmente la frequenza del canale.
- 8 Quando la frequenza corretta viene selezionata, premere i **Tasti di navigazione** per selezionare **[Compiuto]**, quindi premere **OK**.
↳ Viene visualizzato il menu **[Analogico: installazione manuale]**.
- 9 Premere i **Tasti di navigazione** per selezionare **[Memorizza il canale attivo]** per memorizzare il nuovo canale con il numero di canale corrente.
- 10 Premere **OK** per confermare la scelta effettuata.

Aggiornamento manuale dell'elenco dei canali

Se il televisore è in modalità di standby, viene eseguito un aggiornamento ogni mattina. Questo aggiornamento confronta i canali memorizzati nell'elenco dei canali con quelli resi disponibili dall'emittente.

Oltre all'aggiornamento automatico, è possibile aggiornare manualmente l'elenco dei canali.

Suggerimento

- Per disabilitare l'aggiornamento automatico, nel menu **[Installazione]** premere **Tasti di navigazione** per selezionare **[Installazione canali]** > **[Aggiorn. can. in standby]**, quindi selezionare **[Spento]**.

- 1 Nel menu **[Installazione]**, premere i **Tasti di navigazione** per selezionare **[Installazione canali]** > **[Installazione automatica]**.
- 2 Premere **OK**.
↳ Viene visualizzato un messaggio con **[Avvio]** selezionato che richiedere di avviare l'aggiornamento dei canali.
- 3 Premere **OK**.
↳ Viene visualizzata la schermata di aggiornamento dei canali.
- 4 Premere i **Tasti di navigazione** per selezionare **[Aggiorna canali]**.

Modifica delle impostazioni per il messaggio di avvio

Attivare o disattivare i messaggi visualizzati all'avvio che indicano se è necessario un aggiornamento dei canali o della sintonizzazione.

- 1 Nel menu **[Installazione]**, premere i **Tasti di navigazione** per selezionare **[Installazione canali]** > **[Messaggio di aggiornamento canale]**.
- 2 Premere **OK**.
- 3 Premere i **Tasti di navigazione** per selezionare **[Acceso]** o **[Spento]**.
 - ↳ I messaggi sono attivati o disattivati.



- 5 Premere **OK**.
 - ↳ Attenersi alle istruzioni visualizzate per completare l'aggiornamento del canale. Quando l'aggiornamento è completo, **[Compiuto]** viene selezionato e viene visualizzato un elenco di canali aggiunti.
- 6 Premere **OK**.
 - ↳ Viene visualizzato il menu **[Installazione]**.

Test ricezione digitale

Se si utilizza la trasmissione digitale è possibile controllare la qualità e l'intensità del segnale dei canali digitali. Ciò consente di riorientare e testare l'antenna o l'antenna satellitare.

- 1 Nel menu **[Installazione]**, premere i **Tasti di navigazione** per selezionare **[Installazione canali]** > **[Digitale: test ricezione]** > **[Ricerca]**.
- 2 Premere **OK**.
 - ↳ Viene visualizzato il menu **[Ricerca]**.
- 3 Premere:
 - I **Tasti di navigazione** o **Pulsanti numerici** per immettere manualmente la frequenza del canale.
 - I **Tasti di navigazione** per selezionare **[Ricerca]**, quindi premere **OK** per ricercare automaticamente il canale successivo.

Se la qualità e l'intensità del segnale sono scarse, riorientare l'antenna o l'antenna satellitare ed eseguire nuovamente il test.
- 4 Al termine, premere i **Tasti di navigazione** per selezionare **[Compiuto]**.
- 5 Premere **OK**.
 - ↳ Viene visualizzato il menu **[Installazione]**.

Nota

- Se si riscontrano ulteriori problemi con la ricezione della trasmissione digitale, rivolgersi a un installatore esperto.

7 Collegare i dispositivi

Per una migliore qualità delle immagini si consiglia di utilizzare i tipi di collegamento riportati di seguito partendo dalla qualità massima fino alla qualità di base:

- 1 HDMI
- 2 Y Pb Pr (Component)
- 3 SCART
- 4 VIDEO (Composite)

Nota

Le figure relative ai collegamenti fornite in questa sezione sono solo a scopo esemplificativo. Sono possibili altri tipi di collegamento.

Connettori posteriori

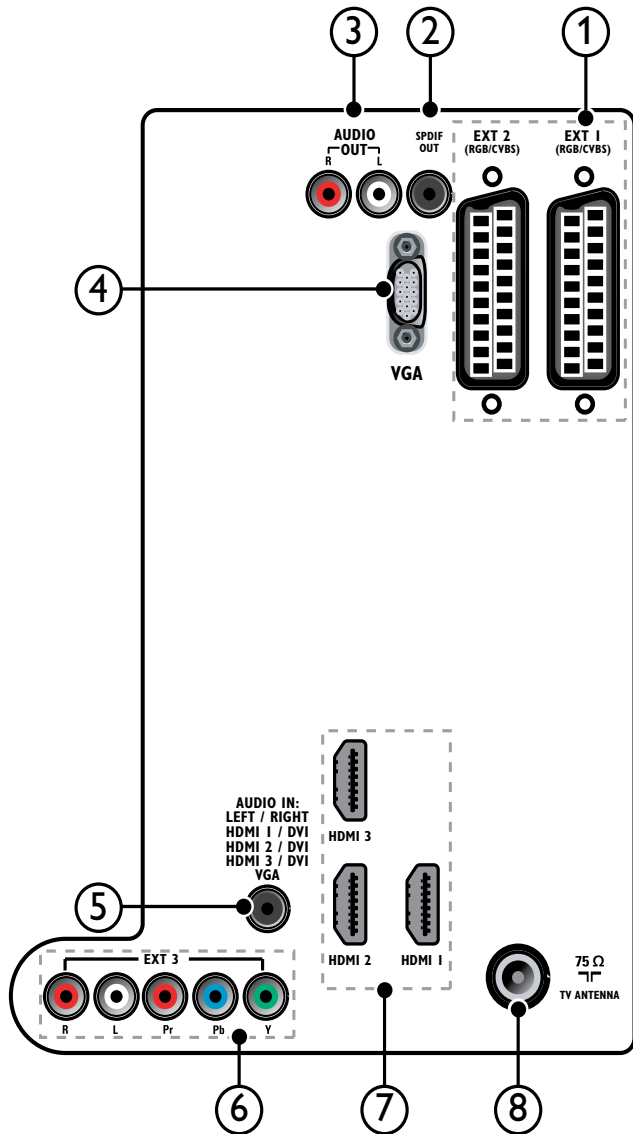

Nota

- I connettori posteriori nei modelli da 19-22" variano leggermente rispetto alla figura.
- Il numero dei connettori HDMI disponibili dipende dal modello del televisore.

① EXT 1/EXT 2 (SCART)

Ingresso audio e video analogico da dispositivi analogici e digitali quali lettori DVD o console da gioco.

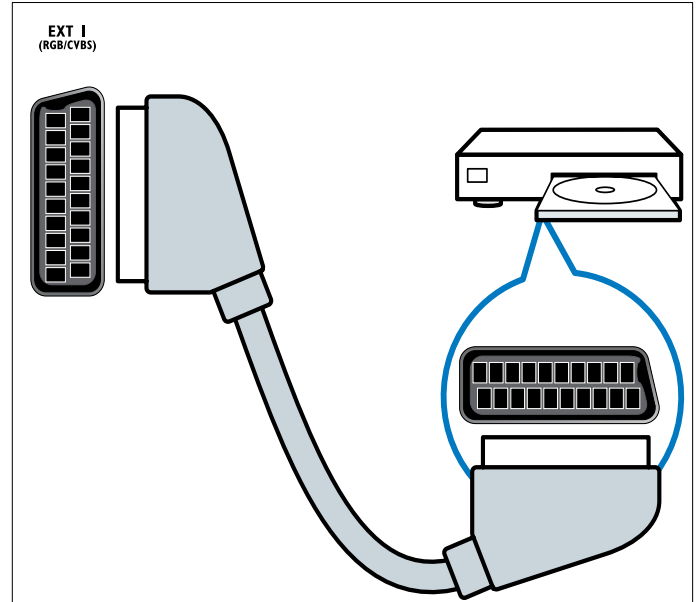

② SPDIF OUT

Uscita audio digitale per Home Theater e altri sistemi audio digitali.

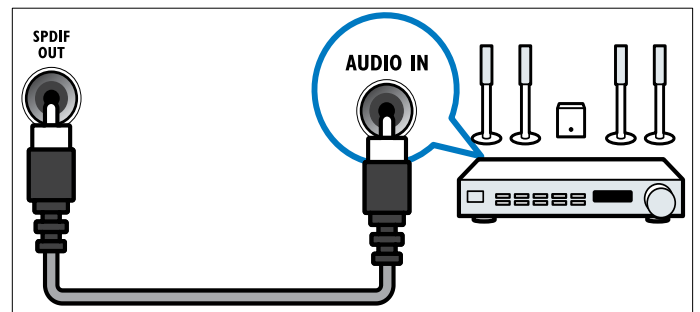

③ AUDIO OUT L/R

Uscita audio analogico per sistemi Home Theatre e altri sistemi audio.

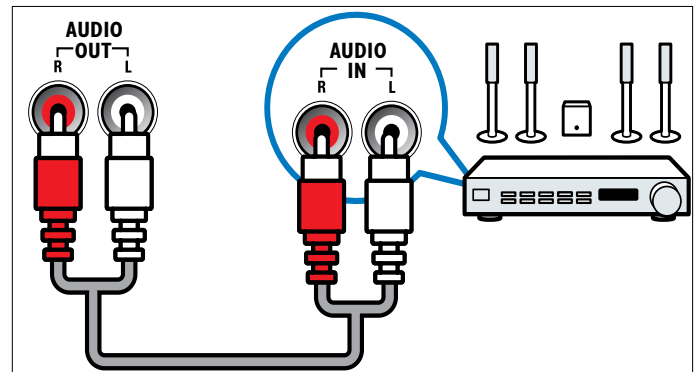

- ④ **VGA**
Ingresso video da un computer.

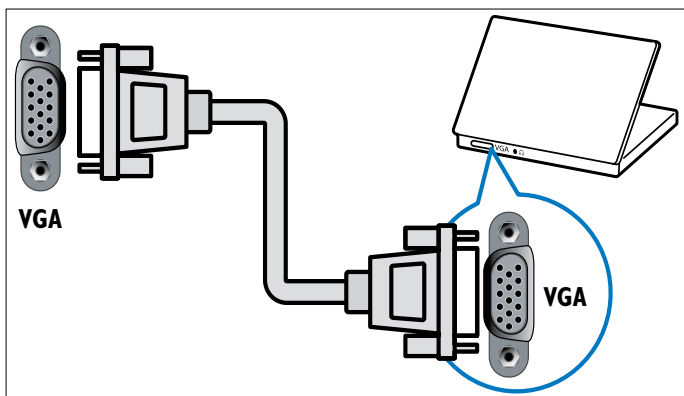

- ⑤ **AUDIO IN**
Ingresso audio da dispositivi che richiedono un collegamento audio separato, ad esempio un computer.

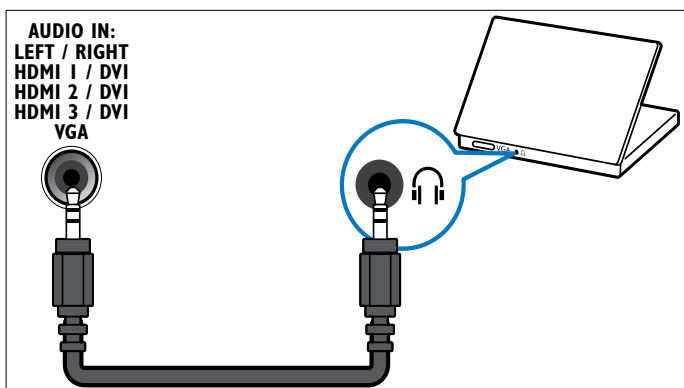

- ⑥ **EXT 3 (Y Pb Pr e AUDIO L/R)**
Ingresso audio e video analogico da dispositivi analogici e digitali quali lettori DVD o console da gioco.

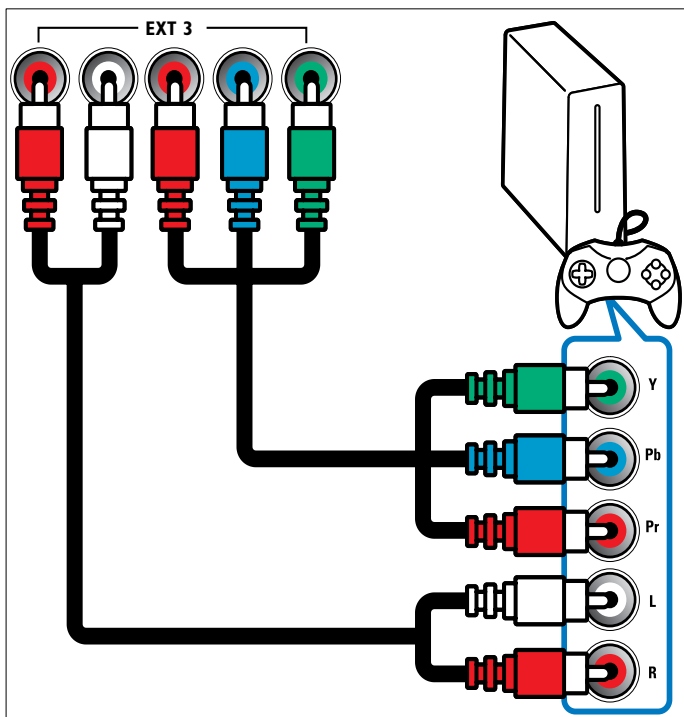

- ⑦ **HDMI 1/2/3**
Ingresso audio e video digitali da dispositivi digitali ad alta definizione quali lettori Blu-ray.

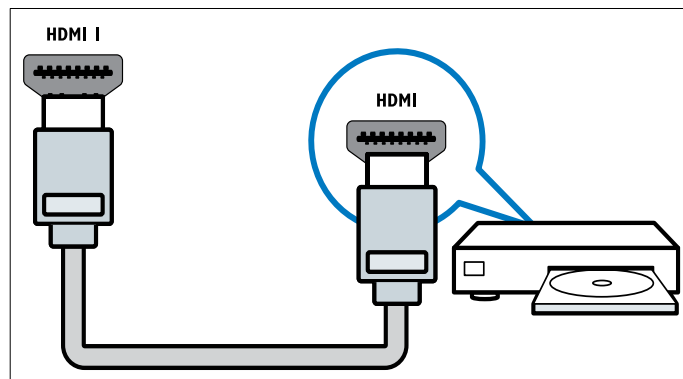

Nota

- Sui modelli 19/22" è disponibile un solo connettore HDMI. Il connettore HDMI su tali modelli è indicato come **HDMI** invece di **HDMI 1**.

- ⑧ **TV ANTENNA**
Ingresso del segnale da antenna, via cavo o satellite.

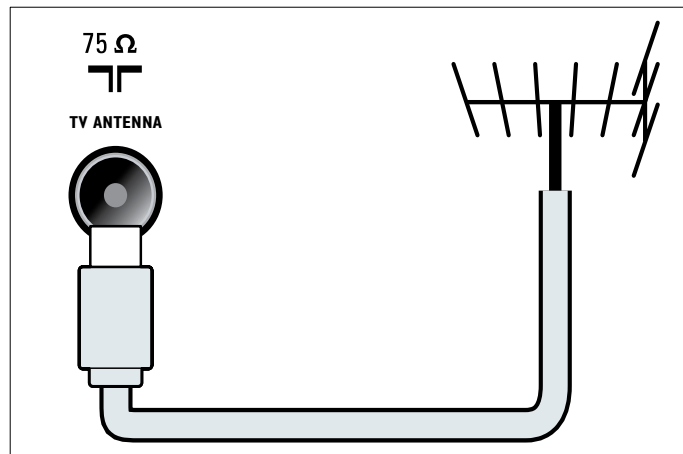

Connettori laterali

Fare riferimento alla figura dei connettori appropriata per le dimensioni dello schermo del televisore utilizzato:

26-52"

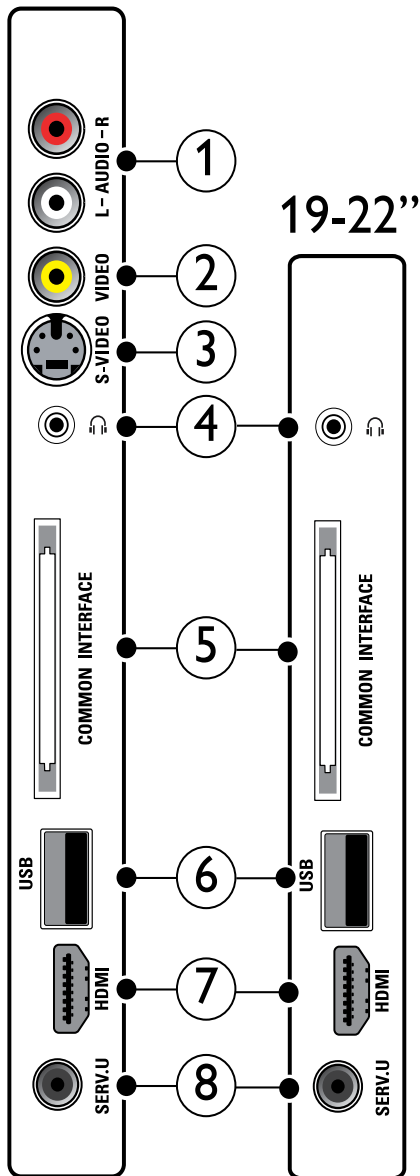

19-22"

- 1** AUDIO IN L/R
Ingresso audio da dispositivi analogici collegati a VIDEO o S-VIDEO.

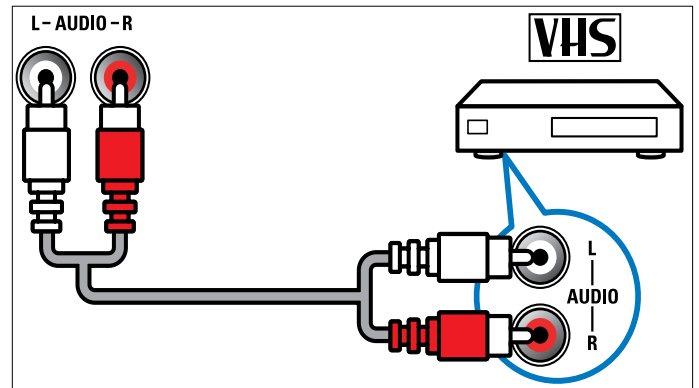

- 2** VIDEO
Ingresso Composite Video da dispositivi analogici quali videoregistratori.

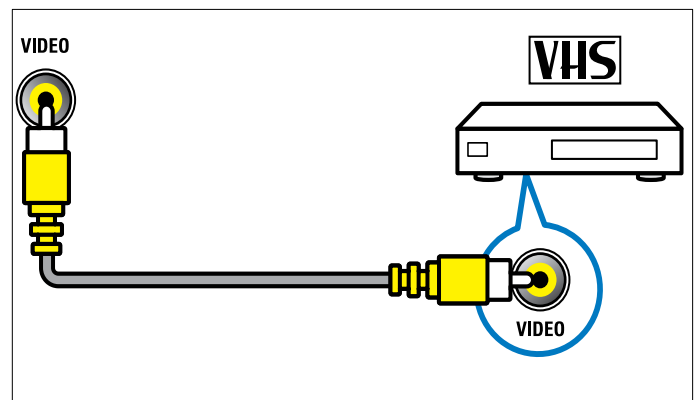

- 3** S-VIDEO
Ingresso video da dispositivi analogici quali i ricevitori satellitari.

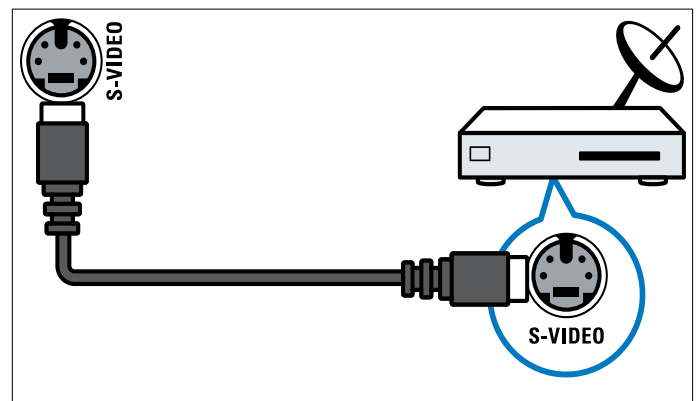

- 4** Uscita audio stereo per cuffie o auricolari.
- 5** COMMON INTERFACE
Slot per moduli CAM (Conditional Access Module).

- ⑥ **USB**
Ingresso dati da dispositivi di memorizzazione USB.

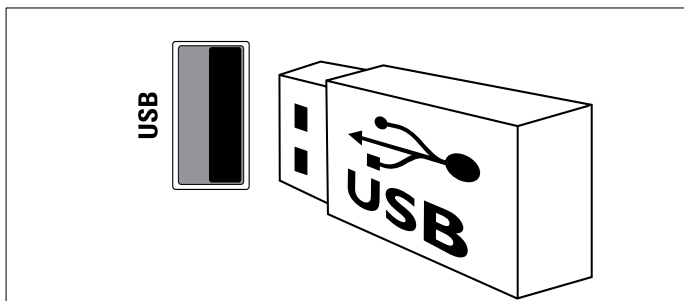

- ⑦ **HDMI**
Ingresso audio e video digitali da dispositivi digitali ad alta definizione quali lettori Blu-ray.

- ⑧ **SERV. U**
Riservato al personale dell'assistenza.

Collegare un computer

Prima di collegare un computer al televisore:

- Impostare il monitor del PC su una frequenza di aggiornamento di 60 Hz.
- Selezionare una risoluzione dello schermo supportata nel computer.
- Attivare **[Modalità PC]** nel **[Immagine]** menu (vedere 'Regolare manualmente le impostazioni dell'immagine' a pagina 11) e impostare il formato dell'immagine su **[Non in scala]**.

Collegare il computer a uno dei seguenti connettori:

Nota

- I collegamenti tramite DVI o VGA richiedono un cavo audio aggiuntivo.

- **Cavo HDMI**

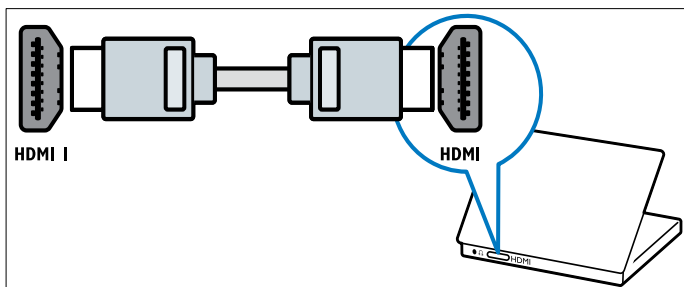

- **Cavo DVI-HDMI (HDMI posteriore e AUDIO IN)**

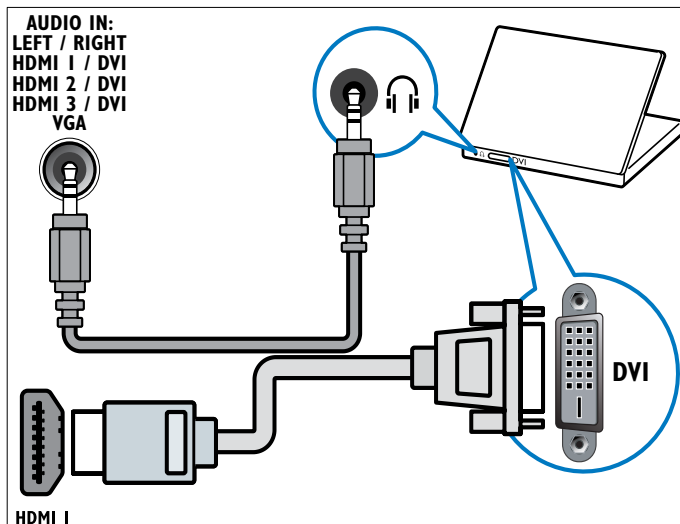

- **Cavo DVI-HDMI (HDMI laterale e AUDIO IN L/R)**

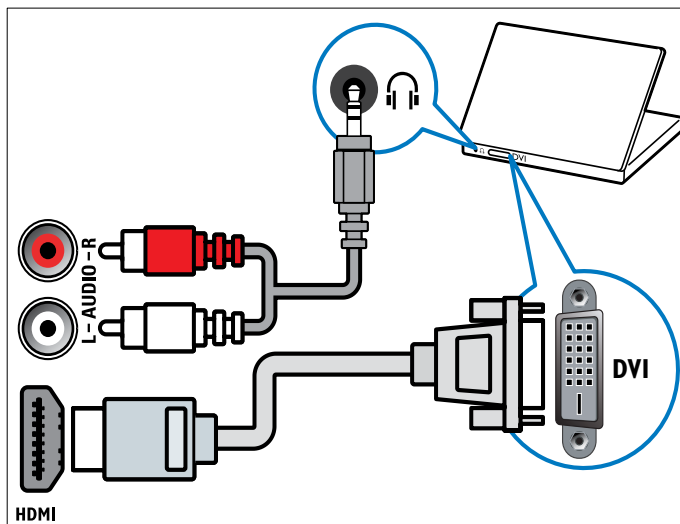

- **Cavo HDMI e adattatore HDMI-DVI (HDMI posteriore e AUDIO IN)**

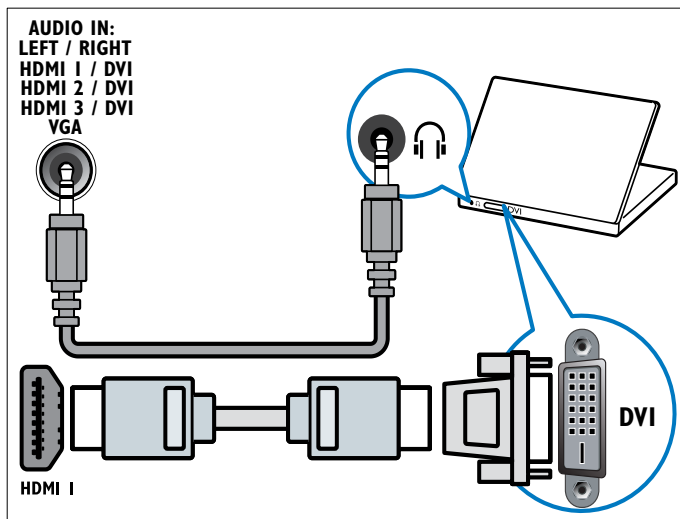

- Cavo HDMI e adattatore HDMI-DVI (HDMI laterale e AUDIO IN L/R)

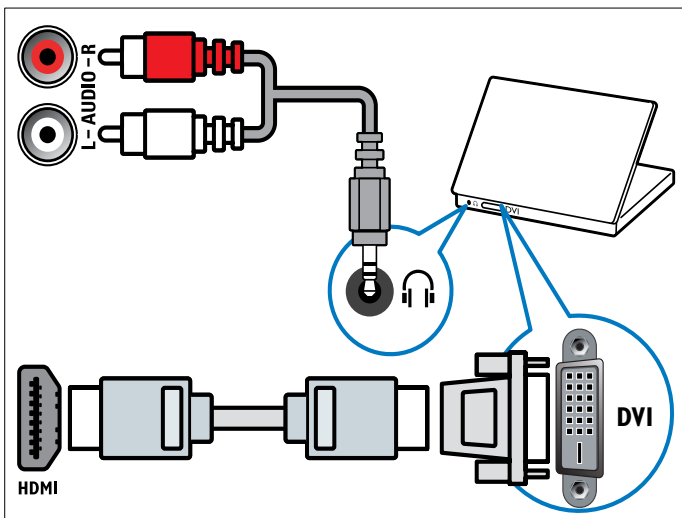

- Cavo VGA

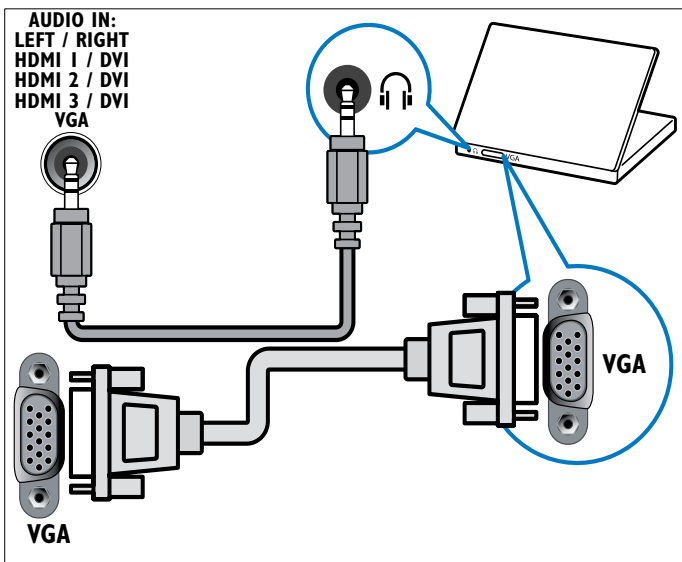

Utilizzo di un modulo CAM (Conditional Access Module)

Il modulo CAM (Conditional Access Module) viene fornito dall'emittente digitale per decodificare i canali televisivi digitali.

Nota

- Se necessario, fare riferimento alla documentazione fornita dall'operatore per le istruzioni relative all'inserimento della smart card nel modulo CAM (Conditional Access Module).

Inserire e attivare un modulo CAM

Attenzione

- Attenersi alle istruzioni riportate di seguito. Inserendo il modulo CAM in modo errato si rischia di danneggiare il modulo stesso e il televisore.

- 1 Spegnere il televisore.
- 2 Attenendosi alle istruzioni stampate sul modulo CAM, inserire delicatamente il modulo CAM nello slot **COMMON INTERFACE** sul lato del televisore.

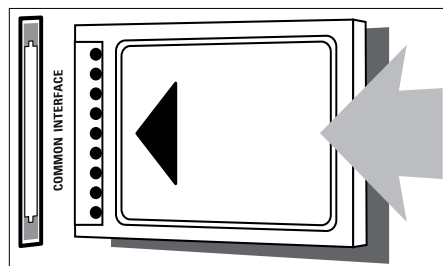

- 3 Spingere a fondo il modulo CAM.
- 4 Accendere il televisore e attendere che il modulo CAM venga attivato. Questa operazione può richiedere alcuni minuti. Non rimuovere il modulo CAM dallo slot. Rimuovendo il modulo CAM si disattivano i servizi digitali.

Accedere ai servizi CAM

- 1 Dopo avere inserito e attivato il modulo CAM, premere **OPTION**.
↳ Viene visualizzato il menu delle opzioni.
- 2 Premere i **Tasti di navigazione** per selezionare **[Interfaccia comune]**.
- 3 Premere **OK**.
↳ Viene visualizzato un elenco di applicazioni CAM.
- 4 Premere i **Tasti di navigazione** per selezionare l'applicazione CAM.
- 5 Premere **OK** per confermare la scelta effettuata.
↳ L'applicazione CAM selezionata viene attivata.

Assegnazione di un decoder di canali

Prima di utilizzare un decoder digitale SCART, selezionare il canale da decodificare e assegnare il decoder a **EXT 1** o **EXT 2**.

- 1 Quando si guarda la televisione, premere **⬆️ (Home)**.
↳ Viene visualizzato il menu principale.
- 2 Premere i **Tasti di navigazione** per selezionare **[Setup]**.
- 3 Premere **OK**.
↳ Viene visualizzato il menu **[Setup]**.
- 4 Premere i **Tasti di navigazione** per selezionare **[Installazione] > [Decoder] > [Canale]**.
- 5 Premere i **Tasti di navigazione** per selezionare **[Stato]**, quindi la posizione del decoder (ad esempio, **EXT 1** o **EXT 2**).
- 6 Premere **OK** per confermare la scelta effettuata.
↳ Il decoder è assegnato.

Utilizzare Philips EasyLink

Il televisore supporta Philips EasyLink, che utilizza il protocollo HDMI CEC (Consumer Electronics Control). I dispositivi conformi a EasyLink collegati mediante i connettori HDMI possono essere controllati con un unico telecomando.

Nota

- Philips non garantisce l'interoperabilità al 100% con tutti i dispositivi HDMI CEC.

Nota

- Il dispositivo conforme a EasyLink deve essere attivato e selezionato come origine.

Funzioni EasyLink

Riproduzione mediante un solo tasto

Quando il televisore viene collegato a dispositivi che supportano la riproduzione mediante un solo tasto, è possibile controllare il televisore e i dispositivi con un solo telecomando.

Standby mediante un solo tasto

Quando il televisore viene collegato a dispositivi che supportano la modalità di standby, è possibile utilizzare il telecomando del televisore per mettere quest'ultimo e tutti i dispositivi HDMI collegati in modalità di standby.

Controllo audio del sistema

Quando si collega il televisore a dispositivi conformi a HDMI CEC, è possibile riprodurre automaticamente l'audio dal dispositivo collegato. Per utilizzare un l'audio one-touch, mappare l'ingresso audio del dispositivo collegato al televisore.

Il telecomando dal dispositivo collegato può essere utilizzato per regolare il volume.

Invio chiave di controllo remota (RC).

L'invio chiave RC consente di controllare i dispositivi conformi a EasyLink utilizzando il telecomando del televisore.

Tasti EasyLink

Per controllare il dispositivo conforme a EasyLink, utilizzare i tasti del telecomando del televisore riportati di seguito.

TASTO:	Funzione EasyLink
▶▶ (Riproduzione/Pausa)	Avvia, mette in pausa o riprende la riproduzione sul dispositivo EasyLink.
■ (Stop)	Interrompe la riproduzione sul dispositivo EasyLink.
● (Registra)	Avvia o arresta la registrazione video sul dispositivo EasyLink.
◀◀ (Indietro)	Ricerca all'indietro sul dispositivo EasyLink.
▶▶ (Avanti)	Ricerca in avanti sul dispositivo EasyLink.
0-9 (Pulsanti numerici)	Quando EasyLink è attivato, seleziona un titolo, un capitolo o una traccia.
▲▼◀▶ (Tasti di navigazione)	Naviga nei menu del dispositivo EasyLink.
OK	Attiva una selezione o accede al menu del dispositivo EasyLink.
☰ OPTIONS	Visualizza i menu del dispositivo EasyLink. Notare che quando viene premuto ⬆️ (Home) , viene visualizzato il menu del televisore.
TV	Consente di tornare all'antenna come sorgente del segnale dalla modalità EasyLink.
⏻ (Standby attivo)	Quando viene attivato EasyLink, posiziona il televisore e tutti i dispositivi EasyLink in standby. Notare che è necessario tenere premuto ⏻ (Standby attivo) per almeno 3 secondi per attivare questa funzione.

Attivare o disattivare EasyLink

Nota

- Non attivare Philips EasyLink se non si intende utilizzarlo.

- 1 Quando si guarda la televisione, premere **⬆️ (Home)**.
↳ Viene visualizzato il menu principale.
- 2 Premere i **Tasti di navigazione** per selezionare **[Setup]**.
↳ Viene visualizzato il menu **[Setup]**.
- 3 Premere i **Tasti di navigazione** per selezionare **[Installazione] > [Preferenze] > [EasyLink]**.
↳ Viene visualizzato il menu EasyLink.
- 4 Selezionare **[Acceso]** o **[Spento]**.
- 5 Premere **OK** per confermare la scelta effettuata.
↳ EasyLink è attivato o disattivato.

Attivare o disattivare l'invio chiave RC

Nota

- Attivare EasyLink prima di abilitare l'inoltro dei tasti del telecomando.

- 1 Quando si guarda la televisione, premere **⬆** (**Home**).
↳ Viene visualizzato il menu principale.
- 2 Premere i **Tasti di navigazione** per selezionare **[Setup]**.
↳ Viene visualizzato il menu **[Setup]**.
- 3 Premere i **Tasti di navigazione** per selezionare **[Installazione] > [Preferenze] > [Telecomando EasyLink]**.
- 4 Selezionare **[Acceso]**, quindi premere **OK**
↳ L'invio chiave RC è attivato o disattivato sul connettore HDMI selezionato.

Nota

- Se non è possibile uscire dal menu del dispositivo, premere **⏏** **OPTIONS** quindi **OK**.

Impostare gli altoparlanti del televisore su EasyLink

Quando attivata, questa funzione disattiva automaticamente gli altoparlanti TV quando viene riprodotto il contenuto di un sistema home theater compatibile con EasyLink. L'audio viene riprodotto solo dagli altoparlanti del sistema home theater.

- 1 Quando si guarda il contenuto di un dispositivo EasyLink, premere **⏏** **OPTIONS**.
↳ Viene visualizzato il menu delle opzioni.
- 2 Premere i **Tasti di navigazione** per selezionare **[Altoparlanti TV]**.
↳ Viene visualizzato il menu **[Altoparlanti TV]**.
- 3 Premere i **Tasti di navigazione** per selezionare **[Automatico (EasyLink)]**.
- 4 Premere **OK** per confermare la scelta effettuata.
↳ Gli altoparlanti sono impostati su EasyLink.
- 5 Premere **⏏** **OPTIONS** per uscire.

Utilizzare un lucchetto di sicurezza Kensington

Sul lato posteriore del televisore è disponibile uno slot per lucchetto di sicurezza Kensington. Per impedire il furto fissare il lucchetto di sicurezza tra lo slot e un oggetto fisso, ad esempio un tavolo pesante.

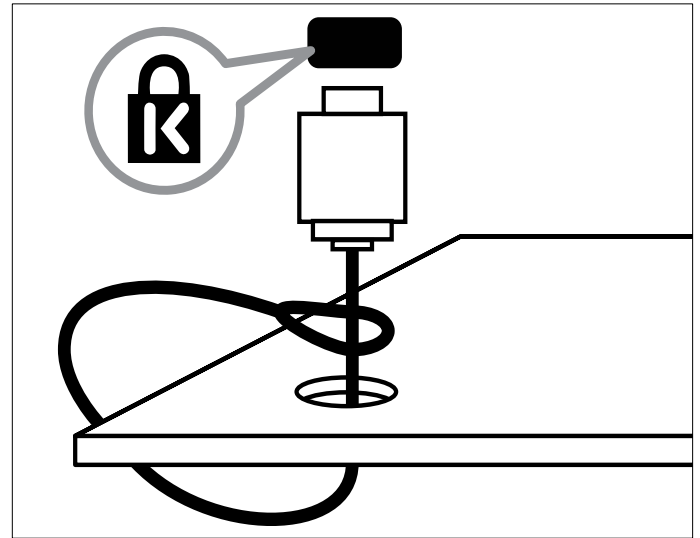

8 Informazioni sul prodotto

Le informazioni relative al prodotto sono soggette a modifiche senza preavviso. Per informazioni dettagliate sul prodotto, visitare il sito www.philips.com/support.

Risoluzioni di visualizzazione supportate

Risoluzioni per computer

- Risoluzione - frequenza di aggiornamento:
 - 640 x 480 - 60 Hz
 - 800 x 600 - 60 Hz
 - 1024 x 768 - 60 Hz
 - 1280 x 1024 - 60 Hz (supportata solo su TV full HD)
 - 1360 x 768 - 60 Hz
 - 1600 x 1200 - 60 Hz (supportata solo su TV full HD)
 - 1920 x 1080 - 60 Hz

Risoluzioni per video

- Risoluzione - frequenza di aggiornamento:
 - 480i - 60 Hz
 - 480p - 60 Hz
 - 576i - 50 Hz
 - 576p - 50 Hz
 - 720p - 50 Hz, 60 Hz
 - 1080i - 50 Hz, 60 Hz
 - 1080p - 24Hz, 25Hz, 30Hz, 50Hz, 60Hz

Multimediale

- Dispositivo di memorizzazione supportato: USB (solo file system FAT o DOS, conforme alla classe della memoria di massa)
- Formati di file multimediali supportati:
 - Immagini: JPEG
 - Audio: MP3, LPCM
 - Video: MPEG1, MPEG2, H.264/MPEG-4 AVC

Nota

- I nomi dei file multimediali non devono superare 128 caratteri.

Sintonizzatore/Ricezione/Trasmissione

- Ingresso antenna: coassiale 75 ohm (IEC75)
- TV system: DVB COFDM 2K/8K
- Riproduzione video: NTSC, SECAM, PAL
- DVB-T (Digital Video Broadcasting-Terrestrial) e DVB-C (Digital Video Broadcasting-Cable). Vedere l'elenco dei paesi sul retro del televisore.

Telecomando

- Tipo: PF03E09B/PF02E09B/PF02E09W
- Batterie: 2 formato AAA (tipo LR03)

Alimentazione

- Alimentazione: 220-240 CA; 50Hz
- Consumo in standby: < 0,15 W
- Temperatura ambiente: da 5 a 35°C

Supporti compatibili per montaggio del televisore a parete

Per montare il televisore, acquistare un montaggio TV Philips o VESA-compatibile. Per prevenire danni ai cavi e ai connettori, assicurarsi di mantenere uno spazio libero di almeno 5,5 cm dalla parte posteriore del televisore.



Avvertenza

- Attenersi a tutte le istruzioni fornite con il supporto per montaggio del televisore a parete. Koninklijke Philips Electronics N.V. non sarà da ritenersi responsabile in caso di danni o lesioni riconducibili a montaggi del televisore a parete non corretti.

Dimensioni dello schermo del televisore	Montaggio VESA consigliato
19 pollici/ 48cm	VESA MIS-D 75, 4
22 pollici/ 56cm	VESA MIS-D 100, 4
26 pollici/ 69cm	VESA MIS-E 200, 100, 4
32 pollici/ 81cm	VESA MIS-F 200, 200, 6
37 pollici/ 94cm	VESA MIS-F 200, 200, 6
42 pollici/ 107cm	VESA MIS-F 400, 400, 8
47 pollici/ 119cm	VESA MIS-F 400, 400, 8
52 pollici/ 132cm	VESA MIS-F 400, 400, 8

Informazioni EPG

EPG per 8 giorni è disponibile solo in alcuni paesi

Paese	EPG 8 giorni
Regno Unito	Sì
Francia	No
Finlandia	Sì
Svezia	Sì
Danimarca	Sì
Norvegia	Sì
Spagna	Sì
Germania	Sì
Italia	Sì
Grecia	No
Paesi Bassi	Sì
Repubblica ceca	Sì
Belgio	No
Austria	Sì
Svizzera	Sì
Estonia	Sì
Lituania	Sì
Croazia	No
Ungheria	No
Irlanda	No
Lussemburgo	No
Polonia	No
Portogallo	No
Russia	No
Slovacchia	No
Slovenia	No
Romania	No
Serbia	No
Lettonia	No
Ucraina	No
Bulgaria	No
Kazakhstan	No

9 Risoluzione dei problemi

In questa sezione sono illustrati i problemi comunemente riscontrati e le relative soluzioni.

Problemi generali relativi al televisore

Il televisore non si accende:

- Scollegare il cavo di alimentazione dalla presa di corrente. Attendere un minuto, quindi ricollegarlo.
- Controllare che il cavo di alimentazione sia collegato saldamente.

Il televisore, una volta acceso, non risponde ai comandi del telecomando o laterali:

- Quando il televisore è acceso, il LED anteriore lampeggia per circa 20-25 secondi. Questo comportamento è normale. In questo lasso di tempo il televisore non risponde ai comandi del telecomando o laterali. Quando un'immagine viene visualizzata sullo schermo, il televisore risponde ai tasti del telecomando riportati di seguito solo per alcuni secondi: \triangleleft +/- (VOLUME +/-), P +/- (Program +/-), * (MUTE) e \odot (Standby-Acceso). Tutti i tasti sono utilizzabili quando il LED anteriore smette di lampeggiare.

Il telecomando non funziona correttamente:

- Controllare che le batterie del telecomando siano inserite correttamente.
- Sostituire le batterie del telecomando se sono scariche.
- Pulire i sensori del telecomando e del televisore.

La luce di standby del televisore lampeggia in rosso:

- Scollegare il cavo di alimentazione dalla presa di corrente. Prima di ricollegare il cavo di alimentazione, attendere che il televisore si raffreddi. Se il lampeggio si ripete, rivolgersi al centro di assistenza clienti Philips.

Non ricordo il codice per sbloccare il blocco accesso

- Immettere '8888'.

Il menu del televisore utilizza una lingua errata.

- Modificare il menu del televisore selezionando la lingua (vedere 'Modifica le impostazioni della lingua' a pagina 9) preferita.

Quando il televisore viene acceso, spento o messo in standby, si sente uno scricchiolio proveniente dallo chassis del televisore:

- Non è richiesta alcuna azione. Lo scricchiolio che si avverte è provocato da una normale espansione e contrazione dello chassis del televisore man mano che si raffredda e si scalda. Ciò non influisce sulle prestazioni.

Quando il televisore è in standby, viene visualizzata una schermata di avvio poi il televisore ritorna alla modalità standby.

- Questo comportamento è normale. La schermata di avvio viene visualizzata quando il televisore viene scollegato dalla presa e poi ricollegato.

Problemi con i canali del televisore

I canali precedentemente sintonizzati non appaiono nell'elenco dei canali:

- Controllare che sia stato selezionato l'elenco corretto.

Durante la sintonizzazione non sono stati rilevati canali digitali:

- Assicurarsi che il televisore supporti DVB-T, DVB-T Lite o DVB-C nel proprio paese. Vedere l'elenco dei paesi sul retro del televisore.

Problemi relativi alle immagini

Il televisore è acceso ma non vengono visualizzate immagini:

- Verificare che l'antenna sia collegata correttamente al televisore.
- Controllare che sia stato selezionato il dispositivo corretto come sorgente del segnale del televisore.

L'audio è presente ma mancano le immagini:

- Controllare che le impostazioni dell'immagine siano definite correttamente.

La ricezione dell'antenna è scarsa:

- Verificare che l'antenna sia collegata correttamente al televisore.
- Altoparlanti, dispositivi audio non collegati a terra, lampade al neon, edifici alti e altri oggetti di grandi dimensioni possono compromettere la qualità della ricezione. Se possibile, provare a migliorare la qualità della ricezione cambiando l'orientamento dell'antenna o allontanando gli apparecchi dal televisore.
- Se la ricezione su un solo canale è di scarsa qualità, sintonizzarlo meglio mediante la sintonia fine.

Si riceve una scarsa qualità dell'immagine dai dispositivi collegati:

- Verificare che i dispositivi siano collegati correttamente.
- Controllare che le impostazioni dell'immagine siano definite correttamente.

Nel televisore non sono state salvate le impostazioni dell'immagine:

- Controllare che come posizione del televisore sia impostato Casa. Questa modalità consente la flessibilità di modificare e salvare le impostazioni.

L'immagine non si adatta allo schermo; è troppo grande o troppo piccola:

- Provare a utilizzare un formato immagine differente.

La posizione dell'immagine è scorretta:

- I segnali dell'immagine di alcuni dispositivi potrebbero non adattarsi correttamente allo schermo. Controllare l'uscita del segnale del dispositivo.

L'immagine delle trasmissioni è criptata:

- È possibile che sia necessario utilizzare un modulo CAM (Conditional Access Module) per vedere le trasmissioni. Contattare il proprio operatore.

Un banner "adesivo elettronico" che mostra le informazioni viene visualizzato sullo schermo del televisore:

- Il televisore è in modalità [Shop]. Rimuovere l'adesivo elettronico impostando il televisore sulla modalità [Home]. Nel menu [Home] selezionare il menu [Setup] > [Installazione] > [Preferenze] > [Località]. Impostare il televisore su standby per assicurarsi di uscire dalla modalità [Shop].

Problemi relativi all'audio

Le immagini sono presenti ma manca l'audio:

Nota

- Se non viene rilevato alcun segnale audio, il televisore disattiva automaticamente l'uscita audio - ciò non indica un malfunzionamento.

- Verificare che tutti i cavi siano collegati correttamente.
- Accertarsi che il volume non sia impostato su 0.
- Verificare che l'audio non sia disattivato.
- Verificare che gli altoparlanti del televisore siano attivi nel menu dell'audio.
- Verificare che l'uscita audio del televisore sia collegata all'ingresso audio del dispositivo HDMI CEC/HTS compatibile con EasyLink. L'audio dovrebbe essere emesso dagli altoparlanti HTS.

Le immagini sono presenti ma la qualità dell'audio è scarsa:

- Controllare che le impostazioni dell'audio siano definite correttamente.

Le immagini sono presenti ma il suono viene riprodotto da un solo altoparlante:

- Verificare che il bilanciamento dell'audio sia impostato sulla posizione centrale.

Problemi relativi al collegamento HDMI

Vi sono problemi con i dispositivi HDMI:

- Il supporto dello standard HDCP può ritardare il tempo impiegato dal televisore per mostrare il contenuto proveniente da un dispositivo HDMI.
- Se il televisore non riconosce il dispositivo HDMI e non viene visualizzata alcuna immagine, provare a selezionare un altro dispositivo, quindi tornare sul dispositivo desiderato.
- Se vi sono interferenze audio intermittenti, verificare che le impostazioni di uscita dal dispositivo HDMI siano corrette.
- Se si utilizza un adattatore HDMI-DVI o un cavo HDMI-DVI, verificare che un cavo audio aggiuntivo sia collegato a **AUDIO L/R** o **AUDIO IN** (solo mini-jack).

Non si possono utilizzare le funzioni EasyLink:

- Verificare che i dispositivi HDMI siano compatibili con lo standard HDMI-CEC. Le funzioni EasyLink si possono utilizzare solo con dispositivi compatibili con HDMI-CEC.

Se un dispositivo audio HDMI CDC/compatibile con EasyLink è collegato al televisore e non viene visualizzato alcun simbolo per il volume o l'esclusione dell'audio quando il volume viene escluso, aumentato o diminuito..

- Questo comportamento è normale quando un dispositivo audio HDMI CDC/compatibile con EasyLink è collegato.

Problemi al collegamento USB

Il contenuto del dispositivo USB non viene visualizzato:

- Verificare che il dispositivo di memorizzazione USB sia impostato come conforme alla classe della memoria di massa, come descritto nella documentazione del dispositivo stesso.
- Verificare che il dispositivo di memorizzazione USB sia compatibile con il televisore.
- Verificare che i formati dei file audio e delle immagini siano supportati dal televisore.

I file audio e delle immagini non vengono riprodotti o visualizzati correttamente

- Le prestazioni di trasmissione del dispositivo di memorizzazione USB possono limitare la velocità di trasferimento sul televisore, causando una riproduzione insoddisfacente.

Problemi di collegamento del computer

La visualizzazione delle immagini del computer sul televisore non è stabile:

- Verificare che sul computer siano selezionate una risoluzione e una frequenza di aggiornamento supportate.
- Impostare il formato immagine del televisore su Non in scala.

Contatti

Se non si riesce a risolvere il problema, fare riferimento alle FAQ relative a questo televisore sul sito www.philips.com/support.

Se il problema resta irrisolto, rivolgersi al servizio Philips Consumer Care del proprio paese come elencato nel presente manuale.



Avvertenza

- Non tentare di riparare da soli il televisore. Ciò potrebbe causare gravi lesioni e danni irreparabili al televisore o rendere nulla la garanzia.



Nota

- Prendere nota del modello e del numero di serie del televisore prima di contattare Philips. Questi numeri sono riportati sul retro del televisore e sulla confezione.

10 Indice

A

Alimentazione	33, 35
alti	12
assistente impostazioni	10
Audio Surround	12
AVL:	12

B

barra immagini e audio	11
bassi	12
batterie	33, 35
bianciamento audio	12
blocco	
Kensington	32
blocco bambini	
Blocco TV	17

C

CAM, vedere anche Modulo CAM (Conditional Access Module)	30
canale analogico	
sintonia fine	24
canale digitale	
lingua dei sottotitoli	18
test di ricezione	25
canali	
elenco dei preferiti	14
griglia canali	
nascondere i canali	15
rinominare i canali	15
riordina/ridisponi i canali	15
installazione	
automatica	23
manuale	24
sintonia	24
test di ricezione	25
caratteristiche tecniche	33
cavi	
qualità	26
cavo Composite	, 26
Cavo HDMI	
connettori	28, 26
risoluzione dei problemi	36
Codice di identificazione personale o codice PIN	35
collegamenti	
Component	26
Composite	28
HDMI	28
panoramica	26
qualità	, 26
risoluzione dei problemi	36
SCART	26
specifiche tecniche	33
S-video	28
USB	19
Colore	11
Common interface	30, 28
connettori	
panoramica	26
USB	26

USB	28
contrasto	11

D

decoder canale	31
demo	, 21
Demo Pixel Plus	11
display	
risoluzione	33
dispositivi	
aggiungi al menu Home	7
collegamento	26
guardare	, 7
rimuovi dal menu Home	9
Dual I-II	12
DVB-C and DVB-T	
accesso	23

E

EasyLink	
abilita	31
Altoparlanti TV	32
disabilita	31
funzioni	31
invio chiave RC	32
pulsanti	31
elenco dei preferiti	
crea	14
risoluzione dei problemi	35

F

formato computer	
specifiche tecniche	33
formato immagine	
modifica formato immagine	12
risoluzione dei problemi	35
foto	
formati supportati	33
presentazione	19

G

griglia canali	
accedere e modificare i canali	6

H

hue	11
-----	----

I

impostazioni	
audio	12
immagine	11
impostazioni	11
impostazioni audio	, 12
impostazioni predefinite	22
impostazioni smart	10
invio chiave RC	32

L

lingua	
risoluzione dei problemi	35

lingua audio	12
lucchetto Kensington	32
Luminosità	11
<hr/>	
M	
menu	
lingua	9
menu Home	9
menu Impostazione	10
risoluzione dei problemi	35
televideo	13
Menu Home	
accesso	9
rimozione di dispositivi	9
menu Impostazione	10
Modalità PC	11
modalità Shop	21
Modulo CAM (Conditional Access Module)	30, 28
Mono/Stereo	12
multimediale	
ascolto di brani musicali	20
guardare filmati	20
Multimediale	
formati supportati	33
USB	19
musica	
formati supportati	33
radio digitale	20
USB	20
<hr/>	
N	
nitidezza	11
non vedenti	12
<hr/>	
O	
orologio	19
<hr/>	
P	
posizione	21
protezione dell'ambiente	, 2
<hr/>	
R	
radio digitale	20
ricezione	35
Riduzione del rumore	11
risoluzione dei problemi	35
<hr/>	
S	
SCART	26
sensore luminoso	11
servizi digitali	
CAM	30
televideo	14, 13
sicurezza	1
sintonizzatore	33
sintonizzazione dei canali	
automatica	23
manuale	24
sleep timer	, 17

software	
aggiornamento	21
versione	21
Sommario pagine	14
sottotitoli	
Lingua	18
SPDIF	26
standby	
risoluzione dei problemi	35
supporto	33
S-Video	28
<hr/>	
T	
telecomando	
invio chiave	32
panoramica	, 4
risoluzione dei problemi	35
specifiche tecniche	33
Televideo	
doppio programma	13
funzioni	13
ingrandimento pagine	14
menu	13
ricerca	14
sommario pagine	14
sottopagine	13
televideo 2.5	14
utilizzo	8
timer	
timer spegnimento	17
tinta	11
trasmissione	
risoluzione dei problemi	35
TV	
accensione	6
accesso alle reti DVB-C e DVB-T	23
altoparlanti	12
cambio di canale	6
caratteristiche tecniche sintonizzatore	33
connettori	28, 26
menu	9
protezione dello schermo	1
regolazione del volume	7
risoluzione dei problemi	35
software	21
spegnimento	6
standby	6
<hr/>	
V	
VGA	26
video	
formati supportati	33
guardare	20
volume	
cuffie	12
non vedenti	12
regolazione	7
volume cuffie	12

19-32PFL5404H, 22-52PFL5604H, 22PFL5614H

