

Register your product and get support at  
[www.philips.com/welcome](http://www.philips.com/welcome)

---

ES Manual del usuario

---

**PHILIPS**



# Contenido

<b>1</b>	<b>Aviso</b>	2	Paso 2: Selección del tipo de entrada	22
<b>2</b>	<b>Importante</b>	4	Paso 3: Selección del sistema	22
<b>3</b>	<b>Descripción general del televisor</b>	7	Paso 4: Selección de la frecuencia	22
	Controles laterales	7	Paso 5: Personalización de los canales del televisor	22
	Menú del huésped	7	Paso 6: Selección de un anillo de canales	23
	Acceso al menú del huésped con el mando a distancia de configuración PBS	7		
	Acceso al menú del huésped con el mando a distancia del huésped	8		
<b>4</b>	<b>Acceso y uso del menú de configuración</b>	9	<b>8 Clonación de datos y actualización del software</b>	25
	Seleccione un idioma	10	Clonación de datos	25
	Selección del país	10	Descarga de software	26
	Configuración del tipo de comunicación	10		
	Configuración del número de canales	11	<b>9 Sector sanitario</b>	27
	Instalación automática, instalación de programas y configuración	11		
	Clonación/actualización y sector sanitario	11	<b>10 Conexión de dispositivos</b>	28
	Ajuste del reloj	11	Conectores posteriores	28
<b>5</b>	<b>Configuración de los ajustes avanzados</b>	13	Conectores laterales	29
	Configuración de los ajustes de encendido	13	Uso de un módulo de acceso condicional	30
	Configuración de los ajustes de imagen	16	Uso de un bloqueo Kensington	30
	Configuración de los ajustes de sonido	16		
	Configuración de los ajustes de seguridad	17	<b>11 Información del producto</b>	31
	Configuración de las opciones de control	18	Resoluciones de pantalla admitidas	31
	Selección de la opción de ahorro de energía	20	Multimedia	31
<b>6</b>	<b>Instalación automática de los canales</b>	21	Sintonizador/recepción/transmisión	31
<b>7</b>	<b>Instalación manual de los canales</b>	22	Alimentación	31
	Paso 1: Selección de un programa	22	Alimentación	31
			<b>12 Solución de problemas</b>	32
			Problemas de encendido/apagado del televisor	32
			No se puede acceder al menú de configuración PBS	32
			Problemas con la imagen	32
			Problemas de sonido	33
			Problemas de comunicación	33
			El mando a distancia del huésped no funciona	33
			Otros problemas	33
			Póngase en contacto con nosotros	33
			<b>13 Índice</b>	34

# 1 Aviso

2009 © Koninklijke Philips Electronics N.V.  
Todos los derechos reservados.

Las especificaciones están sujetas a cambios sin previo aviso. Las marcas comerciales son propiedad de Koninklijke Philips Electronics N.V o de sus respectivos propietarios. Philips se reserva el derecho a modificar los productos en cualquier momento sin tener la obligación de ajustar los suministros anteriores con arreglo a ello.

El material incluido en este manual se considera suficiente para el uso al que está destinado el sistema. Si el producto o sus módulos o procedimientos individuales se emplean para fines diferentes a los especificados en este documento, deberá obtenerse una confirmación de que son válidos y aptos para ellos. Philips garantiza que el material en sí no infringe ninguna patente de Estados Unidos. No se ofrece ninguna garantía adicional expresa ni implícita.

## Garantía

- Riesgo de lesiones, de daños al televisor o de anular la garantía. Nunca intente reparar el televisor usted mismo.
- Utilice el televisor y los accesorios únicamente como los ha diseñado el fabricante.
- El signo de precaución impreso en la parte posterior del televisor indica riesgo de descarga eléctrica. Nunca extraiga la cubierta del televisor. Póngase siempre en contacto con el departamento de atención al cliente de Philips para efectuar el mantenimiento o las reparaciones.



- Cualquier operación prohibida de manera expresa en el presente manual

o cualquier ajuste o procedimiento de montaje no recomendado o no autorizado en éste invalidarán la garantía.

## Características de píxeles

Este producto LCD posee un elevado número de píxeles en color. Aunque posee píxeles efectivos en un 99,999% o más, podrían aparecer de forma constante en la pantalla puntos negros o claros (rojo, verde o azul). Se trata de una propiedad estructural de la pantalla (dentro de los estándares habituales de la industria) y no de un fallo.

## Software de código fuente abierto

Este televisor incluye software de código fuente abierto. Philips BU Hospitality ofrece por el presente la entrega o puesta a disposición, cuando se solicite, de una copia completa del código fuente correspondiente, que el equipo pueda leer, en un soporte utilizado de forma habitual para el intercambio de software, por un precio no superior al coste de realización de la distribución física del código fuente.

Para obtener el código fuente, escriba a:  
Philips Singapore Pte Ltd.

Philips BU Hospitality  
Gestor de desarrollo de software  
620A Lorong 1, Toa Payoh  
Singapore 319762

Esta oferta será válida durante 3 años a partir de la fecha de compra del producto.

## Cumplimiento de la normativa sobre CEM

Koninklijke Philips Electronics N.V. fabrica y vende muchos productos dirigidos a consumidores que, al igual que cualquier aparato electrónico, tienen en general la capacidad de emitir y recibir señales electromagnéticas.

Uno de los principios empresariales más importantes de Philips es adoptar todas las medidas de salud y seguridad necesarias para que nuestros productos cumplan todos los requisitos legales

aplicables y respeten ampliamente toda normativa aplicable sobre CEM en el momento en que se producen. Philips está comprometida con el desarrollo, producción y comercialización de productos no perjudiciales para la salud. Philips confirma que si los productos se manipulan de forma correcta para el uso al que están destinados, según las pruebas científicas de las que se dispone actualmente, será seguro utilizarlos. Philips desempeña una activa función en el desarrollo de normas de seguridad y sobre CEM internacionales, lo que le permite anticiparse a futuros avances en la estandarización para la pronta integración de sus productos.

### **Fusible de alimentación (sólo para Reino Unido)**

Este televisor está equipado con un enchufe moldeado aprobado. Si fuese necesario sustituir el fusible de alimentación, deberá utilizarse un fusible del mismo valor que se indica en el enchufe (ejemplo 10 A).

- 1** Retire la tapa del fusible y el fusible.
- 2** El fusible de repuesto deberá ajustarse a BS 1362 y contar con la marca de aprobación ASTA. Si se pierde el fusible, póngase en contacto con su distribuidor para comprobar cuál es el tipo correcto.
- 3** Vuelva a colocar la tapa del fusible.

Para mantener la conformidad con la directiva de EMC, el enchufe del cable de alimentación no deberá desmontarse de este producto.

### **Copyright**



VESA, FDMI y el logotipo de montaje compatible con VESA son marcas comerciales de Video Electronics Standards Association.

® Kensington y MicroSaver son marcas comerciales estadounidenses de ACCO World Corporation con registros ya emitidos y solicitudes pendientes en otros países de todo el mundo.

Todas las demás marcas comerciales registradas y no registradas son propiedad de sus respectivos propietarios.

Objeto de esta declaración, cumple con la normativa siguiente:

- Reglamento Técnico del Servicio de Difusión de Televisión y del Servicio Portador soporte del mismo (Real Decreto 1160/1989) Artículo 9.2
- Reglamento sobre Perturbaciones Radioeléctricas (Real Decreto 138/1989) Anexo V.

## 2 Importante

Lea y comprenda todas las instrucciones antes de usar el televisor. La garantía no cubre los daños producidos por no haber seguido las instrucciones.

---

### Seguridad

- Riesgo de descarga eléctrica o incendio.
  - Nunca exponga el televisor a la lluvia ni al agua. Nunca coloque contenedores de líquidos, como jarrones, cerca del televisor. Si se derraman líquidos sobre el televisor, o dentro de él, desconéctelo inmediatamente de la toma de alimentación. Póngase en contacto con el servicio de atención al cliente de Philips para que se compruebe el televisor antes de su uso.
  - Nunca coloque el televisor, el mando a distancia ni las pilas cerca de fuentes de llamas o calor, incluida la luz solar directa. Para evitar que se propague el fuego, mantenga alejadas las velas u otras llamas del televisor, el mando a distancia y las pilas en todo momento.



- Nunca inserte objetos en las ranuras de ventilación u otras aberturas del televisor.
- Al girar el televisor, asegúrese de que el cable de alimentación no esté tirante. Si el cable de alimentación está tirante, se puede desconectar y provocar arcos voltaicos.
- Riesgo de cortocircuito o incendio.

- Nunca exponga el mando a distancia o las pilas a la lluvia, al agua o a un calor excesivo.
- Procure no forzar los enchufes. Los enchufes sueltos pueden provocar arcos voltaicos o un incendio.
- Riesgo de lesiones o daños al televisor.
  - Son necesarias dos personas para levantar y transportar un televisor que pesa más de 25 kilos.
  - Si monta el televisor en un soporte, utilice sólo el soporte suministrado. Fije el soporte al televisor firmemente. Coloque el televisor sobre una superficie lisa y nivelada que sostenga el peso combinado del televisor y del soporte.
  - Si monta el televisor en pared, utilice sólo un soporte de pared que sostenga el peso del televisor. Fije el soporte de pared en una pared que sostenga el peso combinado del televisor y del soporte. Koninklijke Philips Electronics N.V. no acepta ninguna responsabilidad por un montaje en pared inadecuado que pueda causar accidentes, lesiones o daños.
- Riesgo de lesiones a los niños. Siga estas precauciones para evitar que el televisor se vuelque y provoque lesiones a los niños:
  - Nunca coloque el televisor en una superficie cubierta con un paño u otro material que se pueda tirar de él.
  - Asegúrese de que ninguna parte del televisor sobresalga por el borde de la superficie.
  - Nunca coloque el televisor en un mueble alto (como una estantería) sin fijar tanto el mueble como el televisor a la pared o a un soporte adecuado.
  - Enseñe a los niños los peligros que conlleva subirse al mueble para llegar al televisor.

- Riesgo de sobrecalentamiento! Nunca instale el televisor en un espacio reducido. Deje siempre un espacio de 10 cm, como mínimo, en torno al televisor para que se ventile. Asegúrese de que las ranuras de ventilación del televisor nunca están cubiertas por cortinas u otros objetos.
- Riesgo de daños al televisor. Antes de conectar el televisor a la toma de alimentación, asegúrese de que la tensión de alimentación corresponda al valor impreso en la parte posterior del televisor. Nunca conecte el televisor a la toma de alimentación si la tensión es distinta.
- Riesgo de lesiones, incendio o daños del cable de alimentación. Nunca coloque el televisor u otros objetos encima del cable de alimentación.
- Para desconectar fácilmente el cable de alimentación del televisor de la toma, asegúrese de poder acceder sin dificultad a él en todo momento.
- Al desconectar el cable de alimentación, tire siempre del enchufe, nunca del cable.
- Desconecte el televisor de la toma de alimentación y la antena antes de que se produzcan tormentas eléctricas. Durante este tipo de tormentas, nunca toque ninguna parte del televisor, del cable de alimentación ni del cable de antena.
- Riesgo de daños auditivos. Procure no usar los auriculares o cascos con un volumen alto o durante un período de tiempo prolongado.
- Si el televisor se transporta a temperaturas inferiores a los 5 °C, desembale el televisor y espere a que la temperatura del televisor alcance la temperatura ambiente antes de conectar el televisor a la toma de alimentación.

## Cuidado de la pantalla

- Evite las imágenes estáticas en la medida de lo posible. Las imágenes estáticas son las que permanecen en la pantalla durante largos períodos de tiempo. Algunos ejemplos son: menús en pantalla, franjas negras y visualizaciones de la hora. Si tiene que utilizar imágenes estáticas, reduzca el contraste y el brillo para evitar daños en la pantalla.
- Desenchufe el televisor antes de limpiarlo.
- Limpie el televisor y la estructura con un paño húmedo suave. Nunca utilice sustancias como alcohol, productos químicos o detergentes domésticos en el televisor.
- Riesgo de daños al televisor. Nunca toque, presione, frote ni golpee la pantalla con ningún objeto.
- Para evitar deformaciones y desvanecimiento del color, limpie las gotas de agua lo más pronto posible.

## Cómo deshacerse del producto antiguo y de las pilas



El producto se ha diseñado y fabricado con materiales y componentes de alta calidad, que se pueden reciclar y volver a utilizar.



Cuando este símbolo de contenedor de ruedas tachado se muestra en un producto indica que éste cumple la directiva europea 2002/96/EC. Infórmese sobre el sistema de recolección de productos eléctricos y electrónicos.

Proceda conforme a la legislación local y no se deshaga de sus productos antiguos con la basura doméstica normal.

La eliminación correcta del producto antiguo ayudará a evitar posibles consecuencias

negativas para el medioambiente y la salud humana.



El producto contiene pilas cubiertas por la Directiva europea 2006/66/EC, que no se pueden eliminar con la basura doméstica normal.

Infórmese de la legislación local sobre la recogida selectiva de pilas ya que el desecho correcto ayuda a evitar consecuencias negativas para el medio ambiente y la salud humana.



# 3 Descripción general del televisor

Esta sección proporciona una descripción general de los controles, las funciones y el menú del huésped más comunes del televisor.

## Controles laterales

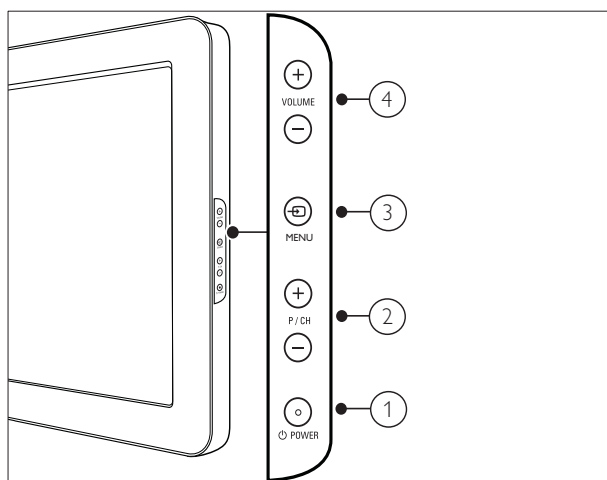

- ① **POWER** : Activa o desactiva el producto. El producto no se apaga por completo a menos que se desenchufe físicamente.
- ② **P/CH +/-**: Cambia al canal anterior o siguiente.
- ③ **MENU**: Acceses the home menu.
- ④ **VOLUME +/-**: Aumenta o disminuye el volumen.

## Menú del huésped

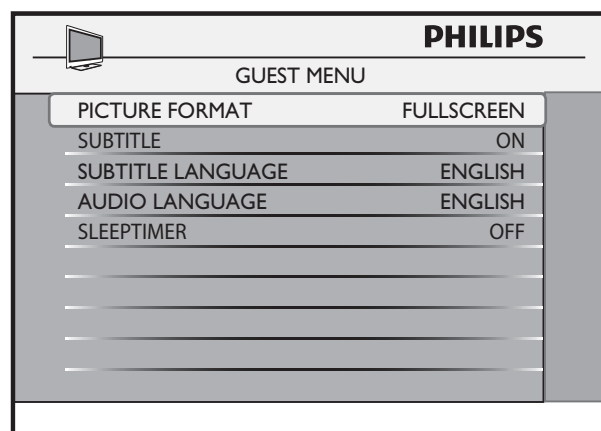

## Acceso al menú del huésped con el mando a distancia de configuración PBS

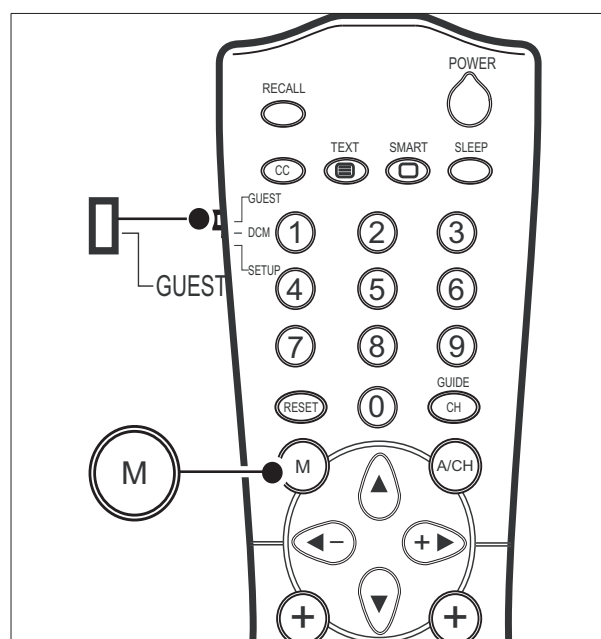

- 1 Encienda el televisor y seleccione un canal.
- 2 Coloque el interruptor del lateral del mando a distancia en **GUEST**.
- 3 Pulse **M** para mostrar el menú del huésped.  
 ↳ Aparece el menú del huésped.

## Acceso al menú del huésped con el mando a distancia del huésped

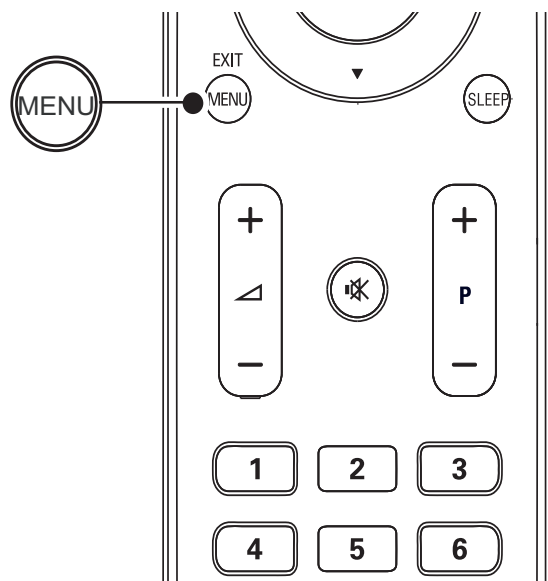

- 1 Encienda el televisor y seleccione un canal.
- 2 Pulse **MENU** para mostrar el menú del huésped.  
↳ Aparece el menú del huésped.

## 4 Acceso y uso del menú de configuración

Los menús en pantalla le permiten configurar e instalar canales en el televisor; cambiar los ajustes y acceder a las distintas opciones. Esta sección describe el procedimiento para acceder a los menús y configurar el televisor.

Si el nivel de seguridad es **[STANDARD]**, puede acceder al menú de configuración PBS con el mando a distancia de configuración PBS o con el mando a distancia del huésped.

Si el nivel de seguridad es **[HIGH]**, debe utilizar el mando a distancia de configuración PBS para acceder al menú de configuración PBS.

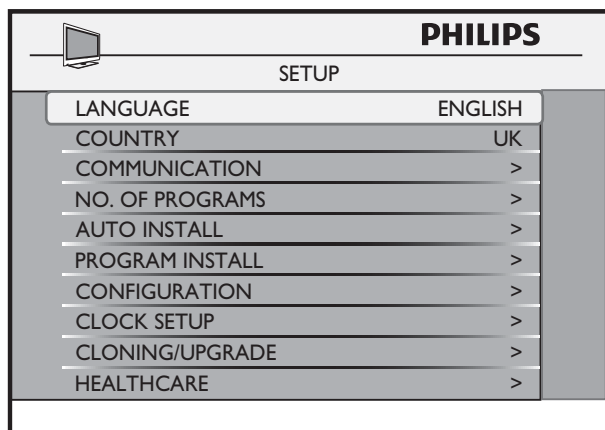

### Acceso al menú de configuración con el mando a distancia de configuración PBS

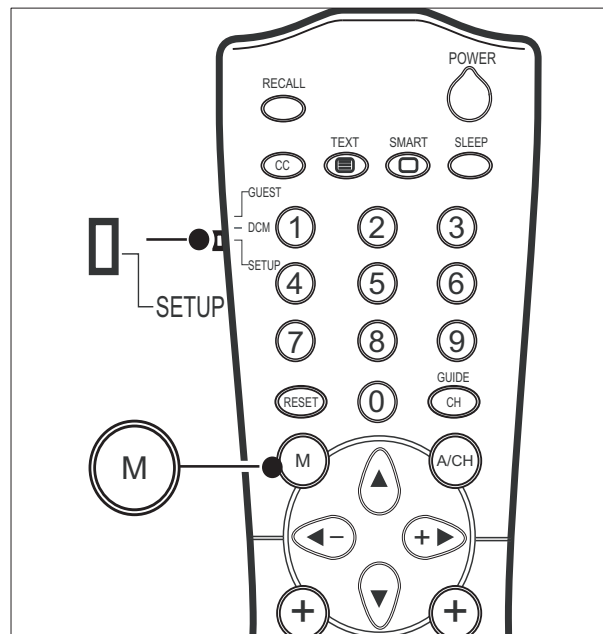

- 1 Encienda el televisor y seleccione un canal.
- 2 Coloque el interruptor del lateral del mando a distancia en **SETUP**.
- 3 Pulse **M** para mostrar el menú de configuración.  
↳ Aparece el menú de configuración.

### Acceso al menú de configuración con el mando a distancia del huésped

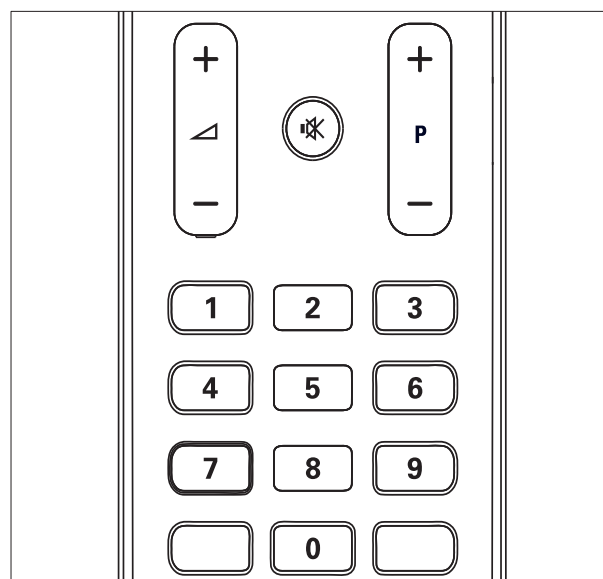

- 1 Encienda el televisor y seleccione un canal.
- 2 Pulse '319753' seguido de **M** (Silenciar) antes de que transcurran 10 segundos.  
↳ Aparece el menú de configuración.

Para navegar por el menú de configuración:

- Pulse **▲▼** en el mando a distancia para seleccionar un menú.
- Pulse **▶** para configurar o modificar los ajustes de la función seleccionada.
- Pulse **M** en el mando a distancia de configuración PBS o **MENU** en el mando a distancia del huésped para volver al menú anterior.

## Seleccione un idioma

Puede seleccionar el idioma de los menús en pantalla del televisor:

- 1 Acceda al menú de configuración.
- 2 Pulse **▶** para seleccionar el idioma  
↳ El menú de configuración se muestra en el idioma seleccionado.

### Nota

- Puede seleccionar **[ENGLISH]**, **[FRANCAIS]**, **[DEUTSCH]**, o **[ITALIANO]** como idioma preferido.

## Selección del país

Seleccione el país en el que está instalando el televisor:

- 1 Acceda al menú de configuración.
- 2 Pulse **▲▼◀▶** para seleccionar el país.

## Configuración del tipo de comunicación

Debe configurar el protocolo de comunicación correcto para trabajar con un sistema externo.

- 1 Acceda al menú de configuración.
- 2 Pulse **▼** para seleccionar **[COMMUNICATION]**.

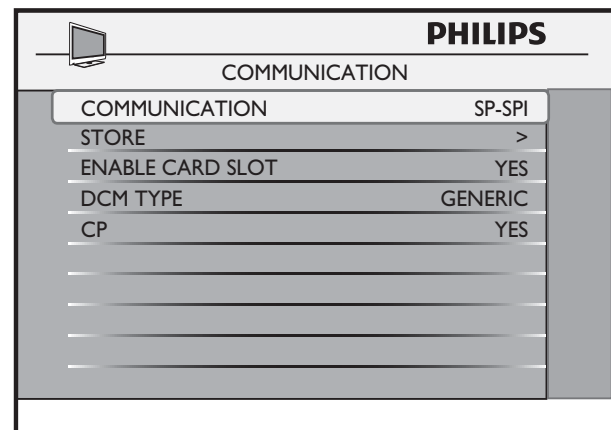

- 3 Pulse **▲▼◀▶** para seleccionar el tipo de comunicación:
  - **[COMMUNICATION]**: Seleccione una de las siguientes opciones:
    - **[SP-SPI]**, **[SP-I2C]**, **[HM-LINK]** o **[SERIAL XPRESS]**: Configura el protocolo de comunicaciones entre el televisor y un dispositivo externo conectado al televisor, como un descodificador.
    - **[SMART RC]**: Accede a los canales de televisión de pago utilizando el mando a distancia.
    - **[OFF]**: No permite ninguna comunicación.
  - **[STORE]**: Almacena los ajustes. Seleccione esta opción después de marcar todas las selecciones.
  - **[ENABLE CARD SLOT]**: Seleccione **[YES]** para activar la ranura de tarjetas inteligentes.
  - **[DCM TYPE]**: Seleccione **[GENERIC]** si utiliza el protocolo **[SP-SPI]** o **[SP-I2C]**. Seleccione **[NO SOURCE SWITCH]** si no es necesario encender el descodificador.

- **[CP]**: Seleccione **[YES]** para controlar el panel en el modo de sistema.

## Configuración del número de canales

Configure el número de canales para los distintos tipos de programas. El número total de canales para todos los programas es de 250.

- 1 Acceda al menú de configuración.
- 2 Pulse **▼** para seleccionar **[NO. OF PROGRAMS]**.

PHILIPS	
NO. OF PROGRAMS	
TV	235
PAYTV	4
INFO	3
RADIO	15
STORE	>

- 3 Pulse **▲▼◀▶** para seleccionar uno de los siguientes programas y, a continuación, pulse **0-9 (Botones numéricos)** para configurar el número de canales del programa:
  - **[TV]**: Configura el número de canales de televisión.
  - **[PAYTV]**: Configura el número de canales de televisión de pago.
  - **[INFO]**: Configura el número de canales de información.
  - **[RADIO]**: Configura el número de canales de radio.
- 4 Pulse **▲▼◀▶** para seleccionar **[STORE]**.

## Instalación automática, instalación de programas y configuración

Para obtener información detallada sobre la instalación automática, instalación de programas y configuración, lea las secciones finales del manual del usuario.

## Clonación/actualización y sector sanitario

Para obtener información detallada sobre la clonación/actualización y el sector sanitario, lea las secciones finales del manual del usuario.

## Ajuste del reloj

Esta sección describe el procedimiento para configurar la hora y mostrar el reloj.

- 1 Acceda al menú de configuración.
- 2 Pulse **▲▼◀▶** para seleccionar **[CLOCK SETUP]**.

PHILIPS	
CLOCK SETUP	
DISPLAY STANDBY	1
DISPLAY ON	5
TIME SETTING	23:45
TIME DOWNLOAD	YES
DOWNLOAD PROGRAM	TV 1
TIME OFFSET	0
BUZZER VOLUME	LOW

- 3 Pulse **▶** para configurar una de las siguientes opciones:
  - **[DISPLAY STANDBY]**: Configura el brillo de la pantalla del reloj cuando el televisor se encuentra en modo de espera. Seleccione **[OFF]** para apagar la pantalla.

- **[DISPLAY ON]:** Configura el brillo de la pantalla del reloj cuando el televisor se encuentra encendido. Seleccione **[OFF]** para apagar la pantalla.
- **[TIME SETTING]:** Pulse **0-9** (**Botones numéricos**) para configurar el reloj.
- **[TIME DOWNLOAD]:** Seleccione **[YES]** para descargar la hora del programa de televisión o seleccione **[NO]** para configurar el reloj de forma manual.
- **[DOWNLOAD PROGRAM]:** Selecciona el canal desde el que desea descargar la hora. Aparece sólo si selecciona **[TIME DOWNLOAD] > [YES]**. Configure el programa de descarga como programa de inicio para obtener un inicio rápido.
- **[TIME OFFSET]:** Configura el huso horario.
- **[BUZZER VOLUME]:** Configura el volumen del timbre de alarma. Seleccione **[OFF]** para apagar el timbre.

# 5 Configuración de los ajustes avanzados

Esta sección describe el procedimiento para configurar los ajustes avanzados del televisor; como los ajustes de encendido, los ajustes de imagen y sonido, ahorro de energía y los ajustes de control.

- 1 Acceda al menú de configuración.
- 2 Pulse ▲▼ para seleccionar [CONFIGURATION].

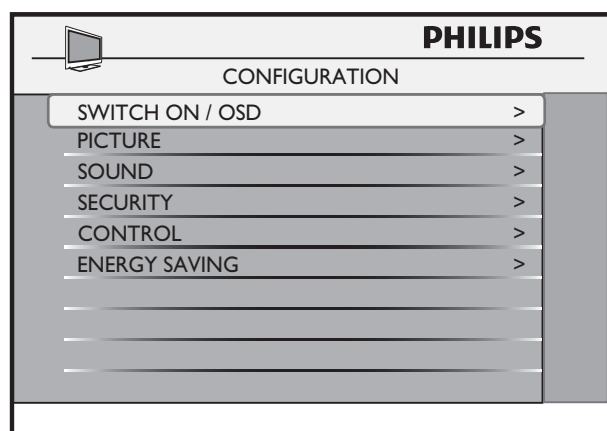

- 3 Pulse ▲▼◀▶ para configurar los ajustes:
  - **[SWITCH ON / OSD]:** Configura el valor por defecto para los ajustes, como el volumen, el canal, el formato de imagen y el modo de alimentación. Estos valores se utilizan al encender (consulte 'Configuración de los ajustes de encendido' en la página 13) el televisor.
  - **[PICTURE]:** Configura los ajustes de imagen, como el brillo, color y realce (consulte 'Configuración de los ajustes de imagen' en la página 16).
  - **[SOUND]:** Configura los ajustes de sonido, como los graves, balance y AVL (consulte 'Configuración de los ajustes de sonido' en la página 16).

- **[SECURITY]:** Configura el nivel de seguridad (consulte 'Configuración de los ajustes de seguridad' en la página 17).
- **[CONTROL]:** Configura algunos ajustes (consulte 'Configuración de las opciones de control' en la página 18).
- **[ENERGY SAVING]:** Configura el modo (consulte 'Selección de la opción de ahorro de energía' en la página 20) de ahorro de energía.

## Configuración de los ajustes de encendido

- 1 Acceda al menú de configuración.
- 2 Pulse ▲▼ para seleccionar [CONFIGURATION] > [SWITCH ON / OSD].

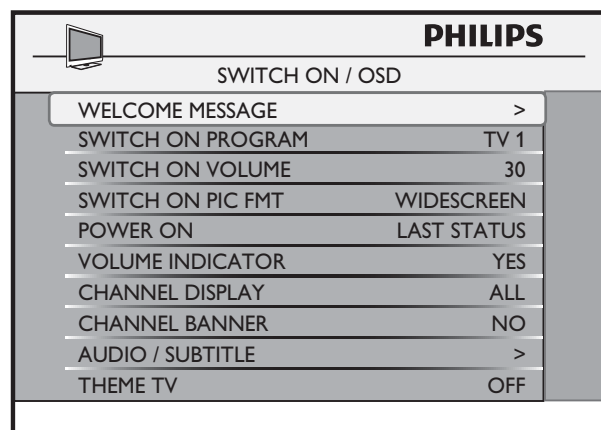

- 3 Pulse ▶ para seleccionar una de las opciones disponibles:
  - **[WELCOME MESSAGE]:** Configura o elimina el mensaje (consulte 'Configuración del mensaje de bienvenida' en la página 14) de bienvenida.
  - **[SWITCH ON PROGRAM]:** Configura un canal que se muestra al encender (consulte 'Predefinición del canal de encendido' en la página 14) el televisor.

- **[SWITCH ON VOLUME]**: Especifica el volumen con el que se enciende (consulte 'Predefinición del volumen de encendido' en la página 15) el televisor.
- **[SWITCH ON PIC FMT]**: Configura el formato de imagen que se muestra al encender (consulte 'Predefinición del formato de pantalla.' en la página 15) el televisor.
- **[POWER ON]**: Configura el modo de alimentación que se utiliza al encender el televisor después de un período prolongado de inactividad (consulte 'Predefinición del modo de alimentación encendido' en la página 15).
- **[VOLUME INDICATOR]**: Configura el formato de visualización del indicador (consulte 'Activación o desactivación del indicador de volumen' en la página 15) de volumen.
- **[CHANNEL DISPLAY]**: Configura el formato de visualización del número de canal y la etiqueta en pantalla (consulte 'Configuración de la visualización de canales' en la página 15).
- **[CHANNEL BANNER]**: Muestra el logotipo del canal en la parte superior de la pantalla (consulte 'Visualización del logotipo del canal' en la página 15).
- **[AUDIO / SUBTITLE]**: Configura el idioma preferido para el audio y los subtítulos (consulte 'Selección del idioma preferido para audio y subtítulos.' en la página 16).
- **[THEME TV]**: Muestra los iconos de anillos (también conocidos como temática) (consulte 'Configuración de ThemeTV' en la página 16).

---

## Configuración del mensaje de bienvenida

- 1 Acceda al menú de configuración.
- 2 Pulse ▲▼ para seleccionar **[CONFIGURATION] > [SWITCH ON / OSD] > [WELCOME MESSAGE]**.
- 3 Pulse ▲▼◀▶ para seleccionar una de las siguientes opciones:
  - **[DISPLAY]**: Seleccione **[YES]** para mostrar el mensaje de bienvenida. Seleccione **[NO]** para evitar que se muestre el mensaje de bienvenida.
  - **[LINE 1]**: La primera línea del mensaje de bienvenida. Pulse ◀▶ para seleccionar una ranura de carácter y ▲▼ para seleccionar un carácter alfanumérico.
  - **[LINE 2]**: La segunda línea del mensaje de bienvenida. Pulse ◀▶ para seleccionar una ranura de carácter y ▲▼ para seleccionar un carácter alfanumérico.
  - **[CLEAR]**: Borra el mensaje de bienvenida.



### Nota

- Puede tener un máximo de 20 caracteres alfanuméricos en cada una de las líneas del mensaje de bienvenida.

---

## Predefinición del canal de encendido

- 1 Acceda al menú de configuración.
- 2 Pulse ▲▼ para seleccionar **[CONFIGURATION] > [SWITCH ON / OSD] > [SWITCH ON PROGRAM]**.
- 3 Pulse ▶ para seleccionar el tipo y pulse **0-9 (Botones numéricos)** para seleccionar el canal que se muestra al encender el televisor.



---

## Predefinición del volumen de encendido

- 1 Acceda al menú de configuración.
- 2 Pulse ▲▼ para seleccionar [CONFIGURATION] > [SWITCH ON / OSD] > [SWITCH ON VOLUME].
- 3 Pulse ► para predefinir el volumen al que se enciende el televisor.

---

## Predefinición del formato de pantalla.

- 1 Acceda al menú de configuración.
- 2 Pulse ▲▼ para seleccionar [CONFIGURATION] > [SWITCH ON / OSD] > [SWITCH ON PIC FMT].
- 3 Pulse ► para seleccionar uno de los formatos de pantalla disponibles:
  - ↳ El formato de pantalla seleccionado se utiliza para mostrar imágenes cuando se enciende el televisor.

---

## Predefinición del modo de alimentación encendido

- 1 Acceda al menú de configuración.
- 2 Pulse ▲▼ para seleccionar [CONFIGURATION] > [SWITCH ON / OSD] > [POWER ON].
- 3 Pulse ► para seleccionar el modo de alimentación que se utiliza cuando se enciende el televisor desde la toma de alimentación de CA:
  - [LAST STATUS]: Enciende el televisor en el último modo de alimentación utilizado.
  - [ON]: Enciende el televisor. El botón  $\odot$  del televisor y el mando a distancia del huésped están activados.
  - [STANDBY]: Enciende el televisor en modo de espera.
  - [FORCED ON]: Enciende el televisor. El botón  $\odot$  del televisor y el mando a distancia del huésped están desactivados.

---

## Activación o desactivación del indicador de volumen

- 1 Acceda al menú de configuración.
- 2 Pulse ▲▼ para seleccionar [CONFIGURATION] > [SWITCH ON / OSD] > [VOLUME INDICATOR].
- 3 Pulse ► para seleccionar una de las siguientes opciones:
  - [YES]: Muestra el indicador de volumen.
  - [NO]: Impide que se muestre el indicador de volumen.

---

## Configuración de la visualización de canales

- 1 Acceda al menú de configuración.
- 2 Pulse ▲▼ para seleccionar [CONFIGURATION] > [SWITCH ON / OSD] > [CHANNEL DISPLAY].
- 3 Pulse ► para configurar el formato de visualización de canales:
  - [NUMBER]: Muestra el número del canal en la pantalla.
  - [LABEL]: Muestra el nombre del canal en la pantalla.
  - [ALL]: Muestra tanto el número como el nombre del canal en la pantalla.
  - [NONE]: Impide la visualización de la información del canal.

---

## Visualización del logotipo del canal

- 1 Acceda al menú de configuración.
- 2 Pulse ▲▼ para seleccionar [CONFIGURATION] > [SWITCH ON / OSD] > [CHANNEL BANNER].
- 3 Pulse ► para seleccionar una de las siguientes opciones:
  - [YES]: Muestra el logotipo del canal en la pantalla.
  - [NO]: Impide la visualización del logotipo del canal en la pantalla.

---

## Selección del idioma preferido para audio y subtítulos.

- 1 Acceda al menú de configuración.
- 2 Pulse **▲▼◀▶** para seleccionar **[CONFIGURATION] > [SWITCH ON / OSD] > [AUDIO / SUBTITLE]**.
- 3 Pulse **▲▼◀▶** para configurar el idioma del audio y de los subtítulos:
  - **[AUDIO LANGUAGE]**: Configura el idioma del audio.
  - **[SUBTITLE LANGUAGE]**: Configura el idioma de los subtítulos.



### Nota

- El idioma predeterminado se seleccionará cada vez que se sintoniza el televisor en un nuevo canal.
- El idioma preferido seleccionado en el menú del huésped anulará el idioma seleccionado en el menú de configuración hasta que se reinicie el televisor.

---

## Configuración de ThemeTV

- 1 Acceda al menú de configuración.
- 2 Pulse **▲▼◀▶** para seleccionar **[CONFIGURATION] > [SWITCH ON / OSD] > [THEME TV]**.
- 3 Pulse **◀▶** para seleccionar una de las siguientes opciones:
  - **[ON]**: Muestra ThemeTV al pulsar **OK**.
  - **[OFF]**: Impide la visualización de ThemeTV.
  - **[DISPLAY ON STARTUP]**: Muestra ThemeTV al inicio y al pulsar **OK**.

---

## Configuración de los ajustes de imagen

- 1 Acceda al menú de configuración.
- 2 Pulse **▲▼** para seleccionar **[CONFIGURATION] > [PICTURE]**.

- 3 Pulse **▲▼◀▶** para seleccionar una de las siguientes opciones:
  - **[BRIGHTNESS]**: Ajusta la intensidad de la luz o la oscuridad.
  - **[COLOUR]**: Ajusta el color.
  - **[CONTRAST]**: Ajusta el contraste.
  - **[SHARPNESS]**: Ajusta el realce de la imagen.
  - **[TINT]**: Ajusta el balance de color de una imagen.
  - **[ACTIVE CONTROL]**: Seleccione **[YES]** para realizar la sintonía fina de las señales recibidas conforme a las condiciones de iluminación de la habitación. Seleccione **[NO]** para mantener otro ajuste.

---

## Configuración de los ajustes de sonido

- 1 Acceda al menú de configuración.
- 2 Pulse **▲▼** para seleccionar **[CONFIGURATION] > [SOUND]**.
- 3 Pulse **▲▼◀▶** para seleccionar una de las siguientes opciones:
  - **[EQUALIZER]**: Ajusta las frecuencias de sonido individuales.
  - **[BALANCE]**: Ajusta el balance de los altavoces.
  - **[MIN VOLUME]**: Configura el volumen mínimo.
  - **[MAX VOLUME]**: Configura el volumen máximo.
  - **[AVL]**: Seleccione **[ON]** para reducir las fluctuaciones del volumen cuando se emiten anuncios o cuando cambia de canal.
  - **[SMART SETTING RC]**: Seleccione **[SMART SETTING]** para seleccionar un ajuste de sonido inteligente o seleccione **[SPLIT AUDIO]** para seleccionar el audio desde otro origen de audio.

- **[AUDIO SOURCE]:** Selecciona la fuente de audio desde una conexión específica.

## Configuración de los ajustes de seguridad

- 1 Acceda al menú de configuración.
- 2 Pulse **▲▼** para seleccionar **[CONFIGURATION] > [SECURITY]**.

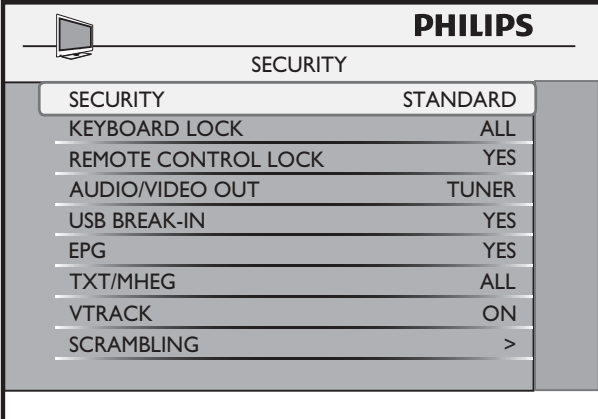

PHILIPS	
SECURITY	
SECURITY	STANDARD
KEYBOARD LOCK	ALL
REMOTE CONTROL LOCK	YES
AUDIO/VIDEO OUT	TUNER
USB BREAK-IN	YES
EPG	YES
TXT/MHEG	ALL
VTRACK	ON
SCRAMBLING	>

- 3 Pulse **▲▼◀▶** para seleccionar una de las siguientes opciones:
  - **[SECURITY]:** Especifica el nivel (consulte 'Selección del nivel de seguridad' en la página 17) de seguridad.
  - **[KEYBOARD LOCK]:** Activa o desactiva los controles (consulte 'Activación o desactivación de los controles del televisor' en la página 18) locales del televisor.
  - **[REMOTE CONTROL LOCK]:** Activa o desactiva los botones (consulte 'Activación o desactivación del mando a distancia' en la página 18) del mando a distancia.
  - **[AUDIO/VIDEO OUT]:** Desactiva la señal (consulte 'Enable or disable video and audio output to a recording device' en la página 18) de salida de audio y vídeo.

- **[USB BREAK-IN]:** Activa o desactiva la autodetección de dispositivos USB. Seleccione **[YES]** para cambiar automáticamente al menú raíz del USB cuando esté enchufado un dispositivo USB. Seleccione **[NO]** para desactivar el cambio automático.
- **[EPG]:** Seleccione **[YES]** para activar la función EPG y **[NO]** para desactivarla.
- **[TXT/MHEG]:** Seleccione **[TXT]** para activar sólo el teletexto. Seleccione **[ALL]** para seleccionar tanto el teletexto como MHEG o seleccione **[NO]** para desactivarlos.
- **[VTRACK]:** Seleccione **[YES]** para activar la filigrana en los canales de televisión de pago. Seleccione **[NO]** para desactivar la filigrana en los canales de televisión de pago.
- **[SCRAMBLING]:** Carga la clave necesaria para decodificar los canales Vsecure. Seleccione **[LOAD KEY TO USB]** para cargar la clave pública a un USB y **[LOAD KEY TO TV]** para cargar la clave de decodificación en la televisión a través del USB.

## Selección del nivel de seguridad

- 1 Acceda al menú de configuración.
- 2 Pulse **▲▼** para seleccionar **[CONFIGURATION] > [SECURITY] > [SECURITY]**.
- 3 Pulse **▶** para seleccionar uno de los siguientes ajustes:
  - **[STANDARD]:** Accede al menú de configuración utilizando el mando a distancia de configuración PBS o el mando (consulte 'Acceso al menú de configuración con el mando a distancia del huésped' en la página 9) a distancia del huésped.

- **[HIGH]**: Accede al menú de configuración utilizando sólo (consulte 'Acceso al menú de configuración con el mando a distancia de configuración PBS' en la página 9) el mando a distancia de configuración PBS.

## Activación o desactivación de los controles del televisor

- 1 Acceda al menú de configuración.
- 2 Pulse ▲▼ para seleccionar **[CONFIGURATION] > [SECURITY] > [KEYBOARD LOCK]**.
- 3 Pulse ► para seleccionar uno de los siguientes ajustes:
  - **[ALL]**: Bloquea todos los botones de control del televisor, incluido el botón Ⓞ.
  - **[YES]**: Bloquea todos los botones de control del televisor, excepto el botón Ⓞ.
  - **[NO]**: Desbloquea todos los botones de control en el televisor.

## Activación o desactivación del mando a distancia

- 1 Acceda al menú de configuración.
- 2 Pulse ▲▼ para seleccionar **[CONFIGURATION] > [SECURITY] > [REMOTE CONTROL LOCK]**.
- 3 Pulse ► para seleccionar uno de los siguientes ajustes:
  - **[YES]**: Desactiva todas las funciones estándar del mando a distancia.
  - **[NO]**: Activa todas las funciones estándar del mando a distancia.

### Nota

- El mando a distancia de configuración PBS no puede bloquearse.
- Puede acceder al menú de configuración PBS incluso si bloquea el mando a distancia.

## Activar o desactivar la salida de vídeo y audio a un dispositivo de grabación

- 1 Acceda al menú de configuración.
- 2 Pulse ▲▼◀▶ to select **[CONFIGURATION] > [SECURITY] > [AUDIO/VIDEO OUT]**. Seleccione una de las siguientes opciones:
  - **[TUNER]**: Envía la salida de audio/vídeo del sintonizador a otro televisor que está conectado a su televisor.
  - **[MONITOR]**: Envía la salida de audio/vídeo de un monitor a otro televisor que está conectado a su televisor. No está disponible cuando la señal de entrada está protegida con Vsecure, HDCP y Macrovision.
  - **[MUTE]**: Desactiva la salida de audio/vídeo de todas las fuentes.

## Configuración de las opciones de control

- 1 Acceda al menú de configuración.
- 2 Pulse ▲▼ para seleccionar **[CONFIGURATION] > [CONTROL]**.

PHILIPS	
CONTROL	
AUDIO / VIDEO MUTE	YES
SCRAMBLED CHANNEL	YES
STEP TUNING	YES
DIGIT TIMEOUT	0.0
3-DIGIT TUNING	YES
AUTO SCART	YES
ALWAYS RGB	AUTO
RING MAX	15
CEC	>

- 3 Pulse ▲▼◀▶ para seleccionar una de las siguientes opciones:
  - **[AUDIO / VIDEO MUTE]**: Seleccione **[YES]** para silenciar el origen de audio y vídeo.

- **[SCRAMBLED CHANNEL]:** Seleccione **[YES]** para instalar los canales codificados durante la instalación automática o **[NO]** para omitirlos durante la misma.
- **[STEP TUNING]:** Seleccione **[YES]** para activar la sintonización de canales de un solo dígito o seleccione **[NO]** para activar la sintonización de canales de dos dígitos.
- **[DIGIT TIMEOUT]:** Configura un espacio de tiempo entre 1 y 9,9 segundos para el cambio de un canal a otro. No seleccione un **[DIGIT TIMEOUT]** demasiado corto si quiere activar la sintonización de números de canales de dos o tres dígitos.
- **[3-DIGIT TUNING]:** Seleccione **[YES]** para activar la sintonización de canales de tres dígitos. Seleccione **[NO]** para activar la sintonización de canales de sólo dos dígitos.
- **[AUTO SCART]:** Activa o desactiva la detección automática de la señal (consulte 'Detección automática de la señal SCART' en la página 19) SCART.
- **[ALWAYS RGB]:** Activa o desactiva la inserción (consulte 'Inserción de RGB' en la página 19) RGB.
- **[RING MAX]:** Configura el número máximo de anillos.
- **[CEC]:** Activa o desactiva las funciones HDMI CED, como la reproducción con un solo toque, el modo de espera del sistema y la transferencia del mando a distancia.

---

## Detección automática de la señal SCART

- 1 Acceda al menú de configuración.
- 2 Pulse ▲▼ para seleccionar **[CONFIGURATION] > [CONTROL] > [AUTO SCART]**.

- 3 Pulse ▲▼◀▶ para seleccionar una de las siguientes opciones:
  - **[AV1]:** Cambia a AV1 de forma automática al conectar un cable SCART al conector AV1 (**EXT 1**).
  - **[AV2]:** Cambia a AV2 de forma automática al conectar un cable SCART al conector AV2 (**EXT 2**).
  - **[ALL]:** Cambia al origen correcto cuando se detecta una señal SCART en un conector.
  - **[POWER SCART]:** Activa el televisor de forma automática desde el menú en espera cuando se detecta una señal SCART. Cambia automáticamente al modo de espera si se elimina la señal SCART.
  - **[NO]:** Desactiva la detección automática de la señal SCART.

---

## Inserción de RGB

- 1 Acceda al menú de configuración.
- 2 Pulse ▲▼ para seleccionar **[CONFIGURATION] > [CONTROL] > [ALWAYS RGB]**.
- 3 Pulse ▲▼◀▶ para seleccionar una de las siguientes opciones:
  - **[AV1]:** Permite la inserción de RGB en AV1 (**EXT 1**) y otros orígenes.
  - **[AUTO]:** Permite la inserción RGB en cualquier origen cuando **[COMMUNICATION]** del menú de configuración está seleccionado como **[SP-SPI]** o **[SP-I2C]**. De lo contrario, sólo permite la inserción RGB (**EXT 1**).
  - **[NO RGB]:** Evita la inserción RGB en todos los orígenes.
  - **[NO]:** Sólo permite la inserción RGB en AV1 (**EXT 1**).

## Selección de la opción de ahorro de energía

- 1 Acceda al menú de configuración.
- 2 Pulse ▲▼ para seleccionar **[CONFIGURATION]** > **[ENERGY SAVING]**.

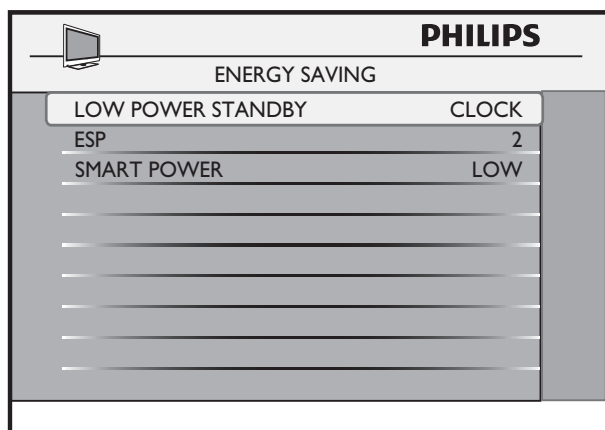

- 3 Pulse ▲▼◀▶ para configurar las opciones de ahorro de energía:
- **[LOW POWER STANDBY]**: Define el consumo de energía del televisor cuando se encuentra en el modo de espera:
    - **[GREEN]**: Consigue el mínimo consumo de energía. **[COMMUNICATION]** Está desactivado en este modo.
    - **[FAST]**: Consigue el encendido rápido
    - **[CLOCK]**: Consigue un consumo de energía bajo cuando se muestra el reloj y **[COMMUNICATION]** está activado.
  - **[ESP]**: Configure un tiempo de entre 1 y 99 horas para activar el ESP. Si el televisor no recibe ninguna orden durante este período de tiempo, activa el modo de espera para ahorrar energía. Seleccione **[OFF]** para desactivar el ESP.
  - **[SMART POWER]**: Selecciona un modo de ahorro de energía. Seleccione **[HIGH]** para obtener el máximo ahorro de energía. Seleccione **[MEDIUM]** y **[LOW]** para obtener un menor ahorro de

energía. Seleccione **[OFF]** para desactivar el modo de ahorro de energía.

# 6 Instalación automática de los canales

## Nota

- La instalación completa tarda varios minutos y hasta dos horas si se activa la exploración completa de DVB-C. Cuando haya concluido, aparecerá el primer canal sintonizado en el televisor.

Esta sección describe el procedimiento para instalar los canales de TV de forma automática.

- 1 Acceda al menú de configuración.
- 2 Pulse **▲▼◀▶** para seleccionar **[AUTO INSTALL]**.

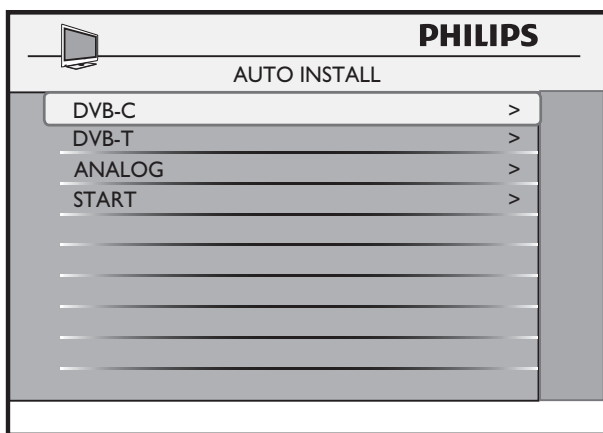

- 3 Pulse **▲▼◀▶** para seleccionar una de las siguientes opciones:
  - **[DVB-C]**: Instala los canales DVB-C. La opción **[FULL SCAN]** busca en todo el espectro de frecuencias y tarda aproximadamente 2 horas. Si completa los datos de tipo en **[MODULATION]** y **[SYMBOL RATE]** acelerará la instalación automática. **[QUICK SCAN]** tarda varios minutos, pero necesita parámetros adicionales como **[NID]** y **[NETWORK FREQUENCY]**.
  - **[DVB-T]**: Instala los canales DVB-T.
  - **[ANALOG]**: Instala los canales analógicos.
  - **[START]**: Inicia la instalación automática de los canales.

# 7 Instalación manual de los canales

Esta sección describe el procedimiento para instalar los canales de TV de forma manual.

- 1 Acceda al menú de configuración.
- 2 Pulse ▼ para seleccionar [PROGRAM INSTALL].
- 3 Pulse ► para instalar los canales de forma manual.

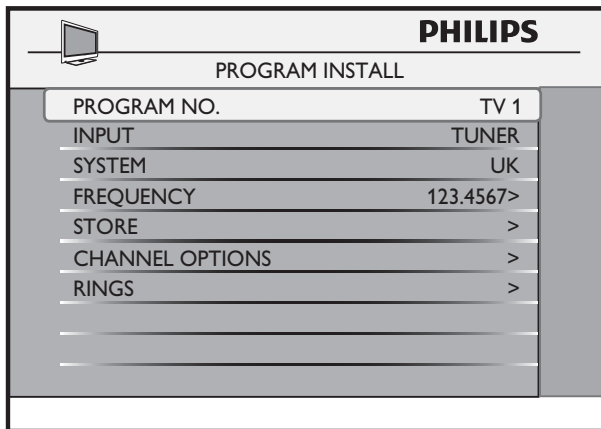

- 4 Pulse ▲▼ para seleccionar un ajuste.

---

## Paso 1: Selección de un programa

- 1 Acceda al menú de configuración.
- 2 Pulse ▲▼◀▶ para seleccionar [PROGRAM INSTALL] > [PROGRAM NO.].
- 3 Pulse ► para seleccionar el tipo de canal que desea instalar: [TV], [PAYTV], [INFO] o [RADIO].
- 4 Pulse 0-9 (Botones numéricos) para seleccionar un canal.

---

## Paso 2: Selección del tipo de entrada

- 1 Acceda al menú de configuración.
- 2 Pulse ▲▼◀▶ para seleccionar [PROGRAM INSTALL] > [INPUT].
- 3 Pulse ► para seleccionar el origen de entrada del programa seleccionado.

---

## Paso 3: Selección del sistema

- 1 Acceda al menú de configuración.
- 2 Pulse ▲▼◀▶ para seleccionar [PROGRAM INSTALL] > [SYSTEM].
- 3 Pulse ► para seleccionar el sistema.

---

## Paso 4: Selección de la frecuencia

- 1 Acceda al menú de configuración.
- 2 Pulse ▲▼◀▶ para seleccionar [PROGRAM INSTALL] > [FREQUENCY].
- 3 Pulse 0-9 (Botones numéricos) para introducir una frecuencia o pulse ► para iniciar la búsqueda del canal.  
↳ Si no se encuentra el canal especificado, el sistema busca el siguiente canal disponible.

---

## Paso 5: Personalización de los canales del televisor

- 1 Acceda al menú de configuración.
- 2 Pulse ▲▼◀▶ para seleccionar [PROGRAM INSTALL] > [CHANNEL OPTIONS] y, a continuación, seleccione una de las siguientes opciones:



- **[LABEL]**: Etiqueta el canal (consulte 'Etiquetado del canal' en la página 23).
- **[FINE TUNE]**: Realiza la sintonía fina del canal.
- **[TELETEXT LANGUAGE]**: Selecciona el idioma del teletexto.
- **[MUTE]**: Silencia el audio o vídeo del canal (consulte 'Puesta en silencio de un canal' en la página 23).
- **[PROTECTION]**: Seleccione **[YES]** para bloquear el canal o **[NO]** para desbloquear un canal bloqueado.

3 Pulse **▲▼◀▶** para seleccionar **[STORE]**.

#### Nota

- **[CHANNEL OPTIONS]** está disponible sólo si selecciona **[PROGRAM INSTALL] > [INPUT] > [TUNER]**.

## Etiquetado del canal

- 1 Acceda al menú de configuración.
- 2 Pulse **▲▼◀▶** para seleccionar **[PROGRAM INSTALL] > [CHANNEL OPTIONS] > [LABEL]**.

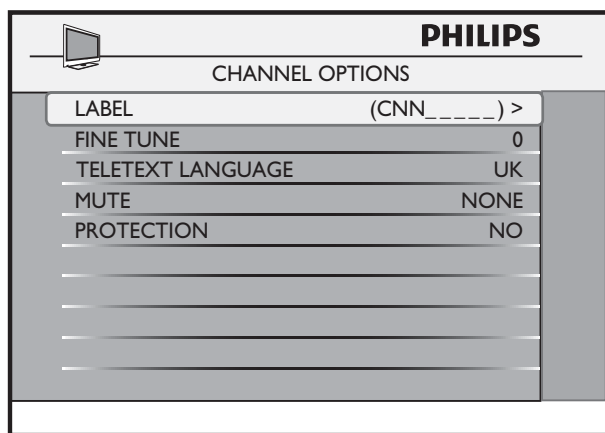

- 3 Pulse **◀▶** para seleccionar una ranura en la que introducir un carácter.
  - ↳ Una marca roja parpadeante subraya la ranura seleccionada.
- 4 Pulse **▲▼** para seleccionar un carácter.

- 5 Repita los pasos 3 y 4 hasta que haya terminado de dar nombre al canal.
- 6 Pulse **▲▼◀▶** para seleccionar **[STORE]**.

#### Nota

- El nombre del canal puede tener un máximo de nueve caracteres.

## Puesta en silencio de un canal

- 1 Acceda al menú de configuración.
- 2 Pulse **▲▼◀▶** para seleccionar **[PROGRAM INSTALL] > [CHANNEL OPTIONS] > [MUTE]**.
- 3 Pulse **◀▶** para seleccionar una de las siguientes opciones:
  - **[AUDIO]**: Silencia el audio del canal.
  - **[VIDEO]**: Silencia el vídeo del canal.
  - **[NONE]**: No silencia el sonido del origen de audio o vídeo del canal.
- 4 Pulse **▲▼◀▶** para seleccionar **[STORE]**.

## Paso 6: Selección de un anillo de canales

- 1 Acceda al menú de configuración.
- 2 Seleccione el canal que desea incluir en el anillo.
- 3 Pulse **▲▼◀▶** para seleccionar **[PROGRAM INSTALL] > [RINGS]**.
- 4 Pulse **▲▼◀▶** para seleccionar un anillo de canales preferido.
  - ↳ Aparece un guión rojo parpadeante junto a la lista seleccionada.
- 5 Pulse **OK** en el mando a distancia del huésped para seleccionar o anular la selección de la lista.
  - ↳ La lista seleccionada se marca con una "X".
- 6 Pulse **M** en el mando a distancia de configuración o **MENU** en el mando a

distancia del huésped para volver al menú anterior.

- 7** Pulse ▲▼◀▶ para seleccionar [PROGRAM INSTALL] > [STORE].



#### Nota

- Los anillos R13 - R15 están reservados para ciertos canales.

## 8 Clonación de datos y actualización del software

Esta sección describe cómo clonar los datos de configuración del televisor y descargar el software.

- 1 Acceda al menú de configuración.
- 2 Pulse ▲▼◀▶ para seleccionar **[CLONING/UPGRADE]**.

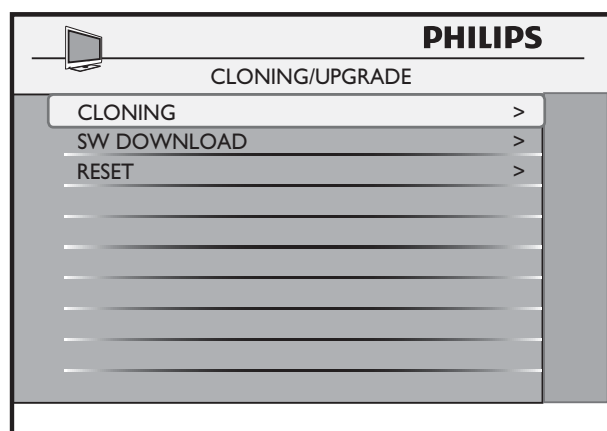

- 3 Pulse ▶ para seleccionar una de las siguientes opciones:
  - **[CLONING]**: Clona los datos desde el dispositivo de almacenamiento USB a un televisor o desde un televisor al dispositivo de almacenamiento USB.
  - **[SW DOWNLOAD]**: Descarga el software de un dispositivo de almacenamiento USB o canal RF.
  - **[RESET]**: Restablece los ajustes predeterminados del menú de configuración (incluida la lista de canales).

## Clonación de datos

Puede copiar los datos de configuración del televisor al dispositivo de almacenamiento USB o viceversa. Permite que el instalador ignore el menú de configuración PBS y configure varios televisores con sólo utilizar el dispositivo de almacenamiento USB.

- 1 Introduzca el dispositivo de almacenamiento USB en el conector USB del televisor.
- 2 Acceda al menú de configuración.
- 3 Pulse ▲▼◀▶ para seleccionar **[CLONING/UPGRADE] > [CLONING]**.
- 4 Pulse ▶ para seleccionar una de las siguientes opciones:
  - **[OPTIONS]**: Selecciona los datos que se van a clonar.
    - **[ALL]**: Clona todos los datos. Para esta opción se necesita más tiempo.
    - **[SETTINGS]**: Clona sólo la lista de canales y los ajustes del televisor. Seleccione esta opción si no necesita clonar los iconos. Para esta opción se necesita menos tiempo.
    - **[THEMETV IMAGE]**: Clona los iconos de Theme TV.
    - **[MOVIE BAR IMAGE]**: Clona los iconos de la barra de películas.
  - **[USB TO TV]**: Clona los datos desde el dispositivo de almacenamiento USB al televisor
  - **[TV TO USB]**: Clona los datos del televisor a un dispositivo de almacenamiento USB.

### Nota

- No retire el dispositivo de almacenamiento USB durante la clonación.
- Durante la clonación se desactivan todos los controles del televisor y las funciones estándar del mando a distancia.



## Consejo

- Apague el televisor después de la clonación y vuelva a encenderlo para que se realicen los cambios.

---

## Descarga de software

Puede descargar las actualizaciones de software o ajustes del televisor desde un dispositivo de almacenamiento USB o canal RF.

- 1 Acceda al menú de configuración.
- 2 Pulse **▲▼◀▶** para seleccionar **[CLONING/UPGRADE] > [SW DOWNLOAD]**.
- 3 Pulse **▶** para configurar el origen y el tipo de descarga de software:
  - **[SOURCE]**: Seleccione **[USB]** o **[RF]** como origen de la descarga.
  - **[SW TYPE]**: Selecciona uno o varios de los siguientes tipos de software para la descarga:
    - **[SSB NVM]**: Descarga el software SSB NVM.
    - **[SSB FIRMWARE]**: Descarga el software digital como MPEG 2 y MPEG 4.
    - **[8051 FIRMWARE]**: Descarga los datos de inicio del televisor.
    - **[IBOARD NVM]**: Descarga los ajustes del televisor.
    - **[IBOARD FIRMWARE]**: Descarga el software iboard.
    - **[ALL]**: Descarga todas las actualizaciones de software.
  - **[PROGRAM NO.]**: Selecciona el canal RF desde el que desea descargar el software. Disponible sólo si selecciona RF como origen de la descarga. Pulse **0-9 (Botones numéricos)** para seleccionar el canal.
  - **[RF TO TV]**: Descarga el software desde un canal RF al televisor. Disponible sólo si selecciona RF como origen de la descarga.
  - **[USB TO TV]**: Descarga el software desde un dispositivo de almacenamiento

USB al televisor. Disponible sólo si selecciona USB como origen de la descarga. También se ejecuta a través del botón **F** del mando a distancia.



## Nota

- No retire el dispositivo de almacenamiento USB durante la clonación.
- Durante la clonación se desactivan todos los controles del televisor y las funciones estándar del mando a distancia.

## 9 Sector sanitario

Esta sección describe el procedimiento para seleccionar algunas de las funciones utilizadas en el sector sanitario.

- 1 Acceda al menú de configuración.
- 2 Pulse **▲▼◀▶** para seleccionar **[HEALTHCARE]**.

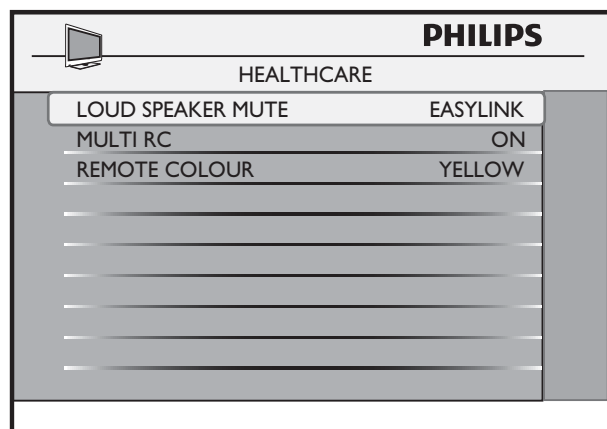

- 3 Pulse **▶** para seleccionar una de las siguientes opciones:
  - **[LOUD SPEAKER MUTE]:** Seleccione **[YES]** para silenciar los altavoces del televisor o **[NO]** para activarlos. Seleccione **[EASYLINK]** para activar los altavoces del dispositivo compatible con EasyLink conectado al televisor.
  - **[MULTI RC]:** Activa o desactiva la opción de mando a distancia múltiple. Seleccione **[ON]** para activar la opción de mando a distancia múltiple o seleccione **[OFF]** para desactivarla. La opción de mando a distancia múltiple le permite ver hasta cuatro televisores en una habitación sin ninguna interferencia proveniente de los otros mandos a distancia. Cuando está activada la opción de mando a distancia múltiple, cada televisor responde a un mando a distancia del mismo color para el que está

programado el televisor. Cada mando a distancia debe programarse para uno de los cuatro colores: azul, amarillo, verde o rojo. Cada televisor debe programarse por separado para responder a un mando a distancia de uno de esos colores.

- **[REMOTE COLOUR]:** Configura el televisor para responder a un mando a distancia de un color determinado.

# 10 Conexión de dispositivos

En esta sección se describe cómo conectar distintos dispositivos con diferentes conectores y se complementan los ejemplos proporcionados en la Guía de configuración rápida.

## Nota

- Se pueden utilizar distintos tipos de conectores para conectar un dispositivo al televisor, según la disponibilidad y sus necesidades. Si desea obtener ayuda para conectar el dispositivo, puede encontrar una guía interactiva exhaustiva en [www.connectivityguide.philips.com](http://www.connectivityguide.philips.com).

## Conectores posteriores

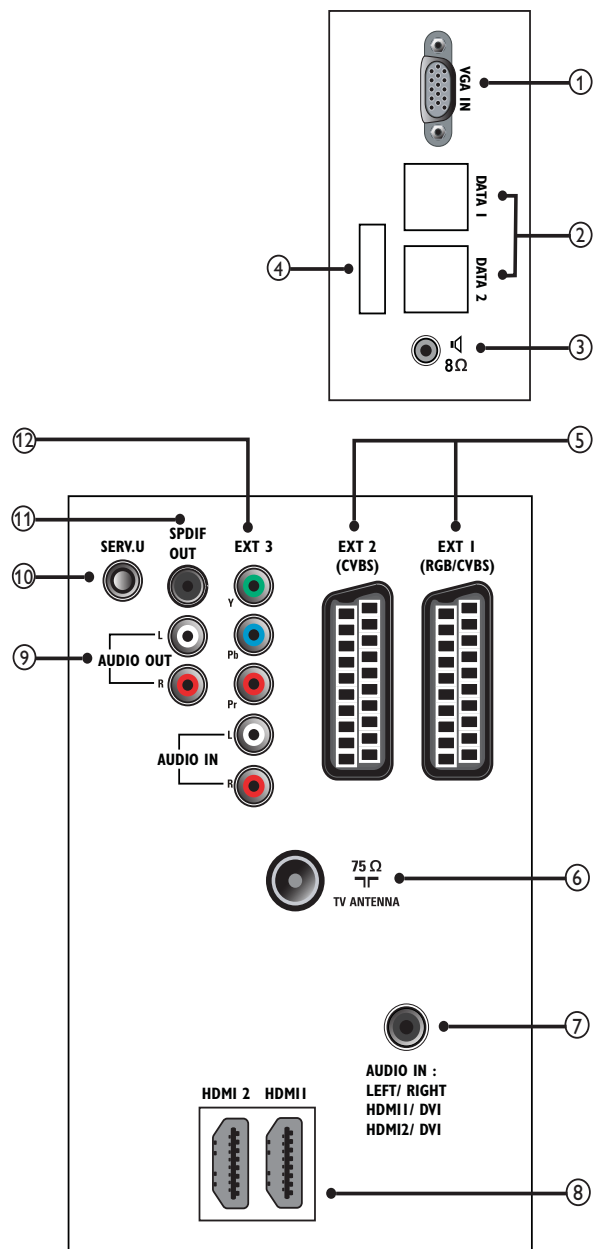

- VGA IN**  
Entrada de vídeo de un ordenador.
- DATA 1 y DATA 2**  
Pay-Per-View terminal connection.
- 8Ω**  
1/8 inch mini-jack connection to a bathroom speaker or a healthcare pendant control (also known as pillow speaker).
- Actualización de software**

- ⑤ **EXT 1 (RGB/CVBS) y EXT 2 (CVBS)**  
Entrada de audio y vídeo analógico de dispositivos analógicos o digitales, como reproductores de DVD o videoconsolas.

#### TV ANTENNA

Entrada de señal de una antena, cable o satélite.

#### AUDIO IN

Entrada de audio de dispositivos que requieren una conexión de audio independiente, como un ordenador.

- ⑥ **HDMI 1/ HDMI 2**

Entrada de audio y vídeo digital de dispositivos digitales de alta definición, como reproductores Blu-ray.

#### AUDIO OUT L/R

Salida de audio analógico para sistemas de cine en casa y otros sistemas de audio.

#### SERV. U

Para comunicación Serial Express y uso del personal de servicio.

#### SPDIF OUT

Salida de audio digital para sistemas de cine en casa y otros sistemas de audio digital.

- ⑦ **EXT 3 (Y Pb Pr y AUDIO IN L/R)**

Entrada de audio y componente de vídeo analógico de dispositivos analógicos o digitales, como reproductores de DVD o videoconsolas.



#### Nota

- No utilice **VGA IN** y **EXT 3** al mismo tiempo.

## Conectores laterales

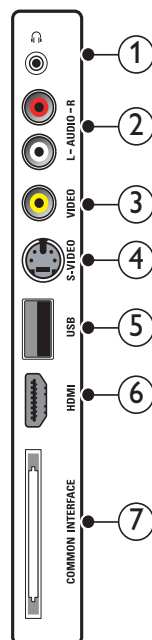

- ① **🎧 ((Auriculares))**  
Salida de audio estéreo a los auriculares o cascos.
- ② **AUDIO L/R**  
Entrada de audio de dispositivos analógicos conectados a **VIDEO**.
- ③ **VIDEO**  
Entrada de vídeo compuesto de dispositivos analógicos, como vídeos.
- ④ **S-VIDEO**  
S-vídeo (lateral) que se utiliza con conectores Audio L/R para videocámara, consola de juegos, etc. Cuando utilice S-vídeo (lateral) para señales de vídeo, no utilice la entrada de vídeo compuesto (lateral) para señales de vídeo.
- ⑤ **USB**  
Entrada de datos de dispositivos de almacenamiento USB.
- ⑥ **HDMI**  
Entrada de audio y vídeo digital de dispositivos digitales de alta definición, como reproductores Blu-ray.
- ⑦ **COMMON INTERFACE**  
Ranura para un módulo de acceso condicional (CAM).

## Uso de un módulo de acceso condicional

El operador de servicios de televisión digital proporciona un CAM (módulo de acceso condicional) para descodificar los canales de televisión digital.

### Nota

- Si es necesario, consulte la documentación del operador acerca de cómo insertar una tarjeta inteligente en el módulo de acceso condicional.

## Inserción y activación de un CAM

### ! Precaución

- Asegúrese de seguir las instrucciones que se describen a continuación. Si no inserta correctamente el CAM, puede dañar el propio CAM y el televisor.

- 1 Apague el televisor y desconéctelo de la toma de alimentación.
- 2 Siguiendo las instrucciones indicadas en el CAM, insértelo cuidadosamente en la ranura **COMMON INTERFACE** del lateral del televisor.

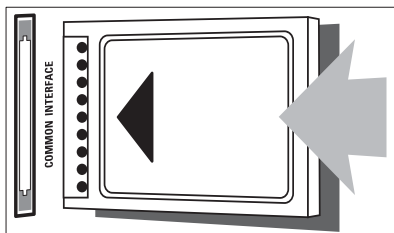

- 3 Empuje el CAM tanto como sea posible.
- 4 Vuelva a conectar el televisor a la toma de alimentación.
- 5 Encienda el televisor y espere a que se active el CAM. Esto puede tardar varios minutos. No extraiga el CAM de la ranura cuando esté en uso; si lo hace, se desactivarán los servicios digitales.

## Acceso a los servicios del CAM

- 1 Después de introducir y activar el CAM, acceda al menú de configuración.
- 2 Pulse **▲▼◀▶** para seleccionar **[CONFIGURATION] > [SECURITY] > [CI CARD] > [YES]**.
  - ↳ Las aplicaciones proporcionadas por el operador de servicios de televisión digital aparecen en la pantalla.

### Nota

- Esta opción de menú sólo está disponible si el CAM está insertado y activado correctamente.

## Uso de un bloqueo Kensington

En la parte posterior del televisor hay una ranura de seguridad Kensington. Evite el robo con la instalación de un bloqueo Kensington entre la ranura y un objeto permanente, como una mesa pesada.

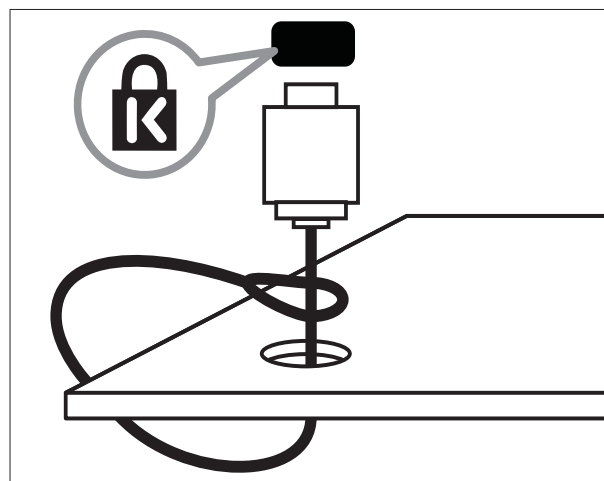



# 11 Información del producto

La información del producto puede cambiar sin previo aviso. Para obtener información detallada del producto, vaya a [www.philips.com/support](http://www.philips.com/support).

## Resoluciones de pantalla admitidas

### Formatos de ordenador

- Resolución - tasa de refresco:
  - 640 × 480: 60 Hz
  - 800 × 600: 60 Hz
  - 1024 × 768: 60 Hz
  - 1280 × 1024 - 60 Hz (sólo HDMI)
  - 1360 × 768: 60 Hz
  - 1920 × 1080 - 60 Hz (sólo HDMI)

### Formatos de vídeo

- Resolución - tasa de refresco:
  - 720 × 480p a 60 Hz
  - 720(1440) × 480i a 60 Hz
  - 720 × 576p a 50 Hz
  - 720(1440) × 576i a 50 Hz
  - 1280 × 720p a 60 Hz
  - 1280 × 720p a 50 Hz
  - 1920 × 1080i a 50 Hz, 60 Hz
  - 1920 × 1080p a 24 Hz, 25 Hz, 30 Hz, 50 Hz, 60 Hz

## Multimedia

- Dispositivo de almacenamiento admitido: dispositivo de clase de memoria USB1.1 y USD 2.0
- Formato de audio admitido: MP3
- Formato de imagen admitido: JPEG (.jpg)
- Formato de diapositivas admitido: Philips Album Format (.alb)

## Sintonizador/recepción/transmisión

- Entrada de antena: coaxial de 75 ohmios (IEC75)
- Sistema de televisión: DVB-T; PAL I/BG/DK; SECAM BG/DK/I/ L/L'
- Reproducción de vídeo: NTSC M/4.43; SECAM; PAL BG/M/N/60
- Banda de radio: hiperbanda, canal S, UHF, VHF

## Alimentación

- Corriente de alimentación: 90-270 V, 50 Hz
- Consumo en modo de espera: < 1 W con pantalla de reloj LCD.
- Temperatura ambiente: de 5 a 40 °C

## Alimentación

- Diversidad del altavoz: 10 W / 6 ohmios
- Potencia RMS del altavoz interno:
  - Impedancia: 6 ohmios
  - Alimentación: 2 × 10 W
  - Respuesta de audio: -3 dB, >12,5 KHz
- Auriculares:
  - Impedancia: 16 ohmios
  - Alimentación: 2 × 50 mW
- Amplificador del baño:
  - Impedancia: 8 ohmios
  - Alimentación: 1 W

# 12 Solución de problemas

En esta sección se describen problemas comunes y las soluciones correspondientes.

---

## Problemas de encendido/apagado del televisor

### El televisor no se enciende:

- Compruebe que el televisor está conectado a la toma de alimentación de CA. Si no se enciende, retire el enchufe de la toma de alimentación, espere durante 60 segundos, vuelva a enchufarlo y encienda otra vez el televisor.

### El televisor no responde:

- Compruebe que los controles del televisor no están bloqueados. Utilice el mando a distancia de configuración PBS para acceder al menú de configuración PBS y desbloquear todos los botones (consulte 'Activación o desactivación de los controles del televisor' en la página 18) de control del televisor.
- Si está utilizando el mando a distancia del huésped, compruebe que no esté bloqueado. Utilice el mando a distancia de configuración PBS para acceder al menú de configuración PBS y activar el mando (consulte 'Activación o desactivación del mando a distancia' en la página 18) a distancia del huésped.

### El televisor se apaga sólo:

- Compruebe el ajuste de ESP y aumente el tiempo si desea que el televisor permanezca encendido durante más tiempo (consulte 'Selección de la opción de ahorro de energía' en la página 20).

### El televisor no se puede apagar:

- Compruebe si el modo de alimentación se ha configurado como **[FORCED ON]**.

Si está configurado como **[FORCED ON]**, seleccione otro ajuste (consulte 'Predefinición del formato de pantalla.' en la página 15).

---

## No se puede acceder al menú de configuración PBS

No se puede acceder al menú de configuración PBS si utiliza el mando a distancia del huésped:

- Compruebe que ha desactivado el modo de alta seguridad. Utilice el mando a distancia de configuración PBS para acceder al menú de configuración PBS para permitir el uso del mando (consulte 'Selección del nivel de seguridad' en la página 17) a distancia del huésped.

No se puede acceder al menú de configuración PBS con el mando a distancia de configuración PBS:

- Compruebe que el interruptor que se encuentra en el lateral del mando a distancia de configuración PBS se encuentra en la posición (consulte 'Acceso al menú de configuración con el mando a distancia de configuración PBS' en la página 9) **SETUP**.

---

## Problemas con la imagen

El televisor está encendido, pero no hay imagen:

- Compruebe que la antena o el cable está conectado correctamente al televisor.
- Compruebe que el dispositivo de origen y los protocolos de comunicación están seleccionados correctamente.

El televisor está encendido, pero la calidad de la imagen no es buena:

- Compruebe las conexiones de la antena, cable o descodificador al televisor y asegúrese de que están correctamente conectadas.

- Compruebe que el ajuste de imagen es correcto para el televisor y el dispositivo de origen.
- No conecte la entrada VGA y la entrada EXT3 al televisor al mismo tiempo.

---

## Problemas de sonido

### Puede verse la imagen, pero no hay sonido:

- Compruebe que todos los cables estén bien conectados.
- Compruebe que no se ha silenciado el audio. Si se ha silenciado, active el audio del canal (consulte 'Puesta en silencio de un canal' en la página 23).
- Compruebe que ha seleccionado correctamente (consulte 'Configuración de los ajustes de sonido' en la página 16) el origen del audio.
- Si el televisor está conectado a un reproductor de DVD utilizando la conexión HDMI, compruebe que ha configurado la salida digital del reproductor de DVD en el modo PCM.
- Compruebe que la opción **[MIN VOLUME]** no esté configurada como cero (consulte 'Configuración de los ajustes de sonido' en la página 16).

---

## Problemas de comunicación

### El televisor no se comunica con el dispositivo externo:

- Seleccione el origen de comunicación correcto.
- Compruebe que la ranura para tarjetas se encuentra activada, si desea utilizar la tarjeta inteligente/de sistema.

---

## El mando a distancia del huésped no funciona

El mando a distancia del huésped no funciona:

- Cambie las pilas si están gastadas o son antiguas.
- Compruebe la orientación de las pilas y asegúrese de que las ha introducido siguiendo la orientación +/-.
- Si el mando (consulte 'Activación o desactivación del mando a distancia' en la página 18) a distancia está bloqueado, es necesario que lo desbloquee.

---

## Otros problemas

### Aparece en la pantalla el carácter 'F':

- Significa que el televisor se encuentra en el modo de fábrica. Pulse **MENU** en el lateral del televisor durante varios segundos para reiniciar el televisor en el modo normal.

---

## Póngase en contacto con nosotros

Si no puede resolver el problema, consulte las preguntas más frecuentes sobre este producto en [www.philips.com/support](http://www.philips.com/support).

Si el problema sigue sin resolverse, póngase en contacto con el servicio de atención al cliente de Philips según se indica en el apéndice.



### Advertencia

- No trate de reparar el televisor usted mismo. Esto podría ocasionarle lesiones graves, producir daños irreparables en el producto o anular la garantía.



### Nota

- Anote el modelo y número de serie del televisor antes de ponerse en contacto con Philips. Estos números están impresos en la parte posterior del televisor y en el embalaje.

# 13 Índice

---

## A

Ahorro de energía	20
Ajustes de control	18
Ajustes de encendido	
Alimentación de encendido	15
Canal de encendido	14
Formato de pantalla en el encendido	15
Idioma de audio	16
Idioma Subtítulos	16
Indicador de volumen	15
Logotipo del canal	15
Mensaje de bienvenida	14
Modo de alimentación	15
Temática del televisor	16
Visualización de canales	15
Volumen de encendido	15
Ajustes de imagen	16
Ajustes de seguridad	
Bloqueo del mando a distancia	18
Bloqueo del teclado	18
Seguridad alta	17
Seguridad estándar	17
Ajustes de sonido	16
Ajustes del reloj	
Ajustar hora	11
Hora de descarga	11
Reloj en pantalla	11
Volumen del timbre	11
Ajustes para el sector sanitario	27
Alimentación	
Alimentación inteligente	20
ESP	20
Especificaciones de alimentación	31
Modo de alimentación	15
Modo de espera de bajo consumo	20
Alimentación inteligente	20
Anillos de canales	23

---

## B

Bloqueo del teclado	18
Bloqueo Kensington	30

---

## C

CAM	30
Canal	
Anillos de canales	23
Asignación de nombre a un canal	23
Bloqueo de un canal	22
Canal codificado	18
Canal de encendido	14
Configuración del número de canales	11
Logotipo del canal	15
Puesta en silencio de un canal	23
Visualización de canales	15
Clonación	
Clonación de datos desde el televisor al USB	25
Clonación de datos desde el USB al televisor	25
Comunicación	10
Configuración de ajustes	
Ahorro de energía	20
Ajustes de control	18
Ajustes de encendido	13
Ajustes de imagen	16
Ajustes de seguridad	17
Ajustes de sonido	16
Ajustes del reloj	11
Ajustes para el sector sanitario	27
Controles	7
Cuidado de la pantalla	5

---

## D

Descarga de software	26
----------------------	----

---

## E

ESP	20
-----	----

---

## H

Hora de descarga	11
------------------	----

---

## I

Idioma	
Idioma del teletexto	22
Menú idiomas	10
Inserción RGB	19

<b>Instalación de canales</b>	
Instalación automática	21
Instalación manual	22

---

## M

<b>Mando a distancia</b>	
Bloqueo del mando a distancia	18
Color del mando a distancia	27
Mando a distancia de configuración PBS	9
Mando a distancia del huésped	9
Mando a distancia múltiple	27
<b>Mando a distancia múltiple</b>	27
<b>Modo de espera de bajo consumo</b>	20
<b>Módulo de acceso condicional</b>	30

---

## P

<b>Puesta en silencio del altavoz</b>	27
---------------------------------------	----

---

## R

<b>Ranura para tarjetas</b>	10
<b>Resoluciones de pantalla</b>	31

---

## S

<b>Salida de audio/vídeo</b>	18
<b>SCART automático</b>	19
<b>Solución de problemas</b>	32

