

Register your product and get support at
www.philips.com/welcome

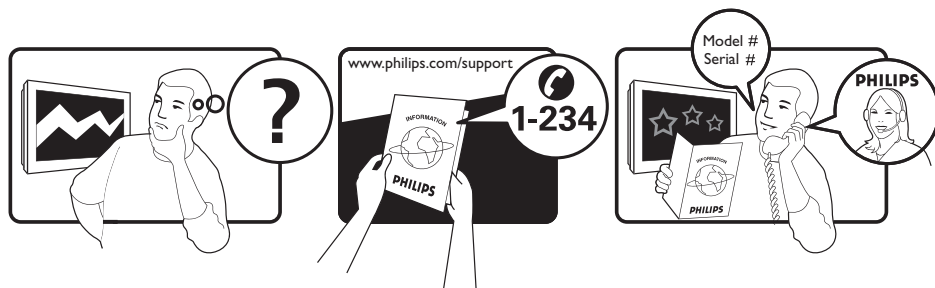

TR KULLANIM KILAVUZU

PHILIPS



Country	Number	Tariff
Austria	0810 000205	0.07/min
Belgium	078250145	0.06/min
Czech Rep	800142840	free
Denmark	3525 8759	local
Finland	09 2311 3415	local
France	0821 611655	0.09/min
Germany	01803 386 852	0.09/min
Greece	0 0800 3122 1280	free
Hungary	0680018189	free
Ireland	01 601 1777	local
Italy	840320086	0.08/min
Luxemburg	40 6661 5644	local
Netherlands	0900 8407	0.10/min
Norway	2270 8111	local
Poland	0223491504	local
Portugal	2 1359 1442	local
Slovakia	0800004537	free
Spain	902 888 784	0.10/min
Sweden	08 5792 9100	local
Switzerland	0844 800 544	local
UK	0870 900 9070	local

This information is correct at the time of press.

For updated information, see www.support.philips.com

İçindekiler

Giriş	3	Dijital kanallara erişimi kısıtlama	16
Güvenlik	4	Pin kodu kullanma seçeneği.....	16
Televizyonun düğmeleri ve konektörleri	5	Pin kodunuzu değiştirme	16
Başlarken	6	Dijital kanallara erişimi kısıtlama seçenekleri	16
Televizyonu duvara monte etme	6	Genel Arabirim yuvasını kullanma	16
Anteni bağlama ve elektrik bağlantılarını yapma.....	6	Sık izlenen kanalların listelerini oluşturma	17
Televizyonunuz nasıl açılır?.....	6	Yazılımı otomatik olarak güncelleştirme	18
Uzaktan kumandaya pil takma.....	6	Yazılım sürümünü öğrenme	18
Uzaktan kumandanın işlevleri	7	Yazılım yüklemeleri ile ilgili bilgiler.....	18
Televizyonu ilk defa açma	9	Yeni yazılım yükleme	18
Kurulum menüsüne geri dönme.....	9	Options (Seçenekler) menüsünü kullanma	19
Bilgi başlığını öğrenme	10	Program listelerini alma	20
Dijital televizyon izleme veya radyo dinleme	11	Dijital teletekst i kullanma	21
Kayıtlı kanalların sırasını değiştirme	11	Dijital modda analog teletekst	21
Yeni televizyon kanalları veya radyo istasyonları arama	11	Koşullu erişimi kullanma	22
Televizyon kanallarını ve radyo istasyonlarını ayarlama	12	Analog kanalları otomatik olarak ayarlama	23
Listenize yeni kanal veya radyo istasyonu ekleme.....	12	Analog kanalları elle ayarlama	24
Tüm kanalları yeniden kurma.....	12	Kanalları tekrar numaralandırma	25
Dijital kanalları elle kurma	13	Kanalları adlandırma	26
Televizyonun alıcı gücünü test etme	13	Sık izlediğiniz kanalları seçme	27
Dilinizi ve bulunduğunuz bölgeyi seçme	14	Sık izlenen kanallar listenize kanal ekleme veya çıkarma.....	27
Dilinizi ve bulunduğunuz bölgeyi ayarlama	14	Zamanlayıcıyı ayarlama	28
Dil ayarını istediğiniz dile getirme	14	Kanalları engelleme (Elktrk Kilit)	29
Dil ile ilgili alt menü seçenekleri.....	14	Ebeveyn Kontrolü menüsüne erişme.....	29
Konum ile ilgili alt menü seçenekleri.....	15	Elktrk Kilit için pin kodu oluşturma.....	29
		İsteddiğiniz kanalları engelleme veya engelini	

kaldırma	29
Ebeveyn kontrolü pin kodunu deęiřtirme	30
Tüm kanalları engelleme veya engeli kaldırma	30

Yan panel kontrol düęmelerini kilitleme (Çocuk Kilidi) 31

Ambilight özellięinin keyfine varma .	32
Ambilight özellięini açma ve kapama	32
Ambilight ayarlarını yapılandırma.....	32

Resim ve ses ayarlarını yapma	33
Görüntü ayarları	33
Ses ayarları.....	34

Akıllı Resim ve Akıllı Ses'i kullanma .	35
Akıllı Resim kullanma	35
Akıllı Ses'i kullanma	35

Resim Formatları 36

Teletext i kullanma 37

Televizyonu Yüksek Netlik modunda kullanma 39

Televizyonunuza HD aygıt baęlama	39
HD modunda resim ve ses ayarlarını yapma	39
HD modunda resim ayarları.....	39
HD modunda ses ayarları	39
HD modunda televizyonu yapılandırma...	39
Native 1080 modunda görüntüleme	40
Desteklenen formatlar.....	40
Auto HDMI'yi Kullanma	41
HDMI 1.3a CEC.....	41

Televizyonu Bilgisayar Monitörü olarak kullanma 42

Televizyonunuza bilgisayar baęlama	42
Bilgisayar modunda resim ve ses ayarlarını yapma	42

Bilgisayar modunda resim ayarları.....	42
Bilgisayar modunda ses ayarları	42
Bilgisayar modunda televizyonu yapılandırma	42
Desteklenen PC çözünürlükleri	42

Sorun Giderme 43

Çevre İle İlgili Bilgiler 45

Giriş

Bu televizyonu satın aldığınız için teşekkür ederiz. Bu kılavuzda televizyonunuzun kurulumu ve çalıştırılması ile ilgili bilgiler bulunmaktadır.



Bu kılavuzu okuduktan sonra da sorunla karşılaşırsanız, bulunduğunuz yerdeki Philips Müşteri veya Servis Merkezine başvurun. Televizyonla birlikte verilen dünya çapında garanti kitapçığında ilgili telefon numaraları ve adresler vardır.

Ürün bilgileri

Model ve seri numarası televizyonun arka tarafında, sol tarafında ve ambalaj kutusu üzerindedir.

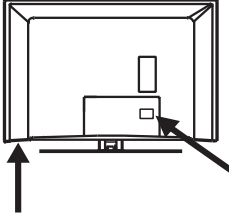

Ürün özellikleri

Not: Belirli modellerde bulunur.



Ekran bakımı

1. Sehpayı veya duvar montajını ve bağlantıları tamamlamadan koruyucu tabakayı çıkarmayın.
2. Televizyonun ön tarafını temizlemek için verilen yumuşak bezi kullanın.
3. Suyu ıslatılmış bir bez kullanmayın. Televizyonu temizlemek için aseton, toluen veya alkol kullanmayın. Güvenlik tedbiri olarak, aygıtı temizlerken elektrik fişini prizden çıkarın.

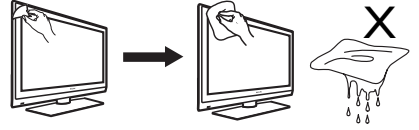

4. Ekranı sert bir cisimle dokunmayın, itmeyin, ovmayın veya sürmeyin; ekran çizilebilir veya kalıcı bir hasar olabilir.

Güvenlik

1. TV'nin ağırlığı 25 kg'den fazla olduğundan, TV'yi yerinden kaldırmak ve taşımak için iki kişi gereklidir. Televizyonun yanlış şekilde taşınması ciddi yaralanmalara neden olabilir.
2. Televizyonu yerleştirdiğiniz yüzeyin eğimsiz ve televizyon ağırlığına dayanabilecek sağlamlıkta olduğundan emin olun.
3. Televizyonun duvara montajı özel uzmanlık gerekir, işlem ancak yetkili kişiler tarafından gerçekleştirilmelidir. Bu işi kendi başınıza yapmaya teşebbüs etmemelisiniz. Philips yanlış montajdan veya kaza ve yaralanmalara neden olan bir montajdan dolayı herhangi bir sorumluluk kabul etmez.
4. Bu televizyon VESA duvar montajı standardı ile uyumludur. Bu televizyonu duvara monte edebilmek için lütfen bulunduğunuz yerdeki elektronik aygıt mağazasından VESA ile uyumlu bir dirsek edinin. Televizyonunuzu duvara monte etmeden önce, duvarın televizyon ağırlığını taşıyacak kadar sağlam olduğundan emin olun.
5. Televizyonu yerleştirdiğiniz veya monte ettiğiniz yer neresi olursa olsun, serbest hava akımı sağlamak için havalandırma deliklerinin açık olmasına dikkat edin. Televizyonu çok dar bir yere yerleştirmeyin.
6. Yanan mum gibi açık ateş kaynaklarını televizyonun yakınına koymayın.
7. Televizyonu veya uzaktan kumandanın pillerini ısıya, doğrudan güneş ışığına, yağmura veya suya maruz bırakmayın.
8. Televizyonun üstüne veya yanına su dolu vazo koymayın. Televizyonun içine su dökülmesi elektrik çarpmasına neden olabilir. Televizyonun içine su dökülürse, televizyonu çalıştırmayın. Hemen fişi prizden çekin ve yetkili bir teknisyene kontrol ettirin.
9. Yıldırımli fırtınalarda televizyonun herhangi bir parçasına, elektrik kablosuna veya anten kablosuna dokunmayın.
10. Televizyonu çok uzun süre bekleme modunda bırakmayın. Uzun süre kullanılmayacaksa, televizyonun fişini prizden çekin.
11. TV setini her zaman elektriğe bağlıdır. TV setinin bağlantısını kesme aşağıdaki gibi yapılabilir:
 - TV setinin arkasında bulunan elektrik kablosunu çıkarın veya
 - şebeke prizinden fişi çıkarın.TV setinin şebeke ile bağlantısını kesebilmek için şebeke kablosuna veya fişine erişimin her zaman kolay olmasını sağlayın.
12. Elektrik kablosunu fişle çekin - elektrik kablosuna asılmayın.

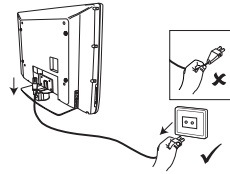

13. Elektrik kablosunun, televizyonun elektrik girişine ve duvar prizine tam olarak takıldığından emin olun.
14. Televizyon döner bir sehpa veya düzeneğe yerleştirildiyse, televizyonun yönü çevrilirken elektrik kablosunun gerilmediğinden emin olun. Elektrik kablosu gerilirse, bağlantılar gevşeyebilir ve kıvılcım veya yangına neden olabilir.
15. Evinizdeki elektrik voltajının, televizyonun arkasındaki çıkartmada yazan voltajla aynı olduğundan emin olun.

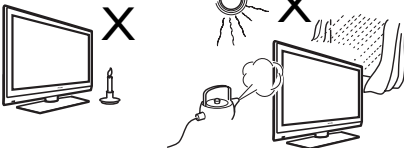

Televizyonun düğmeleri ve konektörleri

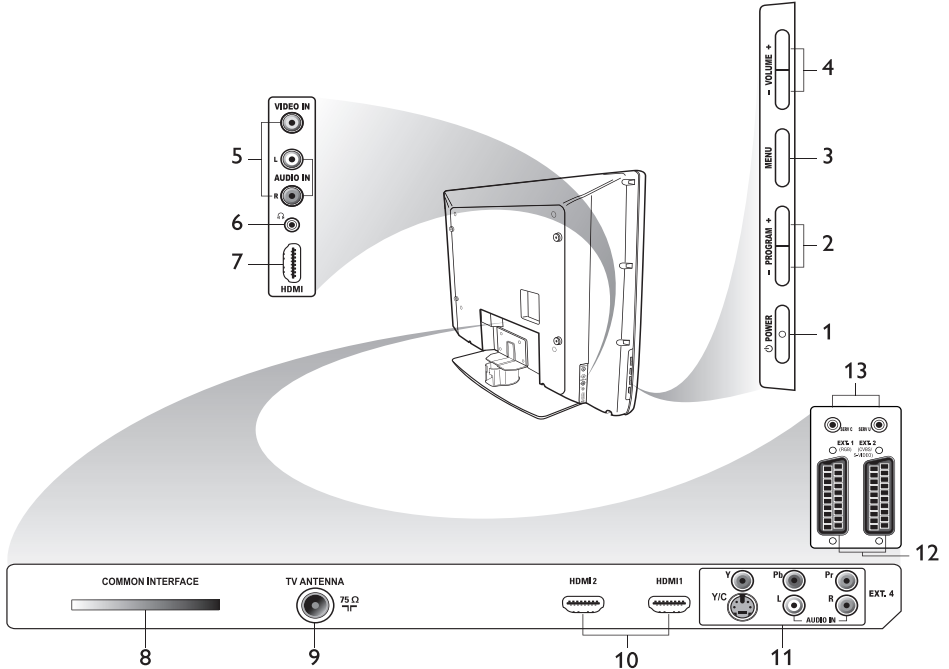

- 1. POWER (GÜÇ)**
Televizyonu açıp kapatmak için kullanılır. Şebeke elektriğini kesmek için, şebeke elektriği kablosunu TV'nin arkasındaki elektrik soketinden çıkarın veya televizyonun fişini prizden çekin.
- 2. - PROGRAM +**
Kanal seçmek için kullanılır.
- 3. MENU (MENÜ)**
Menüleri görüntülemek veya kapatmak için kullanılır.
- 4. - VOLUME + (SES)**
Sesi açmak veya kısarak için kullanılır.
- 5. Audio Video**
(Ses ve Görüntü) Bir fotoğraf makinesi veya kamera takmak için kullanılır.
- 6. Kulaklık**
Kulaklık takmak için kullanılır. Kulaklık takılı iken sessiz mod işlevi çalışmaz.
- 7. Yan HDMI**
Çevreirim aygıtı (yüksek netlik özellikli aygıtlar dahil) bağlamak için kullanılır.
- 8. Genel Arabirim Yuvası**
Koşullu Erişim kartı (örneğin, kablo kartı veya akıllı kart) takmak için kullanılır.
- 9. TV Anteni**
Anten fişini takmak için kullanılır.
- 10. HDMI**
Çevreirim aygıtı (yüksek netlik özellikli aygıtlar dahil) bağlamak için kullanılır. Bazı modellerde üç HDMI konektörü vardır.
- 11. EXT 4Y/C ve EXT 4YPbPr**
Çevreirim aygıtı bağlamak için kullanılır. Bir defada yalnızca tek bir video bağlantısı kullanılabilir.
- 12. EXT 1 (RGB) ve EXT 2 (CVBS/S-VIDEO)**
Çevreirim aygıtı bağlamak için kullanılır.
- 13. Servis kullanımı için (kulaklığı buraya takmayın).**

Başlarken

Televizyonu duvara monte etme

Bu televizyon VESA duvar montajı standardı ile uyumludur. Bu televizyonu duvara monte edebilmek için lütfen bulunduğunuz yerdeki elektronik aygıt mağazasından VESA ile uyumlu bir dirsek edinin.

Televizyonu duvara monte etmeden önce kablolarını takın.

Duvar ile televizyonun arkası arasında en az 30 mm'lik bir mesafe bulunmasına dikkat edin. Subwoofer bulunan setlerde, ses efektinin en iyi düzeyde hissedilebilmesi için ayrıca 10 mm'lik bir mesafe daha olmalıdır.

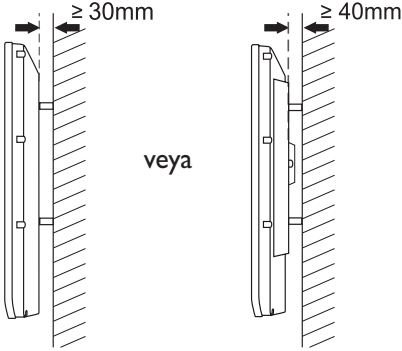

Anteni bağlama ve elektrik bağlantılarını yapma

Anten fişini ve elektrik kablosunu duvardaki prizlerine takmadan önce televizyonun altındaki ilgili yuvalara sıkı bir şekilde takın.

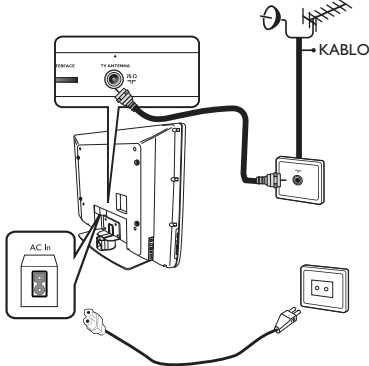

Televizyonunuz nasıl açılır?

Televizyonu açmak için yan kontrol panelinde **POWER (GÜÇ)** düğmesine basın. Mavi renkli bir gösterge yanar ve birkaç saniye sonra ekran açılır.

Televizyon bekleme modunda kalırsa, gösterge ışığı kırmızı olur. Yandaki kontrol panelinde **PROGRAM +/-** düğmesine veya uzaktan kumandadaki **P +/-** düğmesine basın.

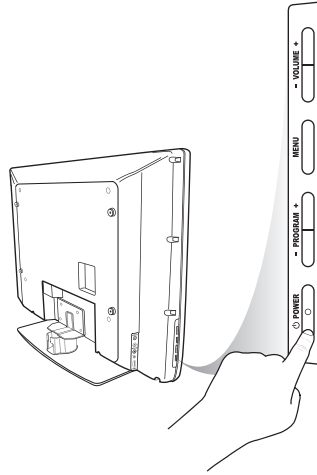

Uzaktan kumandaya pil takma

Pilleri uzaktan kumandaya takın ve pillerin + ile - uçlarının doğru yerleştirildiğinden emin olun. Uzaktan kumanda kutusunun iç tarafında bu uçların hangi taraflara geleceği gösterilmiştir.

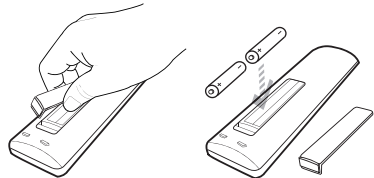

Uzaktan kumandanın işlevleri

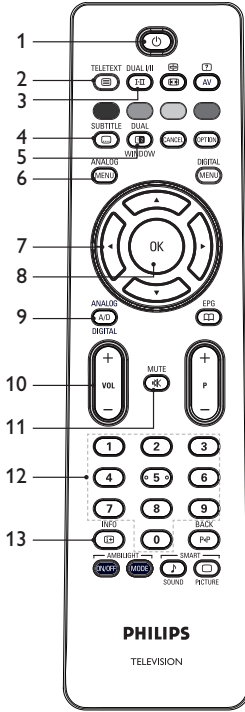

1. Bekleme

Televizyonu bekleme moduna alır veya televizyonu açar. İsterseniz, - , **P +/-** veya düğmesine de basabilirsiniz.

2. Teletext

Teletext kullanımı hakkında bilgi için bkz. *Teletext i kullanma, sayfa 37.*

3. Ses modu

Programların sesini **Mono**, **Stereo** ve **Nicam Stereo** arasında değiştirmek için kullanılır.

- Çift dilli programlar için **Dual I** veya **Dual II** düğmesini kullanın (yayın sırasında belirtilir).
- Dijital modda, **I-II** ses dillerinin listesini görüntüler.

4. Subtitles

Dijital modda altyazıları etkinleştirmek veya devre dışı bırakmak için kullanılır.

5. Teletext (Dual Window)

Teletext kullanımı hakkında bilgi için bkz. *Teletext i kullanma, sayfa 37.*

6. Analog menu

Analog modda televizyon menülerine girip çıkmak için kullanılır.

7.

Menü seçeneklerini seçmek ve ayarlamak için kullanılır.

8. OK

Seçimleri onaylamak ve dijital modda program listesine erişmek için kullanılır.

9. Analogue/Digital

Analog ve dijital mod arasında geçiş yapmak için kullanılır.

10. **+VOL -**

Sesi açmak veya kısmak için kullanılır.

11. Mute

Hoparlör sesini açıp kapatmak için kullanılır.

12. - Sayısal düğmeler

Program numaralarına doğrudan erişmek için kullanılır. İki basamaklı bir program numarası için ilk basamaktan kısa bir süre sonra kısa çizgi görüntülenmeden 2. basamak girilmelidir.





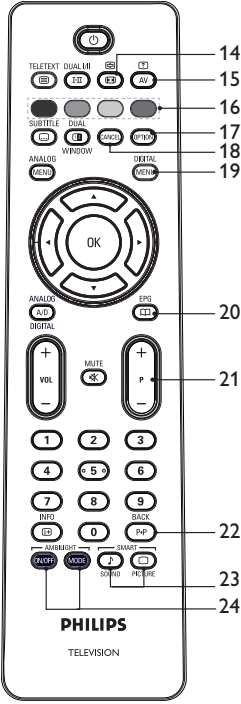

13. Ekran bilgileri

- **Dijital** modda, bilgi başlıklarını görüntülemek veya kapatmak için kullanılır. Bilgi için bkz. *Bilgi başlıklarını öğrenme, sayfa 10.*
- **Analog** modda; program numarasını, ses modunu, saati ve uyku zamanlayıcı için kalan süreyi görüntülemek veya kaldırmak için kullanılır.

Uzaktan kumandanın işlevleri (devam)



14.  **Resim formatı**
Resim formatını değiştirmek için kullanılır.
Daha fazla bilgi için bkz. *Resim Formatları*,
sayfa 36.
15.  **Kaynak Listesi**
Televizyonunuzu veya çevrebirim
aygıtınızı görebileceğiniz kaynak listesini
görüntülemek için kullanılır.
16.  **Teletext renkleri**
Teletext kullanımı hakkında bilgi için,
bkz. *Teletext'i kullanma*, sayfa 37.
17.  **Seçenekler**
Seçenekleri kullanma konusunda bilgi
için, bkz. *Seçenekler menüsünü kullanma*,
sayfa 19.

18.  **Cancel**
Dijital moda teletext'ten çıkmak için
kullanılır. Teletext'ten çıkmak için
kullanılacak renkli düğme yoksa bu
düğmeyi kullanın.
19.  **Digital menu**
Dijital moda dijital menüyü
görüntülemek veya kapatmak için
kullanılır.
20.  **Program listeleri**
Program listelerine erişmek için kullanılır.
Bilgi için, bkz. *Program listelerini alma*,
sayfa 20.
21. **+ P – Program**
Bir önceki veya sonraki televizyon
kanalını seçmek için kullanılır.
22.  **BACK**
Görüntülenen bir önceki kanal ile şu anki
kanal arasında geçiş yapmak için kullanılır.
Bu düğme kanallara isim verirken
düzenleme veya geri gitme amacıyla da
kullanılır.
23.  **Smart picture/sound**
Önceden tanımlanmış resim ve ses
ayarları arasında geçiş yapmak için
kullanılır. Bilgi için, bkz. *Akıllı Resim
ve Akıllı Ses'i kullanma*, sayfa 35.
24.  **Ambilight**
Yalnızca Ambilight özelliği bulunan
televizyonlara uygulanır.
 - ON/OFF: Ambilight özelliğini açıp
kapatmak için kullanılır.
 - MODE: Ambilight modunu seçmek
için kullanılır.

Televizyonu ilk defa açma

Televizyonu ilk açtığınızda dijital moddadır ve ekranda aşağıdaki menü görünür.

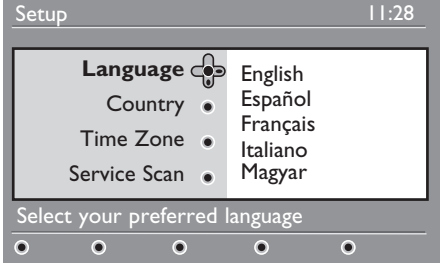

Kurulum menüsüne geri dönme

Bu yordam hem dijital, hem de analog modları varsayılan fabrika ayarlarına sıfırlar.

1. Televizyonun yan tarafındaki kontrol panelinden, **MENU** (MENÜ) düğmesini 5 saniye basılı tutun. Ekranda bir menü görüntülenir.
2. Televizyonunuzu ilk defa açmış gibi dilinizi, ülkenizi ve saat diliminizi seçin.

Dilinizi, ülkenizi ve saat diliminizi seçme

1. ► düğmesine basarak **Language** (Lisan Seçimi) menüsüne girin, ▲ veya ▼ düğmesine basarak istediğiniz dili seçin.
2. Seçiminizi onaylamak için **OK** düğmesine basın.
3. ▲ veya ▼ düğmesine basarak **Country** (Ülke) veya **Time Zone** (Zaman dilimi) öğesini vurgulayın, ardından ► düğmesine basarak **Country** (Ülke) veya **Time Zone** (Zaman dilimi) seçiminizi yapın.
Not: Yanlış ülke seçerseniz, kanal numaralandırması ülkenizin standartlarına uymayacaktır. Sonuç olarak, daha az hizmet alabilir veya hiç hizmet alamayabilirsiniz.
4. ▲ veya ▼ düğmesine basarak istediğiniz **Country** (Ülke) veya **Time Zone** (Zaman dilimi) seçimini yapın.
5. Seçiminizi onaylamak için **OK** düğmesine basın.
6. ▼ düğmesine basarak **Service Scan** (Hizmet Tarama) öğesini seçin.
7. Düğmesine **OK** basarak kurulum işlemi başlatın. Televizyon mevcut analog ve dijital kanalları aramaya başlar.
8. Hiçbir dijital kanal algılanmıyorsa, analog moda geçmek için **A/D** düğmesine basın.

Bilgi başlığını öğrenme

Dijital bir program seçtiğinizde, ekranın üst kısmında bilgi başlığı görüntülenir. Başlık birkaç saniye sonra kaybolur.

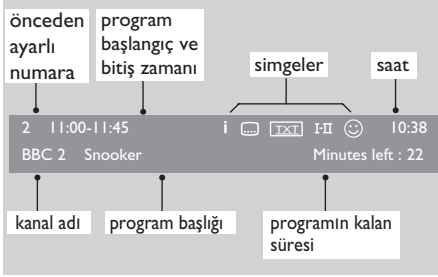

Bilgi başlığında önceden ayarlanmış numara, kanal adı, programın adı, programın başlangıç saati, programın bitiş saati, saat ve programın kalan süresi görüntülenir.

Bilgi başlığındaki simgelerin açıklamaları

- **i** Bu programla ilgili daha fazla bilgi vardır. Daha fazla bilgi görüntülemek için **i** düğmesine bir defa basın. Bilgileri kaldırmak için **i** düğmesine bir daha basın.
- **[TXT]** Altyazı kullanılabilir. Altyazılara erişmek için **[SUBTITLE]** düğmesine basın. İsterseniz, seçenek menüsüne erişmek ve altyazıları seçmek üzere **[OPTION]** düğmesine de basabilirsiniz.
- **[TXT]** Dijital moda analog teletekst kullanılabilir.
- **I-II** Başka diller mevcuttur. Başka bir dil seçmek için **[I-II]** düğmesine basın. Seçenek menüsüne erişmek için **[OPTION]** düğmesine basın.
- **😊** Bu simgenin rengi (kırmızı, yeşil, sarı veya mavi) seçili "sık izlenen kanallar listesini" gösterir.

Not : Kanal henüz etkinleştirilmemiş sık izlenen listelerinden birinde veya birkaçında kayıtlıysa beyaz bir simge 😊 görünür.

Dijital televizyon izleme veya radyo dinleme

Kayıtlı kanalların sırasını değiştirme

Kaydettiğiniz dijital kanalların ve radyo istasyonlarının sırasını değiştirebilirsiniz.

1. Analog modda iseniz, uzaktan kumandadaki **A/D** düğmesine basarak dijital moda geçin.
2. Ayar menüsünü görüntülemek için **DIGITAL MENU** düğmesine basın.
3. ▼ düğmesine basarak **Kurulum** ögesini seçin, ardından ► düğmesine iki defa basarak **Service lists** (Hizmet listeleri) menüsünü seçin.

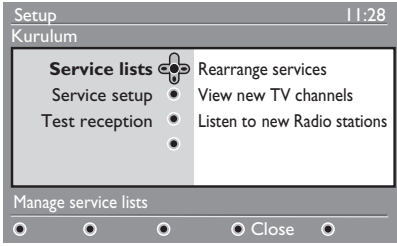

4. ▲ veya ▼ düğmesine basarak **Rearrange services** (Hizmetleri yeniden düzenle) ögesini seçin, ardından ► düğmesine basın.

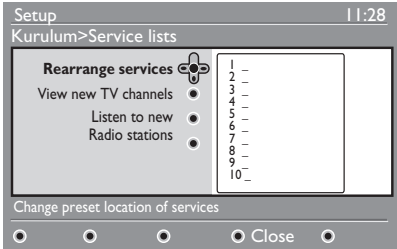

5. Seçmek istediğiniz kanalı vurgulamak için ▲ veya ▼ düğmesine basın.
6. Kanalı etkinleştirmek için **OK** düğmesine basın. Seçili kanalı kaldırmak için kırmızı düğmeye basın.
7. Yeni kanal numarasını seçmek için ▲ veya ▼ düğmesine basın.

8. Seçiminizi onaylamak için yeşil düğmeye basın. Değiştirme işlemi tamamlanmıştır.
9. Tüm kanallar istediğiniz sıralamada olana kadar önceki adımları tekrar edin.
10. Önceki menüye dönmek için ◀ düğmesine basın.
11. Menüden çıkmak için **DIGITAL MENU** düğmesine basın.

Yeni televizyon kanalları veya radyo istasyonları arama

Siz televizyonu kurduktan sonra yayıncı kuruluş tarafından yayınlanmaya başlanan yeni televizyon kanalları veya radyo istasyonları olup olmadığını öğrenebilirsiniz.

1. Analog modda iseniz, uzaktan kumandadaki **A/D** düğmesine basarak dijital moda geçin.
2. Ayar menüsünü görüntülemek için **DIGITAL MENU** düğmesine basın.
3. ▼ düğmesine basarak **Kurulum** ögesini seçin, ardından ► düğmesine iki defa basarak **Service lists** (Hizmet listeleri) menüsünü seçin.
4. ▲ veya ▼ düğmesine basarak **View new TV channels** (Yeni televizyon kanallarını görüntüle) veya **Listen to new Radio stations** (Yeni radyo istasyonlarını dinle) ögesini seçin.
5. Yeni hizmetler varsa, ► düğmesine basarak hizmet listesine girin, listede ilerlemek için ▲ veya ▼ düğmesine basın. Yeni hizmetlerin sık izlenen kanallar listenize nasıl ekleneceği konusunda bilgi için, bkz. *Listenize yeni kanal veya istasyon ekleme, sayfa 12.*
6. Önceki menüye dönmek için ◀ düğmesine basın.
7. Menüden çıkmak için **DIGITAL MENU** düğmesine basın.

Televizyon kanallarını ve radyo istasyonlarını ayarlama

Listenize yeni kanal veya radyo istasyonu ekleme

İlk kurulumun ardından yayıncı tarafından açılan yeni televizyon kanallarını veya radyo istasyonlarını arayabilirsiniz.

1. Analog modda iseniz, uzaktan kumandadaki **(A/D)** düğmesine basarak dijital moda geçin.

2. Ayar menüsünü görüntülemek için **(MENU)** düğmesine basın.

3. **▼** düğmesine basarak **Kurulum** ögesini seçin ve ardından **►** düğmesine basın.

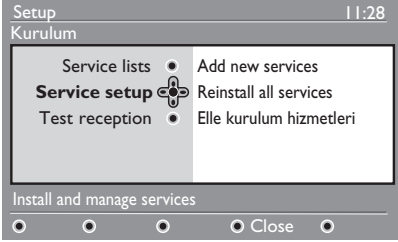

4. **Service setup** (Hizmet ayarları) ögesini seçin, ardından **►** düğmesine basın.

5. Yeni hizmetler eklemek için **►** düğmesine basın, ardından kurulumu etkinleştirmek için **(OK)** düğmesine basın.

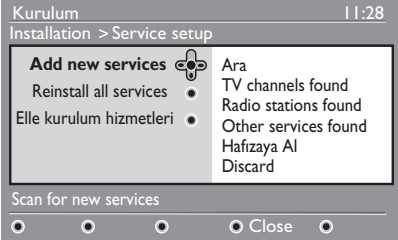

Arama işlemi başlar. Yeni kanallar varsa, kanal listesi menüsüne eklenir. Kurulum işleminin tamamlanan kısmının yüzdesi ve bulunan kanalların sayısı görüntülenir.

6. Arama tamamlanınca, **(OK)** düğmesine basıp yeni hizmetleri kabul edin.

7. Önceki menüye dönmek için **◀** düğmesine basın.

8. Menüden çıkmak için **(MENU)** düğmesine basın.

Tüm kanalları yeniden kurma

Bu menü, tüm dijital televizyon kanallarını ve radyo istasyonlarını yeniden kurmanıza olanak verir.

1. Analog modda iseniz, uzaktan kumandadaki **(A/D)** düğmesine basarak dijital moda geçin.

2. Ayar menüsünü görüntülemek için **(MENU)** düğmesine basın.

3. **▼** düğmesine basarak **Kurulum** ögesini seçin ve ardından **►** düğmesine basın.

4. **Service setup** (Hizmet ayarları) ögesini seçin, ardından **►** düğmesine basın.

5. **Reinstall all services** (Tüm hizmetleri yeniden kur) ögesini seçin ve **►** düğmesine basın.

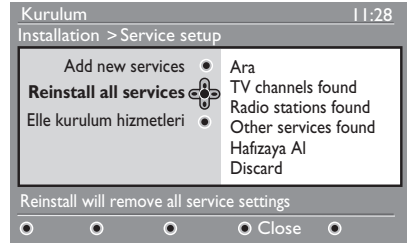

6. **(OK)** düğmesine basarak kurulum işlemi başlatın. Dijital hizmetleri arama işlemi başlar. Hizmetler otomatik olarak kaydedilir. Arama tamamlandığında, bulunan dijital hizmetlerin sayısı menüde görüntülenir.

7. **(OK)** düğmesine basarak hizmetleri kaydedin.

8. Önceki menüye dönmek için **◀** düğmesine basın.

9. Menüden çıkmak için **(MENU)** düğmesine basın.

Televizyon kanallarını ve radyo istasyonlarını ayarlama (devam)

Dijital kanalları elle kurma

Hedef kanalınızın frekansını girerek hizmetleri elle arayabilirsiniz.

1. Analog modda iseniz, uzaktan kumandadaki **(A/D)** düğmesine basarak dijital moda geçin.
2. Ayar menüsünü görüntülemek için **(MENU)** düğmesine basın.
3. **Service setup** (Hizmet ayarları) öğesini seçin, ardından **►** düğmesine basın.
4. **Elle kurulum hizmetleri** öğesini seçin ve **►** düğmesine basın.

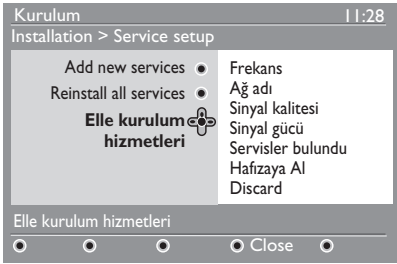

5. Hedef kanalınızın frekansını girmek için **(0)** - **(9)** düğmelerine basın, ardından arama işlemini başlatmak üzere **(OK)** düğmesine basın.
6. Arama tamamlandığında, yeni hizmeti kabul etmek üzere **(OK)** düğmesine basın.
7. Önceki menüye dönmek için **◀** düğmesine basın.
8. Menüden çıkmak için **(MENU)** düğmesine basın.

Televizyonun alıcı gücünü test etme

Bu menü, anteninizden aldığınız sinyalin gücünü kontrol etmenize olanak verir.

1. Dijital modda, **(MENU)** düğmesine basıp ayar menüsünü görüntüleyin.

2. **▼** düğmesine basarak **Kurulum** öğesini seçin, ardından **►** düğmesine basın.

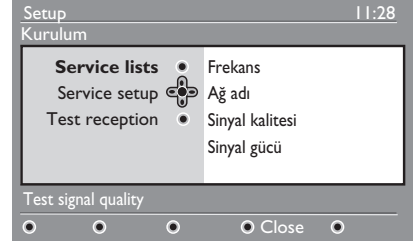





3. **▼** düğmesine basarak **Test reception** (Test alımı) öğesini seçin ve ardından **►** düğmesine basın. Program frekansını, ağ adı, sinyal kalitesi ve sinyal gücü görüntülenir.
4. **►** düğmesine basarak **Frekans** bölümüne girin ve test etmek istediğiniz dijital kanalın frekansını girmek için **(0)** - **(9)** düğmelerine basın.
 - Bir sonraki karakter alanına gitmek için **►** düğmesine basın.
 - Test alımı sinyal gücünün zayıf olduğunu gösteriyorsa, anteninizi ayarlayın. En iyi sonuçları elde etmek için anteni uzman bir teknisyene kurdurun.
5. Frekans girdikten sonra, **(OK)** düğmesine basarak **Frekans** bölümünden çıkın.
6. Önceki menüye dönmek için **◀** düğmesine basın.
7. Menüden çıkmak için **(MENU)** düğmesine basın.







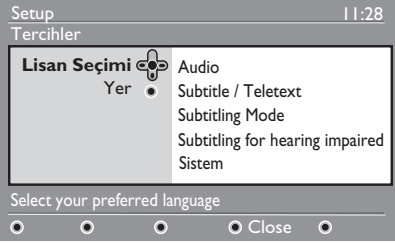

Dilinizi ve bulunduğunuz bölgeyi seçme

İstedığınız dili, ülkeyi ve saat dilimini seçebilirsiniz.

Dilinizi ve bulunduğunuz bölgeyi ayarlama

1. Analog modda iseniz, uzaktan kumandadaki  düğmesine basarak dijital moda geçin.
2. Ayar menüsünü görüntülemek için  düğmesine basın.
3.  düğmesine basarak **Tercihler** ögesini seçin ve  düğmesine basın.













4. **Lisan Seçimi** veya **Yer** ögesini seçin ve  düğmesine basın.
5. Bir seçeneği seçmek için  veya  düğmesine basın, seçeneğin alt menüsüne girmek için ise  düğmesine basın.
6. Değerlerinizi seçin, çıkmak için  veya  düğmesine basın.
7. Önceki menüye dönmek için  düğmesine basın.
8. Menüden çıkmak için  düğmesine basın.

Dil ayarını istediğiniz dile getirme

Yanlış dil seçtiyseniz ve seçili dili anlamıyorsanız, aşağıdaki adımları uygulayarak tekrar kendi dilinize dönebilirsiniz.

1. Menüden çıkmak için  düğmesine basın.

2. Menüyü görüntülemek için  düğmesine tekrar basın.
3. Menüdeki ikinci ögeyi seçmek için  düğmesine basın.
4. Menüden bir sonraki düzeye girmek için  düğmesine basın.
5. Menüdeki beşinci ögeyi seçmek için  ve ardından  düğmesine basın.
6. Menüden bir sonraki düzeye girmek için  düğmesine basın.
7. İsteddiğiniz dili seçmek için  veya  düğmesine basın.
8. Seçiminizi onaylamak için  düğmesine basın.
9. Menüden çıkmak için  düğmesine basın.

Dil ile ilgili alt menü seçenekleri

Bu listede, dilleri seçmek için kullanabileceğiniz alt menü seçenekleri açıklanmaktadır.

- **Audio (Ses):** Ses dilini seçmek için kullanılır.
- **Subtitle/Teletext (Altyazı/Teletext):** Altyazı ve teletext dilini seçmek için kullanılır.
- **Subtitling mode (Altyazı modu):** Altyazıları açık, kapalı veya otomatik seçeneğine ayarlamak için kullanılır. Otomatik modda, altyazılar orijinal ses aktarımı ile birlikte sağlanıyorsa görüntülenir.
- **Subtitles for hearing impaired (İşitme bozukluğu olanlar için altyazı):** İşitme zorluğu olanlar için altyazıları açmak veya kapatmak için kullanılır. Bu özellik yalnızca yayında sağlanıyorsa kullanılabilir.
- **Sistem:** Menü dilini seçmek için kullanılır.

Dilinizi ve bulunduđunuz bölgeyi seçme (devam)

Konum ile ilgili alt menü seçenekleri

Bu listede, konumunuzu seçmek için kullanabileceđiniz alt menü seçenekleri açıklanmaktadır.

- **Ülke:** Bulunduđunuz ülkeyi seçmek için kullanılır.
- **Zaman dilimi:** Bulunduđunuz saat dilimini seçmek için kullanılır.



Dil, ülkeden ayrı olarak seçilebilir.

Dikkat: Yanlıř ülke seçerseniz, kanal numaralandırması ülkenizin standartlarına uygun olmayabilir. Sonuç olarak, daha az hizmet alabilir veya hiç hizmet alamayabilirsiniz.



Dijital kanallara erişimi kısıtlama

Dijital kanallara erişimi kısıtlayabilirsiniz.

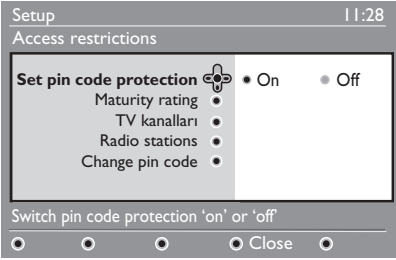

Pin kodu kullanma seçeneği

1. Analog modda iseniz, uzaktan kumandadaki  düğmesine basarak dijital moda geçin.
2. Ayar menüsünü görüntülemek için  düğmesine basın.
3. ▼ düğmesine basarak **Access restrictions** (Erişim kısıtlamaları) öğesini seçin ve ardından ► düğmesine basın.
4. ► düğmesine basarak **Set pin code protection** (Pin kodu korumasını ayarla) menüsüne girin.



5. ◀ veya ▶ düğmesine basarak **Açık** öğesini seçin, çıkmak için  düğmesine basın.
Uyarı: Pin kodu kullanmayı seçerseniz, kaydetmek üzere bir program zamanlarken o pin kodunu kullanmanız gerekir.
6. Önceki menüye dönmek için ◀ düğmesine basın.
7. Menüden çıkmak için  düğmesine basın.

Pin kodunuzu değiştirme

1. Analog modda iseniz, uzaktan kumandadaki  düğmesine basarak dijital moda geçin.
2. Ayar menüsünü görüntülemek için  düğmesine basın.

düğmesine basın.

3. ▼ düğmesine basarak **Access restrictions** (Erişim kısıtlamaları) öğesini seçin, ardından ► düğmesine basın.
4. ▼ düğmesine basarak **Change pin code** (Pin kodunu değiştir) öğesini seçin.
5. ► düğmesine basarak **Change pin code** (Pin kodunu değiştir) menüsüne girin.
6. Ekrandaki yönergeleri izleyerek pin kodunuzu değiştirin.

Varsayılan pin kodu 1234'tür.

Pin kodunuzu unutursanız, evrensel kod olan 0711'yi girerek varsayılan pin koduna sıfırlamanız gerekir.

Dijital kanallara erişimi kısıtlama seçenekleri

Bu listede, erişim kısıtlamaları için kullanabileceğiniz alt menü seçenekleri anlatılmaktadır.

- **Maturity rating (Olgunluk derecelendirmesi)**
Bir programın engellenmesi için kullanılacak derecelendirmeyi seçmek için kullanılır. Bu özellik yalnızca derecelendirmeli olarak yayınlanan programlar için kullanılabilir.
- **TV kanalları**
Engellenecek bir televizyon kanalı seçmek için kullanılır.
- **Radio stations (Radyo istasyonları)**
Engellenecek bir radyo istasyonu seçmek için kullanılır.
- **Change pin code (Pin kodunu değiştir)**
Pin kodunuzu değiştirmek için kullanılır.

Genel Arabirim yuvasını kullanma

Televizyonunuzda bir Genel Arabirim (CI) yuvası vardır. CI yuvasını kullanma ile ilgili bilgi için, bkz. *Koşullu erişimi kullanma, sayfa 22.*

Sık izlenen kanalların listelerini oluşturma

Sık izlenen televizyon kanalları ve radyo istasyonlarından oluşan en fazla dört liste oluşturabilirsiniz.

1. Analog modda iseniz, uzaktan kumandadaki **A/D** düğmesine basarak dijital moda geçin.

2. Ayar menüsünü görüntülemek için **DIGITAL MENU** düğmesine basın.

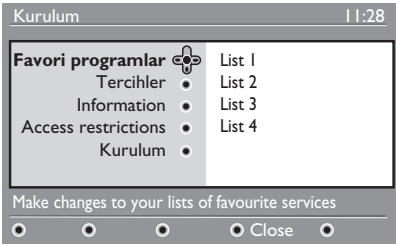

3. **►** düğmesine basarak **Favori programlar** menüsüne girin.
4. **▲** veya **▼** düğmesine basarak **List 1** (Liste 1), **List 2** (Liste 2), **List 3** (Liste 3) veya **List 4** (Liste 4) öğesini seçin ve **►** düğmesine basın.
5. Bir ayar seçmek için **▲** veya **▼** düğmesine basın.
6. Alt menüye girmek için **►** düğmesine basın.

Bu listede **Favori programlar** menüsünün seçenekleri açıklanmaktadır.

İsim:

Bir listeye ad vermek için kullanılır.

- Ad görüntüleme alanında hareket etmek için **▲** veya **▼** düğmesine basın.
- Karakterleri seçmek için **P + / -** düğmelerine basın. Ad en fazla 16 karakter uzunluğunda olabilir.
- Bir karakteri değiştirmek için **P+P** düğmesine basın.
- Adı girdikten sonra, çıkmak için **OK** düğmesine basın.

Select TV channels (Televizyon kanalı seç)

Bir listeye televizyon kanalı eklemek için kullanılır.

- Bir televizyon kanalı seçmek için **▲** veya **▼** düğmesine basın.
- Seçiminizi onaylamak için **OK** düğmesine basın.
- Çıkmak için **◀** düğmesine basın.

Select radio stations (Radyo istasyonu seç)

Bir listeye radyo istasyonu eklemek için kullanılır.

- Bir radyo istasyonu seçmek için **▲** veya **▼** düğmesine basın.
- Seçiminizi onaylamak için **OK** düğmesine basın.
- Çıkmak için **◀** düğmesine basın.

Add all services (Tüm hizmetleri ekle)

Mevcut hizmetleri bir listeye eklemek için kullanılır.

- **OK** düğmesine basın.

Remove all services (Tüm hizmetleri kaldır)

Bir listeden tüm hizmetleri kaldırmak için kullanılır.

- **OK** düğmesine basın.

Yazılımı otomatik olarak güncelleştirme

Yeni yazılım yükleyebilir ve mevcut yazılımın sürümünü ile ilgili bilgi alabilirsiniz.

Yazılım sürümünü öğrenme

1. Analog modda iseniz, uzaktan kumandadaki **(A/D)** düğmesine basarak dijital moda geçin.

2. Ayar menüsünü görüntülemek için **(MENU)** düğmesine basın.

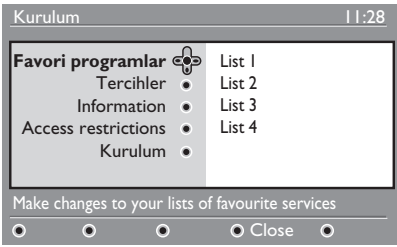

3. **▼** düğmesine basın, ardından **►** düğmesine iki defa **Information** (Bilgi) öğesini seçin. Yazılım sürümü görüntülenir.

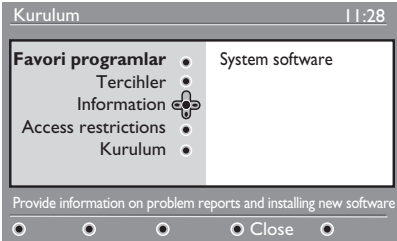

Yazılım yüklemeleri ile ilgili bilgiler

Yazılım yükleme menüsünde yazılımla ilgili açıklama bulunur ve yükleme tarihi ile saati belirtilir.

Yeni yazılım menüleri güncelleştirebilir veya yeni işlevler ekleyebilir. Ancak yeni yazılım televizyonun çalışma biçimini değiştiremez.

Yeni yazılımlar çıktığında mutlaka yüklemenizi ve kabul etmenizi öneririz.

Bir yükleme işlemi kabul edildiğinde, yazılım

belirtilen tarih ve saatte karşıdan yüklenir. Yükleme işlemi olacağı zaman televizyon bekleme modunda olmalıdır.

Yazılım yükleme sırasında bir sorun çıkarsa, zamanlanacak bir sonraki yazılım yüklemesi ile ilgili olarak size bilgi verilir. Televizyonunuzu normal şekilde kullanmaya geri dönmek için **(OK)** düğmesine basın.

Yazılım yüklemesi başarılı olmuşsa, bir tebrik mesajı alırsınız. Televizyonunuzu normal şekilde kullanmaya geri dönmek için **(OK)** düğmesine basın.

Yeni yazılımlar ve yükseltme talimatları hakkında gerekli bilgileri www.philips.com adresinden edinebilirsiniz.

Yeni yazılım yükleme

1. **Kurulum** menüsünden, **►** düğmesine basarak seçim modunu girin.
2. **▲** veya **▼** düğmesine basarak **Yes** (Evet) veya **No** (Hayır) öğesini seçin. **Yes** (Evet) öğesini seçerseniz, yazılım güncelleştirmelerinin kanalsız yükleme yoluyla otomatik olarak yüklenmesini kabul etmiş olursunuz.

Otomatik modda, televizyon bekleme modunda iken bir güncelleştirme olup olmadığını algılar.

Televizyonu bir sonraki açışınızda ekranda bir mesaj görüntülenir ve yeni yazılımın mevcut olduğunu belirtir.

Not: Yeni yazılım ve yükseltme yönergelerini şu web sitesinden de alabilirsiniz: www.philips.com/support

3. Yeni yazılım yükleme işlemini etkinleştirmek için **(OK)** düğmesine basın.

Options (Seenekler) menüsünü kullanma

Sık izlediđiniz kanalları içeren listeye doğrudan erişebilir ve diliniz ile altyazı seçeneklerini yapılandırabilirsiniz.

1. Analog modda iseniz, uzaktan kumandadaki **A/D** düğmesine basarak dijital moda geçin.
2. Seçenek menüsünü görüntülemek için beyaz renkli **OPTION** düğmesine basın.

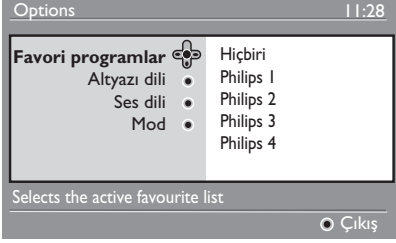

3. Bir seçeneđi seçmek için **▲** veya **▼** düğmesine basın, seçeneđin alt menüsüne girmek için ise **►** düğmesine basın.
4. İşleminizi tamamladıđınızda, menüden çıkmak için beyaz renkli **OPTION** düğmesine basın.

Bu listede **Options** (Seenekler) menüsünün alt menüsü açıklanmaktadır.

• Favori programlar

Sık izlediđiniz kanalların listesini seçmek için kullanılır.

- Sık izlediđiniz kanalları içeren listeyi seçmek için **▲** veya **▼** düğmesine basın.
- Seçiminizi onaylamak için **OK** düğmesine basın.
- Sık izlediđiniz kanalları içeren listeleri devre dışı bırakmak için **None** (Hiçbiri) öđesini seçin.

Sık izlenen kanalları içeren bir listenin nasıl oluşturulduđu ile ilgili bilgi için, bkz. *Sık izlenen kanalların listelerini oluşturma*, sayfa 17.

• Altyazı dili

Altyazı dilini deđiştirmek için kullanılır.

- İstedediđiniz dili seçmek için **▲** veya **▼** düğmesine basın.
- Seçiminizi onaylamak için **OK** düğmesine basın.

Altyazı dilini kalıcı şekilde deđiştirmek için, bkz. *Dilinizi ve bulunduđunuz bölgeyi seçme*, sayfa 14.

• Ses dili

Ses dilini deđiştirmek için kullanılır.

- İstedediđiniz dili seçmek için **▲** veya **▼** düğmesine basın.
- Seçiminizi onaylamak için **OK** düğmesine basın.

Ses dilini kalıcı şekilde deđiştirmek için, bkz. *Dilinizi ve bulunduđunuz bölgeyi seçme*, sayfa 14.

• Mod

Radyo istasyonlarını, televizyon kanallarını veya hizmetleri alabilmek için kullanılır.



Not (yalnızca İngiltere için): Televizyon listesinde hem radyo istasyonları, hem de televizyon kanalları bulunur.

• Banner duration (Başlık süresi)

Bilgi başlığının görüntüleneceđi süreyi belirtmek için kullanılır.



Program listelerini alma

Dijital programların bir listesini hızlı ve kolay şekilde görüntülemenize olanak veren bir Elektronik Program Rehberi'ne erişebilirsiniz. Rehber içinde gezinebilir ve programlarla ilgili ayrıntılı bilgileri edinebilirsiniz.

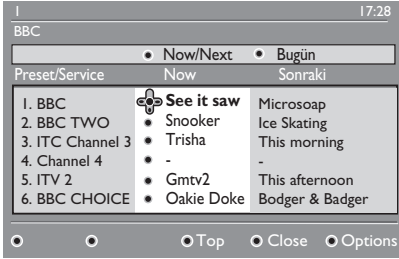
1. Analog modda iseniz, uzaktan kumandadaki  düğmesine basarak dijital moda geçin.
2. Elektronik Program Rehberi'ne erişmek için  düğmesine basın.



Seçili sık izlenen listesindeki tüm dijital programların listesi görüntülenir.

3. ▼ düğmesine basarak **Preset/Service** (Önceden ayarlı/Hizmet) öğesini seçin. İsterseniz, ► düğmesine basarak **Bugün** listesine erişin.
4. Bir program seçmek için ▲ veya ▼ düğmesine basın.
5. Televizyon rehberini etkinleştirmek için renkli düğmelere basın. Televizyon rehberinin özellikleri ekranın alt kısmında görüntülenir.
6.  Seçili program hakkında daha fazla bilgi görüntülemek için düğmesine basın. Daha fazla bilgi ancak varsa görüntülenir.
7. İşleminizi tamamladığınızda, menüden  düğmesine basın.

Bu listede **Options** (Seçenekler) menüsünün alt menüsü anlatılmaktadır.

- **Üst** (sarı tuş)
Listenin başına gitmek için kullanılır.
- **Kapat** (mavi tuş)
TV rehberinden çıkmak içindir.
- **Seçenekler** (beyaz tuş)
Sık izlediğiniz kanalların listesini, modunuzu veya temalarınızı seçmek için kullanılır.

Temalar ilgi alanlarıdır. Örneğin, yalnızca aşağıdaki temaları görüntülemek isteyebilirsiniz: Dram, haberler veya filmler.

Dijital teletext i kullanma



Not: Dijital teletext yalnızca İngiltere'de kullanılmaktadır.

Dijital teletext hizmetleri analog teletextten oldukça farklıdır. Dijital teletext hizmetinde yayıncı tarafından düzenlenen ve kontrol edilen grafikler ve metinler bulunur. Bazı dijital kanallar özel teletext hizmetleri sunar. Bazı dijital kanallar yayınlanan programlar hakkında bilgi de verebilir. Bazen, dijital teletext altyazılara göre öncelikli olabilir.

Bu durumda, siz altyazı yayınlayan bir kanalda dijital teletext ten çıktığınızda altyazılar otomatik olarak tekrar görünmezler. Altyazıların tekrar görünmesi için, uzaktan kumandadaki  düğmesinden geçiş yapmanız veya kanalı değiştirmeniz gerekir.

Dijital teletexti kullanmak için ekrandaki yönergeleri izleyin.

Teletexti kullanmak için aşağıdaki düğmelere basılır:

- ◀ ▶ ▲ ▼ imleç düğmeleri
- ● ○ ○ ○ ● renkli düğmeler
-  teletexti açma/kapatma düğmesi
-  -  sayısal tuşları

Teletext modundan çıkabilmeniz için Dijital Teletextte renkli tuş bağlantıları yoksa, bunun yerine  düğmesini kullanın.

Teletext hizmeti veren bir dijital kanala geçtiğinizde, teletext arka planda karşıdan

yüklenir.  düğmesine basmadan önce yükleme işleminin tamamlanmasını bekleyin.

Yükleme işlemi tamamlanmadan önce



 düğmesine basarsanız, teletext görüntülenmeden önce kısa bir gecikme olur.

Dijital teletext te gezinirken, sayfanın yüklenmesi sırasında kısa bir gecikme olur. Genellikle sayfada size ilerlemeyi gösteren bir istem veya mesaj yayınlanır.

Dijital modda analog teletext

Not: Analog teletext tüm ülkelerde kullanılabilir.

Dijital teletext hizmeti bulunmayan bir dijital kanalda teletext simgesi  görürseniz, bu simge dijital modda analog teletext'in kullanılabilirliğini belirtir.

Analog teletext e erişmek için  düğmesine basın. Ülke olarak İngiltere'yi seçtiyseniz,  düğmesini en az 5 saniye basılı tutun.

Analog teletext işlevlerinin nasıl kullanıldığı konusunda bilgi için, bkz. *Teletext i kullanma*, sayfa 37.

Koşullu erişimi kullanma

Paralı televizyon gibi bazı hizmet sağlayıcılara abone olurken koşullu erişimi kullanırsınız.

Televizyonda, Koşullu Erişim (CA) kartlarının takılabileceği bir Ortak Arabirim (CI) yuvası vardır.

Bazı hizmetlere abone olduğunuzda, hizmet sağlayıcısı size kablolu yayın kartı veya akıllı kart gibi bir Koşullu Erişim (CA) kartı verir. Bazı hizmet sağlayıcıları ise CA kartının takılacağı bir CI modülünü de verir. CI modülüne bazen PCMCIA adaptörü de denir.

CA kartınızla birlikte bir CI modülü verilmemişse, bir CI modülünü nasıl edineceğiniz konusunda hizmet sağlayıcınızdan bilgi alın.



CA kartınızla birlikte bir CI modülü verilmişse, önce kartı CI modülüne takın, ardından CI modülünü televizyonun CI yuvasına takın.

Aşağıdaki talimatlarda koşullu erişimin nasıl kullanıldığı açıklanmaktadır.

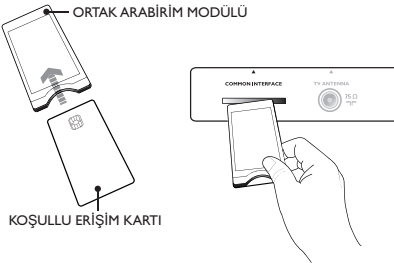
1. Televizyonu kapatın.
2. Modülünüzle birlikte bir görüntüleme kartı verilmişse, CA kartını CI modülüne takın. CA kartın üzerindeki ok işaretinin modül üzerindeki ok işaretine bakıyor olmasına dikkat edin.
3. CI modülünü televizyondaki CI yuvasına takın.



4. Televizyonu açın.

5.  düğmesine basarak **Kurulum** menüsüne girin.
6. **▼** düğmesine basarak **Access Restriction** (Erişim Kısıtlaması) ögesini seçin, ardından **►** düğmesine basın.
7. **►** düğmesine basarak **Conditional Access Module** (Koşullu Erişim Modülü) menüsüne girin.
8. Ekranda gösterildiği gibi,  düğmesine basarak CAM işlevlerine erişin.

ÖNEMLİ

CA kartı veya CI modülü takılı değilse veya düzgün şekilde takılmamışsa, CA menüsü görüntülenmez.

Ekranda görünen işlevler hizmet sağlayıcısına göre değişir.

Analog kanalları otomatik olarak ayarlama

Analog kanalları otomatik olarak aratıp kaydedebilirsiniz.

1. Dijital modda iseniz, uzaktan kumandadaki **A/D** düğmesine basarak analog moda geçin.

ANALOG

2. **MENU** düğmesine basarak **Ana Menü** ekranını görüntüleyin.



* Belirli modellerde bulunur

3. ▲ veya ▼ düğmesine basarak **Kuruluş** ögesini seçin ve ► veya **OK** düğmesine basarak **Kuruluş** menüsüne girin.

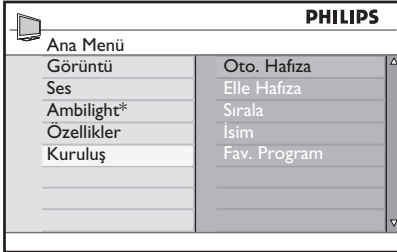

* Belirli modellerde bulunur

4. **Oto. Hafıza** ögesini seçin ve ► veya **OK** düğmesine basarak kanalları otomatik olarak aratın.

Mevcut tüm kanallar kaydedilir. Otomatik kaydetme işlemi birkaç dakika sürecektir. Görüntülenen ekranda aramanın ilerleyişi ve bulunan kanalların sayısı görüntülenir.

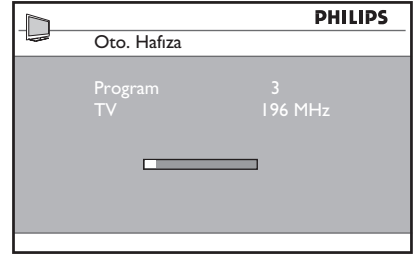

Arama tamamlanmadan önce kesmek veya aramadan çıkmak için, **MENU** düğmesine basın.

Bir otomatik kayıt işlemi yarıda keserseniz, kanalların tümü kaydedilmemiş olur. Tüm kanalların kaydedilmesi için otomatik kayıt işlemi tekrar başlatın.

Otomatik Ayarlama Sistemi (ATS)

Verici veya kablo şebekesi otomatik sıralama sinyali gönderiyorsa, programlar doğru şekilde numaralandırılır. Böylece yüklemeye işlemi tamamlanır. Otomatik sıralama sinyali yoksa, **Sırala** menüsünü kullanarak programları numaralandırabilirsiniz.

Otomatik Kanal Kurulumu (ACI)

ACI yayını yapan bir kablo sistemi veya televizyon kanalı algılanırsa, program listesi görüntülenir. ACI yoksa, kanallar seçtiğiniz dil ve ülkeye göre numaralandırılır. ACI yoksa, **Sırala** menüsünü kullanarak kanalları tekrar numaralandırabilirsiniz.

Not: Analog modda dili veya ülkeyi değiştiremezsiniz. Dili veya ülkeyi değiştirmek için, analog moddan çıkıp dijital moda girin. Daha fazla bilgi için, bkz: *Dilinizi ve bulunduğunuz bölgeyi seçme, sayfa 14.*

Analog kanalları elle ayarlama

Analog kanalları, her defasında birer tane olmak üzere elle ayarlayabilirsiniz.

1. Dijital moda iseniz, uzaktan kumandadaki **A/D** düğmesine basarak analog moda geçin.
2. **MENU** düğmesine basarak **Ana Menü** menüsünü görüntüleyin.

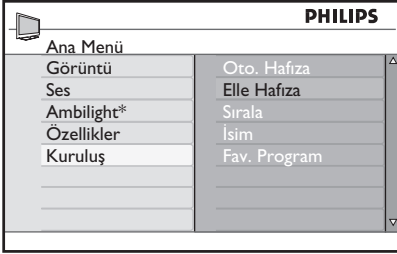

* Belirli modellerde bulunur

3. **▲** veya **▼** düğmesine basarak **Kuruluş** öğesini seçin ve **▶** veya **OK** düğmesine basarak **Kuruluş** menüsüne girin.
4. **Elle Hafıza** öğesini seçin, ardından **▶** veya **OK** düğmesine basarak **Elle Hafıza** menüsüne girin.

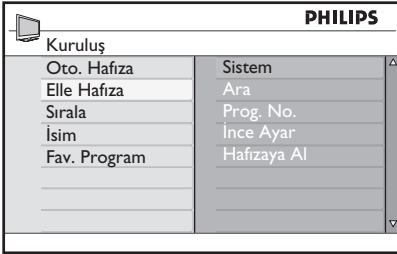

5. **▲** veya **▼** düğmesine basarak **Elle Hafıza** menüsünden öğe seçin.

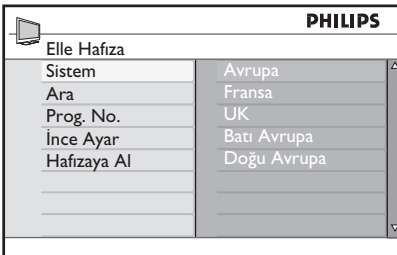

6. **Sistem** menüsüne girin ve şu seçeneklerden birini seçin:
 - **Avrupa** (otomatik algılama)
 - **Fransa** (LL' standardı)
 - **UK** (İngiltere) (I standardı)
 - **Batı Avrupa** (BG standardı)
 - **Doğu Avrupa** (DK standardı)
7. Seçiminizi onaylamak için **▶** veya **OK** düğmesine basın.
8. **Ara** menüsüne girin ve **▶** düğmesine basarak bir arama işlemi başlatın. Bir kanal bulunduğunda arama işlemi durur, kanalın adı varsa o ad görüntülenir. İsterseniz, **0** - **9** düğmelerini kullanarak istediğiniz programın frekansını girebilirsiniz.
9. **Prog. No.** menüsüne girin.
10. **0** - **9** düğmelerine veya **▲** ve **▼** basarak kanala atamak istediğiniz numarayı girin.
11. Sinyal geliş kuvveti yeterli değilse, **İnce Ayar** menüsüne girin ve **▲** veya **▼** düğmesine basarak ayarı yapın.
12. **Hafızaya Al** menüsüne girin ve **▶** veya **OK** düğmesine basarak yaptığınız değişiklikleri kaydedin. Kanal kaydedilmiştir.
13. Kaydetmek istediğiniz her kanal için yukarıdaki adımları tekrarlayın.
14. Önceki menüye dönmek için **◀** düğmesine basın.
15. Menüden çıkmak için **MENU** düğmesine basın.

Kanalları tekrar numaralandırma

Bir kanala atanan numarayı değiştirebilirsiniz

ANALOG

1. **(MENU)** düğmesine basarak **Ana Menü** ekranını görüntüleyin.
2. **▲** veya **▼** düğmesine basarak **Kuruluş** öğesini seçin ve **▶** veya **(OK)** düğmesine basarak menüye girin.

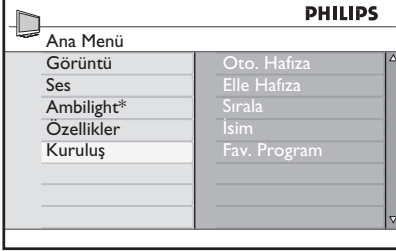

* Belirli modellerde bulunur

3. **▲** veya **▼** düğmesine basarak **Sırala** öğesini seçin ve **▶** veya **(OK)** düğmesine basarak menüye girin.

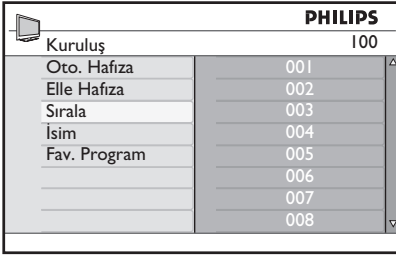

4. Değiştirmek istediğiniz kanal numarasını seçmek için **▲** veya **▼** düğmesine basın.
5. **▶** düğmesine basarak sıralama moduna girin. Ok imlecinin sola baktığına dikkat edin.

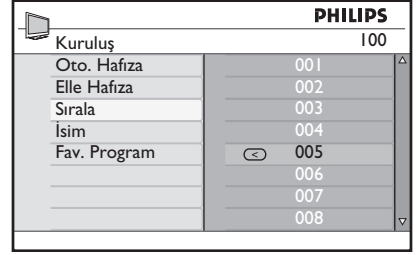

6. **▲** veya **▼** düğmesine basarak yeni kanal numarasını seçin ve seçiminizi onaylamak için **◀** düğmesine basın. Ok imlecinin sağa baktığına dikkat edin.

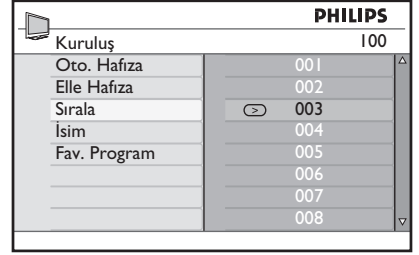

7. Değiştirmek istediğiniz her kanal numarası için yukarıdaki adımları tekrarlayın.
8. Önceki menüye dönmek için **◀** düğmesine basın.

9. Menüden çıkmak için **(MENU)** düğmesine basın.

ANALOG

(MENU)

Kanalları adlandırma

Bir kanal numarasına ad atayabilirsiniz.

ANALOG

1. **MENU** düğmesine basarak **Ana Menü** ekranını görüntüleyin.
2. ▲ veya ▼ düğmesine basarak **Kuruluş** ögesini seçin ve ► veya **OK** düğmesine basarak menüye girin.

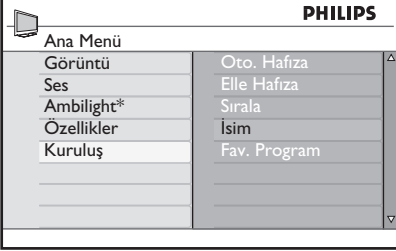

* Belirli modellerde bulunur

3. ▲ veya ▼ düğmesine basarak **İsim** ögesini seçin ve ► veya **OK** düğmesine basarak menüye girin.

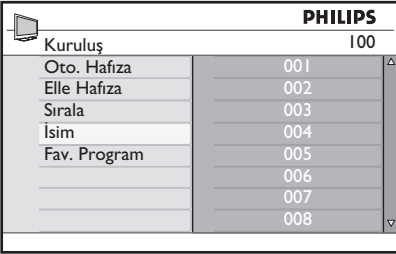

4. Adlandırmak istediğiniz kanal numarasını seçmek için ▲ veya ▼ düğmesine basın.
5. ► düğmesine basarak o kanalın ad alanına girin.
6. ▲ veya ▼ düğmesine basarak adı oluşturan karakterleri seçin.
 - Ad en fazla 5 karakter içerebilir.
 - ◀ ve ▶ düğmelerine basarak ad alanında gezinebilirsiniz.

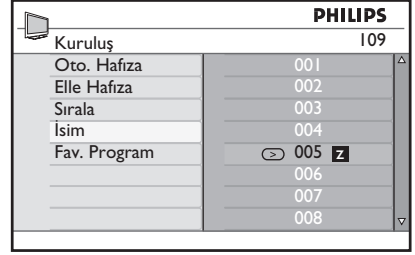

7. Adı kaydetmek üzere ► veya **OK** düğmesine basın. Kaydedilen ad televizyon ekranının sol üst köşesinde görünür.
8. Önceki menüye dönmek için ◀ düğmesine basın.
9. Menüden çıkmak için **MENU** düğmesine basın.

ANALOG

Sık izlediğiniz kanalları seçme

Sık izlenen kanalların listesini oluşturabilirsiniz.

Kanallara erişmek için uzaktan kumanda üzerindeki **P - / +** düğmelerini kullandığınızda, yalnızca sık izlenen kanallara erişebilirsiniz.

Sık izlenen kanallar listenizde bulunmayan kanallara erişmek için **0** - **9** sayısal düğmelerini kullanın.

Sık izlenen kanallar listenize kanal ekleme veya çıkarma

1. **MENU** düğmesine basarak **Ana Menü** ekranını görüntüleyin.
2. **▲** veya **▼** düğmesine basarak **Kuruluş** ögesini seçin ve **▶** veya **OK** düğmesine basarak menüye girin.

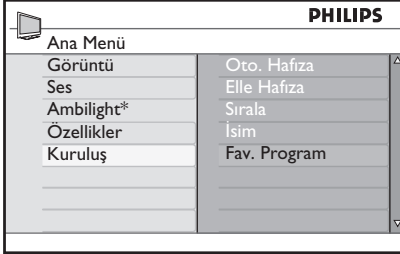

* Belirli modellerde bulunur

3. **▲** veya **▼** düğmesine basarak **Fav. Program** ögesini seçin ve **▶** veya **OK** düğmesine basarak menüye girin.
4. Listeye eklemek veya listeden çıkarmak istediğiniz kanalın numarasını seçmek için **▲** veya **▼** düğmesine basın.

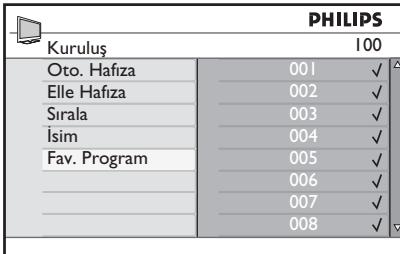

5. Listeye kanal eklemek veya listeden kanal çıkarmak için **▶** veya **OK** düğmesini kullanın.
 - Menü'nün sağ tarafında ✓ görüntüleniyorsa, kanal sık izlenenler listesinde demektir.
 - Menü'nün sağ tarafında ✓ görüntülenmiyorsa, kanal sık izlenenler listesinde değil demektir.

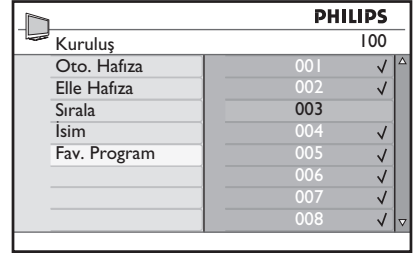

6. Önceki menüye dönmek için **◀** düğmesine basın.
7. Menüden çıkmak için **MENU** düğmesine basın.

Zamanlayıcıyı ayarlama

Televizyonu belirli bir saatte başka bir kanala geçecek veya belirli bir saatte bekleme modundan çıkarak açılacak şekilde ayarlayabilirsiniz.

Zamanlayıcının etkinleşmesi için televizyonu bekleme modunda bırakmalısınız.

1. **MENU** düğmesine basarak **Ana Menü** ekranını görüntüleyin.
2. **▲** veya **▼** düğmesine basarak **Özellikler** öğesini seçin ve **▶** veya **OK** düğmesine basarak menüye girin.

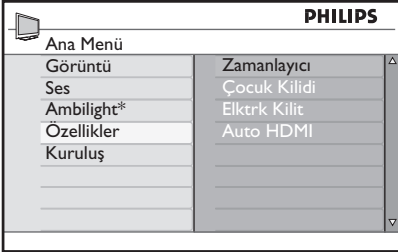

* Belirli modellerde bulunur

3. **▶** veya **OK** düğmesine basarak **Zamanlayıcı** bölümüne girin.
4. **▲** veya **▼** düğmesine basarak **Zamanlayıcı** menüsünden bir öğe seçin.

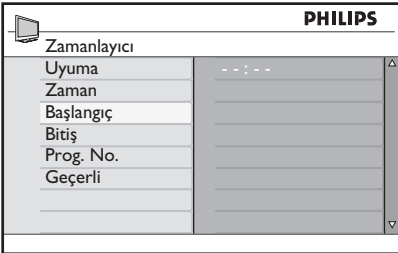

5. **◀**, **▶**, **▲**, **▼** düğmelerine veya **0** - **9** sayısal düğmelerine basarak zamanlayıcıyı ayarlayın.
 - **⏻** düğmesine basarak televizyonu bekleme modunda bırakırsanız, televizyon programlanmış olan saatte otomatik olarak açılır.

- Televizyonu açık bırakırsanız, **Başlangıç** geldiğinde kanalı değiştirir, **Bitiş** geldiğinde de bekleme moduna geçer.

Bu listede zamanlayıcı seçenekleri açıklanmaktadır:

- **Sleep (Uyku)**
Televizyonun bekleme moduna geçmesi için geçmesi gereken süreyi seçmek için kullanılır. Özelliği devre dışı bırakmak için **Kapalı** seçeneğini seçin

Not: Uyku süresi ayarındaki sürenin son dakikasına gelindiğinde, ekranda geri sayım başlar. Televizyonun kapanmasını istemiyorsanız, iptal etmek için uzaktan kumandanın herhangi bir düğmesine basın.

- **Time (Saat)** Şu anki saati girin.
- **Start time (Başlangıç)**
Zamanlayıcının başlayacağı saati girmek için kullanılır. Bu saat geldiğinde televizyon bekleme konumundan çıkarak açılır veya başka bir kanala geçer.
- **Stop time (Bitiş)**
Zamanlayıcının durdurulacağı saati girmek için kullanılır. Bu saat geldiğinde televizyon kapanır.
- **Program No.**
Kanal numarasını girmek için kullanılır.
- **Activate (Etkinleştir)**
Ayarlar şunlardır:
 - **Kapalı** iptal etmek için kullanılır
 - **Once** (Bir defa) tek bir alarm için kullanılır
 - **Daily** (Günlük) her gün için kullanılır

Kanalları engelleme (Elktrk Kilit)

Çocuklarınızın izlemesini istemediğiniz televizyon kanallarını engelleyebilirsiniz.

Ebeveyn Kontrolü menüsüne erişme

1. **ANALOG** (MENU) düğmesine basarak **Ana Menü** ekranını görüntüleyin.
2. ▲ veya ▼ düğmesine basarak **Özellikler** ögesini seçin ve ► veya (OK) düğmesine basarak menüye girin.

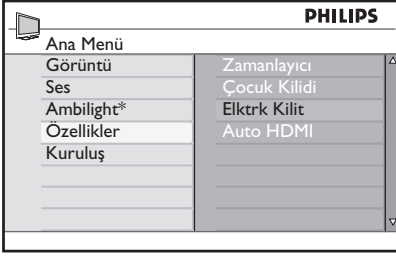

* Belirli modellerde bulunur

3. ▼ düğmesine basarak **Elktrk Kilit** ögesini seçin ve ► veya (OK) düğmesine basarak menüye girin.

Elktrk Kilit için pin kodu oluşturma

1. Yukarıdaki Elktrk Kilit menüsüne erişme bölümünde açıklandığı şekilde **Elktrk Kilit** menüsüne girin.

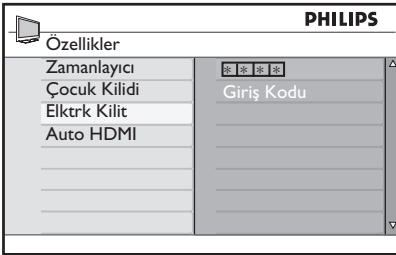

2. Erişim kodunu (0711) girmek için (0) - (9) sayısal düğmelerini kullanın. Ekranda **Yanılış** sözcüğü belirir.

3. Erişim kodunu (0711) tekrar girin. Televizyon sizden kodu değiştirmenizi ister.
4. (0) - (9) sayı düğmelerini kullanarak kendi istediğiniz 4 basamaklı bir kodu girin ve yeni kodu onaylayın.

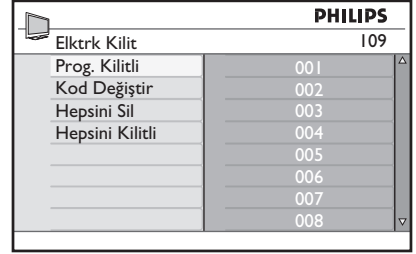

5. Önceki menüye dönmek için ◀ düğmesine basın.

6. Menüden çıkmak için **ANALOG** (MENU) düğmesine basın.

İstediğiniz kanalları engelleme veya engeli kaldırma

1. Yukarıdaki Ebeveyn Kontrolü menüsüne erişme bölümünde açıklandığı şekilde **Ebeveyn Kontrolü** menüsüne girin.
2. (0) - (9) sayısal düğmelerine basarak erişim kodunuzu girin. **Elktrk Kilit** menüsü belirir.
3. ► düğmesine basarak **Prog. Kilitli** bölümüne girin.

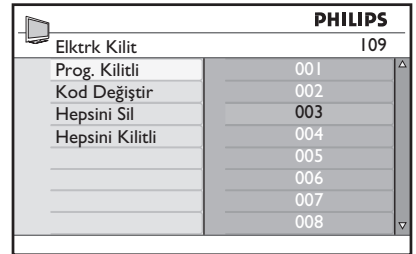

4. Engellenecek veya engeli kaldırılacak kanalı seçmek için ▲ veya ▼ düğmesine basın.

Kanalları engelleme (Elktrk Kilit) (devam)

5. Seçili kanalı engellemek veya engelini kaldırmak için ◀ veya ▶ düğmesine basın.

Bir kanal engellendiğinde, kilitli kanalın numarasının yanında bir kilit simgesi  görünür.

PHILIPS	
Elktrk Kilit	109
Prog. Kilitli	001
Kod Değiştir	002
Hepsini Sil	003 
Hepsini Kilitli	004
	005
	006
	007
	008

6. Önceki menüye dönmek için ◀ düğmesine basın.

7. Menüden çıkmak için  düğmesine basın.

Ebeveyn kontrolü pin kodunu değiştirme



1. Sayfa 29'da Ebeveyn Kontrolü menüsüne erişme bölümünde açıklandığı şekilde *Ebeveyn Kontrolü menüsüne* girin.
2.  -  sayı düğmelerini kullanarak 4 basamaklı kodunuzu girin
3. ▼ düğmesine basarak **Kod Değiştir** ögesini seçin.
4. ▶ düğmesine basarak **Kod Değiştir** moduna girin.
5.  -  düğmelerine basarak kodu girin.
6. Kodu tekrar yazarak onaylayın.

Tüm kanalları engelleme veya engeli kaldırma



1. Sayfa 29'da *Ebeveyn Kontrolü menüsüne* erişme bölümünde açıklandığı şekilde Ebeveyn Kontrolü menüsüne girin.
2. ▼ düğmesine basarak **Hepsini Sil** veya **Hepsini Kilitli** ögesini seçin.
3. ▶ düğmesine basarak **Hepsini Sil** veya **Hepsini Kilitli** menüsüne girin.
4. ▶ düğmesine basarak tüm kanalları kilitleyin veya kilitlerini açın.

Yan panel kontrol düğmelerini kilitleme (Çocuk Kilidi)

Çocukların kanal değiştirmesini engellemek için televizyonun yan tarafındaki kontrol paneli düğmelerini kilitleyebilirsiniz. Ancak siz ve çocuklarınız uzaktan kumanda ile kanalları değiştirebilirsiniz.

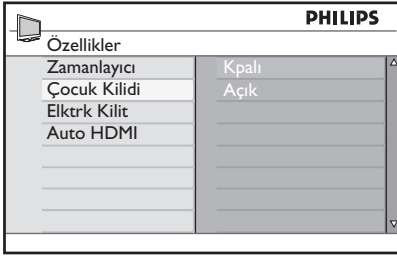
1. ^{ANALOG}  düğmesine basarak **Ana Menü** ekranını görüntüleyin.
2. ▲ veya ▼ düğmesine basarak **Özellikler** ögesini seçin ve ► veya  düğmesine basarak menüye girin.
3. ▼ düğmesine basarak **Çocuk Kilidi** ögesini seçin ve ► veya  düğmesine basarak menüye girin.



4. ▲ veya ▼ düğmesine basarak **Açık** veya **Kpalı** ögesini seçin.
5. Seçiminizi onaylamak için ► veya  düğmesine basın.
6. Önceki menüye dönmek için ◀ düğmesine basın.
7. Menüden çıkmak için ^{ANALOG}  düğmesine basın.

Ambilight özelliğinin keyfine varma

Bu bölüm yalnızca Ambilight özelliği bulunan televizyonlar için geçerlidir.

Ambilight özelliğini açma ve kapama

1. **ANALOG** **(MENU)** düğmesine basarak **Ana Menü** ekranını görüntüleyin.
2. **▲** veya **▼** düğmesine basarak **Ambilight** öğesini seçin ve **▶** veya **(OK)** düğmesine basarak menüye girin.



3. **▲** ve **▼** düğmelerine basarak **Açık** veya **Kpali** öğesini seçin.

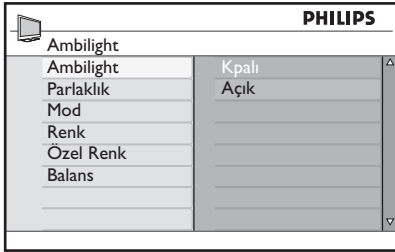

4. Önceki menüye dönmek için **◀** düğmesine basın.
5. Menüden çıkmak için **ANALOG** **(MENU)** düğmesine basın.

Ambilight ayarlarını yapılandırma

1. **Ambilight** menüsüne gitmek için bir önceki yordamın 1'den 3'e kadar olan adımlarını uygulayın.

2. **▲** ve **▼** düğmelerine basarak aşağıdaki seçeneklerden birini seçin: **Parlaklık**, **Mod**, **Renk**, **Özel Renk** veya **Balans**.
3. Seçiminizi onaylamak için **▶** veya **(OK)** düğmesine basın.
4. **▲** ve **▼** düğmelerine basarak özelliğın seçeneklerini seçin.
5. Seçeneğini yapılandırın ve **▶** veya **(OK)** düğmesine basarak yapılandırmayı onaylayın.

Bu listede Ambilight seçenekleri açıklanmaktadır:

- **Parlaklık**
Ambilight lambasının parlaklığını ayarlamak için kullanılır.
- **Mod**
Önceden ayarlanmış şu modlardan birini seçmek için kullanılır: Colour (Renkli), Relaxed (Rahat), Moderate (İlimli) ve Dynamic (Dinamik).
- **Renk**
Şu renk temalarından birini seçmek için kullanılır: Warm white (Sıcak beyaz), Cool white (Soğuk beyaz), Blue (Mavi), Red (Kırmızı), Green (Yeşil), Yellow (Sarı), Magenta (Mor), Custom (Özel).
Not: Bu seçenek yalnızca yukarıda açıklanan *Renk* seçeneğinden *Mod* öğesi seçildikten sonra görünür.
- **Özel Renk**
Renk doygunluğunu veya paletini ayarlamak için kullanılır.
Not: Bu seçenek yalnızca yukarıda açıklanan *Renk* seçeneğinden *Custom* (Özel) öğesi seçildikten sonra görünür.
- **Balans**
Resmin yan taraflarındaki renk yoğunluğunu ayarlamak için kullanılır.

Resim ve ses ayarlarını yapma

Resim ve ses ayarlarını yapabilirsiniz.

ANALOG

1. **(MENU)** düğmesine basarak **Ana Menü** ekranını görüntüleyin.
2. ▲ veya ▼ düğmesine basarak **Görüntü** veya **Ses** öğesini seçin, ardından ► veya **(OK)** düğmesine basarak menüye girin.

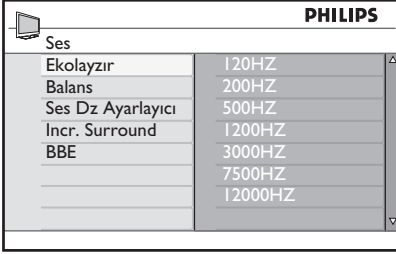
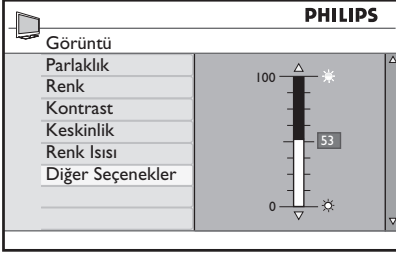

3. ▲ veya ▼ düğmesine basarak **Görüntü** veya **Ses** ayarını seçin ve ► veya **(OK)** düğmesine basarak ayarı girin.
4. ▲ veya ▼ düğmesine basarak **Görüntü** veya **Ses** ayarını yapın.
5. Önceki menüye dönmek için ◀ düğmesine basın.
6. Menüden çıkmak için **(MENU)** düğmesine basın.

ANALOG

Görüntü ayarları

Bu listede resim ayarları açıklanmaktadır:

- Parlaklık
Resmin parlaklığını değiştirmek için kullanılır.

- Renk
Renk yoğunluğunu değiştirmek için kullanılır.
- Kontrast
Televizyonun karışıklık aralığında aydınlık ve karanlık tonlar arasındaki farkı değiştirmek için kullanılır.
- Keskinlik
Netliği arttırmak veya azaltmak için kullanılır.
- Renk Isısı
Şu renk ayarları arasında geçiş yapmak için kullanılır: Soğuk (daha fazla mavi), Normal (dengeli) veya Sıcak (daha fazla kırmızı).
- Diğer seçenekler...

- Kontrast+
Televizyonun karışıklık değer aralığını arttırmak için kullanılır. Kontrast özelliğini etkinleştirmek için **Açık** öğesini seçin.

- Aktif Kontrol
Her sinyal koşulunda en iyi resim kalitesi için resim ayarını otomatik olarak ayarlama için kullanılır.

- Parazit Azaltma

Zayıf sinyal aktarımı nedeniyle resimde oluşan parazitleri (beyaz noktalar) azaltmak için kullanılır. Parazit azaltma özelliğini etkinleştirmek için **Açık** öğesini seçin.

- Y. Etkileri Azaltma
Dijital içerikteki geçişleri düzeltmek için kullanılır.

- Dig. Natural Motion
(Dijital Doğal Hareket)
Hareketli görüntülerdeki sarsılma etkisini ortadan kaldırmak için kullanılır.

Resim ve ses ayarlarını yapma (devam)

Ses ayarları

Bu listede ses ayarları açıklanmaktadır:

- Ekolayzır
Ses tonunu ayarlamak için kullanılır.
- Balans
Sesi sağ ve sol hoparlörlerde dengelemek için kullanılır.
- Ses Dz Ayarlayıcı
Özellikle program değiştirildiğinde veya reklam sırasında seste görülen ani yükselmeleri sınırlamak için kullanılır.
- Incr. Surround
 - Stereo yayında **Yayılan Ses** ve **Stereo** seçeneklerinden birini seçin.
 - Mono yayında **Mono** ve **Spatial** seçeneklerinden birini seçin.
- BBE (High definition sound)
(Yüksek netlikte ses)
Konuşmaların ve müziğin daha gerçekçi olmasını ve daha iyi duyulabilmesini sağlamak için kullanılır.

Akıllı Resim ve Akıllı Ses'i kullanma

Akıllı Resim kullanma

Önceden tanımlanmış resim ayarları arasında geçiş yapabilirsiniz. Ayarlar arasında geçiş yapmak için  düğmesine basın.

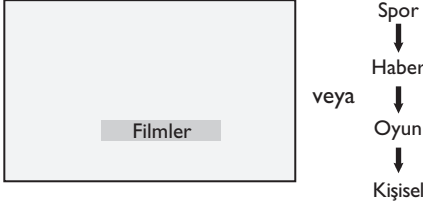

Kişisel ayarı, **Ana Menü** ekranındaki **Görüntü** menüsünü kullanarak oluşturduğunuz ayardır. Bu, değiştirilebilen tek **Smart Picture** (Akıllı Resim) ayarıdır. Diğer tüm ayarlar önceden tanımlanmıştır.

Bu listede akıllı resim seçenekleri özetlenmektedir;

- **Filmler**
Sinematik bir deneyime uygun parlak ve net resim ayarları.
- **Spor**
En sık izlediğiniz spor programlarının keyfine varabilmeniz için ideal, doğal ayarlar.
- **Haber**
Rahat bir atmosfere sahip loş ışıklı bir ortamda izlemek için uygundur.
- **Oyun**
Bilgisayarlar, oyun konsolları, playstation'lar vb. için.
- **Kişisel**
Ana Menü ekranındaki **Görüntü** menüsünü kullanarak sizin tanımladığınız özelleştirilmiş ayarlar.

Akıllı Ses'i kullanma

Önceden tanımlanmış ses ayarları arasında geçiş yapabilirsiniz. Ayarlar arasında geçiş yapmak için  düğmesine basın.

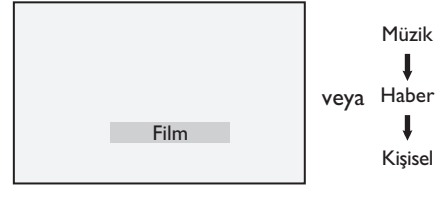

Kişisel ayarı, **Ana Menü** ekranındaki **Ses** menüsünü kullanarak oluşturduğunuz ayardır. Bu, değiştirilebilen tek **Smart Sound** (Akıllı Ses) ayarıdır. Diğer ayarlar önceden tanımlanmıştır.

Bu listede akıllı ses seçenekleri özetlenmektedir;

- **Film**
Subwoofer ile yayılan sesi kullanarak sinematil ses hassasiyeti.
- **Müzik**
Net, temiz sesli müzik sayesinde işitme duyunuzu geliştirin.
- **Haber**
Seste derinliği ve canlılığı hissettiren yüksek kaliteli ses.
- **Kişisel**
Ana Menü ekranındaki **Ses** menüsünü kullanarak sizin tanımladığınız özelleştirilmiş ayarlar.

Resim Formatları

Resimler çeşitli biçimlerde aktarılabilirler. Resim biçimleri arasında geçiş yapmak ve istediğiniz görüntüleme biçimini seçmek için  düğmesini kullanın.

Geniş Ekran

Görüntü 16:9 biçiminde aktarılan orijinal boyutta görüntülenir.

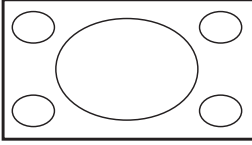

Not: Geniş ekran modunda 4:3 biçimindeki bir görüntüyü görüntülerseniz, yatay olarak uzatılır.

4:3

Görüntü 4:3 biçiminde tekrar oluşturulur ve ekranın iki tarafında siyah bir bant bulunur.

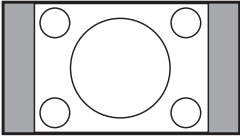

Zum 14:9

Görüntü 14:9 biçiminde görüntülenir. Görüntünün her iki tarafında ince, siyah bir şerit kalır ve görüntünün alt ve üst kısmı kırpılır.

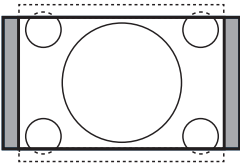

Zum 16:9

Görüntü 16:9 biçimine genişletilir. Üstünde ve altında siyah bant bulunan (posta kutusu biçimi) görüntülerde bu modun kullanılması önerilir. Bu modda, görüntünün üstünden ve altından büyük bir kısım kesilir.

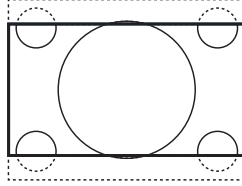

Alt Yazı Zum

Bu mod 4:3 biçimindeki görüntüleri, ekranın tüm yüzeyini kullanarak ve alt yazıları göstererek görüntüler. Görüntünün üstünden bir kısım kesiktir.

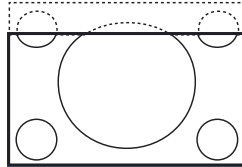

Süper Geniş



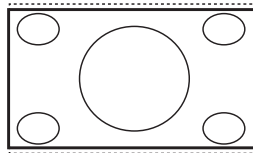



Bu mod 4:3 biçimindeki görüntüleri, ekranın tüm yüzeyini kullanarak ve görüntünün kenarlarını genişleterek görüntüler.

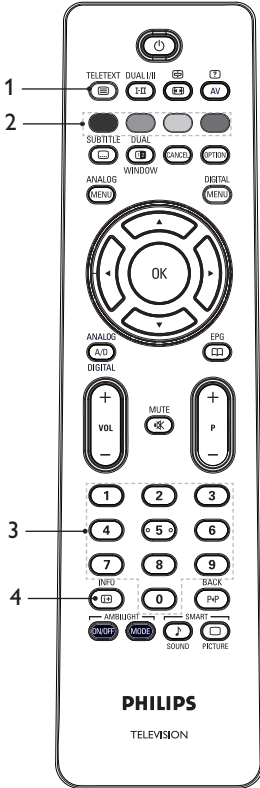

Teletext i kullanma

Teletext, bazı kanallar tarafından yayınlanan bir bilgi sistemidir. Tıpkı bir gazete gibi teletext e başvurabilirsiniz. Ayrıca iştirme sorunu bulunan veya yayın dilini bilmeyen izleyiciler için altyazılara erişim sağlar.



- Teletext Açık/Kapalı** 
Teletext görüntüsünü **açmak** veya **kapatmak için kullanılır**. Erişebileceğiniz öğeleri listeleyen bir dizin sayfası görüntülenir. Her öğenin 3 rakamlı bir sayfa numarası vardır. Seçili kanalda teletext yayını yoksa, 100 sayısı görüntülenir ve ekran siyah olur. Teletext ten çıkmak için  düğmesine tekrar basın.
- Doğrudan erişim** 
Öğelere doğrudan erişim sağlar. Ekranın alt tarafında renkli alanlar görüntülenir. İstenen öğe veya sayfa kullanılamıyorsa, renkli alanlar yanıp söner.
- Sayfa seçme**  - 
Bir teletext sayfasının numarasını girmek için kullanılır. Örneğin, sayfa 120'ye erişmek için 120 sayısını girin. Bu sayı ekranın sol üst köşesinde görüntülenir. Sayfa bulunduğu zaman sayaç durur ve sayfa görüntülenir. Başka bir sayfa görüntülemek istediğinizde bu işlemi tekrarlayın. Sayaç aramaya devam ediyorsa, sayfa aktarılamaz. Bu durumda, başka bir sayı seçin.
- İçerik** 
İçerik sayfasına dönmek için kullanılır. İçerik sayfası genellikle 100 sayfadır veya hit liste menüsündedir.

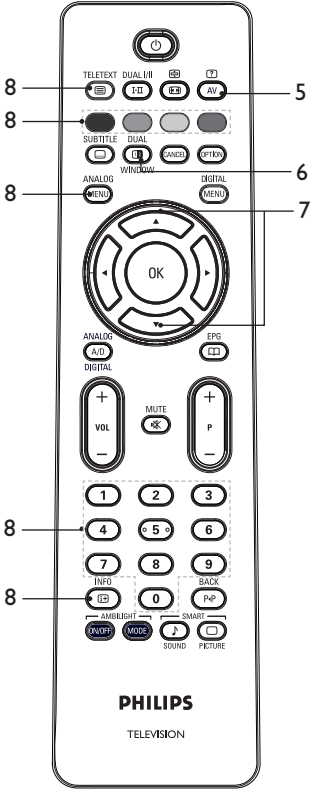

Teletext i kullanma (devam)



5. Gizli bilgiler

Oyunlarla veya bulmacalarla ilgili çözümler gibi gizlenmiş bilgileri görüntülemek veya gizlemek için kullanılır.

6. TV yayını/Teletext

- Teletext moduna girmek için  düğmesini basılı tutun.
- Ekranın sağında teletext'i, solunda yayını görüntülemek için  düğmesine basın.
-  düğmesine basarak tam ekran TV yayınına dönün.





-  düğmesine basarak tam ekran teletext'e dönün.

7. Sayfayı büyütme

Sayfanın alt veya üst kısmını görüntülemek için kullanılır. Bu tuşa tekrar bastığınızda sayfa normal boyuta döner.

8. Sık izlenen sayfalar

Sık izlediğiniz sayfayı görüntülemek için kullanılır. Bu seçenek yalnızca analog modda kullanılabilir. Renkli düğmelere basarak sık izlenen sayfalara erişilebilir. Bu sık izlenen sayfalar bir defa ayarlandıktan sonra, teletext i her seçtiğinizde varsayılan olarak bunlar görüntülenir. Sık izlenen sayfaları kaydetmek için aşağıdakileri yapın:

- Teletext görünümüne geçmek için  düğmesine basın.
-  düğmesine basarak sık izlenen sayfa moduna geçin.
- Sık izlenen sayfa olarak kaydetmek istediğiniz teletext sayfasına gitmek için  -  düğmelerini kullanın.

İsteddiğiniz renkli tuşu 5 saniye kadar basılı tutun. Sayfa numarası renkli alanda görünür ve sayfa kaydedilir.

Diğer renkli düğmeler için de yukarıdaki adımları tekrarlayın.

Sık izlenen sayfa modundan çıkmak

için  düğmesine basın.

Teletext modundan çıkmak için  düğmesine basın.

Sık izlenenler sayfasını temizlemek için  düğmesini 5 saniye kadar basılı tutarak ilgili sayfalara gidin.

Televizyonu Yüksek Netlik modunda kullanma

Televizyonunuza HD aygıt bağlama

1. HD aygıtınızın HDMI veya DVI çıkışını televizyonun HDMI konektörlerinden birine takın. Bir HDMI-DVI veya HDMI-HDMI kablosu kullanın.

İsterseniz, HD aygıtınızın YPbPr çıkışını televizyonunuzun Bileşen Video Girişine takabilirsiniz.

2. Bir HDMI-DVI kablosu kullanıyorsanız, HD aygıtının ses fişini televizyonun yan tarafındaki L veya R ses girişine takın.
3. **AV** düğmesine basarak Source List (Kaynak Listesi) ögesini görüntüleyin.
4. Doğru HDMI kaynağını seçmek için **▲** veya **▼** düğmesine basın.

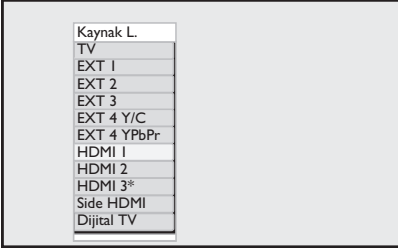

* Belirli modellerde bulunur

5. Seçili kaynağı onaylamak için **▶** veya **OK** düğmesine basın.

HD modunda resim ve ses ayarlarını yapma

1. **MENU** düğmesine basarak **Ana Menü** ekranını görüntüleyin.
2. **▲** veya **▼** düğmesine basarak **Görüntü** veya **Ses** ögesini seçin, ardından **▶** veya **OK** düğmesine basarak menüye girin.
3. **▲** veya **▼** düğmesine basarak **Görüntü** veya **Ses** ayarını seçin ve **▶** veya **OK** düğmesine basarak menüye girin.
4. **▲** veya **▼** düğmesine basarak **Görüntü**

veya **Ses** ayarını yapın.

5. Önceki menüye dönmek için **◀** düğmesine basın.
6. Menüden çıkmak için **MENU** düğmesine basın.

HD modunda resim ayarları

Horizontal Shift (Yatay Geçiş) ve Vertical Shift (Dikey Geçiş) özellikleri hariç, PC modundaki tüm resim ayarları ile televizyon modundaki resim ayarları aynıdır.

- Horizontal Shift (Yatay Geçiş) Görüntünün yatay konumunu ayarlamak için kullanılır.
- Vertical Shift (Dikey Geçiş) Görüntünün dikey konumunu ayarlamak için kullanılır.

HD modunda ses ayarları

HD modundaki tüm ses ayarları televizyon modundaki ses ayarlarıyla aynıdır.

HD modunda televizyonu yapılandırma

Aşağıdaki çözümlülükleri destekleyen bir HD aygıtı bağladığınızda televizyonu HD modunda yapılandırmanız gerekir: 480p, 720p, 1080i veya 1080p.

Özellikler menüsünde **Mod Seçimi** seçeneği ile **Format** (Biçim) seçeneği bulunur.

1. **MENU** düğmesine basarak **Ana Menü** ekranını görüntüleyin.
2. **▲** veya **▼** düğmesine basarak **Özellikler** ögesini seçin ve **▶** veya **OK** düğmesine basarak menüye girin.
3. **▼** düğmesine basarak **Mod Seçimi** ögesini seçin ve **▶** veya **OK** düğmesine basarak ayarı girin.

Televizyonu Yüksek Netlik modunda kullanma (devam)

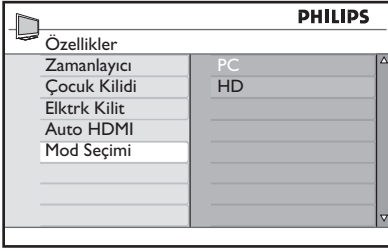



- ▲ veya ▼ düğmesine basarak **HD** öğesini seçin.
- Önceki menüye dönmek için ◀ düğmesine basın.
- Menüden çıkmak için  düğmesine basın.

Native 1080 modunda görüntüleme

Not: Yalnızca tam HD 1080p özelliğine sahip televizyonlar native 1080p modunda görüntü verebilir.

1080i veya 1080p çözünürlüğünü destekleyen bir HD aygıtı bağladığınızda **Ekran** (native 1080) özelliği **Özellikler** menüsünde kullanılabilir. Bu özellik orijinal HD formatını 1080i ve 1080p modunda izlemenize olanak sağlar.

-  düğmesine basarak **Ana Menü** ekranını görüntüleyin.
- ▲ veya ▼ düğmesine basarak **Özellikler** öğesini seçin ve ► veya  düğmesine basarak menüye girin.
- ▼ düğmesine basarak **Ekran** öğesini seçin.

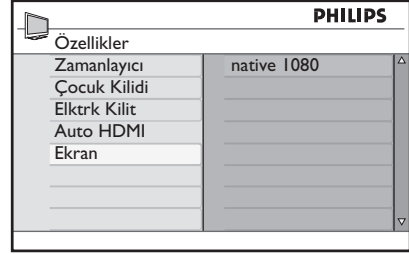

- düğmesine basarak **Ekran** moduna erişin.
- Native 1080 modunda Off/On** (Açık/Kapalı) seçeneğine erişmek için ► düğmesine iki defa basın.

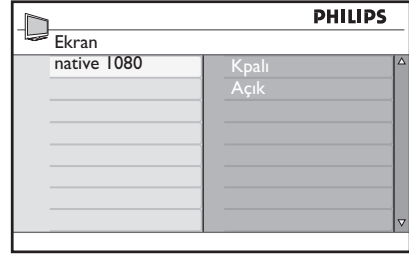

- ▲ ▼ düğmelerine basarak **Kpılı** veya **Açık** öğesini seçin. Native 1080 modunda izlemek için **Açık** öğesini seçin.
- Önceki menüye dönmek için ◀ düğmesine basın.
- Menüden çıkmak için  düğmesine basın.

Desteklenen formatlar

Aşağıdaki tablolarda, HD modu için desteklenen formatla listelenmektedir.

HD	720p	1080p	1080i
SD	480i	576i	





Televizyonu Yüksek Netlik modunda kullanma (devam)

Not: Philips televizyonunuz HDMI uyumludur. İyi bir görüntü alamıyorsanız, lütfen çevrebirim aygıtlarınızda video formatını değiştirin. Örneğin, DVD oynatıcı için 480p, 576p, 720p, 1080i veya 1080p'yi seçin. Bu, televizyonda bir bozukluk olduğu anlamına gelmez.

Auto HDMI'yi Kullanma





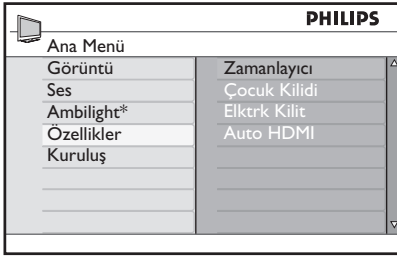

Cihazı ilk kez HDMI bağlantısına bağlarsanız TV otomatik olarak HDMI kanalına geçer. TV sonraki HDMI bağlantılarına otomatik olarak geçmez.

Otomatik HDMI'yi kapatma

1. **Ana Menü** görüntülemek için  tuşuna basın.
2. **Özellikler**'i seçmek için  veya  tuşuna basın ve menüye girmek için  veya  tuşuna basın.



* Belirli modellerde bulunur

3. **Auto HDMI**'yi seçmek için  tuşuna basın ve menüye girmek için  veya  tuşuna basın.
4. **Kpali**'yi seçmek için  veya  tuşlarına basın.
5. Seçiminizi onaylamak için  veya  tuşuna basın.

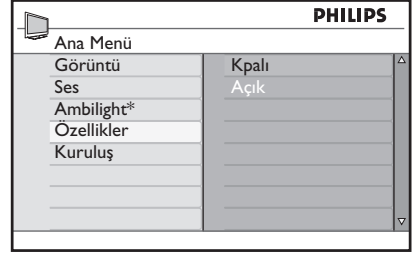

6. Önceki menüye dönmek için  tuşuna basın.

7. Menüden çıkmak için  tuşuna basın.

HDMI 1.3a CEC

TV'niz diğer cihazlarla HDMI-CEC bağlantılarına izin verir. Aşağıdaki açıklamalar CEC uyumlu ve TV'nize doğrudan HDMI kablosuyla bağlanan cihazlara uygulanır.

Tek tuşla çalıştırma

TV'nizi tek tuşla çalıştırmayı destekleyen cihazlara bağlarsanız, TV'nizi ve cihazlarınızı bir uzaktan kumanda ile kontrol edebilirsiniz. Örneğin, DVD uzaktan kumandasının tek tuşla çalıştırmasına bastığınızda Philips TV'niz DVD içeriğini göstermek için otomatik olarak doğru kanala geçiş yapacaktır.

Bekleme

TV'nizi beklemeyi destekleyen cihazlara bağlarsanız, cihazları beklemeye almak için TV'nizin uzaktan kumandasını kullanabilirsiniz. Cihazı beklemeye almak için, TV'nin uzaktan kumandasındaki  düğmesine basın ve 3-4 saniye basılı tutun.

Televizyonu Bilgisayar Monitörü olarak kullanma

Bilgisayarınızın HDMI veya DVI çıkışını televizyonun HDMI girişlerinden birine takarak televizyonunuzu bilgisayar monitörü olarak kullanabilirsiniz. Bir HDMI-DVI kablosu veya HDMI-HDMI kablosu kullanın. VGA yoluyla bağlantı desteklenmemektedir.

Bilgisayarınızı televizyona bağlamak için bir HDMI bağlantısı kullandığınızda, bilgisayarın çözünürlüğünü veya ayarlarını değiştirmeniz gerekebilir. Bazen ekranda bir iletişim kutusu görebilirsiniz ve televizyonu izlemeye devam etmek için "OK" ögesine basmanız gerekebilir. Bilgisayarın çözünürlüğünün veya ayarlarının nasıl değiştirileceği konusunda bilgi için bilgisayarın kılavuzuna bakın.

Televizyonunuza bilgisayar bağlama

1. Bilgisayarınızın HDMI veya DVI çıkışını televizyonun HDMI konektörlerinden birine takın. Bir HDMI-DVI kablosu veya HDMI-HDMI kablosu kullanın.
2. Bir HDMI-DVI Kablosu kullanıyorsanız, bilgisayarın ses fişini televizyonun yan tarafındaki L veya R ses girişine takın.
3. **AV** düğmesine basarak **Kaynak L.** ögesini görüntüleyin.
4. Doğru HDMI kaynağını seçmek için **▲** veya **▼** düğmesine basın.

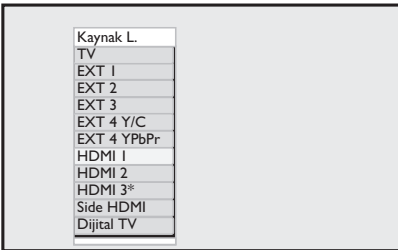

* Belirli modellerde bulunur

5. Seçtiğiniz kaynağı onaylamak için **▶** veya **OK** düğmesine basın.

Bilgisayar modunda resim ve ses ayarlarını yapma

HD modunda resim ve ses ayarlarının nasıl yapılacağı konusunda bilgi için, bkz. *HD modunda resim ve ses ayarlarını yapma, sayfa 39.*

Bilgisayar modunda resim ayarları

HD modunda resim ayarları sayfa 39'taki *HD modunda resim ayarları* bölümünde anlatılanlarla aynıdır.

Bilgisayar modunda ses ayarları

Bilgisayar modundaki ses ayarları televizyon modundaki ses ayarlarıyla aynıdır.

Bilgisayar modunda televizyonu yapılandırma

Bilgisayar modunda televizyonun nasıl yapılandırılacağı konusunda bilgi için sayfa 39'taki *HD modunda televizyonu yapılandırma* bölümüne bakın. O bölümdaki talimatlarda HD yerine bilgisayarı seçin.

PHILIPS	
Özellikler	
Zamanlayıcı	PC
Çocuk Kilidi	HD
Elktrk Kilit	
Auto HDMI	
Mod Seçimi	















Desteklenen PC çözünürlükleri

Aşağıdaki ekran çözünürlükleri desteklenir.





640 x 480, 60 Hz	1024 x 768, 60 Hz
640 x 480, 72 Hz	1024 x 768, 70 Hz
640 x 480, 75 Hz	1024 x 768, 75 Hz
640 x 480, 85 Hz	1024 x 768, 85 Hz
800 x 600, 60 Hz	1280 x 768, 60 Hz
800 x 600, 72 Hz	1280 x 1024, 60 Hz
800 x 600, 75 Hz	1360 x 768, 60 Hz
800 x 600, 85 Hz	

Sorun Giderme

Aşağıda, televizyonunuzda ortaya çıkabilecek sorun belirtilerinin listesi bulunmaktadır. Servis çağırmadan önce bu basit denetimleri yapın.

Belirti	Olası çözümler
Ekranda görüntü yok	<ul style="list-style-type: none">Güç kablosunun prize ve televizyonunuza düzgün şekilde bağlı olup olmadığını kontrol edin. Buna rağmen güç yoksa, fişi prizden çekin. 60 saniye bekleyip fişi tekrar takın. Televizyonu tekrar açın.Uzaktan kumandadaki  düğmesine basın.
Kanal alımı zayıf (karlı ve parazitli)	<ul style="list-style-type: none">TV'nin anten bağlantısını ve duvardaki anten yuvasını kontrol edinGörüntüyü elle ayarlamayı deneyin (bkz. sayfa 24).Doğru televizyon sistemini seçtiğinizden emin misiniz? (bkz. sayfa 24).
Görüntü yok	<ul style="list-style-type: none">Aygıtla birlikte verilen kabloların düzgün bağlandığından emin olun (Televizyona bağlanan anten kablosu, kayıt aygıtına bağlanan diğer anten kablosu, elektrik kabloları,...).Doğru kaynağı seçip seçmediğinize bakın.Çocuk kilidinin kapalı olup olmadığına bakın.
Bazı kanallarda ses yok	<ul style="list-style-type: none">Doğru televizyon sistemini seçtiğinizden emin olun (bkz. sayfa 24).
Ses yok	<ul style="list-style-type: none">Ses düzeyinin minimumda olup olmadığına bakın.Sessiz () modunun etkin olup olmadığını kontrol edin. Sessiz modu etkinse, devre dışı bırakmak için  düğmesine basın.Çevrebirim aygıtlar ile televizyon arasındaki bağlantıları kontrol edin.
Seste parazit	<ul style="list-style-type: none">Paraziti önlemek için varsa elektrikli aygıtları (örneğin saç kurutma makinesi, elektrikli süpürge vb.) kapatmayı deneyin.
Dijital modda televizyonu çalıştırmak için seçilen ve ekran dilini anlamıyorum	<ul style="list-style-type: none">Ekrandaki menüden çıkmak için  düğmesine basın.Menüyü görüntülemek için  düğmesine tekrar basın.Menüdeki ikinci öğeyi seçmek için  düğmesine basın.  düğmesine basarak bir sonraki menü düzeyine girin. düğmesine tekrar basın. Beşinci menü öğesini seçmek için  düğmesine basın. düğmesine basarak bir sonraki menü düzeyine girin.Doğru dili seçmek için  veya  düğmesine basın.Seçiminizi onaylamak için  düğmesine basın.Menüden çıkmak için  düğmesine basın.
TV uzaktan kumandaya yanıt vermiyor	<ul style="list-style-type: none">Televizyonun ön tarafındaki algılayıcıya yaklaşın.Pillerin doğru takılıp takılmadığını kontrol edin.Pilleri değiştirin.
Dijital kanal yok	<ul style="list-style-type: none">Ülkenizde Dijital Video Yayını Karasal sinyali olup olmadığı konusunda satıcınızla görüşün.

Sorun Giderme (devam)

Belirti	Olası çözümler
Ekrandaki görüntüyle birlikte renk değiştirmeyen birkaç küçük nokta var	<ul style="list-style-type: none">Bu bir sorun değildir. Sıvı kristal ekran, ince resim ayrıntıları alabilmeniz için çok yüksek duyarlılık teknolojisiyle yapılmıştır. Bazen, etkin olmayan pikseller ekranda sabit kırmızı, mavi, yeşil veya siyah noktalar olarak görünebilir. Not: Bu durum aygıtın performansını etkilemez.
HD modunda resim kesik görüntüleniyor veya titriyor	<ul style="list-style-type: none">Bağlı DVD oynatıcı veya set üstü aygıtları hata verdiğinde görüntüde parazitler oluyor. Bağladığınız dijital aygıtın kullanım kılavuzuna bakın.Standart uyumlu bir HDMI-DVI/HDMI-HDMI kablosu kullanın.
Ses veya görüntü yok, ancak ön panelde kırmızı ışık yanıyor	<ul style="list-style-type: none">Uzaktan kumandadaki  düğmesine basın.
PC modları çalışmıyor	<ul style="list-style-type: none">Bağlantıların doğru olup olmadığını kontrol edin.Doğru kaynağın seçildiğinden emin olun.  düğmesine basıp Kaynak listesine girin ve doğru kaynağı seçin.Bilgisayarı uyumlu ekran çözünürlüğüne ayarladığınızdan emin olun.Bilgisayarın ekran kartı ayarını kontrol edin.
S-Video rengi soluyor	<ul style="list-style-type: none">SVHS kablosunun düzgün şekilde bağlandığından emin olun.Kanalı değiştirmek için uzaktan kumandadaki P + düğmesine basın, geri dönmek içinse P - düğmesine basın.
Bilgisayar modunda ekranın üstünde ve altında siyah çubuk var	<ul style="list-style-type: none">Bilgisayar yenileme hızını 60 Hz'ye ayarlayın.
AC3 kullanılmıyor	<ul style="list-style-type: none">Bu aygıtta AC3 desteklenmez. Alternatif bir ses seçmek için uzaktan kumandadaki  düğmesine basın.
Televizyon anteni setten aygıtdan elektrik alamıyor	<ul style="list-style-type: none">Bazı televizyon antenleri çalışabilmek için gereken elektriği aygıtdan alır. Bu aygıtta ise bu özellik desteklenmez.
Bir kanaldan diğerine geçmek çok uzun sürüyor	<ul style="list-style-type: none">Ücretli televizyon kanalları kablolu yayın sağlayıcısı tarafından şifrelenir ve şifrenin çözülmesi biraz zaman alabilir. Bu normal bir durumdur ve herhangi bir şey yapmanız gerekmez.
Dijital menüye erişemiyorum	<ul style="list-style-type: none">Televizyonun analog moda olup olmadığını kontrol edin. Analog moddaysa,  düğmesine basarak dijital moda geçin.

Çevre İle İlgili Bilgiler



Geri Dönüşüm

Bu ürünün ambalajı geri dönüştürülecek şekilde hazırlanmıştır. Ambalajın geri dönüşümü hakkında bilgi için bulunduğunuz yerdeki yetkililere başvurun.



Eskimiş ürününüzün atılması

Ürününüz yüksek kaliteli malzeme ve bileşenlerle tasarlanıp üretilmiştir; bu malzeme ve bileşenler geri dönüştürülebilir ve tekrar kullanılabilir. Üzerinde çarpı işareti bulunan bir tekerlekli çöp kutusu simgesi bir ürüne konmuşsa, bu simge o ürünün 2002/96/EC sayılı Avrupa Direktifi kapsamında olduğu anlamına gelir.

Elektrikli ve elektronik ürünlerin atılması konusunda lütfen bulunduğunuz yerde ilgili sistemler olup olmadığını öğrenin. Lütfen bulunduğunuz yerdeki yasalara uygun hareket edin ve eskimiş ürünlerinizi normal ev çöplerinizle birlikte atmayın. Ürününüzün doğru bir şekilde atılması, çevre ve insan sağlığı üzerindeki muhtemel olumsuz sonuçların önlenmesine yardımcı olacaktır.

Pillerin atılması

Ayıtla birlikte verilen pillerde ağır metaller, cıva ve kadmiyum yoktur. Bitmiş pilleri lütfen bulunduğunuz yerdeki yasalara uygun şekilde atın.

Elektrik tüketimi

- Bu televizyon çevre üzerine olan etkiyi en aza indirmek için bekleme modunda çok az miktarda enerji harcar.
- Etkin elektrik tüketimi televizyonun arka tarafındaki tip etiketinde yazmaktadır.

Ürünle ilgili diğer özellikler için www.philips.com/support adresindeki ürün broşürüne bakın.

Not: Teknik özelliklerde ve bilgilerde önceden bildirilmeksizin değişiklik yapılabilir.



Daha fazla yardım için bulunduğunuz ülkedeki müşteri destek hizmetlerini arayın. Televizyonla birlikte verilen dünya çapında garanti kitapçığında ilgili telefon numaraları ve adresler vardır.

Elektrikli, Manyetik ve Elektromanyetik Alanlar (EMF)

- Philips Royal Electronics, her elektronik aygıt gibi, genelde elektromanyetik sinyaller alıp veren çok sayıda tüketici ürünü imal edip satmaktadır.
- Philips'in başlıca Ticari İllkeleri'nden biri, tüm ilgili yasal şartlara ve ürünlerin imal edildiği zamanki ilgili EMF standartlarına uyacak şekilde, ürünlerimizde gerekli tüm sağlık ve güvenlik önlemlerini almaktır.
- Philips, sağlığı olumsuz etkilemeyen ürünler geliştirme, imal etme ve pazarlama konularında tavizsiz bir tavra sahiptir.
- Philips ürünlerinin kullanım amacı doğrultusunda, doğru bir şekilde kullanılması durumunda, günümüzün bilimsel kanıtlarına göre güvenli olduğunu teyit eder.
- Philips, uluslararası EMF ve güvenlik standartlarının geliştirilmesinde aktif rol alarak, ürünlerine standardizasyondaki gelişmelerin erkenden entegrasyonunu sağlar.



© 2007 Koninklijke Philips N.V.

All rights reserved

Document order number: 3139 125 38922