

Register your product and get support at
www.philips.com/welcome

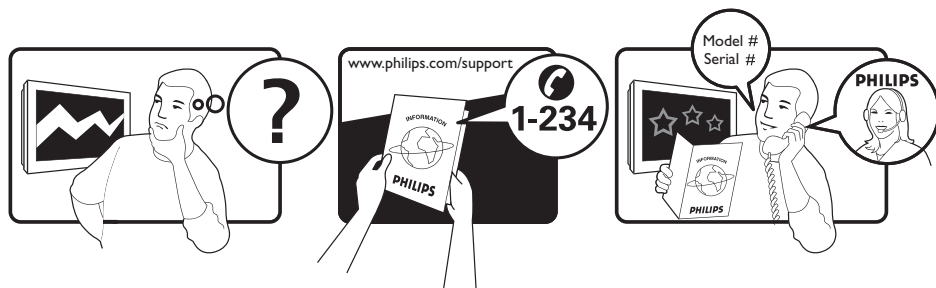

SK POUŽÍVATEĽSKÁ PRÍRUČKA

PHILIPS



Country	Number	Tariff
Austria	0810 000205	0.07/min
Belgium	078250145	0.06/min
Czech Rep	800142840	free
Denmark	3525 8759	local
Finland	09 2311 3415	local
France	0821 611655	0.09/min
Germany	01803 386 852	0.09/min
Greece	0 0800 3122 1280	free
Hungary	0680018189	free
Ireland	01 601 1777	local
Italy	840320086	0.08/min
Luxemburg	40 6661 5644	local
Netherlands	0900 8407	0.10/min
Norway	2270 8111	local
Poland	0223491504	local
Portugal	2 1359 1442	local
Slovakia	0800004537	free
Spain	902 888 784	0.10/min
Sweden	08 5792 9100	local
Switzerland	0844 800 544	local
UK	0870 900 9070	local

This information is correct at the time of press.

For updated information, see www.support.philips.com

Obsah

Úvod	3	Možnosti obmedzenia prístupu k digitálnym kanálom.....	16
Bezpečnosť	4	Použitie konektora Common Interface...	16
Tlačidlá a konektory televízora	5	Nastavenie zoznamov obľúbených kanálov	17
Sprevádzkovanie televízora	6	Automatická aktualizácia softvéru ...	18
Upevnenie televízora na stenu	6	Zistenie verzie softvéru.....	18
Pripojenie antény a zapojenie do zásuvky.6	6	Informácie o softvéri, ktorý je možné prevziať.....	18
Zapnutie televízora	6	Preberanie nového softvéru.....	18
Vkladanie batérií do diaľkového ovládača.6	6	Používanie ponuky Možnosti	19
Funkcie diaľkového ovládania	7	Získanie zoznamu programov	20
Zapnutie televízora po prvýkrát	9	Používanie digitálneho teletextu	21
Návrat do ponuky Inštalácia.....	9	Analogový teletext v digitálnom režime..	21
Popis informačného panela	10	Používanie podmieneného prístupu .	22
Sledovanie alebo počúvanie digitálnej televízie alebo rozhlasu	11	Automatické ladenie analógových kanálov	23
Zmena poradia uložených kanálov	11	Manuálne ladenie analógových kanálov	24
Hľadanie nových televíznych kanálov alebo rozhlasových staníc	11	Prečíslovanie kanálov	25
Nastavenie televíznych a rozhlasových kanálov	12	Pomenovávanie kanálov	26
Pridávanie nových kanálov alebo staníc do zoznamu.....	12	Výber obľúbených kanálov	27
Opätovná inštalácia všetkých kanálov.....	12	Pridávanie a odstraňovanie kanálov zo zoznamu obľúbených kanálov	27
Manuálna inštalácia digitálnych kanálov....	13	Nastavenie časovača	28
Skúška televízneho príjmu	13	Blokovanie kanálov (rodičovská kontrola)	29
Nastavenie jazyka a miesta	14	Vytvorenie kódu pin pre rodičovskú kontrolu.....	29
Nastavenie jazyka a miesta	14	Zablokovanie a odblokovanie vybraných kanálov	29
Nastavenie jazyka na požadovaný jazyk...14	14	Zmena kódu pin pre rodičovskú kontrolu	30
Možnosti doplnkovej ponuky jazyka	14		
Možnosti doplnkovej ponuky miesta.....	15		
Obmedzenie prístupu k digitálnym kanálom	16		
Kroky potrebné na použitie kódu pin	16		
Zmena kódu pin.....	16		

Zablokovanie a odblokovanie všetkých kanálov	30	Pripojenie osobného počítača k televízoru	42
Zamknutie bočného ovládacieho panela (detský zámok)	31	Prispôsobenie nastavení obrazu alebo zvuku v režime PC	42
Využitie funkcie Ambilight	32	Nastavenia obrazu v režime PC	42
Zapnutie a vypnutie funkcie Ambilight.....	32	Nastavenia zvuku v režime PC	42
Konfigurácia nastavení funkcie Ambilight	32	Konfigurácia televízora v režime PC.....	42
Prispôsobenie obrazových a zvukových nastavení	33	Podporované rozlíšenia osobného počítača	42
Nastavenia obrazu	33	Riešenie problémov	43
Zvukové nastavenia.....	33	Informácie týkajúce sa životného prostredia	45
Použitie funkcií Smart obraz a Smart zvuk	35		
Použitie funkcie Smart obraz	35		
Použitie funkcie Smart zvuk	35		
Obrazové formáty	36		
Používanie teletextu	37		
Používanie televízora v režime vysokého rozlíšenia	39		
Pripojenie zariadenia s vysokým rozlíšením k televízoru	39		
Prispôsobenie nastavení obrazu alebo zvuku v režime vysokého rozlíšenia	39		
Nastavenia obrazu v režime vysokého rozlíšenia.....	39		
Nastavenia zvuku v režime vysokého rozlíšenia.....	39		
Konfigurácia televízora v režime vysokého rozlíšenia.....	39		
Zobrazenie v režime Native 1080	40		
Podporované formáty.....	40		
Používanie funkcie Auto HDMI	41		
HDMI 1.3a CEC	41		
Používanie televízora ako monitora osobného počítača	42		

Úvod

Ďakujeme, že ste si kúpili tento televízor. V tejto príručke nájdete informácie týkajúce sa inštalácie a ovládania vášho televízora.



Ak si s niečím nebudete vedieť rady ani po prečítaní príručky, obráťte sa na najbližšie zákaznícke centrum alebo na centrum služieb spoločnosti Philips. Telefónne čísla a adresy nájdete v brožúre s celosvetovou zárukou, ktorá sa dodáva s televízorom.

Informácie o výrobku

Číslo modelu a sériové číslo sa nachádza na zadnej strane televízora, na ľavej strane televízora a tiež na balení.

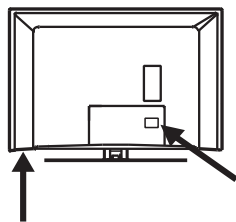

Funkcie výrobku

Poznámka: Dostupné iba pri vybratých modeloch



Starostlivosť o obrazovku

1. Ochrannú fóliu odstráňte až potom, keď upevníte televízny prijímač na stojan alebo na stenu a uskutočnite všetky pripojenia.
2. Na čistenie prednej časti televízora používajte dodanú mäkkú handričku.
3. Nepoužívajte premočenú handričku. Na čistenie televízora nepoužívajte acetón, toluén ani alkohol. Z bezpečnostných dôvodov vytriahnite pred čistením napájací kábel z elektrickej zásuvky.

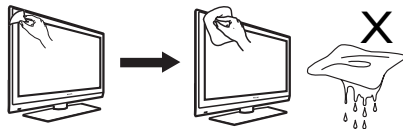

4. Nedotýkajte sa, netlačte, neobtierajte ani neudierajte do obrazovky nijakými tvrdými predmetmi, pretože by mohli spôsobiť jej poškriabanie alebo trvalé poškodenie.

Bezpečnosť

1. Televízor váži 25 kilogramov, preto ho musia dvíhať a prenášať dvaja ľudia. Nesprávne zaobchádzanie s televízorom môže spôsobiť vážne poranenie.
2. Presvedčte sa, že povrch, na ktorý televízor kladiete, je vodorovný a unesie hmotnosť televízora.
3. Upevnenie televízora na stenu vyžaduje špeciálnu zručnosť, preto by ho mali vykonávať iba kvalifikovaní pracovníci. Nemali by ste sa o to pokúšať sami. Spoločnosť Philips nenesie zodpovednosť za nesprávne upevnenie ani za nehody a zranenia, ku ktorým dôjde následkom takéhoto upevnenia.
4. Tento televízor je kompatibilný s montážnym štandardom VESA. Obráťte sa na najbližšieho predajcu elektroniky, od ktorého môžete kúpiť konzolu kompatibilnú so štandardom VESA na upevnenie televízora na stenu. Pred upevnením televízora na stenu sa presvedčte, že stena udrží hmotnosť prijímača.
5. Kamkoľvek televízor položíte alebo upevníte, najprv sa presvedčte, že cez vetracie otvory bude môcť voľne prúdiť vzduch. Neumiestňujte televízor do stiesneného priestoru.
6. Do blízkosti televízora neumiestňujte zdroje otvoreného ohňa, ako napríklad sviečky.
7. Televízor ani batérie z diaľkového ovládača nevystavujte nadmerným teplotám, priamemu slnečnému žiareniu, dažďu ani vode.



8. Na vrch televízora ani do jeho blízkosti neumiestňujte vázy naplnené vodou. Rozliata voda v televízore môže spôsobiť úraz elektrickým prúdom.

Ak vylejete do televízora vodu, nepoužívajte ho. Okamžite ho odpojte zo zásuvky a nechajte ho skontrolovať kvalifikovanému technikovi.

9. Počas búrky sa nedotýkajte žiadnej časti televízora, zástrčky alebo antény.
10. Nenechávajte televízor dlhší čas v pohotovostnom režime. Namiesto toho ho odpojte zo zásuvky.
11. Televízny prijímač je neustále zapojený v zásuvke. Spôsoby odpojenia televízneho prijímača:
 - odpojením kábla zo zásuvky na zadnej strane televízora alebo
 - odpojením zástrčky zo zásuvky na stene.Sieťový napájací kábel odpájajte ťahaním za zástrčku, nie za kábel.
12. Zabezpečte, aby ste mali vždy voľný prístup ku káblu a zásuvke a mohli bez problémov televízor odpojiť.

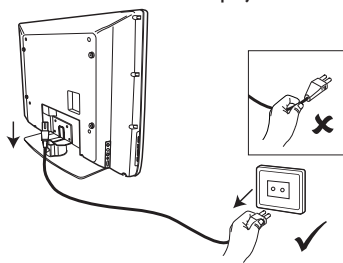

13. Presvedčte sa, že napájací kábel je na doraz zasunutý do zásuvky televízora aj do zásuvky na stene.
14. Ak je televízor upevnený na otočnej základni alebo na otočnom ramene, presvedčte sa, že pri otáčaní nepôsobí na napájací kábel nijaké zataženie. Zataženie na napájacom kábli by mohlo uvoľniť pripojenia a spôsobiť iskrenie alebo vznik požiaru.
15. Presvedčte sa, či sa napätie v zásuvkách vo vašom byte zhoduje s napätím, ktoré je uvedené na nálepke na zadnej strane televízora.

Tlačidlá a konektory televízora

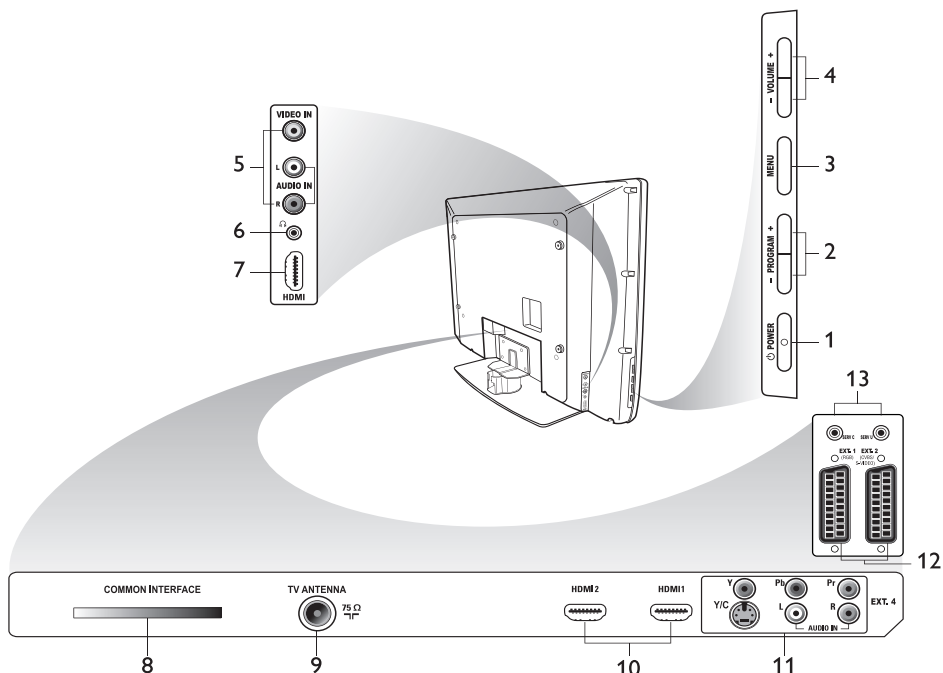

1. **POWER**
Slúži na zapínanie a vypínanie televízora. Odpojením kábla zo zásuvky na zadnej strane televízora alebo odpojením zástrčky zo zásuvky na stene odpojíte hlavné napájanie.
2. **- PROGRAM +**
Slúži na výber televízneho kanála.
3. **MENU**
Zobrazuje alebo zatvára ponuky.
4. **- VOLUME +**
Slúži na zvýšenie alebo zníženie hlasitosti televízora.
5. **Audio Video**
Slúži na pripojenie fotoaparátu alebo videokamery.
6. **Headphones** 
Slúži na pripojenie slúchadiel. Keď sú pripojené slúchadlá, funkcia stlmenia nefunguje.
7. **Bočný konektor HDMI**
Slúži na pripojenie k periférnym zariadeniam, vrátane zariadení s vysokým rozlíšením.
8. **Konektor Common Interface (CI)**
Slúži na pripojenie karty s podmieneným prístupom, ako je napríklad káblová karta alebo karta smartcard.
9. **TV Aerial**
Slúži na pripojenie zástrčky antény.
10. **HDMI**
Slúži na pripojenie periférnych zariadení, vrátane zariadení s vysokým rozlíšením. Niektoré modely televízorov majú až tri konektory HDMI.
11. **EXT 4 Y/C a EXT 4 YPbPr**
Slúžia na pripojenie periférnych zariadení. Súčasne možno používať iba jedno pripojenie pre video.
12. **EXT 1 (RGB) a EXT 2 (CVBS/S-VIDEO)**
Slúžia na pripojenie periférnych zariadení.
13. **Len na servisné účely (nezasúvajte slúchadlá).**

Sprevádzkovanie televízora

Upevnenie televízora na stenu

Tento televízor je kompatibilný s montážnym štandardom VESA. Obráťte sa na najbližšieho predajcu elektroniky, od ktorého môžete kúpiť konzolu kompatibilnú so štandardom VESA na upevnenie televízora na stenu.

Pred upevnením televízora na stenu doíhno zasuňte káble.

Presvedčte sa, že vzdialenosť medzi stenou a zadnou stranou televízora je minimálne 30 mm. Pri prijímačoch s basovým reproduktorom (subwoofer) kvôli optimálnemu zvukovému efektu je potrebné pridať ešte 10 mm.

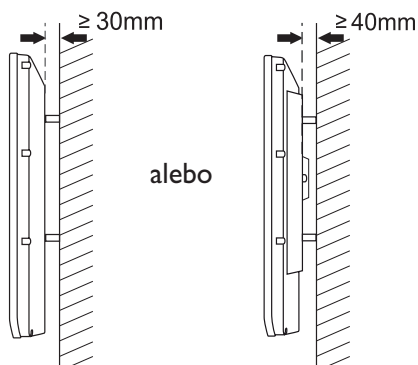

Pripojenie antény a zapojenie do zásuvky

Zasuňte zástrčku antény a elektrický kábel na doraz do príslušných zásuviek v spodnej časti televízora.

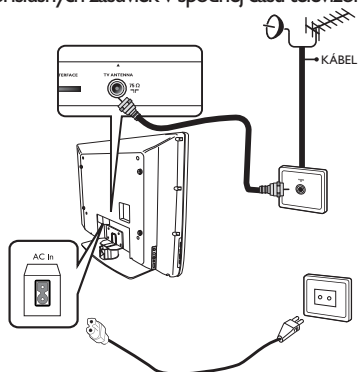

Zapnutie televízora

Televízor zapnete stlačením tlačidla **POWER**, ktoré sa nachádza medzi ovládacími prvkami na bočnej strane televízora. Rozsvieti sa modrý indikátor a o niekoľko sekúnd sa rozsvieti obrazovka.

Ak televízor zotrúva v pohotovostnom režime, svetlo indikátora zostane červené. Stlačte tlačidlo **PROGRAM +/-** na bočnom ovládacom paneli alebo tlačidlo **P +/-** na diaľkovom ovládači.

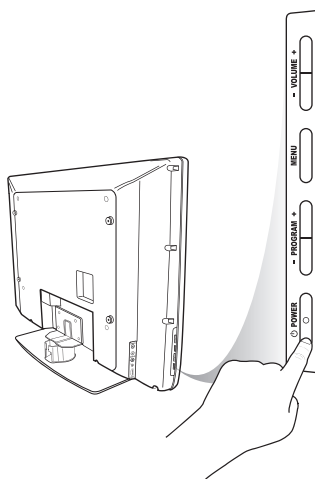

Vkladanie batérií do diaľkového ovládača

Vložte batérie do diaľkového ovládača a presvedčte sa, či sú póly batérií + a - umiestnené správne. Správne umiestnenie je zobrazené vnútri puzdra na batérie v diaľkovom ovládači.

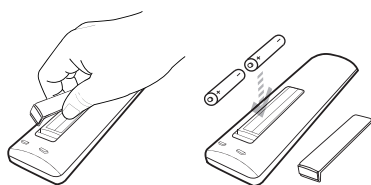

Funkcie diaľkového ovládania

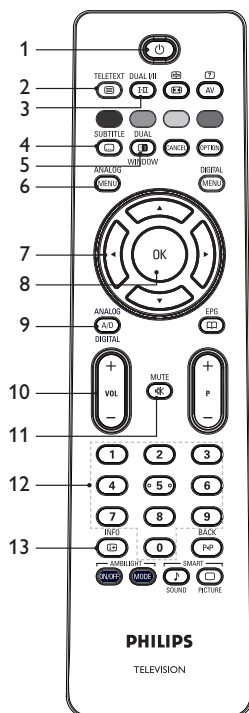

1. Standby

Slúži na uvedenie televízora do pohotovostného režimu alebo na jeho zapnutie. Iný spôsob, ako to dosiahnuť, je stlačiť niektoré z tlačidiel od do , tlačidlo **P +/-**, alebo .

2. Teletext

Informácie o používaní teletextu nájdete v časti *Používanie teletextu* na strane 37.

3. Sound mode

Slúži na zmenu programov z režimu **Stereo** a **Nicam Stereo** na režim **Mono**.

- Pri dvojazyčných programoch vyberte podľa toho, aké označenie sa počas vysielania zobrazí, možnosť **Dual I** alebo **Dual II**.
- V digitálnom režime sa tlačidlom **I-II** zobrazuje zoznam dostupných jazykov.

4. Subtitles

Slúži na zapnutie alebo vypnutie titulkov v digitálnom režime.

5. Teletext (Dual Window)

Informácie o používaní teletextu nájdete v časti *Používanie teletextu* na strane 37.

6. Analogue menu

Slúži na zobrazenie alebo zatvorenie ponúk televízora v analógovom režime.

7.

Slúžia na výber a prispôbenie možnosti ponuky.

8. OK

Slúži na potvrdenie výberov a prístup k zoznamu programov v digitálnom režime.

9. Analogue/Digital

Slúži na prepínanie medzi analógovým a digitálnym režimom.

10.

Slúži na zvýšenie alebo zníženie hlasitosti televízora.

11. Mute

Slúži na zapnutie alebo vypnutie zvuku reproduktora.

12. až Číselné tlačidlá

Slúžia na priamy prístup k programom podľa čísel. Ak chcete zadať dvojčíferné číslo programu, druhú číslicu čísla programu je potrebné zadať hneď po zadaní prvej číslice – pred zmiznutím pomlčky.

13. Screen information

- V **digitálnom** režime zobrazí alebo zatvorí informačný panel. Viac informácií nájdete v časti *Popis informačného panela* na strane 10.
- V **analógovom** režime zobrazí alebo zruší číslo programu, režim zvuku, hodiny a zostávajúci čas časovača.

Funkcie diaľkového ovládania (pokračovanie)

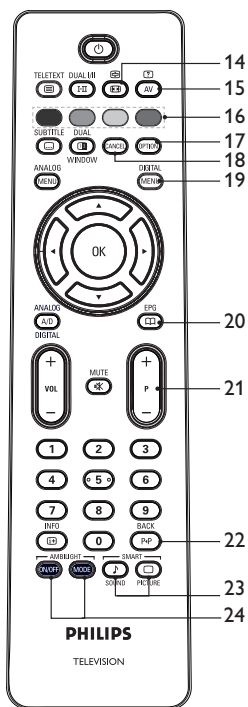

14. **Picture format**
Slúži na zmenu formátu obrazu. Viac informácií nájdete v časti *Formáty obrazu* na strane 36.
15. **Source List**
Slúži na zobrazenie zoznamu zdrojov, na ktorých môžete sledovať televízor alebo periférne zariadenia.
16. **Teletext colours**
Informácie o používaní teletextu nájdete v časti *Používanie teletextu* na strane 37.
17. **Options**
Informácie o používaní možností nájdete v ponuke *Používanie možností* na strane 19.

18. **Cancel**
Slúži na zatvorenie teletextu v digitálnom režime. Toto tlačidlo použijete vtedy, ak sa teletext nedá zatvoriť pomocou žiadneho farebného tlačidla.

19. **Digital menu**
Slúži na zobrazenie alebo zatvorenie digitálnej ponuky v digitálnom režime.

20. **Programme listings**
Slúži na získanie zoznamov programov. Viac informácií nájdete v časti *Získanie zoznamov programov* na strane 20.

21. **+ P – Programme**
Slúži na výber predchádzajúceho alebo nasledujúceho televízneho kanála.

22. **BACK**
Slúži na prepínanie medzi aktuálnym kanálom a predchádzajúcim sledovaným kanálom naopak. Toto tlačidlo možno použiť aj na úpravu alebo pohyb kurzora dozadu pri pomenovávaní kanálov.

23. **Smart picture and sound**
Slúži na prepínanie dopredu definovaných nastavení obrazu a zvuku. Viac informácií nájdete v časti *Používanie funkcie Smart obraz a Smart zvuk* na strane 35.

24. **Ambilight**
Dá sa použiť iba pri televízoroch vybavených funkciou Ambilight.
- ON/OFF: Slúži na zapnutie alebo vypnutie funkcie Ambilight.
 - MODE: Slúži na výber režimu Ambilight.

Zapnutie televízora po prvýkrát

Keď prvýkrát zapnete televízor, prijímač bude v digitálnom režime a na obrazovke sa zobrazí nasledujúca ponuka.

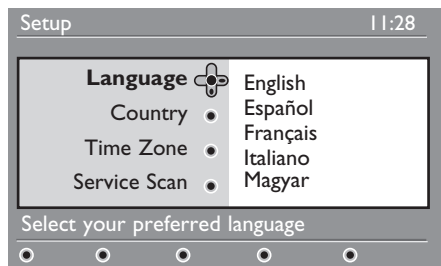

Výber jazyka, krajiny a časového pásma

1. Stlačením tlačidla ► zobrazte ponuku **Language** (Jazyk) a stlačením tlačidla ▲ alebo ▼ vyberte požadovaný jazyk.
2. Stlačením tlačidla (OK) potvrdíte výber.
3. Stlačením tlačidla ▲ alebo ▼ označte možnosť **Country** (Krajina) alebo **Time Zone** (Časové pásmo) a stlačením tlačidla ► zobrazte ponuku **Country** (Krajina) alebo **Time Zone** (Časové pásmo).
Poznámka: Ak vyberiete nesprávnu krajinu, číslovanie kanálov nebude zodpovedať štandardu vo vašej krajine. Môže sa stať, že budete mať prístup k menšiemu počtu služieb alebo nebudete mať prístup k žiadnej službe.
4. Stlačením tlačidla ▲ alebo ▼ vyberte požadovanú **Country** (Krajina) alebo **Time Zone** (Časové pásmo).
5. Stlačením tlačidla (OK) potvrdíte výber.
6. Stlačením tlačidla ▼ vyberte položku **Service Scan** (Vyhľadávanie služby).
7. Stlačením tlačidla (OK) spustíte inštaláciu. Televízny prijímač začne hľadať dostupné analógové a digitálne kanály.

8. Ak nenájde žiadne digitálne kanály, stlačením tlačidla (A/D) prepnete televízor do analógového režimu.

Návrat do ponuky Inštalácia

Tento postup vráti digitálny aj analógový režim na predvolené výrobné nastavenia.

1. Na bočnom kontrolnom paneli televízora stlačte tlačidlo **MENU** a podržte ho päť sekúnd stlačené. Na obrazovke sa zobrazí ponuka.
2. Vyberte požadovaný jazyk, krajinu a časové pásmo, ako keby ste prvýkrát zapli televízor.





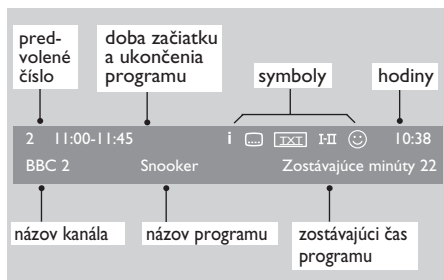



Popis informačného panela

Keď vyberiete digitálny program, v hornej časti obrazovky sa zobrazí informačný panel. Panel po niekoľkých sekundách zmizne.



Informačný panel obsahuje predvolené číslo, názov kanála, názov programu, čas začatia programu, čas skončenia programu, hodiny a zostávajúci čas aktuálneho programu.

Popis symbolov na informačnom paneli

- **i** K dispozícii sú ďalšie informácie o tomto programe. Ďalšie informácie zobrazíte jedným stlačením tlačidla . Stlačením tlačidla  po druhýkrát informáciu zatvoríte.
-  K dispozícii sú titulky. Titulky zobrazíte stlačením tlačidla . Prípadne stlačte tlačidlo , čím získate prístup do ponuky možností, a následne vyberte titulky.
-  V digitálnom režime je dostupný analógový teletext.
- **I-II** K dispozícii sú aj ďalšie jazyky. Vyberiete ich stlačením tlačidla . Stlačením tlačidla  zobrazíte ponuku možností.
-  Farba symbolu (červená, zelená, žltá alebo modrá) označuje vybraný zoznam obľúbených kanálov.

Poznámka: Ak je televízny kanál uložený v jednom alebo viacerých zoznamoch obľúbených kanálov, ktoré nie sú momentálne aktívované, zobrazí sa biely symbol 😊.



Sledovanie alebo počúvanie digitálnej televízie alebo rozhlasu

Zmena poradia uložených kanálov



Poradie digitálnych kanálov a rozhlasových staníc, ktoré ste uložili, môžete zmeniť.

1. Ak je televízor v analógovom režime, stlačením tlačidla  na diaľkovom ovládači ho prepnete do digitálneho režimu.

2. Stlačením tlačidla  zobrazíte ponuku nastavenia.

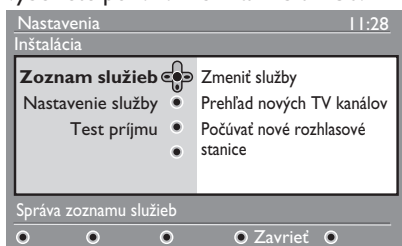
3. Stlačením tlačidla  vyberiete možnosť **Inštalácia** a stlačením tlačidla  dvakrát vyberiete ponuku **Zoznam služieb**.



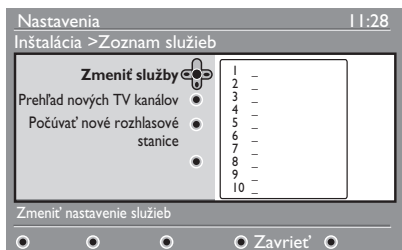

4. Stlačením tlačidla  alebo  vyberte možnosť **Zmeniť služby**, a potom stlačte tlačidlo .



5. Stlačením tlačidla  alebo  zvýrazníte kanál, ktorý chcete vybrať.

6. Stlačením tlačidla  aktivujete kanál. Vybratý kanál odinštalujete stlačením červeného tlačidla.

7. Stlačením tlačidla  alebo  vyberiete nové číslo kanála.

8. Stlačením zeleného tlačidla potvrdíte svoju voľbu. Zmena kanála je dokončená.

9. Opakujte predchádzajúce kroky, až kým nebudú všetky kanály zoradené v požadovanom poradí.

10. Stlačením tlačidla  sa vrátíte k predchádzajúcej ponuke.



11. Stlačením tlačidla  zatvorte ponuku.



Hľadanie nových televíznych kanálov alebo rozhlasových staníc



Keď nainštalujete televízor, môžete zistiť dostupnosť televíznych kanálov alebo rozhlasových staníc, ktoré sú v ponuke.

1. Ak je televízor v analógovom režime, stlačením tlačidla  na diaľkovom ovládači ho prepnete do digitálneho režimu.

2. Stlačením tlačidla  zobrazíte ponuku nastavenia.

3. Stlačením tlačidla  vyberiete možnosť **Inštalácia** a stlačením tlačidla  dvakrát vyberiete ponuku **Zoznam služieb**.

4. Stlačením tlačidla  alebo  vyberiete možnosť **Prehľad nových TV kanálov** alebo **Počúvať nové rozhlasové stanice**.

5. Ak sú k dispozícii nové služby, stlačením tlačidla  zobrazíte zoznam služieb a stlačením tlačidla  alebo  sa môžete posúvať po jednotlivých položkách zoznamu. Informácie o pridávaní nových služieb do zoznamu obľúbených kanálov nájdete v časti *Pridávanie nových kanálov alebo staníc do zoznamu na strane 12*.

6. Stlačením tlačidla  sa vrátite k predchádzajúcej ponuke.

7. Stlačením tlačidla  zatvorte ponuku.

Nastavenie televíznych a rozhlasových kanálov

Pridávanie nových kanálov alebo staníc do zoznamu

Po ukončení počítačovej inštalácie môžete vyhľadávať nové televízne kanály alebo rozhlasové stanice, ktoré sú v ponuke poskytovateľa vysielacej služby.



1. Ak je televízor v analógovom režime, stlačením tlačidla  na diaľkovom ovládači ho prepnete do digitálneho režimu.

2. Stlačením tlačidla  zobrazíte ponuku nastavenia.

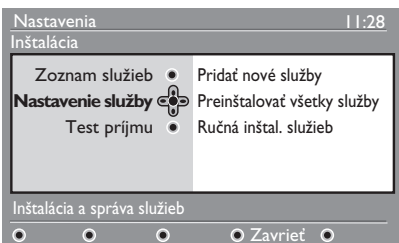
3. Stlačením tlačidla  vyberte možnosť **Inštalácia** a stlačte tlačidlo .



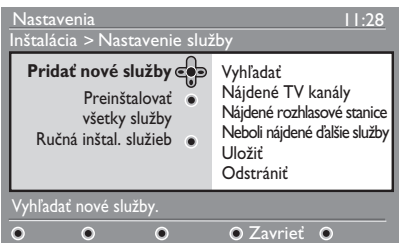

4. Vyberte položku **Nastavenie služby**, a potom stlačte tlačidlo .

5. Ak chcete pridať nové služby, stlačte tlačidlo  a potom stlačením tlačidla  aktivujete inštaláciu.



Spustí sa vyhľadávanie. Všetky nové kanály budú pridané do ponuky zoznamu kanálov. Zobrazuje sa percentuálna hodnota dokončenej inštalácie a počet nájdených kanálov.

6. Po skončení vyhľadávania stlačte tlačidlo , čím odsúhlasíte nové služby.

7. Stlačením tlačidla  sa vrátite k predchádzajúcej ponuke.

8. Stlačením tlačidla  zatvorte ponuku.

Opätovná inštalácia všetkých kanálov

Táto ponuka umožňuje znovu nainštalovať všetky digitálne televízne kanály a rozhlasové stanice.

1. Ak je televízor v analógovom režime, stlačením tlačidla  na diaľkovom ovládači ho prepnete do digitálneho režimu.

2. Stlačením tlačidla  zobrazíte ponuku nastavenia.

3. Stlačením tlačidla  vyberte možnosť **Inštalácia** a stlačte tlačidlo .

4. Vyberte položku **Nastavenie služby**, a potom stlačte tlačidlo .

5. Vyberte položku **Preinštalovať všetky služby** a stlačte tlačidlo .

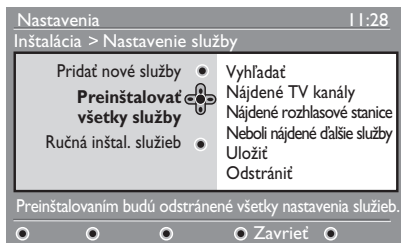

6. Stlačením tlačidla  spustíte inštaláciu. Spustí sa vyhľadávanie digitálnych služieb. Služby sa ukladajú automaticky. Keď je vyhľadávanie dokončené, v ponuke sa zobrazí počet nájdených digitálnych služieb.

7. Stlačením tlačidla  uložíte služby.

8. Stlačením tlačidla  sa vrátite k predchádzajúcej ponuke.

9. Stlačením tlačidla  zatvorte ponuku.

Nastavenie televíznych a rozhlasových kanálov (pokračovanie)





Manuálna inštalácia digitálnych kanálov

Začlenením frekvencie cieľového kanála môžete manuálne vyhľadávať služby.

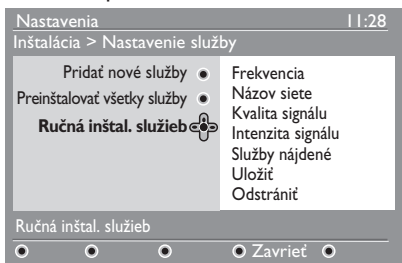
1. Ak je televízor v analógovom režime, stlačením tlačidla  na diaľkovom ovládači ho prepnete do digitálneho režimu.

2. Stlačením tlačidla  zobrazíte ponuku nastavenia.
3. Vyberte položku **Nastavenie služby** a potom stlačte tlačidlo ►.
4. Vyberte položku **Ručná inštal. služieb** a potom stlačte tlačidlo ►.



5. Stlačením tlačidiel  až  zadajte frekvenciu cieľového kanála a stlačením tlačidla  spustíte vyhľadávanie.
6. Po skončení vyhľadávania stlačte tlačidlo , čím odsúhlasíte nové služby.
7. Stlačením tlačidla ◀ sa vráťte k predchádzajúcej ponuke.
8. Stlačením tlačidla  zatvorte ponuku.





Skúška televízneho príjmu

Táto ponuka umožňuje kontrolovať intenzitu signálu, ktorý prijímate cez anténu.

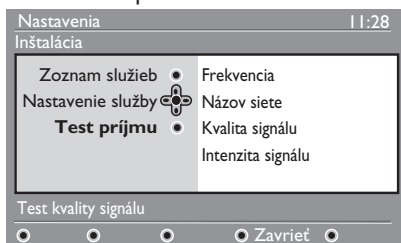
1. V digitálnom režime zobrazíte stlačením tlačidla  ponuku nastavení.

2. Stlačením tlačidla ▼ vyberte možnosť **Inštalácia** a potom stlačte tlačidlo ►.







3. Stlačením tlačidla ▼ vyberte možnosť **Test príjmu**, a potom stlačte tlačidlo ►. Zobrazí sa frekvencia programu, názov siete, kvalita signálu a intenzita signálu.
4. Stlačením tlačidla ► zobrazte položku **Frekvencia** a stlačením tlačidiel  až  zadajte frekvenciu digitálneho kanála, ktorý chcete testovať.
 - Stlačením tlačidla ► sa presuniete na ďalší znak.
 - Ak skúška ukáže, že je intenzita signálu slabá, prispôbte alebo aktualizujte anténu. Najlepšie bude obrátiť sa na profesionálneho inštalátora antén.
5. Po zadaní frekvencie zatvorte stlačením tlačidla  položku **Frekvencia**.
6. Stlačením tlačidla ◀ sa vráťte k predchádzajúcej ponuke.
7. Stlačením tlačidla  zatvorte ponuku.







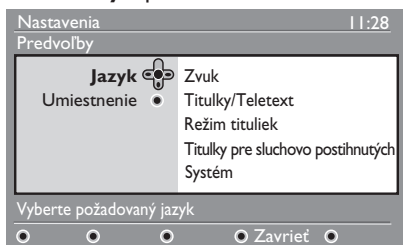

Nastavenie jazyka a miesta

Z ponuky si môžete vybrať požadovaný jazyk, krajinu a časové pásmo.

Nastavenie jazyka a miesta

1. Ak je televízor v analógovom režime, stlačením tlačidla  na diaľkovom ovládači ho prepnete do digitálneho režimu.
2. Stlačením tlačidla  zobrazíte ponuku nastavenia.
3. Stlačením tlačidla  vyberte možnosť **Predvoľby** a potom stlačte tlačidlo .













4. Vyberte možnosť **Jazyk** alebo **Umiestnenie** a potom stlačte tlačidlo .
5. Stlačením tlačidla  alebo  vyberte možnosť a stlačením tlačidla  vstúpte do jej doplnkovej ponuky.
6. Vyberte požadované hodnoty a stlačením tlačidla  alebo  zatvorte ponuku.
7. Stlačením tlačidla  sa vráťte k predchádzajúcej ponuke.
8. Stlačením tlačidla  zatvorte ponuku.

Nastavenie jazyka na požadovaný jazyk

Ak ste vybrali nesprávny jazyk, ktorému nerozumiete, nasledujúce kroky vám pomôžu vrátiť sa späť k požadovanému jazyku.

1. Stlačením tlačidla  zatvorte ponuku.

2. Opätovným stlačením tlačidla  zobrazte ponuku.
3. Stlačením tlačidla  vyberte druhú položku v ponuke.
4. Stlačením tlačidla  prejdite do ďalšej úrovne ponuky.
5. Stlačením tlačidla  a následným stlačením tlačidla  vyberte piatu položku v ponuke.
6. Stlačením tlačidla  prejdite do ďalšej úrovne ponuky.
7. Stlačením tlačidla  alebo  vyberte požadovaný jazyk.
8. Stlačením tlačidla  potvrďte výber.
9. Stlačením tlačidla  zatvorte ponuku.

Možnosti doplnkovej ponuky jazyka

Tento zoznam popisuje možnosti doplnkovej ponuky pre výber jazykov.

- **Zvuk:** slúži na výber jazyka zvukového výstupu.
- **Titulky/Teletext:** slúži na výber jazyka titulkov a teletextu.
- **Režim tituliek:** slúži na zapnutie alebo vypnutie titulkov, prípadne na nastavenie automatického režimu. V automatickom režime sa titulky zobrazia, ak sú súčasťou pôvodného zvukového prenosu.
- **Titulky pre sluchovo postihnutých:** slúži na zapnutie alebo vypnutie titulkov pre nepočujúcich. Táto ponuka je dostupná, iba ak je súčasťou vysielania.
- **Systém:** slúži na výber jazyka ponuky.

Nastavenie jazyka a miesta (pokračovanie)

Možnosti doplnkovej ponuky miesta

Tento zoznam popisuje možnosti doplnkovej ponuky pre výber miesta.

- **Krajina:** slúži na výber krajiny, v ktorej sa nachádzate.
- **Časové pásmo:** slúži na výber časového pásma, v ktorom sa nachádzate.



Jazyk je možné vyberať nezávisle od krajiny.

Upozornenie: Ak vyberiete nesprávnu krajinu, číslovanie kanálov nemusí zodpovedať štandardu vo vašej krajine. Následkom toho je možné, že budete prijímať menej služieb, prípadne nijakú službu.



Obmedzenie prístupu k digitálnym kanálom

Prístup k digitálnym kanálom môžete obmedziť.

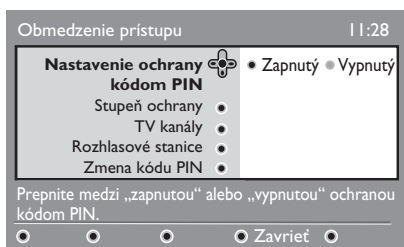

Kroky potrebné na použitie kódu pin

1. Ak je televízor v analógovom režime, stlačením tlačidla  na diaľkovom ovládači ho prepnete do digitálneho režimu.
2. Stlačením tlačidla  zobrazíte ponuku nastavenia.
3. Stlačením tlačidla ▼ vyberte možnosť **Obmedzenie prístupu** a potom stlačte tlačidlo ►.
4. Stlačením tlačidla ► zobrazte ponuku **Nastavenie ochrany kódom PIN.**



5. Stlačením tlačidla ◀ alebo ▶ vyberte možnosť **Zapnutý** a stlačením tlačidla  zatvorte ponuku.
Upozornenie: Keď sa rozhodnete použiť kód pin, musíte ho zadať aj pri nastavovaní nahrávania programu.
6. Stlačením tlačidla ◀ sa vráťte k predchádzajúcej ponuke.
7. Stlačením tlačidla  zatvorte ponuku.

Zmena kódu pin

1. Ak je televízor v analógovom režime, stlačením tlačidla  na diaľkovom ovládači ho prepnete do digitálneho režimu.
2. Stlačením tlačidla  zobrazíte ponuku nastavenia.

3. Stlačením tlačidla ▼ vyberte možnosť **Obmedzenie prístupu** a potom stlačte tlačidlo ►.
4. Stlačením tlačidla ▼ vyberte možnosť **Zmena kódu PIN.**
5. Stlačením tlačidla ► zobrazte ponuku **Zmena kódu PIN.**
6. Pri zmene kódu pin postupujte podľa pokynov na obrazovke.

Štandardný kód pin je 1234.

Ak zabudnete svoj kód pin, zadaním univerzálneho kódu 0711 sa môžete vrátiť k štandardnému kódu pin.

Možnosti obmedzenia prístupu k digitálnym kanálom

Tento zoznam popisuje možnosti doplnkovej ponuky pre obmedzenie prístupu.

- **Stupeň ochrany**
Slúži na výber úrovne, pri ktorej je program neprístupný. Túto funkciu možno použiť iba pri programoch, ktoré sú vysielané s klasifikáciou stupňov dospelosti.
- **TV kanály**
Slúži na výber kanálov, ktoré chcete zablokovať.
- **Rozhlasové stanice**
Slúži na výber rozhlasových staníc, ktoré chcete zablokovať.
- **Zmena kódu PIN**
Slúži na zmenu vášho kódu pin.

Použitie konektora Common Interface

Televízor je vybavený konektorom Common Interface (CI). Viac informácií o použití konektora CI nájdete v časti *Používanie podmieneného prístupu* na strane 22.

Nastavenie zoznamov obľúbených kanálov



Môžete vytvoriť až štyri zoznamy svojich obľúbených televíznych kanálov a rozhlasových staníc.

1. Ak je televízor v analógovom režime, stlačením tlačidla  na diaľkovom ovládači ho prepnete do digitálneho režimu.

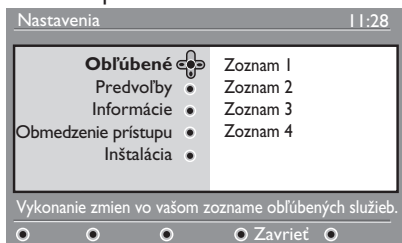
2. Stlačením tlačidla  zobrazíte ponuku nastavenia.



3. Stlačením tlačidla  zobrazíte ponuku **Obľúbené**.

4. Stlačením tlačidla  alebo  vyberte možnosť **Zoznam 1**, **Zoznam 2**, **Zoznam 3** alebo **Zoznam 4** a potom stlačte tlačidlo .



5. Stlačením tlačidla  alebo  vyberte nastavenie.

6. Stlačením tlačidla  prejdete do doplnkovej ponuky.

Tento zoznam popisuje možnosti ponuky **Obľúbené**.

• **Názov:**

slúži na pomenovanie zoznamu.

- Stlačením tlačidla  alebo  sa môžete pohybovať v priestore zobrazenia ponuky **Názov**.



- Stláčaním tlačidiel **P + / -** vyberáte znaky. **Názov** môže mať dĺžku do 16 znakov.

- Stlačením tlačidla  zmeníte znak.

- Keď zadáte názov, stlačením tlačidla  zatvoríte ponuku.

• **Vyberte TV kanály**

Slúži na pridávanie televíznych kanálov do zoznamu.



- Stlačením tlačidla  alebo  vyberiete požadovaný televízny kanál.

- Stlačením tlačidla  potvrdíte výber.

- Stlačením tlačidla  zatvoríte ponuku.

• **Vyberte rozhlasové stanice**

Slúži na pridávanie rozhlasových staníc do zoznamu.

- Stlačením tlačidla  alebo  vyberiete požadovanú rozhlasovú stanicu.

- Stlačením tlačidla  potvrdíte výber.

- Stlačením tlačidla  zatvoríte ponuku.

• **Pridať všetky služby**

Slúži na pridávanie dostupných služieb do zoznamu.

- Stlačte tlačidlo .

• **Odstrániť všetky služby**

Slúži na odstránenie všetkých služieb zo zoznamu.

- Stlačte tlačidlo .

Automatická aktualizácia softvéru

Môžete nainštalovať nový softvér a získať informácie o aktuálnej verzii softvéru.

Zistenie verzie softvéru

1. Ak je televízor v analógovom režime, stlačením tlačidla **A/D** na diaľkovom ovládači ho prepnete do digitálneho režimu.

2. Stlačením tlačidla **DIGITAL MENU** zobrazíte ponuku nastavenia.

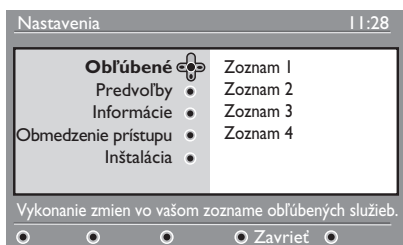

3. Stlačte tlačidlo **▼** a stlačením tlačidla **▶** dvakrát vyberte možnosť **Informácie**. Zobrazí sa verzia softvéru.

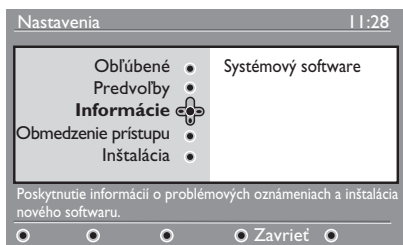

Informácie o softvéri, ktorý je možné prevziať

Ponuka softvéru na prevzatie popisuje softvér a zobrazuje dátum a čas prevzatia.

Nový softvér môže aktualizovať ponuky alebo pridávať nové funkcie. Nový softvér však nedokáže zmeniť spôsob fungovania televízora.

Vždy, keď je k dispozícii nový softvér, odporúčame, aby ste ho prevzali a prijali.

Keď je prevzatie odsúhlasené, softvér sa prevezme v stanovenom čase a dátume.

Pred začiatkom preberania musíte uviesť televízor do pohotovostného režimu.

Ak sa pri preberaní softvéru vyskytne problém, dostanete informáciu o ďalšom plánovanom preberaní softvéru. Stlačením tlačidla **OK** sa vrátite do normálneho režimu používania televízora.

Ak je prevzatie softvéru úspešné, zobrazí sa správa, ktorá vás o tom bude informovať. Stlačením tlačidla **OK** sa vrátite do normálneho režimu používania televízora.

Informácie o novom softvéri a inštrukcie k inovácii môžete získať na lokalite www.philips.com.

Preberanie nového softvéru

1. V ponuke **Nastavenia** stlačením tlačidla **▶** zvolíte režim výberu.
2. Stlačením tlačidla **▲** alebo **▼** vyberte možnosť **Áno** alebo **Nie**. Ak vyberiete možnosť **Áno**, súhlasíte s automatickou aktualizáciou softvéru jeho preberaním v čase, keď bude televízor vypnutý.

V automatickom režime televízor, keď bude v pohotovostnom režime, zistí, či je k dispozícii aktualizácia.

Pri najbližšom zapnutí televízora sa na obrazovke zobrazí správa oznamujúca dostupnosť nového softvéru.

Poznámka: Nový softvér a pokyny k inovácii možno tiež získať na internetovej stránke: www.philips.com/support

3. Stlačením tlačidla **OK** spustíte preberanie nového softvéru.

Používanie ponuky Možnosti

Máte možnosť priameho prístupu k zoznamu obľúbených kanálov a ku konfigurácii jazyka a možnostiam titulkov.

1. Ak je televízor v analógovom režime, stlačením tlačidla **A/D** na diaľkovom ovládači ho prepnete do digitálneho režimu.
2. Stlačením bieleho tlačidla **OPTION** zobrazíte ponuku možností.

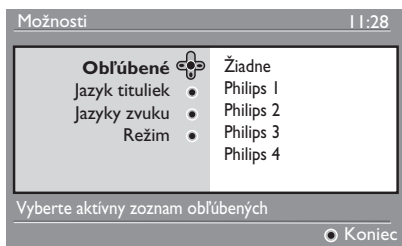

3. Stlačením tlačidla **▲** alebo **▼** vyberete požadovanú možnosť a stlačením tlačidla **▶** vstúpte do doplnkovej ponuky.

Keď skončíte, stlačením bieleho tlačidla **OPTION** zatvorte ponuku. Tento zoznam popisuje podponuky pre ponuku **Možnosti**.

• **Obľúbené**

Slúži na výber zoznamu obľúbených kanálov.

- Stlačením tlačidla **▲** alebo **▼** vyberiete zoznam obľúbených kanálov.
- Stlačením tlačidla **OK** potvrdíte výber.
- Zoznam obľúbených kanálov deaktivujete vybratím položky **Žiadne**.

Informácie o vytváraní zoznamu obľúbených kanálov nájdete v časti *Nastavenie zoznamov obľúbených kanálov* na strane 17.

• **Jazyk tituliek**

Slúži na zmenu jazyka titulkov.

- Stlačením tlačidla **▲** alebo **▼** vyberiete požadovaný jazyk.
- Stlačením tlačidla **OK** potvrdíte výber.

Informácie o trvalej zmene jazyka titulkov nájdete v časti *Nastavenie jazyka a miesta* na strane 14.

• **Jazyky zvuku**

Slúži na zmenu jazyka zvukového výstupu.

- Stlačením tlačidla **▲** alebo **▼** vyberiete požadovaný jazyk.
- Stlačením tlačidla **OK** potvrdíte výber.

Informácie o trvalej zmene jazyka zvukového výstupu nájdete v časti *Nastavenie jazyka a miesta* na strane 14.

• **Režim**

Slúži na príjem rozhlasových staníc, televíznych kanálov alebo služieb.

Poznámka (len pre Spojené kráľovstvo): Televízny zoznam obsahuje rozhlasové stanice aj televízne kanály.

• **Doba trvania nápisu**

Slúži na určenie času, počas ktorého bude informačný panel zobrazený.

Získanie zoznamu programov



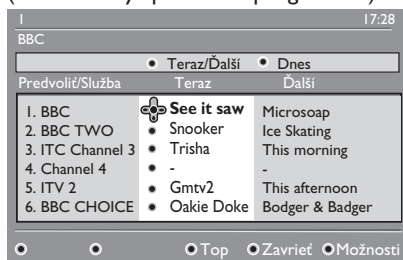

Rýchly a jednoduchý spôsob, ako prezerat zoznam digitálnych programov, vám poskytne Electronic Programme Guide (Elektronický sprievodca programom). V sprievodcovi sa môžete pohybovať a získať z neho podrobné informácie o televíznych programoch.

1. Ak je televízor v analógovom režime, stlačením tlačidla  na diaľkovom ovládači ho prepnete do digitálneho režimu.

2. Stlačením tlačidla  zobrazíte sprievodcu Electronic Programme Guide (Elektronický sprievodca programom).



V aktuálne vybratom zozname obľúbených položiek je zobrazený zoznam digitálnych programov.

3. Stlačením tlačidla  zobrazíte zoznam **Predvolit'/Sluzba**. Prípadne môžete stlačením tlačidla  prejsť do zoznamu **Dnes**.
4. Stlačením tlačidla  alebo  vyberiete požadovaný program.
5. Stlačením farebných tlačidiel aktivujete televízny program. V spodnej časti obrazovky sa zobrazia funkcie sprievodcu televíznymi programami.
6. Stlačením tlačidla  zobrazíte ďalšie informácie o vybratom programe. Tieto informácie sa zobrazia iba vtedy, ak sú k dispozícii.

7. Keď skončíte, stlačením tlačidla  zatvoríte ponuku.

Tento zoznam popisuje podponuku pre ponuku **Možnosti**.

- **Top** (žlté tlačidlo)
Slúži na prechod na začiatok zoznamu.
- **Zavrieť** (modré tlačidlo)
Slúži na zatvorenie sprievodcu televíznymi programami.
- **Možnosti** (biele tlačidlo)
Slúži na výber zoznamu obľúbených kanálov, režimu a tém.

Témy sú oblasti záujmu. Zobraziť môžete napríklad nasledujúce témy: dráma, správy alebo filmy.

Používanie digitálneho teletextu



Poznámka: Digitálny teletext je dostupný iba v Spojenom kráľovstve

Služby digitálneho teletextu sa veľmi líšia od služieb analógového teletextu. Služba digitálneho teletextu obsahuje grafické prvky a text, ktoré vytvoril a reguluje poskytovateľ vysielania. Niektoré digitálne kanály ponúkajú špecializované teletextové služby. Niektoré digitálne kanály ponúkajú aj informácie o vysielaných programoch.



Niekedy má digitálny teletext vyššiu prioritu ako titulky. V takom prípade sa titulky nezobrazia automaticky, keď na kanáli, ktorý vysiela titulky, zatvoríte digitálny teletext. Ak chcete znova zobrazit titulky, stlačte tlačidlo  na diaľkovom ovládači alebo zmeňte kanál.

Pri používaní digitálneho teletextu sa riadte pokynmi na obrazovke.

Pri práci s teletextom sa používajú nasledovné tlačidlá:

- ◀ ▶ ▲ ▼ tlačidlá na pohyb kurzora
- ● ○ ○ ● farebné tlačidlá
-  tlačidlo na zapnutie alebo vypnutie teletextu
-  až  číselné tlačidlá

Ak v digitálnom teletexte nie sú k dispozícii žiadne prepojenia na farebné tlačidlá, ktoré umožňujú ukončit režim teletextu, použite tlačidlo .

Keď prepnete televízor na digitálny kanál so službou teletextu, teletext sa načíta na pozadí. Počkajte, kým sa teletext načíta, a až potom stlačte tlačidlo . Ak stlačíte tlačidlo  skôr, ako je načítanie teletextu ukončené, teletext sa zobrazí s malým oneskorením.

Počas navigácie v teletexte sa budú stránky načítavať s malým oneskorením. Na stránke sa často vysiela výzva alebo oznam, ktorý vás informuje o prebiehajúcej činnosti.

Analógový teletext v digitálnom režime

Poznámka: Analógový teletext je dostupný vo všetkých krajinách

Ak sa na digitálnom kanáli bez služby digitálneho teletextu zobrazí ikona teletextu , znamená to, že analógový teletext je dostupný v digitálnom režime.

Ak chcete zobrazit analógový teletext, stlačte tlačidlo .

Pokiaľ ste ako svoju krajinu vybrali Spojené kráľovstvo, stlačte tlačidlo  a podržte ho aspoň 5 sekundy.

Informácie o používaní funkcií analógového teletextu nájdete v časti *Používanie teletextu* na strane 37.

Používanie podmieneného prístupu

Podmienený prístup používate vtedy, keď si predplatíte niektorých poskytovateľov služieb, ako napríklad „pay TV“.

Televízor obsahuje konektor Common Interface (CI), do ktorého sa vkladá karta Conditional Access (CA).

Ak si predplácať určité služby, poskytovateľ služby vám dodá kartu CA, ako napríklad káblovú kartu alebo inteligentnú kartu. Niektorí poskytovatelia služieb dodávajú aj modul CI, do ktorého sa vkladá karta CA. Modul CI sa niekedy označuje aj ako adaptér PCMCIA.

Ak k vašej karte CA nie je dodaný modul CI, informujte sa u poskytovateľa služby, ako by ste mohli získať modul CI.



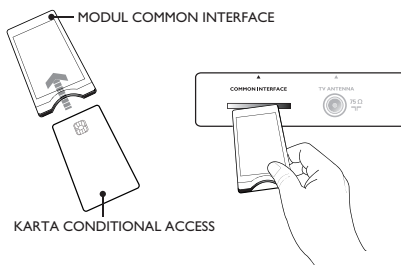

Ak je k vašej karte CA dodaný modul CI, vložte kartu do modulu CI, a potom vložte modul CI do konektora CI v televízore.

Nasledujúce inštrukcie popisujú, ako sa má používať podmienený prístup.

1. Vypnite televízor.
2. Ak je modul dodaný spolu s kartou na sledovanie televíznych programov, vložte kartu CA do modulu CI. Presvedčte sa, či šípka na karte CA ukazuje rovnakým smerom ako šípka na module.
3. Vložte modul CI do konektora CI v televízore.



4. Zapnite televízor.

5. Stlačením tlačidla  zobrazte ponuku **Nastavenia**.
6. Stlačením tlačidla  vyberte možnosť **Obmedzenie prístupu** a potom stlačte tlačidlo .
7. Stlačením tlačidla  zobrazte ponuku **Modul podmieneného prístupu (CAM)**.
8. Stlačením tlačidla  prejdite podľa označenia na obrazovke do funkcií modulu CAM.

DÔLEŽITÉ

Ak nie sú karta CA alebo modul CI vložené, alebo ak sú vložené nesprávne, ponuka CA sa nezobrazí.

To, aké funkcie sa zobrazia na obrazovke, závisí od poskytovateľa služby.

Automatické ladenie analógových kanálov

Analógové kanály môžete automaticky vyhľadávať a ukladať.

1. Ak je televízor v digitálnom režime, stlačením tlačidla **A/D** na diaľkovom ovládači ho prepnete do analógového režimu.

2. Stlačením tlačidla **MENU** zobrazíte ponuku **Hlavné Menu**.

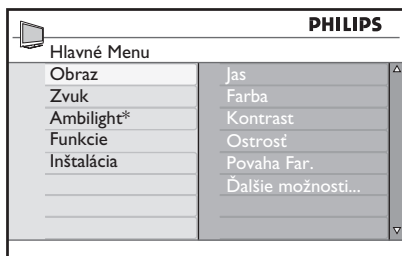

* Dostupné iba pri vybraných modeloch

3. Stlačením tlačidla **▲** alebo **▼** vyberiete možnosť **Inštalácia** a stlačením tlačidla **▶** alebo **OK** zobrazíte ponuku **Inštalácia**.

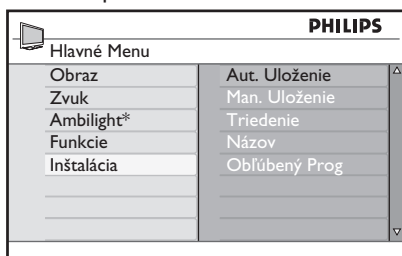

* Dostupné iba pri vybraných modeloch

4. Vyberte možnosť **Aut. Uloženie** a stlačením tlačidla **▶** alebo **OK** spustíte automatické vyhľadávanie kanálov.

Všetky dostupné kanály sa uložia. Automatické ukladanie môže trvať niekoľko minút. Nasledujúca obrazovka zobrazuje priebeh vyhľadávania a počet nájdených kanálov.

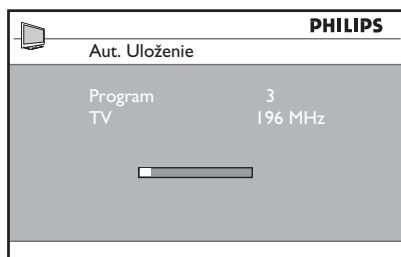

Ak chcete vyhľadávanie ukončiť alebo prerušiť pred dokončením, stlačte tlačidlo **MENU**.

Ak prerušíte automatické ukladanie, všetky kanály sa neuložia. Ak chcete uložiť všetky kanály, spustíte automatické ukladanie odznova.

Automatic Tuning System (ATS)

Ak vysielateľ alebo káblová sieť vysielajú signál automatického triedenia, programy budú očíslované správne. V tom prípade bude inštalácia kompletná. Ak nie je signál automatického triedenia dostupný, môžete na číslovanie programov použiť ponuku **Triedenie**.

Automatic Channel Installation (ACI)

Ak sa zistí prítomnosť káblového systému alebo televízneho kanála s vysielaním ACI, zobrazí sa zoznam programov. Ak je vysielanie ACI dostupné, kanály budú očíslované podľa zvoleného jazyka a krajiny. Ak ACI nie je dostupné, môžete na prečíslovanie kanálov použiť ponuku **Triedenie**.

Poznámka: V analógovom režime nie je možné zmeniť nastavenie jazyka alebo krajiny. Ak chcete zmeniť jazyk alebo krajinu, ukončíte analógový režim a prejdete do digitálneho režimu. Ďalšie informácie nájdete v časti *Nastavenie jazyka a miesta* na strane 14.

Manuálne ladenie analógových kanálov

Analógové kanály môžete ladiť po jednom manuálne.

1. Ak je televízor v digitálnom režime, stlačením tlačidla **AVD** na diaľkovom ovládači ho prepnete do analógového režimu.

2. Stlačením tlačidla **MENU** zobrazíte ponuku **Hlavné Menu**.

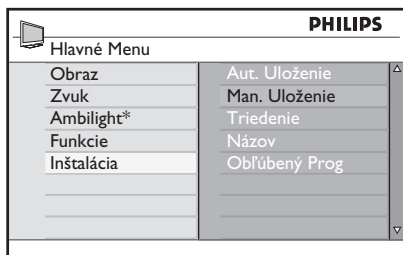

* Dostupné iba pri vybraných modeloch

3. Stlačením tlačidla **▲** alebo **▼** vyberiete možnosť **Inštalácia** a stlačením tlačidla **▶** alebo **OK** zobrazíte ponuku **Inštalácia**.
4. Vyberte možnosť **Man. Uloženie** a stlačením tlačidla **▶** alebo **OK** zobrazte ponuku **Man. Uloženie**.

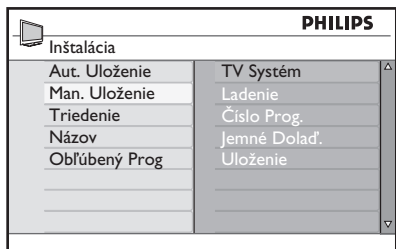

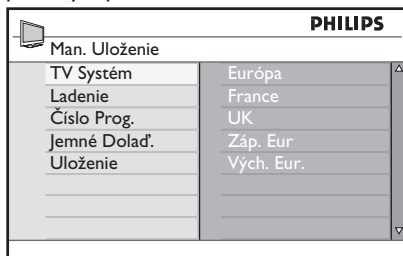

5. Stlačením tlačidla **▲** alebo **▼** vyberte položku v ponuke **Man. Uloženie**.



6. Zobrazte ponuku **TV Systém** a vyberte jednu z nasledujúcich možností:
 - **Európa** (automatické vyhľadanie)
 - **France** (štandard LL)
 - **UK** (štandard I)
 - **Záp. Eur.** (štandard BG)
 - **Vých. Eur.** (štandard DK)
7. Stlačením tlačidla **▶** alebo **OK** potvrdíte výber.
8. Zobrazte ponuku **Ladenie** a stlačením tlačidla **▶** spustíte vyhľadávanie. Keď je nájdený kanál, vyhľadávanie sa zastaví a zobrazí sa názov kanála, ak je k dispozícii. Môžete tiež zadať frekvenciu požadovaného programu, a to stlačením tlačidiel **0** až **9**.
9. Zobrazte ponuku **Číslo Prog.**
10. Stlačením tlačidiel **0** až **9** alebo tlačidiel **▲** a **▼** zadajte číslo, ktoré chcete kanálu priradiť.
11. Ak nie je kvalita príjmu uspokojivá, zobrazte ponuku **Jemné Dolad.** a stlačením tlačidla **▲** alebo **▼** upravte ladenie.
12. Otvorte ponuku **Uloženie** a stlačením tlačidla **▶** alebo **OK** uložte vykonané zmeny. Kanál je uložený.
13. Vyššie uvedené kroky opakujte pre každý kanál, ktorý chcete uložiť.
14. Stlačením tlačidla **◀** sa vrátite k predchádzajúcej ponuke.
15. Stlačením tlačidla **MENU** zatvorte ponuku.

Prečíslovanie kanálov

Čísla, ktoré sú priradené jednotlivým kanálom, môžete zmeniť.

1. Stlačením tlačidla  zobrazíte ponuku **Hlavné Menu**.
2. Stlačením tlačidla ▲ alebo ▼ vyberte možnosť **Inštalácia** a potom stlačením tlačidla ► alebo  otvorte ponuku.

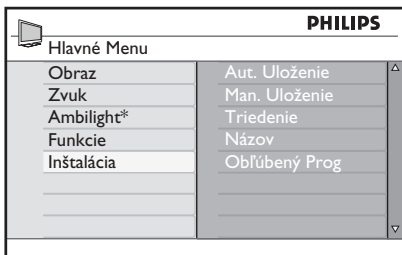

* Dostupné iba pri vybratých modeloch

3. Stlačením tlačidla ▲ alebo ▼ vyberte možnosť **Triedenie** a stlačením tlačidla ► alebo  zobrazte ponuku.

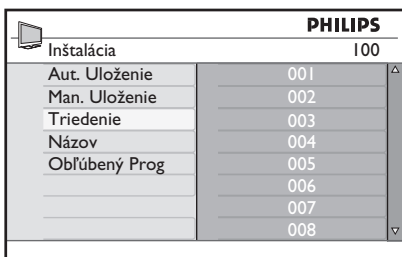

4. Stlačením tlačidla ▲ alebo ▼ vyberte číslo kanála, ktoré chcete zmeniť.
5. Stlačením tlačidla ► spustíte režim triedenia. Všimnite si, že šípka kurzora ukazuje doľava.

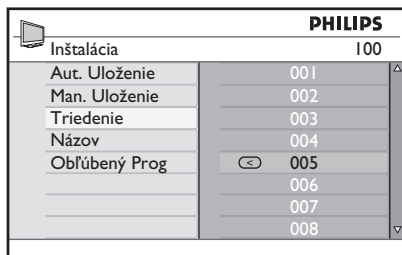

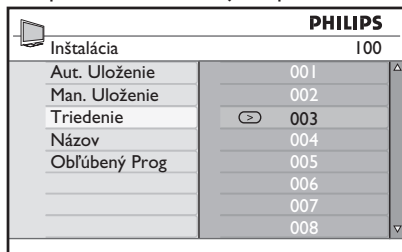

6. Stlačením tlačidla ▲ alebo ▼ vyberte nové číslo kanála a stlačením tlačidla ◀ potvrdte svoju voľbu. Všimnite si, že šípka kurzora ukazuje doprava.



7. Vyššie uvedené kroky opakujte pre každé číslo kanála, ktoré chcete zmeniť.
8. Stlačením tlačidla ◀ sa vráťte k predchádzajúcej ponuke.
9. Stlačením tlačidla  zatvorte ponuku.

Pomenovávanie kanálov

Každému očíslovanému kanálu môžete priradiť názov.

1. Stlačením tlačidla  zobrazíte ponuku **Hlavné Menu**.
2. Stlačením tlačidla ▲ alebo ▼ vyberte možnosť **Inštalácia** a potom stlačením tlačidla ► alebo  otvorte ponuku.

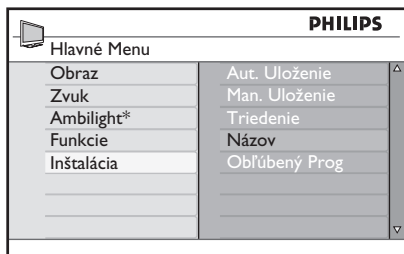

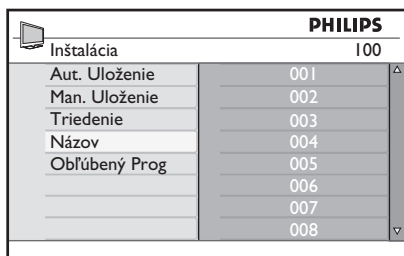

* Dostupné iba pri vybratých modeloch

3. Stlačením tlačidla ▲ alebo ▼ vyberte položku **Názov** a stlačením tlačidla ► alebo  zobrazte ponuku.

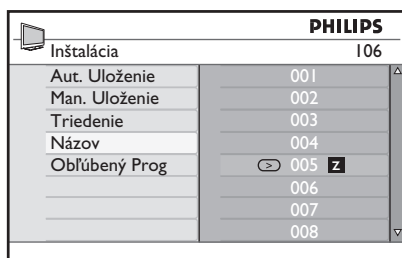

4. Stlačením tlačidla ▲ alebo ▼ vyberte číslo kanála, ktorý chcete pomenovať.
5. Stlačením tlačidla ► zobrazte priestor pre zadanie názvu tohto kanála.
6. Stlačením tlačidla ▲ alebo ▼ vyberte znaky mena.
 - V mene môžete použiť najviac 5 znakov.
 - Stlačením tlačidiel ◀ a ▶ sa môžete pohybovať v priestore pre zadávanie mena.



7. Stlačením tlačidla ► alebo  uložte meno. Po uložení sa názov objaví v ľavom hornom rohu televíznej obrazovky.
8. Stlačením tlačidla ◀ sa vrátite k predchádzajúcej ponuke.
9. Stlačením tlačidla  zatvorte ponuku.

Výber obľúbených kanálov

Môžete vytvoriť zoznam svojich obľúbených kanálov.

Keď na spustenie kanálov použijete tlačidlá **P - / +** na diaľkovom ovládači, budú sa zobrazovať iba obľúbené kanály.

Na prístup ku kanálom, ktoré nie sú na zozname obľúbených, používajte číselné tlačidlá **0** až **9**.

Pridávanie a odstraňovanie kanálov zo zoznamu obľúbených kanálov

1. Stlačením tlačidla **MENU** (ANALOG) zobrazíte ponuku **Hlavné Menu**.
2. Stlačením tlačidla **▲** alebo **▼** vyberte možnosť **Inštalácia** a potom stlačením tlačidla **▶** alebo **OK** otvorte ponuku.

PHILIPS	
Hlavné Menu	
Obraz	Aut. Uloženie
Zvuk	Man. Uloženie
Ambilight*	Triedenie
Funkcie	Názov
Inštalácia	Obľúbený Prog

* Dostupné iba pri vybratých modeloch

3. Stlačením tlačidla **▲** alebo **▼** vyberte možnosť **Obľúbený Prog** a stlačením tlačidla **▶** alebo **OK** zobrazte ponuku.
4. Stlačením tlačidla **▲** alebo **▼** vyberte číslo kanála, ktorý chcete pridať alebo odstrániť zo zoznamu.

PHILIPS	
Inštalácia	100
Aut. Uloženie	001 ✓
Man. Uloženie	002 ✓
Triedenie	003 ✓
Názov	004 ✓
Obľúbený Prog	005 ✓
	006 ✓
	007 ✓
	008 ✓

5. Stlačením tlačidla **▶** alebo **OK** pridajte alebo odstráňte požadovaný kanál zo zoznamu.
 - Keď sa v pravej časti ponuky zobrazí znak **✓**, znamená to, že kanál je na zozname obľúbených kanálov.
 - Keď sa v pravej časti ponuky nezobrazí znak **✓**, znamená to, že kanál nie je na zozname obľúbených kanálov.





PHILIPS	
Inštalácia	100
Aut. Uloženie	001 ✓
Man. Uloženie	002 ✓
Triedenie	003 ✓
Názov	004 ✓
Obľúbený Prog	005 ✓
	006 ✓
	007 ✓
	008 ✓

6. Stlačením tlačidla **◀** sa vráťte k predchádzajúcej ponuke.
7. Stlačením tlačidla **MENU** (ANALOG) zatvorte ponuku.

Nastavenie časovača



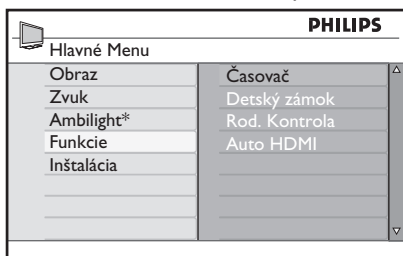

Televízor môžete naprogramovať tak, aby sa v určitom čase prepol na iný kanál, alebo aby sa v určenom čase zapol z pohotovostného režimu.

Časovač môžete nastavovať, len keď je televízor v pohotovostnom režime.







1. Stlačením tlačidla  zobrazíte ponuku **Hlavné Menu**.
2. Stlačením tlačidla  alebo  vyberte možnosť **Funkcie** a stlačením tlačidla  alebo  zobrazíte ponuku.

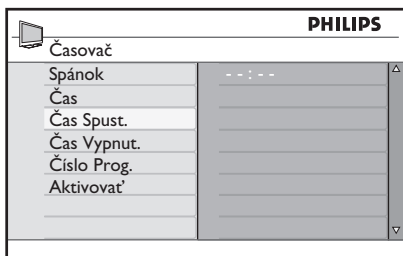

* Dostupné iba pri vybraných modeloch

3. Stlačením tlačidla  alebo  zobrazíte položku **Časovač**.
4. Stlačením tlačidla  alebo  vyberte možnosť v ponuke **Časovač**.



5. Stlačením tlačidiel , , ,  alebo číselných tlačidiel  až  upravte nastavenia časovača.
 - Ak necháte televízor stlačením tlačidla  v pohotovostnom režime, prijímač sa v naprogramovanom čase automaticky zapne.

- Ak necháte televízor zapnutý, v určenom čase **Čas Spust.** prepne kanál a v čase **Čas Vypnut.** prejde do pohotovostného režimu.

Tento zoznam popisuje možnosti časovača:

- **Spánok**
Slúži na výber časového intervalu, po skončení ktorého sa televízor prepne do pohotovostného režimu. Vybratím možnosti **Vypnutý** túto funkciu deaktivujete

Poznámka: Počas poslednej minúty nastaveného času režimu spánku sa na obrazovke zobrazí odpočítavanie. Stlačením ľubovoľného tlačidla na diaľkovom ovládači zrušíte vypnutie televízora.

- **Čas**
Slúži na zadanie aktuálneho času.
- **Čas Spust.**
Slúži na zadanie času spustenia časovača. V tomto čase sa televízor zapne z pohotovostného režimu alebo sa prepne na iný kanál.
- **Čas Vypnut.**
Slúži na zadanie času vypnutia časovača. V tomto čase sa televízor vypne.
- **Číslo Prog.**
Slúži na zadanie čísla kanála.
- **Aktivovať**
Toto nastavenie obsahuje možnosti:
 - **Vyp.** na zrušenie
 - **Jeden Raz** pre jednorazový budík
 - **Denne** pre každodenný budík

Blokovanie kanálov (rodičovská kontrola)

Televízne kanály môžete zablokovať, aby ich nemohli sledovať deti.

Zobrazenie ponuky Rod. Kontrola

1. Stlačením tlačidla ^{ANALOG} **MENU** zobrazíte ponuku **Hlavné Menu**.
2. Stlačením tlačidla ▲ alebo ▼ vyberte možnosť **Funkcie** a stlačením tlačidla ► alebo **OK** zobrazte ponuku.

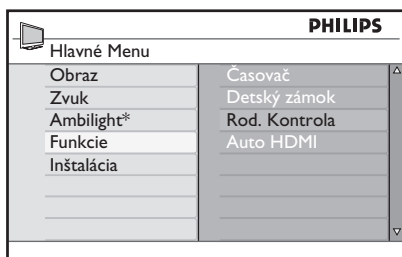

* Dostupné iba pri vybratých modeloch

3. Stlačením tlačidla ▼ vyberte možnosť **Rod. Kontrola** a stlačením tlačidla ► alebo **OK** zobrazte ponuku.

Vytvorenie kódu pin pre rodičovskú kontrolu

1. Podľa popisu vo vyššie uvedenej časti *Zobrazenie ponuky Rod. Kontrola*.

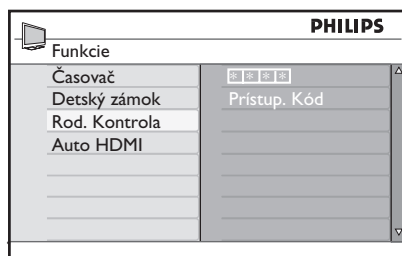

2. Zadajte prístupový kód **0711**. Na jeho zadanie použite číselné tlačidlá **0** až **9**. Na obrazovke sa zobrazí slovo **Nesprávny**.

3. Znovu zadajte prístupový kód **0711**. Televízor vás vyzve, aby ste zmenili kód.
4. S použitím číselných tlačidiel **0** až **9** zadajte vlastný štvorčíselný kód a potvrdte ho.

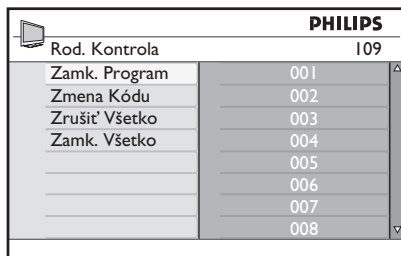

5. Stlačením tlačidla ◀ sa vrátite k predchádzajúcej ponuke.
6. Stlačením tlačidla ^{ANALOG} **MENU** zatvorte ponuku.

Zablokovanie a odblokovanie vybratých kanálov

1. Podľa popisu vo vyššie uvedenej časti *Zobrazenie ponuky Rod. Kontrola*.
2. Stlačením číselných tlačidiel **0** až **9** zadajte svoj prístupový kód. Zobrazí sa ponuka **Rod. Kontrola**.
3. Stlačením tlačidla ► zobrazte možnosť **Zamk. Program**.

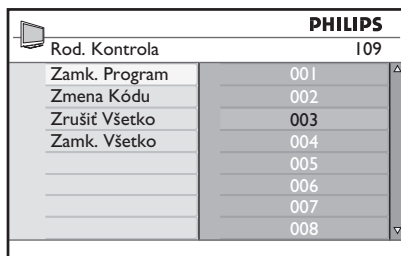

4. Stlačením tlačidla ▲ alebo ▼ vyberte kanál, ktorý chcete zablokovať alebo odblokovať.

Blokovanie kanálov (rodičovská kontrola) (pokračovanie)

5. Stlačením tlačidla ◀ alebo ▶ zablokujete alebo odblokujete vybratý kanál.





Keď je kanál zablokovaný, vedľa čísla zablokovaného kanála sa zobrazí symbol visiaceho zámku .

PHILIPS	
Rod. Kontrola	109
Zamk. Program	001
Zmena Kódu	002
Zrušiť Všetko	003 
Zamk. Všetko	004
	005
	006
	007
	008

6. Stlačením tlačidla ◀ sa vrátite k predchádzajúcej ponuke.

7. Stlačením tlačidla  zatvorte ponuku.

Zmena kódu pin pre rodičovskú kontrolu

- Podľa popisu v časti *Zobrazenie ponuky Rod. Kontrola* na strane 29 zobrazte ponuku Rod. Kontrola.
- Pomocou číselných tlačidiel  až  zadajte vlastný štvorčíselný kód
- Stlačením tlačidla ▼ vyberte možnosť **Zmena Kódu**.
- Stlačením tlačidla ▶ prejdite do režimu **Zmena Kódu**.
- Pomocou číselných tlačidiel  až  zadajte kód.
- Opätovným zadáním kódu tento kód potvrdte.

Zablokovanie a odblokovanie všetkých kanálov

- Podľa popisu v časti *Zobrazenie ponuky Rod. Kontrola* na strane 29 zobrazte ponuku Rod. Kontrola.
- Stlačením tlačidla ▼ vyberte možnosť **Zrušiť Všetko** alebo **Zamk. Všetko**.
- Stlačením tlačidla ▶ zobrazte ponuku **Zrušiť Všetko** alebo **Zamk. Všetko**.
- Stlačením tlačidla ▶ vymažte všetky kanály alebo zamknite všetky kanály.

Zamknutie bočného ovládacieho panela (detský zámok)

Ovládací panel na boku televízora môžete zamknúť, aby ste deťom zabránili prepínať kanály. Nezabráňte tak sebe ani deťom prepínať kanály pomocou diaľkového ovládača.

1. Stlačením tlačidla ^{ANALOG} (MENU) zobrazíte ponuku **Hlavné Menu**.
2. Stlačením tlačidla ▲ alebo ▼ vyberte možnosť **Funkcie** a stlačením tlačidla ► alebo (OK) zobrazte ponuku.
3. Stlačením tlačidla ▼ vyberte možnosť **Detský zámok** a stlačením tlačidla ► alebo (OK) zobrazte ponuku.

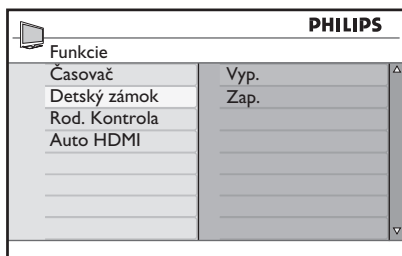

4. Stlačením tlačidla ▲ or ▼ vyberte možnosť **Zap.** alebo **Vyp.**
5. Stlačením tlačidla ► alebo (OK) potvrdíte výber.
6. Stlačením tlačidla ◀ sa vrátte k predchádzajúcej ponuke.
7. Stlačením tlačidla ^{ANALOG} (MENU) zatvorte ponuku.

Využitie funkcie Ambilight

Táto časť sa týka iba televízorov, ktoré sú vybavené funkciou Ambilight.

Zapnutie a vypnutie funkcie Ambilight

1. Stlačením tlačidla  zobrazíte ponuku **Hlavné Menu**.
2. Stlačením tlačidla ▲ alebo ▼ vyberte možnosť **Ambilight** a stlačením tlačidla ► alebo **OK** zobrazte ponuku.

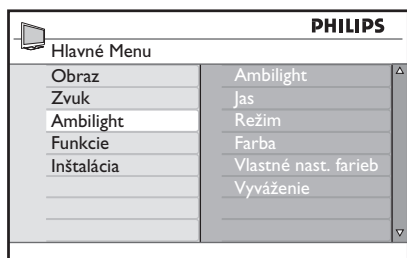

3. Stlačením tlačidla ▲ or ▼ vyberte možnosť **Zap.** alebo **Vyp.**

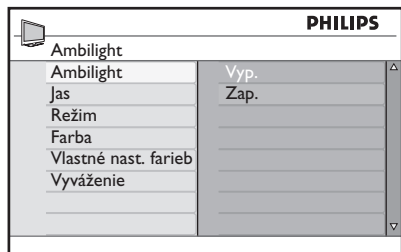

4. Stlačením tlačidla ◀ sa vráťte k predchádzajúcej ponuke.
5. Stlačením tlačidla  zatvorte ponuku.

Konfigurácia nastavení funkcie Ambilight



1. Vykonať kroky 1 až 3, aby ste del otvorili ponuku **Ambilight**.
2. Stlačením tlačidiel ▲ a ▼ vyberte jednu z nasledujúcich možností: **Jas**, **Režim**, **Farba**, **Vlastné nast. farieb** alebo **Vyváženie**.
3. Stlačením tlačidla ► alebo **OK** potvrdíte výber.
4. Stlačením tlačidiel ▲ a ▼ vyberte možnosti pre funkciu.
5. Nakonfigurujte možnosť a stlačením tlačidla ► alebo **OK** potvrdíte konfiguráciu.

Tento zoznam popisuje možnosti funkcie Ambilight:



- **Jas**
Slúži na úpravu jasů lampy Ambilight.
- **Režim**
Slúži na výber jedného z nasledujúcich predvolených režimov: Farba, Miernejší, Mierny a Dynamický.
- **Farba**
Slúži na výber jednej z nasledujúcich farebných tém: Teplá Biela, Chladná Biela, Modrá, Červená, Zelená, Žltá, Fialová, Vlastná.
Poznámka: Táto možnosť sa zobrazí iba vtedy, keď vyberiete vyššie popísaným postupom z ponuky *Režim* položku *Farba*.
- **Vlastné nast. farieb**
Slúži na nastavenie sýtosti farieb alebo palety.
Poznámka: Táto možnosť sa zobrazí iba vtedy, keď vyberiete vyššie popísaným postupom z ponuky *Farba* položku *Vlastná*.
- **Vyváženie**
Slúži na úpravu intenzity farieb po stranách obrazu.

Prispôsobenie obrazových a zvukových nastavení

Nastavenia obrazu a zvuku môžete upraviť.

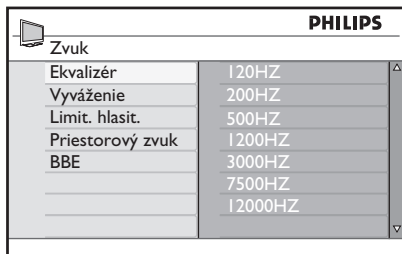
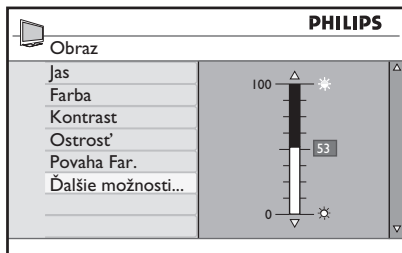
1. Stlačením tlačidla ^{ANALOG}  zobrazíte ponuku **Hlavné Menu**.
2. Stlačením tlačidla ▲ alebo ▼ vyberte možnosť **Obraz** alebo **Zvuk** a stlačením tlačidla ► alebo  zobrazte ponuku.



3. Stlačením tlačidla ▲ alebo ▼ vyberte nastavenie pre **Obraz** alebo **Zvuk** a stlačením tlačidla ► alebo  zobrazte nastavenie.
4. Stlačením tlačidla ▲ alebo ▼ prispôsobte nastavenie pre **Obraz** alebo **Zvuk**.
5. Stlačením tlačidla ◀ sa vráťte k predchádzajúcej ponuke.
6. Stlačením tlačidla ^{ANALOG}  zatvorte ponuku.

Nastavenia obrazu

Tento zoznam popisuje nastavenia obrazu:

- **Jas**
Slúži na zmenu jasú obrazovky.

- **Farba**
Slúži na zmenu intenzity farieb.
- **Kontrast**
Slúži na zmenu rozdielu medzi svetlými a tmavými odtieňmi v rozsahu kontrastu televízora.
- **Ostrosť**
Slúži na zvýšenie alebo zníženie ostrosti.
- **Povaha Far.**
Slúži na výber z nasledujúcich farebných nastavení: Studené (viac modrá), Normálny (vyvážená) alebo Teplý (viac červená).

Ďalšie možnosti...

- **Kontrast+**
Slúži na zvýšenie rozsahu kontrastu televízora. Funkciu Kontrast+ aktivujete vybratím možnosti **Zap**.
- **Active Control**
Slúži na automatické prispôsobenie nastavení obrazu na optimálnu kvalitu obrazu pri ľubovoľnom signáli.
- **Zniž. Šumu**
Slúži na zníženie šumu obrazu (biele bodky) v podmienkach slabého televízneho signálu. Funkciu zníženia šumu aktivujete vybratím možnosti **Zap**.
- **Zniž. Artefaktov**
Slúži na vyhladenie prechodov na digitálny obsah.
- **Dig. Natural Motion**
Slúži na odstránenie efektu chvenia vo filmoch.

Zvukové nastavenia

Tento zoznam popisuje zvukové nastavenia:

- **Ekvalizér**
Slúži na úpravu farby zvuku.
- **Vyváženie**
Slúži na vyváženie zvuku, vychádzajúceho z ľavého a z pravého reproduktora.

Prispôsobenie obrazových a zvukových nastavení (pokračovanie)

- Limit. Hlasit.
Slúži na obmedzenie náhleho zvýšenia hlasitosti, najmä počas prepínania medzi programami alebo počas reklamných blokov.
- Priestorový zvuk
 - Umožňuje výber medzi možnosťami **Priestorový zvuk** a **Stereo** pri vysielaní v režime stereo.
 - Umožňuje výber medzi možnosťami **Mono** a **Priest. Zvuk** pri vysielaní v režime mono.
- BBE (High definition sound)
Slúži na obnovenie čistoty a charakteru zvuku pre lepšiu zrozumiteľnosť reči a hudobný realizmus.

Použitie funkcií Smart obraz a Smart zvuk

Použitie funkcie Smart obraz

Môžete prepínať medzi možnosťami výberu dopredu definovaných nastavení obrazu.

Stlačením tlačidla  budete prechádzať týmito nastaveniami.

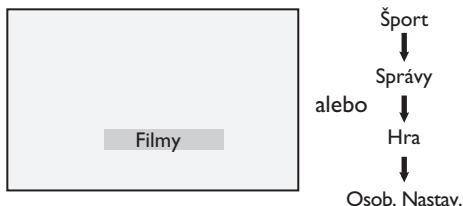

Nastavenie **Osob. Nastav.** je nastavenie, ktoré vytvoríte prostredníctvom ponuky **Obraz** v ponuke **Hlavné Menu**. To je jediné nastavenie funkcie **Smart obraz**, ktoré sa dá zmeniť. Všetky ostatné nastavenia sú predvolené.

Tento zoznam je prehľadom možností funkcie Smart obraz:

- **Filmy**
Nastavenia jasného a ostrého obrazu, ktorý zabezpečí skvelý filmový zážitok.
- **Šport**
Ideálne na užívanie si svojich obľúbených športových programov a prirodzených nastavení.
- **Správy**
Vhodné na sledovanie v tmelnom svetle a tmavom prostredí s uvoľnenou atmosférou.
- **Hra**
Pre osobné počítače, hracie konzoly, playstation atď.
- **Osob. Nastav.**
Prispôsobené nastavenia, ktoré ste určili prostredníctvom ponuky **Obraz** v ponuke **Hlavné Menu**.

Použitie funkcie Smart zvuk

Môžete prepínať medzi možnosťami výberu dopredu definovaných zvukových nastavení.

Stlačením tlačidla  budete prechádzať týmito nastaveniami.

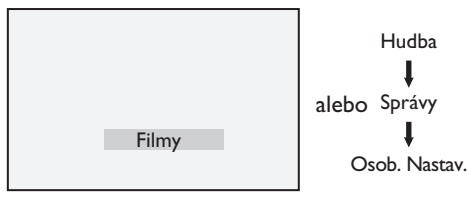

Nastavenie **Osob. Nastav.** je nastavenie, ktoré vytvoríte prostredníctvom ponuky **Zvuk** v ponuke **Hlavné Menu**. To je jediné nastavenie funkcie **Smart zvuk**, ktoré sa dá zmeniť. Všetky ostatné nastavenia sú predvolené.

Tento zoznam je prehľadom možností funkcie Smart zvuk:

- **Filmy**
Dokonalý pocit filmového zvuku s použitím fantastického zvuku basového reproduktora subwoofer.
- **Hudba**
Výrazná, čistá, strhujúca hudba, ktorá zvyšuje vaše zvukové dojmy.
- **Správy**
Vysoko kvalitný zvuk, ktorý zdôrazňuje živosť a hĺbku zvuku.
- **Osob. Nastav.**
Prispôsobené nastavenia, ktoré ste naštudovali prostredníctvom ponuky **Zvuk** v ponuke **Hlavné Menu**.

Obrazové formáty

Obraz môže byť vysielaný v rôznych formátoch. Stláčaním tlačidla  môžete prechádzať cez jednotlivé formáty zobrazenia a vybrať z nich taký, ktorá vám najviac vyhovuje.

Widescreen

Obraz sa zobrazí v pôvodnom pomere strán obrazu vysielaného vo formáte 16:9.

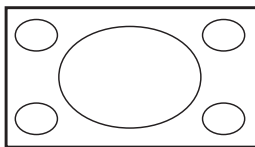

Poznámka: Ak v tomto režime zobrazíte obraz vo formáte 4:3, bude horizontálne natiahnutý.

4:3

Obraz sa zobrazuje vo formáte 4:3 a na oboch stranách obrazu sa zobrazuje čierny pás.

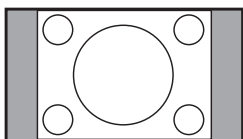

Zoom 14:9

Zobrazovaný formát obrazu má pomer strán 14:9. Na obidvoch stranách obrazu zostanú tenké čierne pásiky a vrch a spodok obrazu sú odrezané.

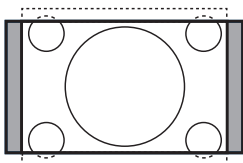

Zoom 16:9

Obraz sa zväčší na formát 16:9. Tento režim sa odporúča pri zobrazovaní obrazu s čiernymi pásmi na hornej a spodnej strane (tzv. formát „letterbox“). V tomto režime sa orežú väčšie časti na hornej a spodnej strane obrazu.

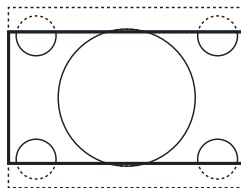

Titulk. Zoom

Tento režim sa používa na zobrazenie obrazu vo formáte 4:3 pomocou celého povrchu obrazovky tak, aby titulky zostali viditeľné. Kúsok hornej časti obrazu sa oreže.

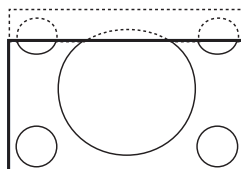

SuperZoom



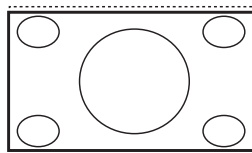



Tento režim sa používa na zobrazenie obrazu vo formáte 4:3 pomocou celého povrchu obrazovky tak, že sa zväčšia bočné strany obrazu.

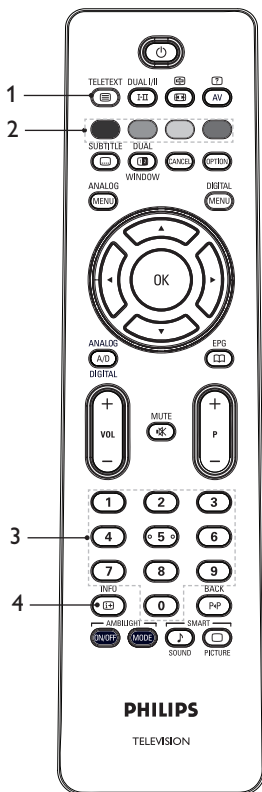

Používanie teletextu

Teletext je informačný systém, ktorý vysielajú niektoré televízne kanály. Teletext možno používať ako noviny. Taktiež ponúka prístup k titulkom pre divákov s poškodením sluchu alebo pre divákov, ktorí nerozumejú jazyku vysielanej zvukovej stopy.







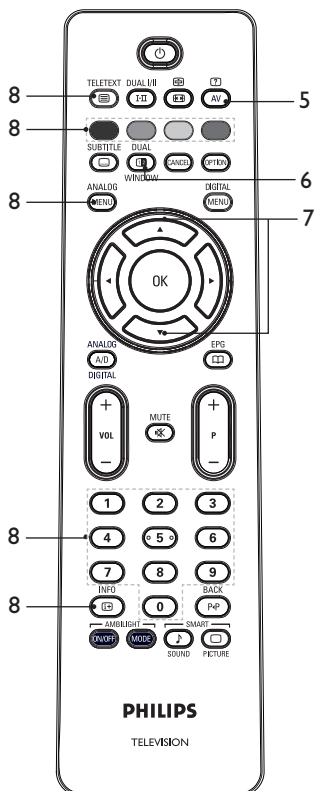

1. Teletext On/Off  Slúži na **zapnutie** alebo **vypnutie**. Zobrazí sa stránka s obsahom ponúkajúca zoznam dostupných položiek. Každá položka má príslušné trojčiferné číslo strany. Ak zvolený kanál nevysiela teletext, zobrazí sa označenie 100 a obrazovka zostane prázdna. Teletext vypnete opätovným stlačením tlačidla .
2. Priamy prístup  Slúži na priamy prístup k položkám. V spodnej časti obrazovky sa zobrazujú farebné oblasti. Kým nie je položka alebo stránka dostupná, farebné oblasti blikajú.
3. Voľba stránky  až  Tieto tlačidlá slúžia na zadanie čísla požadovanej strany teletextu. Ak chcete napríklad zobrazíť stranu 120, zadajte číslo 120. Číslo sa zobrazuje v ľavom hornom rohu obrazovky. Pri nájdení stránky počítadlo zastaví vyhľadávanie a stránka sa zobrazí. Ďalšie stránky zobrazíte zopakovaním tohto postupu. Ak počítadlo pokračuje vo vyhľadávaní, stránku nemožno zobrazíť. Ak sa to stane, vyberte iné číslo.
4. Obsah  Slúži na návrat na stránku s obsahom. Stránka s obsahom je obvykle buď stránka 100 alebo ponuka najvyhľadávanejšieho zoznamu.



Používanie teletextu (pokračovanie)









5. **Skryté informácie** 
Slúži na skrytie alebo zobrazenie skrytých informácií, ako sú napríklad riešenia hier alebo hádaniek.

6. **TV obraz/Teletext**  
- Stlačením a podržaním tlačidla  spustíte režim zobrazenia teletextu.
 - Stlačením tlačidla  zobrazíte teletext na pravej a televízny obraz na ľavej strane obrazovky.
 - Stlačením tlačidla  sa vrátite do režimu zobrazenia televízneho obrazu na celú obrazovku.

- Stlačením tlačidla  sa vrátite do režimu zobrazenia teletextu na celú obrazovku.

7. **Zväčšiť stránku**  
Slúži na zobrazenie vrchnej alebo spodnej časti stránky. Opätovným stlačením tlačidla zobrazíte stránku v normálnej veľkosti.
8. **Oblúbené stránky**
Slúži na zobrazenie oblúbených stránok. Táto možnosť je dostupná len v analógovom režime. Na oblúbené stránky môžete prejsť stlačením farebných tlačidiel. Po nastavení budú tieto oblúbené stránky predvolené vždy pri aktivácii teletextu. Oblúbené stránky uložíte nasledujúcim postupom:



- Stlačením tlačidla  zapnete zobrazenie teletextu.
- Stlačením tlačidla  prejdete do režimu oblúbených stránok.
- Pomocou tlačidiel  až  zadajte stránku teletextu, ktorú chcete uložiť ako oblúbenú.
- Stlačte a podržte požadované farebné tlačidlo približne na 5 sekúnd. Číslo stránky sa zobrazí vo farebnej oblasti. Stránka je uložená.
- Zopakujte vyššie uvedený postup pre ďalšie farebné tlačidlá.
- Ak chcete ukončiť režim oblúbených stránok, stlačte tlačidlo .
- Ak chcete ukončiť režim teletextu, stlačte tlačidlo .
- Ak chcete zrušiť oblúbené stránky, stlačte a podržte tlačidlo  približne na 5 sekúnd, aby ste prešli na oblúbené stránky.

Používanie televízora v režime vysokého rozlíšenia

Pripojenie zariadenia s vysokým rozlíšením k televízoru



1. Pripojte výstupy zariadení HDMI alebo DVI s vysokým rozlíšením do ľubovoľného konektora HDMI na televízore. Použite kábel z rozhrania HDMI na rozhranie DVI alebo kábel z rozhrania HDMI na rozhranie HDMI.

Prípadne môžete pripojiť výstup zariadenia YPbPr s vysokým rozlíšením k vstupnému konektoru komponentného videa televízora.

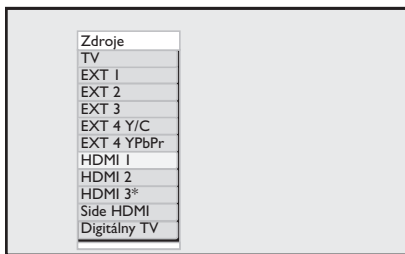





2. Ak používate kábel z rozhrania HDMI na rozhranie DVI, pripojte audio konektor zariadenia s vysokým rozlíšením do ľavého alebo pravého audio konektora na bočnej strane televízora.
3. Stlačením tlačidla  zobrazíte zoznam Zdroje.
4. Stlačením tlačidla  alebo  vyberte správny zdroj HDMI.









* Dostupné iba pri vybraných modeloch

5. Stlačením tlačidla  alebo  potvrdíte vybraný zdroj.

Prispôsobenie nastavení obrazu alebo zvuku v režime vysokého rozlíšenia

1. Stlačením tlačidla  zobrazíte ponuku **Hlavné Menu**.
2. Stlačením tlačidla  alebo  vyberte možnosť **Obraz** alebo **Zvuk**, a stlačením tlačidla  alebo  zobrazte ponuku.
3. Stlačením tlačidla  alebo  vyberte

nastavenie **Obraz** alebo **Zvuk** a stlačením tlačidla  alebo  zobrazte nastavenie.

4. Stlačením tlačidla  alebo  prispôsobte nastavenie **Obraz** alebo **Zvuk**.
5. Stlačením tlačidla  sa vráťte k predchádzajúcej ponuke.
6. Stlačením tlačidla  zatvorte ponuku.

Nastavenia obrazu v režime vysokého rozlíšenia

Všetky nastavenia obrazu v režime PC, okrem funkcií Horizontal Shift a Vertical Shift, sú rovnaké ako nastavenia obrazu v televíznom režime.

- Horizontal Shift
Slúži na úpravu vodorovnej polohy obrazu.
- Vertical Shift
Slúži na úpravu zvislej polohy obrazu









Nastavenia zvuku v režime vysokého rozlíšenia

Všetky nastavenia zvuku v režime vysokého rozlíšenia sú rovnaké ako nastavenia zvuku v televíznom režime.

Konfigurácia televízora v režime vysokého rozlíšenia

Televízor je nutné nakonfigurovať v režime vysokého rozlíšenia v prípade, že k nemu pripojíte zariadenie, ktoré podporuje nasledujúce druhy rozlíšenia: 480p, 720p, 1080i alebo 1080p.

Ponuka **Funkcie** obsahuje možnosť **Výber režimu** a možnosť **Formát**.

1. Stlačením tlačidla  zobrazíte ponuku **Hlavné Menu**.
2. Stlačením tlačidla  alebo  vyberte možnosť **Funkcie** a stlačením tlačidla  alebo  zobrazte ponuku.
3. Stlačením tlačidla  vyberte položku **Výber režimu** a stlačením tlačidla  alebo  zobrazte nastavenie.

Používanie televízora v režime vysokého rozlíšenia (pokračovanie)

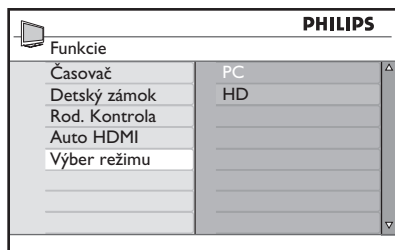



4. Stlačením tlačidla ▲ alebo ▼ vyberte možnosť **HD**.
5. Stlačením tlačidla ◀ sa vráťte k predchádzajúcej ponuke.
6. Stlačením tlačidla  zatvorte ponuku.

Zobrazenie v režime Native 1080

Poznámka: V režime zobrazovania Native 1080p môžu pracovať iba televízory s plným režimom HD 1080p.

Keď pripojíte zariadenie s vysokým rozlíšením, ktoré podporuje rozlíšenie 1080i alebo 1080p, funkcia **Displej (native 1080)** je dostupná v ponuke **Funkcie**. Táto funkcia umožňuje sledovať originálny formát vysokého rozlíšenia v režime 1080i a 1080p.

1. Stlačením tlačidla  zobrazíte ponuku **Hlavné Menu**.
2. Stlačením tlačidla ▲ alebo ▼ zobrazte možnosť **Funkcie** a stlačením tlačidla ▶ alebo  zobrazte ponuku.
3. Stlačením tlačidla ▼ vyberte možnosť **Displej**.

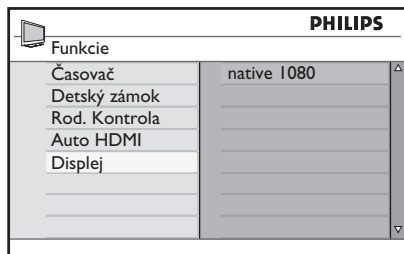

4. Stlačením tlačidla ▶ zobrazte režim **Displej**.
5. Stlačením tlačidla ▶ dvakrát zobrazte možnosť **Vyp./Zap.** v ponuke **native 1080**.

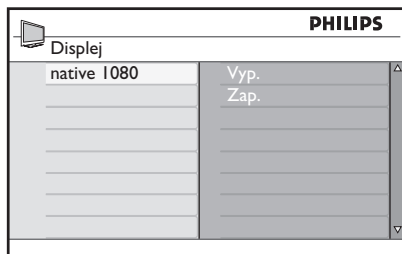

6. Stlačením tlačidiel ▲ ▼ vyberte možnosť **Vyp.** alebo **Zap.** Ak chcete sledovať režim native 1080, vyberte možnosť **Zap.**
7. Stlačením tlačidla ◀ sa vráťte k predchádzajúcej ponuke.
8. Stlačením tlačidla  zatvorte ponuku.

Podporované formáty

V nasledujúcich tabuľkách sa nachádza zoznam podporovaných formátov pre režim vysokého rozlíšenia.

HD	720p	1080p	1080i
SD	480i		576i



Poznámka: Televízor Philips je kompatibilný s rozhraním HDMI. Ak nemáte dobrý obraz, zmeňte formát videa na periférnych zariadeniach. Napríklad v prípade prehrávača DVD vyberte formát 480p, 576p, 720p, 1080i alebo 1080p. V tomto prípade nejde o poruchu televízneho prijímača.

Používanie televízora v režime vysokého rozlíšenia (pokračovanie)

Používanie funkcie Auto HDMI



Pri prvom pripojení zariadenia prostredníctvom pripojenia HDMI sa televízor automaticky prepne na príslušný kanál HDMI. Pri nasledujúcich pripojeniach HDMI sa televízor už automaticky neprepína.

Vypnutie funkcie Auto HDMI

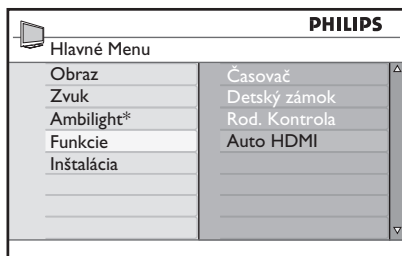
1. Stlačením tlačidla  zobrazíte hlavnú ponuku **Hlavné Menu**.
2. Pomocou tlačidiel ▲ alebo ▼ vyberte položku **Funkcie** a vstúpte do ponuky stlačením tlačidla ► alebo .



* Dostupné iba pri vybratých modeloch

3. Pomocou tlačidla ▼ vyberte položku **Auto HDMI** a vstúpte do ponuky stlačením tlačidla ► alebo .
4. Pomocou tlačidla ▲ alebo ▼ vyberte položku **Vyp.**
5. Pomocou tlačidla ► alebo  potvrdíte výber.

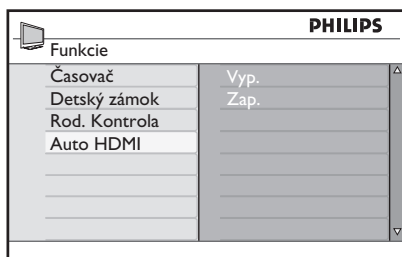

6. Stlačením tlačidla ◀ sa vrátite do predchádzajúcej ponuky.

7. Stlačením tlačidla  odídte z ponuky

HDMI I.3a CEC

Váš televízny prijímač má možnosť pripojenia HDMI-CEC s inými zariadeniami. Nasledujúce popisy platia pre zariadenia, ktoré sú kompatibilné s CEC (Consumer Electronic Control) a pripojené k televíznemu prijímaču pomocou kábla HDMI.

Prehrávanie jediným dotykom

Ak pripojíte televízny prijímač k zariadeniam podporujúcim prehrávanie stlačením jediného tlačidla, môžete ovládať súčasne televízor aj tieto zariadenia pomocou jediného diaľkového ovládača. Keď napríklad stlačíte prehrávanie na diaľkovom ovládači zariadenia DVD, televízor Philips automaticky prepne na správny kanál, kde sa zobrazí obsah disku DVD.

Úsporný režim

Keď pripojíte televízny prijímač k zariadeniam, ktoré podporujú úsporný režim, na uvedenie obidvoch zariadení do úsporného režimu vám postačí diaľkový ovládač televízora. Ak chcete uviesť zariadenie do úsporného režimu, stlačte tlačidlo  na diaľkovom ovládaní televízora a podržte ho 3 až 4 sekundy.

Používanie televízora ako monitora osobného počítača

Ak pripojíte výstup HDMI alebo DVI osobného počítača ku ktorémukoľvek televízornému konektoru HDMI, môžete používať televízor ako monitor osobného počítača. Použite kábel z rozhrania HDMI na rozhranie DVI alebo kábel z rozhrania HDMI na rozhranie HDMI. Pripojenie prostredníctvom rozhrania VGA nie je podporované.

Ak používate na pripojenie osobného počítača k televízoru konektor HDMI, možno budete musieť zmeniť rozlíšenie alebo nastavenia osobného počítača. Na obrazovke sa môže zobraziť dialógové okno a na návrat do režimu sledovania televízie bude potrebné stlačiť tlačidlo OK. Informácie o zmene rozlíšenia alebo o nastaveniach osobného počítača nájdete v príručke k osobnému počítaču.

Pripojenie osobného počítača k televízoru

1. Pripojte výstup HDMI alebo DVI osobného počítača do ľubovoľného konektora HDMI na televízore. Použite kábel z rozhrania HDMI na rozhranie DVI alebo kábel z rozhrania HDMI na rozhranie HDMI.
2. Ak používate kábel z rozhrania HDMI na rozhraní DVI, pripojte audio konektor osobného počítača k ľavému alebo pravému audio konektoru na bočnej strane televízora.
3. Stlačením tlačidla  zobrazte **Zdroje**.
4. Stlačením tlačidla  alebo  vyberte správny zdroj HDMI.

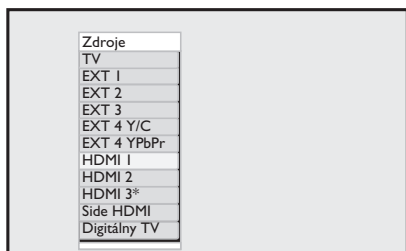

* Dostupné iba pri vybraných modeloch

5. Stlačením tlačidla  alebo  potvrdíte vybraný zdroj.

Prispôsobenie nastavení obrazu alebo zvuku v režime PC

Ak chcete získať informácie o prispôsobení nastavení obrazu a zvuku v režime vysokého rozlíšenia, **použite** postup v časti *Prispôsobenie nastavení obrazu a zvuku v režime vysokého rozlíšenia* na strane 39.

Nastavenia obrazu v režime PC

Nastavenia obrazu v režime vysokého rozlíšenia sú rovnaké ako tie, ktoré sú popísané v časti *Nastavenia obrazu v režime vysokého rozlíšenia* na strane 39.

Nastavenia zvuku v režime PC

Všetky nastavenia zvuku v režime PC sú rovnaké ako nastavenia zvuku v televíznom režime.

Konfigurácia televízora v režime PC

Ak chcete získať informácie o konfigurácii televízora v režime PC, použite postup v časti *Konfigurácia televízora v režime vysokého rozlíšenia* na strane 39. V postupe vyberte položku PC namiesto HD.

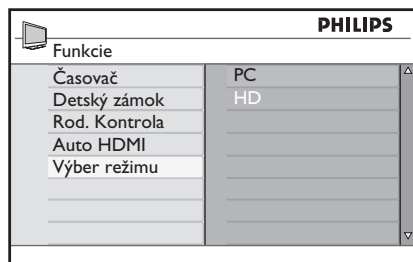







Podporované rozlíšenia osobného počítača

Podporované sú nasledujúce rozlíšenia obrazovky.





640 x 480, 60 Hz	1024 x 768, 60 Hz
640 x 480, 72 Hz	1024 x 768, 70 Hz
640 x 480, 75 Hz	1024 x 768, 75 Hz
640 x 480, 85 Hz	1024 x 768, 85 Hz
800 x 600, 60 Hz	1280 x 768, 60 Hz
800 x 600, 72 Hz	1280 x 1024, 60 Hz
800 x 600, 75 Hz	1360 x 768, 60 Hz
800 x 600, 85 Hz	

Riešenie problémov

Nižšie uvádzame zoznam príznakov problémov, ktoré sa môžu vyskytnúť pri používaní televízora. Predtým, než budete volať servisnú službu, urobte tieto jednoduché opatrenia.

Príznak	Možné riešenia
Žiadny obraz na obrazovke	<ul style="list-style-type: none">• Skontrolujte, či je napájací kábel správne zapojený do elektrickej zásuvky a do televízora. Ak stále nemáte napájanie, odpojte zástrčku. Počkajte 60 sekúnd a znova zapojte zástrčku. Zapnite opäť televízor.• Stlačte tlačidlo  na diaľkovom ovládači.
Zlý príjem (sneženie)	<ul style="list-style-type: none">• Skontrolujte pripojenie antény k televízoru a k zásuvke antény.• Skúste ručne nastaviť obraz (pozrite str. 24).• Vybrali ste správny televízny systém? (pozrite str. 24).
Žiadny obraz	<ul style="list-style-type: none">• Skontrolujte, či sú správne pripojené dodané káble (kábel antény k televízoru, kábel k prehrávaču, napájacie káble...).• Skontrolujte, či je vybratý správny zdroj.• Skontrolujte, či je vypnutý detský zámok.
Žiadny zvuk na určitých kanáloch	<ul style="list-style-type: none">• Skontrolujte, či je vybratý správny televízny systém (pozrite str. 24).
Žiadny zvuk	<ul style="list-style-type: none">• Skontrolujte, či nie je hlasitosť nastavená na minimum.• Skontrolujte, či nie je aktivovaný režim stlmenia (). Ak je režim stlmenia aktivovaný, stlačením tlačidla  ho deaktivujte.• Skontrolujte prepojenia medzi periférnym zariadením a televízorom.
Zvuk je rušený	<ul style="list-style-type: none">• Skúste vypnúť všetky elektrické spotrebiče, ktoré by mohli spôsobovať rušenie, napríklad sušič na vlasy alebo vysávač.
Nezrozumiteľný jazyk na obrazovke popisujúci obsluhu v digitálnom režime	<ul style="list-style-type: none">• Stlačením tlačidla  zatvorte ponuku na obrazovke.• Opätovným stlačením tlačidla  zobrazte ponuku.• Stlačením tlačidla ▼ vyberte druhú položku v ponuke. Stlačením tlačidla ► prejdite do nasledujúcej úrovne ponuky.• Znovu stlačte tlačidlo ►. Stlačením tlačidla ▼ vyberte piatu položku v ponuke.• Stlačením tlačidla ► prejdite do nasledujúcej úrovne ponuky.• Stlačením tlačidla ▲ alebo ▼ vyberte správny jazyk.• Stlačením tlačidla  potvrdte výber.• Stlačením tlačidla  zatvorte ponuku.
Televízor nereaguje na diaľkový ovládač	<ul style="list-style-type: none">• Posuňte sa bližšie k senzoru na prednej strane televízora.• Skontrolujte správnosť vloženia batérií.• Vymeňte batérie.

Riešenie problémov (pokračovanie)

Príznak	Možné riešenia
Žiadne digitálne kanály	<ul style="list-style-type: none"> Obráťte sa na predajcu, ktorý vám poskytne informácie o dostupnosti terestriálneho digitálneho videesignálu vo vašej krajine.
Na obrazovke je jeden alebo viac bodov, ktoré nemenia svoju farbu podľa obrazu	<ul style="list-style-type: none"> Tento príznak nie je problém. Panely s tekutými kryštálmi sú vyrábané veľmi presnou technológiou, ktorá umožňuje zobrazit aj najjemnejšie detaily. Občas sa na obrazovke môže objaviť niekoľko neaktívnych bodov červenej, modrej, zelenej alebo čiernej farby. Poznámka: nijako to neovplyvňuje výkon prístroja.
Prerušovaný alebo blikajúci obraz v režime vysokého rozlíšenia	<ul style="list-style-type: none"> K šumu dochádza, keď zlyhá prepojené zariadenie, ako napríklad prehrávač DVD alebo set-top box. Pozrite si používateľskú príručku k digitálnemu zariadeniu, ktoré pripájate. Použite štandardný kábel HDMI-DVI/HDMI-HDMI.
Žiadny zvuk alebo obraz, ale predná červená kontrolka svieti	<ul style="list-style-type: none"> Stlačte tlačidlo  na diaľkovom ovládači.
Režimy PC nefungujú	<ul style="list-style-type: none"> Skontrolujte správnosť pripojení. Skontrolujte, či je správne vybratý zdroj. Stlačením tlačidla  otvorte zoznam Source list (Zdroje) a vyberte správny zdroj. Skontrolujte, či máte počítač nakonfigurovaný na kompatibilné rozlíšenie obrazovky. Skontrolujte nastavenie grafickej karty osobného počítača.
Farba v režime S-Video je nezreteľná	<ul style="list-style-type: none"> Skontrolujte, či je správne pripojený kábel SVHS. Stlačením tlačidla P + na diaľkovom ovládači zmeníte kanál a potom sa stlačením tlačidla P - vráťte späť.
V režime PC je navrchu a naspodku obrazovky čierny pás	<ul style="list-style-type: none"> Zmeňte obnovovaciu frekvenciu osobného počítača na hodnotu 60 Hz.
Formát AC3 nie je k dispozícii	<ul style="list-style-type: none"> Tento prijímač nepodporuje formát AC3. Stlačením tlačidla  na diaľkovom ovládači vyberte iný formát zvuku.
Televíznu anténu nie je možné napájať z televízora	<ul style="list-style-type: none"> Niektoré televízne antény vyžadujú napájanie z televízora. Tento prijímač túto funkciu nepodporuje.
Prepnutie z jedného kanála na druhý trvá veľmi dlho	<ul style="list-style-type: none"> Platené televízne kanály sú zakódované poskytovateľom káblového rozvodu a na ich dekódovanie treba viac času. Je to normálne správanie a nevyžaduje žiadnu akciu.
Nie je možné otvoriť digitálnu ponuku	<ul style="list-style-type: none"> Skontrolujte, či televízor nie je v analógovom režime. Ak je, stlačením tlačidla  ho prepnete do digitálneho režimu.

Informácie týkajúce sa životného prostredia



Recyklovanie

Obal tohto výrobku je určený na recyklovanie. Informácie o spôsobe recyklovania tohto obalu vám na požiadanie poskytnú miestne úrady.



Likvidácia starého výrobku

Produkt je navrhnutý a vyrobený z vysoko kvalitných materiálov a komponentov, ktoré je možné recyklovať a opätovne využiť. Keď je výrobok označený symbolom preškrtnutého odpadkového koša, znamená to, že výrobok je v súlade so smernicou EÚ č. 2002/96/EC.

Zoznámte sa s miestnym systémom likvidácie elektrických a elektronických výrobkov. Konajte v súlade s miestnymi pravidlami a nelikvidujte svoje staré výrobky spolu s bežným domovým odpadom. Správna likvidácia starého výrobku pomáha chrániť životné prostredie a ľudské zdravie pred prípadnými negatívnymi následkami.

Likvidácia batérií

Dodávané batérie neobsahujú žiadne ťažké kovy, olovo ani kadmium. Vybitých batérií sa zbavte v súlade s miestnymi pravidlami.

Spotreba energie

- Tento televízny prijímač má v pohotovostnom režime minimálnu spotrebu energie, čím sa minimalizuje vplyv na životné prostredie.
- Údaj o spotrebe energie v aktívnom stave je vyznačený na typovom štítku na zadnej strane televízora.

Presnejšie informácie o tomto výrobku nájdete v prospekte výrobku na stránke www.philips.com/support.

Poznámka: Špecifikácie a informácie sa môžu bez upozornenia meniť.



Ak potrebujete ďalšiu pomoc, zavolajte službu podpory pre zákazníkov vo svojej krajine. Telefónne čísla a adresy nájdete v brožúre s celosvetovou zárukou, ktorá je pribalená k televízoru.

Elektrické, magnetické a elektromagnetické polia (EMF)

- Spoločnosť Royal Philips Electronics vyrába a predáva množstvo výrobkov určených pre zákazníkov, ktoré majú, podobne ako všetky elektronické prístroje vo všeobecnosti, schopnosť vysilať a prijímať elektromagnetické signály.
- Jeden z hlavných obchodných princípov spoločnosti Philips je zabezpečiť pre naše výrobky všetky potrebné zdravotné a bezpečnostné opatrenia tak, aby boli v súlade so všetkými právnymi požiadavkami a splňali štandardy EMF platné v čase výroby produktov.
- Spoločnosť Philips sa zaviazala vyvíjať, vyrábať a predávať výrobky, ktoré nemajú nepriaznivé zdravotné účinky.
- Spoločnosť Philips ubezpečuje, že pokiaľ sa s jej výrobkami narába v zhode s ich zamýšľaným použitím, sú podľa súčasných vedeckých poznatkov bezpečné.
- Spoločnosť Philips zohráva aktívnu úlohu pri vývoji medzinárodných štandardov EMF a bezpečnostných štandardov, čo jej umožňuje predvídať ďalší vývoj v oblasti štandardizácie, vďaka čomu môže tieto štandardy včas včleniť do svojich výrobkov.



© 2007 Koninklijke Philips N.V.

All rights reserved

Document order number: 3139 125 38922