

Register your product and get support at  
[www.philips.com/welcome](http://www.philips.com/welcome)



---

PT      MANUAL DO UTILIZADOR

**PHILIPS**

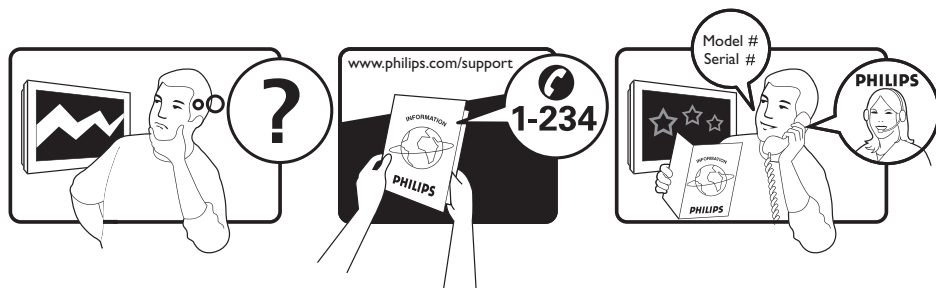

Country	Number	Tariff
Austria	0810 000205	0.07/min
Belgium	078250145	0.06/min
Czech Rep	800142840	free
Denmark	3525 8759	local
Finland	09 2311 3415	local
France	0821 611655	0.09/min
Germany	01803 386 852	0.09/min
Greece	0 0800 3122 1280	free
Hungary	0680018189	free
Ireland	01 601 1777	local
Italy	840320086	0.08/min
Luxemburg	40 6661 5644	local
Netherlands	0900 8407	0.10/min
Norway	2270 8111	local
Poland	0223491504	local
Portugal	2 1359 1442	local
Slovakia	0800004537	free
Spain	902 888 784	0.10/min
Sweden	08 5792 9100	local
Switzerland	0844 800 544	local
UK	0870 900 9070	local

This information is correct at the time of press.

For updated information, see [www.support.philips.com](http://www.support.philips.com)

# Índice

<b>Introdução</b> .....	3	Opções para restringir o acesso aos canais digitais.....	16
<b>Segurança</b> .....	4	Utilizar a ranhura de Interface comum....	16
<b>Conectores e teclas da televisão</b> .....	5	<b>Definir listas de canais favoritos</b> .....	17
<b>Iniciar</b> .....	6	<b>Actualizar software automaticamente</b> .....	18
Montagem da TV numa parede.....	6	Obter a versão do software .....	18
Ligar a antena e a corrente eléctrica .....	6	Informação sobre descarregamentos de software.....	18
Como ligar a TV .....	6	Descarregar novo software .....	18
Colocar baterias no telecomando .....	6	<b>Utilizar o menu Opções</b> .....	19
<b>Funções do telecomando</b> .....	7	<b>Obter listas de programas</b> .....	20
<b>Ligar a TV pela primeira vez</b> .....	9	<b>Utilizar teletexto digital</b> .....	21
Regressar ao menu de Instalação.....	9	Teletexto analógico no modo digital .....	21
<b>Entender a faixa de informações</b> .....	10	<b>Utilizar o acesso condicional</b> .....	22
<b>Ver ou ouvir TV digital e rádio</b> .....	11	<b>Sintonizar automaticamente canais analógicos</b> .....	23
Alterar a ordem dos canais armazenados .....	11	<b>Sintonizar manualmente canais analógicos</b> .....	24
Procurar novos canais de TV ou estações de rádio.....	11	<b>Renumerar canais</b> .....	25
<b>Configurar os canais de TV e de rádio</b> .....	12	<b>Atribuir nomes a canais</b> .....	26
Adicionar novos canais ou estações à lista.....	12	<b>Seleccionar canais favoritos</b> .....	27
Reinstalar todos os canais .....	12	Adicionar ou remover canais da lista de favoritos.....	27
Instalar manualmente canais digitais.....	13	<b>Definir o temporizador</b> .....	28
Testar a recepção de TV .....	13	<b>Bloquear canais (Control Pais)</b> .....	29
<b>Seleccionar o idioma e a localização</b> 14		Aceder ao menu Control Pais.....	29
Definir o idioma e a localização .....	14	Criar um código PIN para controlo parental .....	29
Repor o idioma preferido.....	14	Bloquear e desbloquear os canais seleccionados .....	29
Opções do submenu para idioma.....	14	Alterar o código PIN para controlo parental .....	30
Opções do submenu para localização .....	15		
<b>Restringir acesso a canais digitais</b> .....	16		
Opção pela utilização de um código PIN.....	16		
Alterar o código PIN .....	16		

Bloquear ou desbloquear todos os canais.....	30	Definições de imagem no modo PC .....	42
<b>Bloquear os controlos laterais (Bloqueio infantil) .....</b>	<b>31</b>	Definições de som no modo PC.....	42
<b>Tirar partido da luz ambiente .....</b>	<b>32</b>	Configurar o TV no modo PC .....	42
Ligar e desligar a luz ambiente.....	32	Resoluções de PC suportadas .....	42
Configurar as definições da Luz ambiente .....	32	<b>Deteção de problemas .....</b>	<b>43</b>
<b>Ajustar as definições de imagem e som .....</b>	<b>33</b>	<b>Informações ambientais .....</b>	<b>45</b>
Definições da imagem .....	33		
Definições de som.....	34		
<b>Utilizar Imagem inteligente e Som inteligente .....</b>	<b>35</b>		
Utilizar imagem inteligente.....	35		
Utilizar som inteligente .....	35		
<b>Formatos de imagem .....</b>	<b>36</b>		
<b>Utilizar teletexto .....</b>	<b>37</b>		
<b>Utilizar a TV no modo de alta definição .....</b>	<b>39</b>		
Ligar equipamento HD à TV .....	39		
Ajustar as definições de imagem ou som no modo HD .....	39		
Definições de imagem no modo HD .....	39		
Definições de som no modo HD .....	39		
Configurar a TV no modo HD.....	39		
Visualizar no modo nativo 1080.....	40		
Formatos suportados .....	40		
Utilizar Auto HDMI .....	41		
HDMI 1.3a CEC.....	41		
<b>Utilizar a TV como um monitor de PC .....</b>	<b>42</b>		
Ligar um PC à TV .....	42		
Ajustar as definições de imagem ou som no modo PC .....	42		

# Introdução

Obrigado por ter adquirido esta TV. Este manual contém informações sobre como instalar, e funcionar com, a TV.



Se os problemas persistirem depois de ter lido este manual, contacte o Centro de assistência ao cliente local da Philips. Os números de telefone e endereços encontram-se no folheto da garantia mundial fornecido com a TV.

## Informações sobre o produto

O número de série e o modelo podem ser encontrados na parte posterior da TV, na lateral esquerda e na embalagem.

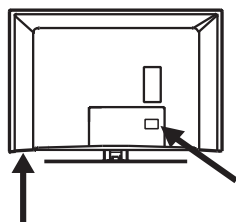

## Funcionalidades do produto

Nota: Disponível em determinados modelos



## Cuidados a ter com o ecrã

1. Não remova a folha de protecção até ter terminado a montagem na base ou parede e as ligações.
2. Utilize o pano macio fornecido para limpar a parte frontal da TV.
3. Não utilize um pano embebido em água. Não utilize acetona, tolueno ou álcool para limpar a TV. Como medida de segurança, desligue o cabo de alimentação da tomada quando limpar o aparelho.

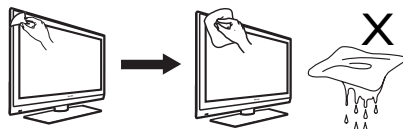

4. Não toque, prima, esfregue ou bata no ecrã com algum objecto rijo, pois pode danificar o ecrã de forma permanente.

# Segurança

1. São necessárias duas pessoas para levantarem e transportarem uma TV com um peso superior a 25 kg. O manuseamento incorrecto da TV pode causar ferimentos graves.
2. Se colocar a TV numa superfície, certifique-se de que ela está nivelada e que pode suportar o peso da TV.
3. A montagem da TV na parede requer um cuidado especial, e só deve ser executada por pessoal qualificado. Não deve tentar fazer este tipo de trabalho sozinho. A Philips não assume qualquer responsabilidade por uma montagem incorrecta, ou por uma montagem que resulte em acidentes ou ferimentos.
4. Esta TV é compatível com o padrão de montagem em parede VESA. Contacte um retalhista de produtos electrónicos para obter um suporte compatível com VESA para montar esta TV na parede. Antes de montar a TV numa parede, certifique-se de que esta suporta o peso da TV.
5. Independentemente do local onde colocar ou montar a TV, certifique-se de que o ar circula livremente através das ranhuras de ventilação. Não coloque a TV num espaço confinado.
6. Não coloque chamas desprotegidas, como velas acesas, junto da TV.
7. Não exponha a TV ou as baterias do telecomando ao calor, luz solar directa ou água.



8. Não coloque vasos cheios de água sobre a, ou junto da, TV. Os salpicos de água na TV podem provocar um choque eléctrico. Se os salpicos de água entrarem na TV, não a coloque em funcionamento. Desligue imediatamente a TV da corrente eléctrica, e solicite a

um técnico qualificado que faça uma verificação ao aparelho.

9. Não toque em qualquer componente da TV, terminal eléctrico ou terminal da antena durante trovoadas.
10. Não deixe a TV no modo standby durante um longo período de tempo. Deve, nessa situação, desligar a TV da tomada eléctrica.
11. A TV está sempre ligada à corrente eléctrica. Para desligar a TV, pode:
  - Retirar o cabo de alimentação localizado na parte posterior da TV, ou Retirar a ficha eléctrica da tomada de parede.Certifique-se de que tem sempre um acesso fácil ao cabo de alimentação para desligar a TV da corrente eléctrica.
12. Puxe o cabo de alimentação pela ficha e não o próprio cabo.

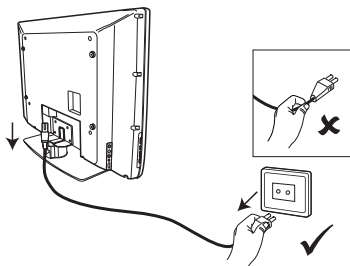

13. Certifique-se de que o cabo de alimentação está totalmente inserido na tomada eléctrica da TV e na tomada de parede.
14. Se a TV estiver montada num base ou braço giratório, certifique-se de que o cabo de alimentação não sofre qualquer tensão quando a TV é girada. As tensões no cabo de alimentação podem fazer soltar as ligações e causar faíscas ou incêndio.
15. Verifique se a tensão da corrente eléctrica da sua residência corresponde à tensão impressa no autocolante existente na parte posterior da TV.

# Conectores e teclas da televisão

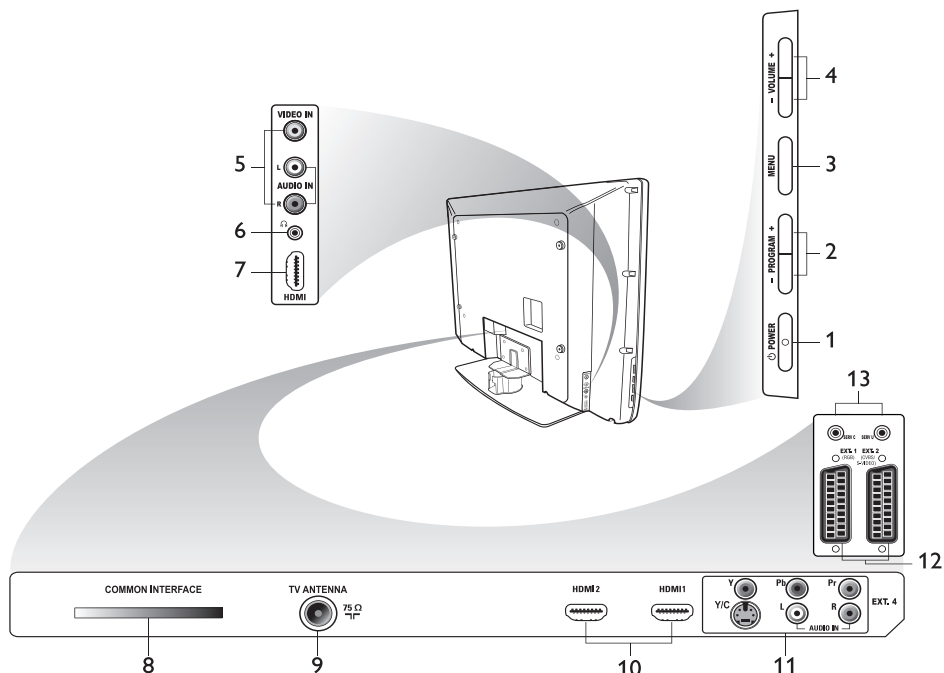

- 1. POWER**  
Para ligar e desligar a TV. Para desligar da corrente eléctrica, retire o cabo de alimentação da tomada na parte posterior da TV, ou remova a ficha da tomada de parede.
- 2. - PROGRAM +**  
Para seleccionar um canal.
- 3. MENU**  
Para visualizar ou fechar menus.
- 4. - VOLUME +**  
Para aumentar ou reduzir o volume.
- 5. Audio Video**  
Para ligar a uma câmara de vídeo.
- 6. Auscultadores**   
Para ligar auscultadores. A função de silêncio não funciona quando os auscultadores estão ligados.
- 7. HDMI lateral**  
Para ligar equipamento periférico, incluindo equipamento de alta definição.
- 8. Ranhura de Interface comum (IC)**  
Para ligar uma placa de acesso condicional, como uma placa de cabo ou placa inteligente.
- 9. Antena de TV**  
Para ligar a ficha de antena.
- 10. HDMI**  
Para ligar a equipamento periférico, incluindo equipamento de alta definição. Alguns modelos têm três conectores HDMI.
- 11. EXT 4 Y/C e EXT 4 YPbPr**  
Para ligar a equipamento periférico. Só pode ser utilizada uma ligação de vídeo de cada vez.
- 12. EXT 1 (RGB) e EXT 2 (CVBS/S-VIDEO)**  
Para ligar equipamento periférico.
- 13.** Para utilização durante assistência técnica (não introduza aqui auscultadores).

# Iniciar

## Montagem da TV numa parede

Esta TV é compatível com o padrão de montagem em parede VESA. Contacte um retalhista de produtos electrónicos para obter um suporte compatível com VESA para montar esta TV na parede.

Insira os cabos na TV antes de a montar na parede.

Certifique-se de que existe uma distância de, pelo menos, 30mm entre a parede e a parte posterior da TV. Para aparelhos com subwoofer, é necessário um espaço adicional de 10mm para uma optimização do efeito sonoro.

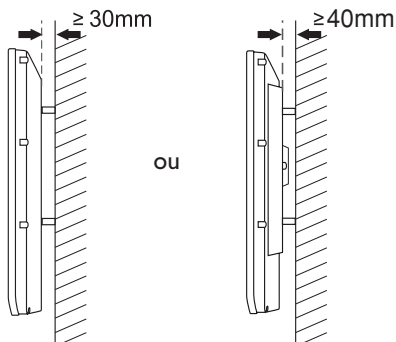

## Ligar a antena e a corrente eléctrica

Insira a tomada da antena e o cabo eléctrico firmemente na respectiva tomada, na parte inferior da TV antes de efectuar a ligação à tomada de parede.

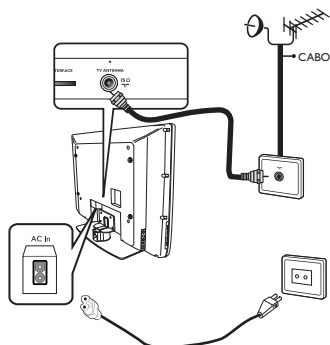

## Como ligar a TV

Para ligar a TV, prima a tecla **POWER** nos controlos laterais. Um indicador azul acende-se e, após alguns segundos, o ecrã é ligado.

Se a TV permanecer no modo standby, o indicador permanece vermelho. Prima a tecla **PROGRAM +/-** nos controlos laterais, ou prima a tecla **P +/-** no telecomando.

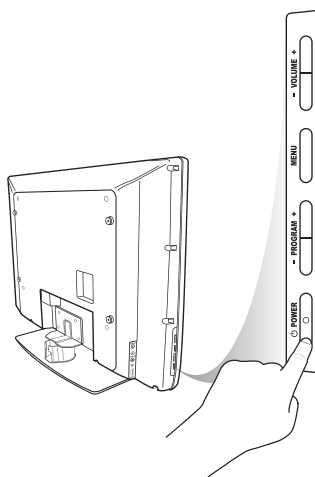

## Colocar baterias no telecomando

Instale as baterias no telecomando, de modo que os terminais + e - das baterias fiquem alinhados correctamente. O alinhamento correcto é indicado no interior do telecomando.

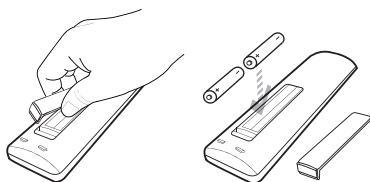



# Funções do telecomando

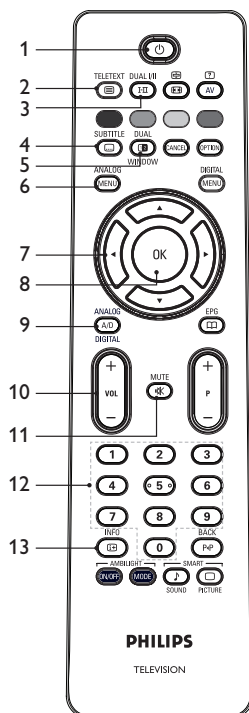

## 1. **Standby**

Para colocar a TV no modo standby, ou para ligar a TV. Alternativamente, prima **0** para **9**, **P +/-**, ou **AV**.

## 2. **Teletexto**

Para obter informações sobre a utilização do teletexto, consulte *Utilizar teletexto* na página 37.

## 3. **Modo de som**

Para alterar programas para **Mono** de **Estereo** e **Nicam Estereo**.

- Para programas bilingue, seleccione **Dual I** ou **Dual II**, conforme indicado durante a transmissão.
- No modo digital, **I-II** apresenta a lista dos idiomas de áudio.

## 4. **Legendas**

Para activar ou desactivar as legendas no modo digital.

## 5. **Teletexto (Janela dupla)**

Para obter informações sobre a utilização do teletexto, consulte *Utilizar teletexto* na página 37.

## 6. **Menu analógico**

Para entrar ou sair dos menus da TV em modo analógico.

## 7. **▲, ▼, ◀, ▶**

Para seleccionar e ajustar opções de menu.

## 8. **OK**

Para confirmar seleções e para aceder à lista de programas no modo digital.

## 9. **Analógico/Digital**

Para alternar entre o modo analógico e digital.

## 10. **+ VOL -**

Para aumentar ou reduzir o volume.

## 11. **Silenciar**

Para ligar ou desligar o som das colunas.

## 12. **0 a 9**

Para aceder directamente aos números do programa. Para um número do programa com dois dígitos, introduza o 2º dígito logo após o primeiro, antes do traço desaparecer.

## 13. **Informações do ecrã**

- No modo digital, para visualizar ou sair da faixa de informações. Para obter informações, consulte *Entender a faixa de informações* na página 10.
- No modo analógico, para visualizar ou remover o número do programa, o modo sonoro, o relógio e o tempo restante do temporizador de adormecimento.

## Funções do telecomando (cont.)

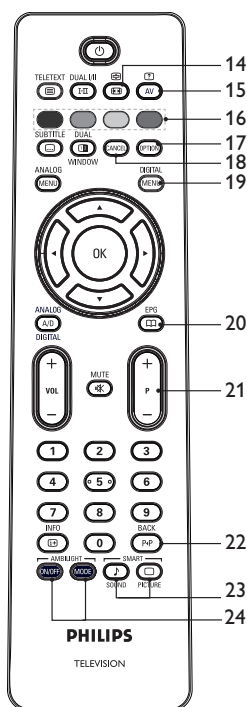

14. **(KCI) Formato da imagem**  
Para alterar o formato da imagem.  
Para obter mais informações, consulte *Formatos da imagem* na página 36.
15. **(AV) Lista de fontes**  
Para visualizar a lista das fontes onde poder ver a TV ou o equipamento periférico.
16. **(Cores do teletexto)**  
Para obter informações sobre a utilização do teletexto, consulte *Utilizar teletexto* na página 37.
17. **(OPTION) Opções**  
Para obter informações sobre a utilização de opções, consulte *Utilizar o menu Opções* na página 19.

18. **(CANCEL) Cancelar**  
Para sair do teletexto no modo digital.  
Utilize esta tecla se não existir qualquer tecla de cor para sair do teletexto.

19. **(MENU) Menu digital**  
Para visualizar ou sair do menu digital no modo digital.

20. **(EPG) Listas de programas**  
Para obter listas de programas. Para obter informações, consulte *Obter listas de programas* na página 20.

21. **Programa + P –**  
Para seleccionar o canal de TV anterior ou seguinte.

22. **(BACK) Retroceder**  
Para alternar entre o canal anterior visualizado e o actual. Esta tecla também pode ser utilizada para editar ou repor quando está a atribuir nomes a canais.

23. **(SOUND) (PICTURE) Som e imagem inteligente**  
Para alternar entre as definições de som e as definições de imagem predefinidas. Para obter mais informações, consulte *Utilizar Imagem inteligente e Som inteligente* na página 35.

24. **(ON/OFF) (MODE) Luz ambiente**  
Aplica-se apenas a TVs equipadas com a funcionalidade Luz ambiente.
  - ON/OFF: Para ligar ou desligar a luz ambiente.
  - MODE: Para seleccionar o modo de luz ambiente.

# Ligar a TV pela primeira vez

Quando ligar a TV pela primeira vez, ela está no modo digital e o menu seguinte é apresentado no ecrã.

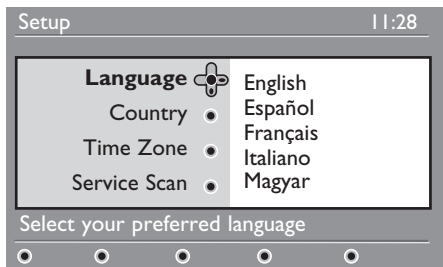

## Seleccionar idioma, país e fuso horário

1. Prima a tecla ► para aceder a **Language** (Idioma), e prima a tecla ▲ ou ▼ para seleccionar o idioma preferido.
2. Prima a tecla (OK) para confirmar a selecção.

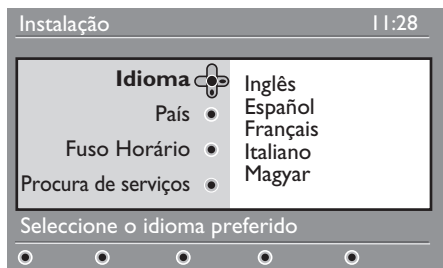

3. Prima a tecla ▲ ou ▼ para realçar **País** ou **Fuso Horário**, e prima a tecla ► para aceder a **País** ou **Fuso Horário**.  
Nota: Se seleccionar o país errado, a numeração dos canais não estará em conformidade com o padrão do seu país. Deste modo, pode receber menos ou nenhum serviço.
4. Prima a tecla ▲ ou ▼ para seleccionar o **País** ou **Fuso Horário** preferido.
5. Prima a tecla (OK) para confirmar a selecção.

6. Prima a tecla ▼ para seleccionar **Procura de serviços**.
7. Prima a tecla (OK) para iniciar a instalação. A TV procura os canais analógicos e digitais disponíveis.
8. Se não for detectado qualquer canal digital, prima a tecla (A/D) para alternar para o modo analógico.

## Regressar ao menu de Instalação

Este procedimento repõe os modos digitais e analógicos de acordo com as definições padrão de fábrica.

1. Nos controlos laterais da TV, prima sem soltar a tecla **MENU** durante 5 segundos. É apresentado um menu no ecrã.
2. Selecione o idioma, o país e o fuso horário como se fosse a primeira vez que tivesse ligado a TV.

# Entender a faixa de informações

Quando seleccionar um programa digital, é apresentada na parte superior do ecrã uma faixa de informações. A faixa desaparece após alguns segundos.

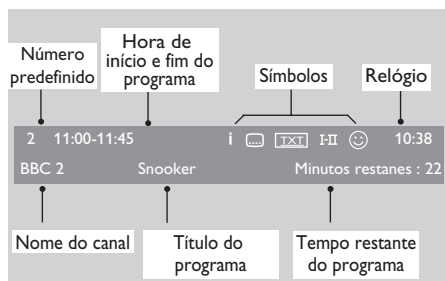

A faixa de informações contém o número predefinido, o nome do canal, o título do programa, a hora de início do programa, a hora de fim do programa, e o tempo restante do programa actual.

## Descrição dos símbolos na faixa de informações





- **i** Estão disponíveis mais informações sobre este programa.  
Para obter mais informações, prima uma vez a tecla . Prima novamente a tecla para remover as informações.
- Legendas disponíveis  
Para aceder às legendas, prima a tecla . Alternativamente, prima a tecla para aceder ao menu de opções e, em seguida, seleccione as legendas.
- O teletexto analógico está disponível no modo digital.  
**I-II** Estão disponíveis outros idiomas  
Para seleccionar outros idiomas, prima a tecla . Prima a tecla para aceder ao menu de opções.  
 A cor do símbolo (vermelho, verde, amarelo ou azul) indica a lista dos canais favoritos seleccionada.

**Nota:** Um símbolo branco 😊 aparece se o canal estiver armazenado numa ou mais das listas de canais favoritos que não estejam activados.

# Ver ou ouvir TV digital e rádio

## Alterar a ordem dos canais armazenados



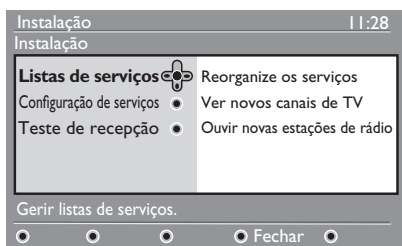

Pode alterar a ordem dos canais digitais e das estações de rádio que tenha armazenado.

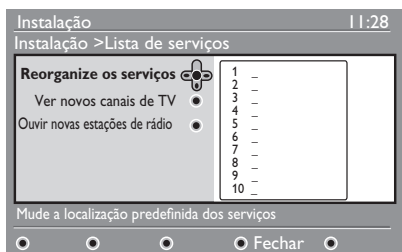

1. Se estiver no modo analógico, alterne para o modo digital premindo a tecla  no telecomando.
2. Prima a tecla  para visualizar o menu de configuração.
3. Prima a tecla  para seleccionar **Instalação**, e prima duas vezes a tecla  para seleccionar o menu **Listas de serviços**.



4. Prima a tecla  ou  para seleccionar **Reorganize os serviços**, e prima .













5. Prima a tecla  ou  para evidenciar o canal que pretende seleccionar.
6. Prima a tecla  para activar o canal. Para desinstalar o canal seleccionado, prima tecla vermelha.
7. Prima a tecla  ou  para seleccionar o novo número do canal.

8. Prima a tecla verde para confirmar a opção. A troca está concluída.
9. Repita os passos anteriores até todos os canais estarem na ordem requerida.
10. Prima a tecla  para regressar ao menu anterior.
11. Prima a tecla  para sair do menu.

## Procurar novos canais de TV ou estações de rádio

Pode procurar a disponibilidade dos canais de TV ou das estações de rádio que tenham sido lançados pelo emissor depois de ter instalado a TV.

1. Se estiver no modo analógico, alterne para o modo digital premindo a tecla  no telecomando.
2. Prima a tecla  para visualizar o menu de configuração.
3. Prima a tecla  para seleccionar **Instalação**, e prima duas vezes a tecla  para seleccionar o menu **Listas de serviços**.
4. Prima a tecla  ou  para seleccionar **Ver novos canais de TV** ou **Ouvir novas estações de rádio**.
5. Se estiverem disponíveis novos serviços, prima a tecla  para aceder à lista de serviços, e prima a tecla  ou  para se mover na lista. Para obter informações sobre como adicionar os novos serviços à lista dos canais favoritos, consulte *Adicionar novos canais ou estações à lista*, na página 12.
6. Prima a tecla  para regressar ao menu anterior.
7. Prima a tecla  para sair do menu.



# Configurar os canais de TV e de rádio

## Adicionar novos canais ou estações à lista

Pode procurar novos canais de TV ou estações de rádio que tenham sido lançados pelo emissor, depois da instalação inicial.

1. Se estiver no modo analógico, alterne para o modo digital premindo a tecla  no telecomando.

2. Prima a tecla  para visualizar o menu de configuração.

3. Prima a tecla  para seleccionar **Instalação**, e prima a tecla .

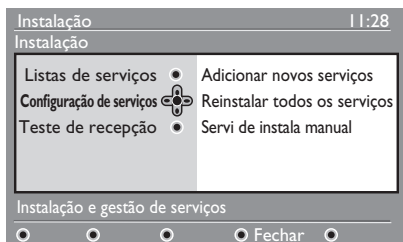

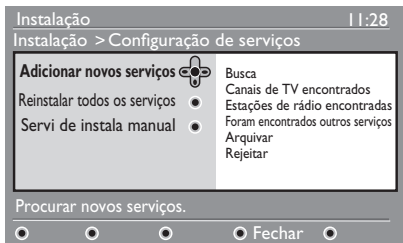

4. Selecciona **Configuração de serviços**, e prima a tecla .

5. Prima  para adicionar novos serviços, e prima a tecla  para activar a instalação.



É iniciada uma pesquisa. Todos os novos canais são adicionados ao menu da lista de canais. A percentagem da instalação concluída e o número de canais encontrado é apresentado.

6. Quando a pesquisa estiver concluída, prima a tecla  para aceitar os novos serviços.

7. Prima a tecla  para regressar ao menu anterior.



8. Prima a tecla  para sair do menu.

## Reinstalar todos os canais

Este menu permite-lhe reinstalar todos os canais de TV digitais e estações de rádio.

1. Se estiver no modo analógico, alterne para o modo digital premindo a tecla  no telecomando.

2. Prima a tecla  para visualizar o menu de configuração.

3. Utilize a tecla  para seleccionar **Instalação**, e prima a tecla .

4. Selecciona **Configuração de serviços**, e prima a tecla .

5. Selecciona **Reinstalar todos os serviços**, e prima a tecla .

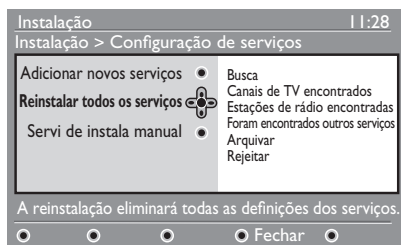

6. Prima a tecla  para iniciar a instalação. É iniciada uma procura de serviços digitais. Os serviços são armazenados automaticamente. Quando a pesquisa estiver concluída, o menu indica o número de serviços digitais encontrado.

7. Prima a tecla  para armazenar os serviços.

8. Prima a tecla  para regressar ao menu anterior.

9. Prima a tecla  para sair do menu.

# Configurar os canais de TV e de rádio (cont.)

## Instalar manualmente canais digitais

Pode procurar manualmente serviços, introduzindo a frequência do canal de destino.

1. Se estiver no modo analógico, alterne para o modo digital premindo a tecla **A/D** no telecomando.
2. Prima a tecla **DIGITAL MENU** para visualizar o menu de configuração.
3. Selecione **Configuração de serviços**, e prima a tecla **▶**.
4. Selecione **Servi de instala manual**, e prima a tecla **▶**.

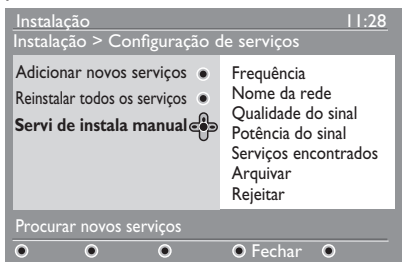

5. Prima as teclas **0** a **9** para introduzir a frequência do canal de destino, e prima a tecla **OK** para iniciar a pesquisa.
6. Quando a pesquisa estiver concluída, prima a tecla **OK** para aceitar o novo serviço.
7. Prima a tecla **◀** para regressar ao menu anterior.
8. Prima a tecla **DIGITAL MENU** para sair do menu.

## Testar a recepção de TV

Este menu permite-lhe verificar a intensidade do sinal que está a receber através da antena.

1. A partir do modo digital, prima a tecla **DIGITAL MENU** para visualizar o menu de configuração.

2. Prima a tecla **▼** para seleccionar **Instalação**, e prima a tecla **▶**.

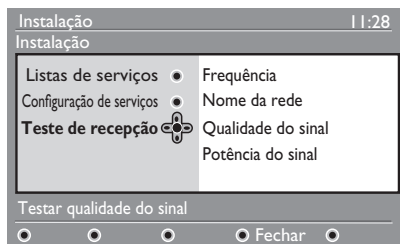

3. Prima a tecla **▼** para seleccionar **Teste de recepção**, e prima **▶**. É apresentada a frequência do programa, o nome da rede, a qualidade do sinal e a respectiva intensidade.
4. Prima **▶** para aceder a **Frequência**, e prima as teclas **0** a **9** para introduzir a frequência do canal digital que pretende testar.
  - Prima **▶** para se mover para o carácter seguinte.
  - Se a recepção do teste indicar que a intensidade do sinal é fraca, ajuste ou substitua a antena. Contacte um instalador profissional de antenas para obter os melhores resultados.
5. Depois de introduzir a frequência, prima **OK** para sair da **Frequência**.
6. Prima a tecla **◀** para regressar ao menu anterior.
7. Prima a tecla **DIGITAL MENU** para sair do menu.



# Seleccionar o idioma e a localização

Pode seleccionar o fuso horário, o país e o idioma preferido.





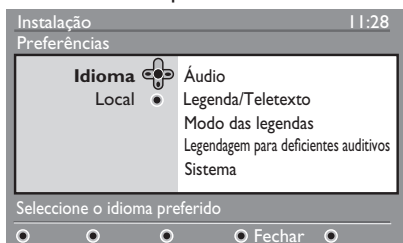

## Definir o idioma e a localização

1. Se estiver no modo analógico, alterne para o modo digital premindo a tecla  no telecomando.

2. Prima a tecla  para visualizar o menu de configuração.

3. Prima a tecla  para seleccionar **Preferências** e prima .













4. Selecione **Idioma** ou **Local**, e prima a tecla .
5. Prima  ou  para seleccionar uma opção, e prima a tecla  para aceder ao submenu.
6. Selecione os valores, e prima a tecla  ou  para sair.
7. Prima a tecla  para regressar ao menu anterior.

8. Prima a tecla  para sair do menu.

## Repor o idioma preferido

Se tiver seleccionado um idioma incorrecto e se não o entender, execute os passos seguintes para repor o idioma preferido.

1. Prima a tecla  para sair do menu.

2. Prima novamente a tecla  para visualizar o menu.
3. Prima  para seleccionar o segundo item no menu.
4. Prima a tecla  para aceder ao nível seguinte do menu.
5. Prima  seguido da tecla  para seleccionar o quinto item do menu.
6. Prima a tecla  para aceder ao nível seguinte do menu.
7. Prima a tecla  ou  para seleccionar o idioma preferido.
8. Prima a tecla  para confirmar a selecção.
9. Prima a tecla  para sair do menu.

## Opções do submenu para idioma

Esta lista descreve as opções do submenu para escolha dos idiomas.

- **Áudio:** Para seleccionar o idioma do áudio.
- **Legenda/Teletexto:** Para seleccionar o idioma das legendas e do teletexto.
- **Modo das legendas:** Para activar, desactivar ou definir as legendas para modo automático. No modo automático, as legendas são apresentadas quando são disponibilizadas com a transmissão de áudio original.
- **Legendas para deficientes auditivos:** Para activar ou desactivar as legendas para deficientes auditivos. Esta funcionalidade só está disponível se for fornecida na transmissão.
- **Sistema:** Para seleccionar o idioma do menu.



## Seleccionar o idioma e a localização (cont.)

### Opções do submenu para localização

Esta lista descreve as opções do submenu para escolha da localização.

- **País:** Para seleccionar o país onde está localizado.
- **Fuso Horário:** Para seleccionar o fuso horário onde está localizado.





O idioma pode ser seleccionado independentemente do país.

**Cuidado:** Se seleccionar um país errado, os canais podem não ser numerados de acordo com o padrão do seu país. Consequentemente, pode receber menos ou nenhum serviço.





# Restringir acesso a canais digitais

Pode restringir o acesso aos canais digitais.

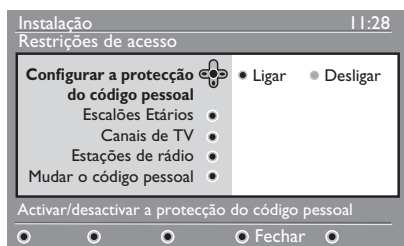

## Opção pela utilização de um código PIN

1. Se estiver no modo analógico, alterne para o modo digital premindo a tecla  no telecomando.
2. Prima a tecla  para visualizar o menu de configuração.
3. Prima a tecla  para seleccionar **Restrições de acesso**, e prima .
4. Prima  para aceder ao menu **Configurar a protecção do código pessoal**.





5. Prima a tecla  ou  para seleccionar **Ligar**, e prima  para sair.  
**Aviso:** Quando optar por utilizar um código PIN, deve utilizá-lo quando programar a gravação de um programa.
6. Prima a tecla  para regressar ao menu anterior.
7. Prima a tecla  para sair do menu.

## Alterar o código PIN

1. Se estiver no modo analógico, alterne para o modo digital premindo a tecla  no telecomando.
2. Prima a tecla  para visualizar o menu de configuração.
3. Prima a tecla  para seleccionar

**Restrições de acesso**, e prima .

4. Prima a tecla  para seleccionar **Mudar o código pessoal**.
5. Prima a tecla  para aceder ao menu **Mudar o código pessoal**.
6. Siga as instruções apresentadas no ecrã para alterar o código PIN.

O código PIN padrão é 1234.

Se se esquecer do código PIN, reponha o PIN padrão introduzindo o código universal 0711.

## Opções para restringir o acesso aos canais digitais

Esta lista descreve as opções do submenu para restrições de acesso.

- **Escalões Etários**  
Para seleccionar um escalão etário para o qual um programa é bloqueado. Esta funcionalidade funciona apenas para programas transmitidos com um escalão etário.
- **Canais de TV**  
Para seleccionar um canal de TV a bloquear.
- **Estações de rádio**  
Para seleccionar um estação de rádio a bloquear.
- **Mudar o código pessoal**  
Para alterar o código PIN.

## Utilizar a ranhura de Interface comum

A sua TV está equipada com uma ranhura de Interface comum (IC). Para obter informações sobre como utilizar a ranhura de IC, consulte *Utilizar o acesso condicional* na página 22.

1. Pode criar até quatro listas das estações de rádio e dos canais de TV favoritos. Se

# Definir listas de canais favoritos

estiver no modo analógico, alterne para o modo digital premindo a tecla **A/D** no telecomando.

2. Prima a tecla **MENU** para visualizar o menu de configuração.

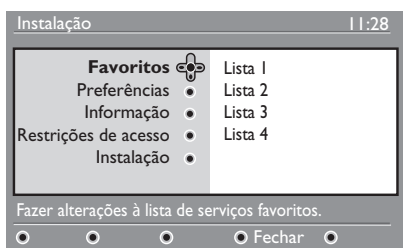

3. Prima **►** para aceder ao menu **Favoritos**.
4. Prima **▲** ou **▼** para seleccionar **Lista 1**, **Lista 2**, **Lista 3** ou **Lista 4**, e prima a tecla **►**.
5. Prima a tecla **▲** ou **▼** para seleccionar uma definição.
6. Prima **►** para aceder ao submenu.

Esta lista descreve as opções para o menu **Favoritos**.

- **Nome:**

Para atribuir um nome a uma lista.

- Prima **▲** ou **▼** para se mover na área de apresentação do nome.
  - Prima as teclas **P + / -** para seleccionar os caracteres. O nome pode ter até 16 caracteres.
  - Prima a tecla **P+P** para alterar um carácter.
  - Quando o nome tiver sido introduzido, prima **OK** para sair.
- **Seleccionar canais de TV**  
Para adicionar canais de TV a uma lista.
    - Prima a tecla **▲** ou **▼** para seleccionar

um canal de TV.

- Prima a tecla **OK** para confirmar a selecção.
- Prima a tecla **◀** para sair.
- **Seleccionar estações de rádio**  
Para adicionar estações de rádio a uma lista.
  - Prima a tecla **▲** ou **▼** para seleccionar uma estação de rádio.
  - Prima a tecla **OK** para confirmar a selecção.
  - Prima a tecla **◀** para sair.
- **Adicionar todos os serviços**  
Para adicionar todos os serviços disponíveis a uma lista.
  - Prima a tecla **OK**.
- **Remover todos os serviços**  
Para remover todos os serviços de uma lista.
  - Prima a tecla **OK**.

# Actualizar software automaticamente



Pode instalar novo software e obter informações sobre a versão actual do software.

## Obter a versão do software

1. Se estiver no modo analógico, alterne para o modo digital premindo a tecla  no telecomando.

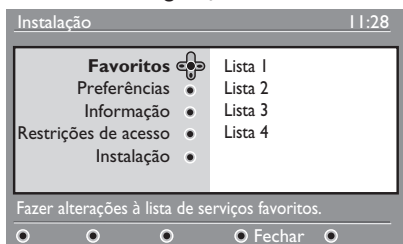
2. Prima a tecla  para visualizar o menu de configuração.



3. Prima  e, em seguida, prima duas vezes a tecla  para seleccionar **Informação**. A versão do software é apresentada.

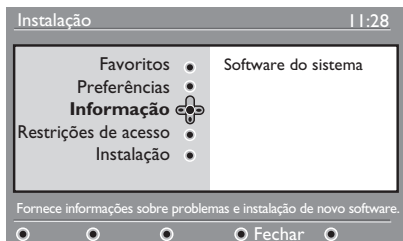

## Informação sobre descarregamentos de software

O menu de descarregamento do software descreve o software e indica a data e a hora do descarregamento.

O novo software pode actualizar menus ou adicionar novas funcionalidades. No entanto, o novo software não pode alterar o modo de funcionamento da TV.

Aconselhamos a descarregar sempre e a aceitar o novo software, sempre que estiver disponível.

Quando um descarregamento é aceite, o software é descarregado na hora e data designada.



Deve colocar a TV no modo standby enquanto o descarregamento estiver em execução.

Se ocorrer um problema durante o descarregamento do software, é informado sobre o descarregamento programado seguinte. Prima  para voltar a utilizar a TV normalmente.

Se o descarregamento do software for efectuado com êxito, é apresentada uma mensagem congratulatória. Prima  para voltar a utilizar a TV normalmente.

Pode obter informações sobre o novo software e instruções de actualização no site [www.philips.com](http://www.philips.com).

## Descarregar novo software

1. No menu **Instalação**, prima a tecla  para aceder ao modo de selecção.
2. Prima  ou  para seleccionar **Sim** ou **Não**. Se seleccionar **Sim**, opta por aceitar as actualizações automáticas do software através do descarregamento sem emissão.

No modo automático, a TV detecta se está disponível alguma actualização enquanto se encontra no modo standby.



Da próxima vez que a TV for ligada, é apresentada uma mensagem no ecrã para indicar que está disponível novo software.

**Nota:** As instruções sobre actualizações e novo software também podem ser obtidas no site: [www.philips.com/support](http://www.philips.com/support)





3. Prima  para activar o descarregamento de novo software.

# Utilizar o menu Opções

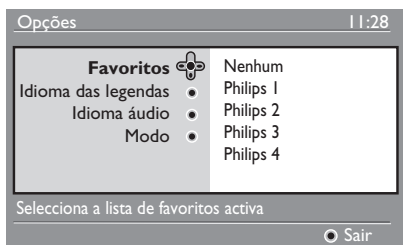
Pode aceder directamente à lista dos canais favoritos, e configurar as opções de idioma e legendas.

1. Se estiver no modo analógico, altere para o modo digital premindo a tecla  no telecomando.
2. Visualize o menu de opções premindo a tecla  branca.





3. Prima  ou  para seleccionar uma opção, e prima a tecla  para aceder ao respectivo submenu.
4. Depois de ter terminado, saia do menu premindo a tecla  branca.

Esta lista descreve o submenu do menu **Opções**.

## • Favoritos



Para seleccionar a lista dos canais favoritos.

- Prima a tecla  ou  para seleccionar a lista dos canais favoritos.
- Prima a tecla  para confirmar a selecção.
- Para desactivar a lista dos canais favoritos, seleccione **Nenhum**.

Para obter informações sobre como criar uma lista dos canais favoritos, consulte *Definir listas dos canais favoritos* na página 17.

## • Idioma das legendas



Para alterar o idioma das legendas.

- Prima a tecla  ou  para seleccionar o idioma que pretende.
- Prima a tecla  para confirmar a selecção.

Para alterar de forma permanente o idioma das legendas, consulte *Seleccionar o idioma e a localização* na página 14.

## • Idioma de áudio

Para alterar o idioma do áudio.

- Prima a tecla  ou  para seleccionar o idioma que pretende.
- Prima a tecla  para confirmar a selecção.

Para alterar de forma permanente o idioma do áudio, consulte *Seleccionar o idioma e a localização* na página 14.

## • Modo

Para receber estações de rádio, serviços ou canais de TV.

**Nota** (apenas para o RU): A lista da TV contém as estações de rádio e os canais de TV.

## • Duração da faixa

Para especificar o tempo de visualização da faixa de informações.

# Obter listas de programas





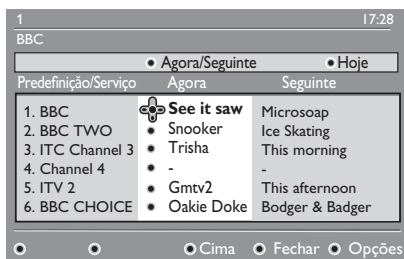

Pode aceder a um Guia de programas electrónico para obter, de forma rápida e fácil, uma lista dos programas digitais. Pode navegar através do guia e obter informações detalhadas sobre os programas.

1. Se estiver no modo analógico, alterne para o modo digital premindo a tecla  no telecomando.

2. Prima  para visualizar o Guia de programas electrónico.



É apresentada uma lista dos programas digitais na lista dos favoritos actualmente seleccionada.

3. Prima  para aceder à lista **Predefinição/Serviço**. Alternativamente, prima a tecla  para aceder à lista **Hoje**.
4. Prima  ou  para seleccionar um programa.
5. Prima as teclas de cor para activar o guia da TV. As funcionalidades do guia da TV são apresentadas na parte inferior do ecrã.
6. Prima  para obter mais informações sobre o programa seleccionado. Só são apresentadas mais informações se estiverem disponíveis.
7. Depois de ter terminado, prima a tecla  para sair do menu.

Esta lista descreve o submenu de **Opções**.

- **Cima** (tecla amarela)  
Para aceder ao cimo da lista.
- **Fechar** (tecla azul)  
Para sair do guia da TV.
- **Opções** (tecla branca)  
Para seleccionar a lista dos canais favoritos, o modo e os temas.

Os temas são áreas de interesse. Pode, por exemplo, optar por visualizar apenas os seguintes temas: Drama, notícias ou filmes.

# Utilizar teletexto digital



**Nota:** O teletexto digital está disponível apenas no RU.

Os serviços de teletexto digital diferem grandemente dos serviços de teletexto analógico. Os serviços de teletexto digital contêm gráficos e texto que são disponibilizados e controlados pelo emissor. Alguns canais digitais oferecem serviços de teletexto dedicados. Alguns canais digitais também disponibilizam informações sobre o programa que está a ser emitido.



Por vezes, o teletexto digital tem prioridade sobre as legendas. Neste caso, as legendas não reaparecem automaticamente quando sai do teletexto digital num canal que esteja a emitir legendas. Para que as legendas reapareçam, prima a tecla  no telecomando, ou mude de canal.

Para utilizar teletexto, siga as instruções apresentadas no ecrã.

Utilize o teletexto premindo as seguintes teclas:

- ◀ ▶ ▲ ▼ Teclas de cursor
- ● ● ● Teclas de cor
-  Tecla de activar/desactivar teletexto
-  a 

Se não estiver disponível qualquer ligação de tecla de cor no Teletexto digital para lhe permitir sair do modo de teletexto, utilize a tecla .

Quando alternar para um canal digital com um serviço de teletexto, este é descarregado em segundo plano. Aguarde a conclusão do descarregamento antes de premir a tecla . Se premir  antes do descarregamento estar concluído, existe um pequeno atraso antes do teletexto ser apresentado.

Quando navegar no teletexto digital, ocorre um pequeno atraso durante o descarregamento da página. É muitas vezes emitida na página uma informação ou mensagem para que possa saber o estado do processamento.

## Teletexto analógico no modo digital

**Nota:** O teletexto analógico está disponível em todos os países.

Se vir o ícone de teletexto  num canal digital sem serviços de teletexto digital, significa que o teletexto analógico está disponível no modo digital.

Prima  para aceder ao teletexto analógico.

Se tiver seleccionado RU como o país, prima sem soltar a tecla  durante, pelo menos, 5 segundos.

Para obter informações sobre como utilizar as funções do teletexto analógico, consulte *Utilizar teletexto* na página 37.

# Utilizar o acesso condicional

Utilize acesso condicional quando subscrever alguns serviços como, por exemplo, TV paga.

A TV possui uma ranhura de Interface comum (IC) para receber uma placa de Acesso condicional (AC).

Quando subscrever determinados serviços, o fornecedor disponibiliza-lhe uma placa de AC como, por exemplo, uma placa de cabo ou placa inteligente. Alguns fornecedores de serviços também lhe disponibilizam um módulo de IC para suportar a placa de AC. O módulo de IC é, por vezes, referida como adaptador PCMCIA.

Se a placa de AC não for fornecida com um módulo de IC, peça ao fornecedor de serviços informações sobre como obter um módulo de IC.



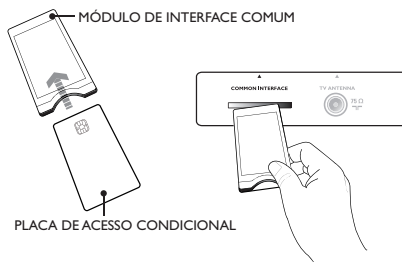

Se a placa de AC for fornecida com um módulo de IC, insira-a primeiro no módulo de IC e, em seguida, insira o módulo de IC na respectiva ranhura na TV.

As instruções seguintes descrevem como utilizar o acesso condicional.

1. Desligar a TV.
2. Se o módulo for fornecido com uma placa de visualização, insira a placa de AC no módulo de IC. Certifique-se de que a seta na placa de AC coincide com a seta no módulo.
3. Insira o módulo de IC na respectiva ranhura na TV.



4. Ligue a TV.

5. Prima a tecla  para aceder ao menu Instalação.
6. Prima a tecla  para seleccionar **Restrições de acesso** e, em seguida, prima .
7. Prima  para aceder ao menu **Módulo de acesso condicional**.
8. Prima a tecla  para aceder às funções do MAC, conforme indicado no ecrã.

## IMPORTANTE

Se a placa de AC ou o módulo de IC não estiver inserido, ou se estiver inserido incorrectamente, o menu de AC não será apresentado.

As funções que aparecem no ecrã dependem do fornecedor de serviços.



# Sintonizar automaticamente canais analógicos



Pode procurar automaticamente e armazenar canais analógicos.

1. Se estiver no modo digital, alterne para o modo analógico premindo a tecla  no telecomando.

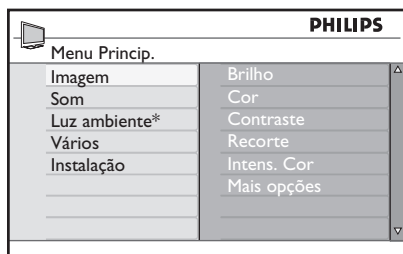
2. Prima a tecla  para apresentar o **Menu Princip.**



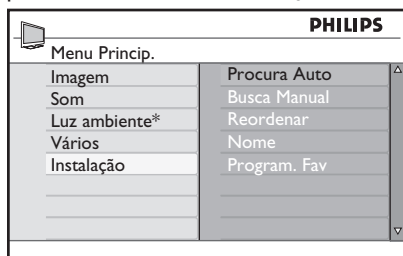

\* Disponível em determinados modelos

3. Prima  ou  para seleccionar **Instalação**, e prima a tecla  para aceder ao menu **Instalação**.



\* Disponível em determinados modelos

4. Selecciona **Procura Auto**, e prima  ou  para procurar automaticamente canais.

Todos os canais disponíveis são armazenados. A operação de procura automática demora alguns minutos. O ecrã seguinte mostra a evolução da pesquisa e o número de canais encontrados.

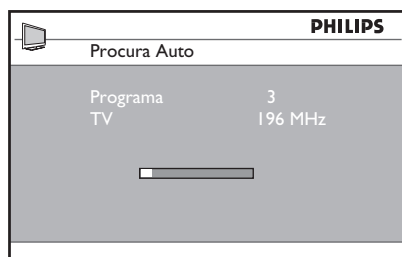

Para sair ou interromper a procura antes dela estar concluída, prima a tecla .

Se interromper uma procura automática, nem todos os canais são armazenados. Para armazenar todos os canais, reinicie a procura automática.

## Sistema de sintonia automática (SSA)

Se o transmissor ou a rede de cabo envia um sinal de ordenação automática, os programas são numerados correctamente. Neste caso, a instalação está concluída. Se um sinal de ordenação automática não estiver disponível, pode utilizar o menu **Reordenar** para numerar os programas.

## Instalação automática de canais (IAC)

Se um sistema de cabo ou um canal de TV que emita IAC for detectado, é apresentada uma lista de programas. Se a IAC não estiver disponível, os canais são numerados de acordo com o país e idioma seleccionado. Se o IAC não estiver disponível, pode utilizar o menu **Reordenar** para renumerar os canais.

**Nota:** Não pode alterar o idioma ou o país no modo analógico. Para alterar o idioma ou o país, saia do modo analógico e aceda ao modo digital. Para obter mais informações, consulte *Seleccionar o idioma e a localização* na página 14.

# Sintonizar manualmente canais analógicos

Pode sintonizar manualmente canais analógicos, um de cada vez.

1. Se estiver no modo digital, alterne para o modo analógico premindo a tecla **(A/D)** no telecomando.
2. Prima a tecla **(MENU)** para aceder ao **Menu Princip.**

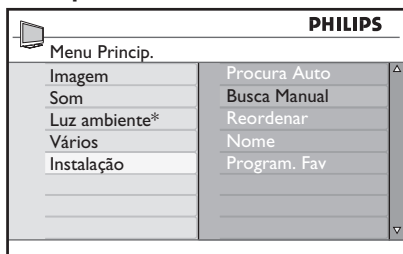

\* Disponível em determinados modelos

3. Prima **▲** ou **▼** para seleccionar **Instalação**, e prima a tecla **▶** ou **(OK)** para aceder ao menu **Instalação**.
4. Selecciona **Busca Manual**, e prima a tecla **▶** ou **(OK)** para aceder ao menu **Busca Manual**.

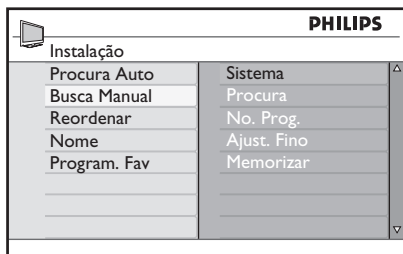

5. Prima **▲** ou **▼** para seleccionar itens no menu **Busca Manual**.

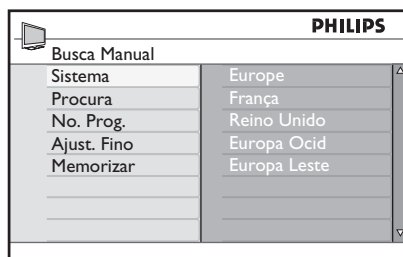

6. Aceda ao menu **Sistema** e seleccione uma das seguintes opções:
  - **Europa** (detecção automática)
  - **França** (padrão LL)
  - **Reino Unido** (padrão I)
  - **Europa Ocid** (padrão BG)
  - **Europa Leste** (padrão DK)
7. Prima a tecla **▶** ou **(OK)** para confirmar a selecção.
8. Aceda ao menu **Procura** e prima **▶** para iniciar a procura. Quando um canal é encontrado, a procura pára e se um nome de canal estiver disponível, é apresentado. Alternativamente, introduza a frequência do programa requerido, premindo as teclas **(0)** a **(9)**.
9. Aceda ao menu **No. Prog.**
10. Prima as teclas **(0)** a **(9)** ou as teclas **▲** e **▼** para introduzir o número que pretende atribuir ao canal.
11. Se a recepção não for satisfatória, aceda ao menu **Ajust. Fino** e prima **▲** ou **▼** para ajustar a sintoniza.
12. Aceda ao menu **Memorizar** e prima as teclas **▶** ou **(OK)** para guardar as alterações. O canal é armazenado.
13. Repita os passos acima para cada canal que pretender armazenar.
14. Prima **◀** para regressar ao menu anterior.
15. Prima a tecla **(MENU)** para sair do menu.

# Renumerar canais

Pode alterar o número que esteja atribuído a um canal

1. Prima a tecla  para obter o **Menu Princip.**
2. Prima **▲** ou **▼** para seleccionar **Instalação**, e prima **▶** ou **(OK)** para aceder ao menu.

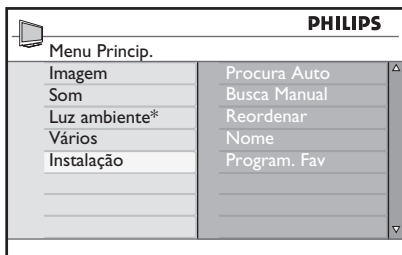

\* Disponível em determinados modelos

3. Prima **▲** ou **▼** para seleccionar **Reordenar**, e prima **▶** ou **(OK)** para aceder ao menu.

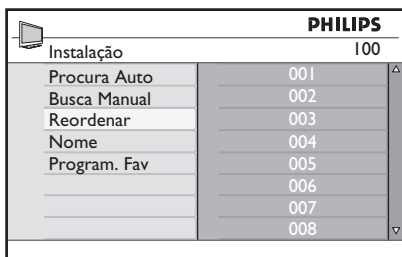

4. Prima **▲** ou **▼** para seleccionar o número do canal que pretende alterar.
5. Prima a tecla **▶** para aceder ao modo de ordenação. Note que o cursor de seta aponta agora para a esquerda.

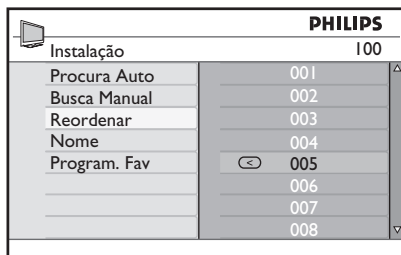

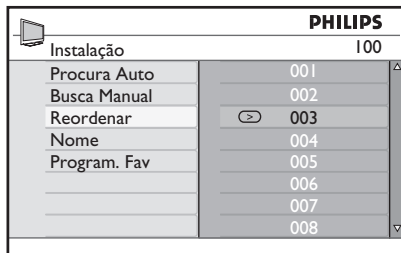

6. Prima **▲** ou **▼** para seleccionar o novo número do canal, e prima a tecla **◀** para confirmar a opção. Note que o cursor de seta aponta agora para a direita.



7. Repita os passos acima para cada número de canal que pretende alterar.
8. Prima a tecla **◀** para regressar ao menu anterior.
9. Prima a tecla  para sair do menu.

# Atribuir nomes a canais

Pode atribuir um nome a um número de canal.

1. Prima a tecla  para obter o **Menu Princip.**
2. Prima **▲** ou **▼** para seleccionar **Instalação**, e prima **▶** ou  para aceder ao menu.

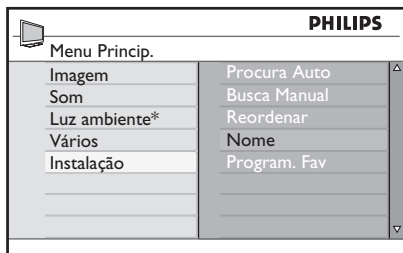

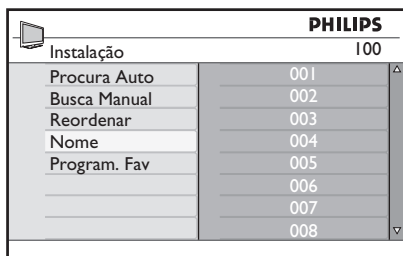

\* Disponível em determinados modelos

3. Prima **▲** ou **▼** para seleccionar **Nome**, e prima a tecla **▶** ou  para aceder ao menu.

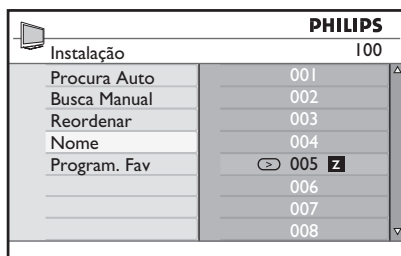

4. Prima **▲** ou **▼** para seleccionar o número do canal que pretende atribuir um nome.
5. Prima a tecla **▶** para aceder à área de nome para esse canal.
6. Prima a tecla **▲** ou **▼** para seleccionar os caracteres do nome.
  - Pode utilizar até 5 caracteres no nome.
  - Pode navegar na área de nome, premindo as teclas **◀** e **▶**.



7. Prima a tecla **▶** ou  para armazenar o nome. O nome é apresentado no canto superior esquerdo do ecrã da TV quando é armazenado.
8. Prima a tecla **◀** para regressar ao menu anterior.

9. Prima a tecla  para sair do menu.

# Seleccionar canais favoritos

Pode especificar uma lista dos canais favoritos.

Quando utilizar as teclas **P - / +** do telecomando para aceder aos canais, só são acedidos os canais favoritos.

Para aceder aos canais que não estão na lista de favoritos, utilize as teclas numéricas

**0** a **9**.

## Adicionar ou remover canais da lista de favoritos

1. Prima a <sup>ANALOG</sup> **(MENU)** tecla para aceder ao **Menu Princip.**
2. Prima **▲** ou **▼** para seleccionar **Instalação**, e prima **▶** ou **(OK)** para aceder ao menu.

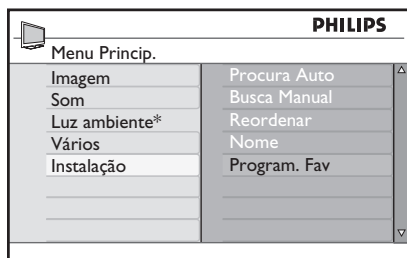

\* Disponível em determinados modelos

3. Prima **▲** ou **▼** para seleccionar **Program. Fav.**, e prima **▶** ou **(OK)** para aceder ao menu.
4. Prima **▲** ou **▼** para seleccionar o número do canal que pretende adicionar ou remover da lista.

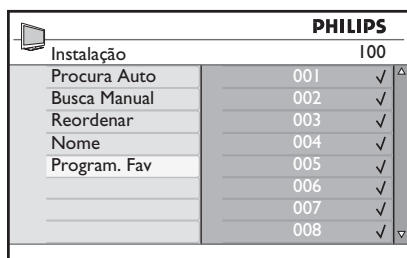

5. Prima **▶** ou **(OK)** para adicionar ou remover o canal da lista.
  - Quando **✓** for apresentado no lado direito do menu, o canal encontra-se na lista de favoritos.
  - Quando **✓** não se encontra no lado direito do menu, o canal não se encontra na lista de favoritos.

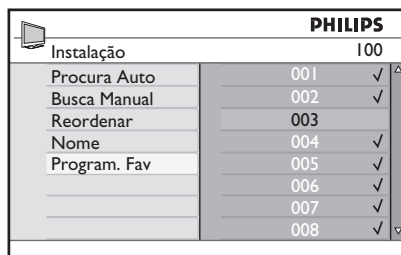





6. Prima a tecla **◀** para regressar ao menu anterior.
7. Prima a tecla <sup>ANALOG</sup> **(MENU)** para sair do menu.

# Definir o temporizador



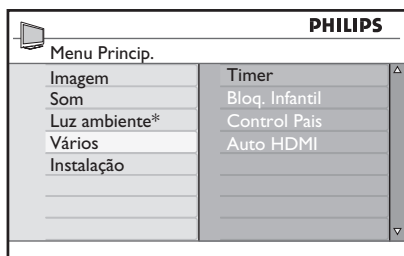

Pode programar a TV para alternar para outro canal num determinado momento, ou para ligar a uma hora especificada a partir do modo standby.

Para o temporizador funcionar, necessita de deixar a TV no modo standby.







1. Prima  para aceder ao **Menu Princip.**
2. Prima  ou  para seleccionar **Vários**, e prima a tecla  ou  para aceder ao menu.

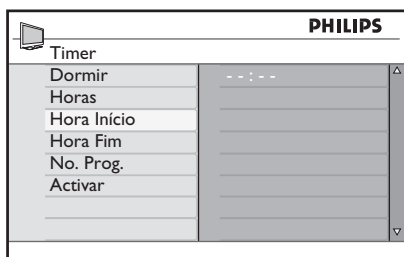

\* Disponível em determinados modelos

3. Prima  ou  para aceder ao **Timer**.
4. Prima  ou  para seleccionar uma opção no menu **Timer**.



5. Prima , , ,  ou as teclas numéricas  a  para ajustar as definições do temporizador.

- Se deixar a TV em standby premindo a tecla , a TV acender-se-á automaticamente à hora programada.
- Se deixar a TV ligada, ela mudará de

canal à **Hora início** e passará para standby à **Hora fim**.

Esta lista descreve as opções para o temporizador:

- **Dormir**  
Para seleccionar um período de tempo a partir do qual a TV passa para o modo standby. Selecciona a opção **Desligado** para desactivar a funcionalidade

**Nota:** Durante o último minuto de uma definição de hora de adormecimento, será apresentada no ecrã uma contagem decrescente. Prima qualquer botão no telecomando para cancelar o desligamento.

- **Horas**  
Para introduzir a hora actual.
- **Hora início**  
Para introduzir a hora de início do temporizador. A TV sairá de standby, ou alternará para outro canal a esta hora.
- **Hora fim**  
Para introduzir a hora de paragem do temporizador. A TV desligar-se-á a esta hora.
- **No. Prog.**  
Para introduzir o número do canal.
- **Activar**  
As definições incluem:
  - **Desl** para cancelar
  - **Uma Vez** para um alarme único
  - **Diário** para cada dia

# Bloquear canais (Control Pais)

Pode bloquear canais de TV para evitar que as crianças os vejam.

## Aceder ao menu Control Pais

1. Prima <sup>ANALOG</sup> **(MENU)** para aceder ao **Menu Princip.**
2. Prima **▲** ou **▼** para seleccionar **Vários**, e prima a tecla **▶** ou **(OK)** para aceder ao menu.

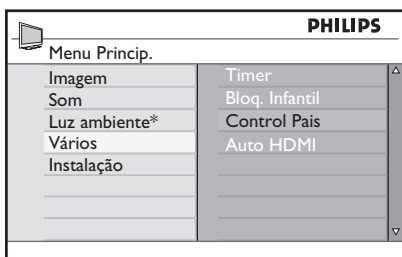

\* Disponível em determinados modelos

3. Prima a tecla **▼** para seleccionar o **Control Pais**, e prima **▶** ou **(OK)** para aceder ao menu.

## Criar um código PIN para controlo parental

1. Aceda ao menu Control Pais conforme descrito em *Aceder ao menu Control Pais* acima.

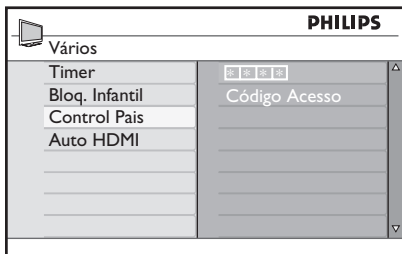

2. Introduza o código de acesso **0711** utilizando as teclas **(0)** a **(9)**. A palavra **Incorrecto** é apresentada no ecrã.

3. Introduza novamente o código de acesso **0711**. A TV pede-lhe para alterar o código.
4. Introduza o seu próprio código de 4 dígitos, utilizando as teclas **(0)** a **(9)**, e confirme o novo código.

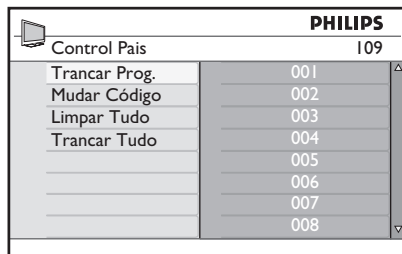

5. Prima a tecla **◀** para regressar ao menu anterior.

6. Prima a tecla <sup>ANALOG</sup> **(MENU)** para sair do menu.

## Bloquear e desbloquear os canais seleccionados

1. Aceda ao menu Control Pais conforme descrito em *Aceder ao menu Control Pais* acima.
2. Introduza o seu código de acesso premindo as teclas **(0)** a **(9)**. O menu **Control Pais** é apresentado.
3. Prima a tecla **▶** para aceder a **Trancar Prog.**

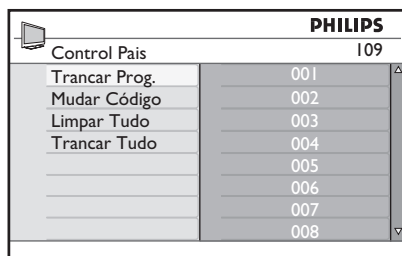

4. Prima **▲** ou **▼** para seleccionar o canal a bloquear ou desbloquear.

## Bloquear canais (Control Pais) (cont.)

5. Prima ◀ ou ▶ para bloquear ou desbloquear o canal seleccionado.



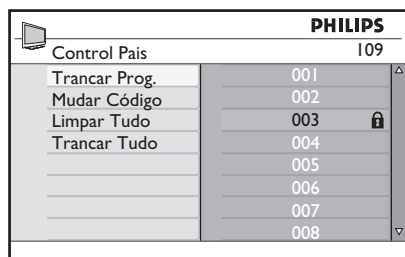

Quando um canal é bloqueado, um símbolo de cadeado 🔒 é apresentado junto do número do canal bloqueado.



6. Prima a tecla ◀ para regressar ao menu anterior.

7. Prima a tecla  para sair do menu.

### Alterar o código PIN para controlo parental

1. Aceda ao menu Control Pais conforme descrito em *Aceder ao menu Control Pais* na página 29.
2. Introduza o seu próprio código de 4 dígitos, utilizando as teclas  a .
3. Prima a tecla ▼ para seleccionar **Mudar Código**.
4. Prima ▶ para aceder ao modo **Mudar Código**.
5. Introduza o código premindo as teclas  a .
6. Confirme o código introduzindo-o novamente.

### Bloquear ou desbloquear todos os canais

1. Aceda ao menu Control Pais conforme descrito em *Aceder ao menu Control Pais* na página 29.
2. Prima ▼ para seleccionar **Limpar Tudo** ou **Trancar Tudo**.
3. Prima ▶ para aceder ao menu **Limpar Tudo** ou **Trancar Tudo**.
4. Prima a tecla ▶ para limpar todos os canais ou bloquear todos os canais.



# Bloquear os controlos laterais (Bloqueio infantil)

Pode bloquear os controlos laterais da TV para evitar que as crianças mudem os canais. No entanto, isso não evita que o utilizador ou as crianças mudem de canal utilizando o telecomando.

1. Prima <sup>ANALOG</sup> **(MENU)** para aceder ao **Menu Princip.**
2. Prima **▲** ou **▼** para seleccionar **Vários**, e prima a tecla **▶** ou **(OK)** para aceder ao menu.
3. Prima a tecla **▼** para seleccionar **Bloq. Infantil**, e prima **▶** ou **(OK)** para aceder ao menu.

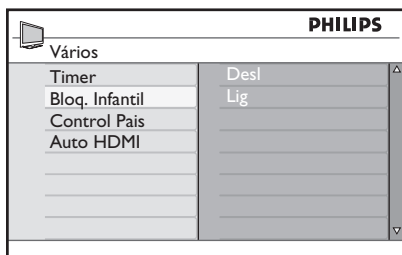



4. Prima **▲** ou **▼** para seleccionar **Lig** (Ligado) ou **Desl** (Desligado).
5. Prima a tecla **▶** ou **(OK)** para confirmar a selecção.
6. Prima a tecla **◀** para regressar ao menu anterior.
7. Prima a tecla <sup>ANALOG</sup> **(MENU)** para sair do menu.

# Tirar partido da luz ambiente

Esta secção aplica-se apenas a TVs equipadas com a funcionalidade Luz ambiente.

## Ligar e desligar a luz ambiente

1. Prima <sup>ANALOG</sup>  para aceder ao **Menu Princip.**
2. Prima **▲** ou **▼** para seleccionar **Luz ambiente**, e prima a tecla **►** ou  para aceder ao menu.

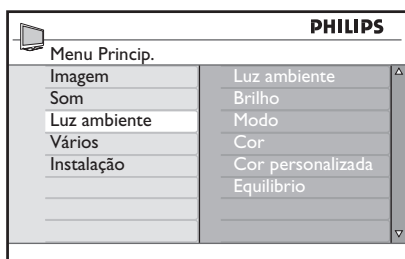

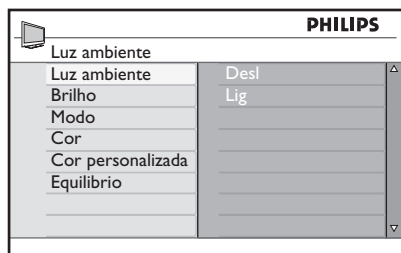

3. Prima as teclas **▲** e **▼** para seleccionar **Lig** (Ligado) ou **Desl** (Desligado).



4. Prima a tecla **◀** para regressar ao menu anterior.

5. Prima a tecla <sup>ANALOG</sup>  para sair do menu.

## Configurar as definições da Luz ambiente





1. Execute os passos 1 a 3 do procedimento anterior para aceder ao menu **Luz ambiente**.
2. Prima as teclas **▲** e **▼** para seleccionar uma das opções seguintes: **Brilho**, **Modo**, **Cor**, **Cor personalizada** ou **Equilíbrio**.
3. Prima a tecla **►** ou  para confirmar a selecção.
4. Prima as teclas **▲** e **▼** para seleccionar as opções da funcionalidade.
5. Configure a opção e prima **►** ou  para confirmar a configuração.

Esta lista descreve as opções da Luz ambiente:







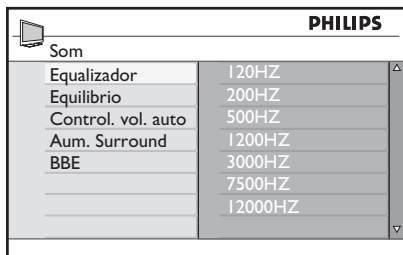
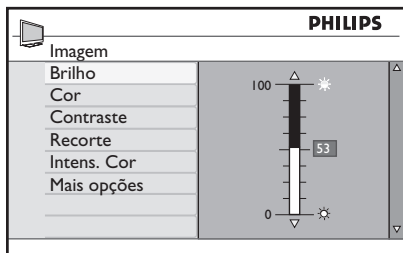

- **Brilho**  
Para ajustar o brilho da lâmpada de Luz ambiente.
- **Modo**  
Para seleccionar um dos seguintes modos predefinidos: **Cor**, **Descontraído**, **Moderado** e **Dinâmico**.
- **Cor**  
Para seleccionar um dos seguintes temas de cor: **Branco forte**, **Branco fraco**, **Azul**, **Vermelho**, **Verde**, **Amarelo**, **Magenta**, **Personalizar**.  
Nota: Esta opção só aparece depois de seleccionar **Cor** a partir da opção **Modo** descrita acima.
- **Cor personalizada**  
Para definir a paleta ou saturação de cor.  
Nota: Esta opção só aparece depois de seleccionar **Personalizar** a partir da opção **Cor** descrita acima.
- **Equilíbrio**  
Para ajustar a intensidade da cor nas partes laterais da imagem.

# Ajustar as definições de imagem e som

Pode ajustar as definições da imagem e som.

1. Prima  para aceder ao **Menu Princip.**
2. Prima  ou  para seleccionar **Imagem** ou **Som**, e prima a tecla  ou  para aceder ao menu.



3. Prima  ou  para seleccionar uma definição de **Imagem** ou **Som**, e prima a tecla  ou  para aceder à definição.
4. Prima  ou  para ajustar a definição de **Imagem** ou **Som**.
5. Prima a tecla  para regressar ao menu anterior.
6. Prima a tecla  para sair do menu.

## Definições da imagem

Esta lista descreve as definições da imagem:

- **Brilho**  
Para alterar o brilho da imagem.
- **Cor**

Para alterar a intensidade da cor.

- **Contraste**  
Para alterar a diferença entre os tons claros e escuros na gama de contrastes da TV.
- **Recorte**  
Para aumentar ou reduzir as nitidez.
- **Intens. cor**  
Para navegar pelas seguintes definições de cor: Fria (mais azul), Normal (equilibrada) e Quente (mais vermelho).
- **Mais opções...**
  - **Contraste+**  
Para aumentar a gama de contraste da TV. Seleccione **Ligado** para activar a funcionalidade **Contraste+**.
  - **Contr. activo**  
Para ajustar automaticamente a definição das imagens para uma qualidade optimizada sob qualquer condição de sinal.
  - **Redução de ruído**  
Para reduzir o ruído da imagem (pontos brancos) devido a transmissão com sinal fraco. Seleccione **Ligado** para activar a funcionalidade de redução do ruído.
  - **Red. Artefactos**  
Para suavizar as transições em conteúdos digitais.
  - **Dig. Natural Motion**  
Para eliminar efeitos de trepidação em imagens com movimento.

# Ajustar as definições de imagem e som (cont.)

## Definições de som

Esta lista descreve as definições do som:

- Equalizador  
Para ajustar o tom sonoro.
- Equilíbrio  
Para equilibrar o som nos altifalantes esquerdo e direito.
- Nivelador automático do volume  
Para limitar subidas imprevistas no volume, especialmente durante mudanças de programas ou publicidade.
- Aum. surround
  - Seleccione entre **Aum. Surround** e **Estéreo** quando na transmissão estéreo.
  - Seleccione entre **Mono** e **Espacial** quando na transmissão mono.
- BBE (Som de alta definição)  
Para restaurar a clareza e presença para uma melhor percepção do discurso e realismo musical.

# Utilizar Imagem inteligente e Som inteligente

## Utilizar imagem inteligente

Pode alternar através de uma selecção de definições de imagem predefinidas. Prima o botão  para navegar pelas definições.

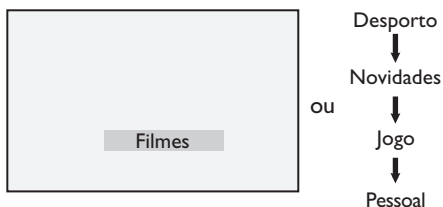

A definição **Pessoal** é a que cria utilizando o menu **Imagem** no **Menu Princip**. Esta é a única definição de **Imagem inteligente** que pode ser alterada. Todas as outras definições são predefinidas.

Esta lista resume as opções de imagem inteligente;

- Filmes  
Definições de imagem brilhantes e nítidas adequadas para experiência cinematática.
- Desporto  
Ideal para tirar partido dos seus programas desportivos favoritos e definições naturais.
- Novidades  
Adequado para visualização com uma iluminação obscura, e num ambiente obscuro com uma atmosfera descontraída.
- Jogo  
Para PCs, consolas de jogos, playstations, etc.
- Pessoal  
As definições personalizadas que definiu utilizando o menu **Imagem** no **Menu Princip**.

## Utilizar som inteligente

Pode alternar através de uma selecção de definições de som predefinidas. Prima o botão  para navegar pelas definições.

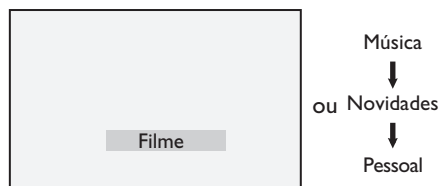

A definição **Pessoal** é a que cria utilizando o menu **Som** no **Menu Princip**. Esta é a única definição de **Som inteligente** que pode ser alterada. Todas as outras definições são predefinidas.

Esta lista resume as opções de som inteligente;

- Filme  
Sensação de som cinematático através da utilização de som incrível com subwoofer.
- Música  
Música com uma clareza e nitidez espectacular que melhora a experiência audível.
- Novidades  
Áudio de alta qualidade que realça a vida e profundidade do som.
- Pessoal  
As definições personalizadas que definiu utilizando o menu **Som** no **Menu Princip**.

# Formatos de imagem

As imagens podem ser transmitidas em vários formatos. Utilize a tecla  para navegar pelos formatos de imagem e seleccione o formato de visualização preferido.

## Panorâmico

A imagem é apresentada nas proporções originais das imagens transmitidas no formato 16:9.

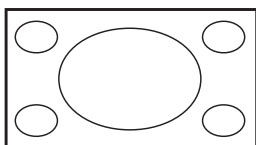

Nota: Se visualizar uma imagem 4:3 no modo de ecrã panorâmico, a imagem é ajustada horizontalmente.

## 4:3

A imagem é reproduzida no formato 4:3, e é visualizada uma faixa preta de cada lado da imagem.

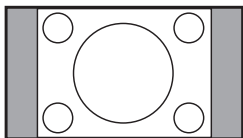

## Zoom 14:9

A imagem é mostrada no formato 14:9. Uma banda preta fina permanece nos lados da imagem, e a parte superior e inferior da imagem é cortada.

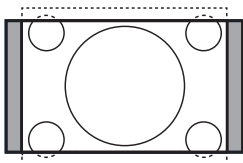

## Zoom 16:9

A imagem é aumentada para o formato 16:9. Este modo é recomendado quando da visualização de imagens com bandas pretas na parte superior e inferior (formato letterbox). Neste modo, as partes grandes do lado superior e inferior da imagem são cortadas.

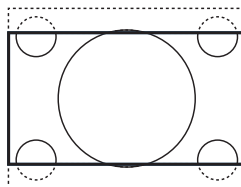

## Zoom Legenda

Este modo é utilizado para visualizar imagens 4:3, utilizando toda a superfície do ecrã deixando as legendas visíveis. Parte do lado superior da imagem é cortado.

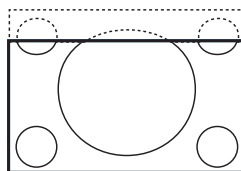

## Super Panor



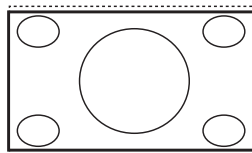



Este modo é utilizado para visualizar imagens 4:3, utilizando toda a superfície do ecrã aumentando os lados da imagem.

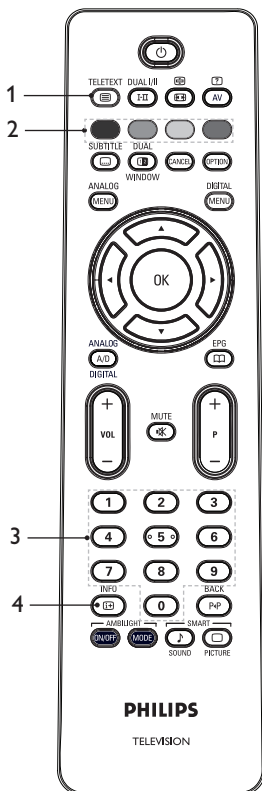

# Utilizar teletexto

O teletexto é um sistema de informações que é emitido por alguns canais. O teletexto pode ser consultado como um jornal. Também permite aceder a legendas para utilizadores com problemas auditivos, ou que não estejam familiarizados com o idioma do áudio da transmissão.



- Teletexto ligado/desligado**   
Para **Ligar** ou **Desligar** a visualização do teletexto. Uma página de conteúdos aparece com uma lista de itens que pode ser acedida. Cada item tem um número de página de 3 dígitos correspondente. Se o canal seleccionado não emitir teletexto, a indicação 100 é visualizada e o ecrã permanece em branco. Para sair do teletexto, prima novamente a tecla .
- Acesso directo**   
Para aceder directamente aos itens. As áreas de cor são apresentadas na parte inferior do ecrã. As áreas de cor ficam intermitentes quando o item ou a página ainda não está disponível.
- Seleccionar uma página**  a   
Para introduzir o número de uma página de teletexto. Por exemplo, para aceder à página 120, introduza 120. O número é apresentado no canto superior esquerdo do ecrã. Quando a página é localizada, o contador pára a procura e a página é apresentada. Repita esta operação para visualizar outra página. Se o contador continuar a procura, a página não pode ser transmitida. Quando isto acontece, seleccione outro número.
- Conteúdos**   
Para regressar à página de conteúdos. A página actual é, geralmente, a página ou menu da lista principal.

## Utilizar teletexto (cont.)

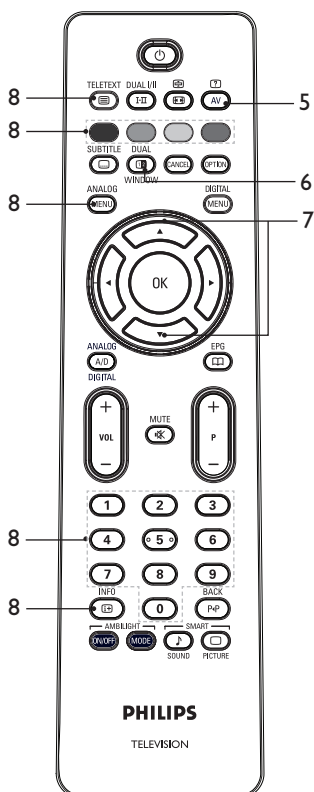



### 5. Informações ocultas

Para visualizar ou ocultar informações dissimuladas como, por exemplo, soluções para jogos ou enigmas.

### 6. Imagem da TV/Teletexto



• Prima sem soltar a tecla  para aceder ao modo de teletexto.

• Prima a tecla  para mostrar o teletexto no lado direito e a imagem da TV no lado esquerdo do ecrã.

• Prima  para voltar a uma imagem de TV completa.

TELETEXT

• Prima  para voltar a uma página completa de teletexto.



7. Aumentar uma página    
Para visualizar a superior ou inferior da página. Prima novamente para repor a página no tamanho normal.

8. Páginas de favoritos  
Para visualizar a página de favoritos. Esta opção está disponível apenas no modo analógico. As páginas de favoritos podem ser acedidas premindo as teclas de cor. Depois de definidas, as páginas de favoritos tornam-se padrão sempre que o teletexto é seleccionado. Para armazenar as páginas de favoritos, proceda do seguinte modo:

TELETEXT

• Prima a tecla  para ligar a visualização de teletexto.

• Prima  para mudar para o modo de página de favoritos.

• Utilize as teclas  a  para aceder à página de teletexto que pretende armazenar como uma página de favoritos.

• Prima sem soltar a tecla de cor que pretende, durante 5 segundos. O número da página aparece na área de cor e a página é armazenada.

• Repita os passos acima para as outras teclas de cor.

• Para sair do modo de página de favoritos, prima a tecla .

• Para sair do modo de teletexto, prima a tecla .

• Para limpar as páginas de Favoritos, vá para as respectivas páginas premindo a tecla  durante 5 segundos.





# Utilizar a TV no modo de alta definição

## Ligar equipamento HD à TV

1. Ligue a saída HDMI ou DVI do equipamento HD a qualquer um dos conectores HDMI da TV. Utilize um cabo HDMI-DVI ou um cabo HDMI-HDMI.

Alternativamente, pode ligar a saída YPbPr do equipamento HD à Entrada de vídeo de componente da TV.



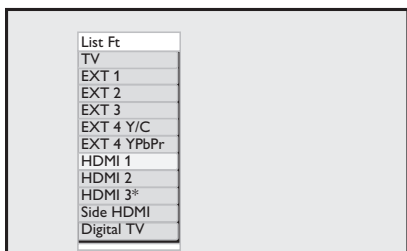







2. Se estiver a utilizar um cabo HDMI-DVI, ligue o conector de áudio ao equipamento HD aos conectores de áudio L ou R na lateral da TV.
3. Prima a tecla  para visualizar a Lista de fontes.
4. Prima  ou  para seleccionar a fonte HDMI correcta.



\* Disponível em determinados modelos

5. Prima a tecla  ou  para confirmar a fonte seleccionada.

## Ajustar as definições de imagem ou som no modo HD

1. Prima  para aceder ao **Menu Princip.**
2. Prima  ou  para seleccionar **Imagem** ou **Som**, e prima a tecla  ou  para aceder ao menu.
3. Prima  ou  para seleccionar a definição de **Imagem** ou **Som**, e prima a tecla  ou  para aceder ao menu.
4. Prima  ou  para ajustar a definição de

## Imagem ou Som.

5. Prima a tecla  para regressar ao menu anterior.

6. Prima a tecla  para sair do menu.

## Definições de imagem no modo HD

Excepto para as funcionalidades para o Deslocamento horizontal e Deslocamento vertical, todas as definições de imagem no modo PC são as mesmas das definições no modo TV.

- Deslocamento horizontal  
Para ajustar a posição horizontal da imagem.
- Deslocamento vertical  
Para ajustar a posição vertical da imagem.









## Definições de som no modo HD

Todas as definições de som no modo HD são as mesmas das definições de som no modo de TV.

## Configurar a TV no modo HD

Necessita de configurar a TV no modo HD quando ligar um equipamento HD que suporte os seguintes resoluções: 480p, 720p, 1080i ou 1080p.

O menu **Vários** inclui a opção **Seleção do modo** e a opção **Formato**.

1. Prima  para aceder ao **Menu Princip.**
2. Prima  ou  para seleccionar **Vários**, e prima a tecla  ou  para aceder ao menu.
3. Prima  para seleccionar **Seleção do modo**, e prima a tecla  ou  para aceder à definição.

## Utilizar a TV no modo de alta definição (cont.)

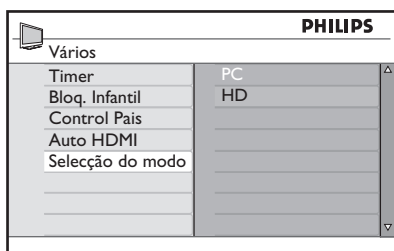



4. Prima ▲ ou ▼ para seleccionar **HD**.
5. Prima a tecla ◀ para regressar ao menu anterior.
6. Prima  para sair do menu.

### Visualizar no modo nativo 1080

Nota: Só as TVs com HD 1080p total podem disponibilizar o modo 1080p nativo.

Quando ligar equipamento HD que suporte uma resolução de 1080i ou 1080p, a funcionalidade **Display (nativo 1080)** está disponível no menu **Vários**. Esta funcionalidade permite-lhe ver o formato original HD no modo 1080i e 1080p.

1. Prima  para aceder ao **Menu Princip.**
2. Prima ▲ ou ▼ para seleccionar **Vários**, e prima a tecla ▶ ou  para aceder ao menu.
3. Prima ▼ para seleccionar **Display**.

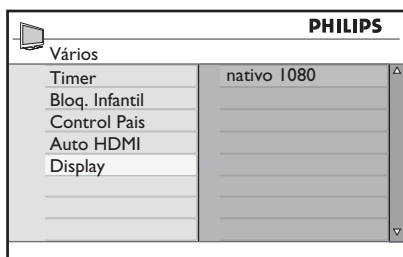

4. Prima a tecla ▶ para aceder ao modo **Display**.

5. Prima duas vezes a tecla ▶ para aceder à opção **Desligado/Ligado em nativo 1080**.

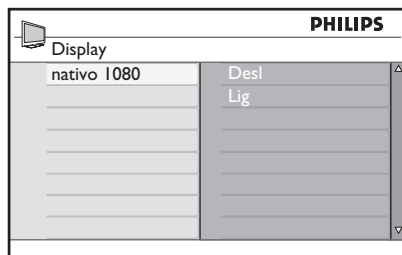

6. Prima as teclas ▲ ▼ para seleccionar **Desligado** ou **Ligado**. Selecciona a opção **Ligado** para ver o modo 1080 nativo.
7. Prima a tecla ◀ para regressar ao menu anterior.
8. Prima a tecla  para sair do menu.

### Formatos suportados

As tabelas seguintes listam os formatos suportados para o modo HD.

<b>HD</b>	720p	1080p	1080i
<b>SD</b>	480i	576i	





Nota: A sua TV Philips é compatível com HDMI. Se não obtiver uma imagem boa, altere o formato de vídeo nos dispositivos periférico. Por exemplo, para o leitor de DVD, seleccione 480p, 576p, 720p, 1080i ou 1080p. Isto não é um defeito da TV.

# Utilizar a TV no modo de alta definição (cont.)

## Utilizar Auto HDMI





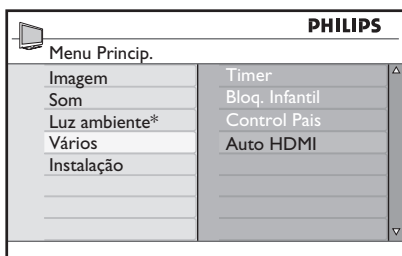

A primeira vez que instalar um dispositivo à ligação HDMI, a TV alterna automaticamente para esse canal HDMI. A TV não alterna de forma automática para as ligações HDMI subsequentes.

## Desligar Auto HDMI

1. Prima a tecla  para visualizar o **Menu Princip..**
2. Prima  ou  para seleccionar **Vários**, e prima a tecla  ou  para aceder ao menu.



\* Disponível em determinados modelos

3. Prima  para seleccionar **Auto HDMI**, e prima  ou  para aceder ao menu.
4. Prima a tecla  ou  para seleccionar **Desligado**.
5. Prima a tecla  ou  para confirmar a sua opção.

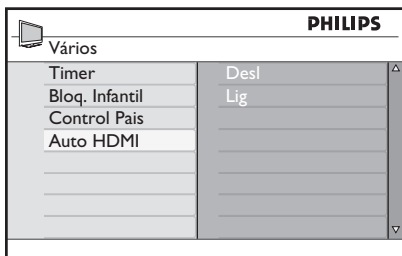

6. Prima a tecla  para regressar ao menu anterior.

7. Prima a tecla  para sair do menu.

## HDMI 1.3a CEC

A sua TV está preparada para ligações HDMI-CEC com outros dispositivos. As descrições a seguir indicadas aplicam-se a dispositivos compatíveis com CEC e que estejam ligados à sua TV através de um cabo HDMI.

## Reprodução por um toque

Quando liga a TV a dispositivos que suportam a reprodução por um toque, pode controlar a TV e os dispositivos com um controlo remoto. Por exemplo, quando prime a reprodução por um toque no telecomando do DVD, a sua TV Philips mudará automaticamente para o canal correcto, de modo a mostrar o conteúdo do DVD.

## Em espera

Quando liga a TV a dispositivos que suportam o modo de espera, pode utilizar o telecomando da TV para colocar os dispositivos em espera. Para colocar um dispositivo em espera, prima sem soltar o botão  no telecomando da TV durante 3 a 4 segundos.

# Utilizar a TV como um monitor de PC

Pode utilizar a TV como um de PC, ligando a saída HDMI ou DVI do PC a qualquer um dos conectores HDMI da TV. Utilize um cabo HDMI-DVI ou um cabo HDMI-HDMI. A ligação através de VGA não é suportada.

Quando utilizar um conector HDMI para ligar o PC à TV, pode ter de alterar a resolução ou as definições do PC. Pode ver uma caixa de diálogo no ecrã e necessitar de premir “OK” para continuar a ver a TV. Consulte o manual do PC para obter informações sobre como alterar a resolução ou as definições do PC.

## Ligar um PC à TV

1. Ligue a saída HDMI ou DVI do PC a qualquer um dos conectores HDMI da TV. Utilize um cabo HDMI-DVI ou um cabo HDMI-HDMI.
2. Se estiver a utilizar um cabo HDMI-DVI, ligue o conector de áudio do PC aos conectores L ou R na parte lateral da TV.
3. Prima a tecla **AV** para visualizar a **Lista de fontes**.
4. Prima **▲** ou **▼** para seleccionar a fonte HDMI correcta.

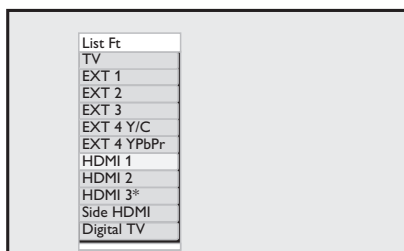

\* Disponível em determinados modelos

5. Prima a tecla **►** ou **OK** para confirmar a fonte seleccionada.

## Ajustar as definições de imagem ou som no modo PC

Para obter informações sobre como ajustar as definições da imagem e som no modo HD, siga o procedimento em *Ajustar as Definições de imagem ou som no modo HD* na página 39.

## Definições de imagem no modo PC

As definições da imagem no modo HD são as mesmas das descritas em *Definições de imagem no modo HD* na página 39.

## Definições de som no modo PC

As definições de som no modo PC são as mesmas das definições de som no modo de TV.

## Configurar o TV no modo PC

Para obter informações sobre como configurar a TV no modo PC, siga o procedimento descrito em *Configurar a TV no modo HD* na página 39. No procedimento, seleccione PC em vez de HD.

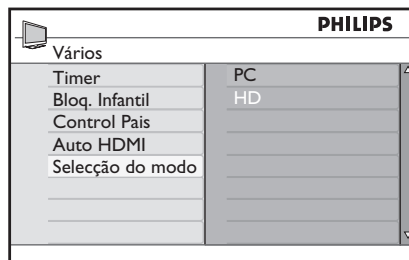















## Resoluções de PC suportadas

As resoluções de ecrã a seguir apresentadas são suportadas.





640 x 480, 60 Hz	1024 x 768, 60 Hz
640 x 480, 72 Hz	1024 x 768, 70 Hz
640 x 480, 75 Hz	1024 x 768, 75 Hz
640 x 480, 85 Hz	1024 x 768, 85 Hz
800 x 600, 60 Hz	1280 x 768, 60 Hz
800 x 600, 72 Hz	1280 x 1024, 60 Hz
800 x 600, 75 Hz	1360 x 768, 60 Hz
800 x 600, 85 Hz	

## Detecção de problemas

A seguir é apresentada uma lista dos sintomas que pode detectar na TV. Antes de contactar a assistência técnica, execute estas verificações simples.

Sintoma	Soluções possíveis
<b>Nenhuma imagem no ecrã</b>	<ul style="list-style-type: none"> <li>Verifique se o cabo de alimentação está devidamente ligado à tomada eléctrica e à TV. Se continuar sem alimentação, desligue a ficha. Aguarde cerca de 60 segundos e reintroduza a ficha. Ligue novamente a TV.</li> <li>Prima a tecla  no telecomando.</li> </ul>
<b>Recepção de má qualidade (ruído)</b>	<ul style="list-style-type: none"> <li>Verifique a ligação da antena na TV e na tomada de antena de parede.</li> <li>Tente ajustar manualmente a imagem (consulte a página 24).</li> <li>Escolheu o sistema de TV adequado? (consulte a página 24).</li> </ul>
<b>Sem imagem</b>	<ul style="list-style-type: none"> <li>Verifique se os cabos fornecidos estão correctamente ligados (O cabo de antena à TV, o outro cabo de antena no gravador, os cabos de alimentação,.....).</li> <li>Verifique se seleccionou a fonte correcta.</li> <li>Verifique se o cadeado de crianças foi desligado.</li> </ul>
<b>Sem som em determinados canais</b>	<ul style="list-style-type: none"> <li>Verifique se está seleccionado o sistema de TV correcto (consulte a página 24).</li> </ul>
<b>Sem som</b>	<ul style="list-style-type: none"> <li>Verifique se o volume não está no mínimo.</li> <li>Verifique se o modo de silêncio (  ) não está ligado. Se o modo de silêncio estiver ligado, prima a tecla  para o desactivar.</li> <li>Verifique as ligações entre os equipamento periférico e a TV.</li> </ul>
<b>Interferência no som</b>	<ul style="list-style-type: none"> <li>Tente desligar todos os dispositivos eléctricos para evitar interferências como, por exemplo, secador, aspirador.</li> </ul>
<b>Impossível entender o idioma seleccionado no ecrã para funcionar com o aparelho no modo digital</b>	<ul style="list-style-type: none"> <li>Prima a tecla  para sair do menu</li> <li>Prima novamente a tecla  para visualizar o menu.</li> <li>Prima a tecla  para seleccionar o <b>segundo</b> item no menu. Prima a tecla  para aceder ao nível seguinte do menu.</li> <li>Prima novamente a tecla . Prima  para seleccionar o quinto item do menu.</li> <li>Prima  para aceder ao nível seguinte do menu.</li> <li>Prima  ou  para seleccionar o idioma correcto.</li> <li>Prima a tecla  para confirmar a selecção.</li> <li>Prima a tecla  para sair do menu.</li> </ul>
<b>A TV não responde ao telecomando</b>	<ul style="list-style-type: none"> <li>Coloque-se mais perto do sensor existente na parte frontal da TV.</li> <li>Verifique o posicionamento das baterias.</li> <li>Mude as baterias.</li> </ul>
<b>Sem canais digitais</b>	<ul style="list-style-type: none"> <li>Contacte um agente relativamente à disponibilidade de Sinal terrestre de emissão de vídeo digital no seu país.</li> </ul>

## Detecção de problemas (cont.)

Sintoma	Soluções possíveis
<b>Um ou alguns pequenos pontos no ecrã não mudam de cor juntamente com a imagem de vídeo</b>	<ul style="list-style-type: none"> <li>Este sintoma não é um problema. O painel de cristais líquidos foi fabricado com tecnologia de altíssima precisão, proporcionando imagens de elevado detalhe. Ocasionalmente, podem aparecer alguns pixels não activos no ecrã como pontos fixos de vermelho, azul, verde ou preto.</li> </ul> <p>Nota: Isto não afecta o desempenho do aparelho.</p>
<b>Imagem intermitente ou trémula no modo HD</b>	<ul style="list-style-type: none"> <li>É visualizado ruído quando o equipamento ligado, como um leitor de DVD ou caixa descodificadora falhar. Consulte o manual do utilizador do equipamento digital que está a ligar.</li> <li>Utilize um cabo HDMI-DVI/HDMI-HDMI padrão.</li> </ul>
<b>Sem som ou imagem, mas a luz vermelha do painel frontal está acesa</b>	<ul style="list-style-type: none"> <li>Prima a tecla  no telecomando.</li> </ul>
<b>Os modos de PC não funcionam</b>	<ul style="list-style-type: none"> <li>Verifique se as ligações estão correctas.</li> <li>Verifique se a fonte está correctamenet seleccionada. Prima o botão  para aceder à lista de fontes e seleccionar a fonte correcta.</li> <li>Verifique se configurou o computador para uma resolução de ecrã compatível.</li> <li>Verifique a definição da placa gráfica do PC.</li> </ul>
<b>A cor de S-video torna-se desvanecida</b>	<ul style="list-style-type: none"> <li>Cerifique se o cabo SVHS está devidamente ligado.</li> <li>Prima <b>P +</b> no telecomando para mudar de canal e, em seguida, prima a tecla <b>P -</b> para aceder novamente ao programa.</li> </ul>
<b>Barra preta na parte superior e inferior do ecrã no modo PC</b>	<ul style="list-style-type: none"> <li>Altere a velocidade de actualização do PC para 60 Hz.</li> </ul>
<b>AC3 não disponível</b>	<ul style="list-style-type: none"> <li>O AC3 não é suportado para este aparelho. Prima a tecla  no telecomando para seleccionar um áudio alternativo.</li> </ul>
<b>A antena de TV não pode ser alimentada pelo aparelho</b>	<ul style="list-style-type: none"> <li>Algumas antes de TV necessitam de ser alimentadas pelo aparelho. Este aparelho não suporta esta funcionalidade.</li> </ul>
<b>Mudar de um canal para outro demora muito tempo</b>	<ul style="list-style-type: none"> <li>Os canais de TV paga são codificados pelo fornecedor do serviços de cabo e demoram algum tempo a descodificar. Esta é uma situação normal e não é necessária qualquer acção.</li> </ul>
<b>Não é possível aceder ao menu digital</b>	<ul style="list-style-type: none"> <li>Verifique se a TV está no modo analógico. Se estiver, prima a tecla  para alternar para o modo digital.</li> </ul>

# Informações ambientais



## Reciclagem

A embalagem deste produto destina-se a ser reciclada. Contacte as autoridades locais para obter informações sobre como reciclar a embalagem.



## Eliminação do produto antigo

O produto foi fabricado com materiais e componentes de alta qualidade que podem ser reciclados e reutilizados. Quando vê o símbolo de caixote de lixo com uma cruz por cima associado a um produto, significa que produto está abrangido pela Directiva Europeia 2002/96/EC.

Obtenha mais informações sobre os sistemas locais para eliminação de produtos eléctricos e electrónicos. Cumpra as regulamentações locais e não elimine produtos antigos com o lixo doméstico habitual. A eliminação correcta do produto antigo ajudará a evitar consequências potencialmente negativas para o ambiente e saúde humana.

## Eliminação de baterias

As baterias fornecidas não contêm metais pesados, mercúrio ou cádmio. Elimine as baterias esgotadas de acordo com as regulamentações locais.

## Consumo de energia

- Esta TV consome uma quantidade de energia mínima no modo standby, de modo a minimizar o impacto ambiental.
- O consumo de energia está mencionado na placa de características na parte posterior da TV.

Para obter as especificações do produto, consulte o folheto em

[www.philips.com/support](http://www.philips.com/support).

**Nota:** As especificações e informações estão sujeitas a alterações sem aviso prévio.



Para obter ajuda suplementar, contacte o assistente ao cliente no seu país. Os números de telefone e endereços encontram-se no folheto da garantia mundial fornecido com a TV.

## Campos eléctricos, magnéticos e electromagnéticos (EMF)

- A Royal Philips Electronics fabrica e vende muitos produtos destinados aos consumidores os quais, tal como qualquer aparelho electrónico, em geral têm a capacidade de emitirem e receberem sinais electromagnéticos.
- Um dos Princípios comerciais da Philips é tomar todas as medidas necessárias, ao nível da saúde e segurança, para os produtos, de modo a respeitar todos os requisitos legais aplicáveis e em cumprir os padrões EMF aplicáveis quando da produção dos produtos.
- A Philips está empenhada em desenvolver, produzir e comercializar produtos que não causem efeitos adversos na saúde.
- A Philips confirma que os seus produtos são manuseados correctamente para o fim a que destinam, e que são seguros de utilizar de acordo com os padrões científicos actuais.
- A Philips tem um papel activo no desenvolvimento de padrões de segurança e EMF internacionais, permitindo-lhe antecipar desenvolvimentos na padronização de integração antecipada nos seus produtos.



© 2007 Koninklijke Philips N.V.

All rights reserved

Document order number: 3139 125 38912