

Register your product and get support at
www.philips.com/welcome

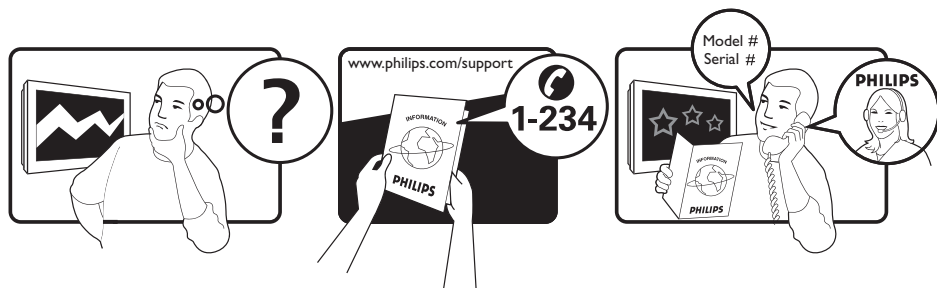

NO BRUKSANVISNING

PHILIPS



Country	Number	Tariff
Austria	0810 000205	0.07/min
Belgium	078250145	0.06/min
Czech Rep	800142840	free
Denmark	3525 8759	local
Finland	09 2311 3415	local
France	0821 611655	0.09/min
Germany	01803 386 852	0.09/min
Greece	0 0800 3122 1280	free
Hungary	0680018189	free
Ireland	01 601 1777	local
Italy	840320086	0.08/min
Luxemburg	40 6661 5644	local
Netherlands	0900 8407	0.10/min
Norway	2270 8111	local
Poland	0223491504	local
Portugal	2 1359 1442	local
Slovakia	0800004537	free
Spain	902 888 784	0.10/min
Sweden	08 5792 9100	local
Switzerland	0844 800 544	local
UK	0870 900 9070	local

This information is correct at the time of press.

For updated information, see www.support.philips.com

Innhold

Introduksjon	3	Endre pin-kode:.....	16
Sikkerhet	4	Valg for å begrense tilgangen til digitale kanaler.....	16
Fjernsynstaster og kontakter	5	Bruke CI-sporet (Common Interface).....	16
Komme i gang	6	Sette opp favorittkanalliste	17
Veggmontering av fjernsynet.....	6	Automatisk programvareoppdatering	18
Tilkobling av antenne og strømkabel	6	Få programvareversjon.....	18
Hvordan du slår på fjernsynet	6	Informasjon om programvarenedlastinger	18
Sette batterier i fjernkontrollen.....	6	Laste ned ny programvare.....	18
Fjernkontrollfunksjoner	7	Bruke alternativmenyen	19
Når fjernsynet slås på for første gang	9	Hente fram programlister	20
Velge språk, land og tidssone.....	9	Bruke digital tekst-tv	21
Gå tilbake til installasjonsmenyen	9	Analog tekst-tv i digital modus.....	21
Forstå informasjonsoverskriften	10	Bruke betinget tilgang	22
Vise eller lytte til digitalt fjernsyn og radio	11	Automatisk innstilling av analoge kanaler	23
Endre rekkefølgen på lagrede kanaler.....	11	Manuell innstilling av analoge kanaler	24
Søke etter nye fjernsynskanaler eller radiokanaler	11	Gi kanaler nytt nummer	25
Sette opp fjernsyns- og radiokanaler	12	Gi kanaler navn	26
Legge til nye kanaler i listen	12	Velge favorittkanaler	27
Reinstallere alle kanalene.....	12	Legge til eller fjerne kanaler fra favorittlisten din	27
Installere digitale kanaler manuelt.....	13	Stille inn timer	28
Teste mottaksforhold.....	13	Blokkere kanaler (barnesikring)	29
Velge språk og sted	14	Gå inn i barnesikringsmenyen.....	29
Stille inn språk og sted.....	14	Lage en kode til barnesikring.....	29
Tilbakestille språket til ønsket språk.....	14	Blokkere og oppheve valgte kanaler	29
Undermenyvalg for språk.....	14	Endre koden til barnesikring.....	30
Undermenyvalg for sted.....	15	Blokkere eller oppheve alle kanaler.....	30
Å begrense tilgangen til digitale kanaler	16		
Velge å bruke en kode.....	16		

Låse sidekontrollene (barnelås).....	31	Feilsøking	43
Nyte ambilight.....	32	Miljømessig informasjon.....	45
Slå ambilight av og på.....	32		
Konfigurere ambilight-innstillingene.....	32		
Innstillinger for bilde og lyd	33		
Bildeinnstillinger	33		
Lydinnstillinger.....	34		
Bruke Smart Picture (smartbilde) og Smart Sound (smartlyd)	35		
Bruke Smart Picture (smartbilde)	35		
Bruke Smart Sound (smartlyd).....	35		
Bildeformater	36		
Bruke tekst-tv	37		
Bruke fjernsynet i HD-modus (High Definition – høy oppløsning)....	39		
Koble til HD-utstyr til fjernsynet.....	39		
Justere innstillinger for bilde og lyd i HD-modus	39		
Bildeinnstillinger i HD-modus	39		
Lydinnstillinger i HD-modus	39		
Konfigurere fjernsynet i HD-modus	39		
Visning i native 1080-modus	40		
Formater som håndteres	40		
Bruke Auto HDMI.....	41		
HDMI 1.3a CEC.....	41		
Bruke fjernsynet som en PC-skjerm	42		
Koble en PC til fjernsynet	42		
Justere innstillinger for bilde og lyd i PC-modus	42		
Bildeinnstillinger i PC-modus	42		
Lydinnstillinger i PC-modus.....	42		
Konfigurere fjernsynet i PC-modus.....	42		
Håndterte datamaskinoppløsninger.....	42		

Introduksjon

Takk for at du kjøpte dette fjernsynsapparatet. Denne håndboken inneholder informasjon om installasjon og bruk av fjernsynsapparatet.



Hvis du fremdeles har problemer etter at du har lest denne håndboken, kontakter du din lokale Philips kundeservice eller serviceverksted. Telefonnummer og adresser står i det medfølgende garantiheftet, som gjelder for hele verden.

Produktinformasjon

Modell- og serienummeret står til venstre på baksiden av fjernsynet samt på emballasjen.

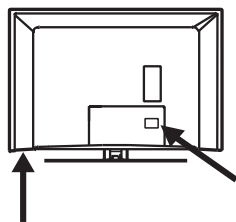

Produktegenskaper

Merk: Tilgjengelig på utvalgte modeller



Stell av skjermen

1. Ikke fjern beskyttelsesfilmen før fjernsynsapparatet er montert på stativ eller vegg og er tilkoblet.
2. Bruk den medfølgende myke kluten til å rengjøre fronten på fjernsynet.
3. Ikke bruk en dryppende våt klut. Ikke bruk aceton, toluen eller alkohol til å rengjøre fjernsynet. Som sikkerhetstiltak må du trekke strømkabelen fra strømtilførselen når du rengjør fjernsynet.

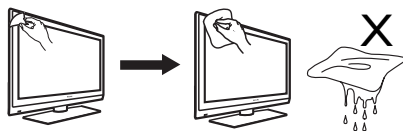

4. Ikke berør, trykk, gni eller stryk på skjermen med harde gjenstander som kan ripe opp eller skade skjermen permanent.

Sikkerhet

1. Det kreves to personer til å løfte og bære et fjernsyn som veier over 25 kg. Feil håndtering av fjernsynet kan føre til alvorlig skade.
2. Hvis du plasserer fjernsynet på en flate, må du være sikker på at overflaten er jevn, og at den tåler vekten til fjernsynet.
3. Hvis du monterer fjernsynet på veggen kreves det spesialkunnskap, og dette må kun utføres av en kvalifisert person. Ikke prøv å gjøre det selv. Philips tar ikke ansvar for feil montering eller montering som fører til ulykker eller skader.
4. Dette fjernsynet er kompatiblet med VESA veggmonteringsstandard. Kontakt din lokale elektronikkforhandler for å få kjøpt en VESA-kompatibel brakett til veggmontering av fjernsynet. Før du henger opp fjernsynet på en vegg, må du være sikker på at veggen tåler vekten av fjernsynet.
5. Uansett hvor du plasserer eller monterer fjernsynet, må du sørge for at luften kan sirkulere fritt gjennom ventilasjonsåpningene. Fjernsynet må ikke plasseres på et sted med begrenset plass.
6. Du må ikke plassere åpne flammekilder, for eksempel stearinlys, i nærheten av fjernsynet.
7. Fjernsynet og batteriene i fjernkontrollen må ikke utsettes for varme, direkte sollys, regn eller vann.

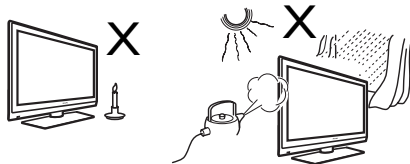

8. Du må ikke sette kar eller fat fylt med vann oppå eller i nærheten av fjernsynet. Det kan oppstå elektriske støt hvis det søles vann inn i fjernsynet. Ikke bruk

fjernsynet hvis du har sølt vann inn i det. Koble fra strømkabelen umiddelbart, og få en kvalifisert tekniker til å undersøke fjernsynet.

9. Du må ikke berøre noen deler av fjernsynet, strømkabelen eller antenneledningen under tordenvær.
10. Fjernsynet må ikke settes i standby-modus over lengre tidsrom. Koble i stedet fra strømkabelen.
11. Fjernsynet er alltid koblet til strømmettet. Du kan koble fra fjernsynet på følgende måter:
 - trekke ut strømledningen som du finner på baksiden av fjernsynet, eller
 - trekke ut støpselet fra kontakten. Trekk i støpselet, ikke i selve ledningen.
12. Sørg for at du alltid har fri tilgang til strømforsyningen eller kontakten for å kunne koble fjernsynet fra strømmettet.

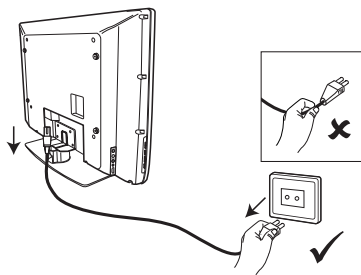

13. Kontroller at kontaktene er skikkelig skikkelig koblet til stikkkontakten og til fjernsynet.
14. Hvis fjernsynet er montert på en svingplate eller en svingarm, må du kontrollere at strømkabelen ikke strammes til når fjernsynet dreies. For stram strømkabel kan føre til at koblingene løsner og brann eller gnistoverslag.
15. Kontroller at strømspenningen i huset tilsvarer spenningen som er angitt på typeskiltet på baksiden av fjernsynet.

Fjernsynstaster og kontakter

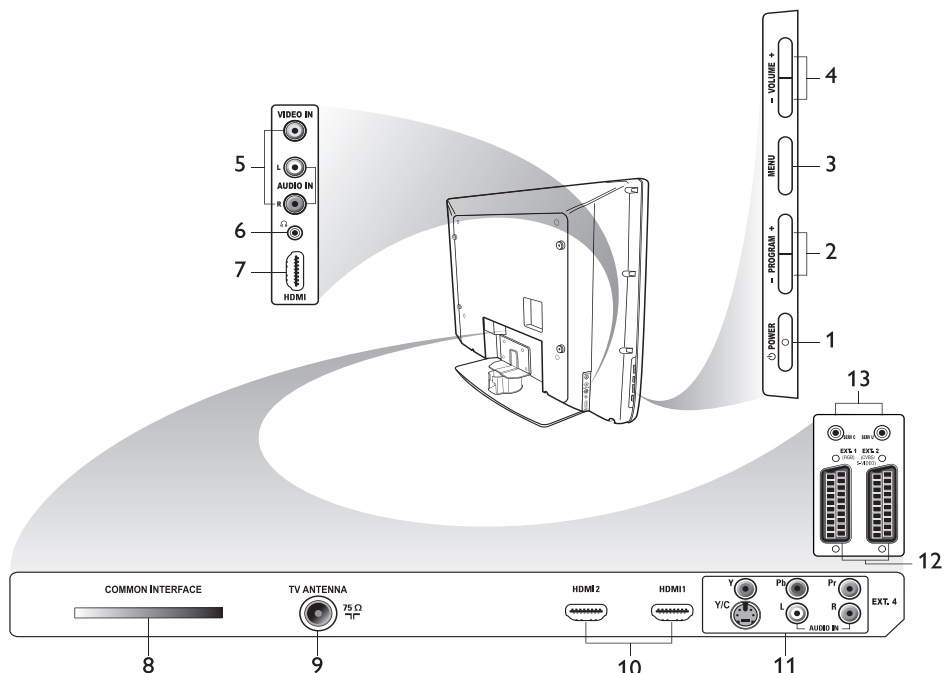

1. **POWER (AV/PÅ)**
For å slå fjernsynet av og på. Når du skal koble fra strømkabelen, må du trekke strømledningen ut av kontakten bak på fjernsynet eller ta kontakten ut av vegguttaket.
2. **- PROGRAM +**
For å velge kanal.
3. **MENU (MENY)**
For å vise eller lukke menyer.
4. **- VOLUME + (VOLUM)**
For å øke eller redusere volumet.
5. **Audio Video**
For å koble til et kamera eller videokamera.
6. **Headphones (Øretelefoner)** 
For å koble til øretelefoner. Mutefunksjonen (kutt lyd) virker ikke hvis øretelefoner er tilkoblet.
7. **Side HDMI**
For å koble til perifært utstyr, inkludert høyoppløsningsutstyr.
8. **CI-spor (Common Interface)**
For å koble til tilgangskort, som f.eks. kabelkort eller smartkort.
9. **TV Aerial (antenne)**
For å koble til en antenne.
10. **HDMI**
For å koble til perifært utstyr, inkludert høyoppløsningsutstyr. Noen modeller har tre HDMI-kontakter.
11. **EXT 4 Y/C og EXT 4 YPbPr**
For å koble til perifært utstyr. Kun én videotilkobling kan brukes om gangen.
12. **EXT 1 (RGB) og EXT 2 (CVBS/S-VIDEO)**
For å koble til perifært utstyr.
13. Til service-bruk (ikke plugg inn øretelefonene her).

Komme i gang

Veggmontering av fjernsynet

Dette fjernsynet er kompatibelt med VESA veggmonteringsstandard. Kontakt din lokale elektronikkforhandler for å få kjøpt en VESA-kompatibel brakett til veggmontering av fjernsynet.

Koble kablene til fjernsynet før du monterer det på veggen.

Sørg for at avstanden mellom veggen og baksiden av fjernsynet er minst 30 mm. For fjernsyn med subwoofer kreves det 10 mm ekstra for optimal lydeffekt.

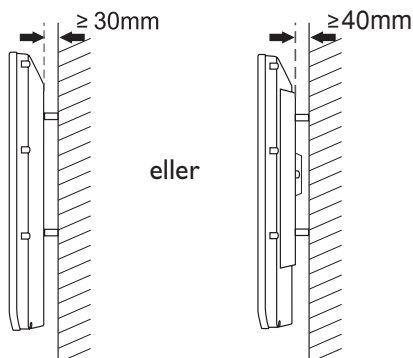

Tilkobling av antenne og strøm kabel

Koble antennekontakten og strømkabelen godt fast i sine respektive kontakter på bunnen av fjernsynet før de kobles til stikkkontakten.

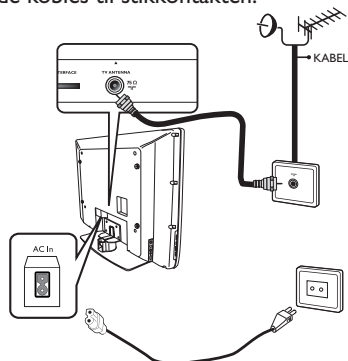

Hvordan du slår på fjernsynet

For å slå fjernsynet på, trykker du på **POWER (AV/PÅ)**-tasten på sidekontrollene. En blå indikator lyser, og skjermen slår seg på etter noen sekunder.

Hvis fjernsynet blir værende i standby, lyser indikatoren fremdeles rødt. Trykk på **PROGRAM +/-**-tasten på sidekontrollene eller på **P +/-**-tasten på fjernkontrollen.

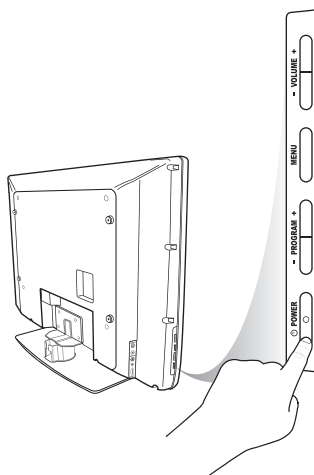

Sette batterier i fjernkontrollen

Legg batteriene i fjernkontrollen, kontroller at + og - endene på batteriene korresponderer. Korrekt innlegging indikeres inni batterilommen på fjernkontrollen.

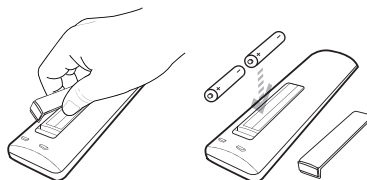

Fjernkontrollfunksjoner

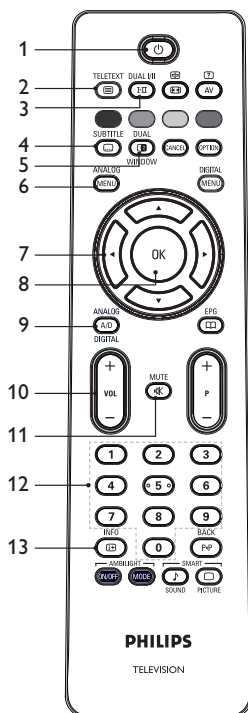

1. Standby

For å sette fjernsynet i standby-modus, eller for å slå fjernsynet på. Trykk alternativt til , **P +/-**, eller .

2. Teletext (tekst-tv)

For informasjon om hvordan du bruker tekst-tv, se *Bruke tekst-tv* på side 37.

3. Sound mode (lydmodus)

For å endre programmer til **mono** fra **stereo** og **Nicam stereo**.

- For tospråklige programmer velger du **dual I** eller **dual II** som anvist på skjermen under sendingen.
- I digital modus viser **I-II** listen over lydpråk.

4. Subtitles (teksting)

For å aktivere eller deaktivere teksting i digital modus.

5. Teletext (tekst-tv) (Dual Window)

For informasjon om hvordan du bruker tekst-tv, se *Bruke tekst-tv* på side 37.

6. Analogue menu (analog meny)

For å gå inn i eller ut av fjernsynsmenyer i analog modus.

7. For å velge og stille inn menyvalg.

8. OK

For å bekrefte valg og å gå inn i programlisten i digital modus.

9. Analog/digital

For å veksle mellom analog og digital modus.

10. **+VOL -**

For å øke eller redusere volumet.

11. Mute (kutt lyd)

For å slå av eller på høyttalerlyden.

12. til Numeriske taster





For å gå direkte til programnummer. Tosifrede kanaler angis ved først å taste siffer nummer 1 og deretter siffer nummer 2 før streken forsvinner.



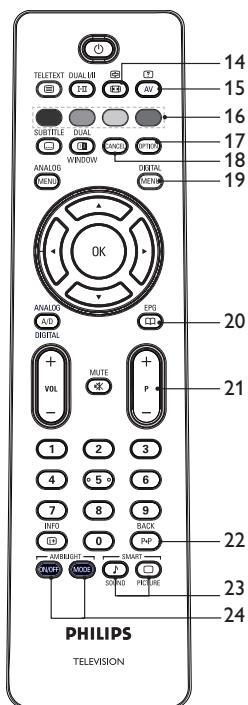



13. Skjerminformasjon

- I **digital** modus, for å vise eller gå ut av en informasjonsoverskrift. For informasjon, se *Forstå informasjonsoverskriften* på side 10.
- I **analog** modus, for å vise eller fjerne programnummer, lydmodus, klokke og gjenværende tid på tidsuret.

Fjernkontrollfunksjoner (forts.)

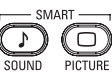

14.  **Bildeformat**
For å endre bildeformat. For mer informasjon, se *Bildeformater* på side 36.
15.  **Kildeliste**
For å vise liste over kilder der du kan vise fjernsynet ditt eller perifært utstyr.
16.  **Tekst-tv-farger**
For informasjon om hvordan du bruker tekst-tv, se *Bruke tekst-tv* på side 37.
17.  **Valg**
For informasjon om hvordan du bruker valg, se *Bruke valg* på side 19.

18.  **Avbryt**
For å avbryte tekst-tv i digital modus. Bruk denne tasten hvis det ikke er fargetaster for å gå ut av tekst-tv.
19.  **Digital meny**
For å vise eller gå ut av digital meny i digital modus.
20.  **Programlister**
For å få tilgang til programlistene. For mer informasjon, se *Vise programlister* på side 20.
21. **+ P – program**
For å velge forrige eller neste fjernsynskanal.
22.  **BACK (tilbake)**
For å veksle mellom forrige og aktuell kanal. Denne tasten kan også brukes for å redigere eller gå tilbake når du gir navn på kanaler.
23.  **Smartbilde og lyd**
For å veksle mellom forhåndsinnstilt bilde- og lydinnstilling. For mer informasjon, se *Bruke smartbilde (Smart Picture) og smartlyd (Smart Sound)* på side 35.
24.  **Ambilight**
Gjelder kun for fjernsyn med ambilight-egenskap.
 - ON/OFF (av/på): For å slå ambilight av eller på.
 - MODE (modus): For å velge ambilight-modus.

Når fjernsynet slås på for første gang

Når du slår på fjernsynet for første gang, er fjernsynet i digital modus, og følgende meny vises på skjermen.

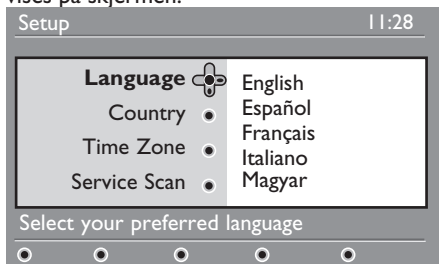

Velge språk, land og tidssone

1. Trykk på ►-tasten for å gå inn i Language (Språk), og trykk på ▲ eller ▼ -tasten for å velge ønsket språk.
2. Trykk på (OK) -tasten for å bekrefte valget.



3. Trykk på ▲ eller ▼ tasten for å merke **Land** eller **Tidssone**, og trykk på ►-tasten for å gå inn i **Land** eller **Tidssone**. Merk: Hvis du velger feil land, vil ikke kanalnummereringen samsvare med standarden for ditt land. Dette kan føre til at noen kanaler ikke mottas eller at du ikke mottar noe i det hele tatt.
4. Trykk på ▲ eller ▼-tasten for å velge

ønsket **Land** eller **Tidssone**.

5. Trykk på (OK) -tasten for å bekrefte valget.
6. Trykk på ▼-tasten for å velge **Tjenestesøk**.
7. Trykk på (OK)-tasten for å starte installasjonen. Fjernsynet søker etter tilgjengelige analoge og digitale kanaler.
8. Hvis søket ikke finner noen digitale kanaler, trykker du (A/D) -tasten for å bytte til analog modus.

Gå tilbake til installasjonsmenyen

Denne prosedyren tilbakestiller både digital og analog modus til fabrikkinnstillinger.

1. På sidekontrollene på fjernsynet trykker og holder du nede **MENU (meny)**-tasten i 5 sekunder. Det vises en meny på skjermen.
2. Velg språk, land og tidssone som om dette er første gang du slår på fjernsynet.

Forstå informasjonsoverskriften

Når du velger et digitalt program, vises en informasjonsoverskrift øverst på skjermen. Denne informasjonsoverskriften forsvinner etter noen sekunder.

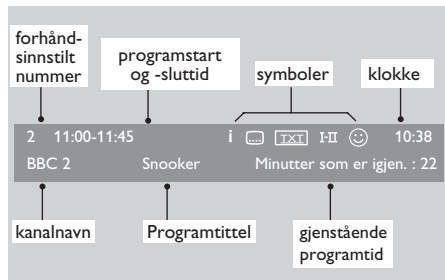

Merk: Et hvitt symbol ☺ vises hvis kanalen er lagret i én eller flere av de favorittkanallistene som for øyeblikket ikke er aktivert.

Informasjonsoverskriften inneholder opplysninger om forhåndsinnstilt nummer, kanalnavn, programtittel, starttid program, sluttid program, klokke og gjenværende tid for aktuelt program.

Beskrivelse av symbolene i informasjonsoverskriften

- **i** Ytterligere opplysninger kan vises for dette programmet. For å vise mer informasjon, trykker du på **INFO** (i)-tasten én gang. Trykk på **INFO** (i)-tasten én gang til for å fjerne informasjonen.
- **...** Underteksting er tilgjengelig. Trykk på **SUBTITLE** (SUBT) -tasten for å få tilgang til undertekstingen. Alternativt trykker du på **OPTION** (OPT) -tasten for å gå inn i valgmenyen og velg underteksting der.
- **TXT** Analog tekst-tv er tilgjengelige i digital modus.
- **I-II** Andre språk er tilgjengelig. Trykk på **I-II** (I-II) -tasten for å velge annet språk. Trykk på **OPTION** (OPT) -tasten for å gå inn i valgmenyen.
- ☺ Fargen på symbolet (rød, grønn, gul eller blå) indikerer valgt favorittkanalliste.



Vise eller lytte til digitalt fjernsyn og radio

Endre rekkefølgen på lagrede kanaler

Du kan endre rekkefølgen på de lagrede digitalkanalene og radiostasjonene.

1. Hvis du er i analog modus, bytter du til digital modus ved å trykke på  -tasten på fjernkontrollen.



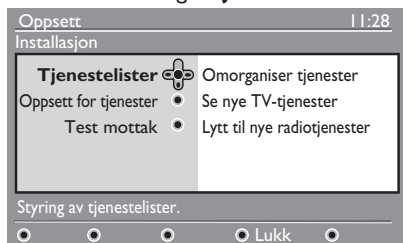

2. Trykk på  -tasten for å gå inn i oppsettmenyen.

3. Trykk på  -tasten for å velge **Installasjon**, og trykk to ganger på  -tasten for å velge **Tjenestelister**.

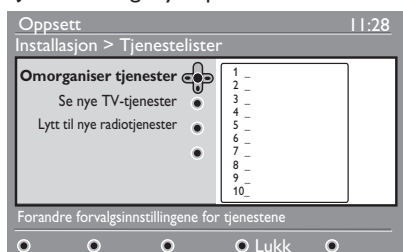

4. Trykk på  eller  -tasten for å velge **Omorganisere tjenester**, og trykk på  -tasten.



5. Trykk på  eller  -tasten for å merke den kanalen du ønsker å velge.
6. Trykk på  -tasten for å aktivere kanalen. Hvis du vil fjerne den valgte kanalen, trykker du på den røde tasten.
7. Trykk på  eller  -tasten for å velge nytt kanalnummer.
8. Trykk på den grønne tasten for

å bekrefte valget. Rekkefølgen er endret.

9. Gjenta de foregående trinnene til alle kanalene er i ønsket rekkefølge.
10. Trykk på  -tasten for å gå tilbake til forrige meny.



11. Trykk på  -tasten for å gå ut av menyen.



Søke etter nye fjernsynskanaler eller radiokanaler



Du kan søke etter nye fjernsynskanaler eller radiokanaler som har kommet til etter at du stilte inn fjernsynet for første gang.

1. Hvis du er i analog modus, bytter du til digital modus ved å trykke på  -tasten på fjernkontrollen.

2. Trykk på  -tasten for å vise oppsettmenyen.

3. Trykk på  -tasten for å velge **Installasjon**, og trykk to ganger på  -tasten for å velge **Tjenestelister**.

4. Trykk på  eller  -tasten for å velge **Se nye TV-tjenester** eller **Lytt til nye radiotjenester**.

5. Hvis det er nye kanaler, trykker du på  -tasten for å åpne kanallisten, og så trykker du på  eller  -tasten for å gå gjennom listen. For mer informasjon om hvordan du legger til nye kanaler i favorittkanallisten, se *Legge til nye kanaler i listen*, på side 12.

6. Trykk på  -tasten for å gå tilbake til forrige meny.

7. Trykk på  -tasten for å gå ut av menyen.

Sette opp fjernsyns- og radiokanaler

Legge til nye kanaler i listen

Du kan søke etter nye fjernsynskanaler eller radiokanaler som har kommet til etter at du stilte inn fjernsynet for første gang.

1. Hvis du er i analog modus, bytter du til digital modus ved å trykke på **A/D**-tasten på fjernkontrollen.

2. Trykk på **DIGITAL MENU**-tasten for å vise oppsettmenyen.

3. Trykk på **▼**-tasten for å velge **Installasjon**, og trykk på **▶**-tasten.

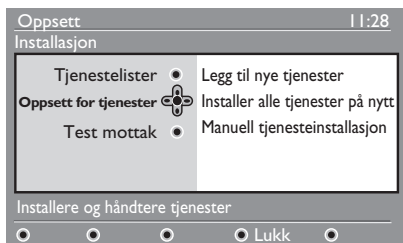

4. Velg **Oppsett for tjenester**, og trykk på **▶**-tasten.

5. Trykk på **▶** for å legge til nye kanaler, og trykk på **OK**-tasten for å aktivere installasjonen.

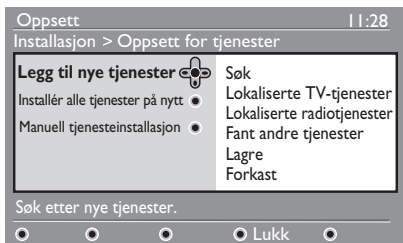

Søket begynner. Eventuelt nye kanaler legges til i kanallistemenyen. Det vises hvor mye av installasjonen som er fullført og hvor mange kanaler som er funnet.

6. Når søket er ferdig, trykker du på **OK** for å godta de nye kanalene.

7. Trykk på **◀**-tasten for å gå tilbake til forrige meny.

8. Trykk på **DIGITAL MENU**-tasten for å gå ut av menyen.

Reinstallere alle kanalene

Du kan installere alle de digitale fjernsynskanalene og radiostasjonene på nytt.

1. Hvis du er i analog modus, bytter du til digital modus ved å trykke på **A/D**-tasten på fjernkontrollen.

2. Trykk på **DIGITAL MENU**-tasten for å vise oppsettmenyen.

3. Bruk **▼**-tasten for å velge **Installasjon**, og trykk på **▶**-tasten.

4. Velg **Oppsett for tjenester**, og trykk på **▶**-tasten.

5. Velg **Installér alle tjenester på nytt**, og trykk på **▶**-tasten.

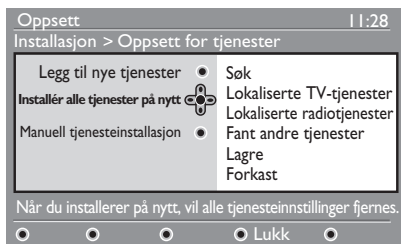

6. Trykk på **OK**-tasten for å starte installasjonen. Søk etter nye digitale kanaler begynner. Kanalene lagres automatisk. Når søket er ferdig, viser menyen hvor mange digitale kanaler som ble funnet.

7. Trykk på **OK**-tasten for å lagre de nye kanalene.

8. Trykk på **◀**-tasten for å gå tilbake til forrige meny.

9. Trykk på **DIGITAL MENU**-tasten for å gå ut av menyen.

Sette opp fjernsyns- og radiokanaler (forts.)





Installere digitale kanaler manuelt

Du kan søke etter kanaler manuelt ved å legge inn frekvensen for kanalen.

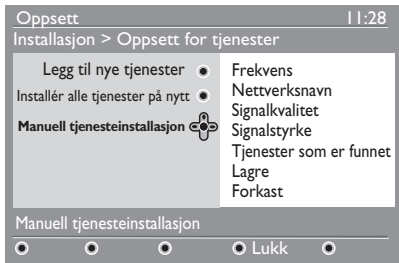
1. Hvis du er i analog modus, bytter du til digital modus ved å trykke på  -tasten på fjernkontrollen.

2. Trykk på  -tasten for å vise oppsettmenyen.
3. Velg **Oppsett for tjenester**, og trykk på ►-tasten.
4. Velg **Manuell tjenesteinstallasjon**, og trykk på ►-tasten.



5. Trykk på  til  -tastene for å legge inn frekvensen for kanalen, og trykk på  -tasten for å starte søket.
6. Når søket er ferdig, trykker du på  -tasten for å godta den nye kanalen.
7. Trykk på ◀-tasten for å gå tilbake til forrige meny.
8. Trykk på  -tasten for å gå ut av menyen.





Teste mottaksforhold

Du kan teste styrken på signalet du mottar gjennom antennen.

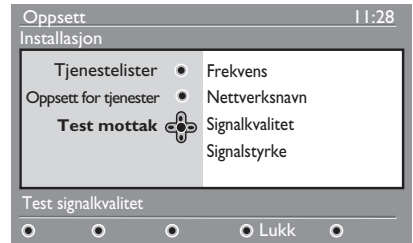
1. Når du er i digital modus, trykker du på  -tasten for å vise oppsettmenyen.
2. Trykk på ▼-tasten for å velge

Installasjon, og trykk på ►-tasten.







3. Trykk på ▼-tasten for å velge **Test mottak**, og trykk på ►-tasten. Programfrekvens, nettverksnavn, signalkvalitet og -styrke vises.
4. Trykk på ►-tasten for å gå inn i **Frekvens**, og trykk på  til  -tastene for å legge inn frekvensen på den digitale kanalen du ønsker å teste.
 - Trykk på ►-tasten for å gå til neste tegnfelt.
 - Hvis signalstyrken viser seg å være svak, kan du justere eller oppdatere antennen din. Kontakt en profesjonell antenneinstallatør for best mulig resultat.
5. Når frekvensen er lagt inn, trykker du på  -tasten for å gå ut av **Frekvens**.
6. Trykk på ◀-tasten for å gå tilbake til forrige meny.
7. Trykk på  -tasten for å gå ut av menyen.







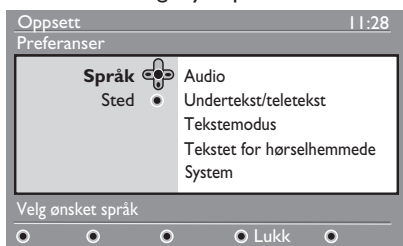

Velge språk og sted

Du kan velge ønsket språk, land og tidssone.

Stille inn språk og sted



1. Hvis du er i analog modus, bytter du til digital modus ved å trykke på  -tasten på fjernkontrollen.
2. Trykk på  -tasten for å vise oppsettmenyen.
3. Trykk på  -tasten for å velge **Preferanser** og trykk på  -tasten.











4. Velg **Språk** eller **Sted**, og trykk på  -tasten.
5. Trykk på  eller  -tasten for å velge et valg, og trykk på  -tasten for å gå inn i undermenyene.
6. Velg verdiene, og trykk på  eller  -tasten for å avslutte.
7. Trykk på  -tasten for å gå tilbake til forrige meny.
8. Trykk på  -tasten for å gå ut av menyen.

Tilbakestille språket til ønsket språk

Hvis du har valgt et språk du ikke forstår, kan du gå tilbake til ønsket språk på følgende måte.

1. Trykk på  -tasten for å gå ut av menyen.
2. Trykk på  -tasten igjen for å vise menyen.

3. Trykk på  -tasten for å velge det andre elementet i menyen.
4. Trykk på  -tasten for å velge neste menynivå.
5. Trykk på  -tasten, etterfulgt av  -tasten for å velge det femte elementet i menyen.
6. Trykk på  -tasten for å velge neste menynivå.
7. Trykk på  eller  -tasten for å velge ønsket språk.
8. Trykk på  -tasten for å bekrefte valget.
9. Trykk på  -tasten for å gå ut av menyen.

Undermenyvalg for språk

Denne listen beskriver undermenyvalgene for å velge språk.

- **Audio:** Velge lydsspråk.
- **Undertekst/teletext:** Velge språk for teksting og tekst-tv.
- **Tekstemodus:** For å stille inn teksting på av, på eller auto. I automodus vises teksten hvis den er tilgjengelig med den originale lydoverføringen.
- **Tekstet for hørselhemmede:** For å aktivere eller deaktivere teksting for hørselhemmede. Denne tjenesten er kun tilgjengelig hvis den er tilgjengelig i sendingen.
- **System:** For å velge menyspråk.

Velge språk og sted (forts.)

Undermenyvalg for sted

Denne listen beskriver undermenyvalgene for å velge sted.

- **Land:** For å velge landet du er i.
- **Tidssone:** For å velge tidssonen du er i.

Språk kan velges uavhengig av land.

Advarsel: Hvis du velger feil land, vil ikke kanalnummereringen samsvare med standarden for ditt land. Dette kan føre til at noen kanaler ikke mottas eller at du ikke mottar noe i det hele tatt.

Å begrense tilgangen til digitale kanaler

Du kan begrense tilgangen til digitale kanaler.

Velge å bruke en kode

1. Hvis du er i analog modus, bytter du til digital modus ved å trykke aktivertast (A/D) -tasten på fjernkontrollen.
2. Trykk på -tasten for å vise oppsettmenyen.
3. Trykk på ▼-tasten for å velge **Tilgangsbetingelser**, og trykk på ►-tasten.
4. Trykk på ►-tasten for å velge menyen **Sett på pinkodebeskyttelsen**.

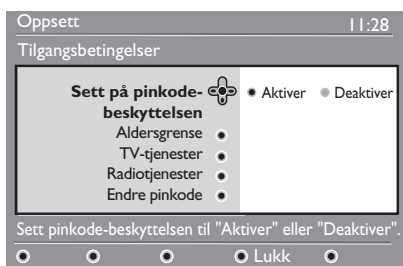

5. Trykk på ◀ eller ▶-tasten for å velge **Aktiver**, og trykk på (OK) -tasten for å avslutte. **Advarsel:** Hvis du velger å bruke en kode, må du oppgi den koden når du stiller inn et programopptak.
6. Trykk på ◀-tasten for å gå tilbake til forrige meny.
7. Trykk på -tasten for å gå ut av menyen.

Endre pin-kode:

1. Hvis du er i analog modus, bytter du til digital modus ved å trykke på (A/D) -tasten på fjernkontrollen.
2. Trykk på -tasten for å vise oppsettmenyen.

3. Trykk på ▼-tasten for å velge **Tilgangsbetingelser**, og trykk på ►-tasten.
4. Trykk på ▼-tasten for å velge **Endre pin-kode**.
5. Trykk på ►-tasten for å velge menyen **Endre pin-kode**.
6. Følg anvisningene på skjermen for å endre koden.

Standardkoden er 1234.

Hvis du glemmer koden din, kan du få tilbake standardkoden ved å legge inn universalkoden 0711.

Valg for å begrense tilgangen til digitale kanaler.

Denne listen beskriver undermenyvalgene for tilgangsbetingelser.



- **Aldersgrense**
For å velge et nivå der et program blir blokkert. Denne egenskapen fungerer kun på programmer som sendes med klassifisering.
- **TV-tjenester**
For å velge hvilken fjernsynskanal du ønsker å blokkere.
- **Radiotjenester**
For å velge hvilken radiokanal du ønsker å blokkere.
- **Endre pinkode**
For å endre

Bruke CI-sporet (Common Interface)





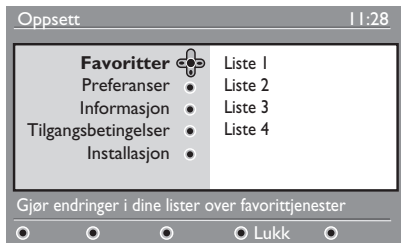

Fjernsynet er utstyrt med et såkalt CI-spor (Common Interface). For mer informasjon om hvordan du bruker CI-sporet, se *Bruke betinget tilgang* på side 22. kode.

Sette opp favorittkanalliste

Du kan lage opp til fire lister over dine favoritt fjernsyns- og radiokanaler.

1. Hvis du er i analog modus, bytter du til digital modus ved å trykke på -tasten på fjernkontrollen.
2. Trykk på -tasten for å vise oppsettmenyen.







3. Trykk på -tasten for å velge menyen **Favoritter**.
4. Trykk på  eller -tasten for å velge **Liste 1**, **Liste 2**, **Liste 3**, eller **Liste 4**, og trykk på -tasten.
5. Trykk på  eller -tasten for å velge innstilling.
6. Trykk på -tasten for å velge undermeny.

Denne listen beskriver valgene for menyen **Favoritter**.











- **Navn:**

Å gi en liste navn.

- Trykk på  eller -tasten for å flytte rundt i navnefeltet.
- Trykk på **P + / -** -tastene for å velge tegn. Navnet kan inneholde opp til 16 tegn.
- Trykk på -tasten for å endre et tegn.
- Når du har lagt inn navnet, trykker du på -tasten for å avslutte.

- **Velge fjernsynskanaler**

For å legge en kanal til i en liste.

- Trykk på  eller -tasten for å velge en fjernsynskanal.
- Trykk på -tasten for å bekrefte valget.
- Trykk på -tasten for å avslutte.
- **Velge radiokanaler**
For å legge en radiokanal til i en liste.
 - Trykk på  eller -tasten for å velge radiokanal.
 - Trykk på -tasten for å bekrefte valget.
 - Trykk på -tasten for å avslutte.
- **Legg til alle kanaler**
For å legge til alle tilgjengelige kanaler i en liste.
 - Trykk på -tasten.
- **Fjern alle kanaler**
For å fjerne alle kanalene fra en liste.
 - Trykk på -tasten.

Automatisk programvareoppdatering



Du kan installere ny programvare og få informasjon om aktuell programvareversjon.

Få programvareversjon

1. Hvis du er i analog modus, bytter du til digital modus ved å trykke på -tasten på fjernkontrollen.

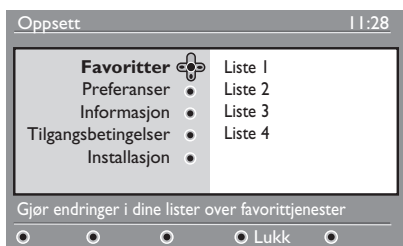
2. Trykk på -tasten for å vise oppsettmenyen.



3. Trykk på -tasten og så to ganger på -tasten for å velge **Informasjon**. Programvareversjonen vises.

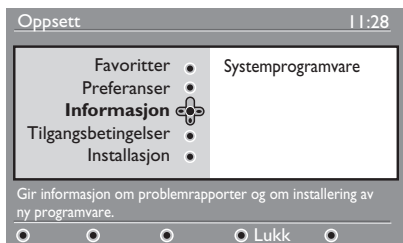

Informasjon om programvarenedlastinger

Det vises en meny for nedlastingen og en beskrivelse av programvaren, samt dato og klokkeslett for nedlastingen.

Ny programvare kan oppdatere menyene eller legge til nye egenskaper. Ny programvare kan likevel ikke endre på hvordan fjernsynet fungerer.

Du anvises til alltid å laste ned og godta ny programvare når dette er tilgjengelig.

Når en nedlasting er godkjent, begynner nedlastingen på det angitte tidspunktet.



Du må slå av fjernsynet (standby) for at nedlastingen skal kunne skje.

Hvis det oppstår et problem under programvarenedlastingen, får du beskjed om når neste programvarenedlasting er planlagt. Trykk på -tasten for å bruke fjernsynet på vanlig måte igjen.

Hvis nedlastingen er vellykket, vises en melding om dette. Trykk på -tasten for å bruke fjernsynet på vanlig måte igjen.

Du kan få informasjon om ny programvare og oppgraderingsinstruksjoner på www.philips.com.

Laste ned ny programvare

1. I **Oppsett**-menyen trykker du -tasten for å gå inn i valgmodus
2. Trykk på  eller -tasten for å velge **Ja** eller **Nei**. Hvis du velger **Ja**, velger du å godta programvareoppdateringer automatisk via nedlasting.

I automatisk modus oppdater fjernsynet om en oppdatering er tilgjengelig når fjernsynet er avslått (standby).

Neste gang fjernsynet slås på, vises en melding om at ny programvare er tilgjengelig.

Merk: Du kan også hente ny programvare og oppgraderingsanvisninger på nettstedet: www.philips.com/support

3. Trykk på -tasten for å aktivere den nye programvarenedlastingen.

Bruke alternativmenyen

Du kan gå direkte til din favorittkanalliste og konfigurere språk- og tekstingsvalgene dine.

1. Hvis du er i analog modus, bytter du til digital modus ved å trykke på **(A/D)**-tasten på fjernkontrollen.
2. Hent fram valgmenyen ved å trykke på den hvite **(OPTION)**-tasten.

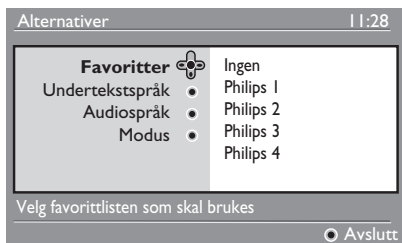

3. Trykk på **▲** eller **▼**-tasten for å velge et valg, og trykk på **►**-tasten for å velge denne undermenyen.
4. Når du er ferdig, avslutter du menyen ved å trykke på den hvite **(OPTION)**-tasten.

Denne listen beskriver undermenyen i **Alternativer**.

• Favoritter

For å velge favorittkanalliste.

- Trykk på **▲** eller **▼**-tasten for å velge favorittkanalliste.
- Trykk på **(OK)**-tasten for å bekrefte valget.
- For å deaktivere favorittkanalliste, velger du **Ingen**.

For mer informasjon om hvordan du lager en favorittkanalliste, se *Sette opp favorittkanalliste* på side 17.

• Undertekstspråk

For å endre tekstespråk.

- Trykk på **▲** eller **▼**-tasten for å velge språk.
- Trykk på **(OK)**-tasten for å bekrefte valget.

For å endre tekstespråk permanent, se *Velge språk og sted* på side 14.

• Audiospråk

For å endre lydsspråk.

- Trykk på **▲** eller **▼**-tasten for å velge språk.
- Trykk på **(OK)**-tasten for å bekrefte valget.

For å endre lydsspråk permanent, se *Velge språk og sted* på side 14.

• Modus

For å ta i mot radiokanaler, fjernsynskanaler eller tjenester.



Merk (kun for GB): Fjernsynslisten inneholder både radiostasjoner og fjernsynskanaler.

• Informasjonsoverskriftens varighet

For å spesifisere hvor lenge informasjonsoverskriften skal vises.







Hente fram programlister

Du kan også hente fram en elektronisk programoversikt (EPG) med en rask og enkel oversikt over de digitale programmene. Du kan navigere gjennom listen og få detaljerte opplysninger om programmene.

1. Hvis du er i analog modus, bytter du til digital modus ved å trykke på  -tasten på fjernkontrollen.
2. Trykk på  -tasten for å vise elektronisk programoversikt (EPG).



Det vises en liste over digitale programmer i aktuell favorittliste.

3. Trykk på  -tasten for å velge listen **Forvalg/Tjeneste**. Alternativt trykker du på  -tasten for å velge listen **I dag**.
4. Trykk på  eller  -tasten for å velge et program.
5. Trykk på fargetastene for å aktivere programoversikten. Programoversiktens funksjoner vises nederst i skjermen.
6. Trykk på  -tasten for å vise mer informasjon om valgt program. Mer informasjon vises kun hvis dette er tilgjengelig.
7. Når du er ferdig, trykker du på  -tasten for å avslutte menyen.

Denne listen beskriver undermenyvalgene for **Alternativer**.

- **Øverst** (gul tast)

For å gå til toppen av listen.

- **Lukk** (blå tast)
For å avslutte programoversikten.
- **Alternativer** (hvit tast)
For å velge favorittkanalliste, modus eller tema.

Tema er interesseområder. Du kan for eksempel velge å vise kun følgende tema: drama, nyheter eller filmer.

Bruke digital tekst-tv

Merk: Digital tekst-tv er kun tilgjengelig i Storbritannia.

Digitale tekst-tv-tjenester er ganske forskjellig fra analog tekst-tv. De digitale tekst-tv-tjenestene inneholder grafikk og tekst som legges ut og kontrolleres av kringkasteren. Noen digitale kanaler tilbyr spesielle tekst-tv-tjenester. Noen digitalkanaler tilbyr også opplysninger om programmet som kringkastes.



Noen ganger overtar digital tekst-tv for teksting. I slike tilfeller kommer ikke teksten automatisk tilbake når du avslutter digital tekst-tv på en kanal som sender teksting. For å få fram teksten igjen, må du trykke på -tasten på fjernkontrollen eller bytte kanal.

For å bruke digital tekst-tv, følger du anvisningene på skjermen.

Du bruker tekst-tv ved å trykke på følgende taster:

- ◀ ▶ ▲ ▼ markør taster
-  fargetaster
-  Tast for tekst-tv på/av
-  til  numeriske taster

Hvis det ikke er noen fargelenker tilgjengelig i digital tekst-tv slik at du kan avslutte tekst-tv-modus, bruker du -tasten i stedet.

Når du bytter til en digital kanal med tekst-tv-tjenester, lastes tekst-tv ned i bakgrunnen. Vent til nedlastingen er ferdig før du trykker på -tasten. Hvis du trykker på -tasten før nedlastingen er ferdig, oppstår det en liten forsinkelse før tekst-tv vises.

Når du navigerer i digital tekst-tv, oppstår det en liten forsinkelse mens sidene lastes ned. En melding vises ofte på siden for å gi deg beskjed om forløpet.

Analog tekst-tv i digital modus

Merk: Analog tekst-tv er tilgjengelige i alle land

Hvis du ser tekst-tv-ikonet  på en digital kanal uten digitale tekst-tv-tjenester, indikerer ikonet at analog tekst-tv er tilgjengelig i digital modus.

Trykk på -tasten for å aktivere analog tekst-tv.

Hvis du har valgt Storbritannia som land, trykker og holder du på -tasten i minst 5 sekunder.

For mer informasjon om hvordan du bruker de analoge tekst-tv-funksjonene, se *Bruke tekst-tv* på side 37.

Bruke betinget tilgang

Du bruker betinget tilgang når du abonnerer på noen kanal-leverandører, som f.eks. betalingsfjernsyn.

Fjernsynet har et CI-spor (Common Interface) til et kort for betinget tilgang (CA).

Hvis du abonnerer på visse tjenester, gir kanal-leverandøren deg et CA-kort, som f.eks. et kabelkort eller smartkort. Noen kanal-leverandører leverer også en CI-modul til CA-kortet. CI-modulen kalles noen ganger PCMCIA-adapter.

Hvis du ikke får en CI-modul sammen med CA-kortet ditt, må du spørre kanal-leverandøren om hvordan du kan få tak i en CI-modul.

Hvis du får CI-modul sammen med CA-kortet ditt, setter du først kortet inn i CI-modulen, og så setter du CI-modulen inn i CI-sporet på fjernsynet.

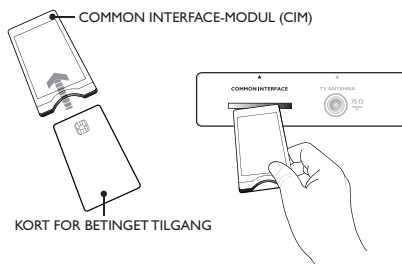

Følgende instruksjoner beskriver hvordan du bruker betinget tilgang.

1. Slå av fjernsynet.
2. Hvis modulen ble levert sammen med et visningskort, setter du CA-kortet inn i CI-modulen. Pass på at pilen på CA-kortet vender mot pilen på modulen.
3. Sett modulen i CI-sporet på fjernsynsapparatet.



4. Slå på fjernsynet.

5. Trykk på -tasten for å gå inn i **Oppsett**-menyen.

6. Trykk på -tasten for å velge **Tilgangsbetingelser**, og trykk på -tasten.

7. Trykk på -tasten for å velge menyen **Modul for betinget tilgang**

8. Trykk på -tasten for å få tilgang til CAM-funksjonene (Conditional Access Module), som vist på skjermen.



VIKTIG

Hvis CA-kortet eller CI-modulen ikke settes inn, eller er satt inn feil, vises ikke CA-menyen.

Funksjonene som vises på skjermen, er avhengig av kanal-leverandøren.



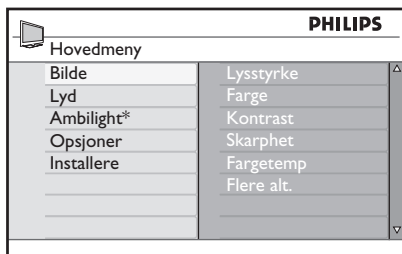

Automatisk innstilling av analoge kanaler

Du kan søke automatisk og lagre analoge kanaler.

1. Hvis du er i digital modus, bytter du til analog modus ved å trykke på  -tasten på fjernkontrollen.
2. Trykk på  -tasten for å vise **Hovedmenyen**.



* Tilgjengelig på utvalgte modeller

3. Trykk på  eller  -tasten for å velge **Installere**, og trykk deretter på  eller  -tasten for å velge menyen **Installasjon**.

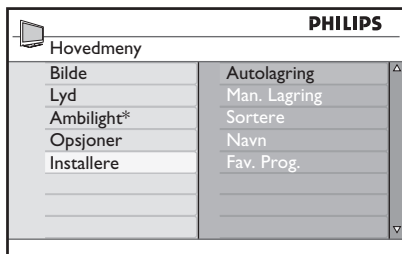

* Tilgjengelig på utvalgte modeller

4. Velg **Autolagring**, og trykk deretter på  eller  -tasten for automatisk kanalsøk.

Alle tilgjengelige kanaler lagres. Dette tar noen minutter. Følgende melding viser søkets forløp og hvor mange kanaler som er funnet.

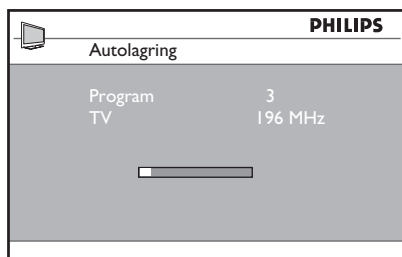

Hvis du vil avbryte søket før det er ferdig, trykker du på  -tasten.

Hvis du avbryter, lagres ikke alle kanalene. For å lagre alle kanalene, må du starte på nytt.

ATS (automatic tuning system)

Hvis kringkasteren eller kabelnettverket sender automatisk sorteringssignal, blir kanalene riktig nummerert. Da er innstillingen ferdig. Hvis automatisk sorteringssignal ikke er tilgjengelig, kan du bruke menyen **Sortere** for å nummerere kanalene.



ACI (automatic channel installation)

Hvis kabelsystemet eller fjernsynskanalen kringkaster ACI, vises en programliste. Uten ACI nummereres kanalene i samsvar med språket og landet du har valgt. Hvis ACI ikke er tilgjengelig, kan du bruke menyen **Sortere** for å gi kanalene nye nummer.

Merk: Du kan ikke endre land eller språk i analog modus. For å endre språk eller land, går du ut av analog modus og inn i digital modus. For mer informasjon, se *Velge språk og sted* på side 14.





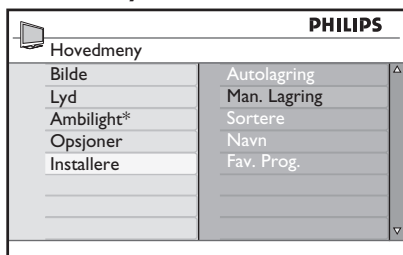

Manuell innstilling av analoge kanaler

Du kan stille inn analoge kanaler manuelt, én om gangen.

1. Hvis du er i digital modus, bytter du til analog modus ved å trykke på -tasten på fjernkontrollen.
2. Trykk på -tasten for å vise **Hovedmenyen**.



* Tilgjengelig på utvalgte modeller

3. Trykk på  eller -tasten for å velge **Installere**, og trykk deretter på  eller -tasten for å velge menyen **Installere**.
4. Velg **Man. Lagring**, og trykk deretter på  eller -tasten for å velge menyen **Man. Lagring**.

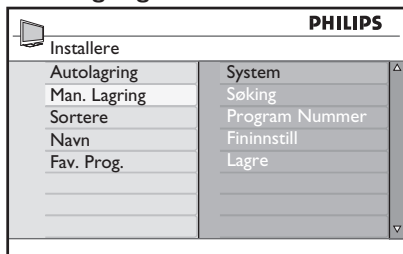



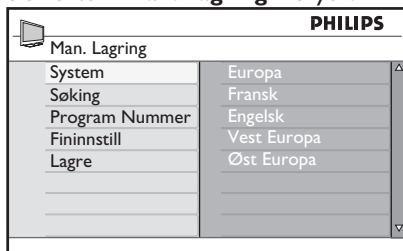











5. Trykk på  eller -tasten for å velge elementer i **Man. Lagring**-menyen.







6. Velg **System**-menyen og velg ett av

følgende valg:

- **Europa** (automatisk detektering)
 - **Fransk** (LL'-standard)
 - **Engelsk** (I-standard)
 - **Vest-Europa** (BG-standard)
 - **Øst-Europa** (DK-standard)
7. Trykk på  eller -tasten for å bekrefte valget.
 8. Velg menyen **Søking** og trykk på -tasten for å starte søket. Når en kanal er funnet, stanser søket, og hvis et kanalnavn er tilgjengelig, vises dette. Alternativt kan du legge inn frekvensen på ønsket kanal ved å trykke på  til -tastene.
 9. Velg menyen **Program Nummer**.
 10. Trykk på  til -tastene eller  og -tastene for å legge inn det nummeret du ønsker at kanalen skal ha.
 11. Hvis mottaket ikke er godt nok, velger du menyen **Fininnstilling** og trykker på  eller -tasten for å justere innstillingene.
 12. Velg menyen **Lagre** og trykk på  eller -tasten for å lagre endringene. Kanalen er nå lagret.
 13. Gjenta trinnene over for alle kanalene du ønsker å lagre.
 14. Trykk på -tasten for å gå tilbake til forrige meny.
 15. Trykk på -tasten for å gå ut av menyen.



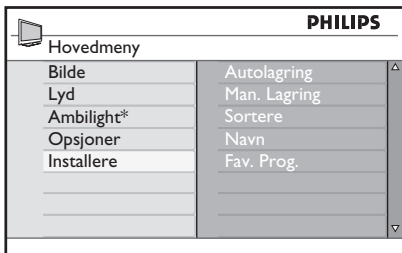

Gi kanaler nytt nummer

Du kan endre nummeret på en kanal



1. Trykk på -tasten for å vise **Hovedmenyen**.
2. Trykk på  eller -tasten for å velge **Installere**, og trykk deretter på  eller -tasten for gå inn i menyen.





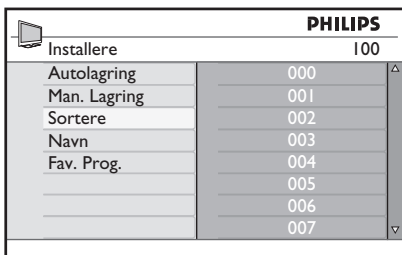

* Tilgjengelig på utvalgte modeller

3. Trykk på  eller -tasten for å velge **Sortere**, og trykk deretter på  eller -tasten for å gå inn i menyen.

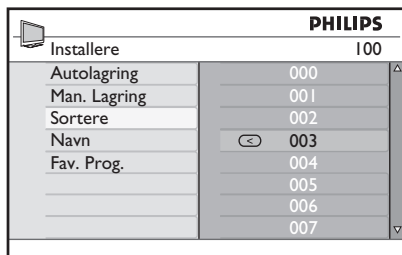



4. Trykk på  eller -tasten for å velge det kanalnummeret du ønsker å endre.
5. Trykk på -tasten for å gå inn i sorteringsmodus. Legg merke til at markørpilen nå peker mot venstre.



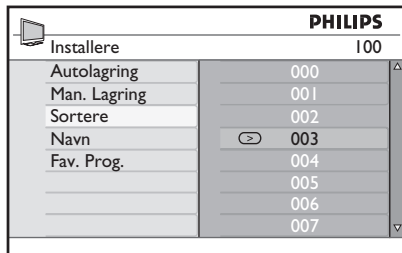

6. Trykk på  eller -tasten for å velge det nye kanalnummeret og trykk deretter på -tasten for å bekrefte valget. Legg merke til at markørpilen nå peker mot høyre.



7. Gjenta trinnene over for alle kanalnumre du ønsker å endre.
8. Trykk på -tasten for å gå tilbake til forrige meny.
9. Trykk på -tasten for å gå ut av menyen.

Gi kanaler navn

Du kan tilordne et navn til fjernsynskanalen

1. Trykk på -tasten for å vise **Hovedmenyen**.
2. Trykk på ▲ eller ▼-tasten for å velge **Installere**, og trykk deretter på ► eller -tasten for gå inn i menyen.

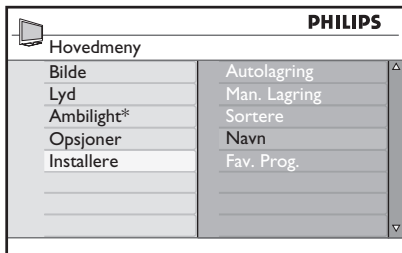

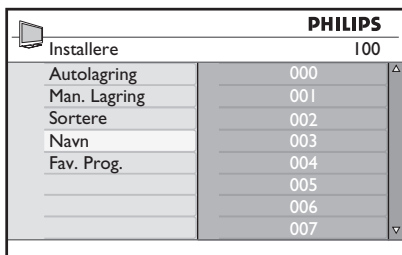

* Tilgjengelig på utvalgte modeller

3. Trykk på ▲ eller ▼-tasten for å velge **Navn**, og trykk deretter på ► eller -tasten for å gå inn i menyen.

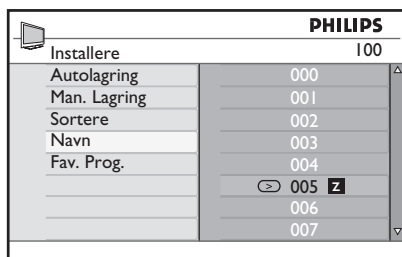

4. Trykk på ▲ eller ▼-tasten for å velge det kanalnummeret du ønsker å gi navn til.
5. Trykk på ►-tasten for å gå inn navneområdet for denne kanalen.
6. Trykk på ▲ eller ▼-tasten for å velge tegn i navnet.
 - Navnet kan inneholde opp til 5 tegn.
 - Du kan navigere i navneområdet ved å trykke på ◀ og ▶-tastene.



7. Trykk på ► eller -tasten for å lagre navnet. Navnet vises øverst i venstre hjørne på skjermen når det er lagret.
8. Trykk på ◀-tasten for å gå tilbake til forrige meny.
9. Trykk på -tasten for å gå ut av menyen.

Velge favorittkanaler

Du kan spesifisere en favorittkanalliste.

Når du bruker **P - / +**-tastene på fjernkontrollen for å velge kanaler, får du kun tilgang til dine favorittkanaler.

For å få tilgang til kanaler som ikke er i listen, må du bruke de numeriske tastene

0 til **9**.

Legge til eller fjerne kanaler fra favorittlisten din

1. Trykk på ^{ANALOG} **MENU**-tasten for å vise **Hovedmenyen**.
2. Trykk på **▲** eller **▼**-tasten for å velge **Installere**, og trykk deretter på **▶** eller **OK** -tasten for gå inn i menyen.

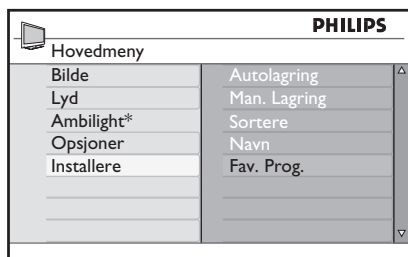

* Tilgjengelig på utvalgte modeller

3. Trykk på **▲** eller **▼**-tasten for å velge **Fav. Prog.**, og trykk deretter på **▶** eller **OK** -tasten for å gå inn i menyen.
4. Trykk på **▲** eller **▼**-tasten for å velge det kanalnummeret du ønsker å legge til eller fjerne fra listen.

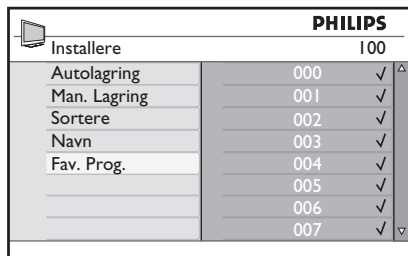

5. Trykk på **▶** eller **OK** -tasten for å legge til eller fjerne kanaler fra listen.
 - Når **✓** vises til høyre i menyen, er kanalen med i favorittlisten.
 - Hvis **✓** ikke vises til høyre i menyen, er kanalen ikke med i favorittlisten.

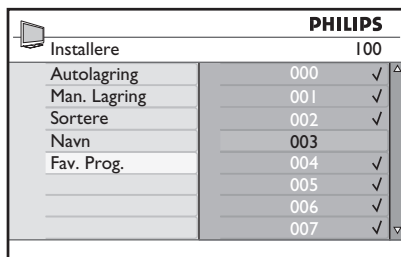





6. Trykk på **◀**-tasten for å gå tilbake til forrige meny.
7. Trykk på ^{ANALOG} **MENU**-tasten for å gå ut av menyen.

Stille inn timer



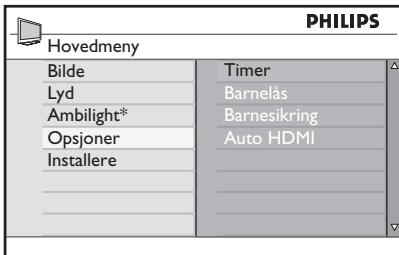

Du kan programmere fjernsynet til å veksle til en annen kanal til et spesifisert tidspunkt eller til å slå seg på fra standby-modus til et spesifisert tidspunkt.

For å bruke timeren, må fjernsynet stå i standby-modus.







1. Trykk på -tasten for å vise **Hovedmenyen**.
2. Trykk på  eller -tastene for å velge **Opsjoner**, og trykk på  eller -tasten for å gå inn i menyen.

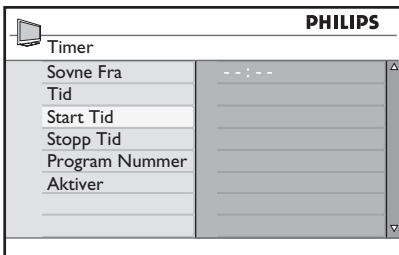

* Tilgjengelig på utvalgte modeller

3. Trykk på  eller -tasten for å velge **Timer**.
4. Trykk på  eller -tasten for å velge et valg i menyen **Timer**.



5. Trykk på , , , -tastene eller de numeriske tastene  til  for å stille inn timeren.
- Hvis du slår av fjernsynet til standby-modus med -tasten, slår fjernsynet seg automatisk på til innstilt tidspunkt.

- Hvis du lar fjernsynet stå på, vil det skifte kanal til angitt **Start Tid**, og går over i standby-modus til angitt **Stopp Tid**.

Denne listen beskriver valgene for tidsuret:

- **Sovne Fra**
Angi tid før fjernsynet skal gå over til standby-modus. Velg **Av** for å deaktivere innstillingen

Merk: I løpet av det siste minuttet av en dvale-innstilling vises en melding på skjermen. Trykk på en hvilken som helst tast på fjernkontrollen for å avbryte dvale-modusen.

- **Tid**
For å legge inn aktuell tid.
- **Start Tid (starttidspunkt)**
For å legge inn når timeren skal starte. Fjernsynet slår seg på fra standby til dette tidspunktet, eller veksler til en annen kanal.
- **Stop Tid (stoppetidspunkt)**
For å legge inn når timeren skal slå seg av. Fjernsynet slår seg av til dette tidspunktet.
- **Pr.Nummer**
For å legge inn kanalnummer.
- **Aktiver**
Innstillingen inkluderer:
 - **Av** for å avbryte
 - **Én gang** for en enkelt alarm
 - **Daglig** for hver dag

Blokkere kanaler (barnesikring)

Du kan blokkere fjernsynskanaler for å hindre at barn får tilgang til dem.

Gå inn i barnesikringsmenyen

1. Trykk på ^{ANALOG} (MENU)-tasten for å vise **Hovedmenyen**.
2. Trykk på ▲ eller ▼-tastene for å velge **Opsjoner**, og trykk på ► eller (OK)-tasten for å gå inn i menyen.

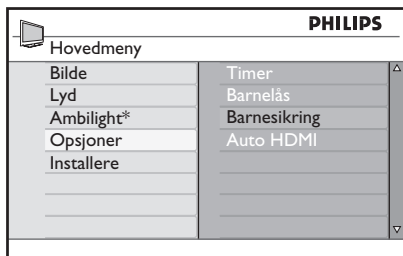

* Tilgjengelig på utvalgte modeller

3. Trykk på ▼-tasten for å velge **Barnesikring**, og trykk deretter på ► eller (OK)-tasten for å gå inn i menyen.

Lage en kode til barnesikring

1. Gå inn i barnesikringsmenyen som beskrevet under *Gå inn i barnesikringsmenyen ovenfor*.

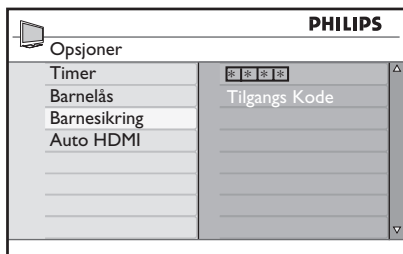

2. Legg inn tilgangskoden **0711** med tastene (0) til (9). Ordet **Incorrect (feil)** vises på skjermen.

3. Legg inn tilgangskoden **0711** en gang til. Fjernsynet ber deg nå endre kode.
4. Legg inn din egen 4-sifrete kode med tastene (0) til (9), og bekreft den nye koden.

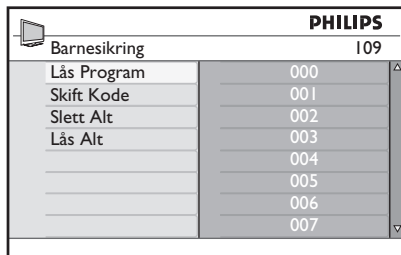

5. Trykk på ◀-tasten for å gå tilbake til forrige meny.
6. Trykk på ^{ANALOG} (MENU)-tasten for å gå ut av menyen.

Blokkere og oppheve valgte kanaler

1. Gå inn i barnesikringsmenyen som beskrevet under *Gå inn i barnesikringsmenyen ovenfor*.
2. Legg inn tilgangskoden med tastene (0) til (9). Meny **Barnesikring** vises.
3. Trykk på ►-tasten for å velge **Lås Program**.

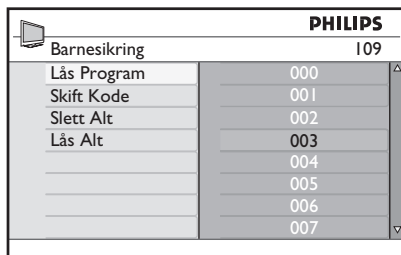

4. Trykk på ▲ eller ▼-tasten for å merke den kanalen du ønsker å blokkere eller oppheve.

Blokkere kanaler (barnesikring) (forts.)

5. Trykk på ◀ eller ▶-tasten for å blokkere eller oppheve valgt kanal.





Når en kanal er blokkert, vises et hengelås-symbol  ved siden av det låste kanalnummeret.

PHILIPS	
Barnesikring	109
Lås Program	000
Skift Kode	001
Slett Alt	002
Lås Alt	003 
	004
	005
	006
	007

6. Trykk på ◀-tasten for å gå tilbake til forrige meny.

7. Trykk på -tasten for å gå ut av menyen.

Endre koden til barnesikring



1. Gå inn i barnesikringsmenyen som beskrevet under *Gå inn i barnesikringsmenyen på side 29.*
2. Legg inn din 4-sifrede kode med tastene  til .
3. Trykk på ▼-tasten for å velge **Skift Kode.**
4. Trykk på ▶-tasten for å velge **Skift Kode.**
5. Legg inn koden med tastene  til .
6. Bekreft koden ved å legge inn koden en gang til.

Blokkere eller oppheve alle kanaler



1. Gå inn i barnesikringsmenyen som beskrevet under *Gå inn i barnesikringsmenyen på side 29.*
2. Trykk på ▼-tasten for å velge **Slett Alt** eller **Lås Alt.**
3. Trykk på ▶-tasten for å velge menyen **Slett Alt** eller **Lås Alt.**
4. Trykk på ▶-tasten for å fjerne eller låse alle kanalene.

Låse sidekontrollene (barnelås)

Du kan låse sidekontrollene på fjernsynet for å forhindre at barna endrer kanal. Men dette hindrer likevel ikke at barna endrer kanal med fjernkontrollen.

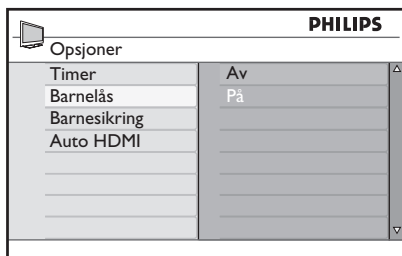
1. Trykk på ^{ANALOG} -tasten for å vise **Hovedmenyen**.
2. Trykk på **▲** eller **▼**-tasten for å velge **Opsjoner**, og trykk deretter på **▶** eller -tasten for å gå inn i menyen.
3. Trykk på **▼**-tasten for å velge **Barnelås**, og trykk deretter på **▶** eller -tasten for å gå inn i menyen.



4. Trykk på **▲** eller **▼**-tasten for å velge **På** eller **Av**.
5. Trykk på **▶** eller -tasten for å bekrefte valget.
6. Trykk på **◀**-tasten for å gå tilbake til forrige meny.
7. Trykk på ^{ANALOG} -tasten for å gå ut av menyen.

Nyte ambilight

Denne delen gjelder kun for fjernsyn som har Ambilight-funksjon.

Slå ambilight av og på

1. Trykk på ^{ANALOG} (MENU)-tasten for å vise **Hovedmenyen**.
2. Trykk på ▲ eller ▼-tasten for å velge **Ambilight**, og trykk deretter på ► eller (OK)-tasten for å gå inn i menyen.

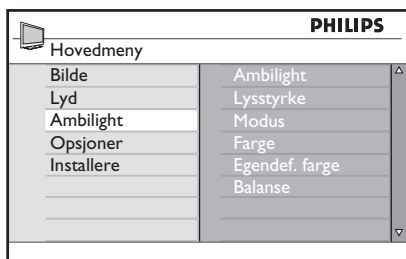

3. Trykk på ▲ og ▼-tastene for å velge **På** eller **Av**.

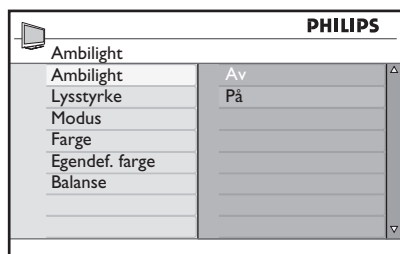

4. Trykk på ◀-tasten for å gå tilbake til forrige meny.

5. Trykk på ^{ANALOG} (MENU)-tasten for å gå ut av menyen.

Konfigurere ambilight-innstillingene

1. Utfør trinn 1 til 3 i foregående prosedyre for å gå til menyen **Ambilight**.



2. Trykk på ▲ og ▼-tastene for å velge ett av følgende valg: **Lysstyrke**, **Modus**, **Farge**, **Egendef. farge** eller **Balanse**.
3. Trykk på ► eller (OK)-tasten for å bekrefte valget.
4. Trykk på ▲ og ▼-tastene for å velge valgene i funksjonen.
5. Konfigurer valget og trykk deretter på ► eller (OK)-tasten for å bekrefte konfigurasjonen.

Denne listen beskriver valgene for ambilight:



- **Lysstyrke**
For å stille inn lysstyrken på ambilight-lampen.
- **Modus**
For å velge ett av følgende forhåndsinnstilte modi: Farge, avslappet, moderat og dynamisk.
- **Farge**
For å velge ett av følgende fargetema: Varm hvit, kald hvit, blå, rød, grønn, gul, magenta, vanlig.
Merk: Dette valget vises kun hvis du har valgt *Farge* under valget *Modus* som beskrevet over.
- **Egendef. farge**
For å stille inn fargemetningen eller palett.
Merk: Dette valget vises kun hvis du har valgt *Egendefinert* under valget *Farge* som beskrevet over.
- **Balanse**
For å stille inn fargeintensiteten på sidene av bildet.

Innstillinger for bilde og lyd

Du kan justere bildet og lydinnstillingene.

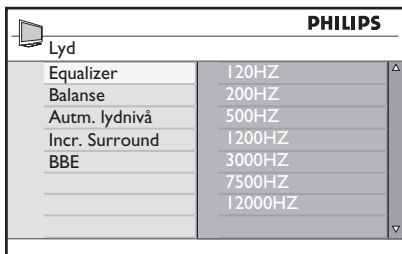
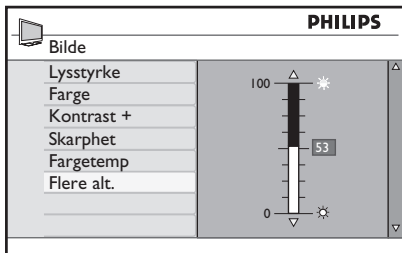
1. Trykk på ^{ANALOG} -tasten for å vise **Hovedmenyen**.
2. Trykk på **▲** eller **▼**-tasten for å velge **Bilde** eller **Lyd**, og trykk deretter **▶** eller -tasten for å gå inn i menyen.



3. Trykk på **▲** eller **▼** tasten for å velge en **Bilde** eller **Lyd**-innstilling, og trykk deretter på **▶** eller -tasten for å gå inn i innstillingen.
4. Trykk på **▲** eller **▼**-tasten for å justere **Bilde** eller **Lyd**-innstillingen.
5. Trykk på **◀**-tasten for å gå tilbake til forrige meny.
6. Trykk på ^{ANALOG} -tasten for å gå ut av menyen.

Bildeinnstillinger

Denne listen beskriver bildeinnstillingene:

- Lysstyrke
For å endre lysstyrken i bildet.
- Farge
For å endre fargeintensiteten.
- Kontrast
For å endre differansen mellom lyse og mørke toner i kontrastspekteret.
- Skarphet
For å øke eller redusere skarpheten.
- Fargetemp.
For å bla gjennom følgende fargeinnstillinger: Cool (kjølig) (mer blått), Normal (normal) (balansert) og Warm (varm) (mer rødt).
- Flere alt...
 - Kontrast+
For å øke kontrastspekteret. Velg **På** for å aktivere Kontrast+ .
 - Aktiv Kontr.
For å stille inn bildet automatisk, for optimal bildekvalitet under alle signalforhold.
 - Støyreduksjon
For å redusere bildeforstyrrelser (hvite prikker) på grunn av dårlig signalmottak. Velg **På** for å aktivere støyreduksjon.
 - Red. av artefakt.
For å myke opp overgangene i digitalt innhold.
 - Dig. Natural Motion (naturlig digital bevegelse)
For å eliminere ristende effekter på bilder som beveger seg.

Innstillinger for bilde og lyd (forts.)

Lydinnstillinger

Denne listen beskriver lydinnstillingene:

- Equalizer
For å justere lydtonen.
- Balanse
For å balansere lyden mellom høyre og venstre høyttaler.
- Autm. lydnivå
For å begrense plutselige volumøkninger, særlig når det kommer et nytt program eller under reklameinnslag.
- Incr. Surround (øke surround)
 - Velg mellom **Incredible Surround** og **Stereo** under stereosendinger.
 - Velg mellom **Mono** og **Spatial** under monosendinger.
- BBE (High definition sound)
For å gjengi klarhet og tilstedeværelse for bedre taleforståelse og musikalsk realitet.

Bruke Smart Picture (smartbilde) og Smart Sound (smartlyd)

Bruke Smart Picture (smartbilde)

Du kan taste deg gjennom et valg av forhåndsinnstilte bildeinnstillinger. Trykk på -tasten for å gå gjennom innstillingene.

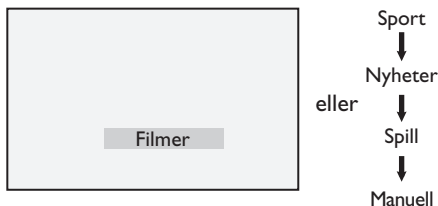

Den **Personlige** innstillingen er den innstillingen du lager ved å bruke **Bilde**-menyen i **Hovedmenyen**. Dette er den eneste innstillingen i **Smart Picture (smartbilde)** som kan endres. Alle andre innstillinger er forhåndsinnstilt.

Denne listen oppsummerer smartbilde-valgene:

- **Filmer**
Utmerkede, barberbladskarpe bildeinnstillinger for å få kinoopplevelse.
- **Sport**
Ideellt for å nyte ditt favorittsportsprogram og naturscener.
- **Nyheter**
Egnet for visning i dempet belysning og i et dempet miljø i avslappet atmosfære.
- **Spill**
For PC-er, spillkonsoller, Playstation osv.
- **Personlig**
De tilpassede innstillingene du definerte i **Bilde**-menyen under **Hovedmenyen**

Bruke Smart Sound (smartlyd)

Du kan taste deg gjennom et valg av forhåndsinnstilte lydinnstillinger. Trykk på -tasten for å gå gjennom innstillingene.

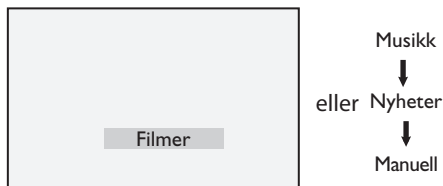

Den **Personlige** innstillingen er den innstillingen du lager ved å bruke **Lyd**-menyen i **Hovedmenyen**. Dette er den eneste **Smart Sound (smartlyd)** innstillingen som kan endres. Alle andre innstillinger er forhåndsinnstilt.

Denne listen oppsummerer smartlyd-valgene:

- **Filmer**
Kinoopplevelse ved hjelp av incredible-lyd og et basselement.
- **Musikk**
Skarp, klar slående musikk som forbedrer lydsansene.
- **Nyheter**
Høykvalitets lyd som framhever liv og dybde i lyden.
- **Personlig**
De tilpassede innstillingene du definerte ved å bruke **Lyd**-menyen i **Hovedmenyen**.

Bildeformater

Bilder overføres i ulike format. Trykk på -tasten for å gå gjennom bildeformatene og velg ønsket visningsformat.

Widescreen

Bildet vises i de originale proporsjonene for bilder som overføres i 16:9-format.

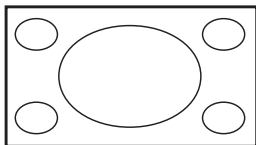

Merk: Hvis du viser et bilde i 4:3-format i bredskjermformat, vil det bli strukket i horisontal retning.

4:3

Bildet reproduseres i 4:3-format og en svart søyle vises på hver side av bildet.

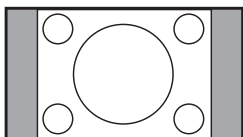

Zoom 14:9

Bildet vises i 14:9-format. En tynn svart søyle vises på begge sider av bildet, og litt av bildet er klippet bort øverst og nederst.

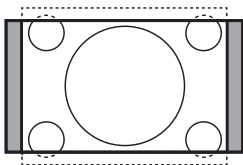

Movie Expand 16:9

Bildet forstørres til 16:9-format. Denne modusen anbefales når du viser bilder som har svarte søyler øverst og nederst (letterbox-format). I denne modusen er store deler av bildet øverst og nederst, klippet bort.

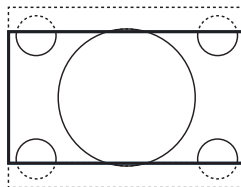

Zoom Undertekst

Denne modusen brukes til å vise 4:3-bilder på hele skjermoverflaten slik at tekstingen er synlig. En del av bildet er klippet bort øverst.

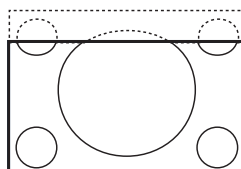

Superbred



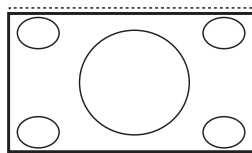



Denne modusen brukes til å vise 4:3-bilder på hele skjermoverflaten ved å forstørre sidene på bildet.

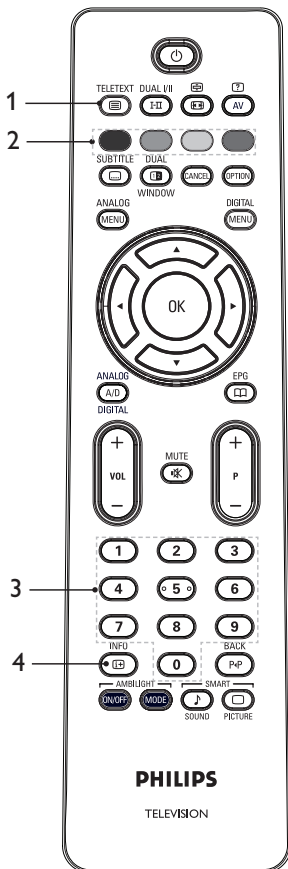

Bruke tekst-tv

Tekst-tv er et informasjonssystem som kringkastes av noen kanaler. Tekst-tv kan brukes på samme måte som en avis. Her tilbys også teksting for dem som har problemer med hørselen eller som ikke kjenner språket sendingen foregår på.



- 1. Tekst-tv av/på** 
For å slå tekst-tv **på** eller **av**. En innholdsside vises med en liste over elementer du kan få tilgang til. Hvert element har et tilsvarende tresifret sidetall. Hvis den valgte kanalen ikke tilbyr teletext, vil 100 vises og skjermen forblir uten innhold. Du avslutter tekst-tv ved å trykke på  -tasten en gang til.
- 2. Direkte tilgang** 
For å gå direkte til elementene. Fargeområdene vises nederst på skjermen. Fargeområdene blinker når elementet eller siden ikke er tilgjengelig ennå.
- 3. Velge en side**  til 
For å legge inn nummeret på en tekst-tv-side. For eksempel, for å gå til side 120, taster du inn 120. Tallet vises øverst i venstre hjørne av skjermen. Når siden er funnet, stopper telleren å søke og siden vises. Gjenta denne prosedyren for å vise en annen side. Hvis telleren fortsetter å søke, betyr dette at siden ikke overføres. Hvis dette skjer, velger du et annet sidetall.
- 4. Innhold** 
For å gå tilbake til innholdssiden. Innholdssiden er vanligvis side 100, eller hit-liste-menyen.

Bruke tekst-tv (forts.)

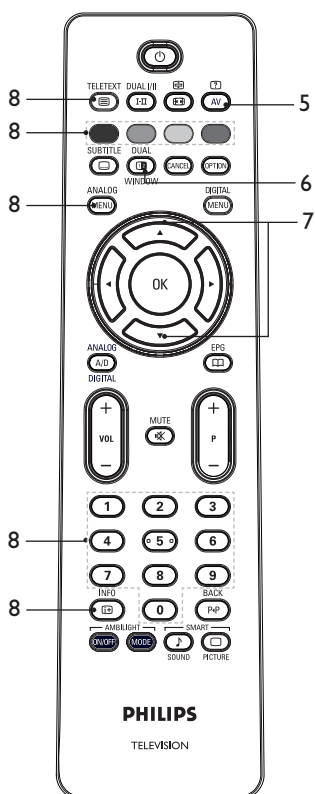



5. Skjult tekst 
 For å vise eller skjule skjult informasjon, som f.eks. løsninger på spill eller gåter.

6. Fjernsynsbilde/tekst-tv 
 • Trykk inn  for å starte tekst-tv.

- Trykk på  -tasten for å vise tekst-tv på høyre side og fjernsynsbildet på venstre side av skjermen.

- Trykk på  -tasten for å gå tilbake til fullt fjernsynsbilde.



- TELETEXT
 • Trykk på  -tasten for å gå tilbake til full tekst-tv-side

7. Forstørre en side  
 For å vise den øverste eller nederste delen av siden. Hvis du trykker én gang til, går siden tilbake til normal størrelse.

8. Favorittsider
 For å vise favorittsiden din. Denne muligheten finnes kun i analog modus. Du kan få tilgang til favorittsidene dine ved å trykke på fargetastene. Disse favorittsidene vil da være standardsidene hver gang du velger tekst-TV. Hvis du vil lagre favorittsidene, gjør du følgende:

- TELETEXT
 • Trykk på  -tasten for å slå på tekst-tv.

- ANALOG
 • Trykk på  -tasten for å veksle til favorittside-modus.

- Bruk talltastene  til  for å gå til den tekst-tv-siden du ønsker å lagre som favorittside.

- Trykk og hold ønsket fargetast i 5 sekunder. Sidennummeret vises i fargeområdet, og siden er nå lagret.

- Gjenta trinnene ovenfor for de andre fargetastene.

- For å avslutte favorittside-modus, trykker du på  -tasten.

- For å avslutte tekst-tv-modus, trykker du på  -tasten.

- For å slette favorittsider, går du inn i favorittsider ved å trykke på  -tasten i ca. 5 sekunder.

Bruke fjernsynet i HD-modus (High Definition – høy oppløsning)

Koble til HD-utstyr til fjernsynet

1. Koble HDMI- eller DVI-utgangen i HD-utstyret til én av HDMI-kontakten på fjernsynet. Bruk en HDMI til DVI-kabel eller en HDMI til HDMI-kabel.

Alternativt kan du koble YPbPr-utgangen på HD-utstyret ditt til komponentvideoinngangen (Component Video Input) på fjernsynet.

2. Hvis du bruker en HDMI til DVI-kabel, kobler du lydkontakten på HD-utstyret til L eller R lydkontakt på siden av fjernsynet.
3. Trykk på **AV**-tasten for å vise kildeliste.
4. Trykk på **▲** eller **▼**-tasten for å velge riktig HDMI-kilde.

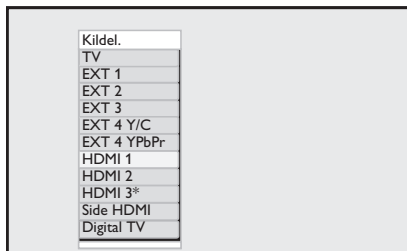

* Tilgjengelig på utvalgte modeller

5. Trykk på **▶** eller **OK**-tasten for å bekrefte valgt kilde.

Justere innstillinger for bilde og lyd i HD-modus

1. Trykk på **MENU**-tasten for å vise **Hovedmenyen**.
2. Trykk på **▲** eller **▼**-tasten for å velge **Bilde** eller **Lyd**, og trykk deretter **▶** eller **OK**-tasten for å gå inn i menyen.
3. Trykk på **▲** eller **▼** tasten for å velge en **Bilde** eller **Lyd**-innstilling, og trykk deretter på **▶** eller **OK**-tasten for å gå inn i menyen.

4. Trykk på **▲** eller **▼**-tasten for å justere **Bilde** eller **Lyd**-innstillingen.
5. Trykk på **◀**-tasten for å gå tilbake til forrige meny.
6. Trykk på **MENU**-tasten for å gå ut av menyen.

Bildeinnstillinger i HD-modus

Bortsett fra funksjonene Vannrett justering og Loddrett justering, er alle bildeinnstillingene i PC-modus de samme som bildeinnstilling i fjernsynsmodus.

- Vannrett justering
For å justere den vannrette justeringen av bildet.
- Loddrett justering
For å justere den loddrette justeringen av bildet.

Lydinnstillinger i HD-modus

Alle lydinnstillingene i HD-modus er de samme som lydinnstilling i fjernsynsmodus.

Konfigurere fjernsynet i HD-modus

Du må konfigurere fjernsynet i HD-modus når du kobler til HD-utstyr som støtter følgende oppløsninger: 480p, 720p, 1080i eller 1080p.

Menyen **Opsjoner** inkluderer **Modusvalg** og **Format**.

1. Trykk på **MENU**-tasten for å vise **Hovedmenyen**.
2. Trykk på **▲** eller **▼**-tasten for å velge **Opsjoner**, og trykk deretter på **▶** eller **OK**-tasten for å gå inn i menyen.
3. Trykk på **▼**-tasten for å velge **Modusvalg**, og trykk deretter **▶** eller **OK**-tasten for å gå inn i innstillingen.

Bruke fjernsynet i HD-modus (High Definition – høy oppløsning) (forts.)

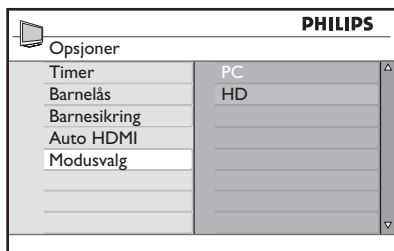

- Trykk på ▲ eller ▼-tasten for å velge **HD**.
- Trykk på ◀-tasten for å gå tilbake til forrige meny.
- Trykk på ^{ANALOG} (MENU) -tasten for å gå ut av avmenyen.

Visning i native 1080-modus

Merk: Kun fjernsyn med full HD 1080p kan vise i native 1080p-modus.

Når du kobler til HD-utstyr som støtter oppløsning på 1080i eller 1080p, er **Display (native 1080)** tilgjengelig i **Opsjoner**-menyen. Dette valget gjør at du kan se det originale HD-formatet i 1080i & 1080p-modus.

- Trykk på ^{ANALOG} (MENU) -tasten for å vise **Hovedmenyen**.
- Trykk på ▲ eller ▼-tasten for å velge **Opsjoner**, og trykk deretter på ▶ eller (OK) -tasten for å gå inn i menyen.
- Trykk på ▼-tasten for å velge **Display**.

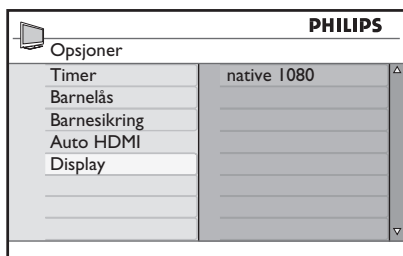

- Trykk på ▶-tasten for å velge **Display**-modus.
- Trykk på ▶ -tasten to ganger for å velge **Aldri/På** i **native 1080**.

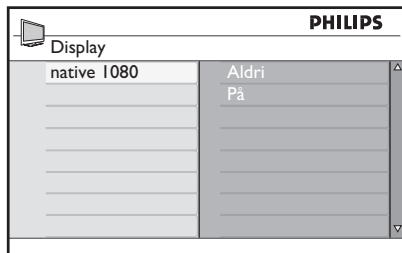

- Trykk på ▲ ▼-tastene for å velge **Aldri** eller **På**. Velg På for å se native 1080-modus.
- Trykk på ◀-tasten for å gå tilbake til forrige meny.
- Trykk på ^{ANALOG} (MENU) -tasten for å gå ut av avmenyen.

Formater som håndteres

Tabellen under viser de formatene som støttes for HD-modus.

HD	720p	1080p	1080i
SD	480i	576i	

Merk: Ditt Philips-fjernsyn er HDMI-kompatibelt. Hvis du ikke får godt bilde, bytter du videoformat på perifert utstyr. Du kan for eksempel velge 480p, 576p, 720p, 1080i eller 1080p for DVD-spilleren. Dette ikke er en feil ved fjernsynsapparatet.

Bruke fjernsynet i HD-modus (High Definition – høy oppløsning) (forts.)

Bruke Auto HDMI



Første gang du kobler til en HDMI-enhet, vil apparatet bytte til denne HDMI-kanalen automatisk. Fjernsynet vil ikke bytte kanal automatisk for de neste HDMI-tilkoblingene.

Slå av Auto HDMI

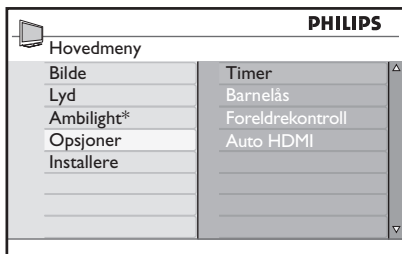
1. Trykk  for å vise **Hovedmenyen**
2. Trykk **▲** eller **▼** og velg **Opsjoner**.
Trykk deretter **▶** eller  for å gå inn i menyen.



* Tilgjengelig på utvalgte modeller

3. Trykk på **▼**-tasten for å velge **Auto HDMI**. Trykk deretter **▶** eller  for å gå inn i menyen.
4. Trykk **▲** eller **▼** for å velge **Deaktiver**.
5. Trykk **▶** eller  for å bekrefte valget.

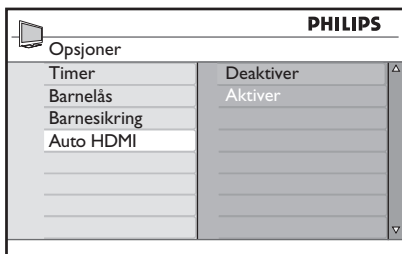

6. Trykk **◀** for å gå tilbake til forrige meny.
7. Trykk  for å avslutte menyen.

HDMI 1.3a CEC

Fjernsynet kan opprette HDMI-CDC-tilkoblinger med andre enheter. Følgende beskrivelse kan brukes på enheter som er CEC-kompatible, og er tilkoblet fjernsynsapparatet med en HDMI-kabel.

Ettrykks avspilling

Når du kobler til enheter som støtter ettrykks avspilling, kan du styre fjernsynet og enhetene med en fjernkontroll. Når du f.eks. trykker ettrykks avspilling på fjernkontrollen til DVD-spilleren, vil Philips-apparatet automatisk bytte til korrekt kanal slik at du kan se på signalene fra DVD-spilleren.

Ventemodus

Når du kobler til enheter som støtter ventemodus, kan du bruke fjernkontrollen til fjernsynsapparatet til å sette disse enhetene i ventemodus. Hvis du vil sette en enhet i ventemodus, må du holde inn  på fjernsynsapparatets fjernkontroll i 3 - 4 sekunder.

Bruke fjernsynet som en PC-skjerm

Du kan bruke fjernsynet ditt som PC-skjerm ved å koble HDMI- eller DVI-utgangen på PC-en din til én av HDMI-kontaktene på fjernsynet. Bruk en HDMI til DVI-kabel eller en HDMI til HDMI-kabel. Kobling via VGA støttes ikke.

Når du bruker en HDMI-kontakt for å koble PC-en din til fjernsynet, kan det hende du må endre oppløsningen eller innstillingene på PC-en. I enkelte situasjoner kan du se en dialogboks på skjermen, og du må i slike tilfeller trykke "OK" for å fortsette å se på TV. Se i PC-ens brukerhåndbok for mer informasjon om hvordan du skal endre oppløsning eller innstilling på PC-en.

Koble en PC til fjernsynet

1. Koble HDMI- eller DVI-utgangen på PC-en til én av HDMI-kontaktene på fjernsynet. Bruk en HDMI til DVI-kabel eller en HDMI til HDMI-kabel.
2. Hvis du bruker en HDMI til DVI-kabel, kobler du lydkontakten på PC-en til L eller R lydkontakt på siden av fjernsynet.
3. Trykk på **AV**-tasten for å vise **Source** (Kildeliste).
4. Trykk på **▲** eller **▼**-tasten for å velge riktig HDMI-kilde.

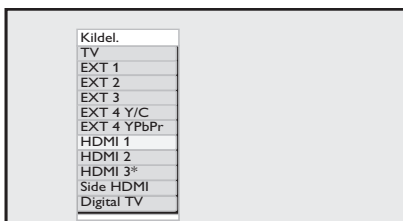

* Tilgjengelig på utvalgte modeller

5. Trykk på **▶** eller **OK**-tasten for å bekrefte valgt kilde.

Justere innstillinger for bilde og lyd i PC-modus

For mer informasjon om hvordan du justerer bilde- eller lydinnstillingene i HD-modus, følger du prosedyrene under *Justere bilde- eller lydinnstillinger i HD-modus* på side 39.

Bildeinnstillinger i PC-modus

Bildeinnstillingene i HD-modus er de samme som beskrevet under *Bildeinnstillinger i HD-modus* på side 39.

Lydinnstillinger i PC-modus

Alle lydinnstillingene i PC-modus er de samme som lydinnstilling i fjernsynsmodus.

Konfigurere fjernsynet i PC-modus

For mer informasjon om hvordan du konfigurerer fjernsynet i PC-modus, følger du prosedyrene under *Konfigurere fjernsynet i HD-modus* på side 39. I prosedyren velger du PC i stedet for HD.

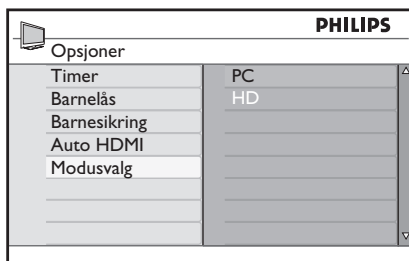















Håndterte datamaskinoppløsninger

Følgende skjermoppløsninger støttes.





640 x 480, 60 Hz	1024 x 768, 60 Hz
640 x 480, 72 Hz	1024 x 768, 70 Hz
640 x 480, 75 Hz	1024 x 768, 75 Hz
640 x 480, 85 Hz	1024 x 768, 85 Hz
800 x 600, 60 Hz	1280 x 768, 60 Hz
800 x 600, 72 Hz	1280 x 1024, 60 Hz
800 x 600, 75 Hz	1360 x 768, 60 Hz
800 x 600, 85 Hz	

Feilsøking

Her følger en liste over problemer som kan oppstå med fjernsynet. Kontroller disse trinnene før du ringer etter hjelp.

Symptom	Mulige løsninger
Skjermen er blank	<ul style="list-style-type: none">• Kontroller om strømledningen er riktig koblet til vegguttaket og til fjernsynet. Hvis det fremdeles ikke er strøm, kobler du fra kontakten. Vent 60 sekunder og sett i kontakten igjen. Slå på fjernsynet igjen.• Trykk på  -tasten på fjernkontrollen.
Dårlig signal (snø på skjermen)	<ul style="list-style-type: none">• Kontroller antennens tilkobling til fjernsynet og til vegguttaket.• Prøv å justere bildet manuelt (se side 24).• Har du valgt riktig TV-system? (Se side 24.)
Intet bilde	<ul style="list-style-type: none">• Kontroller at de medfølgende kablene er riktig tilkoblet (antennekabelen til fjernsynet, den andre antennekabelen til opptakeren, strømledningene...).• Kontroller at du har valgt riktig signalkilde.• Kontroller at barnesikringen er slått av.
Ingen lyd på noen kanaler	<ul style="list-style-type: none">• Kontroller at riktig TV-system er valgt (se side 24).
Ingen lyd	<ul style="list-style-type: none">• Kontroller at lyden ikke står på laveste nivå.• Kontroller at lyden ikke er kuttet (mute) (). Trykk i så fall  -tasten på nytt for å slå på lyden.• Kontroller tilkoblingene mellom tilleggsutstyret og fjernsynet.
Lydforstyrrelser	<ul style="list-style-type: none">• Prøv å slå av andre elektriske apparater som f.eks. hårføner, støvsuger osv.
Forstår ikke menyspråket på skjermen i digital modus	<ul style="list-style-type: none">• Trykk på  -tasten for å gå ut av menyen fra skjermen.• Trykk på  -tasten igjen for å vise menyen.• Trykk på  -tasten for å velge det andre elementet på menyen. Trykk på  -tasten for å gå inn i neste menynivå.• Trykk på  -tasten igjen. Trykk på  -tasten for å velge det femte elementet.• Trykk på  -tasten for å gå inn i neste menynivå.• Trykk på  eller  -tasten for å velge riktig språk.• Trykk på  -tasten for å bekrefte valget.• Trykk på  -tasten for å gå ut av menyen.
Fjernkontrollen virker ikke	<ul style="list-style-type: none">• Stå nærmere føleren foran fjernsynet.• Kontroller at batteriene er riktig satt i.• Bytt batteriene.

Feilsøking (forts.)

Symptom	Mulige løsninger
Ingen digitale kanaler	<ul style="list-style-type: none">• Kontakt forhandleren for informasjon om hvilke digitale kanaler som kringkastes i ditt område.
Én eller flere små prikker på skjermen viser konstant én farge	<ul style="list-style-type: none">• Dette symptomet regnes ikke som feil. Flytkrystallskjermer produseres med svært høy presisjon. Likevel kan noe få piksler være inaktive og lyse kontant rødt, blått, grønt eller sort. Merk: Dette påvirker ikke apparatets funksjon.
Ustabilt eller blafrende bilde i høyoppløsningsmodus	<ul style="list-style-type: none">• Det vil oppstå forstyrrelser hvis det er problemer med tilkoblet utstyr som DVD-spiller eller kabelmottakerboks. Slå opp i bruksanvisningen for det digitale utstyret hvis du trenger mer informasjon.• Bruk en standardkompatibel HDMI-DVI/HDMI-HDMI-kabel.
Ingen lyd eller bilde, men det lyser rødt på frontpanelet	<ul style="list-style-type: none">• Trykk på -tasten på fjernkontrollen.
Datamaskinmodusene virker ikke	<ul style="list-style-type: none">• Kontroller at tilkoblingene er riktige.• Kontroller om riktig kilde signal er valgt. Trykk på -knappen for å vise kildelisten og velg riktig kilde.• Kontroller at riktig skjermoppløsning er innstilt på datamaskinen.• Kontroller innstillingene for grafikkortet på datamaskinen.
S-Video gir svake farger	<ul style="list-style-type: none">• Kontroller at SVHS-kabelen er ordentlig tilkoblet.• Trykk P + på fjernkontrollen for å bytte kanal, og trykk P - for å gå tilbake igjen.
Svart felt øverst og nederst i skjermen i datamaskinmodus	<ul style="list-style-type: none">• Still datamaskinens oppdateringsfrekvens på 60 Hz.
AC3 ikke tilgjengelig	<ul style="list-style-type: none">• AC3 håndteres ikke av dette fjernsynsapparatet. Trykk på -tastene på fjernkontrollen for å velge et annet lydformat.
Fjernsynsantennen får ikke strøm fra fjernsynet	<ul style="list-style-type: none">• Enkelte fjernsynsantenner krever strøm fra fjernsynsapparatet. Dette apparatet håndterer ikke denne funksjonen.
Det tar lang tid å bytte kanal	<ul style="list-style-type: none">• Betalingskanaler kodes av kabelleverandøren og tar lengre tid å dekode. Dette er normalt og krever ingen tiltak.
Ingen tilgang til digitalmenyen	<ul style="list-style-type: none">• Kontroller om fjernsynet er i analog modus. Trykk i så fall -tasten for å bytte til digital modus.

Miljømessig informasjon



Gjenvinning

Emballasjen for dette produktet kan gjenvinnes. Kontakt lokale myndigheter for mer informasjon om hvordan du kan resirkulere emballasjen.



Avhending av gammelt produkt

Dette produktet er fremstilt av høykvalitetsmaterialer og komponenter som kan gjenvinnes. Produkter merket med en avfallsdunk med kryss over dekkes av EU-direktiv 2002/96/EC.

Gjør deg kjent med det lokale systemet for avhending av elektriske og elektroniske produkter. Følg gjeldende regler og kast ikke gamle produkter sammen med husholdningsavfall. Riktig avhending av gamle produkter reduserer negative konsekvenser for menneskers miljø og helse.

Avhending av batterier

De medfølgende batteriene inneholder ikke kvikksølv eller kadmium. Vennligst deponer utbrukne batterier i henhold til lokale forskrifter.

Strømforbruk

- Dette fjernsynet bruker minimalt med energi i standby for å minimalisere påvirkningen på miljøet.
- Aktivt strømforbruk er angitt på typeskiltet bak på fjernsynet.

For mer produktspesifikasjoner, se produktbladet på www.philips.com/support.

Merk: Spesifikasjoner og informasjon kan endres uten varsel.



Hvis du trenger mer hjelp, kan du ringe kundestøtte. Telefonnummer og adresser står det medfølgende garantiheftet som gjelder for hele verden.

Elektriske, mangetiske og elektromagnetiske felter (EMF)

- Royal Philips Electronics produserer og selger mange produkter rettet mot kunder, og som, i likhet med andre elektroniske apparater, generelt kan sende ut og motta elektromagnetiske signaler.
- Ett av Philips' viktigste forretningsprisipp er å iverksette alle nødvendige helse- og sikkerhetsmessige tiltak for våre produkter for å overholde alle gjeldende forskrifter, og for å holde oss godt innenfor EMF-standardene som gjelder da produktet ble produsert.
- Philips er forpliktet til å utvikle, produsere og markedsføre produkter som ikke har uheldige helsemessige innvirkninger.
- Philips bekrefter at hvis våre produkter brukes korrekt i henhold til tiltenkt bruk, er de sikre å bruke i henhold til den vitenskapelige kunnskapen som er tilgjengelig i dag.
- Philips spiller en aktiv rolle i utviklingen av internasjonale EMF- og sikkerhetsstandarder, noe som gjør at Philips til å forutse standardiseringsutviklingen og ta disse i bruk på et tidlig tidspunkt.



© 2007 Koninklijke Philips N.V.

All rights reserved

Document order number: 3139 125 38912