

Register your product and get support at
www.philips.com/welcome

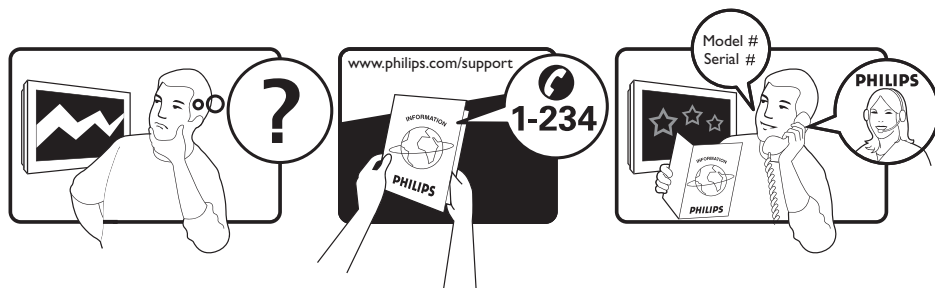

NL GEBRUIKERSHANDLEIDING

PHILIPS



Country	Number	Tariff
Austria	0810 000205	0.07/min
Belgium	078250145	0.06/min
Czech Rep	800142840	free
Denmark	3525 8759	local
Finland	09 2311 3415	local
France	0821 611655	0.09/min
Germany	01803 386 852	0.09/min
Greece	0 0800 3122 1280	free
Hungary	0680018189	free
Ireland	01 601 1777	local
Italy	840320086	0.08/min
Luxemburg	40 6661 5644	local
Netherlands	0900 8407	0.10/min
Norway	2270 8111	local
Poland	0223491504	local
Portugal	2 1359 1442	local
Slovakia	0800004537	free
Spain	902 888 784	0.10/min
Sweden	08 5792 9100	local
Switzerland	0844 800 544	local
UK	0870 900 9070	local

This information is correct at the time of press.

For updated information, see www.support.philips.com

Inhoud

Inleiding	3
Veiligheid	4
Knoppen en aansluitingen op de televisie	5
In gebruik nemen	6
Televisie aan de wand monteren	6
Antenne en stroomvoorziening aansluiten.....	6
Televisie aanzetten	6
Batterijen in de afstandsbediening plaatsen	6
Functies van de afstandsbediening	7
De televisie voor het eerst aanzetten.....	9
Terugkeren naar het installatiemenu	9
De infobalk.....	10
Digitale televisie en radio bekijken of beluisteren	11
De volgorde van de opgeslagen kanalen wijzigen.....	11
Controleren op nieuwe televisiekanalen of radiostations	11
Televisiekanalen en radiostations instellen	12
Nieuwe kanalen of stations aan uw lijst toevoegen.....	12
Alle kanalen opnieuw instellen	12
Digitale kanalen handmatig instellen.....	13
De ontvangst testen.....	13
Taal en locatie instellen.....	14
Taal en locatie instellen.....	14
De taal opnieuw instellen op uw voorkeurstaal.....	14
De submenu's voor de taalinstellingen	14
De submenu's voor de locatie-instellingen	15
Toegang tot digitale kanalen beperken	16
Gebruik van een pincode.....	16
Pincode wijzigen.....	16
Mogelijkheden om de toegang tot digitale kanalen te beperken.....	16
Gebruik van de CI-sleuf	16
Lijsten van favoriete kanalen maken.....	17
Software automatisch bijwerken.....	18
Softwareversie opvragen.....	18
Software downloaden.....	18
Nieuwe software downloaden	18
Het optiemenu	19
Elektronische programmagids raadplegen	20
Digitale teletekst.....	21
Analoge teletekst in de digitale modus....	21
Voorwaardelijke toegang	22
Analoge kanalen automatisch afstemmen	23
Analoge kanalen handmatig afstemmen	24
Kanaalnummers wijzigen	25
Namen aan kanalen toewijzen	26
Favoriete kanalen selecteren.....	27
Kanalen in de lijst met favorieten toevoegen of verwijderen.....	27
Timer instellen	28

Kanalen blokkeren (Ouderlijk toezicht)	29	Ondersteunde formaten	40
Het menu voor ouderlijk toezicht openen	29	Auto HDMI gebruiken.....	41
Een pincode voor ouderlijk toezicht instellen	29	HDMI 1.3a CEC	41
Geselecteerde kanalen blokkeren en vrijgeven	29	De televisie gebruiken als computermonitor	42
De pincode voor ouderlijk toezicht wijzigen.....	30	Een computer op de televisie aansluiten	42
Alle kanalen blokkeren of vrijgeven	30	Beeld- of geluidsinstellingen aanpassen in de PC-modus	42
Knoppen aan de zijkant blokkeren (kinderslot)	31	Beeldinstellingen in de PC-modus	42
Genieten van Ambilight	32	Geluidsinstellingen in de PC-modus.....	42
Ambilight in- en uitschakelen.....	32	Televisie configureren in de PC-modus	42
Instellingen voor Ambilight wijzigen.....	32	Ondersteunde PC-resoluties	42
Beeld- en geluidsinstellingen aanpassen	33	Problemen oplossen	43
Beeldinstellingen	33	Milieu-informatie.....	45
Geluidsinstellingen.....	34		
Smart beeld en Smart geluid gebruiken	35		
Smart beeld gebruiken.....	35		
Smart geluid gebruiken.....	35		
Beeldformaten	36		
Teletekst	37		
Televisie gebruiken in HD-modus	39		
HD-apparatuur op de televisie aansluiten.....	39		
Beeld- of geluidsinstellingen aanpassen in de HD-modus	39		
Beeldinstellingen in de HD-modus	39		
Geluidsinstellingen in de HD-modus.....	39		
Televisie configureren in de HD-modus.....	39		
Weergave in de modus Native 1080	40		

Inleiding

Van harte gefeliciteerd met de aankoop van deze televisie. Deze handleiding bevat instructies voor het installeren en bedienen van de televisie.



Als u na het lezen van deze handleiding nog vragen hebt, neemt u contact op met de plaatselijke Philips klantenservice. De telefoonnummers en adressen vindt u in het meegeleverde boekje met wereldwijde garanti voorwaarden.

Productinformatie

Het model- en serienummer vindt u aan de achterkant en aan de linkerkant van de televisie, alsmede op de verpakking.

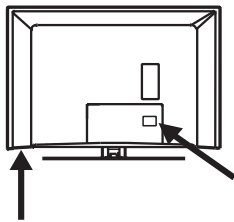

Functies van het product

Opmerking: Beschikbaar op bepaalde modellen



Onderhoud van het scherm

1. Verwijder de beschermfolie pas nadat de televisie op de standaard of aan de wand is gemonteerd en nadat de kabels zijn aangesloten.
2. Reinig de voorkant van de televisie uitsluitend met de meegeleverde zachte doek.
3. Gebruik geen natte doek waaruit water druppelt. Gebruik geen aceton, toluen of alcohol om de tv te reinigen. Verwijder uit voorzorg de stekker van het netsnoer uit het stopcontact wanneer u het toestel schoonmaakt.

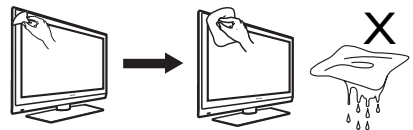

4. Het scherm mag nooit met een hard voorwerp worden aangeraakt of aangestoten, aangezien het scherm hierdoor blijvende krassen of beschadigingen kan oplopen.



Veiligheid

1. Een televisie die meer dan 25 kg weegt, moet altijd opgetild en gedragen worden door twee personen. Onjuiste omgang met de televisie kan ernstig lichamelijk letsel veroorzaken.
2. Als u de televisie op een oppervlak plaatst, zorg er dan voor dat dit oppervlak waterpas is en het gewicht van de televisie kan dragen.
3. Het aan de wand monteren van de televisie vereist speciale vaardigheden en dient uitsluitend door gekwalificeerde personen te worden uitgevoerd. Probeer niet zelf de televisie aan de wand te monteren. Philips kan niet aansprakelijk worden gesteld voor ongevallen, letsel of andere gevolgen van een verkeerde montage.
4. Deze televisie voldoet aan de VESA-standaard voor wandmontage. Raadpleeg een elektronicawinkel voor informatie over VESA-compatibele montagebeugels om deze televisie aan de wand te monteren. Voordat u de televisie aan een wand monteert, dient u te controleren of de betreffende wand sterk genoeg is om het gewicht van de televisie te dragen.
5. Ongeacht de plaats waar u de televisie neerzet of monteert, dient u altijd te zorgen voor een vrije luchtcirculatie via de ventilatieopeningen. Plaats de televisie niet in een beperkte, afgesloten ruimte.
6. Plaats geen brandende kaarsen of andere bronnen van open vuur in de buurt van de televisie.
7. Stel de televisie of de batterijen van de afstandsbediening niet bloot aan hitte, direct zonlicht, regen of water.

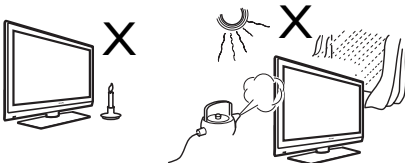

8. Plaats geen vazen of andere houders met water bovenop of in de buurt van de televisie. Wanneer er water in de televisie terecht komt, bestaat het risico van een elektrische schok. Mocht er onverhoopt

water in de televisie terechtkomen, dan mag de televisie niet worden gebruikt. Neem onmiddellijk de stekker van de televisie uit het stopcontact en laat het toestel controleren door een erkende vakman.

9. Raak tijdens onweer geen enkel onderdeel van de televisie, het netsnoer of de antennekabel aan.
10. Laat de televisie nooit langdurig in de standbystand staan. Neem in plaats daarvan de stekker uit het stopcontact.
11. De televisie is normaal gesproken altijd op het lichtnet aangesloten. U kunt de televisie op twee manieren loskoppelen van het lichtnet:
 - door de stekker van het netsnoer uit de achterkant van de televisie te verwijderen, of
 - door de stekker van het netsnoer uit het stopcontact te verwijderen.Zorg ervoor dat u de stekker van het netsnoer of de stekker steeds makkelijk kunt bereiken om de televisie los te koppelen van het lichtnet.
12. Trek altijd aan de stekker, nooit aan het netsnoer zelf.

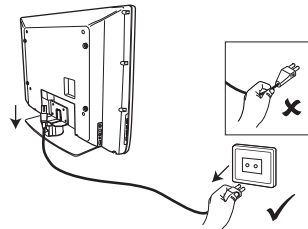

13. Zorg dat de contraststekker van het netsnoer geheel in de aansluiting op de televisie is geplaatst en dat de stekker geheel in het stopcontact is geplaatst.
14. Als u de televisie op een draaivoet of zwenkarm monteert, let er dan op dat het netsnoer niet strak wordt getrokken wanneer de televisie wordt gedraaid. Wanneer er een trekkracht op het netsnoer wordt uitgeoefend, kan dit leiden tot vonken of brand.
15. Controleer of de netspanning in huis overeenkomt met de spanning die vermeld staat op de sticker aan de achterkant van de televisie.

Knoppen en aansluitingen op de televisie

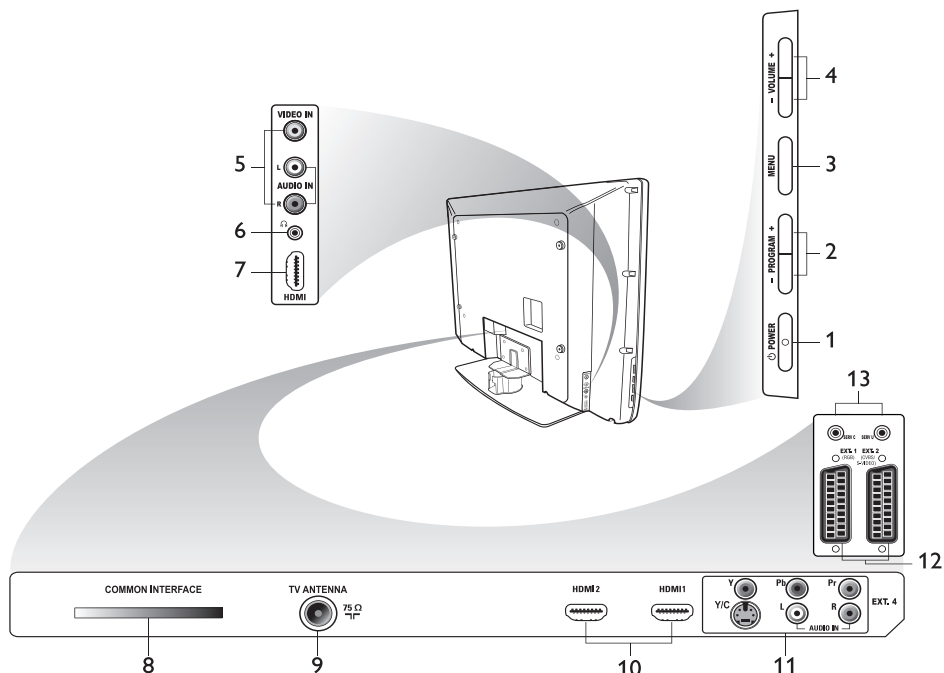

1. **POWER**
De televisie aan- of uitzetten. Als u de stroomtoevoer wilt onderbreken, verwijdert u de contrastekker van het netsnoer uit de aansluiting aan de achterkant van de televisie of neemt u de stekker uit het stopcontact.
2. **- PROGRAM +**
Een kanaal selecteren.
3. **MENU**
Menu's weergeven of sluiten.
4. **- VOLUME +**
Het volume regelen.
5. **Audio Video**
Aansluiting voor een camera of camcorder.
6. **Hoofdtelefoon** 
Aansluiting voor een hoofdtelefoon. Als er een hoofdtelefoon is aangesloten, is de functie Dempen uitgeschakeld.
7. **HDMI (zijkant)**
Aansluiting voor randapparatuur, inclusief High Definition-apparatuur.
8. **CI (Common Interface)**
Aansluiting voor een CA-kaart, bijvoorbeeld een kaart van het kabelbedrijf of een smartcard.
9. **TV-antenne**
Voor aansluiting op de antenne.
10. **HDMI**
Aansluiting voor randapparatuur, inclusief High Definition-apparatuur. Sommige modellen beschikken over drie HDMI-aansluitingen.
11. **EXT 4 Y/C en EXT 4 YPbPr**
Aansluiting voor randapparatuur. Er kan slechts één videoaansluiting tegelijkertijd worden gebruikt.
12. **EXT 1 (RGB) en EXT 2 (CVBS/S-VIDEO)**
Aansluiting voor randapparatuur. Voor onderhoudsdoeleinden.
13. Op deze connectoren mag geen hoofdtelefoon worden aangesloten.

In gebruik nemen

Televisie aan de wand monteren

Deze televisie voldoet aan de VESA-standaard voor wandmontage. Raadpleeg een elektronicawinkel voor informatie over VESA-compatibele montagebeugels om deze televisie aan de wand te monteren.

Sluit de kabels op de televisie aan voordat u deze aan de wand monteert.

Zorg dat er minimaal 30 mm afstand is tussen de muur en de achterkant van de televisie. Bij toestellen met ingebouwde subwoofer is een extra afstand van 10 mm vereist voor een optimale geluidskwaliteit.

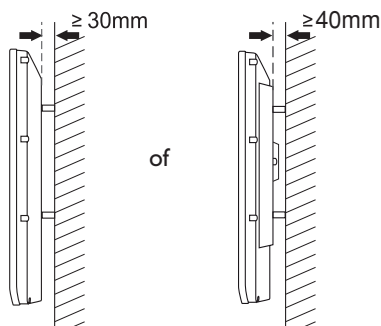

Antenne en stroomvoorziening aansluiten

Steek de stekker van de antennekabel en de contrastekker van het netsnoer stevig in de desbetreffende aansluitingen aan de onderkant van de televisie voordat u de beide kabels aansluit op de respectievelijke wandcontactdozen.

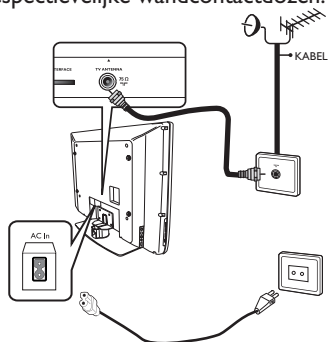

Televisie aanzetten

Om de televisie aan te zetten, drukt u aan de zijkant van de televisie op de **POWER**-knop. Een blauw lampje gaat branden en na enkele seconden verschijnt het beeld.

Als het lampje in de kleur rood blijft branden, is de televisie in de standbystand. Druk aan de zijkant van de televisie op de knop **PROGRAM +/-** of druk op de toets **P +/-** van de afstandsbediening.

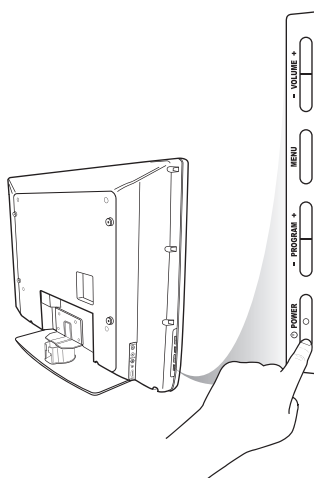

Batterijen in de afstandsbediening plaatsen

Plaats de batterijen in de afstandsbediening met de + en - polen van de batterijen in de juiste stand. De juiste richting van de batterijen is aangegeven aan de binnenkant van het batterijvak.

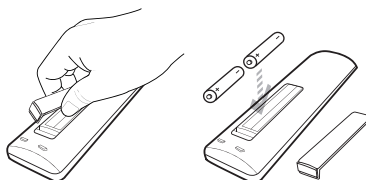

Functies van de afstandsbediening

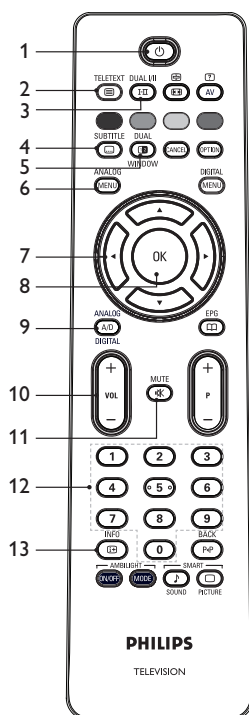

1. **Standby**

De televisie in de standbystand brengen of aanzetten. In plaats hiervan kunt u ook op tot en met , **P +/-** of drukken.

2. **Teletekst**

Zie *Teletekst* op pagina 37 voor meer informatie over Teletekst.

3. **Geluidsmodus**

Kanalen op **Mono** vanuit **Stereo** en **NICAM Stereo**.

- Voor tweetalige uitzendingen selecteert u **Dual I** of **Dual II**, volgens de aanwijzingen die tijdens de uitzending worden gegeven.
- In de digitale modus kunt u met **I-II** de lijst met beschikbare talen weergeven.

4. **Ondertitels**

Ondertitels activeren of deactiveren in de digitale modus.

5. **Teletekst (Dual Window)**

Zie *Teletekst* op pagina 37 voor meer informatie over teletekst.

6. **Analoog menu**

TV-menu's openen en sluiten in de analoge modus.

7. **Menuopties selecteren en instellen.**

8. **OK**

Selectie bevestigen en programmagids weergeven in de digitale modus.

9. **Analoog/Digitaal**

Overschakelen tussen analoge en digitale modus.

10. **+ VOL -**

Het volume regelen.

11. **Dempen**

Geluidswaergeving via de luidspreker in- of uitschakelen.

12. tot en met **Nummertoetsen**

Kanaalnummers rechtstreeks invoeren. Als het kanaalnummer uit 2 cijfers bestaat, drukt u het tweede cijfer kort na het eerste cijfer in, voordat het streepje verdwijnt.

13. **Scherminformatie**

- In de **digitale** modus: de infobalk tonen of verbergen. Zie *De infobalk* op pagina 10 voor meer informatie.
- In de **analoge** modus: het kanaalnummer, de geluidsmodus, de klok en de resterende tijd van de slaaptimer tonen of verbergen.

Functies van de afstandsbediening (vervolg)

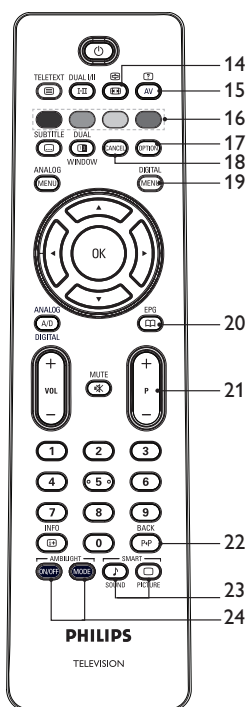

14.  **Beeldformaat**
Het beeldformaat wijzigen. Zie *Beeldformaten* op pagina 36 voor meer informatie.
15.  **Bronnenlijst**
De lijst met bronnen voor uw televisie of randapparatuur weergeven.
16.  **Teletekstkleuren**
Zie *Teletekst* op pagina 37 voor meer informatie over teletekst.
17.  **Opties** Zie *Het optiemenu* op pagina 19 voor meer informatie over het instellen van opties.
18.  **Annuleren**
Teletekst afsluiten in de digitale modus. Als er geen kleurtoetsen zijn, gebruikt u deze toets om teletekst af te sluiten.

19.  **Digitaal menu**
Het digitale menu openen en sluiten in de digitale modus.
20.  **Programmagids**
Programmagids opvragen. Zie *Programmagids weergeven* op pagina 20 voor meer informatie.
21. **+ P – Program**
Het volgende of het vorige kanaal selecteren.
22.  **Terug**
Heen en weer schakelen tussen het als laatste bekeken kanaal en het huidige kanaal. Tijdens het opgeven van namen voor kanalen gebruikt u deze toets om te bewerken en om terug te bewegen.
23.   **Smart Picture / Smart Sound**
Heen en weer schakelen tussen voorgedefinieerde beeld- en geluidsinstellingen. Zie *Smart Picture en Smart Sound gebruiken* op pagina 35 voor meer informatie.
24.   **Ambilight**
Alleen van toepassing op televisies met Ambilight.
 - ON/OFF: Ambilight in- of uitschakelen.
 - MODE: De Ambilight-modus selecteren.

De televisie voor het eerst aanzetten

Wanneer u de televisie voor het eerst inschakelt, is de televisie in de digitale modus en wordt het volgende menu weergegeven.

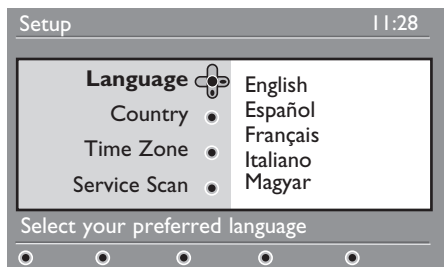

Taal, land en tijdzone instellen

1. Druk op ► om **Language** (Taal) te openen en druk vervolgens op ▲ of op ▼ om de gewenste taal in te stellen.
2. Druk op (OK) om de instelling te bevestigen.

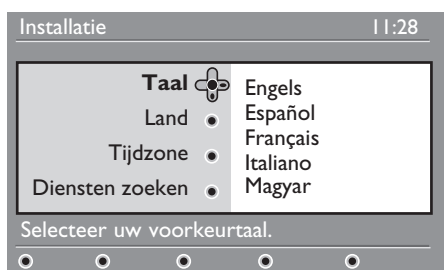

3. Druk op ▲ of op ▼ om **Land** of **Tijdzone** te selecteren en druk vervolgens op ► om **Land** of **Tijdzone** te openen.
Opmerking: Als u een verkeerd land instelt, zal de kanaalnummering niet overeenkomen met de standaard voor uw land. Er zijn dan minder of zelfs helemaal geen kanalen beschikbaar.
4. Druk op ▲ of op ▼ om het **Land** of de **Tijdzone** in te stellen.

5. Druk op (OK) om de instelling te bevestigen.
6. Druk op ▼ om **Diensten zoeken** te selecteren.
7. Druk op (OK) om de installatie te starten. Er wordt nu een scan uitgevoerd naar de beschikbare analoge en digitale kanalen.
8. Als er geen digitale kanalen worden gevonden, drukt u op (A/D) om over te schakelen naar de digitale modus.

Terugkeren naar het installatiemenu

Met deze procedure herstelt u de fabrieksinstellingen voor zowel de digitale als de analoge modus.

1. Houd aan de zijkant van de televisie de knop **MENU** gedurende 5 seconden ingedrukt. Er wordt een menu op het scherm weergegeven.
2. Stel uw taal, land en tijdzone in alsof u de televisie voor het eerst hebt ingeschakeld.





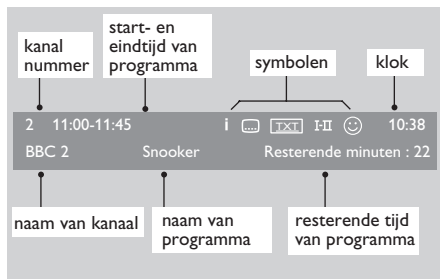



De infobalk

Wanneer u een digitaal kanaal selecteert, wordt er boven in het scherm een infobalk weergegeven. Deze balk verdwijnt na enkele seconden vanzelf.



De infobalk toont het nummer en de naam van het kanaal, de naam van het programma, de begin- en eindtijd van het programma, de klok en de resterende tijdsduur van het huidige programma.

De symbolen op de infobalk





- **i** Er is meer informatie over dit programma beschikbaar.
Druk op  als u meer informatie wilt weergegeven. Druk nogmaals op  om de informatie te verbergen.
-  Ondertitels beschikbaar
Druk op  om de ondertitels weer te geven. In plaats hiervan kunt u ook op  drukken om het optiemenu te openen en vervolgens de ondertitels te selecteren.
-  Analoge teletekst is beschikbaar in de digitale modus.
- **II** Er zijn andere talen beschikbaar
Druk op  als u andere talen wilt selecteren. Druk op  als u het optiemenu wilt weergegeven.
- 😊 De kleur van dit symbool (rood, groen, geel of blauw) geeft de momenteel actieve lijst met favoriete kanalen aan.

Opmerking: Het symbool 😊 wordt in het wit weergegeven indien het kanaal is opgeslagen in een of meer lijsten met favoriete kanalen die momenteel niet zijn geactiveerd.



Digitale televisie en radio bekijken of beluisteren

De volgorde van de opgeslagen kanalen wijzigen



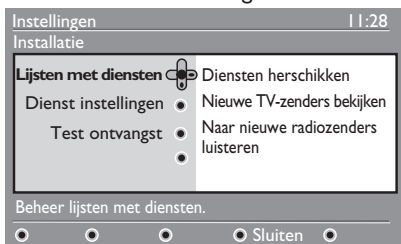

U kunt de volgorde van de opgeslagen digitale kanalen en radiostations wijzigen.

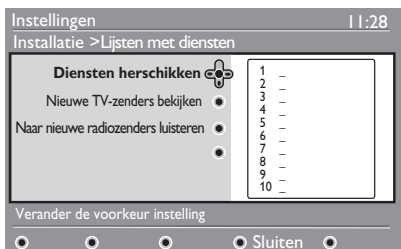

1. Als de analoge modus geactiveerd is, schakelt u eerst over naar de digitale modus door op de afstandsbediening op  te drukken.
2. Druk op  om het menu Instellingen weer te geven.
3. Druk op  om **Installatie** te selecteren en druk vervolgens twee keer op  om het menu **Lijsten met diensten** weer te geven.



4. Druk op  of op  om **Diensten herschikken** te selecteren en druk vervolgens op  om deze optie te activeren.





5. Druk op  of op  om het gewenste kanaal te selecteren.
6. Druk op  om het geselecteerde kanaal te activeren. Druk op de rode toets om het geselecteerde kanaal te verwijderen.
7. Druk op  of op  om het nieuwe kanaalnummer te selecteren.

8. Druk op de groene toets om de instelling te bevestigen. De kanalen zijn verwisseld.
9. Herhaal de bovenstaande stappen totdat alle kanalen in de gewenste volgorde staan.
10. Druk op  om terug te keren naar het vorige menu.
11. Druk op  om het menu te verlaten.

Controleren op nieuwe televisiekanalen of radiostations

U kunt als volgt controleren of er nieuwe televisiekanalen of radiostations beschikbaar zijn gekomen sinds u de televisie hebt geïnstalleerd.



1. Als de analoge modus geactiveerd is, schakelt u eerst over naar de digitale modus door op de afstandsbediening op  te drukken.
2. Druk op  om het menu instellingen te openen.
3. Druk op  om **Installatie** te selecteren en druk vervolgens twee keer op  om het menu **Lijsten met diensten** weer te geven.
4. Druk op  of op  om **Nieuwe TV-zenders bekijken** of **Naar nieuwe radiozenders luisteren** te selecteren.
5. Als er nieuwe kanalen beschikbaar zijn, drukt u op  om de lijst met kanalen weer te geven en druk vervolgens op  of op  om door de lijst te bladeren. Zie *Nieuwe kanalen of stations aan uw lijst toevoegen* op pagina 12 voor meer informatie over het toevoegen van de nieuwe kanalen aan uw lijst met favoriete kanalen.
6. Druk op  om terug te keren naar het vorige menu.
7. Druk op  om het menu te verlaten.







Televisiekanalen en radiostations instellen

Nieuwe kanalen of stations aan uw lijst toevoegen

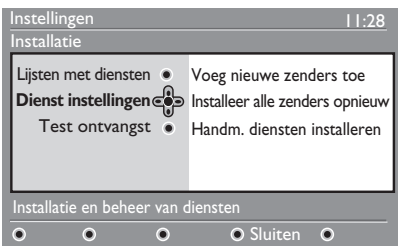
U kunt controleren of er nieuwe televisiekanalen of radiostations beschikbaar zijn gekomen sinds de eerste installatie van de televisie.

1. Als de analoge modus geactiveerd is, schakelt u eerst over naar de digitale modus door op de afstandsbediening op  te drukken.
2. Druk op  om het menu instellingen te openen.
3. Druk op  om **Installatie** te selecteren en druk vervolgens op .



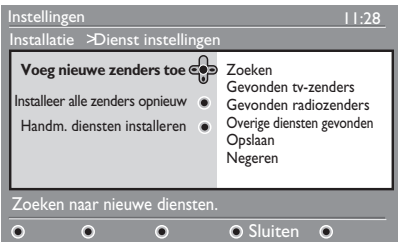

4. Selecteer **Dienst instellingen** en druk op .
5. Druk op  om nieuwe kanalen toe te voegen en druk vervolgens op  om de instellingen te activeren.



Er wordt een zoekactie gestart. Als er nieuwe kanalen zijn, worden deze toegevoegd aan de kanaallijsten. De voortgang van de installatie en het aantal gevonden kanalen worden weergegeven.







6. Wanneer de zoekactie is voltooid, drukt u op  om de nieuwe kanalen te accepteren.

7. Druk op  om terug te keren naar het vorige menu.



8. Druk op  om het menu te verlaten.

Alle kanalen opnieuw instellen

Met behulp van dit menu kunt u alle digitale televisiekanalen en radiostations opnieuw instellen.

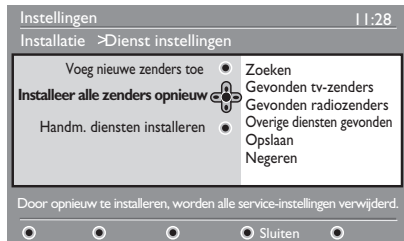
1. Als de analoge modus geactiveerd is, schakelt u eerst over naar de digitale modus door op  te drukken.
2. Druk op  om het menu instellingen te openen.
3. Druk op  om **Installatie** te selecteren en druk vervolgens op .
4. Selecteer **Dienst instellingen** en druk op .
5. Selecteer **Installeer alle zenders opnieuw** en druk op .



6. Druk op  om de installatie te starten. Er wordt een zoekactie naar digitale kanalen gestart. De kanalen worden automatisch opgeslagen. Na afloop van de zoekactie wordt het aantal gevonden digitale kanalen in het menu weergegeven.
7. Druk op  om de kanalen op te slaan.
8. Druk op  om terug te keren naar het vorige menu.

9. Druk op  om het menu te verlaten.

Televisiekanalen en radiostations instellen (vervolg)

Digitale kanalen handmatig instellen

U kunt kanalen handmatig instellen door de frequentie van het gewenste kanaal in te voeren.

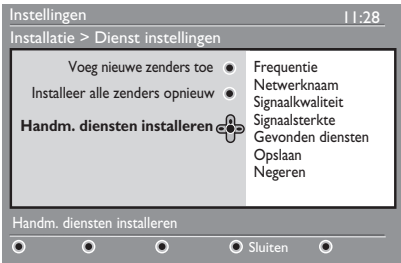
1. Als de analoge modus geactiveerd is, schakelt u eerst over naar de digitale modus door op de afstandsbediening op **A/D** te drukken.
 2. Druk op **DIGITAL MENU** om het menu instellingen te openen.
 3. Selecteer **Dienst instellingen** en druk op **▶**.
 4. Selecteer **Handm. diensten installeren** en druk op **▶**.
- 
- The screenshot shows the 'Instellingen' menu with 'Installatie > Dienst instellingen' selected. The 'Handm. diensten installeren' option is highlighted with a right arrow. The menu also lists 'Voeg nieuwe zenders toe', 'Installeer alle zenders opnieuw', and a list of settings: 'Frequentie', 'Netwerknnaam', 'Signaalkwaliteit', 'Signaalsterkte', 'Gevonden diensten', 'Opslaan', and 'Negeren'. At the bottom, there are navigation buttons for 'Handm. diensten installeren' and 'Sluiten'.
5. Druk op **0** tot en met **9** om de frequentie van het gewenste kanaal in te voeren en druk vervolgens op **OK** om de zoekactie te starten.
 6. Wanneer de zoekactie is voltooid, drukt u op **OK** om het nieuwe kanaal te accepteren.
 7. Druk op **◀** om terug te keren naar het vorige menu.
 8. Druk op **DIGITAL MENU** om het menu te verlaten.

De ontvangst testen

Met dit menu kunt u de sterkte van het ontvangen antennesignaal controleren.

1. Druk vanuit de digitale modus op **DIGITAL MENU** om het menu Configuratie weer te geven.
2. Druk op **▼** om **Installatie** te selecteren en druk vervolgens op **▶**.

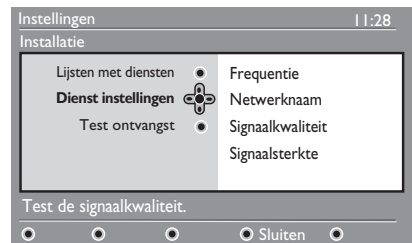



3. Druk op **▼** om **Test ontvangst** te selecteren en druk vervolgens op **▶**. De kanaal frequentie, de naam van het netwerk, de signaalkwaliteit en de signaalsterkte worden weergegeven.
4. Druk op **▶** om **Frequentie** te activeren en druk vervolgens op **0** tot en met **9** om de frequentie in te voeren van het digitale kanaal dat u wilt testen.
 - Druk op **▶** om naar de volgende tekenpositie te gaan.
 - Als uit de ontvangsttest blijkt dat de signaalsterkte onvoldoende is, kunt u de antenne bijstellen of aanpassen. Raadpleeg een professionele installateur voor een optimaal resultaat.
5. Nadat u de frequentie hebt ingevoerd, drukt u op **OK** om het menu **Frequentie** te verlaten.
6. Druk op **◀** om terug te keren naar het vorige menu.
7. Druk op **DIGITAL MENU** om het menu te verlaten.

Taal en locatie instellen

U kunt de gewenste waarden voor taal, land en tijdzone instellen.

Taal en locatie instellen

1. Als de analoge modus geactiveerd is, schakelt u eerst over naar de digitale modus door op de afstandsbediening op  te drukken.
2. Druk op  om het menu instellingen te openen.
3. Druk op ▼ om **Voorkeuren** te selecteren en druk vervolgens op ►.

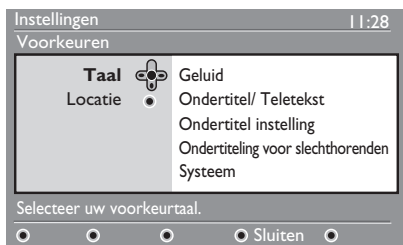

4. Selecteer **Taal** of **Locatie** en druk op ►.
5. Druk op ▲ of ▼ om een optie te selecteren en druk vervolgens op ► om het bijbehorende menu te openen.
6. Stel de gewenste waarden in en druk vervolgens op  of op ◀ om het menu te verlaten.
7. Druk op ◀ om terug te keren naar het vorige menu.
8. Druk op  om het menu te verlaten.

De taal opnieuw instellen op uw voorkeurstaal

Als u per ongeluk een taal hebt geselecteerd die u niet beheerst, voert u de onderstaande stappen uit om de taal van uw voorkeur te herstellen.

1. Druk op  om het menu te verlaten.
2. Druk nogmaals op  om het menu weer te geven.
3. Druk op ▼ om het tweede item in het menu te selecteren.
4. Druk op ► om het volgende niveau van het menu te openen.
5. Druk op ► en druk daarna op ▼ om het vijfde item in het menu te selecteren.
6. Druk op ► om het volgende niveau van het menu te openen.
7. Druk op ▲ of op ▼ om uw voorkeurstaal te selecteren.
8. Druk op  om de instelling te bevestigen.
9. Druk op  om het menu te verlaten.

De submenu's voor de taalinstellingen

Hieronder vindt u informatie over de submenu's voor de taalinstellingen.

- **Geluid:** Hiermee selecteert u de taal voor de audio.
- **Ondertitel/Teletekst:** Met deze optie selecteert u de taal voor de ondertitels en voor teletekst.

Taal en locatie instellen (vervolg)

- **Ondertitel instelling:** Met dit submenu kunt u de ondertitels instellen op **Aan**, **Uit** of Auto (Automatisch). In de automatische modus worden er ondertitels weergegeven indien deze beschikbaar zijn bij het originele audiosignaal.
- **Ondertiteling voor slechthorenden:** Met deze optie kunt u de ondertitels voor doven en slechthorenden in- of uitschakelen. Deze functie is alleen beschikbaar bij bepaalde uitzendingen.
- **Systeem:** Hiermee selecteert u de taal voor de menu's.

De submenu's voor de locatie-instellingen

Hieronder vindt u informatie over de submenu's voor de locatie-instellingen.

- **Land:** Hier selecteert u het land waarin u zich bevindt.
- **Tijdzone:** Hier selecteert u de tijdzone waarin u zich bevindt.





De taal kan onafhankelijk van het land worden ingesteld.

Let op: Als u een verkeerd land instelt, komt de kanaalnummering mogelijk niet overeen met de standaard voor uw land. Hierdoor zijn er mogelijk minder of helemaal geen kanalen beschikbaar.





Toegang tot digitale kanalen beperken

U kunt de toegang tot digitale kanalen beperken.

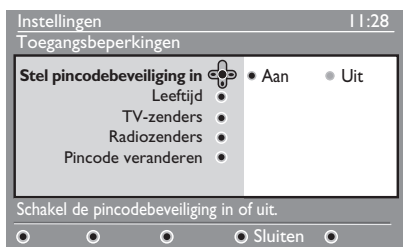
Gebruik van een pincode





1. Als de analoge modus geactiveerd is, schakelt u eerst over naar de digitale modus door op de afstandsbediening op  te drukken.
2. Druk op  om het menu instellingen te openen.
3. Druk op  om **Toegangsbeperkingen** te selecteren en druk vervolgens op .
4. Druk op  om het menu **Stel pincodebeveiliging in** te openen.



5. Druk op  of op  om **Aan** te selecteren en druk vervolgens op  om het menu te verlaten.
Waarschuwing: Als u een pincode instelt, moet u deze pincode opgeven wanneer u een uitzending programmeert voor opname.
6. Druk op  om terug te keren naar het vorige menu.
7. Druk op  om het menu te verlaten.

Pincode wijzigen

1. Als de analoge modus geactiveerd is, schakelt u eerst over naar de digitale modus door op de afstandsbediening op  te drukken.

2. Druk op  om het menu instellingen te openen.
3. Druk op  om **Toegangsbeperkingen** te selecteren en druk vervolgens op .
4. Druk op  om **Pincode veranderen** te selecteren.

 1. Druk op  om het menu **Pincode veranderen** te openen.
 1. Volg de instructies op het scherm om de pincode te wijzigen.

De standaardwaarde voor de pincode is 1234.

Als u uw pincode vergeten bent, kunt u de standaardwaarde voor de pincode herstellen door de universele code 0711 in te voeren.

Mogelijkheden om de toegang tot digitale kanalen te beperken

Hieronder vindt u informatie over de submenu's voor toegangsbeperkingen.

- **Leeftijd**
Hiermee stelt u in bij welke kijkwijzeradviezen een programma wordt geblokkeerd. Deze functie werkt alleen bij programma's die met een kijkwijzeradvies worden uitgezonden.
- **TV-zenders**
Hiermee kunt u een televisiekanaal selecteren om te blokkeren.
- **Radiozenders**
Hiermee kunt u een radiostation selecteren om te blokkeren.
- **Pincode veranderen**
Met deze optie kunt u de pincode wijzigen.

Gebruik van de CI-sleuf

De televisie is uitgerust met een CI-sleuf (CI staat voor Common Interface). Zie *Voorwaardelijke toegang* op pagina 22 voor meer informatie over de CI-sleuf.

Lijsten van favoriete kanalen maken

U kunt maximaal vier lijsten met favoriete televisiekanalen en radiostations maken.

1. Als de analoge modus geactiveerd is, schakelt u eerst over naar de digitale modus door op de afstandsbediening op **A/D** te drukken.
2. Druk op **DIGITAL MENU** om het menu instellingen te openen.



3. Druk op **►** om het menu **Voorkeuzenders** te openen.
4. Druk op **▲** of op **▼** om **Lijst 1**, **Lijst 2**, **Lijst 3** of **Lijst 4** te selecteren en druk vervolgens op **►**.
5. Druk op **▲** of op **▼** om een instelling te selecteren.
6. Druk op **►** om het submenu te openen.

Hieronder vindt u informatie over de opties in het menu **Voorkeuzenders**.

• **Naam**

Hiermee geeft u een naam aan een lijst.

- Druk op **▲** of op **▼** om binnen het invoerveld voor de naam te bewegen.
- Druk op **P + / -** om de tekens te selecteren. Een naam kan maximaal 16 tekens bevatten.
- Druk op **PP** om een teken te wijzigen.
- Nadat de naam is ingevoerd, drukt u op **OK** om het menu te verlaten.

• **Selecteer tv-zenders**

Hiermee voegt u televisiekanalen toe aan een lijst.

- Druk op **▲** of op **▼** om een televisiekanaal te selecteren.
- Druk op **OK** om de instelling te bevestigen.
- Druk op **◀** om het menu te verlaten.

• **Selecteer radiozenders**

Hiermee voegt u radiostations toe aan een lijst.

- Druk op **▲** of op **▼** om een radiostation te selecteren.
- Druk op **OK** om de instelling te bevestigen.
- Druk op **◀** om het menu te verlaten.

• **Alle diensten toevoegen**

Hiermee voegt u alle beschikbare kanalen toe aan een lijst.

- Druk op **OK**.

• **Verwijder alle diensten**

Hiermee verwijdert u alle kanalen uit een lijst.

- Druk op **OK**.

Software automatisch bijwerken

U kunt nieuwe software installeren en informatie opvragen over de huidige softwareversie.

Softwareversie opvragen

1. Als de analoge modus geactiveerd is, schakelt u eerst over naar de digitale modus door op de afstandsbediening op **A/D** te drukken.
2. Druk op **DIGITAL MENU** om het menu instellingen te openen.



3. Druk op **▼** en druk vervolgens twee keer op **▶** om **Informatie** te selecteren. De softwareversie wordt weergegeven.

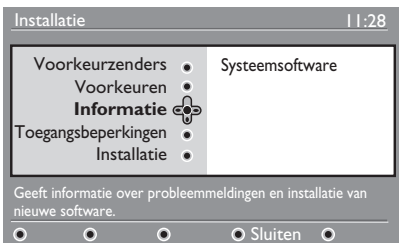

Software downloaden

In het softwaremenu vindt u een beschrijving van de software, plus de datum en tijd voor het downloaden van de software.

In nieuwe versies van de software kunnen de menu's zijn aangepast en kunnen er functies zijn toegevoegd. Nieuwe software heeft echter geen gevolgen voor de werking van de televisie.

U wordt aangeraden om nieuwe software altijd te downloaden en te accepteren wanneer deze beschikbaar is.

Wanneer u een download accepteert, wordt de software op de opgegeven datum en tijd automatisch gedownload.

Breng de televisie in de standbystand wanneer het tijd is voor de softwaredownload.

Als er tijdens het downloaden van de software een probleem optreedt, wordt u geïnformeerd over de eerstvolgende geplande downloadtijd. Druk op **OK** om de televisie weer normaal te kunnen gebruiken.

Als het downloaden van de software gelukt is, wordt er een bevestigingsbericht weergegeven. Druk op **OK** om de televisie weer normaal te kunnen gebruiken.

Informatie over nieuwe software en instructies voor het upgraden vindt u op www.philips.com.

Nieuwe software downloaden

1. Druk vanuit het menu **Installatie** op **▶** om de selectiemodus te activeren.
2. Druk op **▲** of op **▼** om **Ja** of **Nee** te selecteren. Als u **Ja** selecteert, stemt u ermee in dat software-updates automatisch worden gedownload in de standbystand.

In de automatische modus zal de televisie vanuit de standbystand vanzelf detecteren wanneer er een software-update beschikbaar is.



De eerstvolgende keer dat u de televisie aanzet, ziet u op het scherm een bericht dat er nieuwe software beschikbaar is.

Opmerking: U kunt nieuwe software en instructies voor het upgraden ook verkrijgen via de website www.philips.com/support





3. Druk op **OK** om de nieuwe softwaredownload te activeren.

Het optiemenu

U kunt de lijst met favoriete kanalen rechtstreeks bewerken en de opties voor taal en ondertiteling instellen.

1. Als de analoge modus geactiveerd is, schakelt u eerst over naar de digitale modus door op de afstandsbediening op  te drukken.
2. Geef het optiemenu weer door op de witte  toets te drukken.





3. Druk op  of op  om een optie te selecteren en druk vervolgens op  om het bijbehorende submenu te openen.
4. Verlaat na afloop het menu door op de witte  toets te drukken.

Hieronder vindt u informatie over de submenu's van het menu **Opties**.

• Voorkeuren



Hiermee selecteert u een lijst met favoriete kanalen.

- Druk op  of op  om de gewenste lijst met favoriete kanalen te selecteren.
- Druk op  om de instelling te bevestigen.
- Als u de lijsten met favoriete kanalen wilt deactiveren, selecteert u **Geen**.

Zie *Lijsten van favoriete kanalen maken* op pagina 17 voor meer informatie.

• Taal van de ondertiteling



Hiermee stelt u de taal voor de ondertitels in.

- Druk op  of op  om de gewenste taal te selecteren.
- Druk op  om de instelling te bevestigen.

Als u de taal voor de ondertitels permanent wilt wijzigen, raadpleegt u *Taal en locatie instellen* op pagina 14.

• Audio taal

Hiermee kunt u de taal voor audio instellen.

- Druk op  of op  om de gewenste taal te selecteren.
- Druk op  om de instelling te bevestigen.

Als u de taal voor de audio permanent wilt wijzigen, raadpleegt u *Taal en locatie instellen* op pagina 14.

• Stand

Hiermee ontvangt u radiostations, televisiekanalen of speciale services.

Opmerking (alleen Verenigd Koninkrijk): De TV-lijst bevat zowel televisiekanalen als radiostations.

• Duur van banner

Hiermee bepaalt u hoe lang de infobalk wordt weergegeven.

Elektronische programmagids raadplegen

U kunt een elektronische programmagids raadplegen om snel en eenvoudig een lijst met digitale kanalen weer te geven.

U kunt door de programmagids bladeren en gedetailleerde informatie over de programma's opvragen.

1. Als de analoge modus geactiveerd is, schakelt u eerst over naar de digitale modus door op de afstandsbediening op





EPG



2. Druk op  om de elektronische programmagids weer te geven.



Er wordt een lijst weergegeven van digitale kanalen in de momenteel geselecteerde favorietenlijst.

3. Druk op ▼ om de lijst **Voorkeur/Dienst** te openen. In plaats hiervan kunt u ook op ► drukken om de lijst **Vandaag** weer te geven.
4. Druk op ▲ of op ▼ om een programma te selecteren.
5. Druk op de kleurtoetsen om de programmagids te activeren. De functies van de programmagids worden onder in het scherm weergegeven.
6. Druk op  om meer informatie over het geselecteerde programma op te vragen. Extra informatie is niet voor alle programma's beschikbaar.
7. Druk na afloop op  om het menu af te sluiten.

Hieronder vindt u informatie over het submenu voor **Opties**.

- **Top** (gele toets)
Naar het begin van de lijst gaan.
- **Sluiten** (blauwe toets)
De programmagids afsluiten.
- **Opties** (witte toets)
Een lijst met favoriete kanalen, de modus of een thema selecteren.

Thema's zijn interessegebieden. U kunt er bijvoorbeeld voor kiezen alleen de volgende thema's weer te geven: drama, nieuws of films.

Digitale teletekst

Opmerking: Digitale teletekst is alleen beschikbaar in het Verenigd Koninkrijk.

Digitale teletekst verschilt sterk van analoge (gewone) teletekst. De digitale teletekstservices bevatten afbeeldingen en teksten in een layout die wordt bepaald door de betreffende zender. Sommige digitale kanalen bieden een eigen digitale teletekstservice. Daarnaast bieden sommige digitale kanalen ook informatie over de programma's die worden uitgezonden.



Soms heeft digitale teletekst voorrang boven de ondertiteling. Als dit het geval is, keren de ondertitels niet automatisch terug wanneer u digitale teletekst afsluit op een kanaal dat ondertitels uitzendt. Om de ondertitels opnieuw weer te geven, drukt u op  op de afstandsbediening of verandert u van kanaal.

Volg de instructies op het scherm om digitale teletekst te gebruiken.

Bij het werken met teletekst gebruikt u de volgende toetsen:

- ◀ ▶ ▲ ▼ cursortoetsen
- ● ○ ○ ● kleurtoetsen
-  teletekst aan/uit
-  tot en met  nummertoeetsen

Als er bij digitale teletekst geen gekleurde toetsen beschikbaar zijn om de teletekstmodus af te sluiten, kunt u in plaats daarvan op  drukken.

Wanneer u overschakelt naar een digitaal kanaal met een teletekstservice, wordt de teletekst op de achtergrond gedownload. Wacht totdat het downloaden is voltooid voordat u op  drukt. Als u op  drukt voordat het downloaden voltooid is, treedt er een kleine vertraging op voordat teletekst wordt weergegeven.

Wanneer u in digitale teletekst navigeert, moet u even wachten voordat de pagina is gedownload. Er verschijnt vaak een prompt of een bericht op de pagina om de voortgang weer te geven.

Analoge teletekst in de digitale modus

Opmerking: Analoge teletekst is in alle landen beschikbaar

Als u het teletekstpictogram  ziet op een digitaal kanaal zonder digitale teletekst, geeft dit aan dat de analoge teletekst beschikbaar is in de digitale modus.

Druk op  om analoge teletekst weer te geven.

Als u het Verenigd Koninkrijk als land hebt ingesteld, dient u  gedurende minimaal 5 seconden ingedrukt te houden.

Zie *Teletekst* op pagina 37 voor informatie over de functies van analoge teletekst.



Voorwaardelijke toegang

U gebruikt de functies voor voorwaardelijke toegang wanneer u een abonnement neemt op betaaltelevisie of andere serviceproviders.

De televisie is uitgerust met een CI-sleuf (Common Interface), waarin een CA-kaart (Conditional Access) kan worden geplaatst.

Wanneer u een abonnement op bepaalde diensten neemt, ontvangt u van de serviceprovider een CA-kaart, zoals bijvoorbeeld een kaart van een kabelbedrijf of een smartcard. Sommige serviceproviders verstrekken ook een CI-module voor het plaatsen van de CA-kaart. De CI-module wordt ook wel PCMCIA-adapter genoemd.

Als er geen CI-module met uw CA-kaart is meegeleverd, informeert u bij de serviceprovider naar de manier om een CI-module te verkrijgen.



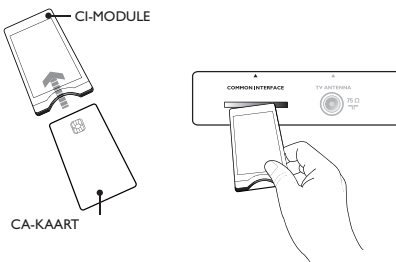

Als u een CI-module bij de CA-kaart hebt gekregen, plaatst u eerst de kaart in de CI-module en vervolgens plaatst u de CI-module in de CI-sleuf van de televisie.

Hieronder vindt u instructies voor het gebruik van de functies voor voorwaardelijke toegang.

1. Zet de televisie uit.
2. Als er een CA-kaart is meegeleverd met de module, plaatst u de CA-kaart in de CI-module. Let erop dat de pijl op de CA-kaart wijst naar de pijl op de module.
3. Plaats de CI-module in de CI-sleuf van de televisie.



4. Zet de televisie aan.

5. Druk op  om het menu **Installatie** te openen.
6. Druk op  om **Toegangsbeperkingen** te selecteren en druk vervolgens op .
7. Druk op  om het menu **Conditional Access Module** (CA-module) te openen.
8. Druk op  om de functies voor de CA-module te gebruiken, zoals aangegeven op het scherm.

BELANGRIJK

Als de CA-kaart of de CI-module niet of niet correct geplaatst is, wordt het CA-menu niet weergegeven.

Welke functies op het scherm verschijnen, is afhankelijk van de serviceprovider.

Analoge kanalen automatisch afstemmen



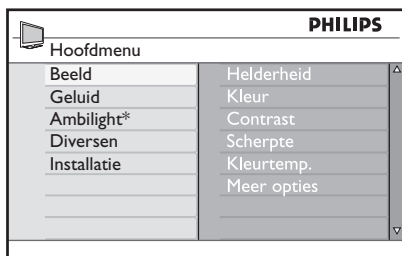

U kunt analoge kanalen automatisch zoeken en opslaan.

1. Als de digitale modus geactiveerd is, schakelt u eerst over naar de analoge modus door op de afstandsbediening op  te drukken.

2. Druk op  om het menu **Hoofdmenu** te openen.



* Beschikbaar op bepaalde modellen

3. Druk op  of op  om **Installatie** te selecteren en druk vervolgens op  of op  om het menu **Installatie** te openen.

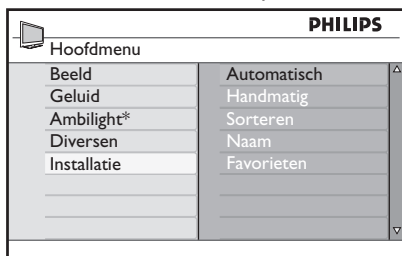

* Beschikbaar op bepaalde modellen

4. Selecteer **Automatisch** en druk vervolgens op  of op  om automatisch naar kanalen te zoeken.

Alle beschikbare kanalen worden opgeslagen. Het automatisch opslaan van kanalen duurt enkele minuten. Op het scherm ziet u hoe het zoeken vordert en hoeveel zenders er zijn gevonden.

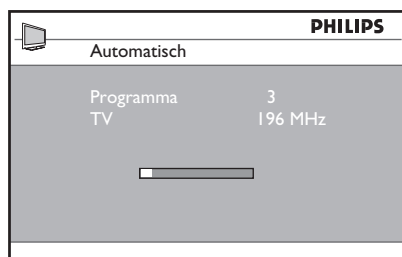

Als u de zoekactie wilt onderbreken of afsluiten voordat deze voltooid is, drukt u op .

Als u het automatisch opslaan van kanalen onderbreekt, worden niet alle kanalen opgeslagen. Voer de automatische zoekfunctie opnieuw uit om alle kanalen op te slaan.

Automatic Tuning System (ATS)

Als een zender of kabelbedrijf een signaal voor automatische kanaalsortering uitzendt, worden de kanalen op de juiste manier genummerd. In dat geval is de installatie gereed. Als er geen signaal voor automatische sortering beschikbaar is, kunt u de kanalen zelf nummeren met behulp van het menu **Sorteren**.

Automatic Channel Installation (ACI)

Als er een kabelsysteem of een televisiekanaal wordt gedetecteerd dat een ACI-signaal uitzendt, wordt er een lijst met kanalen weergegeven. Indien ACI niet beschikbaar is, worden de kanalen genummerd in overeenstemming met de ingestelde taal en het ingestelde land. Als ACI niet beschikbaar is, kunt u de kanalen nummeren met behulp van het menu **Sorteren**.

Opmerking: U kunt in de analoge modus de taal of het land niet wijzigen. Als u de taal of het land wilt wijzigen, sluit u de analoge modus af en activeert u de digitale modus. Zie *Taal en locatie instellen* op pagina 14 voor meer informatie.

Analoge kanalen handmatig afstemmen

U kunt analoge kanalen handmatig een voor een afstemmen.

1. Als de digitale modus geactiveerd is, schakelt u eerst over naar de analoge modus door op de afstandsbediening op  te drukken.
2. Druk op  om het menu **Hoofdmenu** te openen.

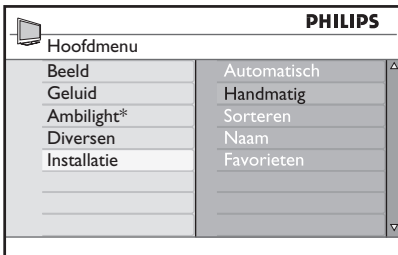





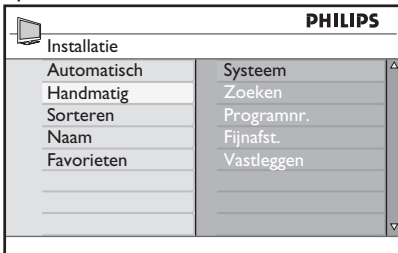



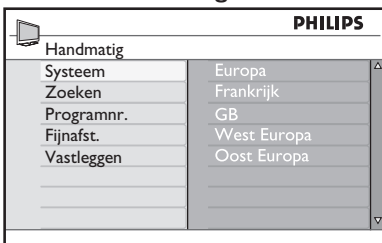







* Beschikbaar op bepaalde modellen

3. Druk op  of op  om **Installatie** te selecteren en druk vervolgens op  of op  om het menu **Installatie** te openen.
4. Selecteer **Handmatig** en druk op  of op  om het menu **Handmatig** te openen.



5. Druk op  of op  om de opties in het menu **Handmatig** te selecteren.



6. Open het menu **Systeem** en selecteer een van de volgende opties:
 - **Europa** (automatische detectie)
 - **Frankrijk** (LL-standaard)
 - **GB** (I-standaard)
 - **West Europa** (BG-standaard)
 - **Oost Europa** (DK-standaard)
7. Druk op  of op  om de instelling te bevestigen.
8. Open het menu **Zoeken** en druk op  om een zoekactie te starten. Als er een kanaal wordt gevonden, wordt het zoeken gestaakt en wordt, indien beschikbaar, de naam van het kanaal weergegeven. In plaats hiervan kunt u ook de frequentie van het gewenste kanaal invoeren met behulp van de toetsen  tot en met .
9. Open het menu **Programnr..**
10. Druk op de toetsen  tot en met  of op  en  om het nummer te kiezen dat u aan het kanaal wilt toewijzen.
11. Als de ontvangstkwaliteit niet optimaal is, opent u het menu **Fijnafst.** en drukt u op  of op  om de afstemming aan te passen.
12. Open het menu **Vastleggen** en druk op  of op  om de wijzigingen op te slaan. Het kanaal is nu opgeslagen.
13. Herhaal de bovengenoemde stappen voor elk kanaal dat u wilt opslaan.
14. Druk op  om terug te keren naar het vorige menu.
15. Druk op  om het menu te verlaten.

Kanaalnummers wijzigen

U kunt een ander nummer toewijzen aan een kanaal.

1. Druk op  om het menu **Hoofdmenu** te openen.
2. Druk op ▲ of op ▼ om **Installatie** te selecteren en druk op ► of op  om het menu te openen.

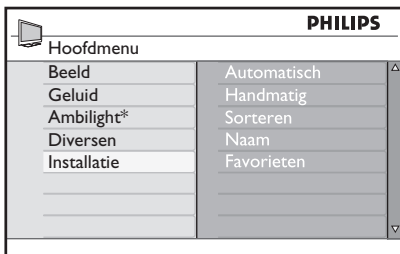

* Beschikbaar op bepaalde modellen

3. Druk op ▲ of op ▼ om **Sorteren** te selecteren en druk op ► of op  om het menu te openen.

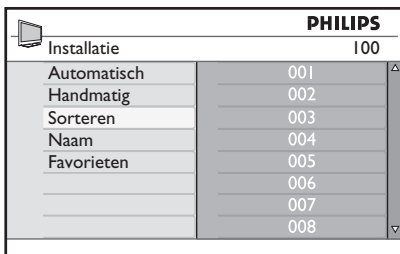

4. Druk op ▲ of op ▼ om het kanaalnummer te selecteren dat u wilt wijzigen.
5. Druk op ► om de sorteermodus te activeren. Merk op dat het pijltje in de cursor nu naar links wijst.

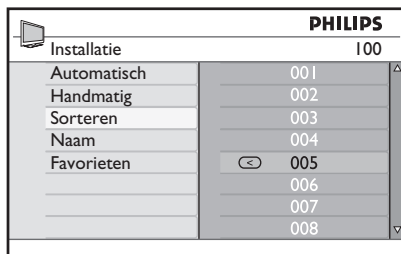

6. Druk op ▲ of op ▼ om het nieuwe kanaalnummer te selecteren en druk vervolgens op ◀ om de instelling te bevestigen. Merk op dat het pijltje in de cursor nu naar rechts wijst.

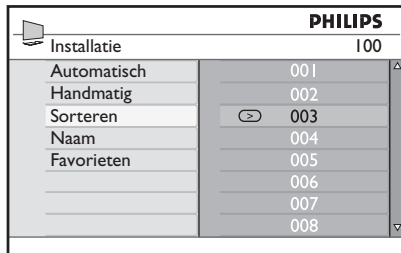

7. Herhaal de bovengenoemde stappen voor elk kanaalnummer dat u wilt wijzigen.
8. Druk op ◀ om terug te keren naar het vorige menu.
9. Druk op  om het menu te verlaten.

Namen aan kanalen toewijzen

U kunt namen aan de kanaalnummers toewijzen.

1. Druk op  om het menu **Hoofdmenu** te openen.
2. Druk op ▲ of op ▼ om **Installatie** te selecteren en druk op ► of op  om het menu te openen.

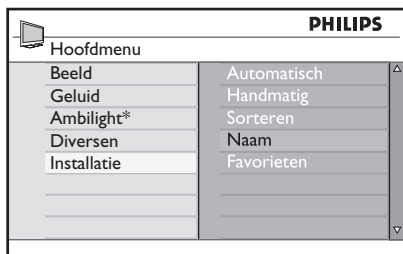

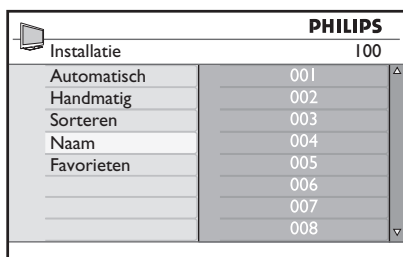

* Beschikbaar op bepaalde modellen

3. Druk op ▲ of op ▼ om **Naam** te selecteren en druk op ► of op  om het menu te openen.

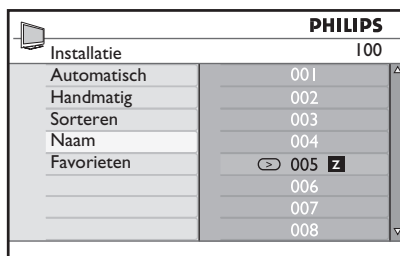

4. Druk op ▲ of op ▼ om het kanaalnummer te selecteren waarvan u de naam wilt wijzigen.
5. Druk op ► om het naamvak voor het geselecteerde kanaal te openen.
6. Druk op ▲ of op ▼ om de tekens voor de naam te selecteren.
 - U kunt maximaal 5 tekens voor de naam invoeren.
 - U kunt binnen het naamvak navigeren met de toetsen ◀ en ▶.



7. Druk op ► of op  om de naam op te slaan. Nadat de naam is opgeslagen, wordt deze linksboven in het scherm weergegeven.
8. Druk op ◀ om terug te keren naar het vorige menu.
9. Druk op  om het menu te verlaten.



Favoriete kanalen selecteren

U kunt een lijst met favoriete kanalen samenstellen.

Wanneer u de toetsen **P** - / + van de afstandsbediening gebruikt om door de kanalen te bladeren, worden alleen de favoriete kanalen weergegeven.

Als u een kanaal wilt selecteren dat niet in de lijst met favorieten voorkomt, gebruikt u de numerieke toetsen **0** tot en met **9**.

Kanalen in de lijst met favorieten toevoegen of verwijderen

1. Druk op  om het menu **Hoofdmenu** te openen.
1. Druk op **▲** of op **▼** om **Installatie** te selecteren en druk op **▶** of op  om het menu te openen.

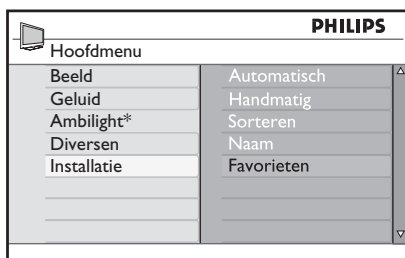

PHILIPS	
Hoofdmenu	
Beeld	Automatisch
Geluid	Handmatig
Ambilight*	Sorteren
Diversen	Naam
Installatie	Favorieten

* Beschikbaar op bepaalde modellen

1. Druk op **▲** of op **▼** om **Favorieten** te selecteren en druk vervolgens op **▶** of op  om het menu te openen.
2. Druk op **▲** of op **▼** om het kanaalnummer te selecteren dat u wilt toevoegen of verwijderen.

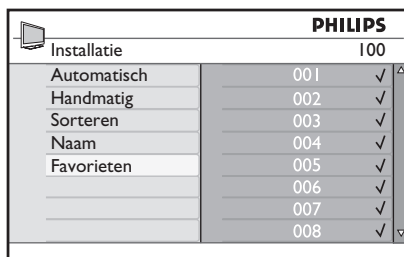

PHILIPS	
Installatie 100	
Automatisch	001 ✓
Handmatig	002 ✓
Sorteren	003 ✓
Naam	004 ✓
Favorieten	005 ✓
	006 ✓
	007 ✓
	008 ✓

3. Gebruik de toetsen **▶** en  om het kanaal aan de lijst toe te voegen of uit de lijst te verwijderen.
 - Wanneer het symbool **✓** aan de rechterkant van het menu wordt weergegeven, dan maakt het kanaal deel uit van de lijst met favorieten.
 - Wanneer het symbool **✓** aan de rechterkant van het menu niet wordt weergegeven, dan maakt het kanaal geen deel uit van de lijst met favorieten.

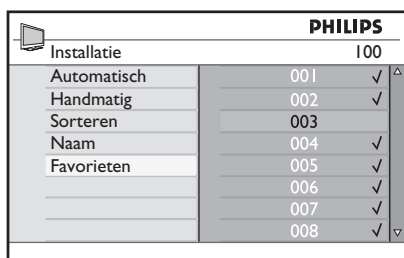





PHILIPS	
Installatie 100	
Automatisch	001 ✓
Handmatig	002 ✓
Sorteren	003 ✓
Naam	004 ✓
Favorieten	005 ✓
	006 ✓
	007 ✓
	008 ✓

4. Druk op **◀** om terug te keren naar het vorige menu.
5. Druk op  om het menu te verlaten.

Timer instellen



U kunt de televisie programmeren om op een bepaald tijdstip naar een ander kanaal over te schakelen of om op een bepaald tijdstip vanuit de standbystand in te schakelen.

Als u de timer wilt gebruiken, dient u de televisie in de standbystand te brengen.

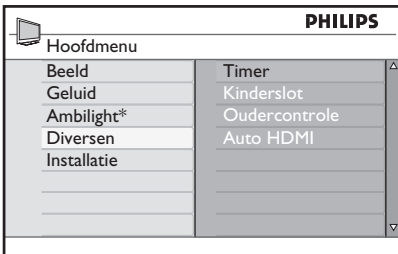





1. Druk op  om het menu **Hoofdmenu** te openen.
2. Druk op  of op  om **Diversen** te selecteren en druk op  om het menu te openen.

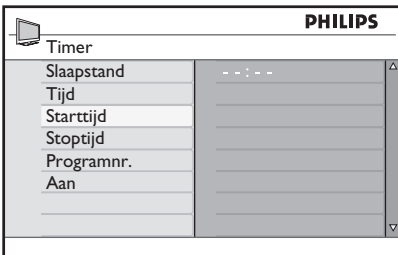

* Beschikbaar op bepaalde modellen

3. Druk op  om het menu **Timer** te openen.
4. Druk op  of op  om een optie in het menu **Timer** te selecteren.



5. Druk op , ,  of op  of op de numerieke toetsen  tot en met  om de instelling van de timer aan te passen.
 - Als u de televisie in de standbystand brengt door op  te drukken, zal de televisie automatisch worden ingeschakeld op het ingestelde tijdstip.

- Als u de televisie aan laat staan, zal op de **Starttijd** het kanaal worden gewijzigd en zal op de **Stoptijd** de standbystand worden geactiveerd.

Hieronder vindt u informatie over de opties voor de timer:

- **Slaapstand**
Na de ingestelde tijd gaat de televisie automatisch in de standbystand. Selecteer de optie **Uit** om deze functie te deactiveren

Opmerking: Gedurende de laatste minuut van de slaaptijd wordt er op het scherm afgeteld tot nul. Door op een willekeurige toets op de afstandsbediening te drukken kunt u het uitschakelen nog annuleren.

- **Tijd**
Hiermee stelt u de huidige tijd in.
- **Starttijd**
Hiermee geeft u aan op welk tijdstip de timer in actie komt. Op de ingestelde starttijd wordt de televisie vanuit de standbystand ingeschakeld of wordt er overgeschakeld naar een ander kanaal.
- **Stoptijd**
Hiermee geeft u de stoptijd voor de timer in. Op dit tijdstip wordt de televisie uitgeschakeld.
- **Programnr.**
Hier voert u het kanaalnummer in.
- **Aan**
De volgende instellingen zijn beschikbaar:

- **Uit** om te annuleren
- **Eenmalig** voor een eenmalige activering
- **Dagelijks** voor een dagelijkse activering

Kanalen blokkeren (Ouderlijk toezicht)

U kunt bepaalde televisiekanalen blokkeren om te voorkomen dat uw kinderen hiernaar kijken.

Het menu voor ouderlijk toezicht openen

1. Druk op  om het menu **Hoofdmenu** te openen.
1. Druk op  of op  om **Diversen** te selecteren en druk op  of op  om het menu te openen.

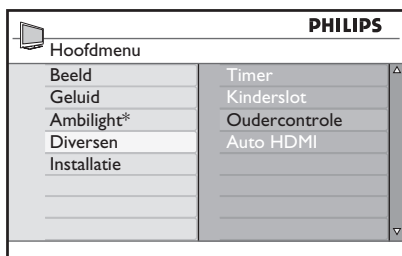





* Beschikbaar op bepaalde modellen

1. Druk op  om het menu **Oudercontrole** te selecteren en druk vervolgens op  of op  om het menu te openen.

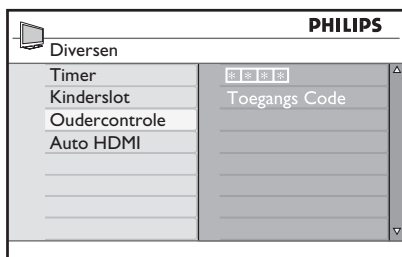

Een pincode voor ouderlijk toezicht instellen

1. Open het menu Oudercontrole zoals hierboven is beschreven in *Het menu voor ouderlijk toezicht openen*.



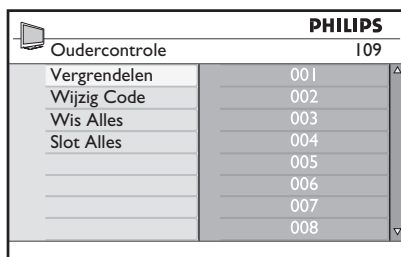

2. Voer de toegangscode **0711** in met behulp van de toetsen  tot en met . Het woord **Fout** wordt weergegeven.
3. Toets de toegangscode **0711** nogmaals in. U krijgt nu de gelegenheid om de code te wijzigen.
4. Toets uw gewenste 4-cijferige code in met de toetsen  tot en met  en bevestig de nieuwe code.



5. Druk op  om terug te keren naar het vorige menu.
6. Druk op  om het menu te verlaten.

Geselecteerde kanalen blokkeren en vrijgeven

1. Open het menu Oudercontrole zoals hierboven is beschreven in *Het menu voor ouderlijk toezicht openen*.
2. Toets uw toegangscode in met behulp van de cijfertoetsen  tot en met . Het menu **Oudercontrole** wordt weergegeven.

Kanalen blokkeren (Ouderlijk toezicht, vervolg)

3. Druk op **▶** om het menu **Vergrendelen** te openen.

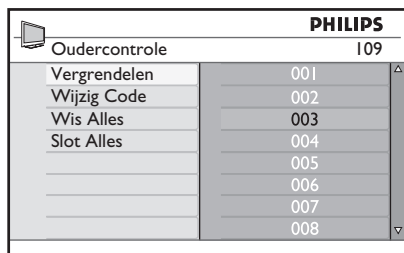

4. Druk op **▲** of op **▼** om het kanaal te selecteren dat u wilt blokkeren of vrijgeven.
5. Druk op **◀** of op **▶** om het geselecteerde kanaal te blokkeren of vrij te geven. Wanneer een kanaal is geblokkeerd, wordt er een hangslot **🔒** naast het kanaalnummer weergegeven.

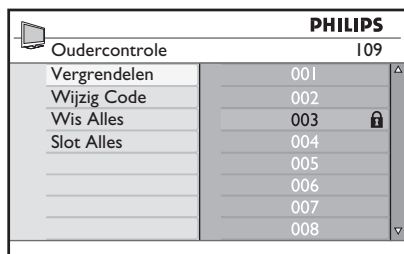

6. Druk op **◀** om terug te keren naar het vorige menu.
7. Druk op **ANALOG** **(MENU)** om het menu te verlaten.

De pincode voor ouderlijk toezicht wijzigen

1. Open het menu Oudercontrole zoals is beschreven in *Het menu voor ouderlijk toezicht openen op pagina 29*.
2. Toets uw 4-cijferige toegangscode in met de toetsen **(0)** tot en met **(9)**.









3. Druk op **▼** om **Wijzig Code** te selecteren.
4. Druk op **▶** om de modus **Wijzig Code** te activeren.
5. Toets de gewenste code in met de toetsen **(0)** tot en met **(9)**.
6. Bevestig de code door deze nogmaals in te voeren.

Alle kanalen blokkeren of vrijgeven





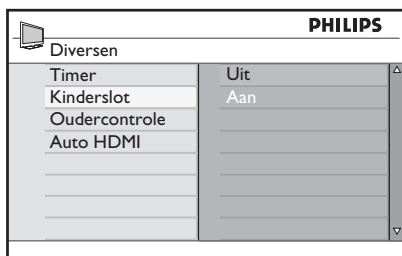

1. Open het menu Oudercontrole zoals is beschreven in *Het menu voor ouderlijk toezicht openen op pagina 29*.
2. Druk op **▼** om **Wis Alles** of **Slot Alles** te selecteren.
3. Druk op **▶** om het menu **Wis Alles** of het menu **Slot Alles** te openen.
4. Druk op **▶** om alle kanalen te blokkeren of vrij te geven.

Knoppen aan de zijkant blokkeren (kinderslot)

U kunt de knoppen aan de zijkant van de televisie blokkeren om te voorkomen dat uw kinderen een ander kanaal kunnen kiezen. Het blijft echter wel mogelijk om het kanaal te wijzigen met de afstandsbediening.

1. Druk op  om het menu **Hoofdmenu** te openen.
2. Druk op  of op  om **Diversen** te selecteren en druk op  of op  om het menu te openen.
3. Druk op  om **Kinderslot** te selecteren en druk vervolgens op  of op  om het bijbehorende menu te openen.







4. Druk op  of op  om **Aan** of **Uit** te selecteren.
5. Druk op  of op  om de instelling te bevestigen.
6. Druk op  om terug te keren naar het vorige menu.
7. Druk op  om het menu te verlaten.

Genieten van Ambilight

Dit hoofdstuk is alleen van toepassing op televisies met de functie Ambilight.

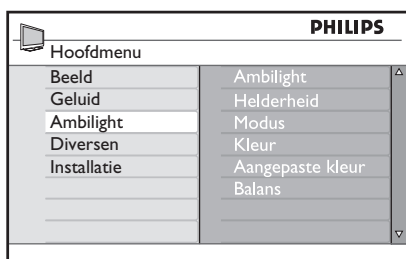

Ambilight in- en uitschakelen

1. Druk op ^{ANALOG}  om het menu **Hoofdmenu** te openen.
2. Druk op  of op  om **Ambilight** te selecteren en druk op  of op  om het menu te openen.



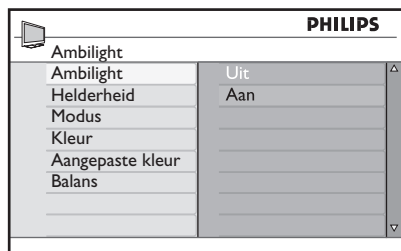







3. Druk op  of op  om **Aan** of **Uit** te selecteren.



4. Druk op  om terug te keren naar het vorige menu.
5. Druk op ^{ANALOG}  om het menu te verlaten.

Instellingen voor Ambilight wijzigen



1. Voer de stappen 1 tot en met 3 van de voorafgaande procedure uit om het menu **Ambilight** te openen.
2. Druk op  of op  om een van de volgende opties te selecteren: **Helderheid**, **Modus**, **Kleur**, **Aangepaste kleur** of **Balans**.
3. Druk op  of op  om de instelling te bevestigen.
4. Druk op  of op  om de gewenste in te stellen.
5. Configureer de optie en druk op  of op  om de instelling te bevestigen.

Hieronder vindt u meer informatie over de Ambilight-opties:







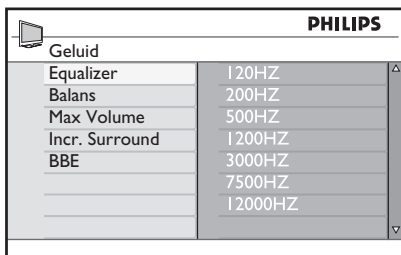
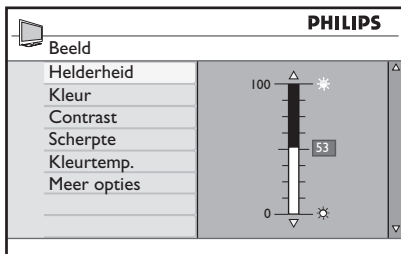

- **Helderheid**
Bepaalt de helderheid van de Ambilight-lamp.
- **Modus**
Hiermee selecteert u een van de voorgedefinieerde instellingen: *Kleur*, *Relaxed*, *Gemiddeld* en *Dynamisch*.
- **Kleur**
Hiermee selecteert u een van de volgende kleurthema's: *Warm wit*, *Koel wit*, *Blauw*, *Rood*, *Groen*, *Geel*, *Paars* en *Aangepast*.
Opmerking: Deze optie wordt alleen weergegeven als u *Kleur* selecteert bij de hierboven beschreven optie *Modus*.
- **Aangepaste kleur**
Hiermee stelt u de kleurverzadiging of het palet in.
Opmerking: Deze optie wordt alleen weergegeven als u *Aangepast* selecteert bij de hierboven beschreven optie *Kleur*.
- **Balans**
Hiermee past u de kleurintensiteit aan de zijkanten van het beeld aan.

Beeld- en geluidsinstellingen aanpassen

U kunt de beeld- en geluidsinstellingen aanpassen.

1. Druk op  om het menu **Hoofdmenu** te openen.
2. Druk op  of op  om **Beeld** of **Geluid** te selecteren en druk vervolgens op  of op  om het betreffende menu te openen.



3. Druk op  of op  om een instelling voor **Beeld** of **Geluid** te selecteren en druk vervolgens op  of op  om de betreffende instelling te openen.
4. Druk op  of op  om de instelling voor **Beeld** of **Geluid** te wijzigen.
5. Druk op  om terug te keren naar het vorige menu.
6. Druk op  om het menu te verlaten.

Beeldinstellingen

Hieronder vindt u meer informatie over de beeldinstellingen:

- **Helderheid**
Bepaalt de helderheid van het beeld.
- **Kleur**
Bepaalt de kleurintensiteit.
- **Contrast**
Bepaalt het verschil tussen lichte en donkere tonen in het contrastbereik van de televisie.
- **Scherpte**
Verhoogt of verlaagt de scherpheid van het beeld.
- **Kleurtemp.**
Hiermee kunt u een van de volgende kleurinstellingen selecteren: Koel (blauwachtig), Normaal (gebalanceerd) en Warm (roodachtig).
- **Meer opties...**
 - **Contrast+**
Verhoogt het contrastbereik van de televisie. Selecteer **Aan** om de functie Contrast+ te activeren.
 - **Active Control**
Hiermee wordt de beeldinstelling automatisch aangepast voor een optimale beeldkwaliteit bij elke signaalsterkte.
 - **Ruisonderdrukking**
Beperkt beeldruis (witte puntjes) als gevolg van een zwak signaal. Selecteer **Aan** om de ruisonderdrukking te activeren.
 - **Zachtere randen**
Voor gelijkmatige overgangen bij digitale beelden.
 - **Dig. Natural Motion (Natuurlijke bewegingen)**
Voor het beperken van schokkerige bewegingen in digitale beelden.



Beeld- en geluidsinstellingen aanpassen (vervolg)

Geluidsinstellingen

Hieronder vindt u meer informatie over de geluidsinstellingen:

- Equalizer
Hiermee kunt u de toonhoogte van het geluid regelen.
- Balans
Voor de geluidsbalans tussen de linker en rechter luidspreker.
- Volume - egalisering
Om plotselinge volumeveranderingen te beperken, met name bij verandering van kanaal of tijdens reclame.
- Surround-geluid
 - Kies tussen **Incr. Surround** en **Stereo** bij een uitzending in stereo.
 - Kies tussen **Mono** en **Spatial** bij een uitzending in mono.
- BBE (Helder geluid)
Maakt het geluid extra helder en duidelijk, voor betere verstaanbaarheid en realistische muziekweergave.

Smart beeld en Smart geluid gebruiken

Smart beeld gebruiken

U kunt bladeren door een aantal voorgedefinieerde beeldinstellingen. Druk op  om de instellingen om beurten te activeren.

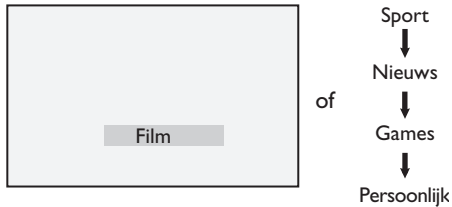

De instelling **Persoonlijk** is de instelling die u zelf bepaalt met behulp van het submenu **Beeld** van het menu **Hoofdmenu**. Dit is de enige **Smart beeld**-instelling die kan worden gewijzigd. Alle overige instellingen zijn voorgedefinieerd.

Hieronder vindt u een overzicht van de opties voor Smart Picture:

- **Film**
Helder en haarscherp beeld voor een optimale bioscoopervaring.
- **Sport**
Ideaal om uw favoriete sportprogramma te bekijken met natuurlijke instellingen.
- **Nieuws**
Geschikt voor televisiekijken in een halfdonkere ruimte met een ontspannen sfeer.
- **Games**
Voor spellen op een computer of gameconsole.
- **Persoonlijk**
De aangepaste instellingen die u zelf bepaalt met het submenu **Beeld** van het menu **Hoofdmenu**.

Smart geluid gebruiken

U kunt bladeren door een aantal voorgedefinieerde geluidsinstellingen. Druk op  om de instellingen om beurten te activeren.

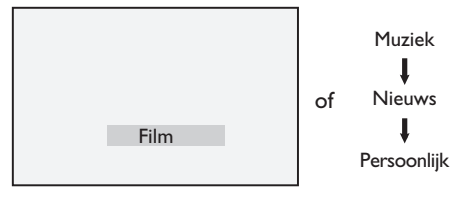

De instelling **Persoonlijk** is de instelling die u zelf maakt met behulp van het submenu **Geluid** van het menu **Hoofdmenu**. Dit is de enige **Smart geluid**-instelling die kan worden gewijzigd. Alle overige instellingen zijn voorgedefinieerd.

Hieronder vindt u een overzicht van de opties voor Smart Sound:

- **Film**
Bioscoopervaring dankzij sensationeel geluid met subwoofer.
- **Muziek**
Kraakheldere muziek die uw gehoororganen streeft.
- **Nieuws**
Hoogwaardige geluidskwaliteit met levendig geluid met veel diepte.
- **Persoonlijk**
De aangepaste instellingen die u zelf hebt gedefinieerd via het submenu **Geluid** van het menu **Hoofdmenu**.

Beeldformaten

Programma's kunnen in verschillende beeldformaten worden uitgezonden. Gebruik de toets  om door de beschikbare beeldformaten te bladeren en het gewenste formaat te selecteren.

Breedbeeld

Het beeld wordt weergegeven met de oorspronkelijke verhoudingen voor beelden die zijn uitgezonden in het formaat 16:9.

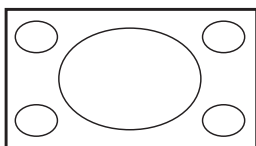

Opmerking: Als u een 4:3-beeld in de breedbeeldmodus weergeeft, wordt het beeld horizontaal uitgerekt.

4:3

Het beeld wordt weergegeven in het formaat 4:3 met een zwarte balk aan beide zijanten van het beeld.

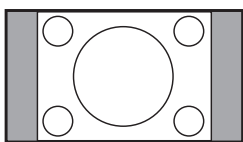

Zoom 14:9

Het beeld wordt weergegeven in 14:9-formaat. Aan beide zijden van het beeld blijft een smalle zwarte balk over en het bovenste en onderste deel van het beeld wordt afgekapt.

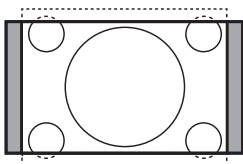

Zoom 16:9

Het beeld wordt vergroot tot het formaat 16:9. Deze modus wordt aanbevolen wanneer u programma's bekijkt met zwarte balken aan de boven- en onderkant (letterbox-formaat). In deze modus worden grote delen aan de boven- en onderkant van het beeld afgekapt.

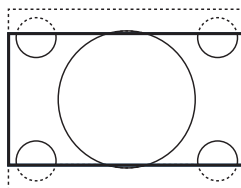

Ondertitel Zoom

Deze modus wordt gebruikt om 4:3-beelden in het volledige scherm weer te geven, terwijl de ondertitels zichtbaar blijven. Een deel van de bovenkant van het beeld wordt afgekapt.

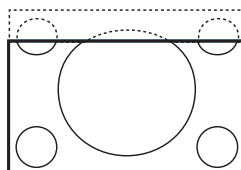

Superzoom



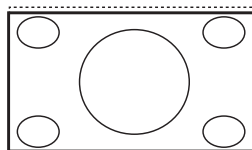



Deze modus wordt gebruikt om 4:3-beelden over het volledige scherm weer te geven, waarbij de zijanten van het beeld worden uitvergroot.

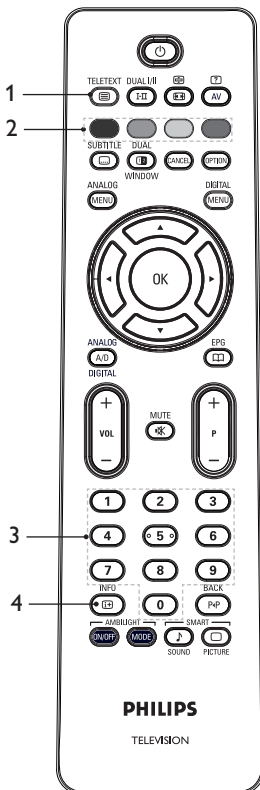

Teletekst

Teletekst is een informatievoorziening die door bepaalde kanalen wordt uitgezonden. U kunt teletekst lezen zoals een krant. Teletekst biedt ook ondertitels voor doven en slechthorenden of voor kijkers die de gesproken taal van de uitzending niet beheersen.



- Teletekst aan/uit**  Hiermee zet u de weergave van teletekst **aan** of **uit**. Op het scherm verschijnt een inhoudsopgave met onderwerpen die u kunt opvragen. Bij elke rubriek hoort een 3-cijferig paginanummer. Als het ingestelde kanaal geen teletekst uitzendt, wordt de aanduiding 100 weergegeven en blijft het scherm verder leeg. Als u teletekst wilt verlaten, drukt u nogmaals op .
- Directe toegang**  Hiermee kunt u rubrieken rechtstreeks opvragen. Onder in het scherm bevinden zich gekleurde velden. De gekleurde velden knipperen als de rubriek of pagina nog niet beschikbaar is.
- Pagina's selecteren**  tot en met  Hiermee voert u het nummer van een teletekstpagina in. Als u bijvoorbeeld pagina 120 wilt opvragen, voert u 120 in. Het nummer wordt linksboven in het scherm weergegeven. Wanneer de pagina is gevonden, stopt de teller met zoeken en wordt de pagina weergegeven. Herhaal deze handeling om een andere pagina te bekijken. Als de teller blijft zoeken, betekent dit dat de pagina niet beschikbaar is. Kies in dat geval een ander nummer.
- Inhoudsopgave**  Hiermee keert u terug naar de inhoudsopgave. Dit is meestal pagina 100 of een menu.

Teletekst (vervolg)

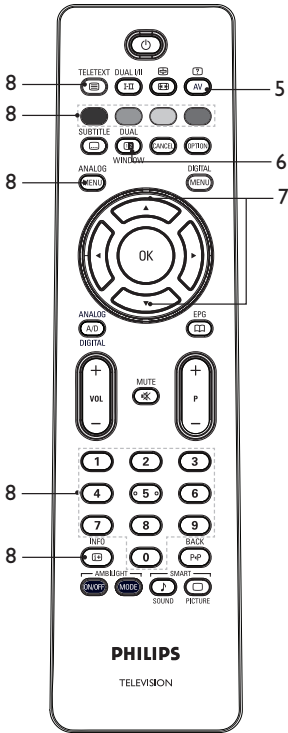



5. **Verborgen informatie** 
 Hiermee kunt u verborgen informatie weergeven of verbergen, bijvoorbeeld de oplossing van een raadsel.

6. **TV-beeld/Teletekst** 
 • Houd de toets  ingedrukt om de teletekstmodus te openen.







• Druk op  om teletekst rechts in beeld en het televisieprogramma links in beeld weer te geven.

• Druk op  om terug te keren naar een volledig televisiebeeld.

• Druk op  om terug te keren naar een volledig teletekstbeeld.

7. **Pagina vergroten**  
 Hiermee geeft u alleen de bovenste of onderste helft van de pagina vergroot weer. Als u nogmaals op deze toets drukt, wordt de pagina weer in de normale grootte weergegeven.

8. **Favoriete pagina's** Hiermee geeft u een favoriete teletekstpagina weer. Deze optie is alleen in de analoge modus beschikbaar. De favoriete pagina's zijn toegankelijk via de gekleurde toetsen. Nadat u favoriete pagina's hebt ingesteld, geldt dit als de standaardinstelling zodra u teletekst activeert. U kunt de favoriete pagina's als volgt opslaan:

- Druk op  om de teletekstweergave te activeren.
- Druk op  om de modus voor het instellen van favoriete pagina's te activeren.
- Gebruik de toetsen  tot en met  om het nummer in te voeren van de pagina die u als favoriete pagina wilt opslaan.
- Houd de gekleurde toets van uw keuze gedurende 5 seconden ingedrukt. Het paginanummer wordt opgeslagen en verschijnt in het gekleurde veld.
- Herhaal de bovenstaande stappen voor de overige kleurtoetsen.
- Om de modus voor het instellen van favoriete pagina's te verlaten, drukt u op .
- Druk op  om teletekst te verlaten.
- Als u favoriete pagina's wilt wissen, activeert u de modus voor het instellen van favoriete pagina's door gedurende 5 seconden de toets  ingedrukt te houden.

Televisie gebruiken in HD-modus

HD-apparatuur op de televisie aansluiten

1. Sluit de HDMI- of DVI-uitgang van het HD-apparaat aan op een van de HDMI-connectoren van de televisie. Gebruik een HDMI-naar-DVI of een HDMI-naar-HDMI kabel.

In plaats hiervan kunt u ook de YPbPr-uitgang van het HD-apparaat aansluiten op de Component Video-ingang van de televisie.

1. Als u een HDMI-naar-DVI kabel gebruikt, sluit u de audioconnector van de HD-apparatuur aan op de L of R audioconnectoren aan de zijkant van de televisie.
2. Druk op **AV** om de Bron Lijst weer te geven.
3. Druk op **▲** of op **▼** om de juiste HDMI-bron te selecteren.

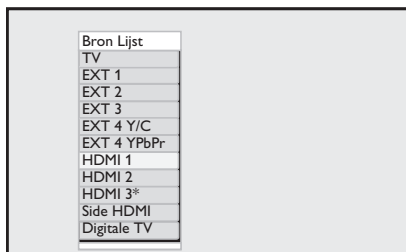

* Beschikbaar op bepaalde modellen

4. Druk op **▶** of op **OK** om de geselecteerde bron te selecteren.

Beeld- of geluidinstellingen aanpassen in de HD-modus

1. Druk op **MENU** om het menu **Hoofdmenu** te openen.
2. Druk op **▲** of op **▼** om **Beeld** of **Geluid** te selecteren en druk vervolgens op **▶** of op **OK** om het betreffende menu te openen.

3. Druk op **▲** of op **▼** om een instelling voor **Beeld** of **Geluid** te selecteren en druk vervolgens op **▶** of op **OK** om de betreffende instelling te openen.
4. Druk op **▲** of op **▼** om de instelling voor **Beeld** of **Geluid** aan te passen.
5. Druk op **◀** om terug te keren naar het vorige menu.
6. Druk op **MENU** om het menu te verlaten.

Beeldinstellingen in de HD-modus

Met uitzondering van de functies Horizontal Shift (Horizontale verschuiving) en Vertical Shift (Verticale verschuiving) zijn alle beeldinstellingen in de HD-modus hetzelfde als in de TV-modus.

- Horizontal Shift (Horizontale verschuiving)
Hiermee past u de horizontale positie van het beeld aan.
- Vertical Shift (Verticale verschuiving)
Hiermee past u de verticale positie van het beeld aan.

Geluidinstellingen in de HD-modus

Alle geluidinstellingen in de HD-modus zijn hetzelfde als in de TV-modus.

Televisie configureren in de HD-modus

U dient de televisie in de HD-modus te configureren wanneer u een HD-apparaat aansluit dat de volgende resoluties ondersteunt: 480p, 720p, 1080i of 1080p.

Het menu **Diversen** bevat de opties **Modus instellen** en **Formaat**.

Televisie gebruiken in HD-modus (vervolg)

1. Druk op ^{ANALOG} **MENU** om het menu **Hoofdmenu** te openen.
2. Druk op **▲** of op **▼** om **Diversen** te selecteren en druk op **▶** of op **OK** om het menu te openen.
3. Druk op **▼** om **Modus instellen** te selecteren en druk vervolgens op **▶** of op **OK** om het bijbehorende menu te openen.

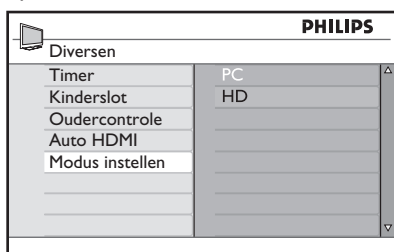

4. Druk op **▲** of op **▼** om de optie **HD** te selecteren.
5. Druk op **◀** om terug te keren naar het vorige menu.
6. Druk op ^{ANALOG} **MENU** om het menu te verlaten.

Weergave in de modus Native 1080

Opmerking: Alleen televisies met volledige ondersteuning voor HD 1080p kunnen het beeld weergeven in de modus Native 1080p.

Wanneer u HD-apparatuur aansluit die de resolutie 1080i of 1080p ondersteunt, is de optie **Display (native 1080)** beschikbaar in het menu **Diversen**. Met deze functie kunt u televisiekijken in het originele HD-formaat in de modus 1080i en 1080p.

1. Druk op ^{ANALOG} **MENU** om het menu **Hoofdmenu** te openen.
2. Druk op **▲** of op **▼** om **Diversen** te selecteren en druk vervolgens op **▶** of op **OK** om het menu te openen.
3. Druk op **▼** om **Display** te selecteren.

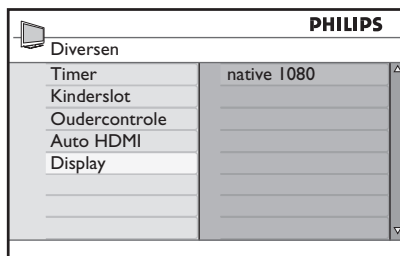

4. Druk op **▶** om de modus **Display** te activeren.
5. Druk twee keer op **▶** om de optie **Uit/Aan** van **native 1080** te bereiken.

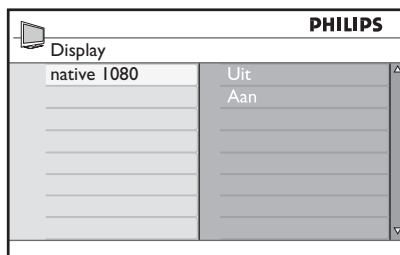

6. Druk op **▲** **▼** om **Uit** of **Aan** te selecteren. Kies de optie **Aan** als u het beeld in de modus Native 1080 wilt weergeven.
7. Druk op **◀** om terug te keren naar het vorige menu.
8. Druk op ^{ANALOG} **MENU** om het menu te verlaten.

Ondersteunde formaten

De onderstaande tabellen tonen de ondersteunde formaten voor de HD-modus.

HD	720p	1080p	1080i
SD	480i	576i	

Televisie gebruiken in HD-modus (vervolg)

Opmerking: Uw Philips televisie is geschikt voor HDMI. Als de beeldkwaliteit niet goed is, verandert u het videoformaat op de randapparatuur. Selecteer op een DVD-speler bijvoorbeeld 480p, 576p, 720p, 1080i of 1080p. Dit is geen tekortkoming van de televisie.

Auto HDMI gebruiken





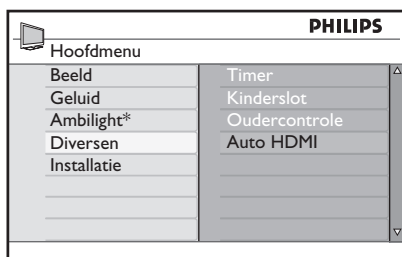

De eerste keer dat u een apparaat op de HDMI-aansluiting aansluit, zal de televisie automatisch overschakelen naar het HDMI-kanaal. Nadien zal de overschakeling niet meer automatisch gebeuren.

Auto HDMI in- en uitschakelen

1. Druk op  om het menu **Hoofdmenu** te openen.
2. Druk op  of op  om **Diversen** te selecteren en druk op  of op  om het menu te openen.



* Beschikbaar op bepaalde modellen

3. Druk op  om **Auto HDMI** te selecteren en druk op  of op  om het menu te openen.
4. Druk op  of op  om **Aan** of **Uit** te selecteren.
5. Druk op  of op  om de instelling te bevestigen.

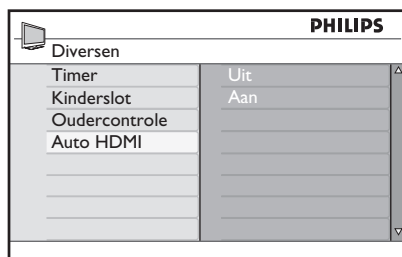

6. Druk op  om terug te keren naar het vorige menu.

7. Druk op  om het menu te verlaten.

HDMI 1.3a CEC

Uw tv beschikt over HDMI-CEC-verbindingen voor gebruik met andere apparaten. De onderstaande beschrijvingen betreffen CEC-compatibele apparaten die via een HDMI-kabel zijn aangesloten op uw tv.

One-touch play

Wanneer u op uw tv apparaten aansluit die one-touch play ondersteunen, kunt u uw tv en de aangesloten apparaten bedienen met één afstandsbediening. Als u bijvoorbeeld op one-touch play drukt op de afstandsbediening van uw dvd-speler, zal uw Philips-tv automatisch naar het juiste kanaal schakelen om de dvd weer te geven.

Stand-by

Wanneer u op uw tv apparaten aansluit die stand-by ondersteunen, kunt u deze apparaten in de stand-bystand zetten met de afstandsbediening van uw tv. Houd de toets  op de afstandsbediening van uw tv gedurende 3-4 seconden ingedrukt om een apparaat stand-by te zetten.

De televisie gebruiken als computermonitor

U kunt de televisie gebruiken als een computermonitor door de HDMI- of DVI-uitgang van de computer aan te sluiten op een van de HDMI-connectoren van de televisie. Gebruik een HDMI-naar-DVI kabel of een HDMI-naar-HDMI kabel. Aansluiting via VGA wordt niet ondersteund.



Als u een computer op de televisie aansluit via een HDMI-connector, moet u de resolutie of de beeldscherminstellingen op de computer mogelijk aanpassen. Mogelijk wordt er een dialoogvenster op het scherm weergegeven en moet u "OK" selecteren om televisie te kunnen kijken. Raadpleeg de gebruikershandleiding van de computer voor informatie over het wijzigen van de resolutie of de instellingen van de computer.

Een computer op de televisie aansluiten

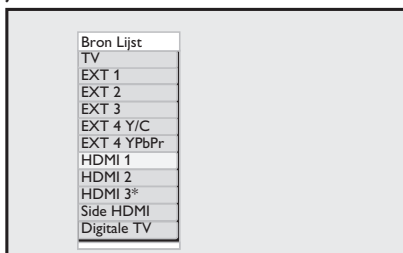
1. Sluit de HDMI- of DVI-uitgang van de computer aan op een van de HDMI-connectoren van de televisie. Gebruik een HDMI-naar-DVI kabel of een HDMI-naar-HDMI kabel.
2. Als u een HDMI-naar-DVI kabel gebruikt, sluit u de audioconnector van de computer aan op de L of R audioconnectoren aan de zijkant van de televisie.
3. Druk op  om de **Bron Lijst** weer te geven.
4. Druk op  of op  om de juiste HDMI-bron te selecteren.



* Beschikbaar op bepaalde modellen

5. Druk op  of op  om de geselecteerde bron te bevestigen.

Beeld- of geluidsinstellingen aanpassen in de PC-modus

Als u de beeld- of geluidsinstellingen in de HD-modus wilt wijzigen, volgt u de procedure in *Beeld- of geluidsinstellingen aanpassen in de HD-modus* op pagina 39.

Beeldinstellingen in de PC-modus

De beeldinstellingen in de HD-modus zijn hetzelfde als de instellingen die zijn beschreven in *Beeldinstellingen in de HD-modus* op pagina 39.

Geluidsinstellingen in de PC-modus

De geluidsinstellingen in de PC-modus zijn hetzelfde als in de TV-modus.

Televisie configureren in de PC-modus

Als u de televisie in de PC-modus wilt configureren, volgt u de procedure in *Televisie configureren in de HD-modus* op pagina 39, maar in plaats van HD selecteert u nu de optie PC.

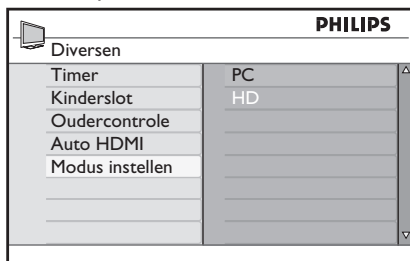















Ondersteunde PC-resoluties

De volgende schermresoluties worden ondersteund.

640 x 480, 60 Hz	1024 x 768, 60 Hz
640 x 480, 72 Hz	1024 x 768, 70 Hz
640 x 480, 75 Hz	1024 x 768, 75 Hz
640 x 480, 85 Hz	1024 x 768, 85 Hz
800 x 600, 60 Hz	1280 x 768, 60 Hz
800 x 600, 72 Hz	1280 x 1024, 60 Hz
800 x 600, 75 Hz	1360 x 768, 60 Hz
800 x 600, 85 Hz	





Problemen oplossen

Hieronder staat een lijst met mogelijke problemen die zich met de televisie kunnen voordoen. Raadpleeg eerst deze lijst voordat u een monteur belt.

Symptoom	Mogelijke oplossingen
Geen beeld op het scherm	<ul style="list-style-type: none"> Controleer of het netsnoer correct is aangesloten op het stopcontact en op de televisie. Als er nog steeds geen stroom is, koppelt u de stekker los. Wacht 60 seconden en sluit de stekker weer aan. Zet de televisie weer aan. Druk op  op de afstandsbediening.
Slechte ontvangst (sneeuw)	<ul style="list-style-type: none"> Controleer de aansluiting van de antenne op de televisie en op de wandcontactdoos. Probeer handmatig de beeldinstellingen te verbeteren (zie pagina 24). Hebt u het juiste TV-systeem ingesteld? (Zie pagina 24)
Geen beeld	<ul style="list-style-type: none"> Controleer of de meegeleverde kabels correct zijn aangesloten (bijvoorbeeld de netsnoeren en de antennekabels van de televisie en de recorder). Controleer of u de juiste bron hebt geselecteerd. Controleer of het kinderslot is uitgeschakeld.
Geen geluid op bepaalde kanalen	<ul style="list-style-type: none"> Controleer of het juiste TV-systeem is geselecteerd (zie pagina 24).
Geen geluid	<ul style="list-style-type: none"> Controleer of het volume niet op het minimum staat ingesteld. Controleer of de functie Dempen () niet is ingesteld. Als de functie Dempen is ingeschakeld, drukt u op  om deze functie te deactiveren. Controleer de aansluitingen tussen de randapparatuur en de televisie.
Geluid met storing	<ul style="list-style-type: none"> Probeer andere elektrische apparatuur uit te schakelen om storing te voorkomen, zoals bijvoorbeeld een föhn of een stofzuiger.
Een onbekende taal is ingesteld voor de bediening van de televisie in de digitale modus	<ul style="list-style-type: none"> Druk op  om het huidige menu af te sluiten. Druk nogmaals op  om het menu weer te openen. Gebruik de toets  om het tweede item in het menu te selecteren. Druk op  om het volgende menuniveau te activeren. Druk nogmaals op . Gebruik de toets  om het vijfde item in het menu te selecteren. Druk op  om het volgende menuniveau te activeren. Druk op  of op  om de gewenste taal te selecteren. Druk op  om de instelling te bevestigen. Druk op  om het menu te verlaten.
Televisie reageert niet op afstandsbediening	<ul style="list-style-type: none"> Verklein de afstand tot de ontvanger aan de voorkant van de televisie. Controleer of de batterijen correct zijn geplaatst. Vervang de batterijen.



Problemen oplossen (vervolg)

Symptoom	Mogelijke oplossingen
Geen digitale kanalen	<ul style="list-style-type: none"> • Neem contact op met de dealer over de beschikbaarheid van uitzendingen met digitale videosignalen in uw land.
Een paar kleine pixels op het scherm veranderen niet van kleur met het televisiebeeld	<ul style="list-style-type: none"> • Dit is geen defect. Het LCD-scherm is gemaakt met behulp van precisietechnologie voor een zeer gedetailleerd beeld. Soms ontstaan hierbij op het scherm enkele niet-actieve pixels die voortdurend de kleur rood, blauw, groen of zwart hebben. Opmerking: Dit is niet van invloed op de prestaties van de televisie.
Instabiel of af en toe wegvallend beeld in de HD-modus	<ul style="list-style-type: none"> • Beeldruis kan optreden als de aangesloten digitale apparatuur (DVD-speler of set-top box) defect is. Raadpleeg de gebruikershandleiding van het betreffende digitale apparaat. • Gebruik een HDMI-DVI/HDMI-HDMI kabel die aan de normen voldoet.
Geen geluid of beeld, maar het rode lampje op het voorpaneel brandt	<ul style="list-style-type: none"> • Druk op  op de afstandsbediening.
PC-modus werkt niet	<ul style="list-style-type: none"> • Controleer of de aansluitingen correct zijn. • Controleer of de juiste bron is geselecteerd. Druk op  om de Source list (Bronnenlijst) weer te geven en selecteer de juiste bron. • Controleer of u de computer hebt ingesteld op een compatibele schermresolutie. • Controleer de instellingen van de grafische kaart van de computer.
S-Video kleur wordt vaag	<ul style="list-style-type: none"> • Controleer of de SVHS-kabel goed is aangesloten. • Druk op P + op de afstandsbediening om het kanaal te veranderen en druk vervolgens op P - om het kanaal weer terug te veranderen.
Zwarte balk boven en onder aan het scherm in de PC-modus	<ul style="list-style-type: none"> • Wijzig de verversings frequentie van de computer in 60 Hz.
AC3 niet beschikbaar	<ul style="list-style-type: none"> • AC3 wordt niet ondersteund voor deze televisie. Druk op  op de afstandsbediening om een alternatieve audiobron in te stellen.
TV-antenne ontvangt geen stroom van de televisie	<ul style="list-style-type: none"> • Sommige TV-antennes gebruiken een stroomvoorziening via de televisie. Deze televisie ondersteunt deze functie niet.
Het overschakelen van het ene kanaal naar het andere duurt erg lang	<ul style="list-style-type: none"> • Betaaltelevisiekanaalen worden door het kabelbedrijf gecodeerd. Het decoderen van het signaal duurt langer. Dit is normaal en u hoeft niets te doen.
Geen toegang tot het digitale menu	<ul style="list-style-type: none"> • Controleer of de televisie in de analoge modus staat. Als dit het geval is, drukt u op  om over te schakelen naar de digitale modus.

Milieu-informatie



Recycling

De verpakking van dit product is geschikt voor recycling. Neem contact op met de afvalverwerkende instanties voor informatie over het recyclen van de verpakking.



Verwerking van afgedankte televisies

Uw product is gemaakt met hoogwaardige materialen en componenten die geschikt zijn voor recycling en hergebruik. Wanneer een product is voorzien van een symbool van een afvalcontainer met een kruis erdoorheen, valt het product onder de Europese richtlijn 2002/96/EC.

Informeer naar de beschikbare systemen voor afvalverwerking van elektrische en elektronische producten. Volg de plaatselijke voorschriften en zet afgedankte elektronische producten niet bij het normale huishoudelijk afval. Wanneer u oude producten op de juiste manier aanbiedt voor afvalverwerking, voorkomt u schadelijke gevolgen voor het milieu en de volksgezondheid.

Verwerking van batterijen

De meegeleverde batterijen zijn vrij van de zware metalen kwik en cadmium. Lever lege batterijen in volgens de geldende voorschriften.

Stroomverbruik

- Deze televisie verbruikt in de standbystand een zeer geringe hoeveelheid energie, zodat de gevolgen voor het milieu minimaal zijn.
- Het stroomverbruik in actieve stand is vermeld op het typeplaatje aan de achterkant van de televisie.

Zie de productbrochure op www.philips.com/support voor meer productspecificaties.

Opmerking: De specificaties en overige gegevens kunnen zonder voorafgaande kennisgeving worden gewijzigd.



Bel de klantenservice in uw land voor informatie en hulp bij problemen. De telefoonnummers en adressen vindt u in het meegeleverde boekje met wereldwijde garantievoorwaarden.

Elektrische, magnetische en elektromagnetische velden (EMF)

- Koninklijke Philips Elektronica fabriceert en verkoopt voor de consumentenmarkt een groot aantal producten die, zoals alle elektronische apparatuur, in het algemeen elektromagnetische signalen kunnen afgeven of ontvangen.
- Een van de belangrijkste bedrijfsprincipes van Philips is dat we alle noodzakelijke maatregelen op het gebied van gezondheid en veiligheid nemen voor onze producten, zodat we aan alle geldende voorschriften voldoen en ruim binnen de EMF-normen blijven die gelden ten tijde van de fabricage van de producten.
- Philips doet alles wat mogelijk is om producten te ontwikkelen, produceren en verkopen die geen schadelijke gevolgen voor de volksgezondheid hebben.
- Philips bevestigt dat haar producten veilig te gebruiken zijn volgens de huidige stand van de wetenschappelijke kennis, zolang de producten op de juiste manier en voor de bedoelde toepassingen worden gebruikt.
- Philips speelt een actieve rol bij de ontwikkeling van internationale veiligheids- en EMF-normen, waardoor Philips kan anticiperen op toekomstige ontwikkelingen en deze al vroeg in nieuwe producten kan integreren.



© 2007 Koninklijke Philips N.V.

All rights reserved

Document order number: 3139 125 38912