

Reģistrējiet savu produktu un saņemiet atbalstu  
[www.philips.com/welcome](http://www.philips.com/welcome)

**32/42PFL7762D**  
**32/42PFL7782D**  
**32/42PFL7962D**

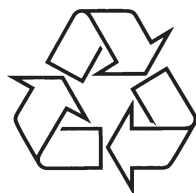

Tiecieties ar Philips Internetā  
<http://www.philips.com>

Lietošanas instrukcija



<b>Ievads</b> .....	<b>4</b>	<b>Analogo kanālu manuāla saskaņošana</b> .....	<b>22</b>
<b>Drošībai</b> .....	<b>5</b>	<b>Kanālu numurēšana no jauna</b> .....	<b>23</b>
<b>TV taustiņi un savienojumi</b> .....	<b>6</b>	<b>Kanālu nosaukšana</b> .....	<b>24</b>
<b>Pirms Jūs sākat</b> .....	<b>7</b>	<b>Iecienītāko kanālu izvēle</b> .....	<b>25</b>
TV pielikšanas pie sienas .....	7	Kanālu pievienošana vai izņemšana no Jūsu	
Antenas un vadu pievienošana .....	7	iecienītāko kanālu saraksta .....	25
Kā ieslēgt Jūsu TV .....	7	<b>Taimera uzstādīšana</b> .....	<b>26</b>
Bateriju ievietošana tālvadības pultī .....	7	<b>Kanālu bloķēšana (Vecāku kontrole)</b> .....	<b>27</b>
<b>Tālvadības pults funkcijas</b> .....	<b>8</b>	Vecāku kontroles pin koda izveidošana .....	27
<b>TV ieslēgšana pirmo reizi</b> .....	<b>10</b>	Izvēlēto kanālu bloķēšana un atbloķēšana .....	27
Atgriešanās Instalācijas izvēlnē .....	10	Vecāku kontroles pin koda maiņa .....	28
<b>Nesaprotamās informācijas transparents</b> .....	<b>10</b>	Visu kanālu bloķēšana un atbloķēšana .....	28
<b>Digitālā TV skatīšanās un radio klausīšanās</b> .....	<b>11</b>	<b>Bloķēt TV sānu taustiņus (Ērnu slēdzene)</b> .....	<b>28</b>
Mainīt kārtību iestatītajiem kanāliem .....	11	<b>Izbaudiet Apgaismojumu</b> .....	<b>29</b>
Jauno TV kanālu un radio staciju		Apgaismojuma ieslēgšana un izslēgšana .....	29
Pārbaudīšana .....	11	Apgaismojuma iestatījumu izveidošana .....	29
<b>TV kanālu un radio staciju iestatīšana</b> .....	<b>12</b>	<b>Attēla un skaņas iestatījumu regulēšana</b> .....	<b>30</b>
Jaunu TV kanālu un radio staciju		Attēla iestatījumi .....	30
pievienošana Jūsu sarakstam .....	12	Skaņas iestatījumi .....	30
Visu kanālu pārinstalēšana .....	12	<b>Asā attēla un smalkās skaņas lietošana</b> .....	<b>31</b>
Digitālo kanālu manuāla instalēšana .....	13	Asā attēla lietošana .....	31
Jūsu TV uztveres pārbaude .....	13	Smalkās skaņas lietošana .....	31
<b>Jūsu valodas un atrašanās vietas izvēle</b> .....	<b>14</b>	<b>Attēla formāti</b> .....	<b>32</b>
Jūsu valodas un atrašanās vietas iestatīšana .....	14	<b>Teleteksta lietošana</b> .....	<b>33</b>
Valodas pārstatīšana uz Jums		<b>TV lietošana High Definition</b>	
nepieciešamo valodu .....	14	<b>(augstas precizitātes) režīmā</b> .....	<b>35</b>
Apakšizvēlnes valodas iespējas .....	14	HD iekārtu pievienošana Jūsu TV .....	35
Apakšizvēlnes atrašanās vietas iespējas .....	14	Attēla un skaņas iestatījumu regulēšana	
<b>Ierobežot pieeju digitālajiem kanāliem</b> .....	<b>15</b>	HD režīmā .....	35
Izvēlēties lietot pin kodu .....	15	Attēla iestatījumi HD režīmā .....	35
Jūsu pin koda maiņa .....	15	Skaņas iestatījumi HD režīmā .....	35
Iespējas ierobežotai pieejai pie		TV konfigurācija HD režīmā .....	35
Digitālajiem kanāliem .....	15	Demonstrējums dabiskā 1080 režīmā .....	36
Common Interface (Publiskās saskarnes)		Ieteicamie formāti .....	36
spraugas lietošana .....	15	Auto HDMI lietošana .....	37
<b>Iecienītāko kanālu sarakstu uzstādīšana</b> .....	<b>16</b>	HDMI 1.3a CEC .....	37
<b>Automātiska programmlīdzekļu atjaunošana</b> .....	<b>17</b>	<b>TV lietošana kā PC monitors</b> .....	<b>38</b>
Programmlīdzekļu veidu iegūšana .....	17	PC pievienošana Jūsu TV .....	38
Informācija par programmlīdzekļu		Attēla un skaņas iestatījumu regulēšana	
Lejupielādi .....	17	PC režīmā .....	38
Jaunu programmlīdzekļu lejupielāde .....	17	Attēla iestatījumi PC režīmā .....	38
<b>Izvēlnes izvēlnes lietošana</b> .....	<b>18</b>	Skaņas iestatījumi PC režīmā .....	38
<b>Programmu saraksta iegūšana</b> .....	<b>19</b>	TV konfigurācija PC režīmā .....	38
<b>Analogi teleteksti digitālajā režīmā</b> .....	<b>20</b>	Ieteicamās izšķirtspējas .....	38
<b>Nosacījuma piekļuves lietošana</b> .....	<b>20</b>	<b>Traucējummeklēšana</b> .....	<b>39</b>
<b>Analogo kanālu automātiska saskaņošana</b> .....	<b>21</b>	<b>Informācija par vidi</b> .....	<b>41</b>

## IEVADS

Apsveicam Jūs ar pirkumu un esiet sveicināti Philips!  
Pilnīgām labumam no atbalsta, ko piedāvā Philips, reģistrējiet Jūsu produktu [www.philips.com/welcome](http://www.philips.com/welcome).  
Šī lietošanas pamācība satur informāciju par to, kā instalēt un darboties ar Jūsu TV.

 Ja arī pēc lietošanas pamācības izlasīšanas Jums ir problēmas, zvaniet vietējam Philips pasūtītājam vai servisa centram. Telefona numuri un adreses ir dotas pasaules garantijas bukletā, kas tiek piegādāta kopā ar TV.

### Informācija par produktu

Modeļa un sērijas numurs atrodas vai nu TV aizmugurē vai uz TV kreisā sāna un uz iesaiņojuma.

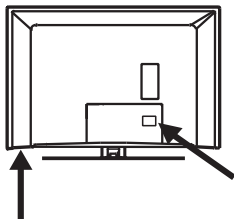

### Produkta iezīmes

Ievēribei : Pieejams izmeklētajos modeļos.



### Rūpes par ekrānu

- 1 Nepārvietojiet aizsargplāksni, līdz Jūs esat pabeidzis TV novietošanu uz statnes vai pie sienas un veicis visus savienojumus.
- 2 Lietojiet mīkstu audumu, kas ir paredzēts TV ekrāna tīrīšanai.
- 3 Nelietojiet slapju audumu. Nelietojiet acetonu, toluolu vai alkoholu, lai tīrītu TV ekrānu. Drošības nolūkos, pirms ekrāna tīrīšanas, atvienojiet to no elektriskās strāvas avota.
- 4 Neaizskariet, nespiediet, neberzējiet un nesitiet ekrānu ar neko cietu, jo tādējādi var neatgriezeniski saskrāpēt vai sabojāt ekrānu.

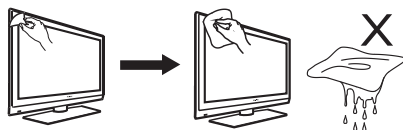

## INFORMĀCIJA PAR VIDĪ

### Pārstrāde.

Ieteicams šī produkta iepakojumu otrreiz pārstrādāt. Sazinieties ar vietējām varas institūcijām, lai iegūtu informāciju kā Jūs to varat izdarīt.



### Atbrīvošanās no vecās iekārtas.

Jūsu produkts ir izstrādāts no augstas kvalitātes materiāliem un sastāvdaļām, kas var tikt otrreizēji pārstrādātas un otrreiz izmantotas. Ja redzat pārsvītrotas atkritumu tvertnes simbolu uz iekārtas, tas nozīmē, ka tā atbilst Eiropas Direktīvām 2002/96/EC. Iepazīstieties ar vietējo sistēmu par atbrīvošanos no elektriskām un elektroniskām iekārtām. Lūdzu, rīkojieties atbilstoši noteikumiem un neatbrīvojieties no vecās iekārtas kā no ierastiem mājsaimniecības atkritumiem. Pareiza atbrīvošanās no vecās iekārtas palīdzēs izvairīties no iespējamām negatīvām sekām, kas iespējams vidū un cilvēka veselību.

### Atbrīvošanās no baterijām.

Atbilstošās baterijas nesatur smagos metālus, merkuriju un kadmiju. Lūdzu atbrīvojaties no izlietotajām baterijām atbilstoši vietējiem noteikumiem.

### Jaudas patēriņš.

- Šis TV patērē minimālu enerģijas daudzumu gaidīšanas režīmā, lai mazinātu ietekmi uz vidi.
- Aktīvās jaudas patēriņš ir atzīmēts uz plāksnes ierīces aizmugurē.

Lai uzzinātu sīkāku informāciju, apskatiet iekārtas informatīvo lapu [www.philips.com/support](http://www.philips.com/support).

### Vides informācija

**Piezīme:** specifikācijas un informācija ir pakļautas izmaiņām bez brīdinājuma.



Turpmākai palīdzībai zvaniet klientu apkalpošanas servisam savā valstī. Telefonu numuri un adreses ir publicētas vispasaules garantijas brošūrā, kas tiek piegādāta kopā ar TV.

### Elektriskais, magnētiskais un elektromagnētiskais lauks (EML).

- Royal Philips Electronics ražo un izplata daudz tieši patērētājiem domātu produktu, kam, kā elektronikas ierīcēm, ir īpašība izstarot un saņemt elektromagnētiskus signālus.
- Viens no Philips galvenajiem biznesa principiem ir veikt visus nepieciešamos mērījumus produkta ietekmei uz veselību un drošību, lai izpildītu visas neoteiktās prasības un iekļautos EML standartos iekārtas izgatavošanas laikā.
- Philips ir uzņēmies attīstīt, ražot un pārdot iekārtas, kas nerada kaitējumu veselībai. Philips apliecina, ka, ja tā produkciju izmanto atbilstoši tai paredzētajiem mērķiem, to lietošana ir droša, ko apliecina veiktie zinātniskie pētījumi.
- Philips ir liela nozīme starptautiskā EML un drošības standartu attīstībā, dodot iespēju Philips savlaicīgi paredzēt savu produktu attīstību, koordinējot un standartizējot savus produktus.

## TRAUCĒJUMMEKLĒŠANA (TURPINĀJUMS)

Pazīmes	Iespējamo risinājumu pazīmes
<b>Saraustīts vai mirgojošs attēls HD režīmā</b>	<ul style="list-style-type: none"> <li>Traucējumi rodas gadījumā, ja pievienotā iekārta kā DVD atskaņotājs vai ierīce, kas ļauj izmantot televizoru kā lietotāja saikni ar internetu iziet no ierindas. Pārbaudiet lietotāja pamācību digitālajai iekārtai, kuru pievienojat.</li> <li>Izmantojiet standarta savienojumus HDMI-DVI/HDMI-HDMI savienojumi.</li> </ul>
<b>Nav attēla vai skaņas, bet TV sarkanais indikators ir ieslēgts</b>	<ul style="list-style-type: none"> <li>Nospiediet ieslēgšanas taustiņu  uz tālvadības pults.</li> </ul>
<b>Datora (PC) režīmi nestrādā</b>	<ul style="list-style-type: none"> <li>Pārbaudiet vai savienojumi ir savietoti pareizi.</li> <li>Pārbaudiet vai avots ir pareizi izvēlēts. Nospiediet attiecīgo taustiņu <b>AV</b>, lai ielietu avotu sarakstā (Source List) un izvēlieties pareizo avotu.</li> <li>Pārbaudiet vai esat iestatījis datoram savienojamu demonstrēšanas izšķirtspēju.</li> <li>Pārbaudiet datora grafiskās kartes uzstādījumus.</li> </ul>
<b>S-Video krāsa kļūst neskaidra</b>	<ul style="list-style-type: none"> <li>Pārbaudiet vai SVHS pievads ir pienācīgi savienots.</li> <li>Nospiediet <b>P+</b> taustiņu uz tālvadības pults, lai mainītu kanālu un tad nospiediet <b>P-</b>, lai mainītu to atpakaļ.</li> </ul>
<b>Melns traucēklis ekrāna augšdaļā un apakšdaļā datora režīmā</b>	<ul style="list-style-type: none"> <li>Izmainiet datora atjaunošanās ātrumu uz 60Hz.</li> </ul>
<b>Nav pieejams AC3</b>	<ul style="list-style-type: none"> <li>AC3 nav piemērots šim komplektējumam. Nospiediet taustiņu <b>I-II</b> uz tālvadības pults un izvēlieties alternatīvu.</li> </ul>
<b>TV antena netiek nodrošināta ar nepieciešamo jaudu no komplekta</b>	<ul style="list-style-type: none"> <li>Dažām antenām jaudai jābūt nodrošinātai no TV komplektējuma. Šis komplekts šādu iespēju nesniedz.</li> </ul>
<b>Viena kanāla maiņa uz citu aizņem daudz laika</b>	<ul style="list-style-type: none"> <li>Maksas TV kanāli tiek kodēti un tas prasa ilgāku laiku, lai tos atkodētu. Tā ir normāla parādība un nav nepieciešama iejaukšanās.</li> </ul>
<b>Nav pieeja digitālajai izvēlei</b>	<ul style="list-style-type: none"> <li>Pārbaudiet vai TV ir analoga režīmā. Ja ir, nospiediet taustiņu <b>A/D</b>, lai pārslēgtos uz digitālo režīmu.</li> </ul>

## DROŠĪBAI

- Lai paceltu un nestu TV, kas sver vairāk nekā 25 kg, ir nepieciešami divi cilvēki. Nepiemērota TV pārvietošana var radīt nopietnas traumas.
- Ja Jūs novietojiet TV uz virsmas, pārliecinieties par virsmas līmeni un to, vai tā var izturēt TV svaru.
- Lai pieliktu TV pie sienas, ir nepieciešamas speciālas iemaņas, tāpēc tas jā dara tikai attiecīgi kvalificētam cilvēkam. Jums nevajadzētu šo darbu veikt patstāvīgi. Philips nenes atbildību par neatbilstošu uzstādīšanu, kā rezultātā var notikt nelaimes gadījums vai gūta trauma.
- Šis TV ir savienojams ar VESA standarta stiprinājumu pie sienas. Lūdzu, sazinieties ar vietējo elektronikas mazumtirgotāju par VESA pielāgojamiem kronšteinim TV stiprinājumam pie sienas. Pirms Jūs stipriniet TV pie sienas, pārliecinieties par sienas piemērotību, lai noturētu TV svaru.
- Lai kur Jūs novietotu vai stiprinātu TV, pārliecinieties, ka gaiss brīvi cirkulē pa ventilācijas spraugām. Nenovietojiet TV šaurā vietā.
- Nenovietojiet TV atklātas liesmas, piemēram, sveces tuvumā.
- Nepakļaujiet TV un tālvadības pults baterijas karstumā, tiešas saules, lietus vai ūdens iedarbībai.
- TV ierīce vienmēr ir savienota ar strāvas avotu. Jūs varat atvienot TV no strāvas avota, darot kādu no šīm darbībām:
  - Atvienojiet tos vadus, kas atrodas TV aizmugurē
  - Atvienojiet kontaktligzdas vadus no ligzdas izejas Izvelciet vadu pie kontaktligzdas nevelciet aiz vada.
- Pārliecinieties, lai Jums vienmēr ir viegla pieeja galvenajiem vadiem vai galvenajām kontaktligzdām, lai atvienotu TV no strāvas avota.

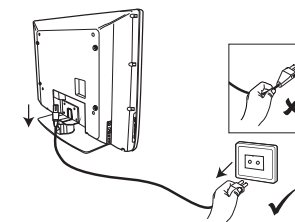

- Pārliecinieties, lai vads ir līdz galam ievietots TV pamata kontaktligzdā un sienas kontaktligzdā.
- Ja TV tiek novietots uz šarnīrsavienojuma pamata vai šarnīrsavienojuma statņā, pārliecinieties, lai nekā netiek novietots uz vadiem, kas varētu tos deformēt. Ja uz vadiem kaut kas tiek novietots, kas izdara uz tiem spiedienu, var zust kontakts vai tikt izraisīts uzliesmojums vai elektriskās strāvas trieciens.
- Pārliecinieties, ka piegādātā maiņstrāvas voltāža atbilst voltāžai, kas norādīta uz uzlīmes TV aizmugurē.

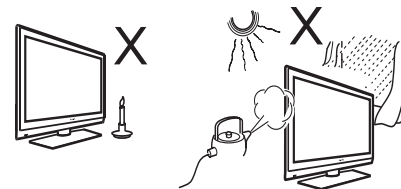

- Nenovietojiet traukus pildītus ar ūdeni uz TV vai tā tuvumā. TV ielījis ūdens var izraisīt elektriskās strāvas triecienu. Ja Jūs ielejat ūdeni, nedarbojieties ar to. Nekavējoties atvienojiet TV no strāvas un lai TV pārbauda kvalificēts tehniķis.
- Zibens laikā neaiztieciot nevienu TV daļu, jaudas pievadu vai antenas pievadu.
- Neatstājiet TV gaidīšanas režīmā ilgu laiku. Tā vietā atvienojiet TV no strāvas avota.

## TV TAUSTIŅI UN SAVIENOJUMI

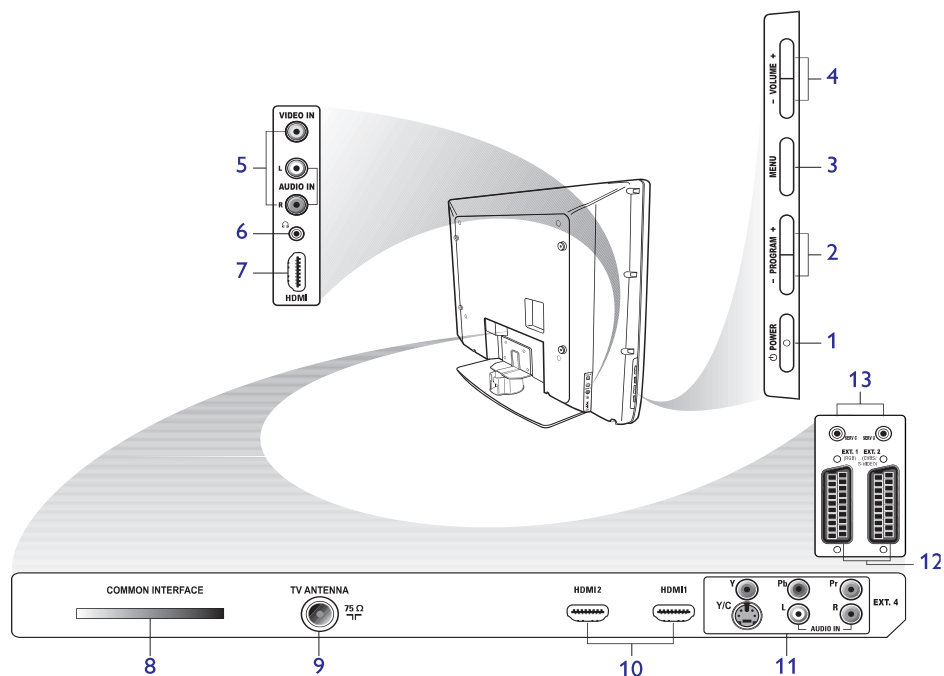

### 1 TV ieslēgšana

Lai ieslēgtu vai izslēgtu TV. Lai atvienotu no elektrības sadales, atvienojiet elektrības vadus no padziļinājuma TV aizmugurē vai atvienojiet elektrības vadus no sienas kontaktligzdas.

### 2 - Programma+

Lai izvēlētos kanālus.

### 3 Izvēlne

Lai parādītu vai aizvērtu izvēlnes.

### 4 - Skaņas stiprums+

Lai pastiprinātu vai samazinātu skaņas stiprumu.

### 5 Audio Video

Lai pievienotu kameru, fotoaparātu vai videomagnetofonu.

### 6 Austiņas

Lai pievienotu ausiņas. Kad ausiņas ir pievienotas, nestrādā klusā režīma funkcija.

### 7 Sānu HDMI

Lai pievienotu perifērisku aprīkojumu, ieskaitot augstas precizitātes aprīkojumu.

### 8 Publiskās saskarnes (CI) sprauga

Lai pievienotu Conditional Access card (Nosacījuma pieejas karte), piemēram, cable card vai smartcard.

### 9 TV antena

Lai pievienotu antenas vadu.

### 10 HDMI

Lai pievienotu perifērisku aprīkojumu, ieskaitot augstas precizitātes aprīkojumu. Dažiem modeļiem ir trīs HDMI savienotāji.

### 11 EXT 4 Y/C un EXT 4 YPbPr

Lai pievienotu perifērisku aprīkojumu. Tajā pašā laikā var tikt pievienots tikai video.

### 12 EXT 1 (RGB) un EXT 2 (CVBS/SVIDEO)

Lai pievienotu perifērisku aprīkojumu.

### 13 Servisa lietošanai (neievietot šeit ausiņas)

## TRAUCĒJUMMEKLĒŠANA

Šeit ir saraksts, ar kādām problēmām Jūs varat saskarties, lietojot savu TV. Pirms zvanāt servisam, veiciet šīs vienkāršās pārbaudes.

Pazīmes	Iespējamo risinājumu pazīmes
<b>Uz ekrāna nav attēla</b>	<ul style="list-style-type: none"> <li>Pārbaudiet vai vads ir stingri savienots ar Jūsu TV un kontaktligzdu. Ja vēl joprojām nav strāvas, atvienojiet kontaktdakšu. Pagaidiet 60 sekundes un ievietojiet to atpakaļ. Vēlreiz ieslēdziet TV.</li> <li>Nospiediet taustiņu  uz tālvadības pults.</li> </ul>
<b>Vājš signāls (sniega skaņa)</b>	<ul style="list-style-type: none"> <li>Pārbaudiet antenas savienojumu ar TV un antenas savienojumu kontaktligzdu.</li> <li>Mēģiniet manuāli regulēt attēla kvalitāti (skat. 22.lpp)</li> <li>Vai esat izvēlējies pareizo TV sistēmu? (skat. 22.lpp)</li> </ul>
<b>Nav attēla</b>	<ul style="list-style-type: none"> <li>Pārbaudiet, vai pievienotie savienojumi ir stingri (antenas kabelis pie TV, otras antena pie Jūsu magnetofona, elektrības vadi utt.)</li> <li>Pārbaudiet, vai izmantojat pareizo avotu.</li> <li>Pārbaudiet, vai bērnu bloķētājs ir izslēgts.</li> </ul>
<b>Nav skaņas atsevišķos kanālos.</b>	<ul style="list-style-type: none"> <li>Pārbaudiet, vai TV sistēma ir pareizi sakārtota (22.lpp)</li> </ul>
<b>Nav skaņas</b>	<ul style="list-style-type: none"> <li>Pārbaudiet, vai skaņas stiprums nav uz minimālās atzīmes.</li> <li>Ja klusuma režīms ir ieslēgts, nospiediet taustiņu , lai to atslēgtu.</li> <li>Pārbaudiet perifēro ierīču un TV savienojumus.</li> </ul>
<b>Skaņas traucējumi</b>	<ul style="list-style-type: none"> <li>Mēģiniet izslēgt elektriskās iekārtas, piemēram, matu fēnu, vakuuma tīrītāju, lai pasargātu TV no traucējumiem.</li> </ul>
<b>Nav iespējams saprast izvēlētu valodu ekrānā, lai vadītu digitālos režīmus.</b>	<ul style="list-style-type: none"> <li>Nospiediet taustiņu [DIGITAL MENU], lai izietu no ekrāna izvēlnes.</li> <li>Nospiediet taustiņu [DIGITAL MENU] vēlreiz, lai parādītos galvenā izvēlne.</li> <li>Nospiediet taustiņu , lai izvēlētos otro uzstādījumu izvēlnē. Apstipriniet savu izvēli , lai ieiētu nākamajā izvēlnes līmenī.</li> <li>Nospiediet taustiņu  vēlreiz. Izvēlieties piekto izvēlnes sadaļu ar taustiņu .</li> <li>Nospiediet taustiņu , lai ieiētu nākamajā izvēlnes līmenī.</li> <li>Nospiediet vai ,  lai izvēlētos pareizo valodu.</li> <li>Nospiediet OK taustiņu, lai apstiprinātu savu izvēli.</li> <li>Nospiediet taustiņu [DIGITAL MENU], lai izietu no izvēlnes.</li> </ul>
<b>TV nereaģē uz tālvadības pulti</b>	<ul style="list-style-type: none"> <li>Pavirzieties tuvāk sensoram TV priekšplānā.</li> <li>Pārbaudiet bateriju izvietojumu.</li> <li>Nomainiet baterijas.</li> </ul>
<b>Nav digitālo kanālu</b>	<ul style="list-style-type: none"> <li>Sazinieties ar tirdzniecības aģentu par Digitālās Televīzijas pārraides signāla pieejamību Jūsu valstī.</li> </ul>
<b>Viens vai daži nelieli traipi uz ekrāna, kas nemaina krāsu līdzī video attēlam</b>	<ul style="list-style-type: none"> <li>Šī pazīme nav problēma. Šķidro kristālu ekrāns ir veidots ar augstas precizitātes tehnoloģijām tā, lai izrādītu Jums smalkas attēla detaļas. Laiku pa laiku uz ekrāna var parādīties daži neaktīvi pikseli kā fiksēti punkti sarkanā, zilā, zaļā vai melnā krāsā. Piezīme: tas neietekmē iekārtas izpildījumu.</li> </ul>

## TV LIETOŠANA KĀ PC MONITORS

Jūs varat izmantot savu TV kā PC (personīgā datora) monitoru, savienojot HDMI vai DVI izvadu Jūsu datorā ar jebkuru HDMI savienojumu TV. Izmantojiet HDMI ar DVI kabeli vai HDMI vai HDMI ar HDMI kabeli. Savienojums ar VGA nav ieteicams.

Ja Jūs izmantojat HDMI savienojumu, lai savienotu Jūsu datoru ar TV, Jums, iespējams, vajadzēs mainīt izšķirtspēju vai datora uzstādījumus. Iespējams, redzēsiet jautājuma aili ekrānā, tādā gadījumā jāspiež OK, lai turpinātu skatīties TV. Par to kā mainīt izšķirtspēju vai uzstādījumus datoram, meklējiet informāciju datora instrukcijā.

### PC pievienošana Jūsu TV

- 1 Savienojiet sava datora HDMI vai DVI izvadu ar jebkuru HDMU savienojumu Jūsu TV. Izmantojiet HDMI ar DVI kabeli vai HDMI ar HDMI kabeli.
- 2 Ja izmantojat HDMI vai DVI kabeli, savienojiet datora audio savienojumu ar L vai R (kreiso vai labo) ar audio savienojumiem Jūsu TV.
- 3 Nospiediet taustiņu **A/V**, lai parādītu avotu sarakstu (**Source List**)
- 4 Nospiediet **▲** vai **▼**, lai izvēlētos pareizo HDMI avotu.

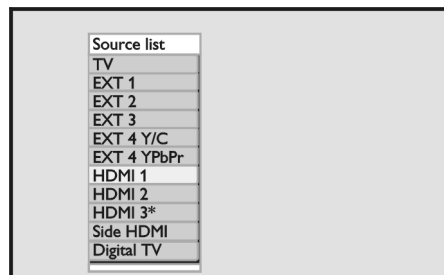

- 5 Nospiediet **▶** vai **OK**, lai apstiprinātu izvēlēto avotu.

### Attēla un skaņas iestatījumu regulēšana PC režīmā

Lai iegūtu informāciju kā pielāgot attēla un skaņas uzstādījumus datora režīmā, sekojiet instrukcijām, kas aprakstītas sadaļā *Attēla un skaņas uzstādījumu pielāgošana HD režīmam* 35. lpp

### Attēla iestatījumi PC režīmā

Attēla uzstādījumi datora režīma ir tādi paši kā tie, kas aprakstīti Attēla uzstādījumi HD režīmā 35.lpp *Skaņas iestatījumi PC režīmā*

Skaņas uzstādījumi datora režīmā ir tādi paši kā skaņas uzstādījumi TV režīmā

### TV konfigurācija PC režīmā

Informāciju par to, kā iestatīt TV datora režīmā, sekojiet instrukcijām *TV konfigurācija HD režīmā* 35.lpp. Iestatīšanas laikā HD vietā izvēlieties PC.

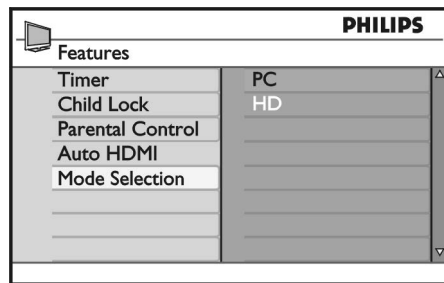

### Ieteicamās PC izšķirtspējas.

640 x 480, 60 Hz 1024 x 768, 60 Hz  
 640 x 480, 72 Hz 1024 x 768, 70 Hz  
 640 x 480, 75 Hz 1024 x 768, 75 Hz  
 640 x 480, 85 Hz 1024 x 768, 85 Hz  
 800 x 600, 60 Hz 1280 x 768, 60 Hz  
 800 x 600, 72 Hz 1280 x 1024, 60 Hz  
 800 x 600, 75 Hz 1360 x 768, 60 Hz  
 800 x 600, 85 Hz

## PIRMS JŪS SĀKAT

### TV pielikšana pie sienas

Šis TV ir savienojams ar VESA standarta stiprinājumu pie sienas. Lūdzu, sazinieties ar vietējo elektronikas mazumtirgotāju par VESA stiprinājumu pie sienas šim TV.

Pirms Jūs pielieciet TV pie sienas, savienojiet visus vadus.

Pārliecinieties, ka starp TV aizmuguri un sienu ir vismaz 30 mm atstātums. Komplektā ar zemspēknes reproduktoru ir ieteicams papildus 10mm optimālam skaņas efektam.

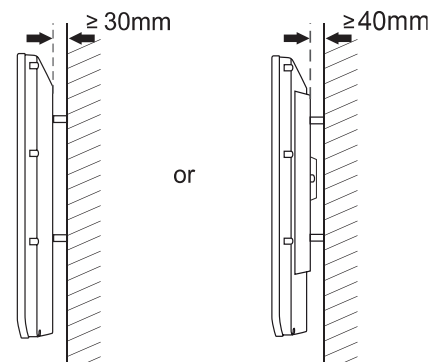

### Vadu un antenas pievienošana

Pirms pievienojiet vadus sienas kontaktligzdā, ievietojiet antenas spraudkontakta un elektrības vadus stingri tiem attiecīgajās spraugās TV apakšā.

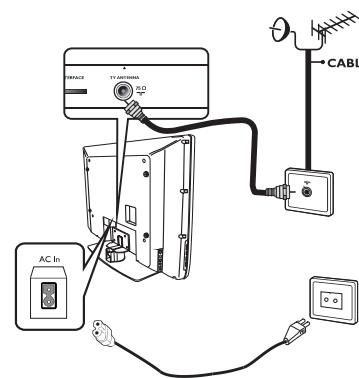

### Kā ieslēgt TV

Lai ieslēgtu TV, nospiediet taustiņu POWER TV sānos. Indikators iedegsies zils un pēc dažām sekundēm izgaismosies ekrāns.

Ja TV ierīce paliek gaidīšanas režīmā, indikatora gaismiņa būs sarkana. Nospiediet taustiņu

**PROGRAM +/-** TV sānos vai nospiediet taustiņu **P +/-** uz tālvadības pults.

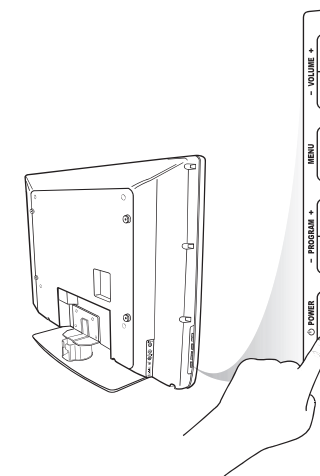

### Baterijas ievietošana tālvadības pultī.

Ievietojot baterijas tālvadības pultī, pārliecinieties vai + un - bateriju galos ir centrēti pareizi. Pareizs centrējums ir norādīts tālvadības pults apvalkā.

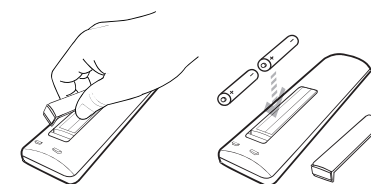

## TĀLVADĪBAS PULTS FUNKCIJAS

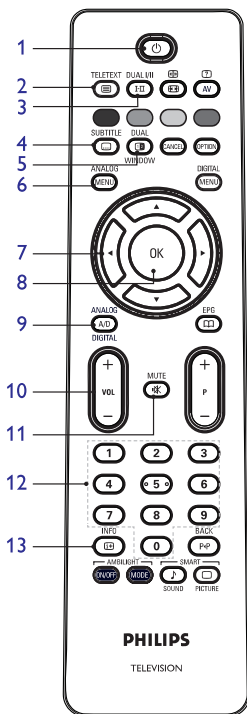

### 1 Gaidīšanas režīms

Lai iestatītu TV gaidīšanas režīmā vai lai TV ieslēgtu. Pārmaiņus, nospiediet taustiņus līdz **0-9**, **P +/-**, vai **AV**.

### 2 Teleteksts

Informāciju, kā lietot teletekstu, skatiet sadaļā *Teleteksta lietošana 33. lpp*

### 3 Skaņas režīms

Lai mainītu programmas no **Mono** uz **Stereo** un **Nicam Stereo**.

- Divvalodu programmām izvēlieties **Dual I** vai **Dual II** televīzijas pārraides laikā.
- Digitālajā režīmā I-II izceļ audio valodu sarakstu.

### 4 Subtitri

Lai aktivizētu vai deaktivizētu subtitrus digitālajā režīmā.

### 5 Teletext (Dual Window)

Informāciju, kā lietot teletekstu, skatiet sadaļā *Teleteksta lietošana 33. lpp*

### 6 Analoga izvēlne [ANALOG MENU]

Lai ieiētu vai izieētu no TV izvēlnēm analogajā režīmā.

### 7

Lai izvēlētos un sākātotu izvēlnes opcijas.

8

### 8 OK

Lai apstiprinātu izvēles un pieejas programmu sarakstiem digitālajā režīmā.

### 9 Analogs/Digitāls A/D

Lai pārslēgtu starp analogo un digitālo režīmu

### 10 + VOL

Lai pastiprinātu vai samazinātu skaņas stiprumu

### 11 Mute

Lai ieslēgtu vai izslēgtu skaļruņa skaņu.

### 12 0 līdz 9 ciparu taustiņi

Lai tieši piekļūtu kādai no programmām.. Divciparu programmām ievadiet otro ciparu uzreiz pēc pirmā, pirms pazūd domuzīme.

### 13 Ekrāna informācija

- **Digitālajā** režīmā, lai izceltu vai izieētu no informācijas transparenta.
- Lai redzētu informāciju skatiet sadaļu *Nesaprotamās informācijas transparents 10.lpp*
- **Analogā** režīmā, lai izceltu vai noņemtu programmu ciparu, skaņas režīmu, pulksteni un atlikušo laiku no taimera.

## TV LIETOŠANA HIGH DEFINITION (AUGSTAS PRECIZITĀTES) REŽĪMĀ (TURPINĀJUMS)

### Auto HDMI lietošana

Pirmoreiz, kad pievienojat ierīci HDMI savienojumam, TV pārslēdzas automātiski uz HDMI kanālu. TV nepārslēdzas automātiski sekojošajos HDMI savienojumos.

### Auto HDMI izslēgšana

- 1 Nospiediet taustiņu **[ANALOG MENU]**, lai parādītos galvenā izvēlne (**Main** menu).
- 2 Nospiediet **▲** vai **▼**, lai izvēlētos teleaparaksta (**Features**) uzstādījumus un nospiediet **▶** vai **OK** taustiņu, lai ieiētu izvēlnē.

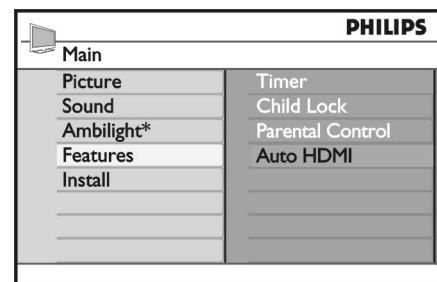

\*pieejams tikai izmeklētos modeļos

- 3 Nospiediet **▼**, lai izvēlētos **Auto HDMI** un nospiediet **▶** vai **OK** taustiņu, lai ieiētu izvēlnē.
- 4 Nospiediet **▲** vai **▼** taustiņu, lai izslēgtu (**Off**)
- 5 Nospiediet **▶** vai **OK** taustiņu, lai apstiprinātu savu izvēli.

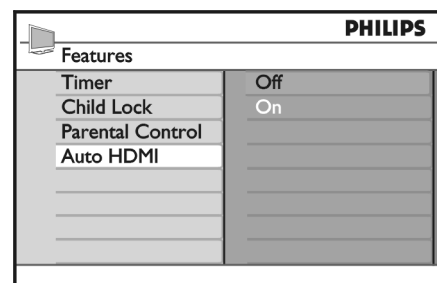

- 6 Nospiediet **◀** taustiņu, lai atgrieztos iepriekšējā izvēlnē.
- 7 Nospiediet taustiņu **[ANALOG MENU]**, lai atstātu izvēlni.

### HDMI 1.3a CEC

Jūsu TV ir aprīkots ar iespēju veikt HDMI-CEC savienojumus ar citām ierīcēm.

Tālāks apraksts attiecas uz ierīcēm, kas pakļaujas CEC un ir savienotas ar Jūsu TV ar HDMI kabeli.

### Vien pieskāriena darbināšana (One-touch play).

Ja Jūs savienojat savu TV ar ierīcēm, kas ir aprīkotas ar viena pieskāriena darbināšanu, Jums ir iespēja kontrolēt Jūsu TV savienotās ierīces ar vienu tālvadības pulti. Piemēram, ja Jūs nospiežat viena pieskāriena darbināšanu uz Jūsu DVD tālvadības pults, Jūsu Philips TV automātiski pārslēgsies uz attiecīgo kanālu, lai demonstrētu DVD saturu.

### Gaidīšanas režīms (Standby)

Kad Jūs savienojat savu TV ar ierīci, kas ietver gaidīšanas (Standby) funkciju, Jūs varat izmantot Jūsu TV tālvadības pulti, lai iestatītu ierīci gaidīšanas režīmā.

Lai iestatītu ierīci šajā režīmā, nospiediet taustiņu uz Jūsu tālvadības pults un turiet aptuveni 3-4 sekundes.



## TV LIETOŠANA HIGH DEFINITION (AUGSTAS PRECIZITĀTES) REŽĪMĀ (TURPINĀJUMS)

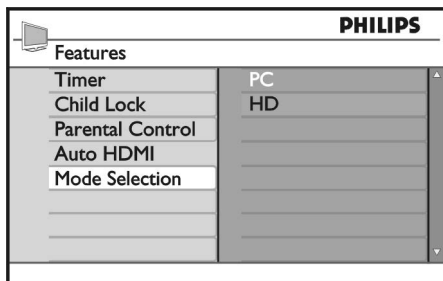

- 4 Nospiediet ▲ vai ▼ taustiņu, lai izvēlētos **HD**
- 5 Nospiediet ◀ taustiņu, lai atgrieztos iepriekšējā izvēlnē.
- 6 Nospiediet taustiņu [ANALOG MENU], lai atstātu izvēlni.

### Demonstrējums dabiskā 1080 režīmā

Ievērojiet: Tikai TV ar pilnīgu HD 1080p var demonstrēt dabiskajā 1080p režīmā.

Kad pievienojat HD aparatūru, kas satur 1080i un 1080p izšķirtspējas, displeja (**Display (native 1080)**) teleapraksts ir pieejams teleapraksta (**Feature**) izvēlnē.

Šis teleapraksts atļauj Jums skatīties oriģinālo HD formātu 1080i un 1080p režīmos.

- 1 Nospiediet taustiņu [ANALOG MENU], lai parādītos galvenā izvēlne (Main menu).
- 2 Nospiediet ▲ vai ▼, lai izvēlētos teleapraksta (Features) uzstādījumus un nospiediet ► vai OK taustiņu, lai ieiētu izvēlnē.
- 3 Nospiediet ▼, lai izvēlētos displeja (**Display**) uzstādījumus.

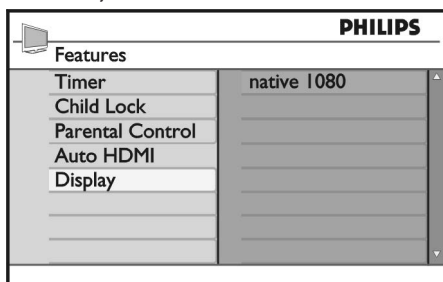

- 4 Nospiediet taustiņu ►, lai piekļūtu displeja (**Display**) režīmiem.
- 5 Nospiediet taustiņu ► divreiz, lai piekļūtu izslēgšanas/ieslēgšanas (**Off/On**) opcijām **native 1080**.

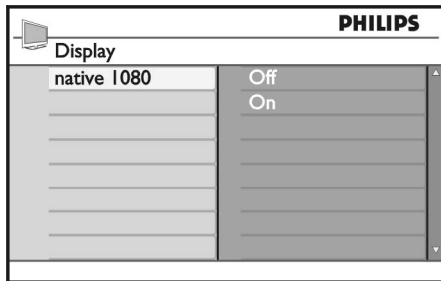

- 6 Nospiediet ▲▼ vai taustiņu, lai izvēlētos izslēgt (**Off**) vai ieslēgt (**On**). Izvēlieties ieslēgšanas (**On**) opciju, lai izmantotu režīmu native 1080.
- 7 Nospiediet taustiņu ◀, lai atgrieztos iepriekšējā izvēlnē.
- 8 Nospiediet taustiņu [ANALOG MENU], lai izietu no izvēlnes.

### Ieteicamie formāti

Sekojošā saraksta tabula uzkaista ieteicamos formātus HD režīmam.

<b>HD</b>	720p	1080p	1080i
<b>SD</b>	480i		576i

**Piezīme:** Jūsu Philips TV ir HDMI pakļāvīgs. Ja neiegūstat labu attēlu, lūdzu, izmainiet savu perifēro ierīču video formātu.

Piemēram, DVD atskaņotājam izvēlieties 480p, 576p, 720p, 1080i vai 1080p. Tas nav TV komplekta defekts.

## TĀLVADĪBAS PULTS FUNKCIJAS (TURPINĀJUMS)

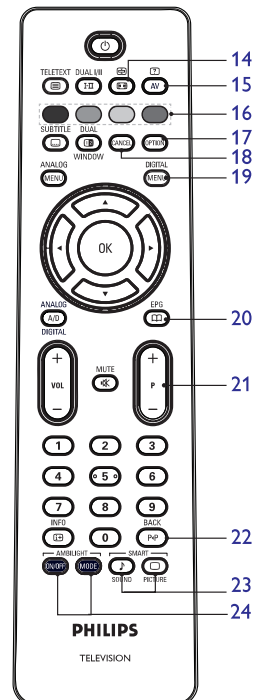

- 14 **Attēla formāts** Lai mainītu attēla formātu. Vairāk informācijas skatiet sadaļā Attēla formāti 32.lpp
- 15 **Avota saraksts AV** Lai izceltu avota sarakstus, kuros Jūs varat redzēt TV vai perifēriskās ierīces.
- 16 **Teleteksta krāsas** Informāciju, kā lietot teletekstu, skatiet sadaļu Teleteksta lietošana 33.lpp
- 17 **Opcijas [OPTION]** Informāciju par opciju lietošanu, skatiet sadaļu Opcijas izvēlnes lietošana 18.lpp
- 18 **Atcelšana [CANCEL]** Lai izietu no teleteksta digitālajā režīmā. Lietojiet šo taustiņu, ja nav krāsu taustiņu, lai izietu no teleteksta.
- 19 **Digitālā izvēlne [DIGITAL MENU]** Lai izceltu vai lai izietu no digitālās izvēlnes digitālajā režīmā.
- 20 **Programmu saraksti** Lai iegūtu programmu sarakstus. Vairāk informācijas skatiet sadaļā Programmu sarakstu dabūšana 19.lpp

- 21 **+ P Programma** Lai izvēlētos iepriekšējo vai nākamo kanālu.
- 22 **Atpakaļ** Lai pārietu starp iepriekš skatīto kanālu un patreiz skatīto kanālu. Šis taustiņš var tikt lietots arī, lai rediģētu vai mainītu atpakaļ nosauktos kanālus.
- 23 **Asais attēls un smalkā skaņa** Lai pārietu starp attēla un skaņas iestatījumiem. Vairāk informācijas skatiet sadaļā *Asā attēla un smalkās skaņas lietošana 31. lpp*
- 24 **Apgaismojums** Lieto tikai TV ierīcei ar Apgaismojuma iezīmi.
  - ON/OFF: Lai ieslēgtu vai izslēgtu Apgaismojumu.
  - MODE: Lai izvēlētos Apgaismojuma režīmu.

## TV IESLĒGŠANA PIRMO REIZI

Kad Jūs TV ieslēdzat pirmo reizi, TV ir digitālajā režīmā un uz ekrāna parādās attiecīgās izvēlnes.

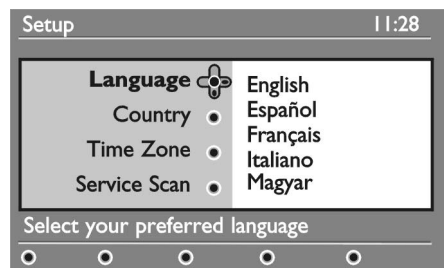

Izvēlieties Jūsu valodu, valsti un laika joslu.

- 1 Nospiediet taustiņu **►**, lai ieiētu **Language** (Valoda), un nospiediet taustiņu **▲** vai **▼**, lai izvēlētos Jums nepieciešamo valodu.
- 2 Nospiediet taustiņu **OK**, lai apstiprinātu savu izvēli.
- 3 Nospiediet taustiņu **▲** vai **▼**, lai izceltu **Country** (Valsts) vai **Time Zone** (Laika josla), un nospiediet taustiņu **►**, lai ieiētu **Country** (Valsts) vai **Time Zone** (Laika josla).  
Ievērojiet: Ja Jūs izvēlaties nepareizu valsti, kanālu numerācija Jūsu valstij neapstiprināsies. Jūs varat saņemt nelielu vai nekādu pakalpojumu.

- 4 Nospiediet taustiņu **▲** vai **▼**, lai izvēlētos Jums nepieciešamo **Country** (Valsts) vai **Time Zone** (Laika josla).
- 5 Nospiediet taustiņu **OK**, lai apstiprinātu savu izvēli.
- 6 Nospiediet taustiņu **▼**, lai izvēlētos **Service Scan** (Pakalpojuma izvērse).
- 7 Nospiediet taustiņu **OK**, lai sāktu instalāciju. TV meklēs piemērotāko analogu un digitālo kanālus.
- 8 Ja neviens digitālais kanāls nav atrasts, nospiediet taustiņu **A/D**, lai ieslēgtu analogo režīmu.

**Atgriešanās Instalācijas izvēlnē.**

1. Šī procedūra iestatīs no jauna abas digitālo un analogo režīmu uz rūpniecības iestatījumiem.
2. Nospiediet un turiet taustiņu **MENU** (Izvēlne) taustiņu TV sānos 5 sekundes. Uz ekrāna parādīsies izvēlne. Izvēlieties Jūsu valodu, valsti un laika joslu tā, kā tā būtu pirmā reize, kad ieslēdzat TV.

## NESAPROTAMĀS INFORMĀCIJAS TRANSPARENTS

Kad Jūs izvēlaties digitālo programmu, informācijas transparents parādās ekrāna augšpusē.

Transparents pazudīs pēc pāris sekundēm.

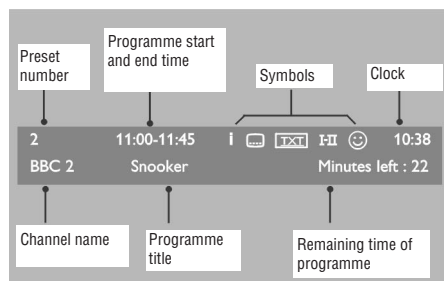

Informācijas transparents satur iepriekšnoteiktus ciparus, kanālu nosaukumus, programmu virsrakstus, programmu sākuma laikus, programmu beigu laikus, pulksteni, un atlikušo laiku patreizējai programmai.

**Simbolu apraksts informācijas transparentā.**

- **i** Par šo programmu ir pieejama plašāka informācija
- Lai izceltu plašāku informāciju, nospiediet taustiņu **INFO** vienu reizi. Nospiediet taustiņu **INFO** otru reizi, lai noņemtu informāciju.
- Ir pieejami subtitri **CC**.  
Lai piekļūtu subtitriem, nospiediet taustiņu **SUBTITLE**. Pārmaiņus nospiediet taustiņu **[OPTION]**, lai piekļūtu opciju izvēlnei un izvēlētos subtitrus.
- Digitālajā režīmā ir pieejami analogi subtitri **TEXT**.
- Ir pieejamas citas valodas  
Lai izvēlētos citas valodas, nospiediet taustiņu **I-II**. Nospiediet taustiņu **[OPTION]**, lai piekļūtu opcijas izvēlnei.
- **☺** Krāsū simboli (sarkans, zaļš, dzeltens un zils) norāda izvēlēto iecienītāko kanālu sarakstus.  
**Ievērojiet:** Baltais simbols **☺** parādās, ja kanāls atrodas vienā vai vairākos iecienītāko kanālu sarakstos, kas pašlaik nav aktivizēti.

## TV LIETOŠANA HIGH DEFINITION (AUGSTAS PRECIZITĀTES) REŽĪMĀ

**HD iekārtu pievienošana Jūsu TV**

- 1 Savienojiet Jūsu HD iekārtas HDMI vai DVI izvadi ar jebkuru TV HDMI savienojumu. Izmantojiet HDMI ar DVI kabeli vai HDMI ar HDMI. Alternatīvai, varat Jūsu HD aparatūras YPbPr izvadi savienot ar sava TV CVI (video ievades sastāvdaļu).
- 2 Ja izmantojat HDMI vai DVI kabeli, savienojiet HD audio savienojumu ar L vai R (kreiso vai labo) audio savienojumu Jūsu TV malās.
- 3 Nospiediet taustiņu **A/V**, lai parādītu avotu sarakstu (Source list)
- 4 Nospiediet **▲** vai **▼**, lai izvēlētos pareizo HDMI avotu.



*\*pieejams tikai izmeklētās modeljos*

- 5 Nospiediet **►** taustiņu vai **OK**, lai apstiprinātu izvēlēto avotu.

**Attēla un skaņas iestatījumu regulēšana HD režīmā**

- 1 Nospiediet taustiņu **[ANALOG MENU]**, lai parādītos galvenā izvēlne (Main menu).
- 2 Nospiediet **▲** vai **▼**, lai izvēlētos **Picture** (attēls) vai **Sound** (skaņa), un nospiediet **►** vai **OK** taustiņu, lai ieiētu izvēlnē.
- 3 Nospiediet **▲** vai **▼**, lai izvēlētos attēla (Picture) vai skaņas (Sound) uzstādījumus un nospiediet **►** vai **OK** taustiņu, lai ieiētu izvēlnē.
- 4 Nospiediet **▲** vai **▼**, lai sāktotu attēla un skaņas uzstādījumus.
- 5 Nospiediet **◀** taustiņu, lai atgrieztos iepriekšējā izvēlnē.
- 6 Nospiediet taustiņu **[ANALOG MENU]**, lai izietu no izvēlnes.

**Attēla iestatījumi HD režīmā**

Visi attēla iestatījumi PC režīmā ir tādi paši kā TV režīmā, izņemot horizontālo un vertikālo maiņu (Horizontal Shift, Vertical Shift)

- Horizontālā maiņa (Horizontal Shift)  
Lai uzstādītu attēla horizontālo stāvokli.
- Vertikālā maiņa (Vertical Shift)  
Lai uzstādītu attēla vertikālo stāvokli.

**Skaņas iestatījumi HD režīmā**

Visi skaņas iestatījumi HD režīmā ir tādi paši kā TV režīmā.

**TV konfigurācija HD režīmā**

Jums jāiestāda TV HD režīmā, kad pievienojat HD aprīkojumu, kas satur sekojošās izšķirtspējas: 480p, 720p, 1080i vai 1080p.

Teleapraksta (**Features**) izvēlne iekļauj režīmu izvēlnes (**Mode Selection**) opcijas un formāta (**Format**) opcijas.

- 1 Nospiediet taustiņu **[ANALOG MENU]**, lai parādītos galvenā izvēlne (Main menu).
- 2 Nospiediet **▲** vai **▼**, lai izvēlētos teleapraksta (**Features**) uzstādījumus un nospiediet **►** vai **OK** taustiņu, lai ieiētu izvēlnē.
- 3 Nospiediet **▼**, lai izvēlētos režīma izvēlnes (**Mode Selection**) un nospiediet **►** vai **OK**, lai ieiētu iestatījumos.

## TELETEKSTA LIETOŠANA (TURPINĀJUMS)

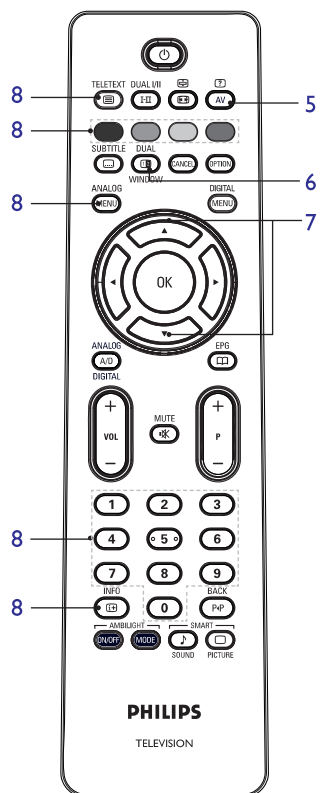

- Slēptā informācija (Hidden information)**   
Lai noslēptu vai parādītu slēptu informāciju, kā ieteikumus spēlēm vai miklām.
- TV attēls/ teleteksts (TV Picture/Teletext)**   
  - Nospiediet un turiet taustiņu, lai ieeitu teleteksta režīmā.
  - Nospiediet taustiņu , lai teletekstu parādītu ekrāna labajā, bet TV attēlu kreisajā pusē.
  - Nospiediet taustiņu , lai atgrieztos uz pilnu TV attēlu.
  - Nospiediet taustiņu , lai atgrieztos uz pilnu teleteksta lapu.
- Lapas palielināšana (Enlarge a page)**   
Lai parādītu lapas augšdaļu vai apakšdaļu. Nospiežot atkārtoti, lapa atgriezīsies ierastā izmērā.

- Iecienītākās lapas (Favourite pages)**  
Lai parādītu iecienītākās lapas. Šī opcija pieejama tikai analoga režīmā.  
Iecienītākajām lapām var piekļūt izmantojot krāsu taustiņus. Vienreiz uzstādītas, iecienītākās lapas tiek noklusētas ikreiz izmantojot teletekstu.  
Lai ievadītu iecienītākās lapas, rīkojieties pēc apraksta:
  - Nospiediet taustiņu , lai ieslēgtu teletekstu
  - Nospiediet taustiņu **[ANALOG MENU]**, lai mainītu iecienītāko lapu režīmu.
  - Izmantojiet taustiņus **0-9**, lai ievadītu teleteksta lapu, ko vēlaties noglabāt, ka iecienītāko.
  - Nospiediet un turiet krāsu taustiņu apmēram 5 sekundes. Lapas numurs parādīsies krāsu laukumā, kas nozīmē, ka lapa ir noglabāta.
  - Atkārtojiet iepriekšminētās darbības arī pārējiem krāsu taustiņiem.
  - Lai izietu no iecienītāko lapu režīma, nospiediet taustiņu **[ANALOG MENU]**.
  - Lai izietu no teleteksta režīma, nospiediet taustiņu.
  - Lai atbrīvotos no noglabātajām lapām, iecienīto lapu uzstādījumos ieejiet turot taustiņu apmēram 5 sekundes.

## DIGITĀLĀ TV SKATĪŠANĀS UN RADIO KLAUSĪŠANĀS

### Mainīt kārtību iestatītajiem kanāliem

Jūs varat mainīt iestatīto digitālo kanālu un radi staciju kārtību.

- Ja Jūs esat analogā režīmā, pārslēdzieties uz digitālo režīmu, nospiežot taustiņu **A/D** uz tālvadības pults.
- Nospiediet taustiņu **[DIGITAL MENU]**, lai izceltu iestatījumu izvēlni.
- Nospiediet taustiņu **▼**, lai izvēlētos **Installation** (Instalācija), un nospiediet taustiņu **▶** divreiz, lai izvēlētos **Service lists menu**. (Pakalpojumu sarakstu izvēlni).

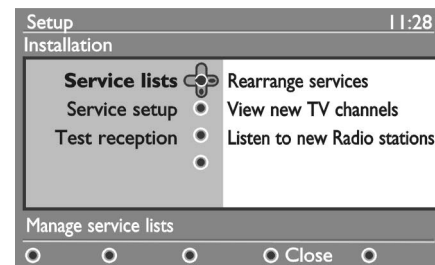

- Nospiediet taustiņu **▲** vai **▼**, lai izvēlētos **Rearrange services** (Pārkārtot pakalpojumus), un nospiediet taustiņu **▶**.

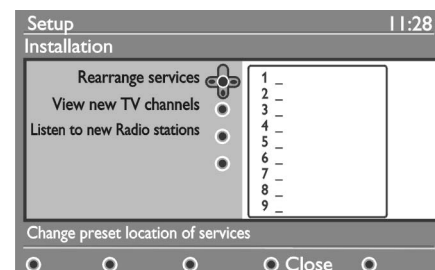

- Nospiediet taustiņu **▲** vai **▼**, lai izceltu kanālu, kuru Jūs vēlaties izvēlēties.
- Nospiediet taustiņu **OK**, lai aktivizētu kanālu. Lai atinstalētu izvēlēto kanālu, nospiediet sarkano taustiņu.
- Nospiediet taustiņu **▲** vai **▼**, lai izvēlētos jaunu kanāla ciparu.

- Nospiediet zaļo taustiņu, lai apstiprinātu savu izvēli. Apmaiņa ir pabeigta.
- Atkārtojiet iepriekšējās darbības līdz visi kanāli būtu vajadzīgā kārtībā.
- Nospiediet taustiņu **◀**, lai atgrieztos iepriekšējā izvēlnē.
- Nospiediet taustiņu **[DIGITAL MENU]**, lai izietu no izvēlnes.

### Jauno TV kanālu un radio staciju pārbaudīšana

Jūs varat pārbaudīt TV kanālu un radio staciju pieejamību, kas ir raidītas TV pēc Jūsu TV instalēšanas.

- Ja Jūs esat analogā režīmā, pārslēdzieties uz digitālo režīmu, nospiežot taustiņu **A/D** uz tālvadības pults.
- Nospiediet taustiņu **[DIGITAL MENU]**, lai izvēltu iestatījumu izvēlni.
- Nospiediet taustiņu **▼**, lai izvēlētos **Installation** (Instalācija), un nospiediet **▶** taustiņu divreiz, lai izvēlētos **Service lists menu** (Pakalpojumu sarakstu izvēlni)
- Nospiediet taustiņu **▲** vai **▼**, lai izvēlētos **View new TV channels** (Skatiet jaunus TV kanālus) vai **Listen to new Radio stations** (Klausieties jaunās radio stacijas).
- Ja jaunie pakalpojumi ir pieejami, nospiediet taustiņu **▶**, lai ieeitu pakalpojumu sarakstā, un nospiediet taustiņu **▲** vai **▼**, lai virzītos pa sarakstu. Vairāk informācijas par to, kā pievienot jaunus pakalpojumus Jūsu iecienītākajiem kanāliem, skatiet sadaļu Jaunu TV kanālu un radio staciju pievienošana Jūsu sarakstam 12.lpp
- Nospiediet taustiņu **◀**, lai atgrieztos iepriekšējā izvēlnē.
- Nospiediet taustiņu **[DIGITAL MENU]**, lai izietu no izvēlnes.

## TV KANĀLU UN RADIO STACIJU IESTATĪŠANA

### Jaunu TV kanālu un radio staciju pievienošana Jūsu sarakstam

Jūs varat meklēt jaunus TV kanālus un jaunas radio stacijas, kas ir raidītas pēc Jūs TV sākotnējās instalācijas

- 1 Ja Jūs esat analogā režīmā, pārslēdzieties uz digitālo režīmu, nospiežot taustiņu **A/D** uz tālvadības pults.
- 2 Nospiediet taustiņu **[DIGITAL MENU]**, lai izceltu iestatījumu izvēlni.
- 3 Nospiediet taustiņu **▼**, lai izvēlētos **Installation** (Instalācija), un nospiediet taustiņu **▶**.

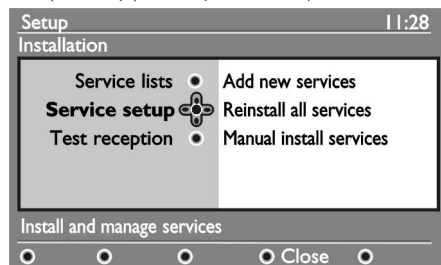

- 4 Izvēlieties **Service setup** (Pakalpojumu iestatījumi), un nospiediet taustiņu **▶**.
- 5 Nospiediet taustiņu **▶**, lai pievienotu jaunus pakalpojumus un nospiediet taustiņu **OK**, lai aktivizētu instalāciju.



Sākas meklēšana. Jebkuri jaunie kanāli ir pievienoti kanālu saraksta izvēlnei. Procenti par instalāciju, kas ir pabeigta un atrasto kanālu cipariem tiek izcelti.

- 6 Kad meklēšana ir beigusies, nospiediet taustiņu **OK**, lai akceptētu jaunus pakalpojumus.
- 7 Nospiediet taustiņu **◀**, lai atgrieztos iepriekšējā izvēlnē.

- 8 Nospiediet taustiņu **[DIGITAL MENU]**, lai izietu no izvēlnes

### Visu kanālu pārinatēšana

Šī izvēlnē ļauj Jums pārinatēt visus digitālos TV kanālus un radio stacijas.

- 1 Ja Jūs esat analogā režīmā, pārslēdzieties uz digitālo režīmu, nospiežot taustiņu **A/D** uz tālvadības pults.
- 2 Nospiediet taustiņu **[DIGITAL MENU]**, lai izceltu iestatījumu izvēlni.
- 3 Lietojiet taustiņu **▼**, lai izvēlētos **Installation** (Instalācija), un nospiediet taustiņu **▶**.
- 4 Izvēlieties **Service setup** (Pakalpojumu iestatījumi) **▶**, un nospiediet taustiņu **▶**.
- 5 Izvēlieties **Reinstall all services** (Visu pakalpojumu pārkārtošana), un nospiediet taustiņu **▶**.

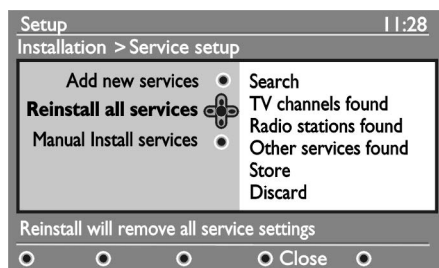

- 6 Nospiediet taustiņu **OK**, lai sāktu instalāciju. Digitālo pakalpojumu meklēšana ir sākusies. Pakalpojumi tiek sakārtoti automātiski. Kad meklēšana ir pabeigta, izvēlnē parāda skaitu ar atrastajiem digitālajiem pakalpojumiem.
- 7 Nospiediet taustiņu **OK**, lai saglabātu pakalpojumus.
- 8 Nospiediet taustiņu **◀**, lai atgrieztos iepriekšējā izvēlnē.
- 9 Nospiediet taustiņu **[DIGITAL MENU]**, lai izietu no izvēlnes.

## TELETEKSTA LIETOŠANA

Teleteksts ir informācijas sistēma, kuru izplata dažī kanāli.

Tas var tik izmantots kā laikraksts.

Teleteksts piedāvā arī subtitrus skatītājiem ar dzirdes problēmām vai tiem, kas nepazīna pārraides valodu.

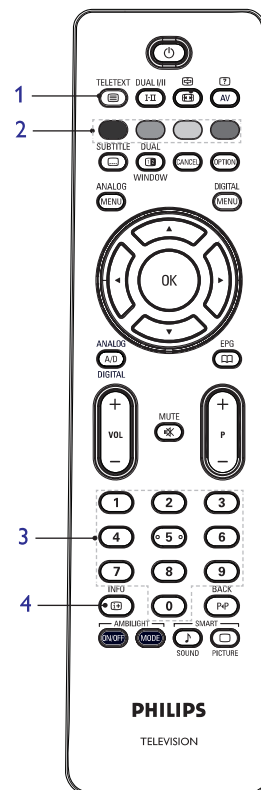

### 1 Teleteksta (Teletext) ieslēgšana/izslēgšana (On/Off)

Lai ieslēgtu vai izslēgtu teleteksta pārraidi. Saturs lapaspuse parādās ar informācijas sarakstu, kas ir pieejams. Katram punktam ir attiecīgi 3-digitālās lapas.

Ja izvēlētais telekanāls nepiedāvā teletekstu, parādās indikācija 100 un ekrāns paliek tukšs. Lai izietu no teleteksta, nospiediet taustiņu **TELETEXT** Vēlreiz.

### 2 Tiešā piekļuve (Direct Access)

Lai tiešā ceļā piekļūtu vienībām. Krāsu laukumi atrodas ekrāna apakšdaļā. Tie mirgo, ja ziņas vienība vai informācija nav pieejama.

### 3 Lapas izvēle (Selecting page) 0-9

Lai ievadītu teleteksta lappuses numuru. Piemēram, lai piekļūtu lappusei nr.120, ievadiet 120. Numurs tiek parādīts ekrāna augšējā labā stūrī. Kad lapa tiek atrasta, skaitītājs beidz meklēt un lapa tiek parādīta. Atkārtojiet šo operāciju, lai skatītu citu lapu. Ja skaitītājs turpina meklēt, lapa netiek pārrādīta. Ja tā notiek, izvēlieties citu lapu.

### 4 Saturs (Contents)

Lai atgrieztos satura lapā. Satura lapa parasti lapa nr. 100 vai atgriezieties izvēlnu sarakstā.

## ATTĒLA FORMĀTI

Attēls var tikt rādīts dažādos formātos.

Lietojiet taustiņu **☰**, lai varētu virzīties caur attēla formātiem un izvēlēties sev iecienītāko attēla formātu.

### Platekrāns

Attēls tiek rādīts tā oriģinālā attēla proporcijās 16:9 formātā.

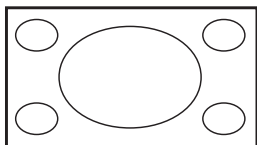

Ievērojiet: Ja Jūs izceļat 4:3 attēlu platekrāna režīmā, attēls tiek iztiepts horizontāli.

### 4:3

Attēls tiek atveidots 4:3 formātā un izceļas melna apmale attēla abās pusēs.

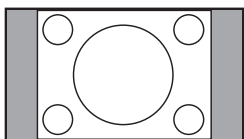

### Movie expand (Filmas izvērsums)14:9

Attēls tiek atveidots 14:9 formātā. Tiesa melna apmale paliek attēla abās pusēs un attēla augša un apakša tiek noņemta.

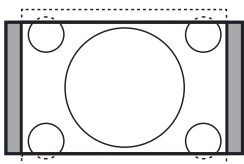

### Movie expand (Filmas izvērsums) 16:9

Attēls tiek atveidots 16:9 formātā. Šis režīms ir ieteikts, kad tie rādīti attēli ar melnām apmalēm augšpusē un apakšpusē (pastkastītes formāts) Šajā režīmā lielas daļas no attēla augšpusē un apakšpusē tiek noņemtas.

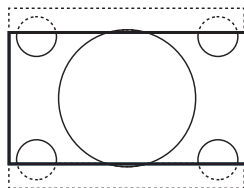

### Subtitle Zoom (Subtitru tālummaiņa)

Šis režīms tiek izmantots, lai rādītu 4:3 attēlus, lietojot visu ekrāna virsu atstājot subtitrus redzamus. Daļa no attēla augšpusē tiek noņemta.

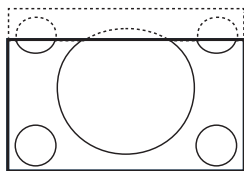

### Super Zoom (Super tālummaiņa)

Šis režīms tiek izmantots, lai rādītu 4:3 attēlus lietojot visu ekrāna virsu palielinot attēla puses.

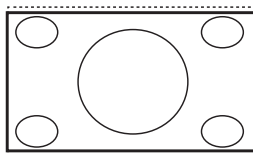

## TV KANĀLU UN RADIO STACIJU IESTATĪŠANA (TURPINĀJUMS)

### Digitālo kanālu manuāla instalēšana

Jūs varat manuāli izskaņāt pakalpojumus pielāgojot frekvenci Jūsu mērķa kanālam.

- 1 Ja Jūs esat analogā režīmā, pārslēdzieties uz digitālo režīmu, nospiežot taustiņu **A/D** uz tālvadības pults
- 2 Nospiediet taustiņu **[DIGITAL MENU]**, lai izceltu iestatījumu izvēlni
- 3 Izvēlieties **Service setup** (Pakalpojumu iestatījumi), un nospiediet taustiņu **▶**.
- 4 Izvēlieties **Manual install services** (Pakalpojumu manuāla instalācija), un nospiediet taustiņu **▶**.

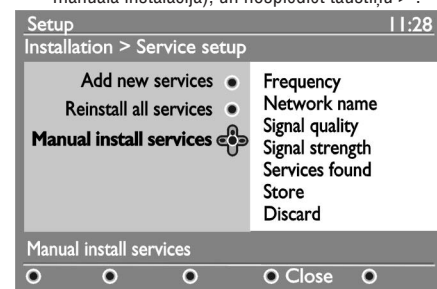

- 5 Nospiediet taustiņus no **0** līdz **9**, lai ievadītu Jūsu mērķa kanāla frekvenci., un nospiediet taustiņu **OK**, lai sāktu meklēšanu.
- 6 Kad meklēšana ir pabeigta, nospiediet taustiņu **▶**, lai akceptētu jauno pakalpojumu.
- 7 Nospiediet taustiņu **◀**, lai atgrieztos iepriekšējā izvēlnē.
- 8 Nospiediet taustiņu **[DIGITAL MENU]**, lai izietu no izvēlnes.

### Jūsu TV uztveres pārbaude

Šī izvēlne ļauj Jums pārbaudīt signāla stiprumu, ko saņemat caur antenu.

- 1 No digitālā režīma, nospiediet taustiņu **[DIGITAL MENU]**, lai izceltu iestatījumu izvēlni.
- 2 Nospiediet taustiņu **▼**, lai izvēlētos **Installation** (Instalācija), un nospiediet taustiņu **▶**.

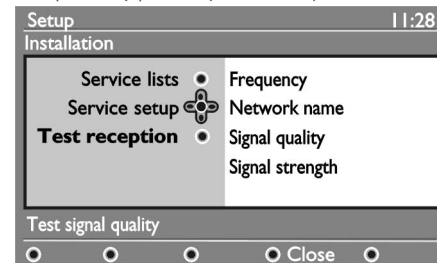

- 3 Nospiediet taustiņu **▼**, lai izvēlētos **Test reception** (Uztveres pārbaude), un nospiediet taustiņu **▶**. Parādīsies programmas frekvence, tīkla nosaukums, signāla kvalitāte un signāla stiprums.
- 4 Nospiediet taustiņu **▶**, lai ieiētu **Frequency** (Frekvence), un nospiediet taustiņus **0** līdz **9**, lai ievadītu frekvenci digitālajiem kanāliem, ko jūs pārbaudījat.
  - Nospiediet taustiņu **▶**, lai virzītos uz nākamo simbolu laukumu.
  - Ja uztveres pārbaude parāda, ka signāla stiprums ir vājš, sakātojiet vai atjaunojiet Jūsu antenu. Labākam rezultātam sazinieties ar antenas profesionālo uzstādītāju.
- 5 Pēc ievadīšanas frekvencē, nospiediet taustiņu **OK**, lai izietu no **Frequency** (Frekvence).
- 6 Nospiediet taustiņu **◀**, lai atgrieztos iepriekšējā izvēlnē.
- 7 Nospiediet taustiņu **[DIGITAL MENU]**, lai izietu no izvēlnes.



## JŪSU VALODAS UN ATRAŠANĀS VIETAS IZVĒLE

Jūs varat izvēlēties Jums nepieciešamo valodu, valsti un laika joslu.

### Jūsu valodas un atrašanās vietas iestatīšana

- 1 Ja Jūs esat analogā režīmā, pārslēdzieties uz digitālo režīmu, nospiežot taustiņu **A/D** uz tālvadības pults
- 2 Nospiediet taustiņu **[DIGITAL MENU]**, lai izceltu iestatījumu izvēlni
- 3 Nospiediet taustiņu **▼**, lai izvēlētos **Preferences** (Priekšrocības), un nospiediet taustiņu **▶**.

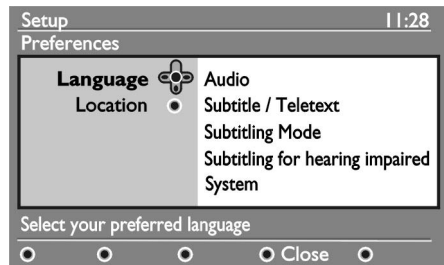

- 4 Izvēlieties **Language** (Valoda) vai **Location** (Atrašanās vieta), un nospiediet **▶** taustiņu.
- 5 Nospiediet taustiņu **▲** vai **▼**, lai izvēlētos opciju, un nospiediet taustiņu **▶**, lai ieiētu tās apakšizvēlnē.
- 6 Izvēlieties savas vērtības un nospiediet **OK** taustiņu vai **◀**, lai izietu.
- 7 Nospiediet taustiņu **◀**, lai atgrieztos iepriekšējā izvēlnē
- 8 Nospiediet taustiņu **[DIGITAL MENU]**, lai izietu no izvēlnes.

### Valodas pārstatīšana uz Jums nepieciešamo valodu

Ja Jūs esat izvēlējis nepareizo valodu un nesaprotat izvēlēto valodu, izpildiet sekojošas darbības, kas aizvedīs Jūs atpakaļ pie nepieciešamās valodas.

- 1 Nospiediet taustiņu **[DIGITAL MENU]**, lai izietu no izvēlnes.
- 2 Nospiediet taustiņu **[DIGITAL MENU]** atkārtoti, lai izceltu izvēlni.
- 3 Nospiediet taustiņu **▼**, lai izvēlētos otru aili izvēlnē.
- 4 Nospiediet taustiņu **▶**, lai ieiētu nākamajā izvēlnes līmenī.
- 5 Nospiediet taustiņu **▶** pēc taustiņa **▼**, lai izvēlētos piekto aili izvēlnē.
- 6 Nospiediet taustiņu **▶**, lai ieiētu nākamajā izvēlnes līmenī.
- 7 Nospiediet taustiņu **▲** vai **▼**, lai izvēlētos Jums nepieciešamo valodu.

- 8 Nospiediet taustiņu **OK**, lai apstiprinātu savu izvēli.
- 9 Nospiediet taustiņu **[DIGITAL MENU]**, lai izietu no izvēlnes.

### Apakšizvēlnes valodas iespējas

Šis saraksts apraksta apakšizvēlnes iespējas Jūsu valodas izvēlei.

- **Audio:** Lai izvēlētos audio skaņas valodu.
- **Subtitri/Teleteksts:** Lai izvēlētos subtitru un teleteksta valodu.
- **Subtitru režīms:** Lai iestatītu subtitrus - ieslēgts, izslēgts vai auto. Auto režīmā subtitri parādās, kad tie ir piedāvāti ar oriģinālo audio translāciju.
- **Subtitri pasliktinātai dzirdei:** Lai aktivizētu vai deaktivizētu subtitrus pasliktinātai dzirdei. Šī iespēja ir pieejama vienīgi tad, ja tiek piedāvāta translācijā
- **Sistēma:** Lai izvēlētos izvēlnes valodu.

### Apakšizvēlnes iespējas atrašanās vietai

Šis saraksts apraksta apakšizvēlnes iespējas Jūsu atrašanās vietas izvēlei.

- **Valsts:** Lai izvēlētos valsti, kurā Jūs atrodaties.
- **Laika josla:** Lai izvēlētos laika joslu, kurā Jūs atrodaties.

Valoda var tikt izvēlēta neatkarīgi no valsts.

**Uzmanību:** Ja Jūs izvēlieties nepareizu valsti, kanāli var netikt numurēti pēc Jūsu valsts standartiem.

Rezultātā Jūs varat saņemt mazāk vai nekādus pakalpojumus.

## ASĀ ATTĒLA UN SMALKĀS SKAŅAS LIETOŠANA

### Asa attēla lietošana

Ieiešana attēla uzstādījumos pēc iepriekšējā apraksta.

Nospiediet taustiņu , lai pārvietotos pa uzstādījumiem.

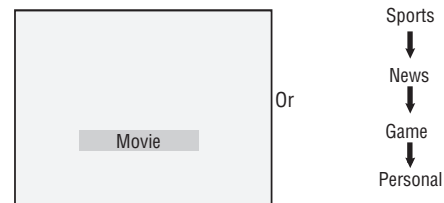

**Personal** (Personīgie) uzstādījumi, ko Jūs veidojat izmantojot **Picture** (Attēla) izvēlni **Main** (Galvenā) izvēlnē.

Šis ir vienīgais **Smart Picture** (Asā attēlā) uzstādījums, kas var tikt mainīts.

Visi pārējie uzstādījumi ir uzstādīti jau iepriekš.

Šis saraksts apkopo asā attēla opcijas

- **Movie** (Filma)  
Izcīla un asa attēla uzstādīšana, kas piemērota kinematogrāfiskai pieredzei.
- **Sports**  
Piemērots, lai izbaudītu Jūsu iecienītākās sporta programmas un dabiskus uzstādījumus.
- **News** (Ziņas)  
Piemērots relaksējošā atmosfērā vakara apgaismojumā, neskaidrā vidē.
- **Game** (Spēle)  
Datora spēlēm, vadības pultīm, playstation utt
- **Personal** (Personīgais)  
Jūs piemērojat uzstādījumus, kas aprakstīti **Picture** (Attēls) izvēlnei Caur **Main** (Galveno) izvēlni.

### Smalkās skaņas lietošana

Ieiešana skaņas uzstādījumos pēc iepriekšējā apraksta.

Nospiediet taustiņu , lai pārvietotos pa iestatījumiem.

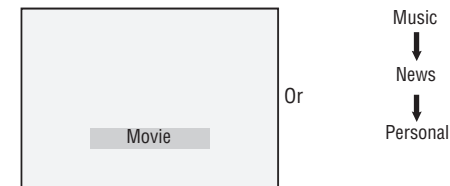

**Personal** (Personīgie) iestatījumi, ko Jūs veidojat izmantojot **Sound** (Skaņas) izvēlni **Main** (Galvenā) izvēlnē.

Šis ir vienīgais smalkās skaņas (Smart Sound) iestatījums, kas var tikt mainīts.

Visi pārējie uzstādījumi ir uzstādīti jau iepriekš.

Šis saraksts apkopo ass skaņas opcijas:

- **Movie** (Filma)  
Kinematogrāfiska skaņas sajūta.
- **Music** (Mūzika)  
Noteikta, tīra, aizraujoša skaņa, kas pilnveidojas.
- **News** (Ziņas)  
Augstas kvalitātes audio, kas atspoguļo dzīvi skaņās.
- **Personal**  
Jūs piemērojat uzstādījumus, kas aprakstīti **Sound** (Skaņa) izvēlnei caur **Main** (Galveno) izvēlni

## ATTĒLA UN SKAŅAS IESTATĪJUMU REGULĒŠANA

Jūs varat uzstādīt attēla un skaņas iestatījumus.

1. Nospiediet taustiņu **[ANALOG MENU]**, lai parādītos **Main** (Galvenā) izvēlnē.
2. Nospiediet **▲** vai **▼**, lai izvēlētos **Picture** (Attēls) vai **Sound** (Skaņa), un nospiediet **▶** vai **OK** taustiņu, lai ieietu izvēlnē.

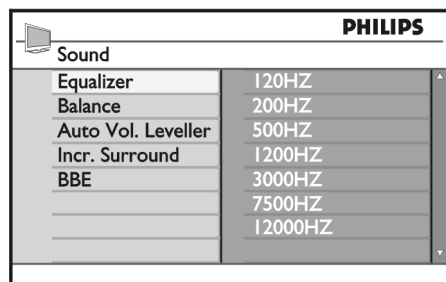
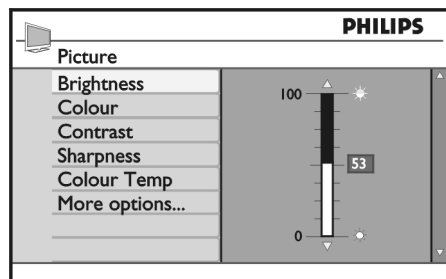

3. Nospiediet **▲** vai **▼**, lai izvēlētos **Picture** (Attēls) vai **Sound** (Skaņa) iestatījumus un nospiediet **▶** vai **OK** taustiņu, lai ieietu iestatījumos.
4. Nospiediet **▲** vai **▼**, lai izvēlētos **Picture** (Attēls) vai **Sound** (Skaņa) iestatījumus.
5. Nospiediet **◀** taustiņu, lai atgrieztos iepriekšējā izvēlnē.
6. Nospiediet taustiņu **[ANALOG MENU]**, lai izietu no izvēlnes.

### Picture (Attēla) uzstādījumi

Tālākais saraksts apraksta attēla uzstādījumus:

- **Brightness** (spilgtums)  
Lai mainītu attēla mirdzumu
- **Colour** (krāsa)  
Lai mainītu krāsas intensitāti
- **Contrast** (kontrasts)  
Lai mainītu atšķirību starp gaišajiem un tumšajiem toņiem TV kontrasta diapazonā.

- **Sharpness** (asums)  
Lai palielinātu vai samazinātu attēla asumu.
- **Colour temp** (krāsas temperatūra)  
Lai izvēlētos no sekojošajiem krāsu uzstādījumiem: Cool (vairāk zils), Normal (līdzsvarots) un Warm (vairāk sārts)
- Papildus opcijas.
  - **Contrast +** (papildus kontrasts)  
Lai palielinātu kontrasta diapazonu, izvēlieties **On**, lai aktivizētu Contrast + uzstādījumu.
  - **Active Control** (aktīva kontrole)  
Lai veiktu attēla uzstādījumus automātiski, iegūstot optimālu attēla kvalitāti pie attiecīgās signāla pārraides.
  - **Noise Reduction** (traucējumu samazināšana)  
Lai samazinātu attēla trokšņus (balto punktus), vājas signāla pārraides gadījumā. Izvēlieties **On**, lai aktivizētu traucējumu samazināšanu (Noise Reduction).
  - **Artifacts Reduction** (Artifakta samazināšana)  
Lai nolīdzinātu pāreju uz digitālo saturu.
  - **Dig. Natural Motion** (dabīgā digitālā gaita)  
Lai novērstu vibrāciju traucējumus uz kustīgu attēlu.

### Sound settings (Skaņas uzstādījumi)

Šis saraksts apraksta skaņas iestatījumus

- **Equalizer** (stabilizators)  
Lai uzstādītu skaņas toni.
- **Balance** (līdzsvars)  
Lai izlīdzinātu labā un kreisā skaļruņa skaņu.
- **Automātiska skaļuma līdzināšana**  
Lai ierobežotu pēkšņu skaņas pastiprināšanos, īpaši programmu izmaiņu laikā vai reklāmas pauzēs.
- **Incr. Surround** (Neticams ieskāvējums)
  - Stereo pārraidei izvēlieties starp **Incredible Surround** un **Stereo**.
  - Izvēlieties starp **Mono** un **Spatial** (Telpisks) viena kanāla pārraidē.
- **BEE** (High definition sound) (Augstas precizitātes skaņa)  
Lai atjaunotu dzirdrumu un runas skaidrību, kā arī mūzikas realitāti.

## IEROBEŽOT PIEEJU DIGITĀLAJĒM KANĀLIEM

Jūs varat ierobežot pieeju digitālajiem kanāliem.

### Izvēlieties lietot pin kodu

1. Ja Jūs esat analogā režīmā, pārslēdzieties uz digitālo režīmu, nospiežot taustiņu **A/D** uz tālvadības pults
2. Nospiediet taustiņu **[DIGITAL MENU]**, lai izceltu iestatījumu izvēlni
3. Nospiediet taustiņu **▼**, lai izvēlētos **Access restrictions** (Piekļuves ierobežošana), un nospiediet taustiņu **▶**.
4. Nospiediet taustiņu **▶**, lai ieietu **Set pin code protection** (Iestatīt pin koda aizsardzību) izvēlnē.

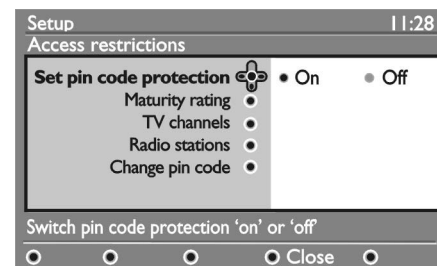

5. Nospiediet taustiņu **◀** vai **▶**, lai izvēlētos **On** (Ieslēgt), un nospiediet taustiņu **▶**, lai izietu. **Brīdinājums:** Kad Jūs izvēlaties lietot pin kodu, Jums jālieto šis pin kods, kad Jūs plānojat ierakstīt kādu programmu.
6. Nospiediet taustiņu **◀**, lai atgrieztos iepriekšējā izvēlnē.
7. Nospiediet taustiņu **[DIGITAL MENU]**, lai izietu no izvēlnes.

### Jūsu pin koda maiņa

1. Ja Jūs esat analogā režīmā, pārslēdzieties uz digitālo režīmu, nospiežot taustiņu **A/D** uz tālvadības pults
2. Nospiediet taustiņu **[DIGITAL MENU]**, lai izceltu iestatījumu izvēlni
3. Nospiediet taustiņu **▼**, lai izvēlētos **Access restrictions** (Piekļuves ierobežošana), un nospiediet taustiņu **▶**.
4. Nospiediet taustiņu **▼**, lai izvēlētos **Change pin code** (Pin koda maiņa).
5. Nospiediet taustiņu **▶**, lai ieietu **Change pin code** (Pin koda maiņa) izvēlnē.

6. Sekojiet uz ekrāna esošajām instrukcijām, lai mainītu Jūsu pin kodu. Pin kods 1234.

Ja Jūs aizmirstat Jūsu pin kodu, iestatiet no jauna doto pin kodu, ievadot universālo kodu 0711.

### Iespējas ierobežotai pieejai pie digitālajiem kanāliem

Šis saraksts apraksta apakšizvēlnes iespējas piekļuves ierobežošanai.

- **Gatavības iedalījums**  
Lai izvēlētos iedalījumu, kurā programma tiek bloķēta. Šī iespēja strādā vienīgi tad, ja tā tiek piedāvāta iedalījuma translācijā.
- **TV kanāli**  
Lai izvēlētos TV kanālus, kurus bloķēt.
- **Radio stacijas**  
Lai izvēlētos radio stacijas, kuras bloķēt.
- **Pin koda maiņa**  
Lai mainītu Jūsu pin kodu.

### Common Interface (Publiskās saskarnes) spraugas lietošana

Jūsu TV ir aprīkots ar Publiskās saskarnes (CI) spraugu. Vairāk informācijas par to, kā lietot CI spraugu, skatiet sadaļā Nosacījuma piekļuves lietošana 20.lpp

## IECIENĪTĀKO KANĀLU SARAKSTU UZSTĀDĪŠANA

Jūs varat izveidot līdz pat četriem sarakstiem ar Jūsu iecienītākajiem TV kanāliem un radio stacijām.

- 1 Ja Jūs esat analogā režīmā, pārslēdzieties uz digitālo režīmu, nospiežot taustiņu **A/D** uz tālvadības pults
- 2 Nospiediet taustiņu **[MENU DIGITAL]**, lai izceltu iestatījumu izvēlni

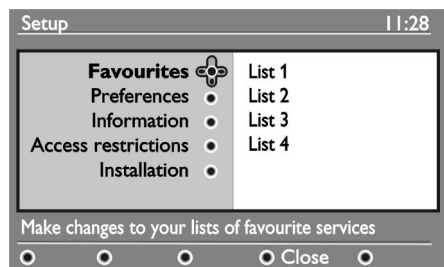

- 3 Nospiediet taustiņu **►**, lai ieiētu **Favourites** (Iecienītākais) izvēlnē.
- 4 Nospiediet taustiņu **▲** vai **▼**, lai izvēlētos **List 1**, **List 2**, **List 3** vai **List 4** (Saraksts 1,2, 3 vai 4), un nospiediet taustiņu **►**.
- 5 Nospiediet taustiņu **▲** vai **▼**, lai izvēlētos iestatījumu.
- 6 Nospiediet taustiņu **►**, lai ieiētu apakšizvēlnē.

Šis saraksts apraksta **Favourites** (Iecienītākais) izvēlnes iespējas.

- **Nosaukums:**  
Lai nosauktu sarakstu.
  - Nospiediet taustiņu **▲** vai **▼**, lai pārvietotos apkārt nosaukuma displeja vietai.
  - Nospiediet **P + /** taustiņus, lai izvēlētos zīmes. Nosaukums var saturēt līdz pat 16 zīmēm.
  - Nospiediet taustiņu **P•P**, lai mainītu zīmes.
  - Kad nosaukums ir ievadīts, nospiediet taustiņu **OK**, lai izietu.
- **Izvēlieties TV kanālus**  
Lai sarakstam pievienotu TV kanālus:
  - Nospiediet taustiņu **▲** vai **▼**, lai izvēlētos TV kanālu.
  - Nospiediet taustiņu **OK**, lai apstiprinātu savu izvēli.
  - Nospiediet taustiņu **◀**, lai izietu.

- **Izvēlieties radio stacijas**  
Lai sarakstam pievienotu radio stacijas:
  - Nospiediet taustiņu **▲** vai **▼**, lai izvēlētos radio staciju.
  - Nospiediet taustiņu **OK**, lai apstiprinātu savu izvēli.
  - Nospiediet taustiņu **◀**, lai izietu.
- **Pievienot visus pakalpojumus**  
Lai pievienotu sarakstam visus pieejamos pakalpojumus.
  - Nospiediet taustiņu **OK**.

### Atcelt visus pakalpojumus

- Lai no saraksta atceltu visus pakalpojumus.
- Nospiediet taustiņu **OK**.

## IZBAUDIET APGAISMOJUMU

Šī sadaļā attiecas tikai uz TV, kas aprīkots ar Ambilight (Apgaismojuma) funkciju.

### Apgaismojuma ieslēgšana un izslēgšana.

- 1 Nospiediet taustiņu **[ANALOG MENU]**, lai parādītos **Main** (Galvenā) izvēlnē.
- 2 Nospiediet taustiņu **▲** vai **▼**, lai izvēlētos Apgaismojumu, tad nospiediet taustiņu **►** vai **OK**, lai ieiētu izvēlnē.

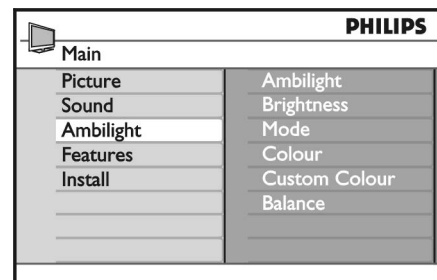

- 3 Nospiediet taustiņu **▲** vai **▼**, lai izvēlētos **ON** (Ieslēgt) vai **OFF** (Izslēgt).

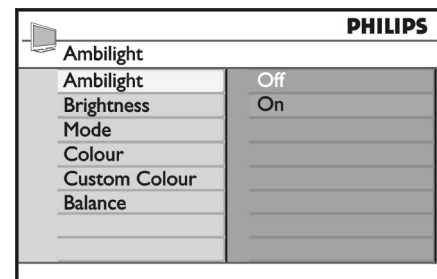

- 4 Nospiediet taustiņu **◀**, lai atgrieztos iepriekšējā izvēlnē.
- 5 Nospiediet taustiņu **[ANALOG MENU]**, lai izietu no izvēlnes.

### Apgaismojuma iestatījumu izvietošana

- 1 Atkārtojiet 1. 3. soli no iepriekšējās darbības, lai ieiētu **Apgaismojuma** izvēlnē.
- 2 Nospiediet taustiņu **▲** vai **▼**, lai izvēlētos kādu no sekojošām opcijām: **Brightness** (Spilgtums), **Mode** (Režīms), **Colour** (Krāsa), **Custom colour** (Individuālā krāsa) vai **Balance** (Līdzsvars)
- 3 Nospiediet taustiņu **►** vai **OK**, lai apstiprinātu savu izvēli.
- 4 Nospiediet taustiņu **▲** vai **▼**, lai izvēlētos opcijas iezīmes.
- 5 Izvēlieties opciju un nospiediet taustiņu **►** vai **OK**, lai apstiprinātu izvēli.

Šis saraksts apraksta Apgaismojuma opcijas.

- **Brightness** (Spilgtums)  
Apgaismojuma spilgtuma uzstādīšanai
- **Mode** (Režīms)  
Lai izvēlētos kādu no sekojošiem režīmiem: **Colour** (Krāsa), **Relaxed** (Mierīgo), **Moderate** (Mēreno) un **Dynamic** (Dinamisko)
- **Colour** (Krāsa)  
Lai izvēlētos kādu no sekojošām krāsu tēmām: silti balts (warm white), vēsi balts (cool white), zils (blue), sarkans (red), zaļš (green), dzeltens (yellow), fukšs (magenta), individuālais (custom)  
Piezīme: Šī opcija parādās tikai, ja esat izvēlējis **Colour** (Krāsu) no **Mode** (Režīma) opcijas, kas aprakstīta iepriekš.
- **Custom colour** (Individuālā krāsa)  
Lai uzstādītu krāsu piesātinātību vai paleti.  
Piezīme: Šī opcija parādās tikai gadījumā, ja esat izvēlējis **Custom** (Individuālais) no opcijas **Colour** (Krāsa), kas aprakstīta iepriekš.
- **Balance** (Līdzsvars)  
Lai uzstādītu attēla krāsu intensitāti



## KANĀLU BLOKĒŠANA (VECĀKU KONTROLE) (TURPINĀJUMS)

- Nospiediet taustiņu ◀ vai ▶, lai bloķētu vai atbloķētu izvēlēto kanālu.  
Kad kanāls tiek bloķēts, parādās simbols . Blakus bloķētajam kanāla numuram.

PHILIPS	
Parental Control 109	
Lock Program	001
Change Code	002
Clear All	003
Lock All	004
	005
	006
	007
	008

- Nospiediet taustiņu ◀, lai atgrieztos iepriekšējā izvēlnē.
- Nospiediet taustiņu [ANALOG MENU], lai izietu no izvēlnes.

### Vecāku kontroles pin koda maiņa

- Ieejiet Parental Control (Vecāku kontrole) izvēlnē, kā aprakstīts *Pieejā Parental Control* (Vecāku kontrole) *izvēlnē*.
- Ievadiet Jūsu 4-ciparu kodu, lietojot ciparu taustiņus no 0 līdz 9.
- Nospiediet taustiņu ▼, lai izvēlētos **Change Code** (Mainīt kodu).

- Nospiediet taustiņu ▶, lai ieietu **Change Code** (Mainīt kodu) izvēlnē.
- Ievadiet kodu, lietojot ciparu taustiņus no 0 līdz 9.
- Apstipriniet kodu, ievadot to atkārtoti.

### Visu kanālu bloķēšana un atbloķēšana

- Ieejiet Parental Control (Vecāku kontrole) izvēlnē, kā aprakstīts *Pieejā Parental Control* (Vecāku kontrole) *izvēlnē*.
- Nospiediet taustiņu ▼, lai izvēlētos **Clear All** (Atcelt visu) vai **Lock All** (Bloķēt visu).
- Nospiediet taustiņu ▶, lai ieietu **Clear All** (Atcelt visu) vai **Lock All** (Bloķēt visu) izvēlnē.
- Nospiediet taustiņu ▶, lai atceltu visus kanālus vai bloķētu visus kanālus.

## BLOKĒT TV SĀNU TAUSTIŅUS (BĒRNU SLĒDZENE)

Jūs varat bloķēt TV sānu taustiņus, lai neļautu bērniem mainīt kanālus.

Tomēr tas nenodrošina to, ka Jūs vai Jūsu bērni varēs mainīt kanālus ar tālvadības pulti.

- Nospiediet taustiņu [ANALOG MENU], lai izceltos **Main** (Galvenā) izvēlnē.
- Nospiediet taustiņu ▲ vai ▼, lai izvēlētos **Features** (Iezīmes), un nospiediet taustiņu ▶ vai **OK**, lai ieietu izvēlnē.
- Nospiediet taustiņu ▼, lai izvēlētos **Child Lock** (Bērnu slēdzene), un nospiediet taustiņu ▶ vai **OK**, lai ieietu izvēlnē.
- Nospiediet taustiņu ▲ vai ▼, lai izvēlētos **On** (Ieslēgts) vai **Off** (Izslēgts).
- Nospiediet taustiņu ▶ vai , **OK** lai apstiprinātu savu izvēli.
- Nospiediet taustiņu ◀, lai atgrieztos iepriekšējā izvēlnē.
- Nospiediet taustiņu [ANALOG MENU], lai izietu no izvēlnes.

PHILIPS	
Features	
Timer	Off
Child Lock	On
Parental Control	
Auto HDMI	

## AUTOMĀTISKA PROGRAMMLĪDZEKĻU ATJAUNOŠANA

Jūs varat instalēt jaunus programmlīdzekļus un iegūt informāciju par esošajām programmlīdzekļu versijām.

### Programmlīdzekļu veidu iegūšana

- Ja Jūs esat analogā režīmā, pārslēdzieties uz digitālo režīmu, nospiežot taustiņu **A/D** uz tālvadības pults.
- Nospiediet taustiņu [DIGITAL MENU], lai izceltu iestatījumu izvēlni.

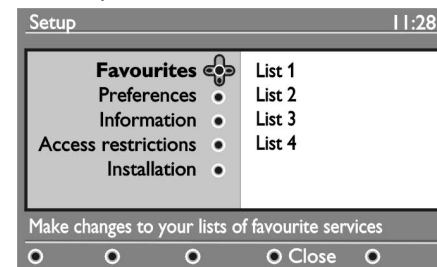

- Nospiediet taustiņu ▼, un tad nospiediet taustiņu ▶, lai izvēlētos **Information** (Informācija). Parādīsies programmlīdzekļu versija.

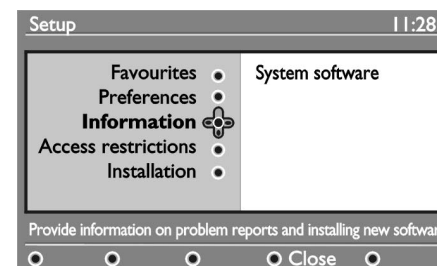

### Informācija par programmlīdzekļu lejupielādi

Programmlīdzekļu lejupielādes izvēlnē apraksta programmlīdzekļus un nosaka lejupielādes datumu un laiku.

Jauni programmlīdzekļi var atjaunot izvēlnes un pievienot jaunus iezīmes. Tomēr jaunie programmlīdzekļi nevar mainīt to, kā TV darbojas.

Ir ieteikts vienmēr lejupielādēt un akceptēt jaunus programmlīdzekļus, kad tie ir pieejami.

Kad lejupielāde ir akceptēta, programmlīdzekļi tiek lejupielādēti noteiktā laikā un datumā.

Jums jāiestata TV gaidīšanas režīmā, kad paredzēta lejupielāde.

Ja programmlīdzekļu lejupielādes laikā parādās problēmas, Jūs tiek informēti par nākamo paredzēto programmlīdzekļu lejupielādi.

Nospiediet taustiņu **OK**, lai atgrieztos pie TV normālas lietošanas.

Ja programmlīdzekļu lejupielāde ir veiksmīga, parādās apsveikuma ziņa.

Nospiediet taustiņu **OK**, lai atgrieztos pie TV normālas lietošanas.

Jūs varat iegūt informāciju par jauniem programmlīdzekļiem un uzlabojumu instrukcijas [www.philips.com](http://www.philips.com).

### Jaunu programmlīdzekļu lejupielāde

- No **Setup** (Iestatīšana) izvēlnes, nospiediet taustiņu ▶, lai ieietu izvēlnes izvēlnē.

- Nospiediet taustiņu ▲ vai ▼, lai izvēlētos **Yes** (Jā) vai **No** (Nē).

Ja Jūs izvēlaties **Yes** (Jā), Jūs izvēlaties akceptēt automātisko programmlīdzekļu atjaunošanu tieši lejupielādējot.

Automātiskajā režīmā TV uztver, vai atjaunošana ir pieejama, kamēr TV atrodas gaidīšanas režīmā. Nākamajā reizē, kad TV tiek ieslēgts, uz ekrāna parādās ziņa, lai parādītu, ka jauni programmlīdzekļi ir pieejami.

**Ievērojiet:** Jaunus programmlīdzekļus un uzlabojumu instrukcijas var iegūt arī mājas lapā: [www.philips.com/support](http://www.philips.com/support)

- Nospiediet taustiņu **OK**, lai aktivizētu jauno programmlīdzekļu lejupielādi.

## IZVĒLES IZVĒLNES LIETOŠANA

Jūs varat tieši piekļūt savam iecienītāko kanālu sarakstam un konfigurēt Jūsu valodu un subtitru iespējas.

- 1 Ja Jūs esat analogā režīmā, pārslēdzieties uz digitālo režīmu, nospiežot taustiņu **A/D** uz tālvadības pults
- 2 Nospiediet taustiņu **[OPTION]**, lai izceltu iestatījumu izvēlni

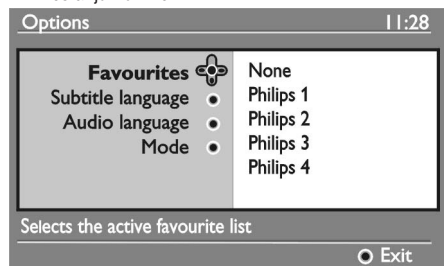

- 3 Nospiediet taustiņu **▲** vai **▼**, lai izvēlētos iespēju, un nospiediet taustiņu **▶**, lai ieiētu tās apakšizvēlnē.
- 4 Kad esat beidzis, izejiet no izvēlnes nospiežot balto taustiņu **[OPTION]**.

Šis saraksts apraksta **Options menu** (Izvēles izvēlnes) apakšizvēlni.

- **Favourites** (Iecienītākais)  
Lai izvēlētos Jūsu iecienītāko kanālu sarakstu.
  - Nospiediet taustiņu **▲** vai **▼**, lai izvēlētos Jūsu iecienītāko kanālu sarakstu.
  - Nospiediet taustiņu **OK**, lai apstiprinātu savu izvēli.
  - Lai deaktivētu Jūsu iecienītāko kanālu sarakstu, izvēlieties **None** (Neviens).

Vairāk informācijas par to, kā izveidot savu iecienītāko kanālu sarakstu, skatiet sadaļu *Iecienītāko kanālu sarakstu uzstādīšana 14. lpp*

- **Subtitru valoda**  
Lai mainītu subtitru valodu.
    - Nospiediet taustiņu **▲** vai **▼**, lai izvēlētos Jums nepieciešamo valodu.
    - Nospiediet taustiņu **OK**, lai apstiprinātu savu izvēli.
- Lai vienmēr mainītu subtitru valodu, skatiet sadaļu

*Jūsu valodas un atrašanās vietas izvēle 14. lpp*

- **Audīo valoda**  
Lai mainītu audio valodu.
    - Nospiediet taustiņu vai **▲**, lai izvēlētos Jums nepieciešamo valodu.
    - Nospiediet taustiņu **▶**, lai apstiprinātu savu izvēli.
- Lai vienmēr mainītu audio valodu, skatiet sadaļu *Jūsu valodas un atrašanās vietas izvēle 14. lpp*
- **Režīms**  
Lai uztvertu radio stacijas, TV kanālus vai pakalpojumus.
  - **Transparenta darbības laiks**  
Lai precizētu laika daudzumu, ka informācijas transparents ir izcelts.

## KANĀLU BLOKĒŠANA (VECĀKU KONTROLE)

Jūs varat bloķēt kanālus, lai neļautu tos skatīties saviem bērniem.

### Pieeja Parental Control (Vecāku kontrole) izvēlnei

- 1 Nospiediet taustiņu **[ANALOG MENU]**, lai izceltos **Main** (Galvenā) izvēlnē.
- 2 Nospiediet taustiņu **▲** vai **▼**, lai izvēlētos **Features** (Iezīmes), un nospiediet taustiņu **▶** vai **OK**, lai ieiētu izvēlnē.

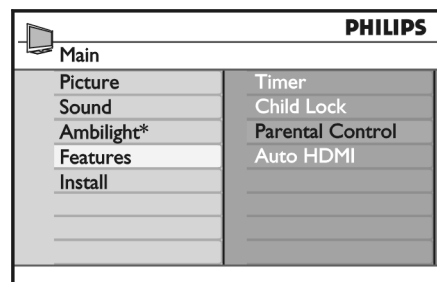

\* Pieejams izmeklētajos modeļos

- 3 Nospiediet taustiņu **▼**, lai izvēlētos **Parental Control** (Vecāku kontrole), un nospiediet taustiņu **▶** vai **OK**, lai ieiētu izvēlnē.

### Vecāku kontroles pin koda izveidošana

- 1 Ieejiet Parental Control (Vecāku kontroles) izvēlnē kā aprakstīts *Pieeja Parental Control* (Vecāku kontrole) izvēlnei

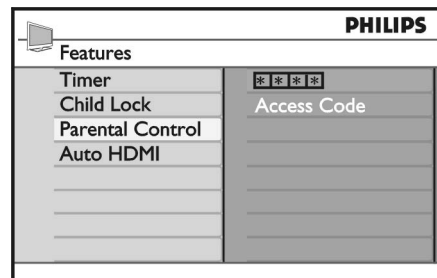

- 2 Ievadiet piekļuves kodu **0711** lietojot ciparu taustiņus **0-9**  
Uz ekrāna parādās vārds **Incorrect** (Nepareizs)
- 3 Ievadiet kodu **0711** atkārtoti.  
TV piedāvās Jums manīt kodu.

- 4 Ievadiet savu 4-ciparu kodu, lietojot ciparu taustiņus no **0** līdz **9**, un apstipriniet savu jauno kodu.

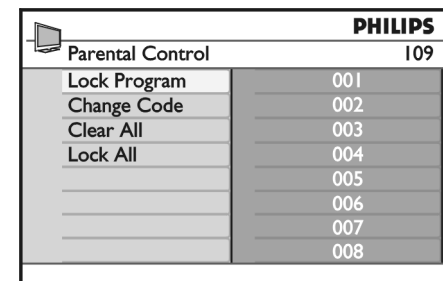

- 5 Nospiediet taustiņu **◀**, lai atgrieztos iepriekšējā izvēlnē.
- 6 Nospiediet taustiņu **[ANALOG MENU]**, lai izietu no izvēlnes.

### Izvēlēto kanālu bloķēšana un atbloķēšana

- 1 Ieejiet Parental Control (Vecāku kontrole) izvēlnē, kā aprakstīts *Pieeja Parental Control* (Vecāku kontrole) izvēlnei
- 2 Ievadiet Jūsu piekļuves kodu, nospiežot ciparu taustiņus no **0** līdz **9**. Parādīsies **Parental Control** (Vecāku kontrole) izvēlnē.
- 3 Nospiediet taustiņu **▶**, lai ieiētu **Lock Program** (Bloķēt programmu).

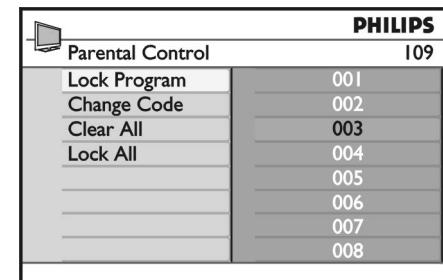

- 4 Nospiediet taustiņu **▲** vai **▼**, lai izvēlētos kanālu, ko bloķēt vai atbloķēt.

## TAIMERA UZSTĀDĪŠANA

Jūs varat ieprogrammēt TV pārslēgšanos uz citu kanālu noteiktā laikā vai lai ieslēgtos no atpakaļ no gaidīšanas režīma.

Lai taimeris darbotos, Jums TV ir jāatstāj gaidīšanas režīms.

- 1 Nospiediet taustiņu **[ANALOG MENU]**, lai izceltos **Main** (Galvenā) izvēlnē.
- 2 Nospiediet taustiņu **▲** vai **▼**, lai izvēlētos **Features** (Iezīmes), un nospiediet taustiņu **►** vai **OK**, lai ieiētu izvēlnē.

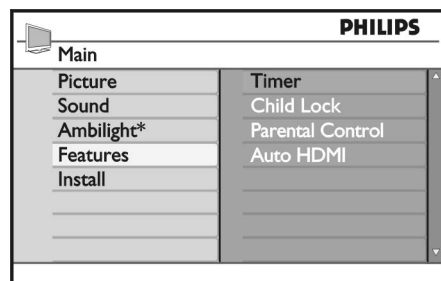

\* Pieejams izmeklētajos modeļos

- 3 Nospiediet taustiņu **►** vai **OK**, lai ieiētu **Timer** (Taimeris).
- 4 Nospiediet taustiņu **▲** vai **▼**, lai izvēlētos iespējas **Timer** (Taimeris) izvēlnē.

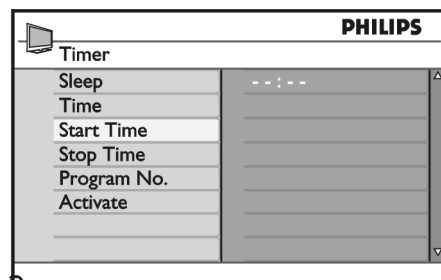

- 5 Nospiediet taustiņus **◀▶**, **▲**, **▼** vai ciparu taustiņus **0-9**, lai sakārotu taimera iestatījumus.
- Ja Jūs atstāsiet TV gaidīšanas režīmā nospiežot taustiņu **⏻**, TV pats ieslēgsies ieprogrammētajā laikā.
- Ja Jūs atstāsiet TV ieslēgtu, tas manīs kanālus **Start Time** (Sākuma laiks) un pārslēgsies uz gaidīšanas režīmu **Stop Time** (Stop laikā).

Šis saraksts apraksta taimera opcijas:

- **Miegs**  
Lai izvēlētos laika periodu, pēc kuru TV pārslēgsies gaidīšanas režīmā.  
Izvēlieties **Off** (Izslēgts) opciju, lai dezaktivētu iezīmi.  
**Ievērojami:** Miega taimera ēdējās minūtes laikā, uz ekrāna parādīsies skaitīšana.  
Nospiediet jebkuru taustiņu uz tālvadības pults, lai atceltu izslēgšanos.
- **Laiks**  
Lai ievadītu pareizu laiku.
- **Sākuma laiks**  
Lai ievadītu taimera sākuma laiku. Šajā laikā TV ieslēgsies no gaidīšanas režīma vai pārslēgsies uz citu kanālu.
- **Stop laiks**  
Lai ievadītu taimera beigu laiku. Šajā laikā TV izslēgsies.
- **Programmu Nr.**  
Lai ievadītu kanālu numurus.
- **Aktivizēt**  
Iestatījumi ietver:
- **Off** (Izslēgt) lai atceltu
- **Once** (Vienreiz), vienai reizei
- **Daily** (Ikdienas), lai darbotos katru dienu

## PROGRAMMU SARAKSTA IEGŪŠANA

Jūs varat piekļūt Elektroniskajam Programmu Katalogam (EPK), lai nodrošinātu ātru un vieglu veidu kā skatīt digitālo programmu sarakstu. Jūs varat virzīties caur katalogu un iegūt detalizētu informāciju par programmām.

- 1 Ja Jūs esat analogā režīmā, pārslēdzieties uz digitālo režīmu, nospiežot taustiņu **A/D** uz tālvadības pults
- 2 Nospiediet taustiņu **EPG**, lai izceltu Elektronisko Programmu Katalogu.

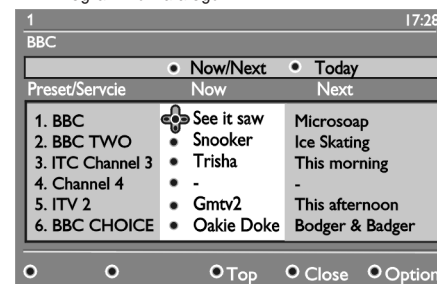

Tiek izcelts saraksts ar digitālajām programmām izvēlētajā iecienītāko sarakstā.

- 3 Nospiediet taustiņu **▼**, lai ieiētu **Preset/Service** (Iepriekšnoteikts/Pakalpojums) sarakstā. Pārmaiņus, nospiediet taustiņu **►**, lai piekļūtu **Today** (Šodienas) sarakstā.
- 4 Nospiediet taustiņu **▲** vai **▼**, lai izvēlētos programmu.
- 5 Nospiediet krāsu taustiņus, lai aktivizētu TV katalogu. TV kataloga iezīmes tiek izceltas ekrāna apakšā.
- 6 Nospiediet taustiņu **INFO**, lai izceltu vairāk informācijas par izvēlēto programmu. Vairāk informācijas tiek izcelta tikai tadā gadījumā, ja tā ir pieejama.
- 7 Kad Jūs esat beidzis, nospiediet taustiņu **EPG**, lai izietu no izvēlnes.

Šis saraksts apraksta iespēju apakšizvēlni.

- **Top** - Virsotne (dzeltenais taustiņš)  
Lai piekļūtu saraksta augšpusei.
- **Close** - Aizvērt (zila taustiņš)  
Lai izietu no TV kataloga.
- **Options** Iespējas (baltais taustiņš)  
Lai izvēlētos Jūsu iecienītāko kanālu sarakstu, Jūsu režīmu vai Jūsu tēmas.  
Tēmas ir Jūsu interešu vietas. Jūs varat, piemēram, izvēlēties izcelt tikai sekojošas tēmas: drāma, ziņas vai filmas.

## ANALOGS TELETEKSTS DIGITĀLAJĀ REŽĪMĀ

**Ievēriņai:** Analogs teleteksts ir pieejams visās valstīs.

Ja Jūs redzat teleteksta ikonu  digitālajā kanālā bez digitālā teleteksta pakalpojumiem, ikona izceļas. Tas analoģais teleteksts ir pieejams digitālajā režīmā.

Nospiediet taustiņu , lai piekļūtu analogajam teletekstam.

Vairāk informācijas par to, kā lietot analoga teleteksta funkcijas, skatiet sadaļu Teleteksta lietošana 33. Lpp

## NOSACĪJUMA PIEKĻUVES LIETOŠANA

Jūs lietojat nosacījuma piekļuvi, kad Jūs abonējat kādu pakalpojumu tādu kā maksa par TV.

TV satur Publiskās piekļuves (CI) spraugu, lai uztvertu Nosacījuma piekļuvi (CA)

Kad Jūs abonējat kādu noteiktu pakalpojumu, pakalpojums piegādātājs nodrošina Jūs ar CA karti, tādu kā cable karti vai smart karti.

Daži pakalpojuma piegādātāji nodrošina Jūs arī ar CI standartelementu, lai turētu CA karti. CI standartelements ir dažreiz nosūtīts kā PCMCIA adapters.

Ja Jūsu CA karte nav apgādāta ar CI standartelementu, jautājiet savam pakalpojuma piegādātājam informāciju par to, kā iegūt CI standartelementu.

Ja Jūsu CA karte ir piegādāta ar CI standartelementu, ievietojiet karti CI standartelementā pirmo, tad CI standartelementu CI spraugā, kas atrodas TV.

Sekojošās instrukcijas apraksta kā lietot nosacījuma piekļuvi.

- 1 Izslēdziet TV.
- 2 Ja Jūsu standartelements nāk ar skatīšanās karti, ievietojiet CA karti CI standartelementā. Pārlicinieties, ka rādītājbultiņa uz CA kartes saskaras ar bultiņu uz standartelementa.
- 3 Ievietojiet CI standartelementu CI spraugā TV.

Publiskās saskarnes standartelements



Nosacījuma piekļuves karte

- 4 Ieslēdziet TV.
- 5 Nospiediet taustiņu **[DIGITAL MENU]**, lai ieeitu **Setup** (Iestatne) izvēlnē.
- 6 Nospiediet taustiņu **▼**, lai izvēlētos **Access Restriction** (Piekļuves ierobežošana), un tad nospiediet taustiņu **►**.
- 7 Nospiediet taustiņu **►**, lai ieeitu **Conditional Access Module** (Nosacījuma piekļuve standartelements) izvēlnē.
- 8 Nospiediet taustiņu **OK**, lai piekļūtu CAM funkcijām, kā izceltas uz ekrāna.

### SVARĪGI

Ja CA karte vai CI standartelements nav ievietots vai nepareizi ievietots, CA izvēlne neparādīsies.

Funkcijas, kas parādās uz ekrāna ir atkarīgas no pakalpojuma piegādātāja.

## IECIENĪTĀKO KANĀLU IZVĒLE

Jūs varat izveidot savu iecienītāko kanālu sarakstu.

Kad Jūs lietojat taustiņus **P / +** uz tālvadības pults, lai piekļūtu kanāliem, pieejami ir tikai iecienītākie kanāli.

Lai piekļūtu kanāliem, kas neatrodas Jūsu iecienītāko kanālu sarakstā, lietojiet taustiņus no **0** līdz **9**.

### Kanālu pievienošana vai izņemšana no Jūsu iecienītāko kanālu saraksta

- 1 Nospiediet taustiņu **[ANALOG MENU]**, lai izceltos **Main** (Galvenā) izvēlnē.
- 2 Nospiediet taustiņu **▲** vai **▼**, lai izvēlētos **Install** (Instalēt), un nospiediet taustiņu **►** vai **OK**, lai ieeitu izvēlnē.

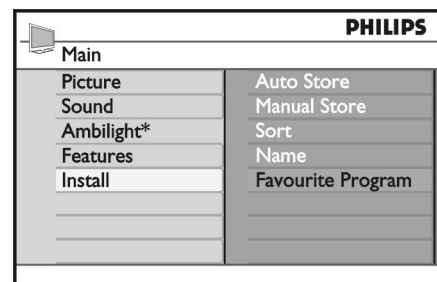

\* Pieejams izmeklētajos modeļos

- 3 Nospiediet taustiņu **▲** vai **▼**, lai izvēlētos **Favourite Program** (Iecienītākā programma), un nospiediet taustiņu **►** vai **OK**, lai ieeitu izvēlnē.
- 4 Nospiediet taustiņu **▲** vai **▼**, lai izvēlētos kanālu numuru, kuru Jūs vēlaties pievienot vai izņemt no saraksta.

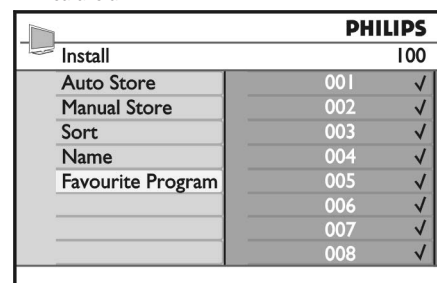

- 5 Darbojieties ar taustiņiem **►** vai **OK**, lai pievienotu vai izņemtu kanālu no saraksta
  - Kad izvēlnes labajā pusē **✓**, kanāls atrodas iecienītāko sarakstā.
  - Kad izvēlnes labajā pusē **✓** netiek izcelts, kanāls neatrodas iecienītāko kanālu sarakstā.

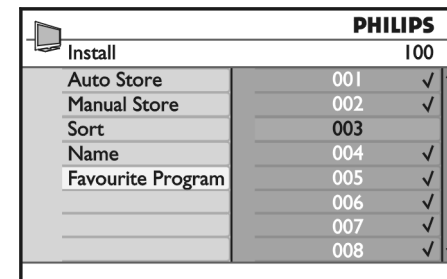

- 6 Nospiediet taustiņu **◀**, lai atgrieztos iepriekšējā izvēlnē.
- 7 Nospiediet taustiņu **[ANALOG MENU]**, lai izietu no izvēlnes.

## KANĀLU NOSAUKŠANA

Jūs varat piešķirt vārdu kanāla cipariem.

- 1 Nospiediet taustiņu **[ANALOG MENU]**, lai izceltu **Main** (Galveno) izvēlni.
- 2 Nospiediet taustiņu ▲ vai ▼, lai izvēlētos **Install** (Instalēt), un nospiediet taustiņu ► vai **OK**, lai ieiētu izvēlnē.

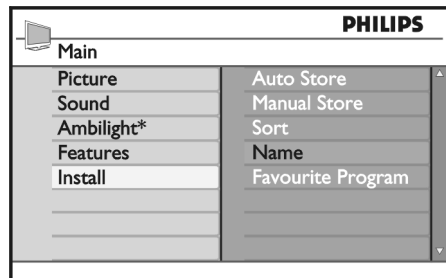

\* Pieejams izmeklētajos modeļos

- 3 Nospiediet taustiņu ▲ vai ▼, lai izvēlētos **Name** (Nosaukums), un nospiediet taustiņu ► vai **OK**, lai ieiētu izvēlnē.

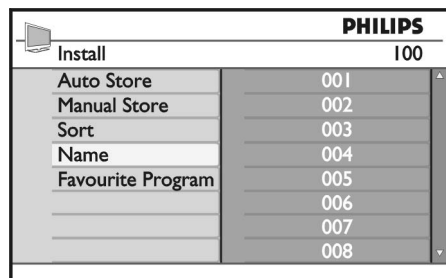

- 4 Nospiediet taustiņu ▲ vai ▼, lai izvēlētos kanālu numuru, kuru vēlaties nosaukt.
- 5 Nospiediet taustiņu ►, lai ieiētu kanāla nosaukuma vietā.
- 6 Nospiediet taustiņu ▲ vai ▼, lai izvēlētos simbolus nosaukumam.
  - Jūs varat lietot virs 5 simboliem nosaukumā
  - Jūs varat virzīties pa nosaukuma vietu nospiežot taustiņus ◀ un ▶.

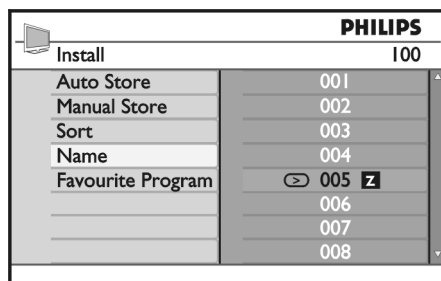

- 7 Nospiediet taustiņu ► vai **OK**, lai saglabātu nosaukumu. Kad tas tiks saglabāts, nosaukums parādīsies ekrāna augšējā kreisajā stūrī.
- 8 Nospiediet taustiņu ◀, lai atgrieztos iepriekšējā izvēlnē.
- 9 Nospiediet taustiņu **[ANALOG MENU]**, lai izietu no izvēlnes.

## ANALOGO KANĀLU AUTOMĀTISKA SASKAŅOŠANA

Jūs varat automātiski meklēt un saglabāt analogos kanālus.

- 1 Ja Jūs esat analogā režīmā, pārslēdzieties uz digitālo režīmu, nospiežot taustiņu **A/D** uz tālvadības pults
- 2 Nospiediet taustiņu **[ANALOG MENU]**, lai izceltu **Main** izvēlni.

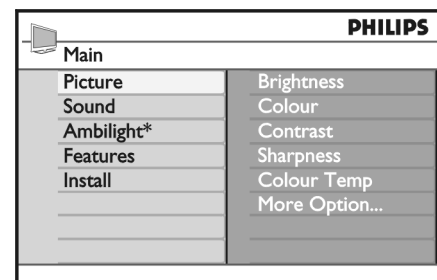

\* Pieejams izmeklētajos modeļos

- 3 Nospiediet taustiņu ▲ vai ▼, lai izvēlētos **Install** (Instalēt), un nospiediet taustiņu ► vai **OK**, lai ieiētu **Install** (Instalēt) izvēlnē.

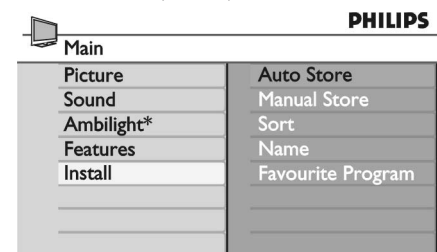

\* Pieejams izmeklētajos modeļos

- 4 Izvēlieties **Auto Store** (Auto uzglabāšana), un nospiediet taustiņu ► vai **OK**, lai automātiski meklētu kanālus. Visi pieejamie kanāli tiek uzglabāti. Automātiskās uzglabāšanas process aizņem pāris minūtes. Sekojošais displejs parāda meklēšanas progresu un atrasto kanālu skaitu. Lai izietu vai pārtrauktu meklēšanu pirms tā ir pabeigta, nospiediet taustiņu **[ANALOG MENU]**.

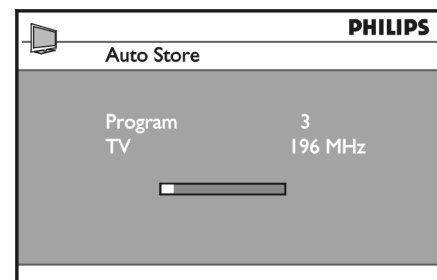

Ja Jūs pārtraucat automātisko uzglabāšanu, ne visi kanāli tiek saglabāti.

Lai uzglabātu visus kanālus, restartējiet automātisko uzglabāšanas atkārtoti.

### Automātiskā skaņojuma sistēma (ATS)

Ja raidītājs vai tīklojums sūta automātiskā veida signālu, programmas tiek numurētas pareizi. Šajā gadījumā, instalācija ir pilnīga. Ja automātiskā veida signāls nav pieejams, Jūs varat lietot Sort (Atlasīt) izvēlni, lai numurētu programmas.

### Automātiskā kanālu instalācija (ACI)

Ja vadu iekārta vai TV kanāls, kas translēts tiek izcelts, parādās programmu saraksts. Ja ACI nav pieejams, kanāli tiek numurēti pēc Jūsu izvēlētas valodas un valsts. Ja ACI nav pieejams, Jūs varat lietot Sort (Atlasīt) izvēlni, lai no jauna numurētu kanālus.

Ievērojiet: Jūs nevarat mainīt valodu vai valsti analogā režīmā. Lai mainītu valodu vai valsti, izejiet no analogā režīma un ieejiet digitālajā režīmā. Vairāk informācijas skatiet sadaļā *Jūsu valodas un atrašanās vietas izvēle* 14.lpp

## ANALOGU KANĀLU MANUĀLA SASKAŅOŠANA

Jūs varat saskaņot analogos kanālus manuāli pa vienam.

- 1 Ja Jūs esat analogā režīmā, pārlēdzieties uz digitālo režīmu, nospiežot taustiņu **A/D** uz tālvadības pults
- 2 Nospiediet taustiņu **[ANALOG MENU]**, lai izceltu **Main** (Galvenā) izvēlni.

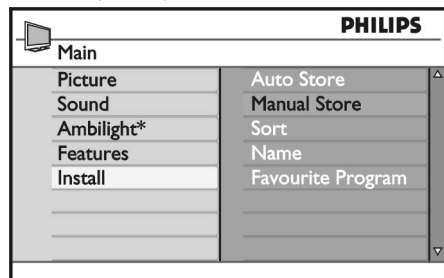

\* Pieejams izmeklētajos modeļos

- 3 Nospiediet taustiņu **▲** vai **▼**, lai izvēlētos **Install** (Instalēt), un nospiediet taustiņu **►** vai **OK**, lai ieiētu **Install** (Instalēt) izvēlnē.
- 4 Izvēlieties **Manual Store** (Manuāla uzglabāšana), un nospiediet taustiņu **►** vai **OK**, lai ieiētu **Manual Store** izvēlnē.

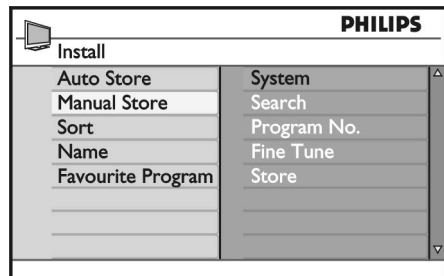

- 5 Nospiediet taustiņu **▲** vai **▼**, lai izvēlētos ierakstu **Manual Store** izvēlnē.

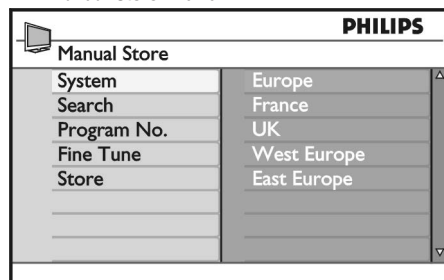

- 6 Ieejiet **System** (Iekārtas) izvēlnē un izvēlieties no sekojošajām iespējām:
  - **Europe** (Eiropa) (automātiskā uztveršana)
  - **France** (Francija) (LL' standarts)
  - **UK** (Lielbritānija) (I standarts)
  - **West Europe** (R-Eiropa) (BG standarts)
  - **East Europe** (A-Eiropa) (DK standarts)
- 7 Nospiediet taustiņu **►** vai **OK**, lai apstiprinātu savu izvēli.
- 8 Ieejiet **Search** (Meklēt) izvēlnē un nospiediet taustiņu **►**, lai sāktu meklēšanu. Kad kanāls ir atrasts, meklēšana beidzas un ja kanāls ir pieejams, nosaukums izceļas. Pārmaiņus ievadiet vajadzīgās programmas frekvenci, nospiežot taustiņus no **0** līdz **9**.
- 9 Ieejiet **Program No.** (Programmas nr.) izvēlnē.
- 10 Nospiediet taustiņus no **0** līdz **9** vai taustiņus **▲** vai **▼**, lai ievadītu numuru, kādu Jūs vēlaties piešķirt kanālam.
- 11 Ja uztvere nav pietiekama, ieejiet **Fine Tune** (Lieliskā saskaņa) izvēlnē nospiediet taustiņu **▲** vai **▼**, lai noregulētu saskaņu.
- 12 Ieejiet **Store** (Uzglabāšana) izvēlnē un nospiediet taustiņu **►** vai **OK**, lai saglabātu Jūsu izmaiņas. Kanāls tagad tiek saglabāts.
- 13 Atkārtojiet iepriekšminētās darbības katram kanālam, kuru vēlaties saglabāt.
- 14 Nospiediet taustiņu **◀**, lai atgrieztos iepriekšējā izvēlnē.
- 15 Nospiediet taustiņu **[ANALOG MENU]**, lai izietu no izvēlnes.

## KANĀLU NUMURĒŠANA NO JAUNA

Jūs varat mainīt ciparu, kas ir piešķirts kanālam.

- 1 Nospiediet taustiņu **[ANALOG MENU]**, lai izceltu **Main** (Galveno) izvēlni.
- 2 Nospiediet taustiņu **▲** vai **▼**, lai izvēlētos **Install** (Instalēt), un piespiediet taustiņu **►** vai **OK**, lai ieiētu izvēlnē.

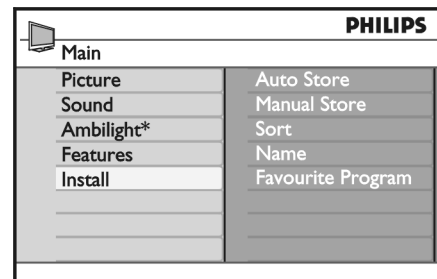

\* Pieejams izmeklētajos modeļos

- 3 Nospiediet taustiņu **▲** vai **▼**, lai izvēlētos **Sort** (Atlasīt), un nospiediet taustiņu **►** vai **OK**, lai ieiētu izvēlnē.

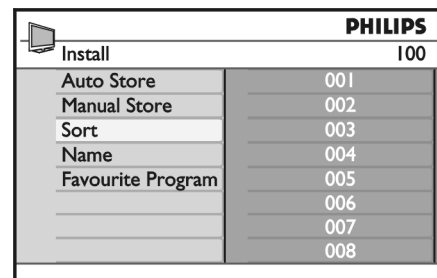

- 4 Nospiediet taustiņu **▲** vai **▼**, lai izvēlētos kanāla numuru, kuru vēlaties mainīt.
- 5 Nospiediet taustiņu **►**, lai ieiētu atlasīšanas režīmā. Ievērojiet, lai kursora bultiņa norāda pa kreisi.

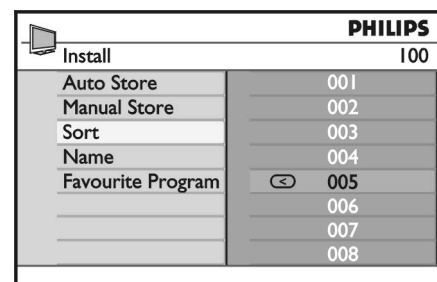

- 6 Nospiediet taustiņu **▲** vai **▼**, lai izvēlētos jauno kanāla numuru, un nospiediet taustiņu **►**, lai apstiprinātu savu izvēli. Ievērojiet, lai kursora bultiņa norāda pa labi.

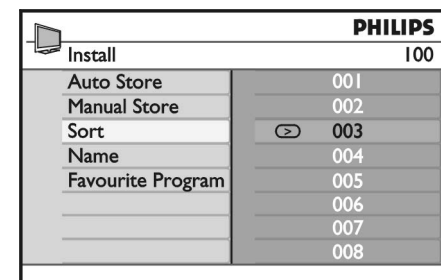

- 7 Atkārtojiet iepriekšminētās darbības katram kanālam, kura numuru vēlaties mainīt.
- 8 Nospiediet taustiņu **◀**, lai atgrieztos iepriekšējā izvēlnē.
- 9 Nospiediet taustiņu **[ANALOG MENU]**, lai izietu no izvēlnes..