

Register your product and get support at
www.philips.com/welcome

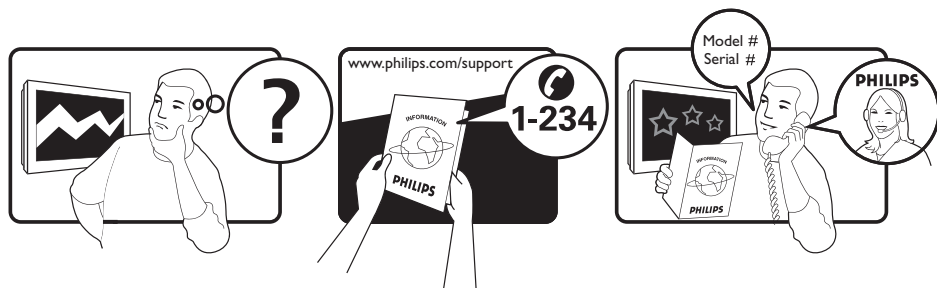

HU HASZNÁLATI ÚTMUTATÓ

PHILIPS



| Country | Number | Tariff |
|-------------|------------------|----------|
| Austria | 0810 000205 | 0.07/min |
| Belgium | 078250145 | 0.06/min |
| Czech Rep | 800142840 | free |
| Denmark | 3525 8759 | local |
| Finland | 09 2311 3415 | local |
| France | 0821 611655 | 0.09/min |
| Germany | 01803 386 852 | 0.09/min |
| Greece | 0 0800 3122 1280 | free |
| Hungary | 0680018189 | free |
| Ireland | 01 601 1777 | local |
| Italy | 840320086 | 0.08/min |
| Luxemburg | 40 6661 5644 | local |
| Netherlands | 0900 8407 | 0.10/min |
| Norway | 2270 8111 | local |
| Poland | 0223491504 | local |
| Portugal | 2 1359 1442 | local |
| Slovakia | 0800004537 | free |
| Spain | 902 888 784 | 0.10/min |
| Sweden | 08 5792 9100 | local |
| Switzerland | 0844 800 544 | local |
| UK | 0870 900 9070 | local |

This information is correct at the time of press.

For updated information, see www.support.philips.com

Tartalomjegyzék

| | | | |
|---|----|--|----|
| Bevezetés | 3 | A digitális csatornákhöz való hozzáférés korlátozásához kapcsolódó beállítások ... | 16 |
| Biztonság | 4 | Az általános illesztőfelület csatlakozónyílás használata..... | 16 |
| A televízió vezérlőgombjai és csatlakozói | 5 | A kedvenc csatornák listáinak összeállítása | 17 |
| Kezdeti lépések | 6 | Szoftver automatikus frissítése | 18 |
| A készülék falra szerelése..... | 6 | Szoftver verziójának megjelenítése..... | 18 |
| A tápkábel és az antenna csatlakoztatása.. | 6 | A szoftverletöltésekkel kapcsolatos tudnivalók..... | 18 |
| A készülék bekapcsolása | 6 | Új szoftver letöltése..... | 18 |
| Elemek behelyezése a távirányítóba | 6 | A Beállítások menü használata | 19 |
| A távirányító funkciói | 7 | Programlisták letöltése | 20 |
| A készülék első bekapcsolása | 9 | Digitális teletext használata | 21 |
| Visszatérés a telepítés menübe..... | 9 | Analog teletext digitális módban..... | 21 |
| Az információs sáv értelmezése | 10 | Feltételes hozzáférés használata | 22 |
| Digitális tévénézés és rádiózás | 11 | Analóg csatornák automatikus behangolása | 23 |
| A tárolt csatornák sorrendjének módosítása | 11 | Analóg csatornák kézi behangolása | 24 |
| Új TV-csatornák és rádióállomások keresése..... | 11 | Csatornák átszámozása | 25 |
| TV-csatornák és rádióállomások beállítása | 12 | Csatornák elnevezése | 26 |
| Új csatornák és állomások hozzáadása a listához | 12 | Kedvenc csatornák kiválasztása | 27 |
| Csatornák újratelepítése..... | 12 | Csatornák hozzáadása és eltávolítása a kedvencek listájából | 27 |
| Digitális csatornák kézi beállítása..... | 13 | Az időzítő beállítása | 28 |
| TV-vétel tesztelése..... | 13 | Csatornák zárolása (Gyerekefelügyelet) | 29 |
| Nyelv és terület beállítása | 14 | PIN-kód létrehozása gyerekek felügyeletéhez | 29 |
| Nyelv és terület beállítása..... | 14 | Csatornák zárolása és engedélyezése | 29 |
| Kívánt nyelv visszaállítása..... | 14 | PIN-kód megváltoztatása gyerekek felügyeletéhez | 30 |
| Nyelvi beállítások almenü | 14 | Összes csatorna zárolása és engedélyezése | 30 |
| Területi beállítások almenü | 15 | | |
| A digitális csatornákhöz való hozzáférés korlátozása | 16 | | |
| PIN-kód használata..... | 16 | | |
| A PIN-kód módosítása | 16 | | |

**Oldalsó kezelőgombok zárolása
(Gyerekszár) 31**

**Az Ambilight technológia
használata 32**

Az Ambilight funkció be- és kikapcsolása 32

Ambilight beállítások módosítása 32

Képi és hangbeállítások módosítása . 33

Képi beállítások 33

Hangbeállítások 33

**A Smart kép és a Smart hang
használata 35**

A Smart kép használata 35

A Smart hang használata 35

Képfarmátumok 36

A teletext használata 37

**A készülék használata nagy felbontású
módban 39**

HD (nagy felbontású) eszköz
csatlakoztatása a TV-készülékhez 39

Képi és hangbeállítások módosítása HD
módban 39

Képi beállítások HD módban 39

Hangbeállítások HD módban 39

A TV in HD (TV HD-ben) mód beállítása
..... 39

Megjelenítés natív 1080 módban 40

Támogatott formátumok 40

Az Auto HDMI funkció használata 41

HDMI 1.3a CEC 41

**A készülék használata számítógépes
monitorként 42**

Számítógép csatlakoztatása a TV-
készülékhez 42

Képi és hangbeállítások módosítása
számítógépes módban 42

Képi beállítások számítógépes módban ... 42

Hangbeállítások számítógépes módban ... 42

A TV in PC (TV PC-ben) mód beállítása. 42

Támogatott számítógépes felbontások 42

Hibaelhárítás 43

Környezetvédelmi tudnivalók 45

Bevezetés

Köszönjük, hogy megvásárolta ezt a televíziókészüléket. Ebben az útmutatóban a televíziókészülék üzembe helyezéséhez és működtetéséhez szükséges információkat találja.



Ha az útmutató elolvasása után további kérdése van, vegye fel a kapcsolatot a helyi Philips ügyfélszolgálattal vagy szervizközponttal. A telefonszámokat és címeket a TV-készülékhez mellékelt világarancia füzetben találja.

Termékinformáció

A termék modell- és sorozatszama a készülék hátlapján és bal oldalán, illetve a készülék dobozán található.

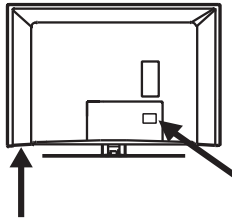

Termékszolgáltatások

Megjegyzés: Csak bizonyos típusú modelleknél érhető el



A képernyő megóvása

1. Csak az állványra vagy falra való rögzítés és csatlakoztatás befejeztével távolítsa el a védőfóliát.
2. A televízió képernyőjének tisztításához csak a mellékelt puha törlőkendőt használja.
3. Ne használjon túlságosan átnedvesített törlőkendőt. Ne használjon acetont, toluolt vagy alkoholt a TV-készülék tisztításához. Biztonsági okokból a készülék tisztítása előtt mindig húzza ki a tápkábel az aljzatból.

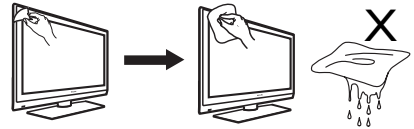

4. Ne érintse, ne nyomja, ne dörgölje, és ne üsse meg a képernyőt kemény tárggyal, mert ez karcosítást vagy a képernyő végleges megrongálódását okozhatja.

Biztonság

1. 25 kg-nál nehezebb tévékészülék felemeléséhez és szállításához két ember szükséges. A készülék helytelen kezelése súlyos sérülést okozhat.
2. Ha a tévékészüléket valamely felületre lehelyezi, ügyeljen rá, hogy az vízszintes legyen, és bírja el a készülék súlyát.
3. A TV-készülék falra való rögzítése hozzáférést igényel, így azt csak az arra képzett személy végezheti el. Ne próbálja meg egyedül elvégezni a műveletet. A Philips a készülék helytelen felszereléséért és a felszerelésből származó sérülésekért nem vállal felelősséget.
4. A TV-készülék megfelel a VESA falra rögzítési szabványnak. A készülék falra rögzítésére szolgáló, VESA szabványnak megfelelő tartópolcra lépjen kapcsolatba a helyi viszonteladóval. A tévékészülék falra szerelése előtt ellenőrizze, hogy a fal elbírja-e a készülék súlyát.
5. Bárhová helyezi vagy függeszti a tévékészüléket, ügyeljen rá, hogy a levegő szabadon áramolhasson a szellőzőnyílásokon keresztül. Ne helyezze a készüléket zárt területre.
6. Ne helyezzen nyílt lángot, például égő gyertyát a TV-készülék közelébe.
7. Ne tegye ki a készüléket vagy a távirányító elemeit hőhatásnak, közvetlen napfénynek, esőnek vagy nedvességnek.

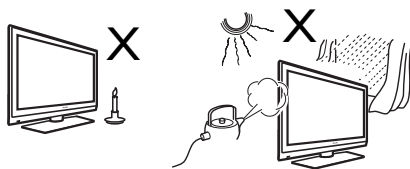

8. Ne helyezzen vízzel töltött vázát a készülék tetejére vagy közelébe. A készülékbe ömlő víz áramütést okozhat.

Ne használja a TV-készüléket, ha víz érte. Azonnal húzza ki a készülék tápkábelét a csatlakozóból, és ellenőriztesse a készüléket egy tévészerelővel.

9. Villámásokkal járó viharos időben ne érintse meg a tévékészüléket, a tápkábelt és az antennát.
10. Ne hagyja a készüléket készenléti módban hosszabb ideig. Húzza ki inkább a készülék tápkábelét a csatlakozóból.
11. A TV-készülék mindig csatlakoztatva van a konnektorhoz. A TV-készülék áramellátása a következő módon szakítható meg:
 - húzza ki a tápkábelt a TV-készülék hátuljából, vagy
 - húzza ki a tápkábelt a konnektorból.Ügyeljen rá, hogy a tápkábel és a konnektor mindig könnyen elérhető legyen, hogy a TV-készüléket áramtalanítani tudja.
12. A tápkábelt a dugasznál, és ne a vezetéknel fogva húzza ki.

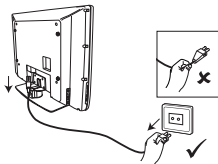

13. Ellenőrizze, hogy a tápkábel megfelelően csatlakozik-e a tévékészülék tápcsatlakozó aljzatába és a fali aljzatba.
14. Ha a készüléket talpazatra vagy tartókarra rögzítették, ellenőrizze, hogy a készülék forgatásánál a tápkábel nem feszül-e meg. A tápkábel megfeszülése a csatlakozás meglazulását, rövidzárlatot és tüzet okozhat.
15. Ellenőrizze, hogy az otthonában elérhető hálózati feszültség megfelel-e a TV-készülék hátulján lévő címkén feltüntetett feszültségértéknek.

A televízió vezérlőgombjai és csatlakozói

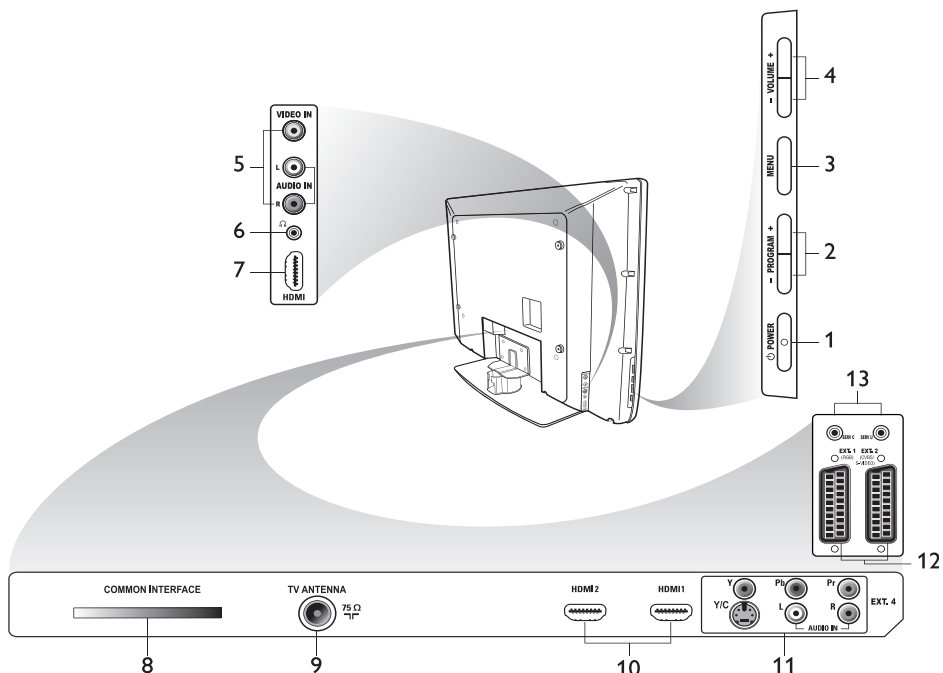

1. **⏻ TÁPKAPCSOLÓ**
A készülék be- és kikapcsolása. Az elektromos hálózatról való lecsatlakozáshoz húzza ki a kábelt a készülék hátoldalán lévő csatlakozó aljzataból, vagy húzza ki a dugaszt a fali aljzataból.
2. **- PROGRAM +**
Csatorna kiválasztása.
3. **MENÜ**
Menük megjelenítése és bezárása.
4. **- HANGERŐ +**
Hangerő csökkentése és növelése.
5. **Audio Video**
Fényképezőgép vagy videokamera csatlakoztatása.
6. **Fejhallgató** 
Fejhallgató csatlakoztatása. Ha a készülékhez fejhallgató csatlakozik, a némítás funkció nem működik.
7. **Oldalsó HDMI**
Külső berendezés (beleértve a nagy felbontású eszközöket) csatlakoztatása.
8. **Általános illesztőfelület (CI) csatlakozónylás**
Feltételes hozzáférést biztosító kártya (például kábelkártya vagy smart kártya) csatlakoztatása.
9. **TV-antenna**
TV-antenna dugasz csatlakoztatása.
10. **HDMI**
Külső berendezés (beleértve a nagy felbontású eszközöket) csatlakoztatása. Egyes modelleken három HDMI csatlakozó található.
11. **EXT 4 Y/C és EXT 4 YPbPr**
Külső eszköz csatlakoztatása. Egyszerre csak egy videocsatlakozó használható.
12. **EXT 1 (RGB) és EXT 2 (CVBS/S-VIDEO)**
Külső eszköz csatlakoztatása.
13. **Javitásnál használatos (ne csatlakoztasson ide fejhallgatót).**

Kezdeti lépések

A készülék falra szerelése

A TV-készülék megfelel a VESA falra rögzítési szabványnak. A készülék falra rögzítésére szolgáló, VESA szabványnak megfelelő tartópolcért lépjen kapcsolatba a helyi viszonteladóval.

A készülék falra való rögzítése előtt csatlakoztassa a kábeleket a készülékhez.

Győződjön meg róla, hogy a fal és a készülék hátoldala között legalább 30 mm a távolság. Ha a készülékben mélynyomó is van, további 10 mm szükséges az optimális hangzashoz.

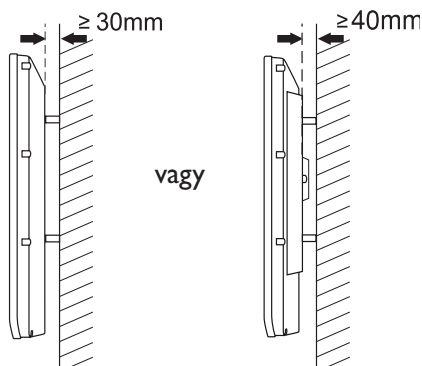

A tápkábel és az antenna csatlakoztatása

Az antenna dugaszátás a tápkábelt dugja be ütközésig a TV alján lévő megfelelő aljzatokba a fali aljzathoz való csatlakoztatás előtt.

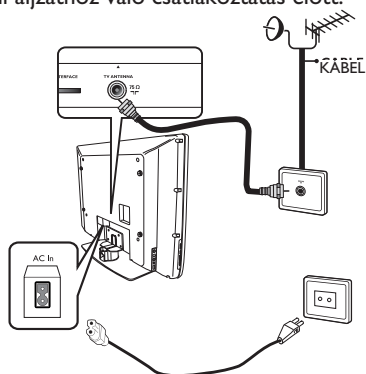

A készülék bekapcsolása

A készülék bekapcsolásához nyomja meg az oldalsó vezérlőgombok között található **TÁPKAPCSOLO** gombot. Kék jelzőfény kapcsol be, és néhány másodperc múlva kivilágosodik a képernyő.

Ha a készülék készenléti állapotban marad, a jelzőfény továbbra is pirosan világít.

Nyomja meg az oldalsó vezérlőgombok között található **PROGRAM +/-** gombot, vagy a távirányítón lévő **P +/-** gombot.

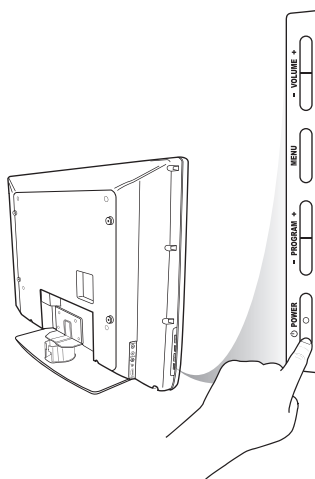

Elemek behelyezése a távirányítóba

Helyezze be az elemeket a távirányítóba ügyelve az elemek + és - pólusának helyes elhelyezésére. A helyes elhelyezés a távirányító belsejében látható.

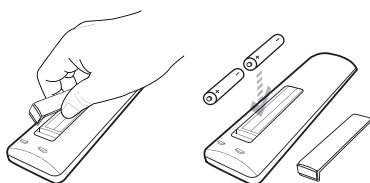

A távirányító funkciói

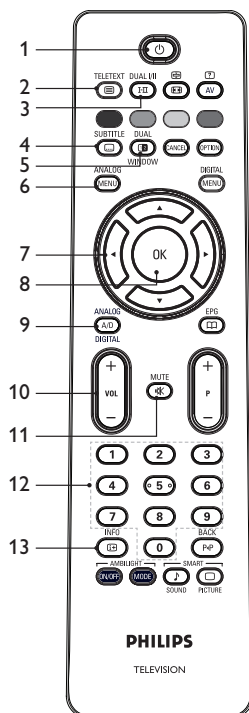

1. **⏻ Készenléti állapot**
A készülék készenléti állapotba való kapcsolása és bekapcsolása. A bekapcsolás a **0** – **9**, a **P +/-**, vagy a **AV** gombokkal is történhet.
2. **TELETEXT**
Ⓜ Teletext
A teletext használatával kapcsolatos tájékoztatás: *A teletext használata (37. oldal).*
3. **DUAL I/II**
Ⓜ Hang mód
A csatornák átállítása **Mono módba Stereo** vagy **Nicam Stereo** módból.
– Kétnyelvű műsorokhoz válassza a **Dual I** vagy **Dual II** lehetőséget a sugárzott jelnek megfelelően.
– Digitális módban az **I-II** gomb listát jelenít meg a választható szinkronnyelvekről.

4. **SUBTITLE**
Ⓜ Feliratok
Feliratok be- és kikapcsolása digitális módban.
5. **DUAL WINDOW**
Ⓜ Teletext (Kettős ablak)
A teletext használatával kapcsolatos tájékoztatás: *A teletext használata (37. oldal).*
6. **ANALOG**
Ⓜ Analóg menü
A TV-menübe való be- és kilépés analóg módban.
7. **▲, ▼, ◀, ▶**
A menüpontok kiválasztása és módosítása.
8. **Ⓜ OK**
Beállítások megerősítése és a programok listájának megjelenítése digitális módban.
9. **A/D**
Analóg/Digitális
Váltás az analóg és a digitális mód között.
10. **+ VOL –**
Hangerő csökkentése és növelése.
11. **MUTE**
Ⓜ Némítás
A hangszóró hangjának be- és kikapcsolása.
12. **0 – 9** Numerikus gombok
Az adók számának közvetlen bevitel. Kétszámjegyű programhely esetén a második számjegyet röviddel az első számjegy után kell megnyomni, az elválasztó vonal megjelenése előtt.
13. **INFO**
Ⓜ Képernyőadatok
– Információs sáv megjelenítése és elrejtése **Digitális** módban. További tájékoztatás: *Az információs sáv értelmezése (10. oldal).*
– **Analóg** üzemmódban a programszám, a hangzási mód, az óra és az időzítő hátralévő idejének megjelenítése és elrejtése.

A távirányító funkciói (folytatás)

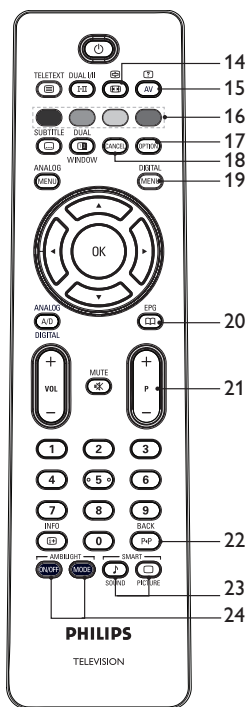

14. **Képformátum**
A képformátum módosítása. További tájékoztatás: *Képformátumok* (36. oldal).

15. **Forráslista**
A TV vagy külső eszköz megtekintésére használható források listájának megjelenítése.

16. **Teletext színek**
A teletext használatával kapcsolatos tájékoztatás: *A teletext használata* (37. oldal).

17. **Beállítások**
A beállítások használatával kapcsolatos tudnivalók: *Az Beállítások menü használata* (19. oldal).

18. **Mégsem**
Digitális módban kilépés a teletextből. Ezzel a gombbal lehet kilépni a teletextből, ha erre nincs lehetőség színes gombbal.

19. **Digitális menü**
Digitális módban a digitális menü megjelenítése és az abból való kilépés.

20. **Programlisták**
Programlisták letöltése. További tájékoztatás: *Programlisták letöltése* (20. oldal).

21. **+ P – Program**
Az előző vagy a következő TV-csatorna kiválasztása.

22. **VISSZA**
Váltás a korábban és a most nézett csatorna között. Ez a gomb a csatornák elnevezésénél szerkesztésre és visszalépésre is használható.

23. **Smart kép és hang**
Az előre megadott kép- és hangbeállítások váltogatása. További tájékoztatás: *A Smart kép és a Smart hang használata* (35. oldal).

24. **Ambilight**
Csak az Ambilight funkciós készülékeknél használható.
– ON/OFF (BE/KI): Ambilight be- és kikapcsolása.
– MODE (MÓD): Ambilight üzemmód kiválasztása.

A készülék első bekapcsolása

A készülék első bekapcsolásakor a készülék digitális módban van, és a következő menü jelenik meg a képernyőn.

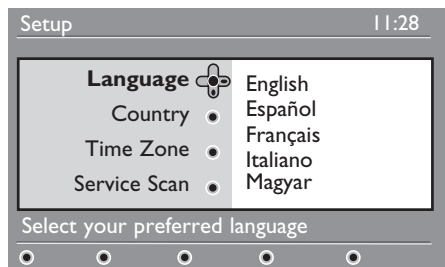

Nyelv, ország és időzóna kiválasztása

1. A ► gombbal lépjen be a **Language** (Nyelv) menübe, majd a ▲ és a ▼ gombbal válassza ki a kívánt nyelvet.
2. Az **OK** gombbal erősítse meg a választást.



3. A ▲ és a ▼ gombbal jelölje ki az **Ország** vagy **Időzóna** elemet, majd a ► gombbal adja meg az **Ország** vagy **Időzóna** elem értékét. Megjegyzés: Ha nem jó országot választ, a csatornák számozása nem fog megfelelni az országban használt szabványnak. Kevesebb szolgáltatás érhető el, vagy egyáltalán nem érhető el szolgáltatás.

4. A ▲ és a ▼ gombbal állíthatja be az **Ország** és az **Időzóna elem értékét**.
5. Az **OK** gombbal erősítse meg a választást.
6. A ▼ gombbal válassza ki a **Szolgáltatások áttekintése** elemet.
7. Nyomja meg az **OK** gombot a telepítés megkezdéséhez. A készülék megkeresi az elérhető analóg és digitális csatornákat.
8. Ha a készülék nem észlel digitális csatornát, váltson az **A/D** gombbal analóg üzemmódba.

Visszatérés a telepítés menübe

Ezzel az eljárással a digitális és az analóg üzemmód beállításai is visszaállnak a gyári alapértékekre.

1. Tartsa lenyomva öt másodpercig a TV-készülék oldalsó vezérlőgombjai közül a **MENÜ** gombot. A képernyőn megjelenik egy menü.
2. Válassza ki a nyelvet, az országot és az időzónát, ahogy azt a készülék első bekapcsolásánál tette.





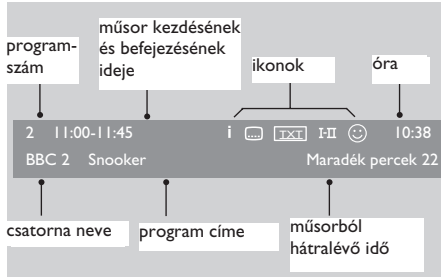



Az információs sáv értelmezése

Digitális program kiválasztásánál a képernyő felső részén megjelenik egy információs sáv. A sáv néhány másodperc múlva eltűnik.



Az információs sávban a csatorna száma, a csatorna neve, a műsor címe, a műsor kezdésének ideje, a műsor végének ideje, az óra és az aktuális műsorból hátralévő idő látható.

Az információs sávban megjelenő ikonok értelmezése





- **i** A műsorral kapcsolatban további információk is elérhetők. A további információk megjelenítéséhez nyomja meg egyszer az  gombot. Az információk eltüntetéséhez nyomja meg újból az  gombot.
-  Elérhető feliratok. A feliratokat a  gombbal lehet elérni. Egy másik lehetőség: az  gombbal lépjen be az options (beállítások) menübe, és ott válassza a subtitles (feliratok) elemet.
-  Analóg teletext érhető el digitális módban.
- **I-II** További nyelvek érhetőek el. Egy másik nyelv kiválasztása az  gombbal történik. Lépjen be az  gombbal a beállítások menübe
- ☺ A szimbólum színe (vörös, zöld, sárga vagy kék) a kiválasztott kedvencek listára utal.

Megjegyzés: Egy fehér ☺ ikon jelenik meg, ha a csatorna legalább egy nem aktív kedvencek listában is szerepel.



Digitális tévzés és rádiózás

A tárolt csatornák sorrendjének módosítása



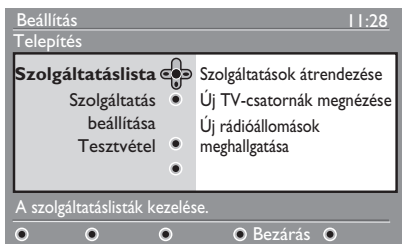

Lehetőség van a tárolt digitális csatornák és rádióállomások sorrendjének módosítására.

1. Analóg mód használata esetén váltson át digitális módba a távirányító  gombjával.
2. A  gombbal jelenítse meg a telepítés menüt.
3. A  gombbal válassza ki a **Telepítés** elemet, és nyomja meg kétszer a  gombot a **Szolgáltatáslista** elem kiválasztásához.

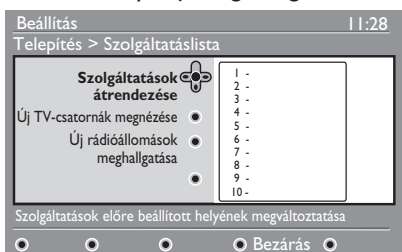

4. A  és a  gombbal válassza a **Szolgáltatások átrendezése** elemet, és nyomja meg a  gombot.













5. A  és a  gombbal jelölje ki a kívánt csatornát.
6. Aktiválja a csatornát az  gombbal. A kiválasztott csatorna eltávolításához nyomja meg a **piros** gombot.
7. A  és a  gombbal válassza ki a csatorna új számát.

8. A zöld gombbal erősítse meg a választást. A csere művelete befejeződött.
9. Ismétlje addig az előző lépéseket, amíg a csatornák a kívánt sorrendbe nem kerülnek.
10. A  gombbal térjen vissza az előző menübe.

11. A  gombbal lépjen ki a menüből.

Új TV-csatornák és rádióállomások keresése





A készülék telepítése után ellenőrizheti a műsorszolgáltató által sugárzott TV-csatornák és rádióállomások elérhetőségét.

1. Analóg mód használata esetén váltson át digitális módba a távirányító  gombjával.
2. A  gombbal jelenítse meg a telepítés menüt.
3. A  gombbal válassza ki a **Telepítés** elemet, és nyomja meg kétszer a  gombot a **Szolgáltatáslista** kiválasztásához.
4. A  és a  gombbal válassza ki az **Új TV-csatornák megnézése** vagy az **Új rádióállomások meghallgatása** elemet.
5. Ha új szolgáltatások érhetőek el, a  gombbal lépjen be a szolgáltatások listájába, amelyben a  és a  gombbal mozoghat. További tájékoztatás új szolgáltatások hozzáadásáról a kedvenc csatornák listájához: *Új csatornák és állomások hozzáadása a listához* (12. oldal).
6. A  gombbal térjen vissza az előző menübe.
7. A  gombbal lépjen ki a menüből.



TV-csatornák és rádióállomások beállítása

Új csatornák és állomások hozzáadása a listához

A telepítés kezdeti lépései után lehetőség nyílik a szolgáltató által sugárzott TV-csatornák és rádióállomások megkeresésére.

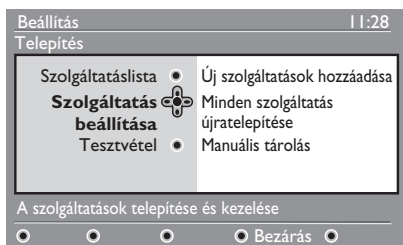
1. Analóg mód használata esetén váltson át digitális módba a távirányító  gombjával.
2. A  gombbal jelenítse meg a telepítés menüt.
3. A  gombbal válassza ki a **Telepítés** elemet, és nyomja meg a  gombot.



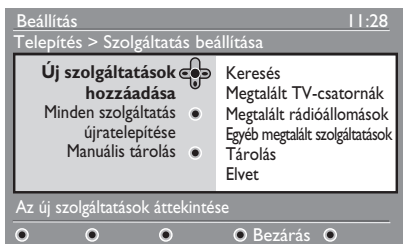

4. Válassza ki a **Szolgáltatás beállítása** elemet, és nyomja meg a  gombot.
5. Nyomja meg a  gombot új szolgáltatás hozzáadásához, és az  gombbal kezdje meg a telepítést.









A készülék megkezdja a keresést. Az újonnan talált csatornák bekerülnek a csatornalista menübe. A képernyőn nyomon követheti a telepítés állapotát és a talált csatornák számát.

6. A keresés befejeztével az  gombbal lehet elfogadni az új szolgáltatásokat.





7. A  gombbal térjen vissza az előző menübe.
8. A  gombbal lépjen ki a menüből.

Csatornák újratelepítése

Ebben a menüben lehetőség nyílik az összes digitális TV-csatorna és rádióállomás újratelepítésére.

1. Analóg mód használata esetén váltson át digitális módba a távirányító  gombjával.
2. A  gombbal jelenítse meg a telepítés menüt.
3. A  gombbal válassza ki a **Telepítés** elemet, és nyomja meg a  gombot.
4. Válassza ki a **Szolgáltatás beállítása** elemet, és nyomja meg a  gombot.
5. Válassza ki a **Minden szolgáltatás újratelepítése** elemet, és nyomja meg a  gombot.



6. Nyomja meg az  gombot a telepítés megkezdéséhez. A digitális szolgáltatások keresése megkezdődik. A szolgáltatásokat automatikusan tárolja a készülék. A keresés befejezése után a menüben a talált digitális szolgáltatások száma látható.
7. Nyomja meg az  gombot a szolgáltatások mentéséhez.
8. A  gombbal térjen vissza az előző menübe.
9. A  gombbal lépjen ki a menüből.

TV-csatornák és rádióállomások beállítása (folytatás)

Digitális csatornák kézi beállítása

A szolgáltatások kézi keresése a kívánt csatorna frekvenciájának beírásával történik.

1. Analóg mód használata esetén váltson át digitális módba a távirányító gombjával.

2. A gombbal jelenítse meg a telepítés menüt.
3. Válassza ki a **Szolgáltatás beállítása** elemet, és nyomja meg a ► gombot.
4. Válassza ki a **Manuális tárolás** elemet, és nyomja meg a ► gombot.

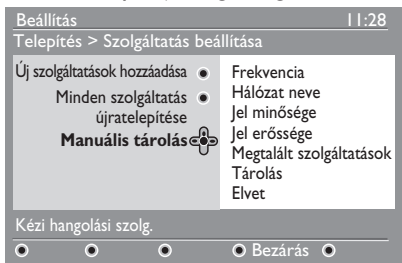

5. A gombokkal adja meg a kívánt csatorna frekvenciáját, és nyomja meg az gombot a kereséshez.
6. A keresés befejeztével az gombbal lehet elfogadni az új szolgáltatásokat.
7. A ◀ gombbal térjen vissza az előző menübe.
8. A gombbal lépjen ki a menüből.

TV-vétel tesztelése

Ez a menü lehetőséget nyújt az antennán keresztül érkező jel erősségének ellenőrzésére.

1. Digitális módban a gombbal jelenítse meg a telepítés menüt.
2. A ▼ gombbal válassza ki a **Telepítés** elemet, és nyomja meg a ► gombot.





3. A ▼ gombbal válassza ki a **Tesztvétel** elemet, és nyomja meg a ► gombot. A program frekvenciája, a hálózat neve, a jel minősége és a jel erőssége megjelenik a képernyőn.
4. A ► gombbal válassza ki a **Frekvencia** elemet, és a gombokkal írja be az ellenőrizni kívánt digitális csatorna frekvenciáját.
 - A ► gombbal lépkedhet a karakterhelyek között.
 - Ha a tesztvétel gyenge jelerősséget mutat, hangolja be vagy használjon jobb antennát. A legjobb eredmény eléréséhez forduljon szakemberhez.
5. A frekvencia beütése után lépjen ki az gombbal a **Frekvencia** menüből.
6. A ◀ gombbal térjen vissza az előző menübe.
7. A gombbal lépjen ki a menüből.



Nyelv és terület beállítása

Lehetőség nyílik a nyelv, ország és időzóna megadására.





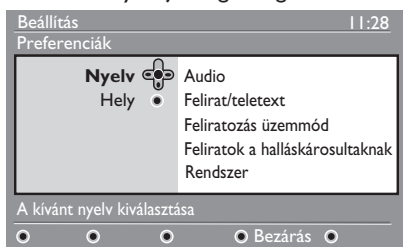

Nyelv és terület beállítása

1. Analóg mód használata esetén váltson át digitális módba a távirányító  gombjával.

2. A  gombbal jelenítse meg a telepítés menüt.

3. A  gombbal válassza ki a **Preferenciák** elemet, és nyomja meg a  gombot.













4. Válassza ki a **Nyelv** vagy **Hely** elemet, és nyomja meg a  gombot.
5. A  és a  gombbal válassza ki a kívánt elemet, és a  gombbal lépjen be az elemhez tartozó almenübe.
6. Adja meg a kívánt értékeket, és lépjen ki az  vagy a  gombbal.
7. A  gombbal térjen vissza az előző menübe.

8. A  gombbal lépjen ki a menüből.

Kívánt nyelv visszaállítása

Ha rossz nyelvet választott, és nem érti a kiválasztott nyelvet, a következő lépésekkel állíthatja vissza a kívánt nyelvet.

1. A  gombbal lépjen ki a menüből.
2. A  gombbal jelenítse meg újból a menüt.

3. A  gombbal válassza ki a menü második elemét.
4. A  gombbal lépjen át a menü következő szintjére.
5. Nyomja meg a  gombot, majd a  gombot a menü ötödik elemének kiválasztásához.
6. A  gombbal lépjen át a menü következő szintjére.
7. A  és a  gombbal válassza ki a kívánt nyelvet.
8. Az  gombbal erősítse meg a választást.
9. A  gombbal lépjen ki a menüből.

Nyelvi beállítások almenü

Az alábbi lista a nyelvi beállítások almenü elemeit tartalmazza.

- **Audio:** Hang nyelvi beállításának megadása.
- **Felirat/teletext:** Felirat és teletext nyelvének megadása.
- **Feliratozás üzemmód:** Feliratok bekapcsolása, kikapcsolása, vagy automatikus kezelése. Automatikus mód használata esetén akkor jelennek meg a feliratok, ha az eredeti hangjellel együtt érkeznek.
- **Feliratok halláskárosultaknak:** Feliratok be és kikapcsolása halláskárosultak számára. A funkció csak akkor használható, ha része az adásnak.
- **Rendszer:** A menü nyelvének kiválasztása.

Nyelv és terület beállítása (folytatás)

Területi beállítások almenü

Az alábbi lista a területi beállítások almenü elemeit tartalmazza.

- **Ország:** Tartózkodási hely kiválasztása.
- **Időzóna:** A tartózkodási helynek megfelelő időzóna kiválasztása.



A nyelv választása független az ország választásától.

Vigyázat: Ha nem jó országot választ, a csatornák számozása nem feltétlenül fog megfelelni az országban használt szabványnak. Így előfordulhat, hogy kevesebb szolgáltatást lehet fogni, vagy egyáltalán nem érhető el szolgáltatás.



A digitális csatornákhöz való hozzáférés korlátozása

Lehetőség nyílik a digitális csatornákhöz való hozzáférés korlátozására

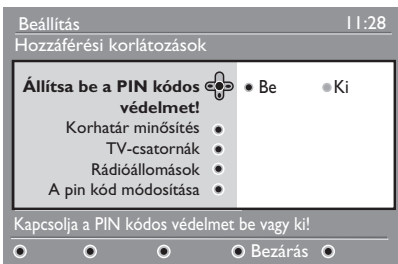

PIN-kód használata

1. Analóg mód használata esetén váltson át digitális módba a távirányító  gombjával.
2. A  gombbal jelenítse meg a beállítás menüt.
3. A ▼ gombbal válassza ki a **Hozzáférési korlátozások** elemet, és nyomja meg a ► gombot.
4. A ► gombbal lépjen be az **Állítsa be a PIN kódos védelmet!** menübe.



5. A ◀ és a ► gombbal válassza ki a **Be** elemet, és lépjen ki az  gombbal.
Figyelmeztetés: PIN-kód használata esetén programozott felvétel beállításakor meg kell adni a PIN-kódot.
6. A ◀ gombbal térjen vissza az előző menübe.
7. A  gombbal lépjen ki a menüből.

A PIN-kód módosítása

1. Analóg mód használata esetén váltson át digitális módba a távirányító  gombjával.
2. A  gombbal jelenítse meg a telepítés menüt.
3. A ▼ gombbal válassza ki a **Hozzáférési korlátozások**, elemet, és nyomja meg a ► gombot.

4. A ▼ gombbal válassza ki a **A pin kód módosítása** elemet.
5. A ► gombbal lépjen be a **A pin kód módosítása** menübe.
6. Kövesse a képernyőn megjelenő utasításokat a PIN-kód módosításához.

A PIN-kód alapértelmezett értéke 1234.

Ha elfelejtette a PIN-kódot, visszaállíthatja az alapértelmezett PIN-kódot a 0711 univerzális kód beütésével.

A digitális csatornákhöz való hozzáférés korlátozásához kapcsolódó beállítások

Az alábbi lista a hozzáférés korlátozása almenü elemeit tartalmazza.

- **Korhatár minősítés**
Korhatár kiválasztása műsorok blokkolásához. Ez a funkció csak a korhatár-besorolással sugárzott műsoroknál használható.
- **TV-csatornák**
A blokkolni kívánt TV-csatorna kiválasztása.
- **Rádióállomások**
A blokkolni kívánt rádióállomás kiválasztása.
- **A pin kód módosítása**
A PIN-kód módosítása.



Az általános illesztőfelület csatlakozónyílás használata

A készüléken általános illesztőfelület (CI) csatlakozó található. A CI csatlakozó használatával kapcsolatos tájékoztatás:





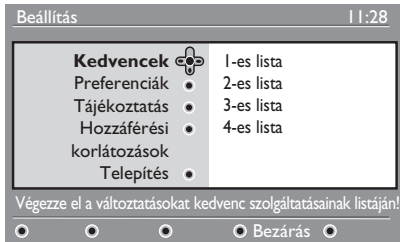

Feltételes hozzáférés használata (22. oldal).

A kedvenc csatornák listájának összeállítása





Lehetőség van négy lista létrehozására a kedvenc TV-csatornákból és rádióállomásokból.

1. Analóg mód használata esetén váltson át digitális módba a távirányító  gombjával.
2. A  gombbal jelenítse meg a beállítás menüt.







3. A  gombbal lépjen be a **Kedvenc** menübe.
4. A  és a  gombbal válassza ki az **1-es lista**, **2-es lista**, **3-as lista** vagy **4-es lista** elemet, és nyomja meg a  gombot.
5. A  és a  gombbal válassza ki a kívánt elemet.
6. A  gombbal lépjen be az almenübe.





A következő lista a **Kedvenc** menü elemeit mutatja be.

- **Név:** Lista elnevezése. A  és a  gombbal mozoghat a kijelzőn.
- A **P + / -** gombbal választhatja ki a karaktereket. A név legfeljebb 16 karakterből állhat.
- A  gombbal módosíthatja a karaktereket.
- A név megadása után lépjen ki az  gombbal.

- **TV-csatornák kiválasztása**
TV-csatorna hozzáadása a listához.

- A  és a  gombbal válassza ki az TV-csatornát.
- Az  gombbal erősítse meg a választást.
- Lépjen ki a  gombbal.

- **Rádióállomások kiválasztása**
Rádióállomások hozzáadása a listához.

- A  és a  gombbal válassza ki a rádióállomást.
- Az  gombbal erősítse meg a választást.
- Lépjen ki a  gombbal.

- **Az összes szolgáltatás hozzáadása**
Az összes elérhető szolgáltatás hozzáadása a listához.

- Nyomja meg az  gombot.

- **Az összes szolgáltatás eltávolítása**
Az összes szolgáltatás eltávolítása a listából.

- Nyomja meg az  gombot.

Szoftver automatikus frissítése

Lehetőség van új szoftver telepítésére és a meglévő szoftver verziójának megjelenítésére.

Szoftver verziójának megjelenítése

1. Analóg mód használata esetén váltson át digitális módba a távirányító  gombjával.

2. A  gombbal jelenítse meg a telepítés menüt.

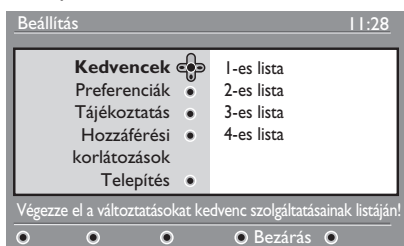

3. Nyomja meg a ▼ gombot, majd nyomja meg kétszer a ► gombot a **Tájékoztató** elem kiválasztásához. A szoftver verziója megjelenik a képernyőn.

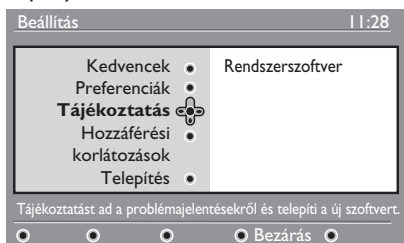

A szoftverletöltésekkel kapcsolatos tudnivalók

A szoftverletöltés menü a szoftver leírását, továbbá a letöltés idejét és dátumát tartalmazza.

Az új szoftver frissítheti menüket és új funkciókat adhat a menükhöz. Azonban az új szoftver nem befolyásolja a TV működését.

Amikor elérhetővé válik egy új szoftver, érdemes elfogadni és letölteni az új szoftvert.

A letöltés elfogadása után a szoftver letöltése egy meghatározott nap meghatározott időpontjában történik.

A letöltés időpontjában a készüléklet készenléti állapotba kell kapcsolni.

Ha a letöltés során probléma lép fel, a készülék tájékoztat a szoftver letöltési időpontjának új időzítéséről. Nyomja meg az  gombot a készülék normál üzemmódjába való visszatéréshez.

A szoftver sikeres letöltéséről gratuláló üzenet tájékoztat. Nyomja meg az  gombot a készülék normál üzemmódjába való visszatéréshez.

Az új szoftverekről és a frissítés módjáról a www.philips.com oldalon tájékozódhat.

Új szoftver letöltése

1. A **Beállítás** menüben a ► gombbal lépjen be beállítás módba.
2. A ▲ és a ▼ gombbal válassza a ki az **Igen** és a **Nem** válaszok egyikét. **Igen** válasz esetén a frissítés az adásból érkező letöltések révén automatikusan történik.

Automatikus mód használata esetén a készülék készenléti állapotban észleli az elérhető frissítéseket.



A TV-készülék következő bekapcsolásakor üzenet tájékoztat arról, hogy új szoftver érhető el.

Megjegyzés: Az új szoftverek és a telepítés lépései a következő helyen is elérhetők:
www.philips.com/support

3. Nyomja meg az  gombot az új szoftver letöltésének megkezdéséhez.

A Beállítások menü használata

A kedvenc adók listáját, illetve a nyelv és a feliratok beállítását közvetlenül el lehet érni.

1. Analóg mód használata esetén váltson át digitális módba a távirányító  gombjával.
2. Jelenítse meg a beállítások menüt a fehér  gombbal.

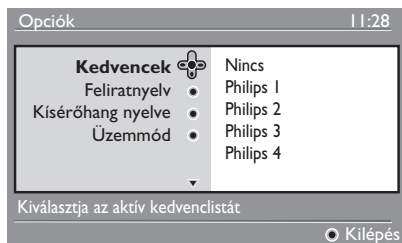

3. A ▲ és a ▼ gombbal válassza ki a kívánt elemet, és a ► gombbal lépjen be az elemhez tartozó almenübe.
4. Miután befejezte a műveletet, a fehér  gombbal tud kilépni a menüből.

A következő lista az **Opciók menü** elemeit mutatja be.

• Kedvencek

A kedvenc adók listájának kiválasztása.

- A ▲ és a ▼ gombbal válassza ki a kedvenc csatornák listáját.
- Az  gombbal erősítse meg a választást.
- A kedvenc adók listájából való kilépéshez válassza a **Nincs** értéket.

A kedvenc adók listájának elkészítésével kapcsolatos tájékoztatás: *A kedvenc csatornák listájának összeállítása* (17. oldal).

• Feliratnyelv

A felirat nyelvének módosítása.

- A ▲ és a ▼ gombbal válassza ki a kívánt nyelvet.
- Az  gombbal erősítse meg a választást.

A feliratok nyelvének végleges megváltoztatásához lásd: *Nyelv és terület beállítása* (14. oldal).

• Kísérőhang nyelve

Szinkronnyelv módosítása.

- A ▲ és a ▼ gombbal válassza ki a kívánt nyelvet.
- Az  gombbal erősítse meg a választást.

A szinkronnyelv végleges megváltoztatásához lásd: *Nyelv és terület beállítása* (14. oldal).

• Üzem mód

Rádióállomások, TV csatornák és szolgáltatások fogása.

Megjegyzés (csak az Egyesült Királyságban érvényes): A TV-csatornák listája a rádióállomásokat és a TV-csatornákat is tartalmazza.

• Banner időtartama

Az információs sáv megjelenítésének időtartama.

Programlisták letöltése



Lehetőség nyílik Electronic Programme Guide (Elektronikus műsorfüzet) elérésére, amely a digitális programok listájának gyors és egyszerű megtekintését nyújtja. A műsorfüzetben való böngészés során részletes tájékoztatást kaphat a műsorokról.

1. Analóg mód használata esetén váltson át digitális módba a távirányító  gombjával.

2. A  gombbal jelenítse meg az elektromos műsorfüzetet.



A kiválasztott kedvencek listában megjelenik digitális programok egy listája.

3. A ▼ gombbal lépjen be a **Programozás/ Szolgáltatás** listába. Egy másik lehetőség: nyomja meg a ► gombot a **Most** lista eléréséhez.
4. A ▲ és a ▼ gombbal válassza ki a kívánt programot.
5. A színes gombbal indítsa el a TV-segédet. A TV-segéd funkciói megjelennek a képernyő alján.
6. Nyomja meg a  gombot a kiválasztott programmal kapcsolatos további információk megjelenítéséhez. További információk csak akkor jelennek meg, ha elérhetők ilyenek.
7. Miután befejezte a műveletet, a fehér  gombbal tud kilépni a menüből.

Az alábbi lista az **Opciók** almenüt mutatja be.

- **Felül** (sárga gomb)
Ugrás a lista tetejére.
- **Bezáras** (kék gomb)
Kilépés a TV-segédből.
- **Opciók** (fehér gomb)
A következők beállítása: kedvenc csatornák listája, üzemmód és téma.

A témák érdeklődési körökre utalnak. Például választhatja a következő témák megjelenítését: dráma, hírek, és mozifilmek.

Digitális teletext használata

Megjegyzés: Digitális teletext csak az Egyesült Királyságban érhető el.

A digitális teletext által nyújtott szolgáltatások jelentősen eltérnek az analóg teletext által nyújtott szolgáltatásoktól. A digitális teletext által nyújtott szolgáltatások között megtalálhatók a műsorszolgáltató által tervezett és felügyelt képek és szövegek. Néhány digitális csatorna exkluzív digitális teletext szolgáltatást kínál. Egyes csatornák a sugárzott műsorral kapcsolatos információkat is kínálnak.



Előfordulhat, hogy a digitális teletext elsőbbséget élvez a feliratokkal szemben. Ilyenkor a digitális teletextből való kilépéskor nem jelenik meg automatikusan a szolgáltató által sugárzott felirat. A feliratok újbóli megjelenítéséhez nyomja meg a távirányító  gombját, vagy váltson csatornát.

A digitális teletext használatához kövesse a képernyőn megjelenő utasításokat.

A teletext a következő gombokkal használható:

- ◀ ▶ ▲ ▼ nyílombok
-  színes gombok
-  teletext be/ki gomb
-  számombok

Ha digitális teletext módban nem érhető el olyan hivatkozás a színes gombokkal, amellyel kiléphetne, használja a  gombot.

Ha teletext szolgáltatást kínáló digitális csatornára kapcsol, a készülék letölti a háttérben a teletextet. Mielőtt megnyomná a  gombot, várja meg, amíg a letöltés befejeződik. Ha a  gombot a letöltés befejezése előtt nyomja meg, a teletext megjelenéséig kicsit várni kell.

A digitális teletextben való böngészés során kicsit várni kell, amíg az egyes oldalak letöltődnek. Ilyenkor gyakran egy üzenet jelenik meg a képernyőn a letöltés állapotának jelzésére.

Analóg teletext digitális módban

Megjegyzés: Analóg teletext az összes országban elérhető.

Ha digitális teletext szolgáltatást nem nyújtó csatornán a  teletext ikont látja, akkor lehetőség van analóg teletext elérésére digitális módban.

Nyomja meg a  gombot az analóg teletext eléréséhez.

Ha országment az Egyesült Királyságot állította be, tartsa nyomva a  gombot 5 másodpercig.

Az analóg teletext szolgáltatásainak használatához lásd: *A teletext használata* (37. oldal).

Feltételes hozzáférés használata

Pay TV (fizetős) vagy ehhez hasonló szolgáltatás előfizetésekor feltételes hozzáférést kell használni.

Feltételes hozzáférést (CA) kártya csatlakoztatására a készülék Általános illesztőfelület (CI) csatlakozója használatos.

Szolgáltatás előfizetésekor a szolgáltató ad egy CA kártyát, például kábel- vagy smart kártyát. Egyes szolgáltatók CI modul is mellékelnek a CA kártya fogadásához. A CI modul néha PCMCIA adapternek is nevezik.

Ha a CA kártyához nem mellékeltek CI modul, a CI modul beszerzésével kapcsolatban érdeklődjön a szolgáltatónál.



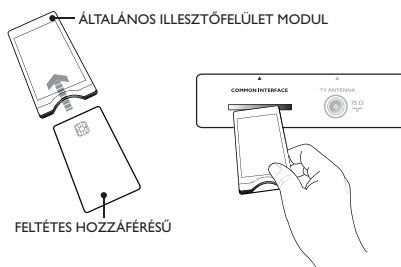

Ha a CA kártyához mellékeltek CI modul, először illessze a kártyát a CI modulba, aztán illessze a CI modult készüléken lévő CI csatlakozóba.

A következő leírás a feltételes hozzáférés használatát mutatja be.

1. Kapcsolja ki a TV-készüléket.
2. Ha a modulhoz mellékeltek műsorkártyát, illessze a CA kártyát a CI modulba. Győződjön meg róla, hogy a CA kártyán lévő nyíl a modulon lévő nyíl irányába mutat.
3. Illessze a CI modult a készüléken lévő CI csatlakozóba.



4. Kapcsolja be a TV-készüléket.

5. A  gombbal lépjen be a **Telepítés** menübe.
6. A  gombbal válassza ki a **Hozzáférés korlátozása** elemet, és nyomja meg a  gombot.
7. A  gombbal lépjen be a **Feltételes hozzáférésű modul** menübe.
8. Nyomja meg az  gombot a CAM funkciók eléréséhez, a képernyőn láthatók szerint.

FONTOS

Ha CA kártya vagy CI modul nincs, illetve helytelenül lett beillesztve, nem jelenik meg a CA menü.

A képernyőn megjelenő funkciók szolgáltatóként eltérők lehetnek.

Analóg csatornák automatikus behangolása



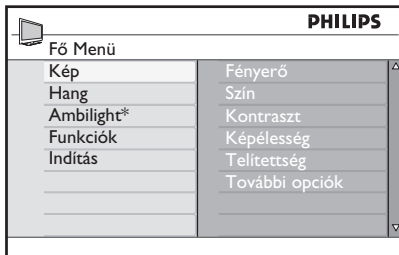

Lehetőség nyílik az analóg csatornák automatikus megkeresésére és eltárolására.

1. Analóg mód használata esetén váltson át digitális módba a távirányító  gombjával.

2. A  gombbal jelenítse meg a **Fő Menü.**



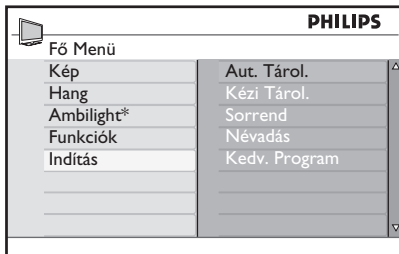

* Csak bizonyos típusú modelleknél érhető el

3. A  és a  gombbal válassza ki az **Indítás** elemet, majd a  vagy az  gombbal lépjen be az **Indítás** menübe.



* Csak bizonyos típusú modelleknél érhető el

4. Válassza ki az **Aut. Tárol.** elemet, majd nyomja meg a  vagy az  gombot a csatornák automatikus megkereséséhez.

A készülék az összes elérhető csatornát eltárolja. Az automatikus tárolás művelete néhány percet vesz igénybe. A képernyőn ilyenkor a keresés állapota és a talált programok száma látható.

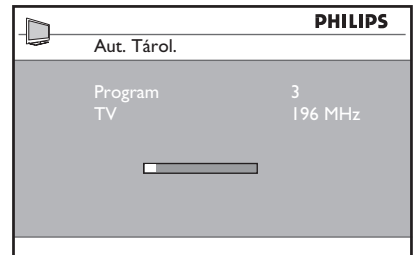

A keresés megszakításához vagy a keresésből való kilépéshez nyomja meg a  gombot.

Az automatikus tárolás műveletének megszakítása esetén a készülék nem tárolja el az összes csatornát. Az összes csatorna eltárolásához kezdje újra az automatikus tárolást.

Automatikus hangolórendszer (ATS)

Ha a távadó állomás vagy kábelhálózat automatikus rendezési jelet küld, a programok számozása megfelelő lesz. Ebben az esetben a telepítés befejeződött. Ha nem fogható automatikus rendezési jel, a programok számozása a **Sorrend** menü segítségével történhet.

Csatornák automatikus beállítása (ACI)

Ha a készülék ACI jelet sugárzó kábelhálózatot vagy TV-csatornát észlel, megjelenik egy programlista. Ha ACI jel nem fogható, a csatornák számozása a kiválasztott nyelv és ország alapján történik. Ha ACI jel nem fogható, a **Sorrend** menü segítségével lehet újraszámolni a csatornákat.

Megjegyzés: A nyelvet és az országot nem lehet módosítani analóg módban. A nyelv és az ország módosításához lépjen ki analóg módból, és lépjen be digitális módba. További tájékoztatás: *Nyelv és terület beállítása* (14. oldal).

Analóg csatornák kézi behangolása

Az analóg csatornák hangolása kézi beállítással, egyesével történik.



1. Digitális mód használata esetén váltson át analóg módba a távirányító  gombjával.

ANALOG

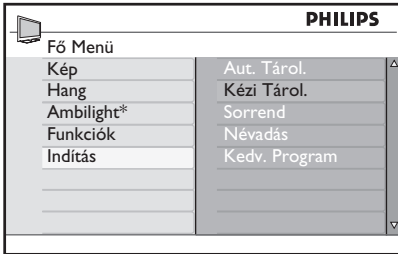
2. Az  gombbal jelenítse meg a **Fő Menü.**



* Csak bizonyos típusú modelleknél érhető el

3. A ▲ és a ▼ gombbal válassza ki az **Indítás** elemet, majd a ► vagy az  gombbal lépjen be az **Indítás** menübe.
4. Válassza ki a **Kézi Tárol.** elemet, majd nyomja meg a ► vagy az  gombot a **Kézi Tárol.** menübe való belépéshez.

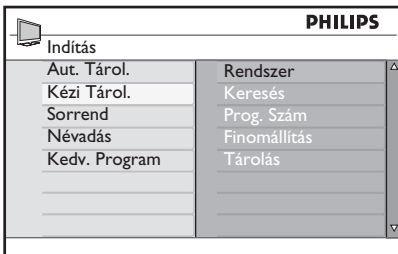

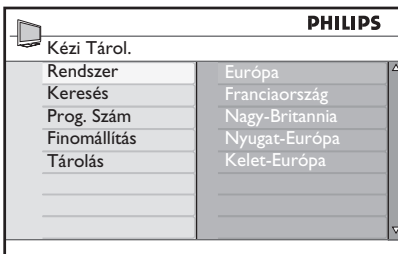

5. A ▲ és a ▼ gombbal válogathat a **Kézi Tárol.** menü elemei között.





6. Lépjen be a **Rendszer** menübe, és válassza ki a következő lehetőségek egyikét:

- **Európa** (automatikus észlelés)
- **Franciaország** (LL' standard)
- **Nagy-Britannia** (I standard)
- **Nyugat-Európa** (BG standard)
- **Kelet-Európa** (DK standard)

7. A ► vagy az  gombbal erősítse meg a választást.

8. Lépjen be a **Keresés** menübe, és a ► gombbal indítsa el a keresést. Ha a készülék csatornát talál, a keresés megáll, és ha elérhető, megjelenik a csatorna neve. Egy másik lehetőség a kívánt programhoz tartozófrekvencia megadása a  –  gombok segítségével.

9. Lépjen be a **Prog. Szám** menübe.

10. A  –  gombokkal vagy a ▲ és a ▼ gombbal adja meg a csatornához rendelni kívánt számot.

11. Ha a vétel minősége nem kielégítő, lépjen be a **Finomállítás** menübe, majd a ▲ és a ▼ gombbal finomítsa a hangolást.

12. Lépjen be a **Tárolás** menübe, és a ► vagy az  gombbal tárolja a módosított értéket.. A készülék tárolja a csatornát.

13. Ismétlje meg a fenti lépéseket minden egyes tárolni kívánt csatornánál.



14. A ◀ gombbal térjen vissza az előző menübe.

ANALOG

15. A  gombbal lépjen ki a menüből.

Csatornák átszámozása

Lehetőség van a csatornához rendelt szám megváltoztatására

1. A  gombbal jelenítse meg a **Fő Menü**.
2. A ▲ és a ▼ gombbal válassza ki az **Indítás** elemet, majd a ► vagy az  gombbal lépjen be a menübe.

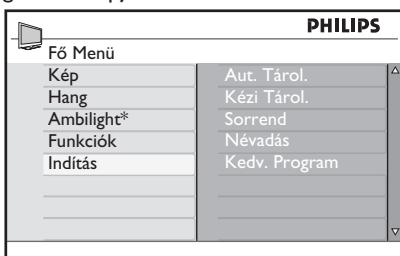

* Csak bizonyos típusú modelleknél érhető el

3. A ▲ és a ▼ gombbal válassza ki a **Sorrend** elemet, majd a ► vagy az  gombbal lépjen be a menübe.

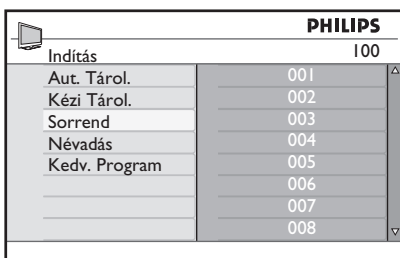

4. A ▲ és a ▼ gombbal válassza ki a módosítani kívánt csatorna számát.
5. A ► gombbal lépjen be rendezés módba. Észrevehető, hogy a kurzor most már balra mutat.

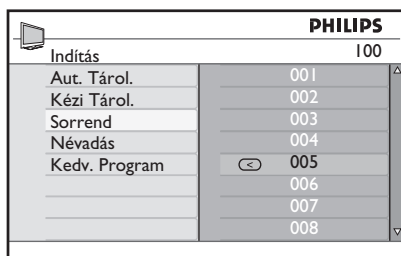



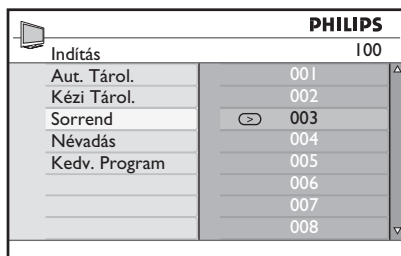

6. A ▲ és a ▼ gombbal válassza ki a csatorna számát, és a ◀ gombbal erősítse meg a választást. Észrevehető, hogy a kurzor most már jobbra mutat.



7. Ismételje meg a fenti lépéseket minden egyes tárolni kívánt csatornánál.
8. A ◀ gombbal térjen vissza az előző menübe.
9. A  gombbal lépjen ki a menüből.



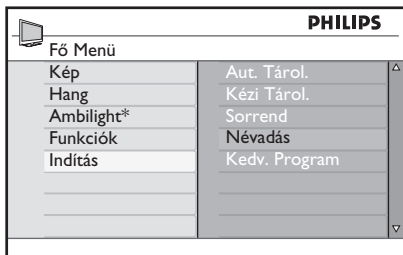

Csatornák elnevezése

Lehetőség van név hozzárendelésére a csatornák számához.







1. A ANALOG  gombbal jelenítse meg a **Fő Menü**.
2. A  és a  gombbal válassza ki az **Indítás** elemet, majd a  vagy az  gombbal lépjen be a menübe.

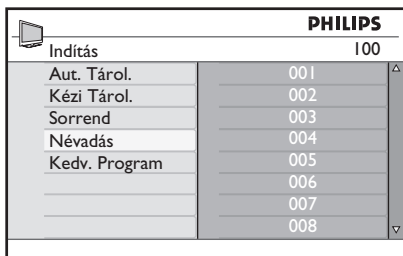





* Csak bizonyos típusú modelleknél érhető el

3. A  és a  gombbal válassza ki a **Névadás** elemet, majd a  vagy az  gombbal lépjen be a menübe.

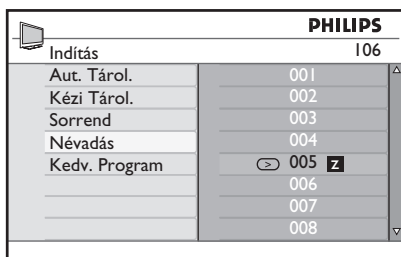

4. A  és a  gombbal válassza ki az elnevezni kívánt csatorna számát.
5. A  gombbal lépjen a név megadására szolgáló területre.
6. A  és a  gombbal válassza ki a nevet alkotó karaktereket.
 - A nevek legfeljebb 5 karakterből állhatnak.
 - A nevek megadására szolgáló területen a  és a  gombbal lehet mozogni.



7. A  vagy az  gombbal tárolhatja a nevet. A név tárolása után a név megjelenik a készülék képernyőjének bal felső sarkában.
8. A  gombbal térjen vissza az előző menübe.
9. A ANALOG  gombbal lépjen ki a menüből.

Kedvenc csatornák kiválasztása

Lehetőség van a kedvenc csatornákat tartalmazó lista összeállítására.

A lista használata esetén a távirányító **P** – / + gombjával csak a kedvenc csatornák között lehet lépkedni.

A kedvencek listájában nem szereplő csatornák a **0** – **9** számgombokkal érhetők el.

Csatornák hozzáadása és eltávolítása a kedvencek listájából

1. A **MENU** gombbal jelenítse meg a **Fő Menü**.
2. A **▲** és a **▼** gombbal válassza ki az **Indítás** elemet, majd a **▶** vagy az **OK** gombbal lépjen be a menübe.

| PHILIPS | |
|------------|---------------|
| Fő Menü | |
| Kép | Aut. Tárol. |
| Hang | Kézi Tárol. |
| Ambilight* | Sorrend |
| Funkciók | Névdás |
| Indítás | Kedv. Program |
| | |
| | |
| | |

* Csak bizonyos típusú modelleknél érhető el

3. A **▲** és a **▼** gombbal válassza ki a **Kedv. Program** elemet, majd a **▶** vagy az **OK** gombbal lépjen be a menübe.
4. A **▲** és a **▼** gombbal válassza ki a hozzáadni vagy eltávolítani kívánt csatorna számát.

| PHILIPS | |
|---------------|-------|
| Indítás | 100 |
| Aut. Tárol. | 001 ✓ |
| Kézi Tárol. | 002 ✓ |
| Sorrend | 003 ✓ |
| Névdás | 004 ✓ |
| Kedv. Program | 005 ✓ |
| | 006 ✓ |
| | 007 ✓ |
| | 008 ✓ |

5. A **▶** vagy az **OK** gombbal lehet a csatornát hozzáadni, illetve eltávolítani a listából.
 - Ha a menü jobb oldalán a **✓** jel látható, a csatorna szerepel a kedvencek listáján.
 - Ha a menü jobb oldalán nem látható a **✓** jel, a csatorna nem szerepel a kedvencek listáján.

| PHILIPS | |
|---------------|-------|
| Indítás | 100 |
| Aut. Tárol. | 001 ✓ |
| Kézi Tárol. | 002 ✓ |
| Sorrend | 003 ✓ |
| Névdás | 004 ✓ |
| Kedv. Program | 005 ✓ |
| | 006 ✓ |
| | 007 ✓ |
| | 008 ✓ |





6. A **◀** gombbal térjen vissza az előző menübe.
7. A **MENU** gombbal lépjen ki a menüből.

Az időzítő beállítása

Be lehet programozni a készüléket arra, hogy egy megadott időpontban váltson át egy másik csatornára, vagy kapcsoljon be készenléti állapotból.

Az időzítő működésbe lépéséhez a készüléknek készenléti módban kell lennie.

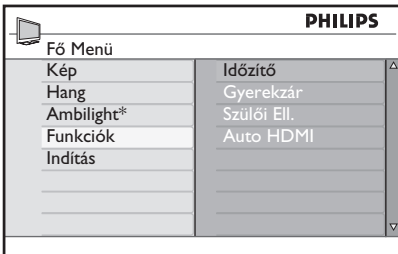

1. A  gombbal jelenítse meg a **Fő Menü**.

2. A  és a  gombbal válassza ki a **Funkciók** elemet, majd a  vagy az  gombbal lépjen be a menübe.







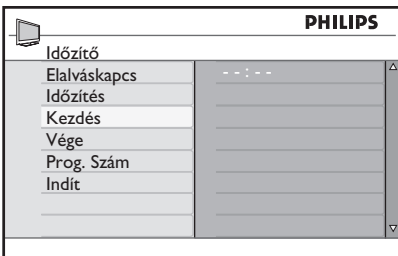

* Csak bizonyos típusú modelleknél érhető el

3. A  vagy az  gombbal lépjen be az **Időzítő** menübe.

4. A  és a  gombbal válogathat az **Időzítő** menü elemei között.



5. A , , ,  gombokkal vagy a  –  számgombokkal módosíthatja az időzítő beállításait.

- Ha a készüléket készenléti állapotba kapcsolja a  gombbal, a készülék a megadott időpontban automatikusan bekapcsol.

- Ha a TV-készüléket bekapcsolt állapotban hagyja, a készülék a **Kezdés** értékének megfelelő időpontban csatornát vált, majd a **Vége** értékének megfelelő időpontban készenléti állapotba kapcsol.

A következő lista az időzítő beállításait mutatja be:

- **Időzítés**
Időtartam megadása, amely letele után a készülék készenléti állapotba kapcsol. A funkciót a **Ki** érték választásával kapcsolhatja ki

Megjegyzés: A beállított időtartam utolsó percében egy visszaszámláló óra jelenik meg a képernyőn. A készülék készenléti állapotba való kapcsolását ilyenkor leállíthatja, ha megnyomja bármelyik gombot a távirányítón.

- **Idő**
A pontos idő beállítása.
- **Kezdés**
Az időzítő indításának időpontja. A készülék a megadott időpontban bekapcsol készenléti állapotból, vagy egy másik csatornára vált.
- **Vége**
A számláló leállításának időpontja. A TV a megadott időpontban kikapcsol.
- **Prog. Szám**
A csatorna számának megadása.
- **Indít**
A beállítások a következőket tartalmazzák:
 - **Ki:** visszavonás
 - **Egyszer:** egyetlen riasztás
 - **Naponta:** minden nap

Csatornák zárolása (Gyerekfelügyelet)

Lehetőség van TV-csatornák blokkolására, hogy a gyerekek ne tudják nézni azokat.

A Szülői Ell. menü elérése

1. A **MENU** gombbal jelenítse meg a **Fő Menü**.
2. A **▲** és a **▼** gombbal válassza ki a **Funkciók** elemet, majd a **▶** vagy az **OK** gombbal lépjen be a menübe.

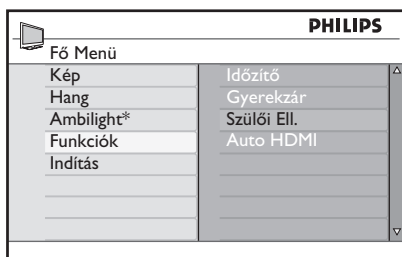

* Csak bizonyos típusú modelleknél érhető el

3. A **▼** gombbal válassza ki a **Szülői Ell.** elemet, majd a **▶** vagy az **OK** gombbal lépjen be a menübe.

PIN-kód létrehozása gyerekek felügyeletéhez

1. Lépjen be a Szülői Ell. menübe a fenti, A Szülői Ell. menü elérése részben leírtak szerint.

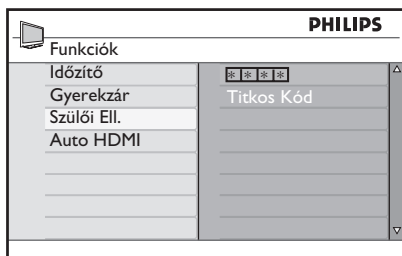

2. Írja be a **0711** kódot a **0-9** számgombokkal. A **Hibás felirat** megjelenik a képernyőn.
3. Írja be újból a **0711** belépési kódot. A készülék a kód megváltoztatását kéri.

4. A **0-9** számgombok segítségével adja meg az új kódot, és hagyja jóvá azt.

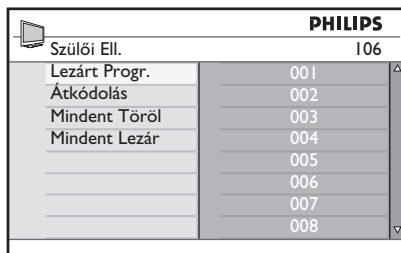

5. A **◀** gombbal térjen vissza az előző menübe.

6. A **MENU** gombbal lépjen ki a menüből.

Csatornák zárolása és engedélyezése

1. Lépjen be a Gyerekzár menübe a fenti, A Gyerekzár menü elérése részben leírtak szerint.
2. Írja be a belépési kódot a **0-9** számgombokkal. Megjelenik a **Szülői Ell.** menü.
3. A **▶** gombbal lépjen be a **Lezárt Progr.** menübe.

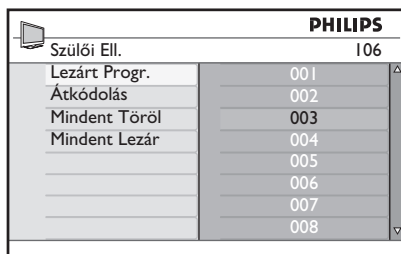

4. Használja a **▲** és a **▼** gombot a zárolni vagy engedélyezni kívánt csatorna kiválasztásához.

Csatornák zárolása (Gyerekefelügyelet) (folytatás)

5. A ◀ vagy a ▶ gombbal zárolja vagy engedélyezze a kívánt csatornát.





A zárolt csatornáknál lakatot ábrázoló  ikon jelenik meg a csatorna száma mellett.

| PHILIPS | |
|---------------|---|
| Szülői Ell. | 106 |
| Lezárt Progr. | 001 |
| Átkódolás | 002 |
| Mindent Töröl | 003  |
| Mindent Lezár | 004 |
| | 005 |
| | 006 |
| | 007 |
| | 008 |

6. A ◀ gombbal térjen vissza az előző menübe.

7. Az  gombbal lépjen ki a menüből.

PIN-kód megváltoztatása gyerekek felügyeletéhez









- Lépjen be a Szülői Ell. menübe *A Szülői Ell. menü elérése (29. oldal).*
- Írja be a négyjegyű kódot a  –  számbillentyűkkel
- A ▼ gombbal válassza ki az **Átkódolás** elemet.
- A ▶ gombbal lépjen be az **Átkódolás** módba.
- Írja be a kódot a  –  gombok segítségével.
- Erősítse meg a kódot a kód ismételt beírásával.

Összes csatorna zárolása és engedélyezése





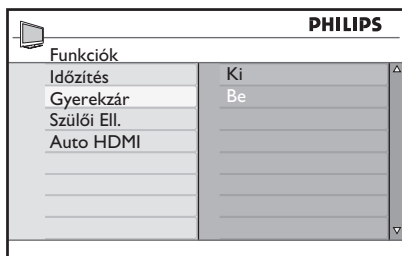

- Lépjen be a Szülői Ell. menübe az *A Szülői Ell. menü elérése (29. oldal).*
- Nyomja meg a ▼ gombot a **Mindent Töröl** és a **Mindent Lezár** lehetőségek egyikének kiválasztásához.
- A ▼ gombbal lépjen be a **Mindent Töröl** vagy a **Mindent Lezár** menübe.
- A ▶ gombbal engedélyezze vagy zárja az összes csatornát.

Oldalsó kezelőgombok zárolása (Gyerekszár)

Lehetőség van a készülék oldalsó gombjainak zárolására ahhoz, hogy a gyerekek ne tudjanak csatornát váltani. Ez azonban nem gátolja meg a gyerekeket abban, hogy a távirányítóval váltsanak csatornát.

1. Az ^{ANALOG}  gombbal jelenítse meg a **Fő Menü**.
2. A  és a  gombbal válassza ki a **Funkciók** elemet, majd a  vagy az  gombbal lépjen be a menübe.
3. A  gombbal válassza ki a **Gyerekszár** elemet, majd a  vagy az  gombbal lépjen be a menübe.







4. A  és a  gombbal válassza ki a **Be** vagy a **Ki** értéket.
5. A  vagy az  gombbal erősítse meg a választást.
6. A  gombbal térjen vissza az előző menübe.
7. A ^{ANALOG}  gombbal lépjen ki a menüből.

Az Ambilight technológia használata

Ez a szakasz csak az Ambilight funkciók készülékekre vonatkozik.

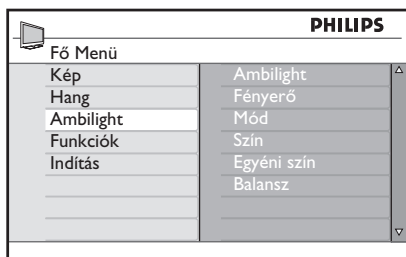

Az Ambilight funkció be- és kikapcsolása

- ANALOG
1. A  gombbal jelenítse meg a **Fő Menü**.
 2. A  és a  gombbal válassza ki az **Ambilight** elemet, majd a  vagy az  gombbal lépjen be a menübe.



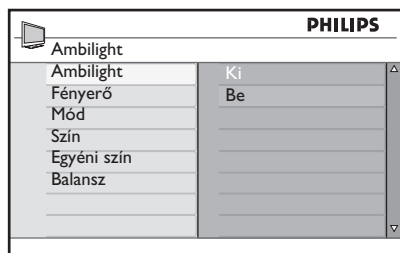







3. A  és a  gombbal válassza ki a **Be** vagy a **Ki** értéket.



4. A  gombbal térjen vissza az előző menübe.
5. A  gombbal lépjen ki a menüből.

Ambilight beállítások módosítása

1. Lépjen be az **Ambilight** menübe az előző részben bemutatott 1–3. lépésekkel.
2. A  és a  gombbal válasszon egyet az alábbi lehetőségek közül: **Fényerő**, **Mód**, **Szín**, **Egyéni szín** vagy **Balansz**.

3. A  vagy az  gombbal erősítse meg a választást.
4. A  és a  gombbal választhat **a funkcióhoz tartozó beállítások közül**.
5. Állítsa be az elemet, és a  vagy az  gombbal erősítse meg a beállítást.

Az alábbi lista az Ambilight beállításokat tartalmazza:

- **Fényerő**
Az Ambilight világítás fényerejének módosítása.
- **Mód**
A következő, előre beállított módok egyikének kiválasztása: Színes, Pihentető, Visszafogott és Dinamikus.
- **Szín**
Az alábbi színbeállítások egyikének kiválasztása: Melegfehér, Hidegfehér, Kék, Piros, Zöld, Sárga, Bíbor, Egyéni.
Megjegyzés: Ez a menüelem csak akkor jelenik meg, ha az *Szín* értéket választotta a *Mód* beállításnál.
- **Egyéni szín**
A színek telítettségének, illetve a színtartomány beállítása.
Megjegyzés: Ez a menüelem csak akkor jelenik meg, ha az *Egyéni* értéket választotta a *Szín* beállításnál.
- **Balansz**
A kép szélén megjelenő színek intenzitásának módosítása.

Képi és hangbeállítások módosítása

Lehetőség van a képi- és hangbeállítások módosítására.

1. A **MENU** gombbal jelenítse meg a **Fő Menü**.
2. A **▲** és a **▼** gombbal válassza ki a **Kép** vagy a **Hang elemet**, majd a **▶** vagy az **OK** gombbal lépjen be a menübe.

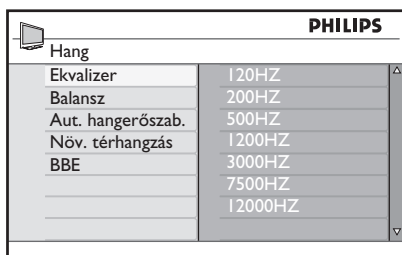
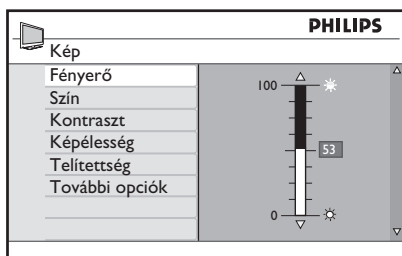

3. A **▲** és a **▼** gombbal válassza ki a **Kép** vagy a **Hang** elemet, majd nyomja meg a **▶** vagy az **OK** gombot a beállítás megadásához.
4. A **▲** és a **▼** gombbal módosítsa a **Kép** vagy a **Hang** beállítást.
5. A **◀** gombbal térjen vissza az előző menübe.
6. A **MENU** gombbal lépjen ki a menüből.

Képi beállítások

Az alábbi lista a képi beállításokat mutatja be:

- Fényerő
Kép fényerejének módosítása).

- Szín
Színek intenzitásának módosítása.
- Kontraszt
A világos és sötét részek közötti különbség mértékét adja meg a készülék kontraszt tartományán belül.
- Képelesség
Élesség csökkentése és növelése.
- Telítettség
A következő beállítások váltogatása: Hideg – kékes kép, Normál – kiegyensúlyozott kép vagy Meleg – vöröses kép.
- További opciók...
 - Kontraszt+
A TV-készülék kontraszt tartományának növelése. A Kontraszt+ funkció bekapcsolásához válassza a **Be** értéket.
 - Active Control
A képi beállítások automatikus behangolása az optimális képminőség eléréséhez a jeltől függetlenül.
 - Zajcsökkentés
A gyenge jelátvitelből fakadó képzaj (fehér pontok) csökkentése. A zajcsökkentés funkció bekapcsolásához válassza a **Be** értéket.
 - Képhibák csökk.
A digitális tartalom színátmeneteinek finomítása.
 - Dig. Natural Motion (Digitális természetes mozgás)
A mozgó képeknél tapasztalható remegés csökkentése.

Hangbeállítások

Az alábbi lista a hangbeállításokat mutatja be:

- Ekválizer
Hangszín beállítása.
- Balansz
Hangkiegyenlítés a jobb oldali és bal oldali hangszórókon.

Képi és hangbeállítások módosítása (folytatás)

- Aut. hangerőszab.
Hirtelen hangerő-felerősödések korlátozása (például műsorok váltásakor vagy a reklámblokkok alatt).
- Növ. térhangzás
 - Sztereó jel esetén az **Incr. Surround** és a **Stereo** értékek közül választhat.
 - Mono jel esetén a **Mono** és a **Térhangzás** értékek közül választhat.
- BBE (High definition sound – Nagy felbontású hang)
Hangtisztaság visszaállítása a beszéd jobb érthetőségéhez és az élő hatású zenéhez.

A Smart kép és a Smart hang használata

A Smart kép használata

Lehetőség nyílik az előre megadott képi beállítások váltogatására. A  gombbal lépkedhet a beállítások között.

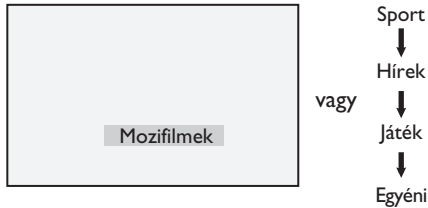

Az **Egyéni** beállítást a **Kép** menüben lehet létrehozni, a **Fő Menü** belül. Ez az egyetlen módosítható **Smart kép** beállítás. Az összes többi beállítás előre megadott.

Az alábbi lista a smart kép beállítások áttekintését nyújtja:

- **Mozifilmek**
Brillians és borotvaéles képbeállítás moziszerű hatáshoz.
- **Sport**
Ideális sportműsorokhoz és természetes fényviszok között.
- **Hírek**
Gyenge világítás és halvány háttér esetén javasolt, pihentető atmoszféra megteremtéséhez.
- **Játék**
Számítógéphez, játékkonzolokhoz. playstation-höz stb.
- **Egyéni**
A **Fő Menü Kép** menüjében megadott egyéni beállítások.

A Smart hang használata

Lehetőség nyílik az előre megadott hangbeállítások váltogatására. A  gombbal lépkedhet a beállítások között.

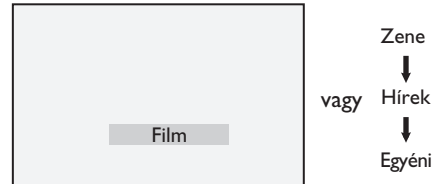

Az **Egyéni** beállítást a **Hang** menüben lehet létrehozni, a **Fő Menü** belül. Ez az egyetlen módosítható **Smart hang** beállítás. Az összes többi beállítás előre megadott.

Az alábbi lista a smart hang beállítások áttekintését nyújtja:

- **Film**
Moziszerű hangzás hihetetlen hangzást nyújtó mélynyomóval.
- **Zene**
Kristálytisza zenei hangzás, amely öröm a fülnek.
- **Hírek**
Kiváló minőségű hangzás, amely kiemeli a hangban rejlő érzelmeket és mélységet.
- **Egyéni**
A **Fő Menü Hang** menüjében létrehozott egyéni hangzás.

Képfarmátumok

A képek átvitele többféle formátumban történhet. A  gombbal váltogathatja a képformátumokat, és kiválaszthatja a kívánt megjelenítési formátumot.

Szélesvásznú

A kép az eredeti 16:9 formátumban jelenik meg.

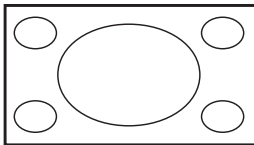

Megjegyzés: Ha 4:3 formátumú képet szélesvásznú módban jelenít meg, a kép vízszintesen megnyúlik.

4:3

A kép 4:3 formátumban jelenik meg, és a képernyő mindkét oldalán egy üres, fekete sáv látható.

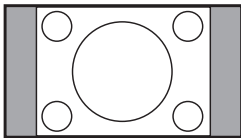

Nagyít 14:9

A kép 14:9 formátumban jelenik meg. A kép két oldalán két vékony fekete csík marad, a kép alja és teteje pedig le lesz vágva.

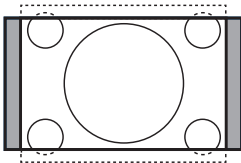

Nagyít 16:9

A kép 16:9 formátumúra lesz nagyítva. Ezt a formátumot akkor érdemes használni, amikor olyan képeket jelenít meg, melyek felül és alul fekete sávokkal rendelkeznek (levélszekrény formátum). Ilyenkor a kép aljából és tetejéből nagyobb rész hiányzik.

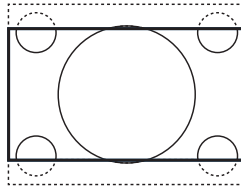

Nagy Felirat

Ez a mód a 4:3 formátumú képek megjelenítésére alkalmas, a képernyő teljes felületét használja, miközben a feliratozás látható marad. A kép tetejéből egy kevés hiányzik.

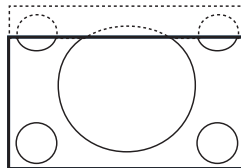

Szuperszéles



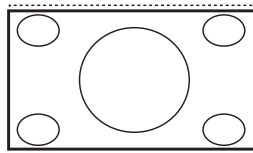

Ez a mód a 4:3 formátumú képek megjelenítésére alkalmas, a képernyő teljes felületét használja a képek széleinek felnagyításával.

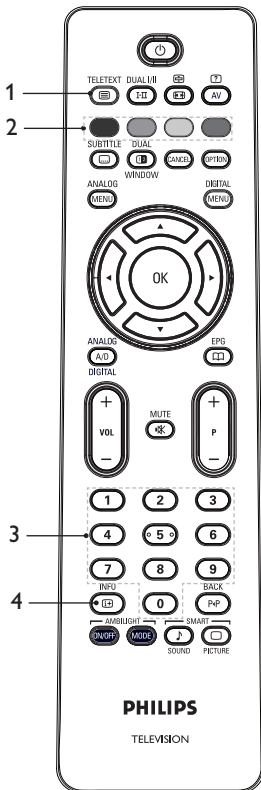

A teletext használata

A teletext olyan információs rendszer, amelyet egyes műsorcsatornák sugároznak. A teletext az újsághoz hasonlóan használható. A teletexten keresztül ezen kívül különféle feliratok érhetők el hallási zavarokkal küzdők vagy a közvetítés szinkronnyelvét nem értő személyek számára.







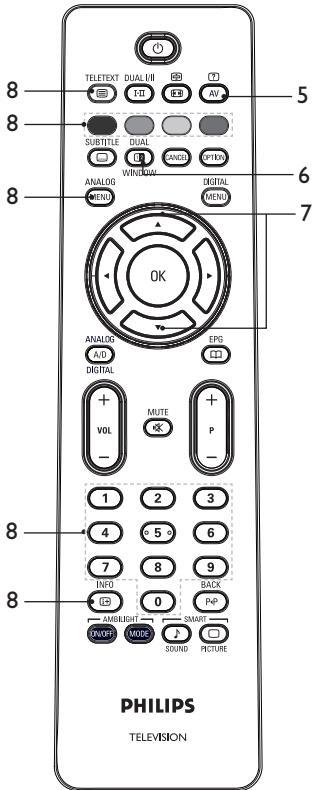

- 1. Teletext Be/Ki** 
A teletext megjelenítésének **be-** és **ki** kapcsolása. Megjelenik a tartalomjegyzék az elérhető elemek listájával. Minden elemhez egy 3 számjegyű oldalszám tartozik. Ha a nézett csatorna nem közvetít teletextet, a 100 jelzés jelenik meg, és a képernyő üres marad. A teletextből való kilépéshez nyomja meg újból a  gombot.
- 2. Közvetlen elérés** 
Az elemek közvetlen megnyitása. A képernyő alján különféle színes felületek villognak, akkor az illető elem még nem érhető el.
- 3. Oldal kiválasztása** 
Teletext oldalszámának megadása. Ha például a 120. oldalt kívánja megtekinteni, írja be a 120-at. A szám a képernyő bal felső sarkában jelenik meg. A keresett oldal elérésekor a számláló leáll, és megjelenik a kívánt oldal. Másik oldal megtekintéséhez ismétlje meg ezt a műveletet. Ha a számláló nem áll meg, az oldalt nem lehet elérni. Ilyen esetben válasszon egy másik számot.
- 4. Tartalom** 
Visszatérés a tartalomjegyzékhez. A tartalomjegyzék általában a 100. oldal, vagy a találati lista menü.

HU



A teletext használata (folytatás)









5. Rejtett információk 
 Rejtett információk megjelenítésére használhatja, például játékok vagy rejtvények megoldásához.

6. TV-kép/Teletext 
 • Teletext módba válthatóhoz nyomja meg a  gombot.
 • A  gombot megnyomva a Teletext a képernyő jobb oldalán, a normál kép pedig a képernyő bal oldalán jelenik meg.
 • A  gombbal állíthatja vissza a teljes képernyős TV-képet.
 • A  gombbal állíthatja vissza a

teljes képernyős teletextet.

7. Oldal nagyítása  
 Oldal tetejének vagy aljának megjelenítése. Újból megnyomva a gombot a kép mérete visszatér az eredetire.
8. Kedvenc oldalak
 Kedvenc oldal megjelenítése.
 Ez a beállítás csak analóg módban használható. A kedvenc oldalak elérése a színes gombokkal történik. A beállítás után ezek az oldalak alapértelmezett módon kedvencként jelennek meg, valahányszor a teletextet elindítja. A kedvencek tárolásához végezze el az alábbi lépéseket:

- A  gombbal jelenítse meg a teletextet.
- A  gombbal váltson kedvenc oldal módra.
- A  –  gombokkal adja meg a kedvencként menteni kívánt teletext oldal számát.
- Nyomja meg, és 5 másodpercig tartsa nyomva a kiválasztott színes gombot. Az oldalszám megjelenik a színes területen, és az oldalt tárolja a készülék.
- Ismételje meg a fenti lépéseket a többi színes gombbal is.
- A kedvenc oldal menüből a  gombbal léphet ki.
- A teletext módból a  gombbal léphet ki.
- A kedvencként tárolt oldalak törléséhez lépjen be a kedvenc oldalak menübe a  gomb nyomva tartásával körülbelül 5 másodpercig.

A készülék használata nagy felbontású módban

HD (nagy felbontású) eszköz csatlakoztatása a TV-készülékhez

1. A HD eszköz HDMI vagy DVI kimenetét csatlakoztassa a TV-készülék bármelyik HDMI csatlakozójához. Ehhez HDMI–DVI vagy HDMI–HDMI kábelt használjon.

Egy másik lehetőség: csatlakoztassa a HD eszköz YPbPr kimenetét a TV-készülék komponens video bemenetéhez.

2. Ha HDMI–DVI kábelt használ, a HD eszköz audio csatlakozóját a TV-készülék oldalán lévő L vagy R audio csatlakozóval kösse össze.
3. A **(AV)** gombbal jelenítse meg a források listáját.
4. A **▲** és a **▼** gombbal válassza ki a megfelelő HDMI-forrást.

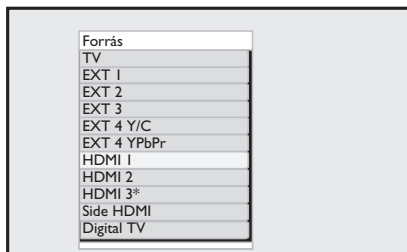

* Csak bizonyos típusú modelleknél érhető

5. A **▶** vagy az **(OK)** gombbal erősítse meg a forrás kiválasztását.

Képi és hangbeállítások módosítása HD módban

1. A **(MENU)** gombbal jelenítse meg a **Fő Menü**.
ANALOG
2. A **▲** és a **▼** gombbal válassza ki a **Kép** vagy a **Hang** elemet, majd a **▶** vagy az **(OK)** gombbal lépjen be a menübe.
3. A **▲** és a **▼** gombbal válassza ki a **Kép** vagy a **Hang** elemet, majd a **▶** vagy az **(OK)** gombbal lépjen be a menübe.

4. A **▲** és a **▼** gombbal módosítsa a **Kép** vagy a **Hang** beállítást.
5. A **◀** gombbal térjen vissza az előző menübe.
6. A **(MENU)** gombbal lépjen ki a menüből.

Képi beállítások HD módban

A vízszintes és a függőleges eltolás funkciók kivételével a HD módban és a TV módban elérhető összes képi beállítás megegyezik.

- Vízszintes eltolás
A kép vízszintes pozíciójának módosítása.
- Függőleges eltolás
A kép függőleges pozíciójának módosítása.

Hangbeállítások HD módban

A HD módban és a TV módban elérhető hangbeállítások megegyeznek.

A TV in HD (TV HD-ben) mód beállítása

A TV HD-ben módot olyan kor kell beállítani, ha a következő felbontások valamelyikét támogató HD eszközt csatlakoztat: 480p, 720p, 1080i vagy 1080p.

A **Funkciók** menü a **Módválasztás** és a **Formátum** beállításokat tartalmazza.

1. A **(MENU)** gombbal jelenítse meg a **Fő Menü**.
ANALOG
2. A **▲** és a **▼** gombbal válassza ki a **Funkciók** elemet, majd a **▶** vagy az **(OK)** gombbal lépjen be a menübe.
3. A **▼** gombbal válassza ki a **Módválasztás** elemet, majd a **▶** vagy az **(OK)** gombbal lépjen be a menübe.

A készülék használata nagy felbontású módban (folytatás)

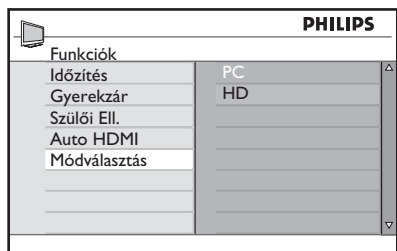



4. A ▲ és a ▼ gombbal válassza ki a **HD** elemet.
5. A ◀ gombbal térjen vissza az előző menübe.
6. A  gombbal lépjen ki a menüből.

Megjelenítés natív 1080 módban

Megjegyzés: Csak a teljes HD 1080p támogatású készülékek alkalmasak a natív 1080p módban való megjelenítésre.

Ha a 1080i vagy 1080p felbontást támogató HD eszközt csatlakoztat, a **Kijelzés (natív1080)** funkció elérhető a **Funkciók** menüben. Ez a szolgáltatás lehetővé teszi az eredeti HD formátum megtekintését 1080i és 1080p módban.

1. A  gombbal jelenítse meg a **Fő Menü**.
2. A ▲ és a ▼ gombbal válassza ki a **Funkciók** elemet, majd a ▶ vagy az  gombbal lépjen be a menübe.
3. A ▼ gombbal válassza ki a **Kijelzés** elemet.

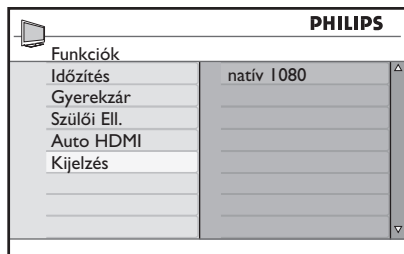

4. A ▶ gombbal lépjen be a **Kijelzés** módba.
5. Nyomja meg kétszer a ▶ gombot a **Ki/Be** beállítás eléréséhez a **natív 1080** elemnél.

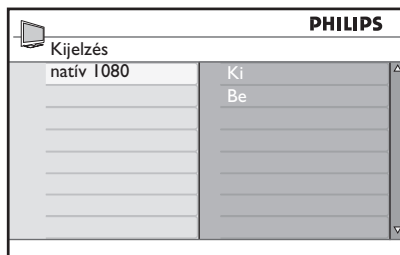

6. A ▲ és a ▼ gombbal válassza ki a **Ki** vagy a **Be** értéket. A natív 1080 módban történő megjelenítéshez válassza a **Be** értéket.
7. A ◀ gombbal térjen vissza az előző menübe.
8. A  gombbal lépjen ki a menüből.

Támogatott formátumok

A következő táblázatok a HD módban támogatott formátumokat tartalmazzák.

| | | | |
|-----------|------|-------|-------|
| HD | 720p | 1080p | 1080i |
| SD | 480i | 576i | |





Megjegyzés: Ez a Philips TV-készülék HDMI kompatibilis. Ha nem elégedett a képpel, állítsa át a videoformátumot a csatlakoztatott külső eszközön. Például DVD-lejátszónál válassza a 480p, 576p, 720p, 1080i vagy 1080p formátumot. Ez nem a TV-készülék hibája.

A készülék használata nagy felbontású módban (folytatás)

Az Auto HDMI funkció használata







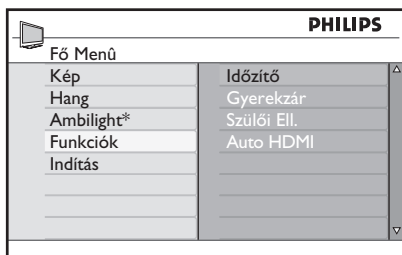

Az első alkalommal, amikor HDMI-n keresztül csatlakoztat egy eszközt, a TV-készülék automatikusan átvált az adott HDMI csatornára. A későbbi HDMI csatlakoztatások során a TV-készülék nem kapcsol át automatikusan.

Az Auto HDMI kikapcsolása

- ANALOG
1. A  gombbal jelenítse meg a **Fő Menü**.
 2. A  és a  gombbal válassza ki a Funkciók pontot, majd a  vagy az  gombbal lépjen be a menübe.



* Csak bizonyos típusú modelleknél érhető el

3. A  és a  gombbal válassza ki az **Auto HDMI** pontot, majd a  vagy az  gombbal lépjen be a menübe.
4. A  és a  gombbal válassza ki a **Ki** elemet.
5. A  és a  gombbal erősítse meg a választását.

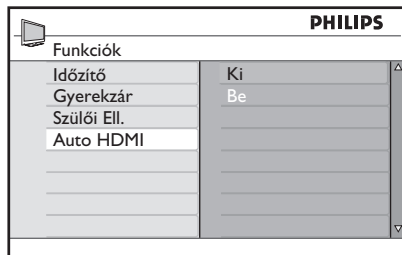

6. A  gombbal lépjen vissza az előző menübe.

- ANALOG
7. A  gombbal lépjen ki a menüből.

HDMI 1.3a CEC

A TV-készülék képes HDMI-CEC kapcsolatra más eszközökkel. A következő ismertetés a TV-készülékhez HDMI kábellel csatlakozó, CEC-kompatibilis eszközökre vonatkozik.

Egy gombnyomásos lejátszás

Ha a TV-készüléket olyan eszközhöz csatlakoztatja, amely támogatja az egy gombnyomásos lejátszást, akkor a TV-készüléket és az eszközt egyetlen távvezérlővel irányíthatja. Ha például megnyomja a DVD távvezérlőjének egy gombnyomásos lejátszás gombját, a Philips TV-készülék automatikusan átvált a megfelelő csatornára, és megjeleníti a DVD tartalmát.

Készenlét



Ha a TV-készüléket olyan eszközhöz csatlakoztatja, amely támogatja a készenléti állapotot, akkor a TV-készülék távvezérlőjével készenléti állapotba helyezheti az eszközt. Az eszköz készenléti állapotba helyezéséhez 3–4 másodpercig tartsa nyomva a TV-készülék távvezérlőjének  gombját.

A készülék használata számítógépes monitorként

A TV-készülék számítógépes monitorként is használható a számítógép HDMI vagy DVI kimenetének és a TV-készülék valamelyik HDMI csatlakozójának összekötésével. Használjon HDMI–DVI vagy HDMI–HDMI kábelt. A VGA kimeneten keresztül történő csatlakozás nem támogatott.

Ha HDMI csatlakozót használ a számítógép és a TV csatlakoztatásra, esetleg módosítani kell a számítógép felbontását vagy beállításait. A képernyőn egyes esetekben egy párbeszédablak jelenhet meg, melyen a televíziózás folytatásához meg kell nyomni az „OK” gombot. A számítógép felbontásának vagy beállításainak módosításával kapcsolatos tudnivalókat a számítógéphez mellékelt útmutatóban találja.

Számítógép csatlakoztatása a TV-készülékhez

1. A HD eszköz HDMI vagy DVI kimenetét csatlakoztassa a TV-készülék bármelyik HDMI csatlakozójához. Használjon HDMI–DVI vagy HDMI–HDMI kábelt.
2. Ha HDMI–DVI kábelt használ, a számítógépen lévő audiocsatlakozót a TV-készüléken lévő L vagy R audiocsatlakozóhoz kösse.
3. A  gombbal jelenítse meg a **Források listája** elemet.
4. A  és a  gombbal válassza ki a megfelelő HDMI-forrást.

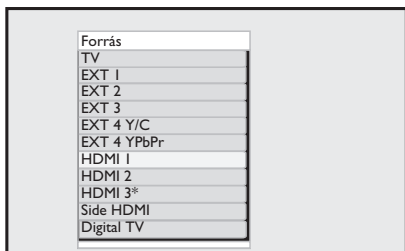

* Csak bizonyos típusú modelleknél érhető

5. A  vagy az  gombbal erősítse meg a forrás kiválasztását.

Képi és hangbeállítások módosítása számítógépes módban

A képi és hangbeállítások számítógépes módban való módosításához kövesse a *Képi és hangbeállítások módosítása HD módban* (39. oldal) leírtakat.

Képi beállítások számítógépes módban

A hangbeállítások számítógépes módban megegyeznek a *Képi beállítások HD módban* (39. oldal) leírtakkal.

Hangbeállítások számítógépes módban

A számítógépes módban és a TV módban elérhető hangbeállítások megegyeznek.

A TV in PC (TV PC-ben) mód beállítása

A TV PC-ben mód beállításához kövesse a *TV in HD (TV HD-ben) mód beállítása* (39. oldal) leírtakat. A művelet során a HD helyett válassza a PC-t.

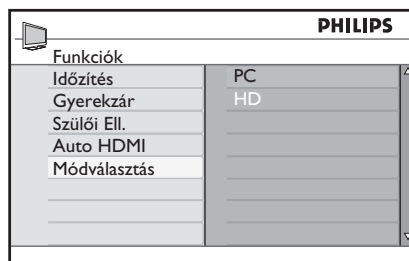















Támogatott számítógépes felbontások

A következő képernyőfelbontások támogatottak.

| | |
|------------------|--------------------|
| 640 x 480, 60 Hz | 1024 x 768, 60 Hz |
| 640 x 480, 72 Hz | 1024 x 768, 70 Hz |
| 640 x 480, 75 Hz | 1024 x 768, 75 Hz |
| 640 x 480, 85 Hz | 1024 x 768, 85 Hz |
| 800 x 600, 60 Hz | 1280 x 768, 60 Hz |
| 800 x 600, 72 Hz | 1280 x 1024, 60 Hz |
| 800 x 600, 75 Hz | 1360 x 768, 60 Hz |
| 800 x 600, 85 Hz | |





Hibaelhárítás

Az alábbiakban olyan jelenségekről olvashat, amelyekkel TV-készüléke használatakor találkozhat. Mielőtt a szervizt hívná, végezze el ezeket az egyszerű ellenőrzéseket.

| Jelenség | Lehetséges megoldások |
|---|--|
| A képernyőn semmi nem jelenik meg | <ul style="list-style-type: none"> Ellenőrizze, hogy a tápkábel megfelelően csatlakozik-e a hálózati aljzatba és a TV-készülék tápcsatlakozó aljzatába. Ha még mindig nincs áramellátás, húzza ki a dugaszt. Várjon 60 másodpercet, majd dugja vissza a dugaszt. Kapcsolja be újból a készüléket. Nyomja meg a távirányító  gombját. |
| Gyenge vétel („havazás”) | <ul style="list-style-type: none"> Ellenőrizze, hogy az antenna megfelelően csatlakozik-e a készülékhez és a fali antenna csatlakozóhoz. Próbálja meg manuálisan beállítani a képet (24. oldal). A megfelelő TV-rendszert választotta? (24. oldal). |
| Nincs kép | <ul style="list-style-type: none"> Ellenőrizze a mellékelt kábelek csatlakozásait (antenna kábel a TV-készülékhez, antenna kábel a felvevőhöz, tápkábelek stb). Ellenőrizze, hogy a megfelelő forrást választotta-e ki. Ellenőrizze, hogy a gyerekszűrt kikapcsolta-e. |
| Egyes csatornákon nincs hang | <ul style="list-style-type: none"> Ellenőrizze, hogy a megfelelő TV-rendszert választotta-e (24. oldal). |
| Nincs hang | <ul style="list-style-type: none"> Ellenőrizze, hogy a hangerő nincs-e a minimumon. Ellenőrizze, hogy a némítás () mód be van-e kapcsolva. Ha igen, nyomja meg a  gombot a némítás feloldásához. Ellenőrizze a külső eszközök és a TV-készülék közti csatlakozásokat. |
| Hang interferencia | <ul style="list-style-type: none"> Az interferencia elkerülése érdekében kapcsoljon ki minden elektromos háztartási berendezést, például hajszárítót, porszívót. |
| Nem ismerem a kiválasztott nyelvet, így nem tudom működtetni a készüléket digitális üzemmódban | <ul style="list-style-type: none"> A  gombbal lépjen ki a képernyőn megjelenített menüből. A  gombbal jelenítse meg újból a menüt. A  gombbal válassza ki a menü második elemét. Nyomja meg a  gombot a következő menüsintre lépéshez. Nyomja meg újból a  gombot. A  gombbal válassza ki a menü ötödik elemét. Nyomja meg a  gombot a következő menüsintre lépéshez. A  és a  gombbal válassza ki a megfelelő nyelvet. Az  gombbal erősítse meg a választást. A  gombbal lépjen ki a menüből. |
| A TV-készülék nem válaszol a távirányító parancsaira | <ul style="list-style-type: none"> Menjen közelebb a TV-készülék elején lévő vevőhöz. Ellenőrizze, hogy az elemeket jól rakta-e be. Cserélje ki az elemeket. |

HU

Hibaelhárítás (folytatás)

| Jelenség | Lehetséges megoldások |
|--|--|
| Nincs digitális csatorna | <ul style="list-style-type: none"> Kérdezze viszonteladóját az országban elérhető földfelszíni digitális televízió-műsorszórási jelekről. |
| Egy vagy néhány apró pont látszik a képernyőn, melyek nem változtatják színüket a kép színével együtt | <ul style="list-style-type: none"> Ez a jelenség nem utal meghibásodásra. Az LCD képernyő a kép részletgazdagságának visszaadása érdekében nagyon fejlett technológiával készült. A képpontok nagyon nagy száma miatt a képernyőn időnként megjelenhet néhány kék, zöld, vagy piros, nem aktív képpont. Megjegyzés: ez nincs hatással a készülék teljesítményére. |
| Képkihagyás vagy villogó kép HD módban | <ul style="list-style-type: none"> Ha a csatlakoztatott berendezés, például DVD lejátszó vagy set-top meghibásodik, a kép zajossá válik. Olvassa el a csatlakoztatott digitális berendezések használati útmutatóját. Használjon szabványos HDMI–DVI/HDMI–HDMI kábelt. |
| Nincs kép és hang, de a vörös fény világít az elülső panelen | <ul style="list-style-type: none"> Nyomja meg a távirányító  gombját. |
| Nem működnek számítógépes módok | <ul style="list-style-type: none"> Ellenőrizze a csatlakozásokat. Ellenőrizze, hogy a megfelelő forrást választotta-e ki. Nyomja meg az  gombot a Forrástlista megjelenítéséhez, majd válassza ki a megfelelő forrást. Ellenőrizze, hogy számítógép kompatibilis képfelbontásra van-e állítva. Ellenőrizze a számítógép grafikus kártyájának beállítását. |
| Az S-Video színe egyre halványodik | <ul style="list-style-type: none"> Győződjön meg róla, hogy az SVHS kábel megfelelően csatlakozik. A távirányító P + gombjával váltson csatornát, majd a P - gombbal váltson vissza.. |
| Számítógépes módban a képernyő alján és felső részén fekete, üres sáv jelenik meg. | <ul style="list-style-type: none"> Módosítsa a számítógép képernyő frissítési értékét 60 Hz-re. |
| AC3 hang nem hallható | <ul style="list-style-type: none"> Ez a készülék nem támogatja az AC3 formátumot. Az audio módok közötti váltáshoz használja a távirányító  gombját. |
| A TV antenna nem kap áramot a készüléktől | <ul style="list-style-type: none"> Egyes TV-antennák a TV-készüléktől kapják az áramot. Ez a készülék nem támogatja ezt a lehetőséget. |
| A csatornák közötti váltás nagyon lassú | <ul style="list-style-type: none"> A Pay TV (fizetős) csatornákat a kábelszolgáltató levédi és a dekódolás hosszabb ideig is eltarthat. Ez a gép természetes működéséhez tartozik, nincs szükség beavatkozásra. |
| A digitális menübe nem lehet belépni | <ul style="list-style-type: none"> Ellenőrizze, hogy a TV-készülék nincs-e analóg módban. Ha igen, az  gombbal váltson digitális módra. |

Környezetvédelmi tudnivalók



Újrafelhasználás

A készülék csomagolása újrafelhasználáshoz lett kialakítva. Forduljon a helyi szervekhez a csomagolás újrafelhasználásával kapcsolatban.



Régi készülék hulladékkezelése

A termék kiváló minőségű anyagokból és összetevőkből épül fel, amelyek újrahasznosíthatók. Ha a termékre áthúzott kukát ábrázoló matricát ragasztottak, az azt jelenti, hogy a termékre érvényes a 2002/96/EC európai direktíva.

Ismerkedjen meg az elektromos berendezések hulladékkezelésével kapcsolatos helyi szabályokkal. Kövesse a helyi szabályokat, és a régi készülékeket ne tegye a hagyományos háztartási hulladék közé. A régi készülék megfelelő hulladékkezelése segít a környezetet és az emberi egészséget érintő káros hatások kialakulásának meggátolásában.

Az elemek hulladékkezelése

A készülékhez mellékelt elemek nem tartalmaznak nehézfémeket, higanyt és kadmiumot. A lemerült elemek hulladékkezelésénél vegye figyelembe a helyi előírásokat.

Fogyasztás

- A készülék fogyasztása készenléti állapotban minimális, a környezeti hatások minimálisra csökkentése érdekében.
- A TV-készülék energiafogyasztási adatai a TV hátulján lévő típuslapon olvashatók.

A termékjellemzők részletes leírását a www.philips.com/support honlapon lévő termékmismertetőben találja.

Megjegyzés: A termékjellemzők és az adatok előzetes tájékoztatás nélkül megváltoztathatók.



További segítségért forduljon bizalommal a helyi telefonos ügyfélszolgálathoz. A telefonszámokat és címeket a TV-készülékhez mellékelt világ-garancia füzetben találja.

Elektromos, mágneses és elektromágneses mezők (EMF)

- A Royal Philips Electronics olyan, széles vásárlóközönségnek szánt készülékeket gyárt és ad el, amelyek az elektromos berendezések többségéhez hasonlóan alkalmasak elektromágneses jelek kibocsátására és fogására.
- A Philips legfontosabb üzleti alapelve a termékekkel kapcsolatos összes szükséges egészségügyi és biztonsági óvintézkedés betartása, hogy a termék megfeleljen a jogi követelményeknek és bőven belül maradjon az előállítás időpontjában érvényes EMF szabvány által meghatározott kereteken.
- A Philips elkötelezett híve olyan termékek fejlesztésének, gyártásának és forgalmazásának, amelyek nem károsak az egészségre.
- A Philips megerősíti, hogy termékei rendeltetésszerű használata esetén tudományos bizonyítékok támasztják alá a termék használatának biztonságos mivoltát.
- A Philips aktív résztvevője a nemzetközi EMF és biztonsági szabványok kialakításának, így időben értesül a szabványokban bekövetkező változásokról, és termékeit rögtön ennek megfelelően alakítja ki.



© 2007 Koninklijke Philips N.V.

All rights reserved

Document order number: 3139 125 38922