

Registreerige oma toode ja saage abi
www.philips.com/welcome

32/42PFL7762D
32/42PFL7782D
32/42PFL7962D

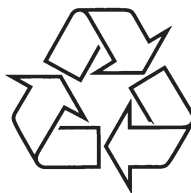

Külastage Philipsit internetis:
<http://www.philips.com>

Eestikeelne kasutusjuhend

Tutvustus	4	Kanalitele uute numbrite määramine	23
Turvalisus	5	Kanalitele nime panemine	24
Televiisori nupud ja vahejupid	6	Lemmikkanalite valimine	25
Alustamine	7	Lemmikkanalite nimekirjast kanalite eemaldamine või lisamine	25
Televiisori seinale kinnitamine	7	Ajasti seadmine	26
Antenni ja juhtmete ühendamine	7	Kanalite lukustamine (vanemate lukk)	27
Televiisori töölepanemine	7	Pin koodi loomine vanemate luku jaoks	27
Patareide panemine kaugjuhtimispuhli	7	Valitud kanalite lukustamine ja luku maha võtmine	27
Kaugjuhtimispuhli funktsioonid	8	Vanemate luku jaoks pin koodi muutmine	28
Televiisori esmakordne sisselülitamine	10	Kõikide kanalite lukustamine ja luku maha võtmine	28
Installatsioonimenüüsse tagasi minemine	10	Televiisori küljel olevate nuppude lukustamine (lapselukk)	28
Infobannerist arusaamine	10	Ambivalguse kasutamine	29
DigiTV või raadio vaatamine või kuulamine	11	Ambivalguse sisse ja välja lülitamine	29
Talletatud kanalite järjekorra muutmine	11	Ambivalguse sätete muutmine	29
Uute televiisori kanalite või raadiojaamade otsimine	11	Pildi - ja heli sätete kohandamine	30
Televiisori ja raadiokanalite haldamine	12	Pildi sätted	30
Uute jaamade või kanalite Teie nimekirja lisamine	12	Heli sätted	30
Kanalite uuestimääramine	12	"Targa" pildi ja "Targa" heli kasutamine	31
Digitaalsete kanalite käsitsi installeerimine	13	"Targa" pildi kasutamine	31
Televiisori vastuvõtja testimine	13	"Targa" heli kasutamine	31
Keele ja asukoha valimine	14	Pildi formaadid	32
Keele ja asukoha määramine	14	Teleteksti kasutamine	33
Keele muutmine Teie sobilikku keele peale	14	Televiisori kasutamine Kõrge Eraldusvõime režiimis	35
Alammenüü valikud keele jaoks	14	HD varustuse ühendamine televiisoriga	35
Alammenüü valikud asukoha jaoks	14	Pildi või heli sätete muutmine HD režiimil olles	35
Digitaalsetele kanalitele juurdepääsu piiramine	15	Pildi sätted HD režiimil olles	35
Pin koodi kasutamise võimalus	15	Heli sätted HD režiimil olles	35
Pin koodi muutmine	15	Televiisori konfigureerimine HD režiimil olles	35
Valikud digitaalsetele kanalitele juurdepääsu piiramise tarbeks	15	Pildi näitamine algupärasel 1080 režiimil olles	36
Ühilduva kasutajaliidese pilu kasutamine	15	Toetatud formaadid	36
Lemmikkanalite nimekirja tegemine	16	HDMI 1.3a CEC	37
Tarkvara automaatne uuendamine	17	Televiisori kasutamine PC (arvuti) ekraanina	38
Tarkvara versiooni teadasaamine	17	PC ühendamine televiisoriga	38
Tarkvara allalaadimise informatsioon	17	Pildi või heli sätete kohandamine PC režiimil olles	38
Uue tarkvara allalaadimine	17	Pildi sätted PC režiimil olles	38
Valikute menüü kasutamine	18	Heli sätted PC režiimil olles	38
Programmide nimekirja saamine	19	Televiisori konfigureerimine PC režiimil olles	38
Analoogteletext digitaalses vormis	21	Toetatud PC resolutsioonid	38
Tingimusliku juurdepääsu kasutamine	22	Vigade selgitamine	41
Analoogteletext digitaalses vormis	21	Keskkonnainformatsioon	41
Tingimusliku juurdepääsu kasutamine	22		
Analoogkanalite automaatne otsimine	21		
Analoogkanalite käsitsi otsimine	22		

TUTVUSTUS

Täname Teid ostu eest ja tere tulemast Philipsi perre!

Philipsi poolt pakutud abi täielikuks kasutamiseks registreerige oma toode www.philips.com/welcom

See kasutusjuhend sisaldab kogu informatsiooni, mida vajate oma uue televiisori esialgseks installeerimiseks ja temaga tegutsemiseks.



Kui Te ei leia sellest kasutusjuhendist vastust kõikidele oma küsimustele ning nõuannete peatükk ei lahenda Teie televiisoriga seotud probleemi, võite helistada oma kohaliku Philipsi kliendi- või teeninduskeskusesse. Vaadake ka kaasasolevat ülemaailmse garantii (World-wide guarantee) brošüüri.

Toote informatsioon

Televiisori mudeli kood ja toote number asuvad TV taga, vasakul pool ja pakendi peal.

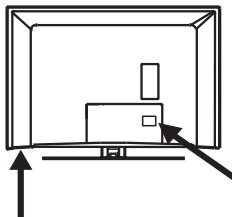

Toote tunnused

Märkus: Saadaval valitud mudelites

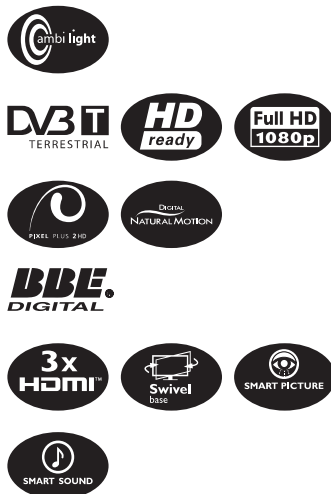

Ekraani eest hoolitsemine

1. Ärge eemaldage kaitsepaberit enne, kui olete televiisori korralikult oma asukohta paigutanud. Käsitlege õrnalt.
2. Kasutage ekraani puhastamiseks kaasasolevat pehmet riiet.
3. Ärge kasutage liiga märga lappi, millest lausa tilgub vett. Ärge kasutage oma televiisori puhastamiseks atsetooni, tolueeni ega alkoholi. Ettevaatusabinõuna ühendage enne puhastama hakkamist seade vooluvõrgust välja.
4. Ärge kunagi puudutage, lükake ega hõõruge ekraani kõva esemega, kuna see võib ekraani jäädavalt kriimustada või kahjustada.

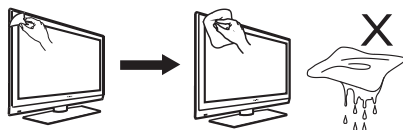

KESKKONNAINFORMATSIOON

Ümbertöötlemine

Selle toote pakend on mõeldud ümbertöötlemiseks. Pöörduge pakendi äraviskamist puudutavate küsimustega kohalike institutsioonide poole.

Oma vana toote äraviskamine



Teie toode on disainitud ja toodetud kõrgekvaliteetsetest materjalidest ja komponentidest, mida saab ümber töödelda ja taaskasutada. Kui Teie tootele on kinnitatud selline ristiga märgitud prügikasti sümbol, siis see tähendab, et toode rahuldab Euroopa direktiivi 2002/96/EÜ pöhitingimusi.

Palun viige end kurssi kohalike eraldiseivate elektriliste ja elektrooniliste toodete kogumissüsteemiga. Palun käituge vastavalt kohalikele reeglitele ja ärge visake oma vanasid elektrilisi tooteid tavalise olmeprügi hulka. Teiepoolne õige toodete äraviskamine aitab vältida võimalikke negatiivseid tagajärgi keskkonnale ja inimtervisele.

Patareidest lahtisaamine

Kaasasolevad patareid ei sisalda raskemetalle elavhõbedat ega kaadmiumi. Palun kontrollige, kuidas peaks vastavalt kohalikele reeglitele vanadest patareidest lahti saama.

Energiatarbimine

- See televiisor kasutab minimaalselt voolu valmisolekurežiimil olles, et minimaliseerida ressursside raiskamist.
- Toote energiatarbimise määra leiate televiisori tagaküljel olevalt plaadilt.

Toote täpsemate spetsifikatsioonide saamiseks vaadake veebilehte www.philips.com/support.

Märkus: Spetsifikatsioonid ja informatsiooni võib ilma ette hoiatamata muuta.



Kui vajate edasist abi, kontakteeruge palun oma riigis asuva klienditoekeskusega.

Vastavad telefoninumbri ja aadressid on kirjas kaasasolevas ülemaailmse garantii brošüüris.

Elektrilised, magnetilised ja elektromagnetilised väljad ("EMF")

- Philips Royal Electronics toodab ja müüb palju tarbijatele suunatud tooteid, mis nagu mistahes elektroonilised aparaadid omavad võimet eraldada ja neelata elektromagnetilisi signaale.
- Üks peamisi Philipsi äripõhimõtteid on toodete juures võtta kasutusele kõik vajalikud tervise- ja ohutusmeetmed, et täita kõik rakendatavad seaduslikud nõudmised ning toodete tootmise ajal kehtinud EMF standardid.
- Philips on pühendunud arendama, tootma ja turustama tooteid, mis ei põhjusta kahjulikke tervise kõrvalnähte.
- Philips kinnitab, et kui tema tooteid kasutatakse ettenähtud moel, siis on nad vastavalt täna kättesaadavatele teaduslikele tõestusmaterjalidele turvalised.
- Philipsil on aktiivne roll rahvusvahelise EMF ja ohutusstandardite arendamisel, mis omakorda võimaldab Philipsil näha ette edasisi arendusi standardiseerimise vallas ning integreerida neid varakult oma toodetele.

VIGADE SELGITAMINE

Sümptom	Mida Te peaksite tegema
Katkendlik või vilkuv pilt HD režiimil	<ul style="list-style-type: none"> Kui ühendatud digitaalseadme (DVD mängija või Set-Top box) ühendus on läbi kukkunud, siis tehakse müra. Kontrollige ühendatava digitaalseadme kasutusjuhendit. Kasutage standardset (kõrgkvaliteetset) HDMI - DVI/HDMI - HDMI kaablit.
Heli ja pilt puudub, kuid esipaneelil põleb punane tuli	<ul style="list-style-type: none"> Vajutage kaugjuhtimispuldil  nuppu.
Arvutirežiimid ei tööta	<ul style="list-style-type: none"> Kontrollige, kas ühendused on õiged. Kontrollige, kas allikas on korrektselt valitud. Vajutage AV nuppu, et siseneda Source nimekirja ja valige sealt õige allikas. Kontrollige, kas olete arvuti seadnud sobivale ekraaniresolutsioonile. Kontrollige arvuti graafikakaardi seadistusi.
S-video muutub ähmaseks	<ul style="list-style-type: none"> Kontrollige, kas SVHS kaabel on korralikult ühendatud. Vajutage kaugjuhtimispuldil nuppu P+, et liikuda kanali võrra üles ning P-, et liikuda kanali võrra alla.
Arvutirežiimil olles ekraani all ja ülal must riba	<ul style="list-style-type: none"> Muutke arvuti värskendustase 60Hz peale.
AC3 ei ole kättesaadav	<ul style="list-style-type: none"> AC3 ei ole selle toote jaoks toetatud. Alternatiivse audio valimiseks kasutage kaugjuhtimispuldil I-II nuppu.
Televiisori antenni ei saa seadme poolt sisse lülitada	<ul style="list-style-type: none"> Mõned antennid nõuavad televiisori poolt sisse lülitamist. See seade ei toeta sellist omadust.
Ühelt kanalit teisele üleminek võtab kaua aega	<ul style="list-style-type: none"> Tasulised kanalid on kodeeritud ning võtab veidi aega, et nad lahti kodeerida. See on normaalne nähtus ja Te ei pea midagi ette võtma.
Ei pääse digitaalmenüüle ligi	<ul style="list-style-type: none"> Kontrollige, kas televiisor on analoogrežiimil. Kui on, siis vajutage A/D nuppu, et lülituda digitaalrežiimile ümber.

TURVALISUS

- Üle 25 kg kaaluva televiisori tõstmiseks ja kandmiseks on vaja kahte inimest. Televiisoriga valesiti ümberkäimine võib põhjustada tõsiseid vigastusi.
- Kui asetate televiisori tasapinnale, siis veenduge, et see oleks stabiilne ja suudaks televiisori raskust kanda.
- Kui soovite televiisori seinale riputada, siis ärge tehke seda ise, vaid laske televiisor seinale paigutada kvalifitseeritud tehniku poolt. Ebakorrekne paigaldamine võib muuta seadme ebaturvaliseks.
- See televiisor on kooskõlas VESA seinale kinnitamise standartitega. Palun kontakteeruge oma kohaliku elektroonika jaemüüjaga, et soetada VESA't soosiv seinatugi televiisorile. Enne televiisori seinale kinnitamist veenduge, et sein kannatab televiisori raskust.
- Veenduge, et õhk saaks televiisori õhutusavade juures vabalt ringelda. Ärge paigutage televiisorit piiratud ruumi.
- Ärge asetage lahtise tule allikaid nagu näiteks põlevaid küünlaid televiisori lähedusse.
- Ärge laske televiisoril või kaugjuhtimispuldil pataridel sattuda kuumuse, otsese päikesepaiste, vihma või vee kätte.
- See televiisor on alati ühendatud juhtmetega. Te saate eemaldada televiisorit juhtmetest, tehke järgmisi asju:
 - Tõmmates välja televiisori taga oleva peajuhtme
 - Tõmmates pistiku välja pistikupesast. Tõmmake voolujuhet pistikut pidi. Ärge tõmmake voolujuhet juhtmest.
- Veenduge, et Teil on alati vaba juurdepääs pistikupesale, et Te saaksite kergesti televiisori juhet pistikupesast eemaldada.

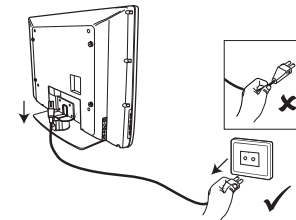

- Kui televiisor on paigaldatud pöörd-lauale või -toele, siis veenduge, et televiisori pööreldes ei läheks televiisori juhe pingule. Juhtme venitamine võib põhjustada ühenduse kadumise pistikuga või juhtme venimise ning tulekahju.
- Kontrollige järgi, et Teie kodus olevas pistikupesas on sama suur pinge, kui seda vajab televiisor (pinget näitav kleepekas on televiisori tagaküljel).

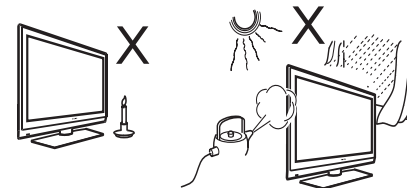

- Vältige veega täidetud vaasi paigutamist televiisori lähedusse. Seadmele tilgutatud vesi võib põhjustada elektrilöögi. Ärge tegutsege televiisoriga, kui sellele on tilgutatud vett. Ühendage televiisor koheselt elektrivõrgust lahti ja laske see kvalifitseeritud töötaja poolt üle kontrollida.
- Äikesetormi ajal ärge puutuge ühtegi televiisori osa, voolujuhet ega antenni.
- Ärge jätke televiisorit määramata pikaks ajaks puhkerežiimile. Ühendage televiisor parem juhtmetest lahti.

TELEVIISORI NUPUD JA VAHEJUPID

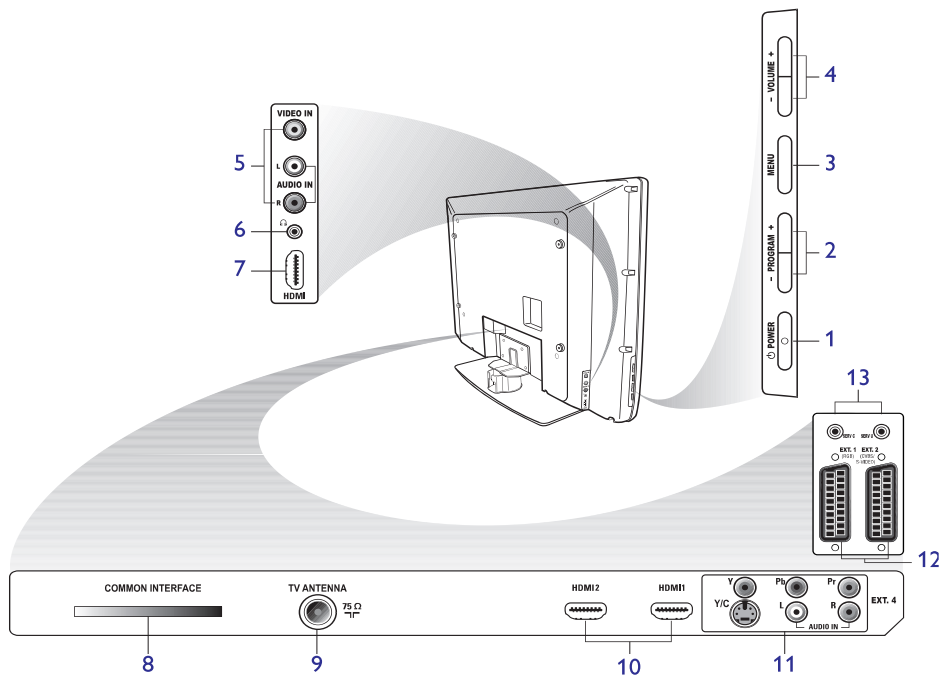

1. POWER

Televiisori sisse ja välja lülitamiseks. Juhtmete eemaldamiseks eemaldage pistikupea pistikupesast, mis asub televiisori tagaküljel või eemaldage pistikupea seinal asuvast pistikupesast.

2. - PROGRAM +

Kanalite valimiseks

3. MENU

Menüüde avamiseks ja sulgemiseks

4. - VOLUME +

Heli vähendamine/suurendamine

5. Audio Video

Kaameraga ühendamiseks (või salvestava kaameraga).

6. Headphones

Kõrvaklappide ühendamiseks. Vaigistamise funktsioon ei tööta, kui kõrvaklapid on ühendatud.

7. Külgmiline HDMI

Lisaseadmega ühendamiseks, kaasaarvatud kõrge eraldusvõimega seadmete jaoks.

8. Common Interface (CI) pilu

Sõltuva Juurdepääsuga kaardi ühendamiseks, nagu nt. kaablikaart või protsessorkaart.

9. TV antenna

Antenni ühendamiseks

10. HDMI

Lisaseadmega ühendamiseks, kaasaarvatud kõrge eraldusvõimega seadmete jaoks. Mõningatel mudelitel on 3 HDMI ühendajat.

11. EXT 4 Y/C ja EXT 4 YPbPr

Lisaseadmega ühendamiseks. Samal ajal saab ainult ühte videoühendust kasutada.

12. EXT 1 (RGB) ja EXT 2 (CVBS/SVIDEO)

Lisaseadmega ühendamiseks.

13. Hooldamiseks (ärge sisestage kõrvaklappe sinna).

VIGADE SELGITAMINE

Allpool on rida probleeme, mis võivad seoses televiisoriga esile kerkida. Enne, kui helistate televiisori parandusse, kontrollige üle need lihtsad asjad.

Sümptom	Mida Te peaksite tegema
Ekraanil ei toimu pildi kuvamist	<ul style="list-style-type: none"> Kontrollige, kas voolujuhe on korralikult televiisori ja seinapistikuga ühendatud. Kui ikka voolu ei ole, ühendage juhe lahti. Oodake 60 sekundit ja ühendage juhe taas televiisoriga. Lülitage televiisor sisse. Vajutage kaugjuhtimispuldil nuppu
Kehv pildikvaliteet (hägune heli)	<ul style="list-style-type: none"> Kontrollige antenniühendusi televiisorisse ja seina antennipistikusse. Proovige pilti käsitsi reguleerida (lk 22). Kas olete valinud õige televiisorisüsteemi (lk 22)?
Pilt puudub	<ul style="list-style-type: none"> Kontrollige, kas kaasasolevad kaablid on korralikult ühendatud (antennikaabel televiisoriga, teine antenn salvestajaga ühendatud, voolujuhtmed...) Kontrollige, kas allikas on korrektselt valitud. Veenduge, et lapselukk ei ole aktiveeritud.
Teatud kanalitel puudub heli	<ul style="list-style-type: none"> Kontrollige, kas olete valinud õige televiisorisüsteemi (lk 24).
Heli puudub	<ul style="list-style-type: none"> Veenduge, et heli ei ole miinimumi peale keeratud. Kontrollige, et summutusrežiim (MUTE) ei oleks aktiveeritud. Kui on, siis vajutage nuppu selle deaktiveerimiseks. Kontrollige televiisori ja ühendatud seadmete vahelisi ühendusi.
Helihäired	<ul style="list-style-type: none"> Proovige lülitada välja muud elektrilised seadmed, näiteks kasutusel olev foon või tolmuimeja.
Ei saa piisavalt aru ekraanil olevast menüükeelest, et televiisoriga edasi tegutseda	<ul style="list-style-type: none"> Vajutage ekraanil olevast menüüst väljumiseks [DIGITAL MENU] nuppu. Vajutage menüü kuvamiseks jälle [DIGITAL MENU] nuppu. Vajutage nuppu, et valida menüüs teine element ja nuppu, et siseneda järgmisele menüütasemele. Vajutage jällegi nuppu ja kasutage nuppu, et valida viies menüüelement. Vajutage nuppu, et siseneda järgmisele menüütasemele. Kasutage nuppe, et valida õige keel. Vajutage valiku kinnitamiseks OK nuppu. Menüüst väljumiseks vajutage [DIGITAL MENU] nuppu.
Televiisor ei reageeri kaugjuhtimispuldile	<ul style="list-style-type: none"> Minge televiisori esiküljel olevale vastuvõtjale veidi lähemale. Kontrollige patareide polaarsust. Proovige patareide vahetamist uute vastu.
Digitaalканалid puuduvad	<ul style="list-style-type: none"> Kontakteeruge toote tarnijaga, et saada teada, kas Teie riigis on digitaalvideoülekanne kättesaadav.
Üks või mitu väikest täpikest ekraanil, mis ei muuda videopildiga koos värvi	<ul style="list-style-type: none"> See sümptom ei ole probleem. Vedelkristallpaneel on ehitatud väga kõrge täpsustehnoloogiaga, andes Teile väga head pildidetailid. Vahetevahel võivad aga mõned mitteaktiivsed pikslid ekraanile ilmuda konkreetse punase, sinise, rohelise või musta täpina. Märkus: See ei mõjuta seadme suutlikkust.

TV KASUTAMINE PC (ARVUTI) EKRAANINA

Te saate oma televiisorit kasutada PC monitorina, ühendades oma PC HDMI või DVI väljundi mõne televiisori HDMI ühendusega. Kasutage HDMI' st DVI'ni kaablit või HDMI' st HDMI'ni kaablit. Ühendus läbi VGA ei ole toetatud.

Kui Te tahate kasutada HDMI ühendajat, et ühendada oma PC televiisoriga, siis Te võib-olla peate muutma oma PC resolutsiooni või sätteid. Te võite näha ekraanil dialoogiga kastikest ja peate vajutama OK, et jätkata televiisori vaatamist. Vaadake PC manuaali, et teada saada, kuidas muuta PC resolutsiooni või sätteid.

PC ühendamine TV'ga

1. Ühendage oma PC HDMI või DVI väljund mõne televiisori HDMI ühendajaga. Kasutage HDMI' st DVI'ni kaablit või HDMI' st HDMI'ni kaablit.
2. Kui Te kasutate HTMI' st DVI'ni kaablit, siis ühendage PC audio ühendajad vasaku või parema audio ühendajaga, mis asuvad televiisori küljepeal.
3. Vajutage **AV** nuppu, et tuua ekraanile **Source List** (allika nimekirj).
4. Vajutage **▲** või **▼** nuppu, et valida õige HDMI allikas.

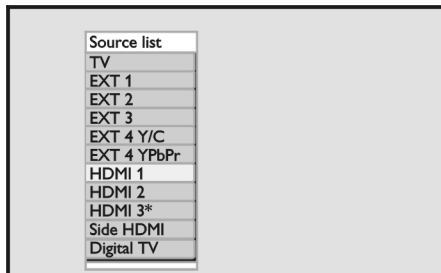

* Saadaval valitud mudelitel

5. Vajutage **►** või **OK** nuppu, et kinnitada allikat.

Pildi või heli sätete kohandamine PC režiimil olles

Rohkema informatsiooni saamiseks selle kohta, kuidas muuta pildi või heli sätteid HD režiimil, leiate peatükist "Pildi või heli sätete kohandamine HD režiimil olles" lk 35.

Pildi sätted PC režiimil olles

Pildi sätted PC režiimil olles on samad nagu "Pildi sätted HD režiimil olles" lk 35.

Heli sätted PC režiimil olles

Heli sätted PC režiimil olles on samad, nagu heli sätted televiisori režiimil olles.

TV konfigureerimine PC režiimil olles

Televiisori konfigureerimiseks PC režiimil olles järgige juhtnõore peatükist "TV konfigureerimine HD režiimil olles" lk 35. Protseduuri käigus valige ainult PC HD asemel.

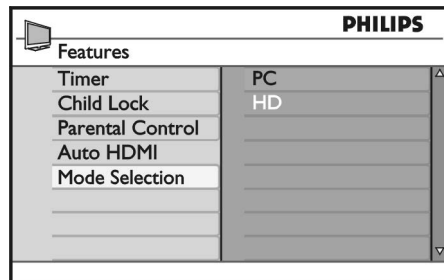

Toetatud PC resolutsioonid

Toetatud on järgmised resolutsioonid.

640 x 480, 60 Hz	1024 x 768, 60 Hz
640 x 480, 72 Hz	1024 x 768, 70 Hz
640 x 480, 75 Hz	1024 x 768, 75 Hz
640 x 480, 85 Hz	1024 x 768, 85 Hz
800 x 600, 60 Hz	1280 x 768, 60 Hz
800 x 600, 72 Hz	1280 x 1024, 60 Hz
800 x 600, 75 Hz	1360 x 768, 60 Hz
800 x 600, 85 Hz	

ALUSTAMINE

Televiisori seinale kinnitamine

See televiisor on kooskõlas VESA seinale kinnitamise standarditega. Palun kontakteeruge oma kohaliku elektroonika jaemüüjaga, et soetada VESA' t sooviv seinatugi televiisorile.

Ühendage juhtmed televiisoriga enne seadme seinale kinnitamist.

Veenduge, et televiisori tagumise külje ja seinaga vahel on vähemalt 30mm ruumi. Subwoofer' iga seadmetele on vaja tavaliselt 10mm, et saada parim helikvaliteet.

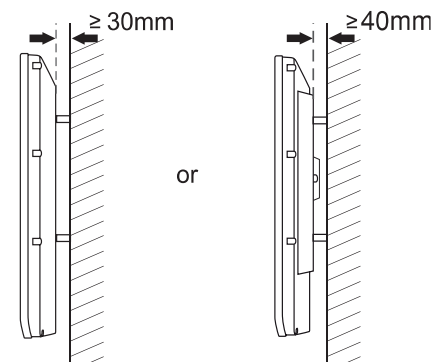

Antenni ja juhtmete ühendamine

Sisestage antenni otsik ja voolujuhe täpselt õigestesse aukudesse televiisori tagaküljel enne, kui Te ühendate teised otsad seinakontaktidesse.

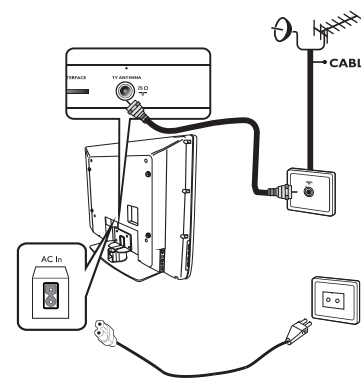

Televiisori töölepanemine

Televiisori sisselülitamiseks vajutage televiisori küljel olevale **POWER** nupule. Sinine indikaator tuli süttib põlema ning paari sekundi jooksul lülitub ekraan sisse.

Kui televiisor jääb puhkerežiimile (punane indikaator tuluke), vajutage televiisori küljel asetsevat nuppu **PROGRAM +/-** või **P +/-** nuppu kaugjuhtimispuldil.

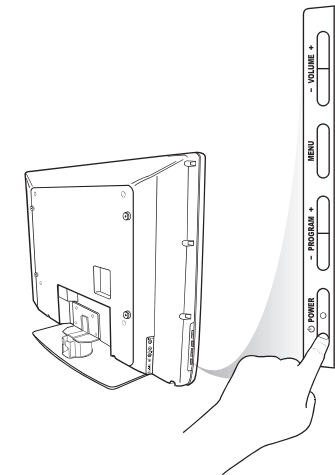

Patareide panemine kaugjuhtimispuldi

Sisestage patareid kaugjuhtimispuldi, kontrollige, et asetate patareide (+) ja (-) otsad õigesti (nii nagu patareideruumi sisse on märgitud).

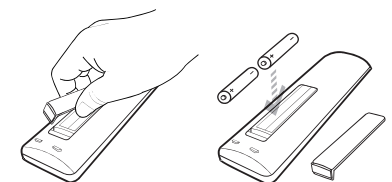

KAUGJUHTIMISPULDI FUNKTSIOONID

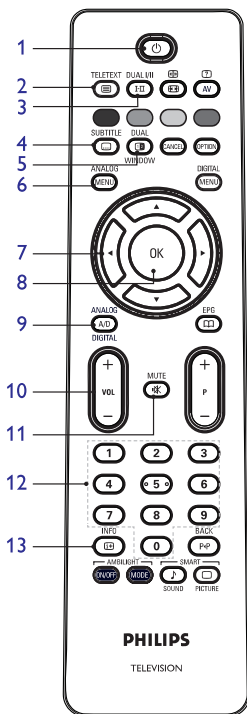

1. **⏻ Valmisolekurežiim**
Televiisori valmisolekurežiimile lülitamiseks või tööle panemiseks. Alternatiivina vajutage **0** kuni **9**, **P+/-** või **AV** nuppu.
2. **☰ Teletekst**
Teleteksti kasutamise kohta lugege "Teleteksti kasutamine" lk 33.
3. **Ⓛ Heli režiim**
Stereoit ja Nicom Stereoit Mono peale lülitamiseks.
- Kahekeelsete programmide tarbeks valige Dual I või Dual II nagu näidatakse ülekande ajal.
- Digitaalsel režiimil olles, I-II näitab heli keelte nimekirja.
4. **Ⓜ Subtiitrid**
Subtiitrite aktiveerimiseks ja maha võtmiseks digitaalsel režiimil olles.
5. **Ⓜ Teletekst (kahekordne aken)**
Teleteksti kasutamise kohta lugege "Teleteksti kasutamine" lk 33.
6. **[ANALOG MENU] Analoo menuü**
Televiisori menuüdesse sisenemiseks ja väljumiseks analoo režiimil olles.
7. **▲, ▼, ◀, ▶**
Et valida ja muuta menuü valikuid.

8. **OK**
Valikute kinnitamiseks ja programmide nimekirjale ligipääsemiseks digitaalsel režiimil olles.
9. **A/D Analoo/Digitaal**
Analoo ja Digitaal režiimi vahel valimiseks.
10. **+ VOL -**
Heli tugevuse suurendamiseks ja vähendamiseks.
11. **☰ Heliitu**
Kõlarite heli sisse/välja lülitamiseks.
12. **0 kuni 9 Numbrilised nupud**
Programmide juurde otse pääsemiseks. Kahe numbrilise programmi jaoks vajutage teine number kohe kiiresti peale esimese numbrilise vajutamist, enne, kui kriips kaob.
13. **Ⓜ Ekraani informatsioon**
Digitaalrežiimil olles vajutage seda nuppu, et kuvada/väljuda infobannerilt (vaadake "Infobannerist arusaamine" lk 10) **Analoo režiimil** olles kuvab / eemaldab programminumbri, helirežiimi, kella ja unetimeri allesjäänud aja.

TV KASUTAMINE KÕRGE ERALDUSVÕIME REŽIIMIS

Automaatse HDMI kasutamine

Seadme esmakordse ühendamisel HDMI ühendusega lülitub televiisor automaatselt selle HDMI kanali peale. Televiisor ei lülitu automaatselt järgnevat HDMI ühenduste korral.

Automaatse HDMI väljalülitamine

1. Vajutage **[ANALOG MENU]** nuppu, et minna **Main** menu'sse (peamenüüsse).
2. Vajutage **▲** või **▼** nuppu, et valida **Features** (omadused) ja **▶** või **OK** nuppu, et siseneda **Features** menüüsse.

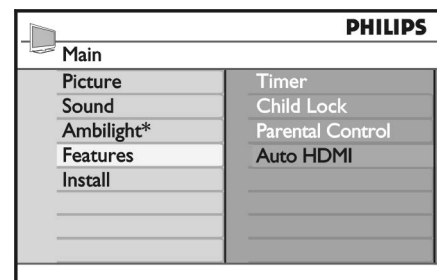

* Saadaval valitud mudelitel

3. Vajutage **▼** nuppu, et valida **Auto HDMI** ja vajutage **▶** või **OK** nuppu, et siseneda menüüsse.
4. Vajutage **▲** või **▼** nuppu, et valida **Off** (väljas).
5. Vajutage **▶** või **OK** nuppu, et kinnitada otsust.

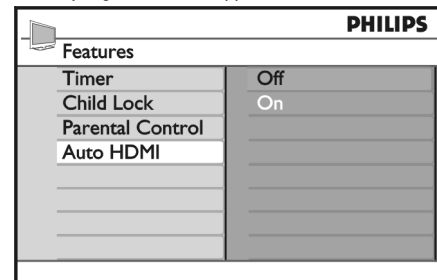

6. Eelmisesse menüüsse tagasi pöördumiseks vajutage **◀** nuppu.
7. Menüüst väljumiseks vajutage **[ANALOG MENU]** nuppu.

HDMI 1.3a CEC

Teie televiisor võimaldab HDMI-CEC ühendust teiste seadmetega. Järgnevad kirjeldused laienevad seadmetele, mis on CEC-ühilduvad ja ühendatud Teie televiisoriga läbi HDMI kaabli.

Ühe puutega mängima

Kui Te ühendate oma televiisori seadmetega, mis toetavad ühe puutega mängima funktsiooni, siis Teil on võimalus kontrollida oma televiisorit ja seadmeid ühe ja sama puldiga. Näiteks, kui Te vajutate "ühe puutega mängima" nuppu oma DVD mängija kaugjuhtimispuulil, siis Philipsi televiisor lülitub automaatselt õigele kanalile, et näidata DVD sisu.

Valmisolekurežiim

Kui Te ühendate oma televiisori seadmetega, mis toetavad valmisolekurežiimi, siis Te saate kasutada oma televiisori kaugjuhtimispuulit, et panna seadmed valmisolekurežiimile. Seadme valmisolekurežiimile panekuks vajutage ja hoidke all televiisori kaugjuhtimispuulil olevat **⏻** nuppu 3-4 sekundit.

TV KASUTAMINE KÕRGE ERALDUSVÕIME REŽIIMIS

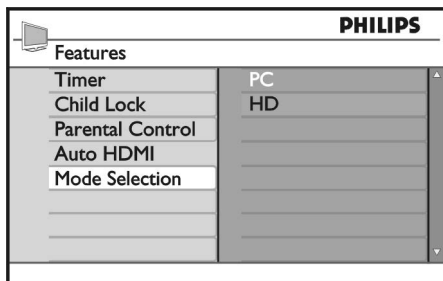

- Vajutage ▲ või ▼ nuppu, et valida **HD**.
- Eelmisesse menüüsse tagasi pöördumiseks vajutage ◀ nuppu.
- Menüüst väljumiseks vajutage **[ANALOG MENU]** nuppu.

Pildi näitamine algupärasel 1080 režiimil olles

Märkus: Ainult täis HD 1080p televiisorid saavad töötada algupärasel 1080p režiimil.

Kui Te ühendate HD seadme, mis toetab resolutsiooni **1080i** või **1080p** siis on **Features** menüüs **Display (native 1080)** omadus kättesaadav. See omadus võimaldab Teil vaadata originaalset HD formaati 1080i ja 1080p režiimis.

- Vajutage **[ANALOG MENU]** nuppu, et minna **Main** menüüsse (peamenüüsse).
- Vajutage ▲ või ▼ nuppu, et valida **Features** (omadused) ja ▶ või **OK** nuppu, et siseneda **Features** menüüsse.
- Vajutage ▼ nuppu, et valida **Display** (ekraan).

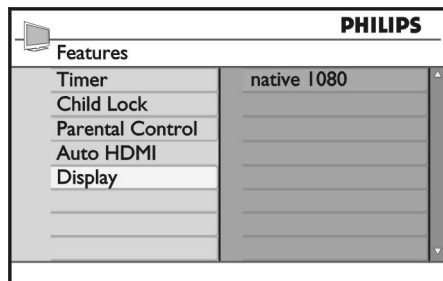

- Vajutage ▶ nuppu, et pääseda **Display** (ekraan) menüüsse.
- Vajutage kaks korda ▶ nuppu, et valida **Off** (väljas) / **On** (sees) vahel (native 1080 menüüs).

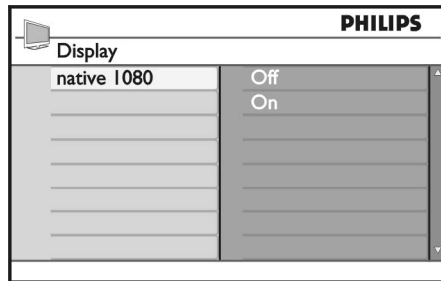

- Vajutage ▲▼ nuppu, et valida **Off** (väljas) / **On** (sees) vahel. Valige **On** valik, et näha algupärasel 1080 režiimi.
- Eelmisesse menüüsse tagasi pöördumiseks vajutage ◀ nuppu.
- Menüüst väljumiseks vajutage **[ANALOG MENU]** nuppu.

Toetatud formaadid

Allolev tabel näitab, mis formaate HD režiim toetab.

HD	720p	1080p	1080i
SD	480i	576i	

Märkus: Teie Philipsi televiisor on HDMI-d sooviv. Kui Te ei saa head pilti, siis palun muutke oma seadmel videoformaati. Näiteks DVD mängija puhul valige 480p, 576p, 720p, 1080i või 1080p. Siinkohal ei ole tegemist televiisori defektiga.

KAUGJUHTIMISPULDI FUNKTSIOONID

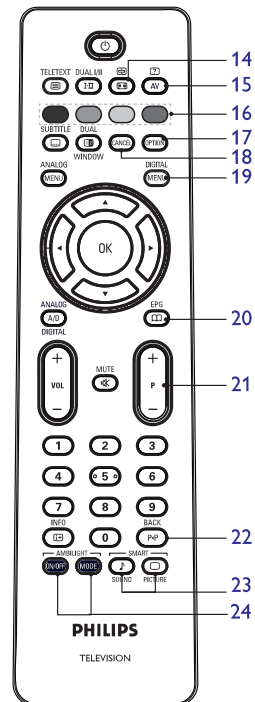

- [Pildi formaat]** Pildi formaadi muutmiseks. Rohkema informatsiooni saamiseks vaadake "Pildi formaadid" lk 32.
- AV Allika nimekiri** Allikate nimekirja näitamiseks, kus Te saate vaadata oma televiisorit või lisaseadmete varustust.
- Teleteksti värvid** Teleteksti kasutamise kohta lugege "Teleteksti kasutamine" lk 32.
- [OPTION] Valikud** Valikute kasutamise kohta lugege "Valikute menüü kasutamine" lk 18.
- [CANCEL] Tühista** Teletekstist väljumiseks digitaalsel režiimil olles, vajutage seda nuppu, kui ei ole näidatud, millise värvilise nupuga saab teletekstist väljuda.
- [DIGITAL MENU] Digitaalne menüü** Digitaalsesse menüüsse sisenedamiseks/väljumiseks digitaalsel režiimil olles.
- Programmide nimekiri** Programmide nimekirja saamiseks. Rohkema informatsiooni jaoks vaadake "Programmide nimekirja saamine" lk 19.

- + P - Programmid** Eelmise või järgmise kanali valimiseks.
- [P-P] Tagasi** Eelnevalt vaadatud kanali ja hetkel vaadatava kanali vahel liikumiseks. Seda nuppu saab kasutada ka kanalite nimede muutmiseks või tagasi liikumiseks nimede andmise ajal.
- [SOUND] [PICTURE] "Tark" pilt ja heli** Eelnevalt säätud pildi ja heli sätete vahel liikumiseks. Rohkema informatsiooni jaoks vaadake "Targa" pildi ja "Targa" heli kasutamine" lk 31.
- [ON/OFF] [MODE] Ambivalgus** Töötab ainult televiisoriga, mille on "Ambivalgus" eriomadus.
- ON/OFF: Ambivalguse sisse/välja lülitamiseks
- MODE: Ambivalguse režiimi valimiseks

TELEVIISORI ESMAKORDNE SISSELÜLITAMINE

Kui Te panete televiisori tööle esmakordselt siis televiisor on digitaalsel režiimil ja järgnev menüü ilmub ekraanile.

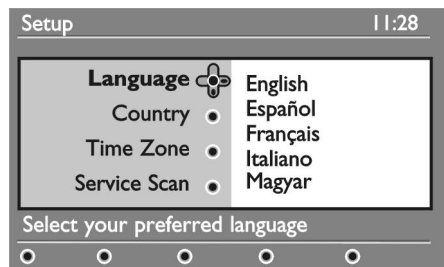

Keele, riigi ja ajavööndi valimine

1. Vajutage **►** nuppu, et valida **Language** (keel) ja vajutage **▲** või **▼** nuppu, et valida sobilik keel.
2. Vajutage **OK** nuppu, et kinnitada oma valikut.
3. Vajutage **▲** või **▼** nuppu, et tõsta esile **Country** (riiki) või **Time Zone** (ajavöönd) ja vajutage **►** nuppu, et valida **Country** (riik) või **Time Zone** (ajavöönd).
Märkus: Kui Te valite vale riigi, siis kanalite numeratsioon ei ole vastavuses Teie riigi standarditega. Te võite saada vähem või üldse mitte teenuseid.

4. Vajutage **▲** või **▼** nuppu, et valida Teile sobilik **Country** (riiki) või **Time Zone** (ajavöönd).
5. Vajutage **OK** nuppu, et kinnitada oma otsust.
6. Vajutage **▼** nuppu, et valida **Service Scan** (teenuste skanneering).
7. Vajutage **OK** nuppu, et alustada installatsiooniga. Televiisori otsing olemasolevate analoog ja digitaalsete kanalite tarbeks.
8. Kui ühtegi digitaalset kanalit ei leitud, siis vajutage **A/D** nupule, et minna analoog režiimile üle.

Installatsioonimenüüsse tagasi minemine

See protseduur algseadistab mõlemad, digitaalse ja analoog režiimi, tehase algsätete peale tagasi.

1. Televiisori külje peal olevatest nuppudest vajutage ja hoidke all **MENU** nuppu 5 sekundit. Ekraanile ilmub menüü.
2. Valige keel, riik ja ajavöönd nagu esmakordsel televiisori töölepanemisel tegite.

INFOBANNERIST ARUSAAMINE

Kui Te valite digitaalprogrammi, siis ekraani ülasaosas kuvatakse mõne sekundi jooksul infobanneri

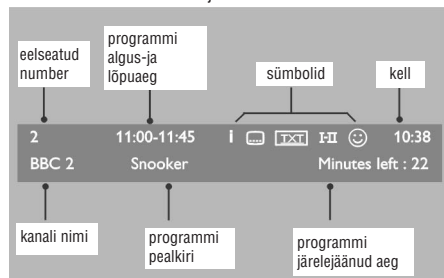

Infobanner sisaldab infot eelseatud numbril, kanali nime, programmi algusaaja ja lõpuaja, programmi pealkirja ja hetkel käiva programmi järelejäänud aja, kellaaja kohta.

Sümbolite kirjeldus infobanneril

- Selle programmi kohta on saadaval rohkem informatsiooni: vajutage info kuvamiseks üks kord ja eemaldamiseks teist korda nuppu .
- Subtiitrid on saadaval: kui soovite, et neid kuvataks, vajutage nuppu või **[OPTION]** nuppu, et pääseda ligi valikute menüüle ja sealt valige subtiitrid.
- Näitab, et analoogteletekst on digitaalrežiimil kättesaadav.
- **I-II** Teised keeled on kasutatavad ja neid saab valida vajutades **I-II** nuppu. Vajutage **[OPTION]** nuppu, et pääseda ligi valikute menüüle.
- Sümboli värvus (punane, roheline, kollane või sinine) näitab valitud lemmikute nimekirja.

Märkus: Kui programm on salvestatud ühte või mitmesse lemmiknimekirja, mis ei ole hetkel aktiveeritud, siis ilmub valget värvi .

TV KASUTAMINE KÕRGE ERALDUSVÕIME REŽIIMIS

HD varustuse ühendamine TV'ga

1. Ühendage oma HD seadme HDMI või DVI väljundpesa mõne televiisori HDMI sisendpesaga. Kasutage HDMI't DVI'ni kaablit või HDMI't HDMI'ni kaablit.

Võite ühendada ka HD seadme komponentvideo väljundpesad (YPbPr) televiisori komponentvideo sisendpesadesse.

2. Kui Te kasutate HDMI't DVI'ni kaablit, siis ühendage HD varustuse audio ühendaja vasaku või parema audio ühendajaga televiisori külgedel.
3. Kasutage **AV** nuppu, et näha allika nimekirja.
4. Vajutage **▲** või **▼** nuppu, et valida õige HDMI allikas.

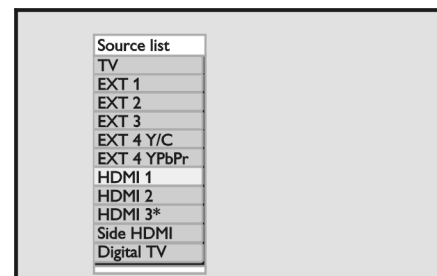

* Saadaval valitud mudelitel

5. Vajutage **►** või **OK** nuppu, et kinnitada allikat.

Pildi või heli sätete muutmine HD režiimil olles

1. Vajutage **[ANALOG MENU]** nuppu, et minna **Main** menu'sse (peamenüüsse).
2. Vajutage **▲** või **▼** nuppu, et valida **Picture** (pilt) või **Sound** (heli) ja **►** või **OK** nuppu, et siseneda menüüsse.
3. Vajutage **▲** või **▼** nuppu, et valida **Picture** (pilt) või **Sound** (heli) sätet ja **►** või **OK** nuppu, et siseneda menüüsse.
4. Vajutage **▲** või **▼** nuppu, et muuta pildi - või heli sätteid.
5. Eelmisesse menüüsse tagasi pöördumiseks vajutage **◀** nuppu.
6. Menüüst väljumiseks vajutage **[ANALOG MENU]** nuppu.

Pildi sätted HD režiimil olles

Kõik omadused peale horisontaalse ja vertikaalse nihutuse töötavad täpselt samamoodi PC režiimil olles kui pildisätetel televiisori režiimil olles.

- **Horizontal shift** (horisontaalne nihutus) võimaldab Teil reguleerida pildi horisontaalset paigutust.
- **Vertical shift** (vertikaalne nihutus) võimaldab Teil reguleerida pildi vertikaalset paigutust.

Heli sätted HD režiimil olles

Kõik heli sätted töötavad HD režiimil samamoodi nagu televiisori režiimil.

TV konfigureerimine HD režiimil olles

Te peate konfigureerima televiisorit HD režiimil olles, kui Te ühendate HD seadme, mis toetab järgmisi resolutsioone: 480p, 720p, 1080i või 1080p.

Features (omadused) menüü sisaldab **Mode Selection** valikut (meetodi valik) ja **Formati** valikut.

1. Vajutage **[ANALOG MENU]** nuppu, et minna **Main** menu'sse (peamenüüsse).
2. Vajutage **▲** või **▼** nuppu, et valida **Features** (omadused) ja **►** või **OK** nuppu, et siseneda **Features** menüüsse.
3. Vajutage **▼** nuppu, et valida **Mode Selection** ja vajutage **▲** või **▼** nuppu, et siseneda sätetesse.

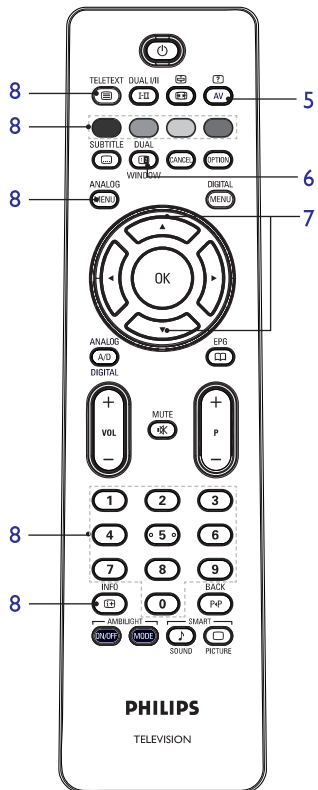

lehekülj normaalsuurusesse.

8. **Lemmikleheküljed**
Lemmiklehekülgede näitamiseks. Kasutatav ainult analoog režiimil olles. Lemmiklehekülgedele saab ligi vajutades värviisi nuppe. Kui olete nad ära määranud, siis muutuvad need lemmikleheküljed igakordsel teleteksti valimisel vaikimisi esitatavateks lehtedeks. Lemmiklehekülgede salvestamiseks tehke järgnevalt:

- Vajutage nuppu, et lülitada teleteksti režiimile.
- Vajutage **[ANALOG MENU]** nuppu, et liikuda lemmiklehekülgede režiimile.
- Kasutage **0** kuni **9** nuppe, et siseneda teleteksti lehele, mida soovite salvestada lemmikleheena.
- Vajutage ja hoidke omal valikul mingit värvilist nuppu umbes 5 sekundit all. Lehekülj on nüüd salvestatud.
- Korra eelnenud samme teiste värviliste nuppudega.
- Lemmiklehekülgede režiimist väljumiseks vajutage **[ANALOG MENU]** nuppu.
- Teleteksti režiimist väljumiseks vajutage nuppu.
- Lemmiklehekülgede tühistamiseks vajutage ja hoidke nuppu umbes 5 sekundit all.

5. **Peidetud informatsioon**
Varjatud informatsiooni näitamiseks ja peitmiseks nagu näiteks mängude lahendused jms.

6. **Pilt / Teletekst**

- Vajutage ja hoidke all nuppu, et siseneda teleteksti režiimi.
- Vajutage nuppu, et näha teleteksti ekraani paremal pool ja pilti ekraani vasakul pool.
- Vajutage nuppu, et pöörduda tagasi täisteleteksti režiimi.
- Vajutage nuppu, et pöörduda tagasi täispiltrežiimi.

7. **Lehekülje suurendamine**
See valik võimaldab Teil kuvada lehekülje ülemist või alumist osa. Nupu teistkordsel vajutamisel naaseb

Talletatud kanalite järjekorra muutmine

Te saate talletatud digitaalsete kanalite ja raadiojaamade järjekorda muuta.

1. Kui Te olete analoog režiimil, siis vajutage **A/D** nuppu kaugjuhtimispuldil, et minna digitaalsete režiimile.
2. Vajutage **[DIGITAL MENU]** nuppu, et tuua nähtvale häälestamise menüü.
3. Kasutage **Installation** (installeerimine) valimiseks nuppu ja vajutage **Service lists menu** (teenuste nimekirja) valimiseks kaks korda nuppu.

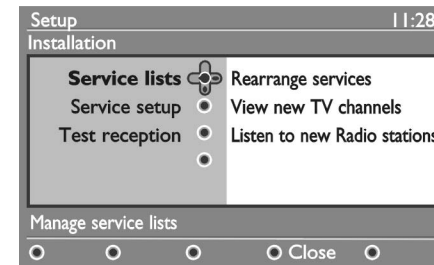

4. Kasutage **Rearrange services** (teenuste ümber paigutamine) valimiseks nuppe ja vajutage nuppu.

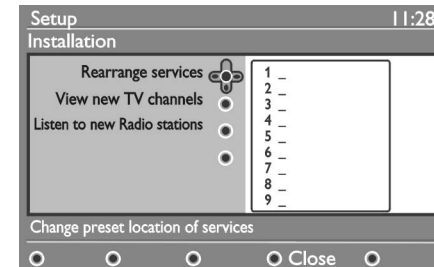

5. Kasutage nuppe, et valida kanal, mida soovite vahetada.
6. Vajutage aktiveerimiseks **OK** nuppu. Kui soovite valitud kanali maha installeerida, vajutage punast nuppu.
7. Vajutage või nuppu, et valida uus kanali number.
8. Vajutage kinnitamiseks rohelist nuppu. Vahetus on tehtud.

9. Korra eelmisi samme kuni kõik kanalid on soovitud järjekorras.
10. Eelmisesse menüüsse tagasi pöördumiseks vajutage nuppu.
11. Vajutage **[DIGITAL MENU]** nuppu, et väljuda menüüst.

Uute TV kanalite või raadiojaamade otsimine

Te saate kontrollida uute telekanalite või raadiojaamade kättesaadavust, mis on saatja poolt peale esialgselt installatsiooni välja antud.

1. Kui Te olete analoog režiimil, siis vajutage **A/D** nuppu kaugjuhtimispuldil, et minna digitaalsete režiimile.
2. Vajutage **[DIGITAL MENU]** nuppu, et tuua nähtvale häälestamise menüü.
3. Kasutage **Installation** (installeerimine) valimiseks nuppu ja vajutage **Service lists menu** (teenuste nimekirja) valimiseks kaks korda nuppu.
4. Kasutage **View new TV channels** (vaadake uusi telekanaleid) või **Listen to new Radio station** (kuulake uusi raadiojaamu) valimiseks nuppe.
5. Kui uued teenused on saadaval, vajutage nimekirja sisenumbrile nuppu ja nimekirjas ringi liikumiseks nuppe. Uute teenuste lisamiseks Teie lemmik kanalite nimekirja, vaadake "Uute jaamade või kanalite Teie nimekirja lisamine" lk 12.
6. Eelmisesse menüüsse tagasi pöördumiseks vajutage nuppu.
7. Vajutage **[DIGITAL MENU]** nuppu, et väljuda menüüst.

TV JA RAADIOKANALITE HALDAMINE

Uute jaamade või kanalite Teie nimekirja lisamine

Te saate otsida uusi telekanaleid või raadiojaamu, mis on saatja poolt peale esialgset installatsiooni välja antud.

1. Kui Te olete analoog režiimil, siis vajutage **A/D** nuppu kaugjuhtimispuldil, et minna digitaalsele režiimile.
2. Vajutage **[DIGITAL MENU]** nuppu, et tuua nähtvale häälestamise menüü.
3. Kasutage **Installation** (installeerimine) valimiseks **▼** nuppu. Seejärel vajutage **►** nuppu.

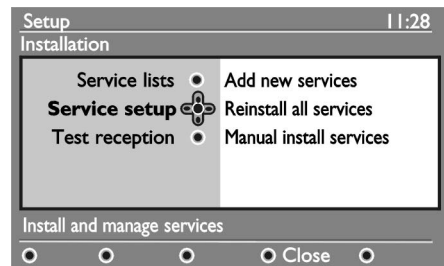

4. **Service Setup** (teenuste algseadistamine) valimiseks vajutage **►** nuppu.
5. Vajutage uute teenuste lisamiseks **►** nuppu ja installatsiooni aktiveerimiseks **OK** nuppu.



Otsing algab ja ainult uued kanalid salvestatakse ning lisatakse kanalite nimekirja menüüsse. Lõpule viidud installeerimise protsent ja leitud kanalite arv kuvatakse.

6. Kui otsing on lõpule viidud, siis vajutage **OK** nuppu, et võtta uued teenused vastu.
7. Eelmisesse menüüsse tagasi pöördumiseks vajutage **◀** nuppu.
8. Vajutage **[DIGITAL MENU]** nuppu, et väljuda menüüst.

Kanalite uuestimääramine

See menüü võimaldab Teil installeerida kõik digitaaltelekanalid ja raadiojaamad uuesti.

1. Kui Te olete analoog režiimil, siis vajutage **A/D** nuppu kaugjuhtimispuldil, et minna digitaalsele režiimile.
2. Vajutage **[DIGITAL MENU]** nuppu, et tuua nähtvale häälestamise menüü.
3. Kasutage **Installation** (installeerimine) valimiseks **▼** nuppu. Seejärel vajutage **►** nuppu.
4. **Service Setup** (teenuste algseadistamine) valimiseks vajutage **►** nuppu.
5. Valige **Reinstall all services** (installeerige kõik teenused uuesti) ja vajutage **►** nuppu.



6. Vajutage installeerimise alustamiseks **OK** nuppu. Seejärel alustatakse otsingut kõigi digitaalteenuste järele, mis leidmise korral ka automaatselt salvestatakse. Kui otsing on lõpule viidud, näitab menüü leitud digitaalteenuste arvu.
7. Vajutage teenuste salvestamiseks **OK** nuppu.
8. Eelmisesse menüüsse tagasi pöördumiseks vajutage **◀** nuppu.
9. Vajutage **[DIGITAL MENU]** nuppu, et väljuda menüüst.

TELETEKSTI KASUTAMINE

Teletekst on teatud kanalitepoolne informatsioonisüsteemi ülekanne, mida võib käsitleda kui ajalehte. Teletekst pakub ka subtiitreid vaatajatele, kellel on näiteks kuulmisprobleemid või kes ei ole tuttavad ülekanade audiokoolega (kaablvõrgud, satelliitkanalid jne).

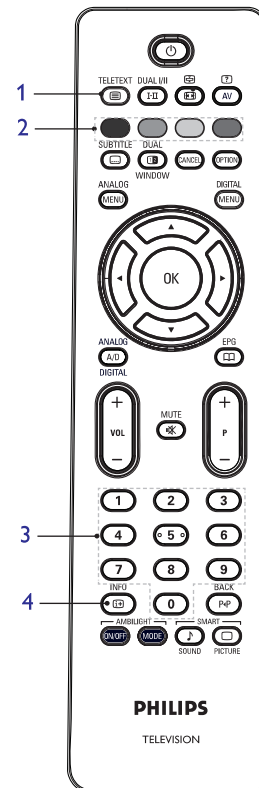

1. **Teleteksti väljakutsumine** Vajutage seda nuppu, et lülitada sisse teleteksti kuvamine. Ilmub sisukorra lehekülj koos elementide nimekirjaga, millele pääseb ligi. Igal elemendil on vastav 3-kohaline leheküljenumber. Kui valitud kanal ei kannata teleteksti üle, siis näidatakse märgistust 100 ning ekraan jääb tühjaks. Väljuge teletekstist vajutades jälle nuppu.

2. Otsene ligipääs elementidele

Ekraani allosas kuvatakse värvilised alad. 4 värvilist nuppu kasutatakse elementidele või vastavatele lehekülgedele ligipääsuks. Värvilised alad vilguvad, kui element või lehekülj ei ole veel saadaval.

3. Lehekülje valimine 0 kuni 9

Sisestage soovitud lehekülje number. Näiteks: lehekülj 120, sisestage **1 2 0**. Numbrit näidatakse ekraani üleval vasakus nurgas. Kui lehekülje asukoht on määratud, siis lugeja lõpetab otsimise ja kuvab lehekülje. Korra seda protseduuri järgmise lehe leidmiseks. Kui lugeja jätkab otsimist, siis tähendab see seda, et lehekülj ei ole üle kantud. Valige teine number.

4. **Sisukord** See viib Teid tagasi sisukorra lehele (tavaliselt lk 100 või toppnimekirja menüüsse).

PILDI FORMAADID

Pilte saab muuta mitmetesse eriformaatidesse. Vajutage korduvalt  nuppu, et valida pildiformaatide vahel ja valida enda lemmikformaati.

Laekraan

Pilt näidatakse originaal proportsioonis, muudetuna 16:9 formaati.

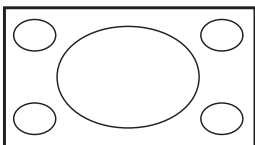

Märkus: Kui Teie ekraan näitab 4:3 mõõdukust pilti 16:9 režiimil, siis pilti venitatakse horisontaalselt.

4:3

Pilt reprodutseeritakse 4:3 formaati ja mõlemale poole pildist jääb must riba.

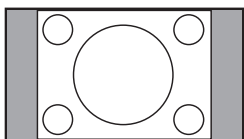

Laiendatud film 14:9

Pilti näidatakse 14:9 formaadis. Pildi mõlemale poole jääb alles peenike must riba ja pildi ülemine ning alumine osa on ära lõigatud.

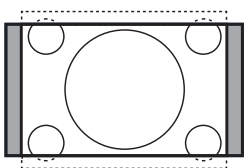

Laiendatud film 16:9

Pilt on laiendatud 16:9 formaati. Seda režiimi soovitatakse, kui esitatakse pilti, millel on mustad ribad ülal ja all (postkasti formaat). Üsna suured tükikesed pildi ülemisest ja alumisest osast on ära lõigatud.

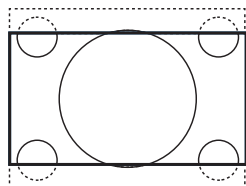

Subtiitrite suurendus

Seda režiimi kasutatakse 4:3 formaadiga pildi esitamisel, kasutades ära kogu ekraaniala ning jättes subtiitrid nähtavaks. Tükike pildi ülemisest osast on ära lõigatud.

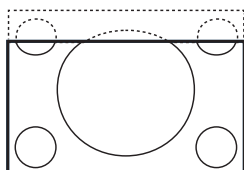

Supersuurendus

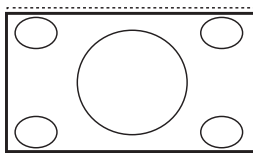

Seda režiimi kasutatakse 4:3 formaadiga pildi esitamisel, kus kasutades ära kogu ekraaniala suurendades pildi külgi.





TV JA RAADIOKANALITE HALDAMINE

Digitaalsete kanalite käsitsi installeerimine

Te saate otsida teenuseid käsitsi, andes ette soovitud kanali sageduse.

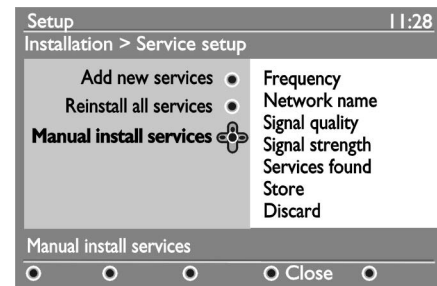

1. Kui Te olete analoog režiimil, siis vajutage **A/D** nuppu kaugjuhtimispuldil, et minna digitaalsete režiimile.
2. Vajutage **[DIGITAL MENU]** nuppu, et tuua nähtvale häälestamise menüü.
3. Kasutage **Installation** (installeerimine) valimiseks  nuppu. Seejärel vajutage  nuppu.
4. Valige **Manual install services** (teenuste käsitsi installeerimine) ja vajutage  nuppu.







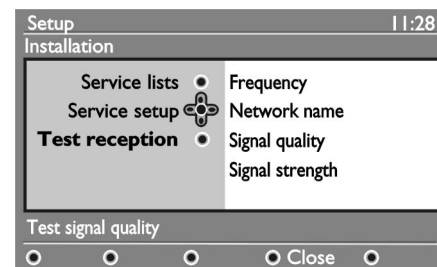

5. Kasutage soovitud kanali sageduse sisestamiseks nuppe **0** kuni **9** ja vajutage kanalite otsingu alustamiseks **OK** nuppu.
6. Kui otsing on lõppenud, siis vajutage teenuste salvestamiseks **OK** nuppu.
7. Eelmisesse menüüsse tagasi pöördumiseks vajutage  nuppu.
8. Vajutage **[DIGITAL MENU]** nuppu, et väljuda menüüst.

Televisori vastuvõtja testimine

See menüü võimaldab Teil kontrollida antenni kaudu saadava signaali tugevust.

1. Digitaalrežiimil olles vajutage **setup menu** (häälestusmenüü) kuvamiseks **[DIGITAL MENU]** nuppu.
2. Kasutage **Installation** (installeerimine) valimiseks  nuppu ja vajutage  nuppu.



3. Kasutage **Test reception** (testi vastuvõttu) valimiseks  nuppu ja vajutage . Te saate tegeliku programmsageduse, võrgu nime, signaali kvaliteedi ja tugevuse näida.
4. Kasutage  nuppu, et siseneda **Frequency** (sagedus) valikusse ja kasutage nuppe **0** kuni **9**, et sisestada digitaalkanali sagedus, mida soovite testida.
 - Kasutage  nuppu, et liikuda järgmise sümboli kohale.
 - Kui test näitab, et signaali tugevus on tõepoolest kehv, võite proovida veel antenni parandamist, uuendamist, reguleerimist või kaasajastamist. Parima tulemuse saavutamiseks on aga siiski soovitatav kontakteeruda kvalifitseeritud antennipaigaldajaga.
5. Peale sageduse sisestamist kasutage sageduse valikut väljumiseks **OK** nuppu.
6. Eelmisesse menüüsse tagasi pöördumiseks vajutage  nuppu.
7. Vajutage **[DIGITAL MENU]** nuppu, et väljuda menüüst.

KEELE JA ASUKOHA VALIMINE

Te saate valida eelistatud keele ning teha muudatusi asukoha suhtes (riik ja ajavöönd).

Keele ja asukoha määramine

1. Kui Te olete analoog režiimil, siis vajutage **A/D** nuppu kaugjuhtimispuldil, et minna digitaalsele režiimile.
2. Vajutage **[DIGITAL MENU]** nuppu, et tuua nähtvale häälestamise menüü.
3. Kasutage **Preferences** (eelistused) valimiseks ▼ nuppu ja vajutage ► nuppu.

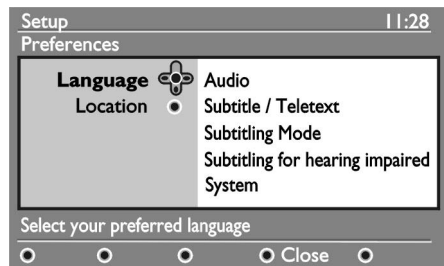

4. Valige **Language** (keel) või **Location** (asukoht) ja vajutage ► nuppu.
5. Kasutage ▲▼ nuppe, et valida seadistus ja vajutage ◀ nuppu, et siseneda alammenüüsse.
6. Tehke oma kohandused ja vajutage väljumiseks **OK** või ◀ nuppu
7. Eelmisesse menüüsse tagasi pöördumiseks vajutage ◀ nuppu.
8. Menüüst väljumiseks vajutage **[DIGITAL MENU]** nuppu.

Keele muutmise Teile sobilikule keelele

Kui olete kogemata valinud vale keele ja ei saa valitud keelest piisavalt aru, et edasi tegutseda, siis tehke järgnevat:

1. Menüüst väljumiseks vajutage **[DIGITAL MENU]** nuppu.
2. Vajutage uuesti **[DIGITAL MENU]** nuppu, et kuvada ette menüü.
3. Vajutage ▼ nuppu, et valida menüüst teine element.
4. Vajutage ► nuppu, et siseneda järgmisele menüütasemele.
5. Vajutage jälle ► nuppu ja ▼ nuppu, et valida viies menüüelement.
6. Vajutage ► nuppu, et siseneda järgmisele menüütasemele.
7. Kasutage ▲▼ nuppe, et valida õige keel.

8. Valiku kinnitamiseks vajutage **OK** nuppu.
9. Ekraanil olevast menüüst väljumiseks vajutage **[DIGITAL MENU]** nuppu.

Alammenüü valikud keele jaoks

See nimekiri kirjeldab alammenüü valikuid keele valimisel.

- **Audio:** audioheli keele valimiseks.
- **Subtitle / Teletext:** subtiitrite / teleteksti keele valimiseks.
- **Subtitling mode** (subtiitrite režiim): off (väljas), on (sees) või auto (subtiitrite näidatakse ainult originaalaudio ülekande korral).
- **Subtitles for hearing impaired:** kuulmispuudega inimestele mõeldud spetsiaalsete subtiitrite aktiveerimiseks / deaktiveerimiseks (kui saatja poolt võimaldatud).
- **System** (süsteem): menüü keele valimiseks

Alammenüü valikud asukoha jaoks

See nimekiri kirjeldab alammenüü valikuid asukoha valimisel.

- **Country:** Teie asukohariigi valimiseks.
- **Time Zone:** Teie ajavööndi valimiseks.

Te saate valida endale sobiva keele, sõltumata sellest, mis riigi Te olete valinud.

Ettevaatus: Kui Te valite vale riigi, siis kanalite numeratsioon ei ole vastavalt Teie riigi standardile ning Te ei pruugi saada kasutada kõiki teenuseid või isegi mitte ühtegi neist.

"TARGA" PILDII JA "TARGA" HELI KASUTAMINE

"Targa" pildi kasutamine

Te saate valida erinevate pildi sätete vahel. Vajutage  nuppu, et valida erinevate sätete vahel.

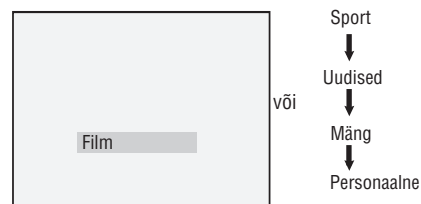

Personal seadistus on seadistus, mille Te määrate kasutades pildimenüüd peamenüüs. See on ainus seadistus "Targa" pildi seadistuste hulgas, mida saate muuta. Kõik teised seadistused on Teie mugavusele mõeldes tootmisel eelnevalt ära määratud.

See nimekiri kirjeldab "Targa" pildi valikuid:

- **Movie** (film): Brilljantsed ja väga teravad pildisätted kinoelamuse jaoks.
- **Sports** (sport): Ideaalne spordiprogrammide vaatamiseks ja naturaalsed sätted.
- **News** (uudised): Sobilik tuhmis valguses ja tuhmis, lõõgastavas keskkonnas vaatamiseks.
- **Game** (mäng): Sobilik PC, mängukonsoolide, playstation'i jne jaoks.
- **Personal** (personaalne): Muudetud sätted, mida Te ise muutsite, kasutades Pildimenüüd Peamenüüs.

"Targa" heli kasutamine

Te saate valida erinevate heli sätete vahel. Vajutage  nuppu, et valida erinevate sätete vahel.

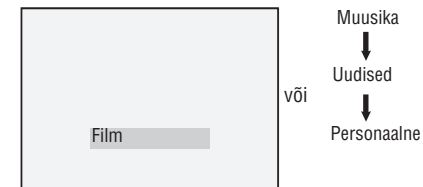

Personal seadistus on seadistus, mille Te määrate kasutades helimenüüd peamenüüs. See on ainus seadistus "Targa" heli seadistuste hulgas, mida saate muuta. Kõik teised seadistused on Teie mugavusele mõeldes tootmisel eelnevalt ära määratud.

See nimekiri kirjeldab "Targa" heli valikuid:

- **Movie** (film): Kinolaadne helielamus, kasutades surround heli subwooferi abil.
- **Music** (muusika): Täpne, puhas muusika, mis viib Teie helielamuse uuele tasemele.
- **News** (uudised): Kõrgevalikteenne heli, mis toob elu ja sügavuse helisse.
- **Personal** (personaalne): Muudetud sätted, mida Te ise muutsite, kasutades Helimenüüd Peamenüüs.

PILDI - JA HELI SÄTETE KOHANDAMINE

Te saate muuta pildi ja heli sätteid.

1. Vajutage **[ANALOG MENU]** nuppu, et minna **Main** menu'sse (peamenüüsse).
2. Vajutage ▲ või ▼ nuppu, et valida **Picture** (pilt) või **Sound** (heli) ja ► või **OK** nuppu, et siseneda menüüsse.

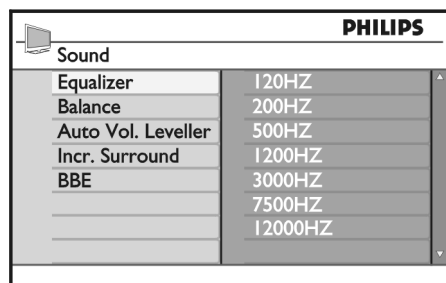
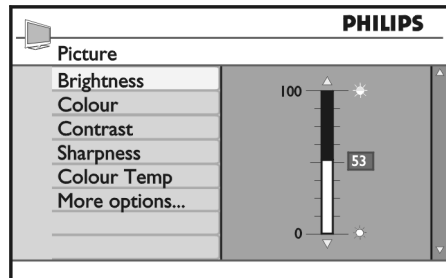

3. Vajutage ▲ või ▼ nuppu, et valida pildi- või helisätteid ja Vajutage ► või **OK** nuppu, et valida säte.
4. Vajutage ▲ või ▼ nuppu, et muuta pildi - või helisätteid.
5. Eelmisesse menüüsse tagasi pöördumiseks vajutage ◀ nuppu.
6. Menüüst väljumiseks vajutage **[ANALOG MENU]** nuppu.

Pildi sätted

See nimekiri kirjeldab pildi sätteid:

- **Brightness** (heledus):
See muudab pildi sära.
- **Colour** (värv):
Muudab värvi intensiivsust.
- **Contrast** (kontrast):
Muudab heledate ja tumedate toonide vahelist erinevust.

- **Sharpness** (teravus):
Suurendab või vähendab teravuse astet, et parandada pildil olevaid detaile.
- **Colour Temp.** (värvi temp.):
Muudab värviesitust: Cool (sinisem), Normal (tasakaalustatud) või Warm (punasem).
- Veel valikuid...
 - **Contrast+** (kontrast+):
Suurendab televiisori kontrastsuse ulatust. Funktsiooni aktiveerimiseks valige **On** (sees).
 - **Active Control** (aktiivne kontroll):
Reguleerib automaatselt ja pidevalt pildiseadistusi optimaalse pildikvaliteedi peale mistahes signaalitingimuste korral.
 - **Noise Reduction** (müra vähendamine):
Nõrgast signaalist tingitud pildi müra (valged täpid ekraanil) vähendamiseks. Valige **On** (sees), et funktsiooni aktiveerida.
 - **Artifacts Reduction** (tehisesemete vähendamine):
Digitaalse sisu üleminekute silumiseks.
 - **Dig. Natural Motion** (digitaalne loomulik liikumine)
Liikuvatelt pildidel olevate värisevate efektide kõrvaldamiseks.

Heli sätted

See nimekiri kirjeldab heli sätteid:

- **Equalizer** (ekvalaiser):
Helitooni reguleerimiseks.
- **Balance** (tasakaal):
Tasakaalustab heli parema ja vasaku kõlari vahel.
- **Automatic Volume Leveller** (AVL - automaatne helitugevuse tasandaja):
Seda kasutatakse, et piirata äkilist heli juurdekasvu, eriti esineb seda näiteks kanalite vahetamisel või reklaampauside ajal.
- **Incr. Surround**:
 - Stereoülekande korral valige **Incredible Surround** (uskumatu surround) ja **Stereo** (stereo) vahel.
 - Monoülekande korral valige **Mono** (mono) ja **Spatial** (ruumiline) vahel.
- **BBE** (Kõrge eraldusvõimega heli):
Kõne ja muusika helide puhtuse taastamiseks.

DIGITAALSETELE KANALITELE JUURDEPÄÄSU PIIRAMINE

Te saate seada digitaalkanalitele juurdepääsupiirangud.

Pin koodi kasutamise võimalus

1. Kui Te olete analoog režiimil, siis vajutage **A/D** nuppu kaugjuhtimispuuldil, et minna digitaalsele režiimile.
2. Vajutage **[DIGITAL MENU]** nuppu, et tuua nähtvale häälestamise menüü.
3. Kasutage **Access restriction** (pääse piirangutele juurde) valimiseks ▼ nuppu ja vajutage ► nuppu.
4. Vajutage ► nuppu, et siseneda menüüsse **Set pin code protection** (sea sisse pin-koodi kaitse).

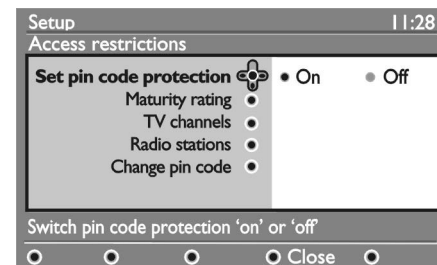

5. Kasutage ◀ nuppu, et liikuda **On** (sees) valikule ja vajutage väljumiseks **OK** nuppu.
Hoiatus: Momendil, mil kasutate mistahes ligipääsupiirangut, peate sisestama pin-koodi, kui planeerite programmi salvestama panna.
6. Eelmisesse menüüsse tagasi pöördumiseks vajutage ◀ nuppu.
7. Menüüst väljumiseks vajutage **[DIGITAL MENU]** nuppu.

Pin koodi muutmine

1. Kui Te olete analoog režiimil, siis vajutage **A/D** nuppu kaugjuhtimispuuldil, et minna digitaalsele režiimile.
2. Vajutage **[DIGITAL MENU]** nuppu, et tuua nähtvale häälestamise menüü.
3. Kasutage **Access restriction** (pääse piirangutele juurde) valimiseks ▼ nuppu ja vajutage ► nuppu.
4. Vajutage ▼ nuppu, et valida **Change pin code** (muuda pin koodi)
5. Vajutage ► nuppu, et siseneda **Change pin code** (muuda pin koodi) menüüsse.
6. Järgige ekraanil olevaid juhthõõre pin koodi muutmiseks.

Algupärane pin kood on 1234.

Kui Te unustate pin koodi siis taastage algupärane pin kood sisestades universaalne kood 0711.

Valikud digitaalsetele kanalitele juurdepääsu piiramise tarbeks

See nimekiri kirjeldab alammenüü valikuid ligipääsu piiramiseks.

- **Maturity rating** (küpsuse reiting): valige soovitud reiting, millega lukustate kanali. Küpsuse reiting blokeerib ainult teatud kanalid, kui ülekanaja pakub programmiga koos andmeid.
- **TV channels**: blokeeritava kanali valimiseks.
- **Radio station**: blokeeritava raadiojaama valimiseks.
- **Change pin code** (muuda pin-kood): pin koodi muutmise

Ühilduva kasutajaliidese pilu kasutamine

Televiisor on varustatud ühilduva kasutajaliidese piluga (CI). CI pilu kasutamise kohta saate informatsiooni peatükist "Tingimusliku juurdepääsu kasutamine" lk 20.

LEMMIKKANALITE NIMEKIRJA TEGEMINE

Te saate luua 4 nimekirja oma lemmik TV kanalitest ja raadiojaamadest.

1. Kui Te olete analoog režiimil, siis vajutage **A/D** nuppu kaugjuhtimispuldil, et minna digitaalsele režiimile.
2. Vajutage **[DIGITAL MENU]** nuppu, et tuua nähtvale häälestamise menüü.

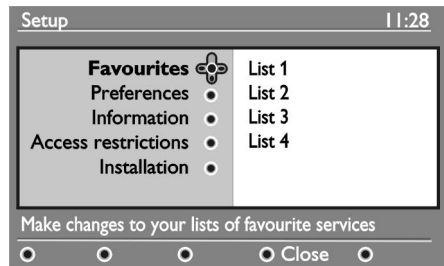

3. Vajutage **►** nuppu, et siseneda **Favourites** (lemmikute) nimekirja menüüsse
4. Kasutage oma lemmikute nimekirja - **List 1** (nimekiri 1), **List 2**, **List 3** või **List 4** - valimiseks **▲▼** nuppe ning vajutage **►** nuppu.
5. Kasutage **▲▼** nuppe, et valida seadistus.
6. Vajutage **►** nuppu, et siseneda alammenüüsse.

See nimekiri kirjeldab alammenüü valikuid Lemmikute menüü kohta.

- **Name** (nimi):

Nime andmiseks.

- Kasutage **▲▼** nuppe, et liikuda nime kuvamise piirkonnas ringi.
- Vajutage **P+/-** nuppe, et valida sümbolid. Nimi võib koosneda 16 tähest.
- Sümboli muutmiseks kasutage **P*P** nuppu.
- Kui nimi on sisestatud, vajutage väljumiseks **OK** nuppu.

- **Select TV channels** (vali telekanalid): Telekanalite nimekirja lisamiseks.
 - Kasutage **▲▼** nuppe, et valida oma lemmiktelekanal.
 - Kinnitage otsus **OK** nupuga.
 - Vajutage väljumiseks **◀** nuppu.
- **Select radio stations** (vali raadiojaamad): Raadiojaamade nimekirja lisamiseks.
 - Kasutage **▲▼** nuppe, et valida oma lemmik raadiojaam.
 - Kinnitage otsus **OK** nupuga.
 - Vajutage väljumiseks **◀** nuppu.
- **Add all services** (lisa kõik teenused): Kõikide teenuste nimekirja lisamiseks.
 - Vajutage **OK** nuppu.
- **Remove all services** (eemalda kõik teenused): Kõikide teenuste eemaldamiseks nimekirjast.
 - Vajutage **OK** nuppu.

AMBIVALGUSE KASUTAMINE

See peatükk kehtib ainult televiisoritele, millel on see funktsioon olemas.

Ambivalguse sisse ja välja lülitamine

1. Vajutage **[ANALOG MENU]** nuppu, et minna **Main** menüüsse (peamenüüsse).
2. Vajutage **▲** või **▼** nuppu, et valida **Ambilight** (ambivalgus) ja **►** või **OK** nuppu, et siseneda **Ambilight** menüüsse.

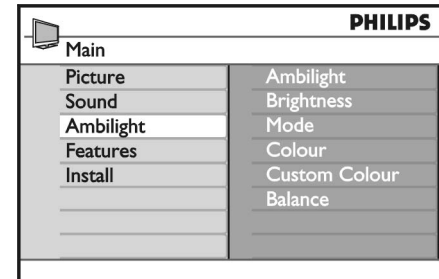

3. Vajutage **▲** või **▼** nuppu, et valida kas **On** (sees) või **Off** (väljas).

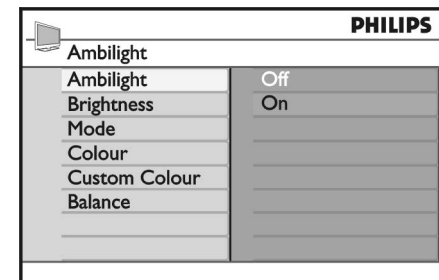

4. Eelmisesse menüüsse tagasi pöördumiseks vajutage **◀** nuppu.
5. Menüüst väljumiseks vajutage **[ANALOG MENU]** nuppu.

Ambivalguse sätete muutmine

1. Korrake samme 1-3, et minna **Ambilight** (ambivalguse) menüüsse.
2. Vajutage **▲** või **▼** nuppu, et valida üks järgnevatest valikutest: **Brightness** (heledus), **Mode** (töörežiim), **Colour** (värv), **Custom Colour** (muudetud värv) või **Balance** (balanss).
3. Vajutage **►** või **OK** nuppu, et kinnitada oma otsust.
4. Vajutage **▲** või **▼** nuppu, et valida elemendi sätet.
5. Kinnitage sätet ja vajutage **►** või **OK** nuppu, et kinnitada muudatused.

See nimekiri kirjeldab Ambivalguse valikuid.

- **Brightness** (heledus): Muudab Ambivalguse lambi heledust
- **Mode** (töörežiim): Saab valida ühe eelseadistatud režiimide: Colour (Värv), Relaxed (Rahustav), Moderate (Keskmine) ja Dynamic (Dünaamiline).
- **Colour** (värv): Saab valida ühe järgmistest värviskeemidest: Warm white (soe valge), Cool white (külm valge), Blue (sinine), Red (punane), Green (roheline), Yellow (kollane), Magenta (magenta), Custom (muudetav). **Märkus:** Need valikud ilmuvad ainult peale Colour (värv) valimist Mode (töörežiim) valiku alt.
- **Custom Colour** (muudetav värv): Värv saturatsiooni ja pallei muutmiseks. Märkus: See valik ilmub ainult peale Custom (muudetav) valimist Colour (värv) valiku alt.
- **Balance** (balanss): Värv intensiivsuse määramiseks pildi äärtes.

KANALITE LUKUSTAMINE (VANEMATE LUKK)

- Vajutage ◀ või ▶ nuppu, et lukustada või lukust lahti teha kanali.
Kui kanal on lukustatud, siis kanali kõrvale ilmub sümbol .

PHILIPS	
Parental Control 109	
Lock Program	001
Change Code	002
Clear All	003 
Lock All	004
	005
	006
	007
	008

- Eelmisesse menüüsse tagasi pöördumiseks vajutage ◀ nuppu.
- Menüüst väljumiseks vajutage [ANALOG MENU] nuppu.

Vanemate luku jaoks pin koodi muutmine

- Sisenege vanemate luku menüüsse, nagu "Vanemate luku menüü juurde pääsemine" peatükis lk 27 on kirjeldatud.
- Sisestage oma uus 4-kohaline kood, kasutades selleks numbrinuppe 0 kuni 9.
- Kasutage ▼ nuppu, et valida **Change Code** (muuda koodi).

- Kasutage ▶ nuppu, et siseneda **Change Code** (muuda koodi) menüüsse.
- Sisestage kood, kasutades nuppe 0 kuni 9.
- Kinnitage kood, sisestades see uuesti.

Kõikide kanalite lukustamine ja luku maha võtmine

- Sisenege vanemate luku menüüsse, nagu "Vanemate luku menüü juurde pääsemine" peatükis lk 27 on kirjeldatud.
- Vajutage ▼ nuppu, et valida **Clear All** (võta kõik lukust lahti) või **Lock All** (lukusta kõik).
- Vajutage ▶ nuppu, et siseneda **Clear All** (võta kõik lukust lahti) või **Lock All** (lukusta kõik) menüüsse.
- Vajutage ▶ nuppu, et teha lukust kõik kanalid lahti või panna nad kõik lukku.

TELEVIISORI KÜLJEL OLEVATE NUPPUDE LUKUSTAMINE (LAPSELUKK)

Te saate lukustada televiisori külje peale olevad nupud, et lapsed ei saaks kanaleid vahetada. Siiski ei peate see Teid või Teie lapsi vahetamast kanaleid kaugjuhtimispuuldiga.

- Vajutage [ANALOG MENU] nuppu, et minna **Main** menu'sse (peamenüüsse).
- Vajutage ▲ või ▼ nuppu, et valida **Features** (omadused) ja ▶ või OK nuppu, et siseneda **Features** menüüsse.
- Vajutage ▶ nuppu, et valida **Child Lock** (lapselukkk) ja vajutage ▼ või OK nuppu, et siseneda **Child Lock** menüüsse.

PHILIPS	
Features	
Timer	Off
Child Lock	On
Parental Control	
Auto HDMI	

- Vajutage ▲ või ▼ nuppu, et valida kas **On** (sees) või **Off** (väljas).
- Vajutage ▶ või OK nuppu, et kinnitada oma otsust.
- Eelmisesse menüüsse tagasi pöördumiseks vajutage ◀ nuppu.
- Menüüst väljumiseks vajutage [ANALOG MENU] nuppu.

TARKVARA AUTOMAATNE UUENDAMINE

Te saate installeerida uut tarkvara ja saada praeguse tarkvara versiooni kohta informatsiooni.

Tarkvara versiooni teadaasaamine

- Kui Te olete analoog režiimil, siis vajutage **A/D** nuppu kaugjuhtimispuuldil, et minna digitaalsele režiimile.
- Vajutage [DIGITAL MENU] nuppu, et tuua nähtvale häälestamise menüü.

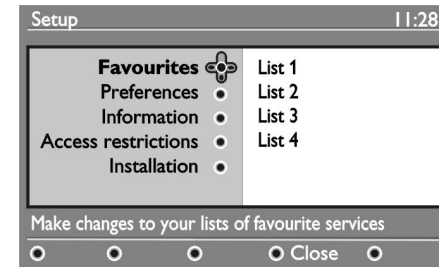

- Vajutage ▼ nuppu ja seejärel vajutage 2 korda ▶ nuppu, et valida **Information** (informatsioon). Ekraanile tuleb tarkvara versioon.

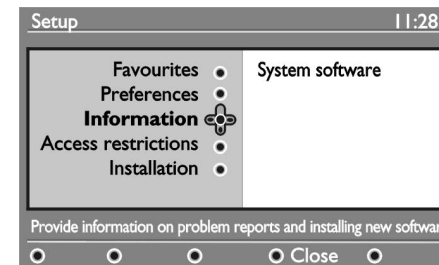

Tarkvara allalaadimise informatsioon

Tarkvara allalaadimise menüü annab ka tarkvara kirjelduse koos allalaadimise kuupäeva ja kellaajaga.

See võib uuendada mõningaid menüüsid, funktsioone või lisada uusi omadusi, kuid üldine moodus, kuidas televiisor tegutseb, ei muutu.

Kui uus tarkvara on saadaval, siis on soovitatav see alati vastu võtta ja alla laadida.

Kui olete uuenduse aktsepteerinud, siis allalaadimine leiab aset määratud kuupäeval ja kellaajal.

Televiisori peab panema valmisoleku režiimile, kui uuendus on hilinenud.

Kui uue tarkvara allalaadimise jooksul esines probleeme, siis informeeritakse Teid sellest järgmisel graafikukohasel tarkvara allalaadimisel. Vajutage televiisori tavalise kasutamise jätkamiseks **OK** nuppu.

Kui allalaadimine õnnestus, ilmub ekraanile õnnitlussõnum. Vajutage nõusoleku andmiseks **OK** nuppu.

Uue tarkvara ja uuenduste juhendid on kättesaadavad ka veebilehel www.philips.com.

Uue tarkvara allalaadimine

- Setup** (häälestamise) menüüs olles vajutage ▶ nuppu, et siseneda valikute režiimile.
- Vajutage ▲ või ▼ nuppu, et valida **Yes** (jah) või **No** (ei). Kui Te valisite **Yes**, siis Te valisite tarkvara uuendamise automaatselt eestriist allalaadides.

Automaatsel režiimil olles märkab televiisor ise, kas uuendus on saadaval (valmisoleku režiimil olles).

Kui televiisor järgmine kord tööle panna siis ilmub ekraanile sõnum uuenduse olemasolust.

Märkus: Uue tarkvara ja uuenduste juhendid on kättesaadavad ka veebilehel www.philips.com/

- Vajutage **OK** nuppu, et aktiveerida uue tarkvara allalaadimine.

VALIKUTE MENÜÜ KASUTAMINE

Te saate otsese juurdepääsu lemmikute nimekirjale, keelevalikule ja mõnele muule valikule.

1. Kui Te olete analoog režiimil, siis vajutage **A/D** nuppu kaugjuhtimispuldil, et minna digitaalsele režiimile.
2. Vajutage valget **OPTION** nuppu, et tuua nähtavale valikute menüü.

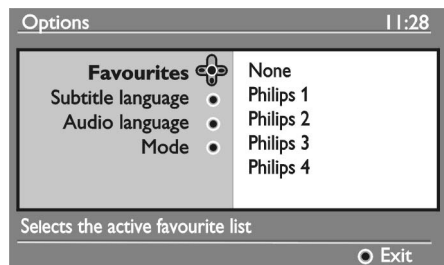

3. Kasutage **▲▼** nuppe, et valida seadistus ja vajutage **▶** nuppu, et siseneda alammenüüsse.
4. Kui Te olete lõpetanud, siis menüüst väljumiseks vajutage valget **OPTION** nuppu.

See nimekiri kirjeldab alammenüü valikuid **Options menu's** (valikute menüüs).

- **Favourites** (lemmikud): Lemmikkanalite nimekirja valimiseks.
 - Kasutage **▲▼** nuppe, et valida oma lemmikkanalite nimekiri.
 - Kinnitage otsust **OK** nupuga.
 - **"None"** (ükski) valik deaktiveerib mistahes lemmiknimekirja.Oma lemmiknimekirja loomise kohta lugege "Lemmikkanalite nimekirja tegemine" lk 25.
- **Subtitle language** subtiitrite keel): Subtiitrite keele muutmiseks.
 - Kasutage **▲▼** nuppe, et valida oma lemmikkanalite nimekiri.
 - Kinnitage otsust **OK** nupuga.Subtiitrite keele permanentseks muutmiseks vaadake "Keele ja asukoha valimine" lk 14.
- **Audio language** (audiokeel): Heli keele muutmiseks.
 - Kasutage **▲▼** nuppe, et valida keel.
 - Kinnitage otsust **OK** nupuga.Heli keele permanentseks muutmiseks vaadake "Keele ja asukoha valimine" lk 14.
- **Mode** (režiim): Raadiojaamade, telekanalite või muude teenuste vastuvõtmiseks.
- **Banner duration** (infobanneri kestvus): Ajapikkuse määramiseks, mille jooksul infobanner on nähtav.

KANALITE LUKUSTAMINE (VANEMATE LUKK)

Te saate lukustada kanaleid, et takistada Teie lastel teatud kanalite vaatamist.

Vanemate luku menüü juurde pääsemine

1. Vajutage **[ANALOG MENU]** nuppu, et minna **Main** menu'sse (peamenüüsse).
2. Vajutage **▲** või **▼** nuppu, et valida **Features** (omadused) ja **▶** või **OK** nuppu, et siseneda **Features** menüüsse.

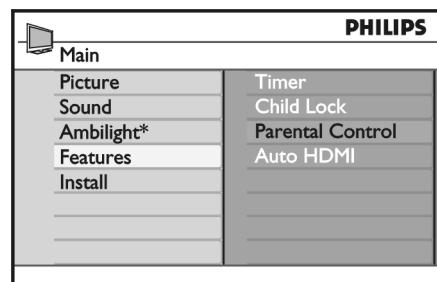

* Saadaval valitud mudelitel

3. Vajutage **▲** või **▼** nuppu, et valida **Parental Control** (vanemate lukk) ja vajutage **▶** või **OK** nuppu, et siseneda menüüsse.

Pin koodi loomine vanemate luku jaoks

1. Sisenege vanemate luku menüüsse, nagu "Vanemate luku menüü juurde pääsemine" peatükis eespool on kirjeldatud.

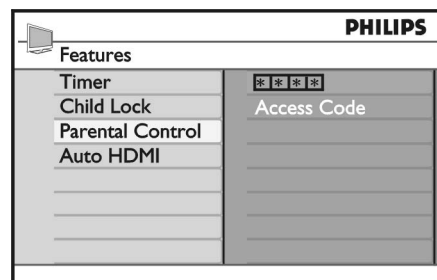

2. Sisestage numbrinuppudega **0** kuni **9** ligipääsukood **0711**. Ilmub kiri **Incorrect** (ebakorrektnete).
3. Sisestage ligipääsukood **0711** uuesti. Televiisor palub Teil nüüd muuta koodi.

4. Sisestage numbrinuppudega **0** kuni **9** oma enda 4-kohaline kood ja kinnitage uus kood.

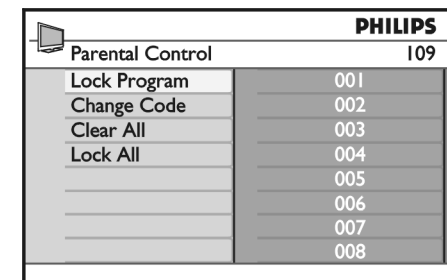

5. Eelmisesse menüüsse tagasi pöördumiseks vajutage **◀** nuppu.
6. Menüüst väljumiseks vajutage **[ANALOG MENU]** nuppu.

Valitud kanalite lukustamine ja luku maha võtmine

1. Sisenege vanemate luku menüüsse, nagu "vanemate luku menüü juurde pääsemine" peatükis eespool on kirjeldatud.
2. Sisestage numbrinuppudega **0** kuni **9** oma 4-kohaline kood. Ilmub **Parental Control** (vanemate lukk) menüü.
3. Vajutage **▶** nuppu, et siseneda **Lock Program** (lukusta programm) menüüsse.

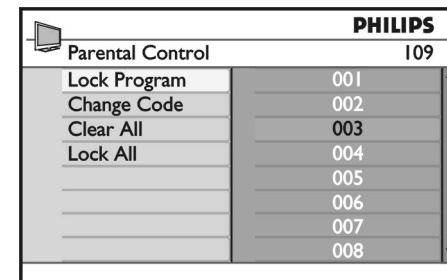

4. Vajutage **▲** või **▼** nuppu, et valida kanal, mida lukustada või lukust lahti teha.

AJASTI SEADMINE

See funktsioon võimaldab Teil seada televiisori nii, et ta lülituks ise ettemääratud ajal teisele kanalile. Te saate seda funktsiooni rakendada ka nii, et televiisor lülituks ettemääratud ajal puhkerežiimilt tööle. Et taimer funktsioneeriks, ei tohi televiisor olla välja lülitatud.

1. Vajutage **[ANALOG MENU]** nuppu, et minna **Main** menu'sse (peamenüüsse).
2. Vajutage **▲** või **▼** nuppu, et valida **Features** (omadused) ja **▶** või **OK** nuppu, et siseneda **Features** menüüsse.

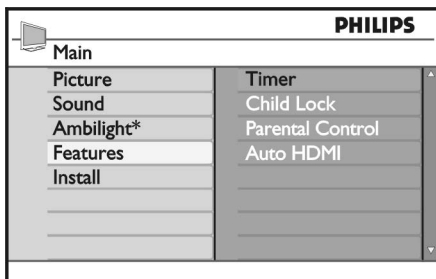

* Saadaval valitud mudelitel

3. Kasutage **▶** või **OK** nuppu, et siseneda **Timer** menüüsse.
4. Kasutage **▲** või **▼** nuppu, et valida **Timer** element.

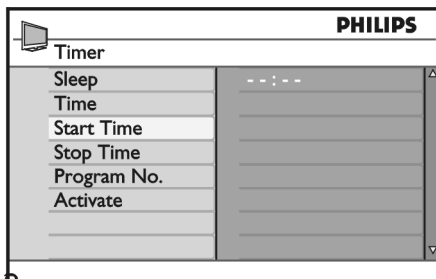

5. Taimeri seadistuste muutmiseks kasutage **◀▶, ▲, ▼** või numbrinuppe **0** kuni **9**.
 - Kui Te jätate televiisori valmisolekurežiimile, vajutades **⏻** nuppu, siis lülitub televiisor automaatselt programmeeritud kellaajal tööle.
 - Kui Te jätate televiisori tööle, siis muudab see kanalit **Start Time**'l (algusaeg) ja lülitub valmisolekurežiimile **Stop Time**'l (väljalülitumisaeg).

See nimekiri kirjeldab taimeri valikuid:

- **Sleep** (uni): võimaldab Teil valida ajaperioodi, mille möödudes seade lülitub automaatselt puhkerežiimile. Omaduse deaktiveerimiseks valige **Off** (väljas).
Märkus: Uneajaseadistuse viimasel minutil ilmub ekraanile sekundite nulli lugemine. Mistahes kaugjuhtimispuhli nupu vajutamine lülitab Sleep funktsiooni välja.
- **Time** (aeg): sisestage hetkel olev aeg.
- **Start Time** (algaaeg): sisestage Taimeri tööle hakkamise aeg. Televiisor hakkab valmisolekurežiimilt tööle või vahetab kanalit sel kellaajal.
- **Stop Time** (lõppaeg): sisestage Taimeri väljalülitumise aeg. Televiisor lülitub sel kellaajal välja.
- **Program No.** (programmi number): sisestage äratusalarmi tarbeks programmi number.
- **Activate** (aktiveeri) saab seadistada:
 - **Off** - loobumiseks,
 - **Once** - ühekordseks alarmiks,
 - **Daily** - igapäevaseks äratuseks.

PROGRAMMIDE NIMEKIRJA SAAMINE

Televiisori teejuht on elektrooniline programmi teejuht, mis varustab Teid kiire ja kerge moodusega näha digitaalprogrammide täielikku nimekirja, nii nagu näeksite seda ajalehes või TV ajakirjas. Te saate liikuda läbi digitaalprogrammide nimekirja ja omandada detailset informatsiooni programmide kohta

1. Kui Te olete analoog režiimil, siis vajutage **A/D** nuppu kaugjuhtimispuhliil, et minna digitaalsetele režiimile.
2. Vajutage televiisori teejuhi nägemiseks **EPG** nuppu.

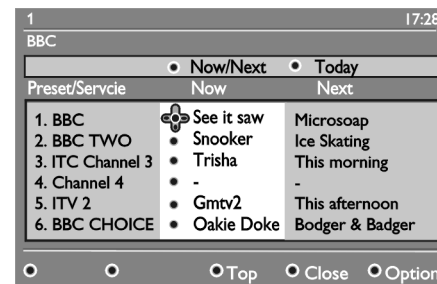

Kuvatakse hetkel valitud lemmiknimekirja sisu koos kõigi digitaalprogrammide nimekirjas

3. Kasutage **▼** nuppu **Preset / service** (eelseatud / teenused) nimekirja sisnemiseks või vajutage **▶** nuppu, et pääseda juurde **Today** (täna) nimekirjale.
4. Kasutage programmi valimiseks **▲▼** nuppe.
5. Vajutage värvilisi nuppe, et kuvada telekava. Telekava omadusi näidatakse ekraani allosas.
6. Vajutage **EPG** nuppu, kui soovite, et Teile kuvataks valitud programmi kohta rohkem informatsiooni (kui on võimalik).^{EPG}
7. Vajutage menüüst väljumiseks **EPG** nuppu.

See nimekiri kirjeldab alammenüü valikuid **Options** itele (valikud).

- **Top** (tipp; kollane nupp)
Otse nimekirja tippu liikumiseks.
- **Close** (välju; sinine nupp)
Telekavast väljumiseks.
- **Options** (valikud; valge nupp)
Selle menüüga saate valida oma lemmiknimekirja, režiimi või teemad.
Teemad on huvidering. Te saate näiteks otsustada, et tahate näha vaid draamat, uudiseid või filme.

ANALOOGTELETEKST DIGITAALSES VORMIS

Märkus: Kõikides riikides kasutusvõimalik

Analoginis teletekstas skaitmeniniame režime

Kui Te näete digitaalkanalil [TEXT] ikooni ilma digitaalteleteksti teenusteta, siis see näitab seda, et analoogteletekst on digitaalrežiimil kasutatav.

Vajutage analoogteletekstile ligipääsuks [TELETEXT] nuppu.

Kui installeerimise käigus on valitud **UK**, vajutage ja hoidke 5 sekundit all [TELETEXT] nuppu.

Analoogteleteksti funktsioonide kasutamise kohta lugege täpsemalt "Teleteksti kasutamine" lk 33.

TINGIMUSLIKU JUURDEPÄÄSU KASUTAMINE

Tingimusliku juurdepääsu kasutatakse siis, kui Te olete ennast mõne teenuse kasutajaks registreerinud, nt. Pay TV (tasuline televisioon).

Televisior sisaldab CI piltu, kuhu saab panna Tingimusliku juurdepääsu (CA) kaarti.

Kui Te registreerute teatud teenuse saamiseks, siis teenuse pakkuja varustab Teid CA kaartiga, nagu nt. Kaablikaart või kiipkaart. Mõningad teenusepakkujad varustavad Teid ka CI seadmega, kuhu sisestada CA kaart. CI seadet kutsutakse mõnikord ka PCMCIA adapteriks.

Kui Teie CA kaartiga ei olnud kaasas CI seadet, siis küsige oma teenuse pakkujalt, kuidas muretseda CI seade.

Kui Teie CA kaart on varustatud CI seadmega, siis sisestage esmalt CA kaart CI seadmesse ja seejärel sisestage CI seade televiisoris olevasse CI pilusse.

Järgnevad juhised kirjeldavad, kuidas kasutada tingimuslikku juurdepääsu.

1. Lülitage televiisor välja.
2. Mõningatel moodulitel on kaasas ka vaatamiskaart. Sellist tüüpi mooduli kasutamisel sisestage esmalt vaatamiskaart moodulisse. Enne mooduli pilusse sisestamist veenduge, et vaatamiskaardil olev nooleke oleks "näoga" moodulil oleva noolekese poole.
3. Sisestage moodul televiisori CI pilusse.



Tingimusliku juurdepääsu kaart

4. Lülitage televiisor sisse.
5. Vajutage setup menu (häälestusmenüü) kuvamiseks [DIGITAL MENU] nuppu.
6. Kasutage [▼] nuppu, et valida **Access Restrictions** (ligipääsupiirangud) ja vajutage [▶] nuppu.
7. Vajutage [▶] nuppu, et siseneda **Conditional Access Module** (tingimusliku juurdepääsu mooduli) menüüsse.
8. Vajutage **OK** nuppu, nii nagu ekraanil näidatud, et pääseda CAM funktsioonidele ligi.

OLULINE

Kui moodulit ei sisestata või kui ta on valesti sisestatud, siis Conditional Access Module menüüd ei kuvata.

Ekraanile ilmuvad funktsioonid sõltuvad teenuse pakkujast.

LEMMIKKANALITE VALIMINE

Teil on võimalus moodustada enda lemmikkanalite nimekirja.

Kui Te kasutate **P +/-** nuppe kaugjuhtimispuldil, et kanaleid valida, siis Te saate valida ainult lemmikkanaleid.

Et valida kanalit, mis pole Teie lemmikute nimekirjas, siis kasutage **0** kuni **9** numbrinuppe.

Lemmikkanalite nimekirjast kanalite eemaldamine või lisamine

1. Vajutage [ANALOG MENU] nuppu, et minna **Main** menüüsse (peamenüüsse).
2. Vajutage [▲] või [▼] nuppu, et valida **Install** (installeerimine) ja [▶] või **OK** nuppu, et siseneda **Install** menüüsse

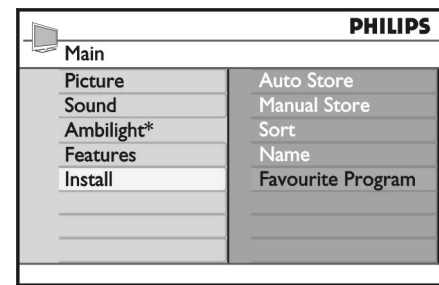

* Saadaval valitud mudelitel

3. Vajutage [▲] või [▼] nuppu, et valida **Favourite Program** (lemmikprogramm) ja [▶] või **OK** nuppu, et siseneda **Favourite program** (lemmikprogramm) menüüsse.
4. Vajutage [▲] või [▼] nuppe, et valida programme, mida soovite nimekirjast välja jätta.

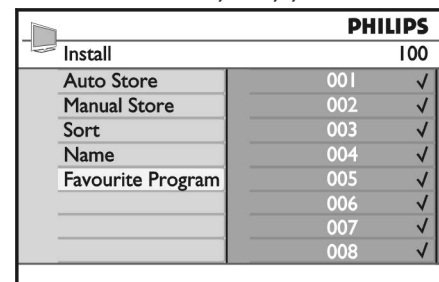

5. Vajutage [▶] või **OK** nuppu, et programm välja jätta või lisada nimekirja.
 - Kui ✓ ilmub paremale menüüsse, siis tähendab see seda, et programm on lisatud nimekirja.
 - Kui ✓ ei ole paremal menüüs, siis tähendab see seda, et programm ei ole nimekirjas.

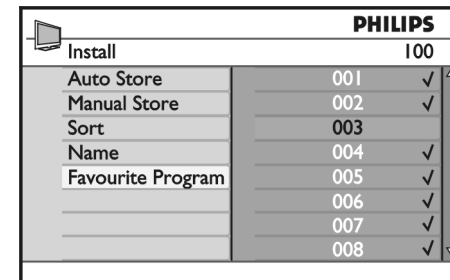

6. Eelmisesse menüüsse tagasi pöördumiseks vajutage [◀] nuppu.
7. Menüüst väljumiseks vajutage [ANALOG MENU] nuppu.

KANALITELE NIME PANEMINE

Soovi korral saate televiisori kanalile anda ka nime.

1. Vajutage **[ANALOG MENU]** nuppu, et minna **Main** menu'sse (peamenüüsse).
2. Vajutage ▲ või ▼ nuppu, et valida **Install** (installeerimine) ja ► või **OK** nuppu, et siseneda **Install** menüüsse

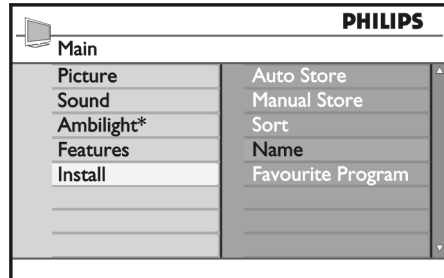

* Saadaval valitud mudelitel

3. Vajutage ▲ või ▼ nuppu, et valida **Name** (nimi) ja ► või **OK** nuppu, et siseneda **Name** (nime) menüüsse.

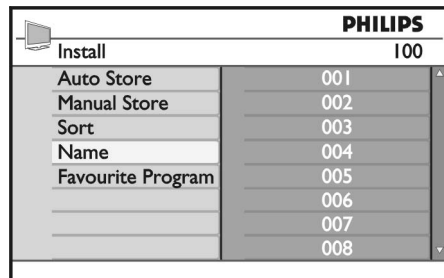

4. Vajutage ▲▼ nuppe, et valida kanal, millele soovite nime anda.
5. Vajutage ► nuppu, et liikuda nimepanemise alale.
6. Vajutage ▲▼ nuppe, et valida sümboleid.
 - Te saate nimes kasutada maksimaalselt 5 sümbolit.
 - Vajutage ◀ nuppe, et liikuda nimepanemise alal ringi.

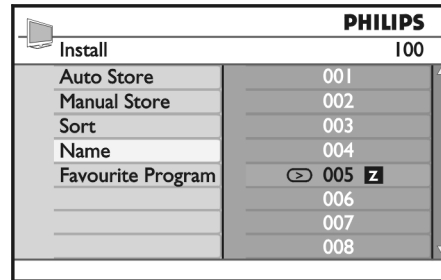

7. Vajutage nuppu ► või **OK**, et salvestada nime. Nimi ilmub televiisori ekraani üles vasakusse nurka.
8. Eelmisesse menüüsse tagasi pöördumiseks vajutage ◀ nuppu.
9. Menüüst väljumiseks vajutage **[ANALOG MENU]** nuppu.

ANALOOGKANALITE AUTOMAATNE OTSIMINE

Te saate automaatselt otsida ja talletada analoogkanaleid.

1. Kui Te olete analoog režiimil, siis vajutage **A/D** nuppu kaugjuhtimispuldil, et minna digitaalsete režiimile.
2. Vajutage **[ANALOG MENU]** nuppu, et minna **Main** menu'sse (peamenüüsse).

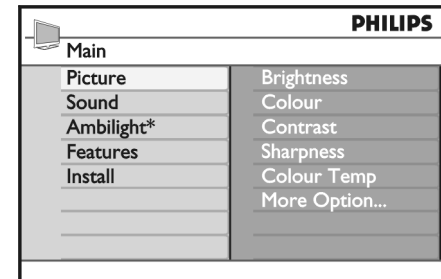

* Saadaval valitud mudelitel

3. Vajutage ▲ või ▼ nuppu, et valida **Install** (installeerimine) ja ► või **OK** nuppu, et siseneda **Install** menüüsse.

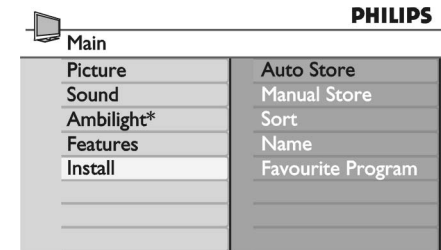

* Saadaval valitud mudelitel

4. Valige **Auto Store** (automaatne salvestamine) ja ► või **OK** nuppu, et alustada kanalite automaatset otsimist. Kõik saadaolevad teleprogrammid salvestatakse. See toiming võtab paar minutit aega. Ekraanil näidatakse otsingu edenemist ja leitud programmide arvu.

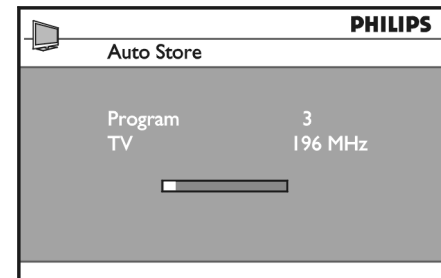

Otsingust väljumiseks või katkestamiseks enne, kui see on lõpule viidud, vajutage **[ANALOG MENU]** nuppu.

Kui Te katkestate otsingu automaatse salvestamise ajal, siis kõiki kanaleid ei salvestata. Kõigi kanalite salvestamiseks peate uuesti läbi viima täieliku automaatse salvestamise otsingu.

Automatic Tuning System (ATS - automaatne häälestamissüsteem) funktsioon

Kui saatja või kaabelvõrk saadab automaatset signaali, siis nummerdatakse programmid korrektselt. Sel juhul on installeerimine lõpule viidud. Vastasel juhul peate kasutama **Sort** (sorteerimise) menüüd, et programmid oma maitse järgi nummerdada.

Automatic Channel Installation (ACI - automaatne kanali installeerimine) funktsioon

Kui tuvastatakse kaabelsüsteem või televiisorikanal, mis kannab üle ACI-d, siis ilmub programmi nimekiri. Ilma ACI ülekandeta nummerdatakse kanalid vastavalt Teie keele ja riigi valikule. **Sort** (sorteerimise) menüüd kasutades saate need ümber nummerdada.

Märkus: Te ei saa **Language** (keel) ega **Country** (riik) analoogrežiimil olles muuta. Kui soovite **Language** või **Country** valida, peate selle tegemiseks analoogrežiimist väljuma ja minema üle digitaalrežiimile. Rohkema informatsiooni saamiseks vaadake "Keele ja asukoha valimine" lk 14.

ANALOOGKANALITE KÄSITSI OTSIMINE

Te saate otsida analoogkanaleid käsitsi, ühekaupa.

1. Kui Te olete analoog režiimil, siis vajutage **A/D** nuppu kaugjuhtimispuldil, et minna digitaalsele režiimile.
2. Vajutage **[ANALOG MENU]** nuppu, et minna **Main** menu'sse (peamenüüsse).

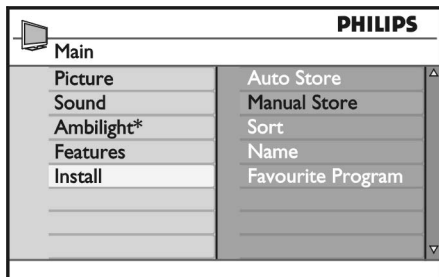

* Saadaval valitud mudelitel

3. Vajutage **▲** või **▼** nuppu, et valida **Install** (installeerimine) ja **►** või **OK** nuppu, et siseneda **Install** menüüsse.
4. Valige **Manual Store** (automaatne salvestamine) ja vajutage **►** või **OK** nuppu, et siseneda **Manual Store** (automaatne salvestamine) menüüsse.

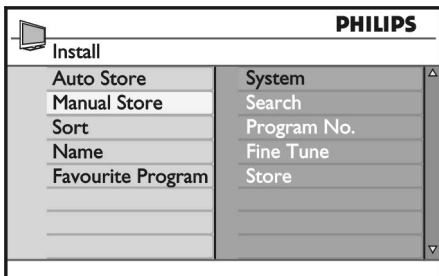

5. Vajutage **▲▼** nuppu, et valida **Manual Store** menüüs elemente, mida soovite muuta või aktiveerida.

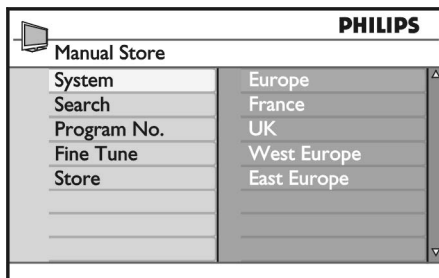

6. Sisenege **System** (süsteem) menüüsse ja valige üks järgnevatest valikutest.
 - **Europe** (Euroopa) (automaatne väljendus)
 - **France** (Prantsusmaa) (LL' standard),
 - **UK** (Ühendkuningriik) (I standard),
 - **West Europe** (Lääne-Euroopa) (BG standard),
 - **East Europe** (Ida-Euroopa) (DK standard).
7. Valitud süsteemi kinnitamiseks vajutage **►** või **OK** nuppu.
8. Sisenege **Search** (otsing) menüüsse ja vajutage **►** nuppu, et alustada otsinguga. Kui programm leitakse, siis skaneerimine peatub ning selle nime näidatakse ekraanil (kui võimalik). Kui Te teate soovitud programmi sagedust, siis saate selle otseselt sisestada kasutades nuppe **0** kuni **9**.
9. Sisenege **Program No** (programmi number) menüüsse.
10. Vajutage **0** kuni **9** nuppe või **▲▼** nuppe, et sisestada number, mille alla kanal jääb.
11. Kui vastuvõtt ei ole piisavalt hea, siis sisenege **Fine Tune** (täpsem seadmine) menüüsse ja kohandage vastuvõttu nuppudega **▲▼**.
12. Sisenege **Store** (talleta) menüüsse ja vajutage **►** või **OK** nuppu, et talletata muudatused. Kanal on nüüd salvestatud.
13. Korra eelnenud samme, kuni kõik soovitud kanalid on salvestatud.
14. Eelmisesse menüüsse tagasi minemiseks vajutage nuppu **◀**.
15. Menüüst väljumiseks vajutage nuppu **[ANALOG MENU]**.

KANALITELE UUTE NUMBRITE MÄÄRAMINE

Te saate kanalile eraldatud numbrit muuta.

1. Vajutage **[ANALOG MENU]** nuppu, et minna **Main** menu'sse (peamenüüsse).
2. Vajutage **▲** või **▼** nuppu, et valida **Install** (installeerimine) ja **►** või **OK** nuppu, et siseneda **Install** menüüsse

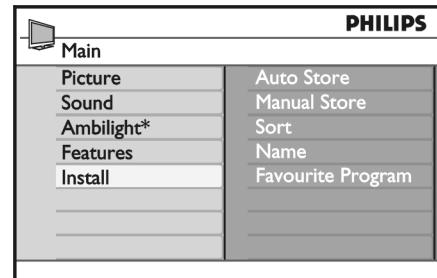

* Saadaval valitud mudelitel

3. Vajutage **▲▼** nuppu, et valida **Sort** (sorteerimine) ja **►** või **OK** nuppu, et siseneda **Sort** (sorteerimise) menüüsse.

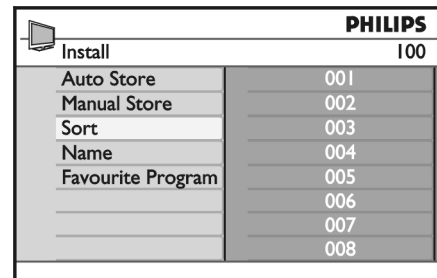

4. Valige programmi number, mida soovite liigutada, kasutades nuppe **▲▼**.
5. Sorteerimisrežiimi sisenemiseks vajutage nuppu **►** (Noolkursor näitab nüüd vasakule).
6. Kasutage **▲▼** nuppu, et valida uus programmi number ja kinnitage valikut **◀** nupuga (Noolkursor näitab nüüd paremale ja sorteerimine on lõpule viidud).

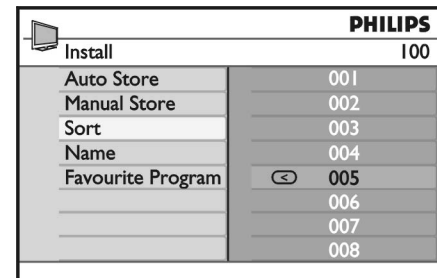

7. Korra eelmise samme iga programmi numbriga, mida soovite ümber nummerdada.
8. Eelmisesse menüüsse tagasi pöördumiseks vajutage **◀** nuppu.
9. Menüüst väljumiseks vajutage **[ANALOG MENU]** nuppu.

