

Register your product and get support at
www.philips.com/welcome

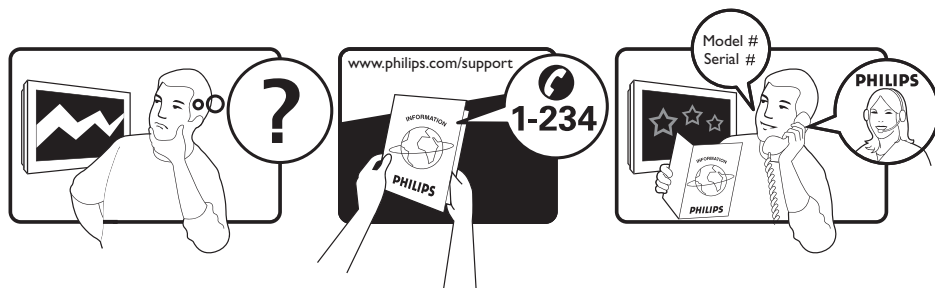

EL ΕΓΧΕΙΡΙΔΙΟ ΧΡΗΣΗΣ

PHILIPS



Country	Number	Tariff
Austria	0810 000205	0.07/min
Belgium	078250145	0.06/min
Czech Rep	800142840	free
Denmark	3525 8759	local
Finland	09 2311 3415	local
France	0821 611655	0.09/min
Germany	01803 386 852	0.09/min
Greece	0 0800 3122 1280	free
Hungary	0680018189	free
Ireland	01 601 1777	local
Italy	840320086	0.08/min
Luxemburg	40 6661 5644	local
Netherlands	0900 8407	0.10/min
Norway	2270 8111	local
Poland	0223491504	local
Portugal	2 1359 1442	local
Slovakia	0800004537	free
Spain	902 888 784	0.10/min
Sweden	08 5792 9100	local
Switzerland	0844 800 544	local
UK	0870 900 9070	local

This information is correct at the time of press.

For updated information, see www.support.philips.com

Πίνακας περιεχομένων

Εισαγωγή	3	Επαναφορά της γλώσσας στην προτιμώμενη γλώσσα	14
Ασφάλεια	4	Επιλογές υπομενού για γλώσσα	14
Πλήκτρα και συνδετήρες της τηλεόρασης	5	Επιλογές υπομενού για περιοχή	15
Ξεκινώντας	6	Περιορισμός πρόσβασης σε ψηφιακά κανάλια	16
Τοποθέτηση της τηλεόρασης σε τοίχο....	6	Επιλογή χρήσης κωδικού.....	16
Σύνδεση της κεραίας και της ηλεκτρικής τροφοδοσίας	6	Αλλαγή του κωδικού.....	16
Πώς να θέσετε την τηλεόρασή σας σε λειτουργία.....	6	Επιλογές για περιορισμό πρόσβασης στα ψηφιακά κανάλια	16
Τοποθέτηση μπαταριών στο τηλεχειριστήριο	6	Χρήση της υποδοχής CI.....	16
Λειτουργίες τηλεχειριστηρίου	7	Διαμόρφωση καταλόγων αγαπημένων καναλιών	17
Θέση της τηλεόρασης σε λειτουργία για πρώτη φορά	9	Αυτόματη ενημέρωση λογισμικού	18
Επιστροφή στο μενού Εγκατάσταση.....	9	Εμφάνιση της έκδοσης του λογισμικού	18
Κατανόηση του πλαισίου πληροφοριών	10	Πληροφορίες για λήψεις λογισμικού.....	18
Προβολή ή ακρόαση ψηφιακών τηλεοπτικών και ραδιοφωνικών σταθμών	11	Λήψη νέου λογισμικού	18
Αλλαγή της σειράς των αποθηκευμένων καναλιών	11	Χρήση του μενού Επιλογές	19
Έλεγχος για νέους τηλεοπτικούς ή ραδιοφωνικούς σταθμούς	11	Λήψη καταλόγων προγραμμάτων	20
Εγκατάσταση τηλεοπτικών και ραδιοφωνικών σταθμών	12	Χρήση του ψηφιακού teletext	21
Προσθήκη νέων καναλιών ή σταθμών στον κατάλόγό σας.....	12	Αναλογικό teletext σε ψηφιακή λειτουργία	21
Επανεγκατάσταση όλων των καναλιών	12	Χρήση της πρόσβασης υπό όρους	22
Μη αυτόματη εγκατάσταση ψηφιακών καναλιών	13	Αυτόματος συντονισμός αναλογικών καναλιών	23
Δοκιμή της λήψης της τηλεόρασης.....	13	Μη αυτόματος συντονισμός αναλογικών καναλιών	24
Επιλογή της γλώσσας και της περιοχής σας	14	Αλλαγή αρίθμησης καναλιών	25
Ορισμός της γλώσσας και της περιοχής σας.....	14	Ονομασία καναλιών	26
		Επιλογή αγαπημένων καναλιών	27
		Προσθήκη ή αφαίρεση καναλιών από τον κατάλογο των αγαπημένων σας.....	27
		Ρύθμιση του χρονοδιακόπτη	28

Απαγόρευση πρόσβασης σε κανάλια (γονικός έλεγχος)	29	Χρήση του Auto HDMI.....	41
Δημιουργία κωδικού για γονικό έλεγχο	29	HDMI 1.3a CEC	41
Απαγόρευση πρόσβασης και αναίρεση απαγόρευσης σε επιλεγμένα κανάλια	29	Χρήση της τηλεόρασης ως οθόνη υπολογιστή	42
Αλλαγή του κωδικού σας για γονικό έλεγχο	30	Σύνδεση Η/Υ στην τηλεόραση.....	42
Απαγόρευση της πρόσβασης ή αναίρεση απαγόρευσης για όλα τα κανάλια.....	30	Προσαρμογή ρυθμίσεων εικόνας ή ήχου στη λειτουργία PC	42
Κλειδωμά των παιδιών χειριστήριων (κλειδωμά για παιδιά)	31	Ρυθμίσεις εικόνας σε λειτουργία PC	42
Απόλαυση του Φως περιβάλλοντος ...	32	Ρυθμίσεις ήχου σε λειτουργία PC	42
Ενεργοποίηση και απενεργοποίηση του φωτός περιβάλλοντος	32	Διαμόρφωση της τηλεόρασης σε λειτουργία PC.....	42
Διαμόρφωση ρυθμίσεων Φως περιβάλλοντος	32	Υποστηριζόμενες αναλύσεις υπολογιστή	42
Προσαρμογή ρυθμίσεων εικόνας και ήχου	33	Αντιμετώπιση προβλημάτων	43
Ρυθμίσεις εικόνας	33	Περιβαλλοντικές πληροφορίες	45
Ρυθμίσεις ήχου.....	34		
Χρήση της έξυπνης εικόνας και του έξυπνου ήχου	35		
Χρήση της έξυπνης εικόνας	35		
Χρήση του έξυπνου ήχου.....	35		
Μορφές εικόνας	36		
Χρήση του teletext	37		
Χρήση της τηλεόρασης σε λειτουργία HD	39		
Σύνδεση εξοπλισμού HD στην τηλεόρασή σας.....	39		
Προσαρμογή ρυθμίσεων εικόνας ή ήχου στη λειτουργία HD	39		
Ρυθμίσεις εικόνας σε λειτουργία HD	39		
Ρυθμίσεις ήχου σε λειτουργία HD	39		
Διαμόρφωση της τηλεόρασης σε λειτουργία HD	39		
Προβολή στην κατάσταση Native 1080	40		
Υποστηριζόμενες μορφές.....	40		

Εισαγωγή

Σας ευχαριστούμε που αγοράσατε αυτή την τηλεόραση. Το παρόν εγχειρίδιο περιλαμβάνει πληροφορίες για τον τρόπο εγκατάστασης και λειτουργίας αυτής της τηλεόρασης.



Αν έχετε ακόμα προβλήματα αφού διαβάσετε αυτό το εγχειρίδιο, καλέστε το τοπικό κέντρο εξυπηρέτησης πελατών ή σέρβις της Philips. Οι αριθμοί τηλεφώνου και οι διευθύνσεις δίνονται στο φυλλάδιο εγγύησης που παρέχεται μαζί με την τηλεόραση.

Πληροφορίες προϊόντος

Το μοντέλο και ο αριθμός σειράς βρίσκονται στο πίσω μέρος της τηλεόρασης, στην αριστερή πλευρά της συσκευής, καθώς και πάνω στη συσκευασία.

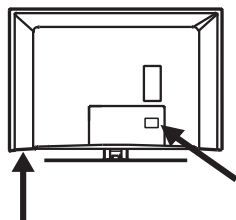

Χαρακτηριστικά προϊόντος

Σημείωση: Διατίθεται στα επιλεγμένα μοντέλα



Προφύλαξη της οθόνης

1. Μην αφαιρέσετε το προστατευτικό φύλλο μέχρι να ολοκληρώσετε τις εργασίες τοποθέτησης σε βάση ή στον τοίχο και τις συνδέσεις.
2. Χρησιμοποιήστε το μαλακό πανί που παρέχεται για να καθαρίσετε το μπροστινό μέρος της τηλεόρασης.
3. Μη χρησιμοποιήσετε πανί από όπου στάζει νερό. Μη χρησιμοποιήσετε ακετόνη, τολουένιο ή οινόπνευμα για να καθαρίσετε την τηλεόραση. Για λόγους προφύλαξης, αποσυνδέστε το καλώδιο ρεύματος από την πρίζα όταν καθαρίζετε τη συσκευή.

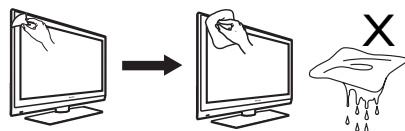

4. Μην αγγίζετε, μην πιέζετε, μην τρίβετε και μη χτυπάτε την οθόνη με σκληρά αντικείμενα καθώς μπορεί έτσι να γρατσουνιστεί η οθόνη ή να πάθει μόνιμη ζημιά.

Ασφάλεια

1. Χρειάζονται δύο άτομα για να σηκώσουν και να μεταφέρουν μια τηλεόραση που ζυγίζει περισσότερο από 25 κιλά. Τυχόν εσφαλμένος χειρισμός της τηλεόρασης μπορεί να προκαλέσει σοβαρό τραυματισμό.
2. Αν τοποθετήσετε την τηλεόραση πάνω σε κάποια επιφάνεια, βεβαιωθείτε ότι η επιφάνεια είναι επίπεδη και ότι μπορεί να αντέξει το βάρος της τηλεόρασης.
3. Η τοποθέτηση της τηλεόρασης σε τοίχο απαιτεί ειδικές δεξιότητες και πρέπει να εκτελείται μόνο από εξειδικευμένο προσωπικό. Δεν πρέπει να επιχειρήσετε να κάνετε την εργασία αυτή μόνοι σας. Η Philips δεν φέρει καμία ευθύνη για εσφαλμένη τοποθέτηση ή για τοποθέτηση που ενδεχομένως να προκαλέσει ατύχημα ή τραυματισμό.
4. Η τηλεόραση αυτή είναι συμβατή με το πρότυπο τοποθέτησης σε τοίχο VESA. Απευθυνθείτε στο πλησιέστερο κατάστημα πώλησης ηλεκτρονικών ειδών για ένα βραχίονα συμβατό με το πρότυπο VESA για να τοποθετήσετε την τηλεόραση αυτή στον τοίχο. Πριν τοποθετήσετε την τηλεόραση στον τοίχο, βεβαιωθείτε ότι ο τοίχος μπορεί να κρατήσει το βάρος της συσκευής.
5. Όπου κι αν τοποθετήσετε ή στερεώσετε την τηλεόραση, βεβαιωθείτε ότι ο αέρας κυκλοφορεί ελεύθερα μέσα από τα ανοίγματα αερισμού. Μην τοποθετήσετε την τηλεόραση σε περιορισμένο χώρο.
6. Μην τοποθετείτε γυμνές φλόγες, όπως αναμμένα κεριά, κοντά στην τηλεόραση.
7. Μην εκθέτετε την τηλεόραση ή τις μπαταρίες του τηλεχειριστηρίου σε θερμότητα, απευθείας ηλιακή ακτινοβολία, βροχή ή νερό.



8. Μην τοποθετείτε βάζα γεμάτα με νερό πάνω ή κοντά στην τηλεόραση. Αν χυθεί νερό στην τηλεόραση, μπορεί να προκληθεί ηλεκτροπληξία. Αν σας χυθεί νερό μέσα στην τηλεόραση, μην τη θέσετε σε λειτουργία. Αποσυνδέστε αμέσως την τηλεόραση από την

πρίζα και ζητήστε να ελεγχθεί από εξειδικευμένο τεχνικό.

9. Μην αγγίζετε κανένα τμήμα της τηλεόρασης, το καλώδιο ρεύματος ή το καλώδιο της κεραίας κατά τη διάρκεια καταγίδων.
10. Μην αφήνετε την τηλεόραση σε κατάσταση αναμονής για μεγάλο χρονικό διάστημα. Σε αυτή την περίπτωση, πρέπει να αποσυνδέετε την τηλεόραση από την πρίζα.
11. Η τηλεόραση πρέπει να είναι πάντα συνδεδεμένη με την παροχή ρεύματος. Η αποσύνδεση της τηλεόρασης μπορεί να γίνει με τους εξής τρόπους:
 - βγάζοντας το καλώδιο ρεύματος από το πίσω μέρος της τηλεόρασης, ή
 - βγάζοντας το καλώδιο ρεύματος από την πρίζα παροχής ρεύματος.Βεβαιωθείτε ότι έχετε πάντοτε εύκολη πρόσβαση στο καλώδιο ρεύματος ή στην πρίζα προκειμένου να αποσυνδέσετε την τηλεόραση από την πρίζα παροχής ρεύματος.
12. Βγάλτε το καλώδιο του ρεύματος κρατώντας το καλώδιο από την πρίζα – μην τραβάτε το καλώδιο.

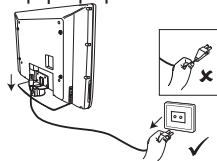

13. Βεβαιωθείτε ότι το καλώδιο ρεύματος έχει συνδεθεί καλά στην υποδοχή τροφοδοσίας της τηλεόρασης καθώς και στην πρίζα.
14. Αν η τηλεόραση έχει τοποθετηθεί πάνω σε περιστρεφόμενη βάση ή περιστρεφόμενο βραχίονα, φροντίστε να μην καταπονείται το καλώδιο ρεύματος κατά την περιστροφή της τηλεόρασης. Τυχόν καταπόνηση του καλωδίου ρεύματος μπορεί να λασκάρει τις συνδέσεις και να προκαλέσει τη δημιουργία ηλεκτρικού τόξου ή πυρκαγιάς.
15. Επιληθεύστε ότι η τάση παροχής ρεύματος στο σπίτι σας αντιστοιχεί στην τάση που είναι τυπωμένη στο αυτοκόλλητο στο πίσω μέρος της τηλεόρασης.

Πλήκτρα και συνδετήρες της τηλεόρασης

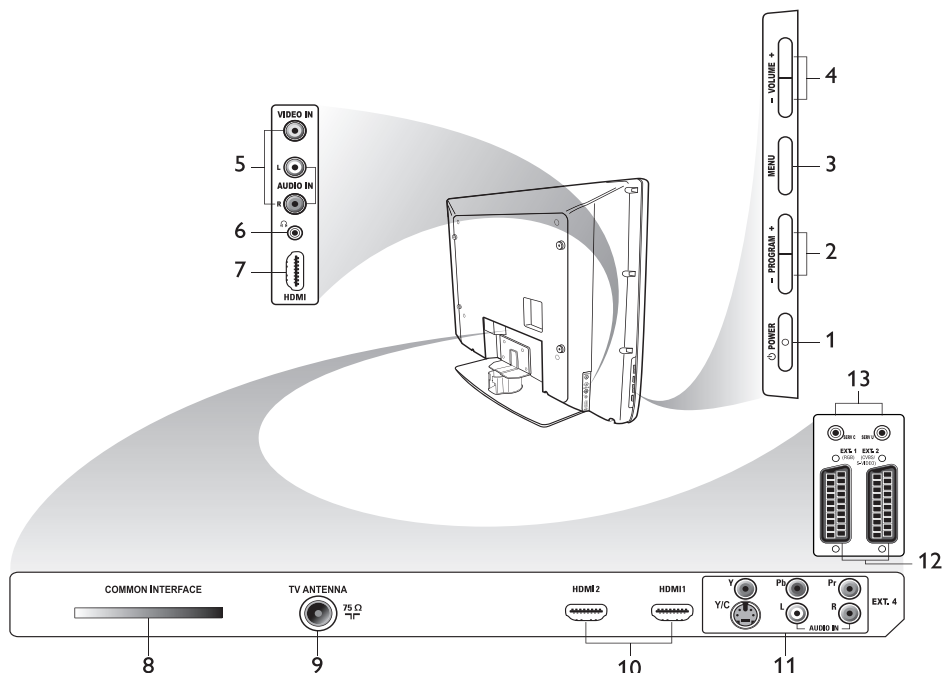

1. **POWER**
Για θέση της τηλεόρασης εντός και εκτός λειτουργίας. Για αποσύνδεση από την ηλεκτρική τροφοδοσία, αποσυνδέστε το καλώδιο ρεύματος από την αντίστοιχη υποδοχή στο πίσω μέρος της τηλεόρασης ή αποσυνδέστε το φως από την πρίζα.
2. **- PROGRAM +**
Για επιλογή καναλιού.
3. **MENU**
Για εμφάνιση ή κλείσιμο των μενού.
4. **- VOLUME +**
Για αύξηση ή ελάττωση της έντασης του ήχου.
5. **Audio Video**
Για σύνδεση φωτογραφικής μηχανής ή βιντεοκάμερας.
6. **Ακουστικά** 
Για σύνδεση ακουστικών. Η λειτουργία σίγασης δεν έχει αποτέλεσμα εφόσον υπάρχουν συνδεδεμένα ακουστικά.
7. **Side HDMI**
Για σύνδεση σε περιφερειακό εξοπλισμό, συμπεριλαμβανομένων συσκευών υψηλής ευκρίνειας.
8. **Υποδοχή COMMON INTERFACE**
Για σύνδεση σε περιφερειακό εξοπλισμό, συμπεριλαμβανομένων συσκευών υψηλής ευκρίνειας.
9. **TV Aerial**
Για σύνδεση του φως της κεραίας.
10. **HDMI**
Για σύνδεση σε περιφερειακό εξοπλισμό, συμπεριλαμβανομένων συσκευών υψηλής ευκρίνειας. Ορισμένα μοντέλα έχουν τρεις συνδετήρες HDMI.
11. **EXT 4 Y/C and EXT 4 YPbPr**
Για σύνδεση σε περιφερειακό εξοπλισμό. Κάθε φορά μπορεί να χρησιμοποιείται μόνο μια σύνδεση εικόνας.
12. **EXT 1 (RGB) και EXT 2 (CVBS/S-VIDEO)**
Για σύνδεση περιφερειακού εξοπλισμού.
13. Για το σέρβις (μη συνδέσετε τα ακουστικά εδώ).

ΞΕΚΙΝΩΝΤΑΣ

Τοποθέτηση της τηλεόρασης σε τοίχο

Η τηλεόραση αυτή είναι συμβατή με το πρότυπο τοποθέτησης σε τοίχο VESA. Απευθυνθείτε στο πλησιέστερο κατάστημα πώλησης ηλεκτρονικών ειδών για ένα βραχίονα συμβατό με το πρότυπο VESA για να τοποθετήσετε την τηλεόραση αυτή στον τοίχο.

Τοποθετήστε τα καλώδια μέσα στην τηλεόραση πριν την τοποθετήσετε στον τοίχο. Φροντίστε να υπάρχει απόσταση τουλάχιστον 30 mm μεταξύ του τοίχου και του πίσω μέρους της τηλεόρασης. Στην περίπτωση συσκευών με subwoofer, πρέπει να υπάρχει πρόσθετη απόσταση 10 mm για βέλτιστη απόδοση του ήχου.

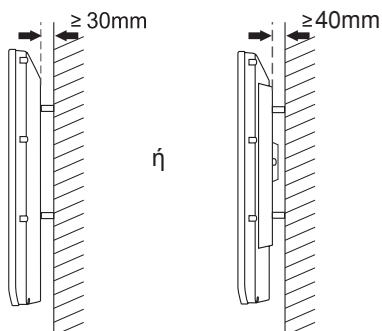

Σύνδεση της κεραίας και της ηλεκτρικής τροφοδοσίας

Συνδέστε το φισ της κεραίας και το καλώδιο ρεύματος καλά στις αντίστοιχες υποδοχές στο κάτω μέρος της τηλεόρασης πριν τα συνδέσετε στις πρίζες.

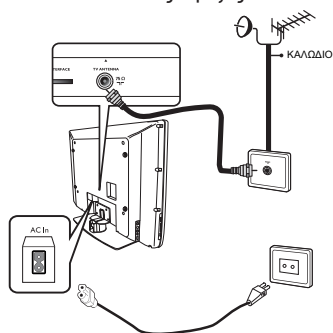

Πώς να θέσετε την τηλεόρασή σας σε λειτουργία

Για να θέσετε την τηλεόραση σε λειτουργία, πατήστε το πλήκτρο **POWER** στα πλαϊνά χειριστήρια. Ανάβει μια μπλε ενδεικτική λυχνία και, μετά από μερικά δευτερόλεπτα, ανάβει η οθόνη.

Αν η τηλεόραση παραμένει σε κατάσταση αναμονής, η ενδεικτική λυχνία παραμένει κόκκινη. Πατήστε το πλήκτρο **PROGRAM +/-** στα πλαϊνά χειριστήρια ή πατήστε το πλήκτρο **P +/-** στο τηλεχειριστήριο.

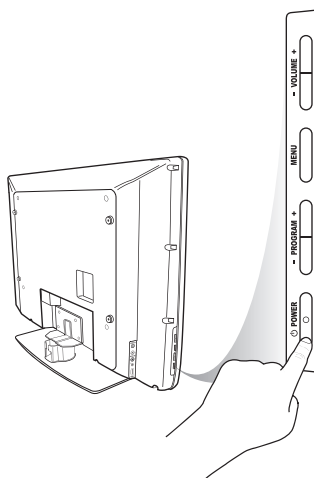

Τοποθέτηση μπαταριών στο τηλεχειριστήριο

Τοποθετήστε τις μπαταρίες στο τηλεχειριστήριο αφού βεβαιωθείτε ότι έχουν ευθυγραμμιστεί σωστά οι θετικοί (+) και οι αρνητικοί (-) πόλοι των μπαταριών. Η σωστή ευθυγράμμιση υποδεικνύεται στο εσωτερικό της θήκης του τηλεχειριστηρίου.

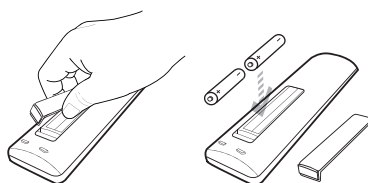

Λειτουργίες τηλεχειριστήριου

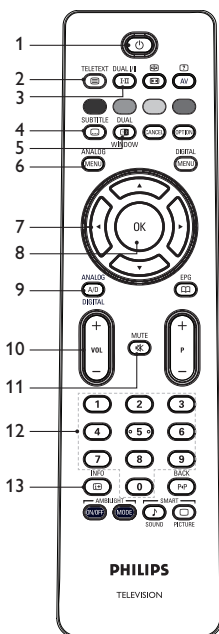

1. **⏻ Αναμονή**
Για θέση της τηλεόρασης σε κατάσταση αναμονής ή για θέση της τηλεόρασης σε λειτουργία. Εναλλακτικά, πατήστε **0** έως **9**, **P +/-**, ή **AV**.
2. **TELETEXT**
TT Teletext
Για πληροφορίες σχετικά με τη χρήση του teletext, δείτε την ενότητα *Χρήση του teletext* στη σελίδα 37.
3. **DUAL I/II**
DI Κατάσταση ήχου
Για αλλαγή προγραμμάτων σε **Μonoφ** από **Στέρεο** και **Nicam Στέρεο**.
- Για τα δίγλωσσα προγράμματα, επιλέξτε **Dual I** ή **Dual II** όπως υποδεικνύεται κατά την εκπομπή.
- Στην ψηφιακή λειτουργία, το **I-II** εμφανίζει τον κατάλογο των γλωσσών ήχου.
4. **SUBTITLE**
⏻ Υπότιτλοι
Ενεργοποίηση ή απενεργοποίηση υποτίτλων στην ψηφιακή κατάσταση λειτουργίας.
5. **DUAL WINDOW**
Teletext (Dual Window)
Για πληροφορίες σχετικά με τη χρήση του teletext, δείτε την ενότητα *Χρήση του teletext* στη σελίδα 37.
6. **ANALOG**
MENU Αναλογικό μενού
Είσοδος ή έξοδος από τα μενού της τηλεόρασης στην αναλογική κατάσταση λειτουργίας.
7. **▲, ▼, ◀, ▶**
Για επιλογή και ρύθμιση των επιλογών των μενού.
8. **OK OK**
Για επιβεβαίωση των επιλογών και πρόσβαση στον κατάλογο των προγραμμάτων στην ψηφιακή κατάσταση λειτουργίας.
9. **A/D Aναλογικό/Ψηφιακό**
Για αλλαγή μεταξύ αναλογικής και ψηφιακής κατάστασης λειτουργίας.
10. **+ VOL -**
Για αύξηση ή ελάττωση της έντασης του ήχου.
11. **MUTE**
⏻ Σίγαση
Για ενεργοποίηση ή απενεργοποίηση του ήχου στα ηχεία.
12. **0** έως **9**
Για απευθείας πρόσβαση στους αριθμούς των προγραμμάτων. Στην περίπτωση διψήφιου αριθμού προγράμματος, εισάγετε το 2ο ψηφίο αμέσως μετά το πρώτο ψηφίο, πριν εξαφανιστεί η παύλα.
13. **INFO**
INFO Πληροφορίες οθόνης
 - Στην **ψηφιακή** κατάσταση λειτουργίας, για εμφάνιση ή κλείσιμο του πλαισίου πληροφοριών. Για πληροφορίες, δείτε την ενότητα *Κατανόηση του πλαισίου πληροφοριών* στη σελίδα 10.
 - Στην **αναλογική** κατάσταση λειτουργίας, για εμφάνιση ή αφαίρεση του αριθμού προγράμματος, της κατάστασης ήχου, του ρολογιού και του υπολειπόμενου χρόνου του χρονοδιακόπτη ύπνου.

Λειτουργίες τηλεχειριστηρίου (συνέχεια)

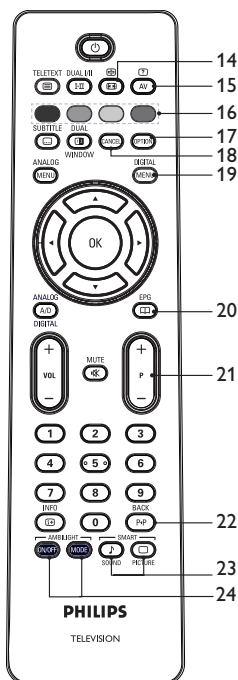

14. **☐** **Μορφή εικόνας**
Για αλλαγή της μορφής εικόνας. Για περισσότερες πληροφορίες, δείτε την ενότητα *Μορφές εικόνας* στη σελίδα 36.

15. **AV** **Κατάλογος πηγών**
Για εμφάνιση του καταλόγου πηγών όπου μπορείτε να προβάλετε την τηλεόρασή σας ή τον περιφερειακό εξοπλισμό σας.

16. **●●●●** **Χρώματα teletext**
Για πληροφορίες σχετικά με τη χρήση του teletext, δείτε την ενότητα *Χρήση του teletext* στη σελίδα 37.

17. **OPTION** **Επιλογές**
Για πληροφορίες σχετικά με τη χρήση των επιλογών, δείτε την ενότητα *Χρήση του μενού Επιλογές* στη σελίδα 19.

18. **CANCEL** **Ακύρωση**
Για κλείσιμο του teletext στην ψηφιακή κατάσταση λειτουργίας. Χρησιμοποιήστε αυτό το πλήκτρο αν δεν υπάρχει έγχρωμο πλήκτρο για κλείσιμο του teletext.

- DIGITAL
19. **MENU** **Ψηφιακό μενού**
Για εμφάνιση ή κλείσιμο του ψηφιακού μενού στην ψηφιακή κατάσταση λειτουργίας.

- EPG
20. **☐** **Κατάλογοι προγραμμάτων**
Για λήψη των καταλόγων των προγραμμάτων. Για περισσότερες πληροφορίες, δείτε την ενότητα *Λήψη καταλόγων προγραμμάτων* στη σελίδα 20.

21. **+ P** **Πρόγραμμα**
Για επιλογή του προηγούμενου ή του επόμενου τηλεοπτικού καναλιού.

- BACK
22. **P+P** **ΠΙΣΩ**
Για εναλλαγή μεταξύ του καναλιού που προβαλλόταν προηγουμένως και του τρέχοντος καναλιού. Αυτό το πλήκτρο μπορεί επίσης να χρησιμοποιηθεί για επεξεργασία ή για επιστροφή κατά την ονομασία καναλιών.

- SMART
SOUND PICTURE
23. **🎵** **Έξυπνη εικόνα και Έξυπνος ήχος**
Για εναλλαγή μεταξύ προκαθορισμένων ρυθμίσεων εικόνας και ήχου. Για περισσότερες πληροφορίες, δείτε την ενότητα *Χρήση της έξυπνης εικόνας και του έξυπνου ήχου* στη σελίδα 35.

- ON/OFF MODE
24. **ON/OFF** **Ambilight**
Ισχύει μόνο για τις τηλεοράσεις που διαθέτουν το χαρακτηριστικό Ambilight (φως περιβάλλοντος).
- ON/OFF: Ενεργοποίηση ή απενεργοποίηση του χαρακτηριστικού Ambilight.
- MODE: Επιλογή της λειτουργίας Ambilight.

Θέση της τηλεόρασης σε λειτουργία για πρώτη φορά

Όταν θέσετε την τηλεόραση για πρώτη φορά σε λειτουργία, η τηλεόραση είναι σε ψηφιακή κατάσταση και εμφανίζεται το παρακάτω μενού στην οθόνη.

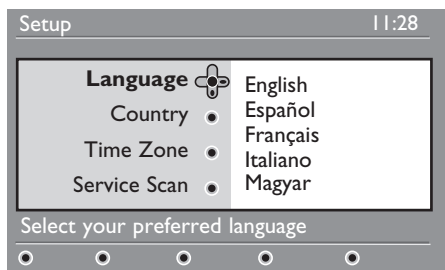

Επιλογή της γλώσσας, της χώρας και της ζώνης ώρας

1. Πατήστε το πλήκτρο ► key για να μπείτε στο μενού **Language (Γλώσσα)**, και, στη συνέχεια, πατήστε το πλήκτρο ▲ ή το πλήκτρο ▼ για να επιλέξετε τη γλώσσα που προτιμάτε.
2. Πατήστε το πλήκτρο **OK** για να επιβεβαιώσετε την επιλογή σας.

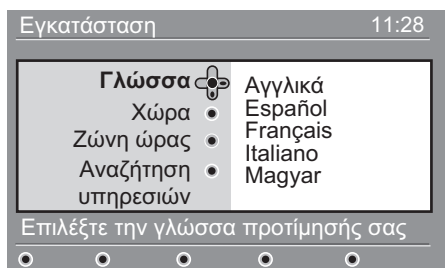

3. Πατήστε το πλήκτρο ▲ ή το πλήκτρο ▼ για να φωτιστεί η επιλογή **Country (Χώρα)** ή **Time Zone (Ζώνη ώρας)** και, στη συνέχεια, πατήστε το πλήκτρο ► για να μπείτε στο μενού **Country (Χώρα)** ή **Time Zone (Ζώνη ώρας)**.
Σημείωση: Αν επιλέξετε λάθος χώρα, η αρίθμηση των καναλιών δεν θα συμμορφώνεται με το πρότυπο της χώρας σας. Ενδεχομένως να έχετε λιγότερες ή καθόλου υπηρεσίες.
4. Πατήστε το πλήκτρο ▲ ή το πλήκτρο ▼ για να επιλέξετε τη **Country (Χώρα)** ή τη **Time Zone (Ζώνη ώρας)**.
5. Πατήστε το πλήκτρο **OK** για να επιβεβαιώσετε την επιλογή σας.
6. Πατήστε το πλήκτρο ▼ για να επιλέξετε **Service Scan (Αναζήτηση υπηρεσιών)**.
7. Πατήστε το πλήκτρο **OK** για να αρχίσει η εγκατάσταση. Η τηλεόραση αναζητά τα διαθέσιμα αναλογικά και ψηφιακά κανάλια.
8. Αν δεν ανιχνευθεί κανένα ψηφιακό κανάλι, πατήστε το πλήκτρο **A/D** για να αλλάξετε σε αναλογική κατάσταση λειτουργίας.

Επιστροφή στο μενού Εγκατάσταση

Με αυτή τη διαδικασία, οι καταστάσεις ψηφιακής και αναλογικής λειτουργίας επαναφέρονται στις εργοστασιακές προεπιλογές.

1. Στα πλαϊνά χειριστήρια της τηλεόρασης, πατήστε και κρατήστε πατημένο το πλήκτρο **MENU** για 5 δευτερόλεπτα. Στην οθόνη εμφανίζεται ένα μενού.
2. Επιλέξτε τη γλώσσα, τη χώρα και τη ζώνη ώρας που θέλετε όπως αν ήταν η πρώτη φορά που θα θέτατε την τηλεόρασή σας σε λειτουργία.





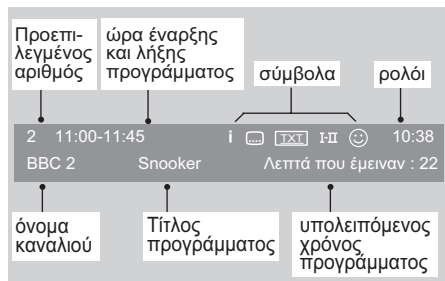

Κατανόηση του πλαισίου πληροφοριών



Αν επιλέξετε ψηφιακό πρόγραμμα, εμφανίζεται ένα πλαίσιο πληροφοριών στο πάνω μέρος της οθόνης. Το πλαίσιο εξαφανίζεται μετά από μερικά δευτερόλεπτα.



Το πλαίσιο πληροφοριών περιλαμβάνει τον προεπιλεγμένο αριθμό, το όνομα του καναλιού, τον τίτλο του προγράμματος, την ώρα έναρξης του προγράμματος, την ώρα λήξης του προγράμματος και τον υπολειπόμενο χρόνο για το τρέχον πρόγραμμα.

Περιγραφή των συμβόλων στο πλαίσιο πληροφοριών

- **i** Υπάρχουν περισσότερες διαθέσιμες πληροφορίες για αυτό το πρόγραμμα. Για να εμφανιστούν περισσότερες πληροφορίες, πατήστε το πλήκτρο  μια φορά. Πατήστε το πλήκτρο  δεύτερη φορά για να εξαφανιστούν οι πληροφορίες από την οθόνη.
-  Υπάρχει δυνατότητα υποτίτλισμού. Για πρόσβαση στους υπότιτλους, πατήστε το πλήκτρο . Εναλλακτικά, πατήστε το πλήκτρο  για πρόσβαση στο μενού Επιλογές και, στη συνέχεια, επιλέξτε υπότιτλους.
-  Δυνατότητα αναλογικού teletext στην ψηφιακή κατάσταση λειτουργίας.





- **I-II** Υπάρχουν διαθέσιμες και άλλες γλώσσες. Για να επιλέξετε άλλη γλώσσα, πατήστε το πλήκτρο . Πατήστε το πλήκτρο  για πρόσβαση στο μενού Options.
-  Το χρώμα του συμβόλου (κόκκινο, πράσινο, κίτρινο ή μπλε) δείχνει τον επιλεγμένο κατάλογο των αγαπημένων καναλιών.

Σημείωση: Εμφανίζεται λευκό σύμβολο  αν το κανάλι έχει αποθηκευθεί σε έναν ή περισσότερους καταλόγους αγαπημένων καναλιών που δεν έχουν ενεργοποιηθεί προς το παρόν.



Προβολή ή ακρόαση ψηφιακών τηλεοπτικών και ραδιοφωνικών σταθμών

Αλλαγή της σειράς των αποθηκευμένων καναλιών



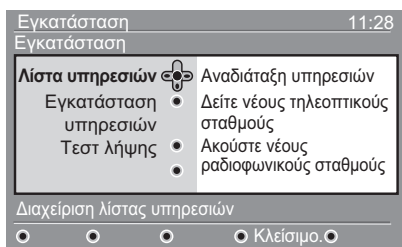

Μπορείτε να αλλάξετε τη σειρά των ψηφιακών καναλιών και των ραδιοφωνικών σταθμών που έχετε αποθηκεύσει.

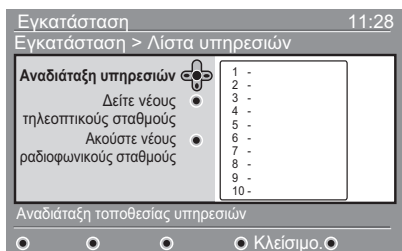

1. Αν είστε σε αναλογική κατάσταση λειτουργίας, αλλάξτε σε ψηφιακή κατάσταση πατώντας το πλήκτρο  του τηλεχειριστηρίου.
2. Πατήστε το πλήκτρο  για να εμφανιστεί το μενού Εγκατάσταση.
3. Πατήστε το πλήκτρο  για να επιλέξετε **Εγκατάσταση** και, στη συνέχεια, πατήστε το πλήκτρο  δυο φορές για να επιλέξετε **Λίστα υπηρεσιών**.



4. Πατήστε το πλήκτρο  ή το πλήκτρο  για να επιλέξετε **Αναδιάταξη υπηρεσιών**, και πατήστε το πλήκτρο .













5. Πατήστε το πλήκτρο  ή το πλήκτρο  για να φωτίσετε το κανάλι που θέλετε να επιλέξετε.
6. Πατήστε το πλήκτρο  για να ενεργοποιήσετε το κανάλι. Για να απεγκαταστήσετε το επιλεγμένο κανάλι, πατήστε το κόκκινο πλήκτρο.
7. Πατήστε το πλήκτρο  ή το πλήκτρο  για να επιλέξετε το νέο αριθμό καναλιού.

8. Πατήστε το πράσινο πλήκτρο για να επιβεβαιώσετε την επιλογή σας. Η αλλαγή ολοκληρώθηκε.
9. Επαναλάβετε τα προηγούμενα βήματα μέχρι όλα τα κανάλια να είναι στη σειρά που θέλετε.
10. Πατήστε το πλήκτρο  για να επιστρέψετε στο προηγούμενο μενού.
11. Πατήστε το πλήκτρο  για να κλείσει το μενού.

Έλεγχος για νέους τηλεοπτικούς ή ραδιοφωνικούς σταθμούς





Μπορείτε να ελέγξετε για τη διαθεσιμότητα τηλεοπτικών ή ραδιοφωνικών σταθμών που άρχισαν να εκπέμπουν αφού εγκαταστήσατε την τηλεόρασή σας.

1. Αν είστε σε αναλογική κατάσταση λειτουργίας, αλλάξτε σε ψηφιακή κατάσταση πατώντας το πλήκτρο  του τηλεχειριστηρίου.
2. Πατήστε το πλήκτρο  για να εμφανιστεί το μενού Εγκατάσταση.
3. Πατήστε το πλήκτρο  για να επιλέξετε **Εγκατάσταση** και, στη συνέχεια, πατήστε το πλήκτρο  δυο φορές για να επιλέξετε **Λίστα υπηρεσιών**.
4. Πατήστε το πλήκτρο  ή το πλήκτρο  για να επιλέξετε **Δείτε νέους τηλεοπτικούς σταθμούς ή Ακούστε νέους ραδιοφωνικούς σταθμούς**.
5. Αν υπάρχουν νέες διαθέσιμες υπηρεσίες, πατήστε το πλήκτρο  για να μπειτε στον κατάλογο των υπηρεσιών και, στη συνέχεια, πατήστε το πλήκτρο  ή το πλήκτρο  για να μετακινηθείτε μέσα στον κατάλογο. Για περισσότερες πληροφορίες σχετικά με τον τρόπο προσθήκης νέων υπηρεσιών στον κατάλογο αγαπημένων καναλιών, δείτε την ενότητα *Προσθήκη νέων καναλιών ή σταθμών στον κατάλογό σας*, στη σελίδα 12.
6. Πατήστε το πλήκτρο  για να επιστρέψετε στο προηγούμενο μενού.
7. Πατήστε το πλήκτρο  για να κλείσει το μενού.



Εγκατάσταση τηλεοπτικών και ραδιοφωνικών σταθμών

Προσθήκη νέων καναλιών ή σταθμών στον κατάλογο σας

Μπορείτε να αναζητήσετε νέους τηλεοπτικούς ή ραδιοφωνικούς σταθμούς που άρχισαν να εκπέμπουν μετά την αρχική εγκατάσταση της τηλεόρασης.

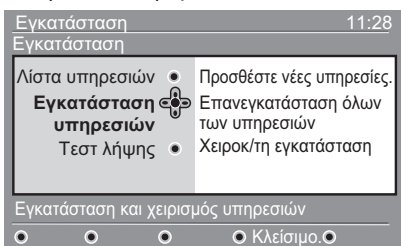
1. Αν είστε σε αναλογική κατάσταση λειτουργίας, αλλάξτε σε ψηφιακή κατάσταση πατώντας το πλήκτρο  του τηλεχειριστηρίου.
2. Πατήστε το πλήκτρο  για να εμφανιστεί το μενού Εγκατάσταση.
3. Πατήστε το πλήκτρο  για να επιλέξετε **Εγκατάσταση** και, στη συνέχεια, πατήστε το πλήκτρο .



4. Επιλέξτε **Εγκατάσταση υπηρεσιών**, και πατήστε το πλήκτρο .
5. Πατήστε  για να προσθέσετε νέες υπηρεσίες και το πλήκτρο  για να ενεργοποιηθεί η εγκατάσταση.

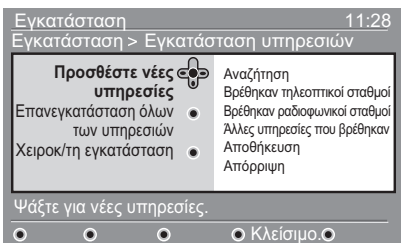

Αρχίζει η αναζήτηση. Τυχόν νέα κανάλια προστίθενται στο μενού καταλόγου καναλιών. Εμφανίζεται το ποσοστό της εγκατάστασης που έχει ολοκληρωθεί και ο αριθμός των καναλιών που έχουν βρεθεί.







6. Όταν ολοκληρωθεί η αναζήτηση, πατήστε το πλήκτρο  για να δεχθείτε τις νέες υπηρεσίες.

7. Πατήστε το πλήκτρο  για να επιστρέψετε στο προηγούμενο μενού.





8. Πατήστε το πλήκτρο  για να κλείσει το μενού.

Επανεγκατάσταση όλων των καναλιών

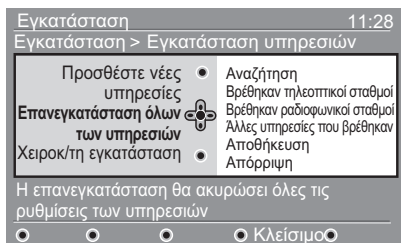
Αυτό το μενού σας επιτρέπει να επανεγκαταστήσετε όλους τους ψηφιακούς τηλεοπτικούς και ραδιοφωνικούς σταθμούς.

1. Αν είστε σε αναλογική κατάσταση λειτουργίας, αλλάξτε σε ψηφιακή κατάσταση πατώντας το πλήκτρο  του τηλεχειριστηρίου.
2. Πατήστε το πλήκτρο  για να εμφανιστεί το μενού Εγκατάσταση.
3. Χρησιμοποιήστε το πλήκτρο  για να επιλέξετε **Εγκατάσταση** και, στη συνέχεια, πατήστε το πλήκτρο .
4. Επιλέξτε **Εγκατάσταση υπηρεσιών**, και πατήστε το πλήκτρο .
5. Επιλέξτε **Επανεγκατάσταση όλων των υπηρεσιών** και, στη συνέχεια, πατήστε το πλήκτρο .







6. Πατήστε το πλήκτρο  για να αρχίσει η εγκατάσταση. Αρχίζει μια αναζήτηση ψηφιακών υπηρεσιών. Οι υπηρεσίες αποθηκεύονται αυτόματα. Όταν ολοκληρωθεί η αναζήτηση, το μενού δείχνει τον αριθμό των ψηφιακών υπηρεσιών που βρέθηκαν.
7. Πατήστε το πλήκτρο  για να αποθηκεύσετε τις υπηρεσίες
8. Πατήστε το πλήκτρο  για να επιστρέψετε στο προηγούμενο μενού.
9. Πατήστε το πλήκτρο  για να κλείσει το μενού.





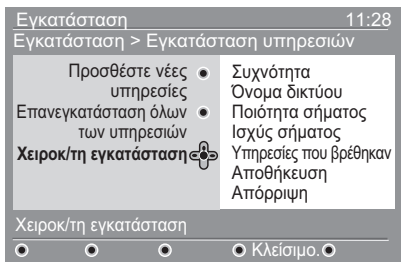

Εγκατάσταση τηλεοπτικών και ραδιοφωνικών σταθμών (συνέχεια)

Μη αυτόματη εγκατάσταση ψηφιακών καναλιών

Μπορείτε να εντοπίσετε υπηρεσίες με μη αυτόματο τρόπο πληκτρολογώντας τη συχνότητα του καναλιού που αναζητάτε.



1. Αν είστε σε αναλογική κατάσταση λειτουργίας, αλλάξτε σε ψηφιακή κατάσταση πατώντας το πλήκτρο  του τηλεχειριστηρίου.
2. Πατήστε το πλήκτρο  για να εμφανιστεί το μενού Εγκατάσταση.
3. Επιλέξτε **Εγκατάσταση υπηρεσιών** και, στη συνέχεια, πατήστε το πλήκτρο .
4. Επιλέξτε **Χειροκ/τη εγκατάσταση** και, στη συνέχεια, πατήστε το πλήκτρο .











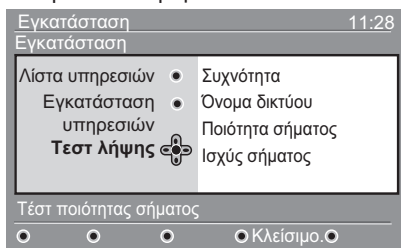

5. Πατήστε τα πλήκτρα  έως  για να πληκτρολογήσετε τη συχνότητα του καναλιού που θέλετε και, στη συνέχεια, πατήστε το πλήκτρο  για να αρχίσει η αναζήτηση.
6. Όταν ολοκληρωθεί η αναζήτηση, πατήστε το πλήκτρο  για να δεχθείτε τη νέα υπηρεσία.
7. Πατήστε το πλήκτρο  για να επιστρέψετε στο προηγούμενο μενού.
8. Πατήστε το πλήκτρο  για να κλείσει το μενού.

Δοκιμή της λήψης της τηλεόρασης

Αυτό το μενού σας επιτρέπει να ελέγξετε την ισχύ του σήματος που λαμβάνετε μέσω της κεραίας σας.

1. Στην ψηφιακή κατάσταση λειτουργίας, πατήστε το πλήκτρο  για να εμφανιστεί το μενού Εγκατάσταση.
2. Πατήστε το πλήκτρο  για να επιλέξετε **Εγκατάσταση**, και, στη συνέχεια, πατήστε το πλήκτρο .





3. Πατήστε το πλήκτρο  για να επιλέξετε **Τεστ λήψης**, και, στη συνέχεια, πατήστε το πλήκτρο . Εμφανίζεται η συχνότητα του προγράμματος, το όνομα του δικτύου, η ποιότητα και η ισχύς του σήματος.
4. Πατήστε το πλήκτρο  για να επιλέξετε **Συχνότητα** και, στη συνέχεια, πατήστε τα πλήκτρα  έως  για να πληκτρολογήσετε τη συχνότητα του ψηφιακού καναλιού που θέλετε να δοκιμάσετε.
 - Πατήστε το πλήκτρο  για να μετακινηθείτε στην επόμενη θέση χαρακτήρα.
 - Αν η δοκιμαστική λήψη δείξει ότι η ισχύς του σήματος είναι χαμηλή, ρυθμίστε ή αντικαταστήστε την κεραία σας. Απευθυνθείτε σε επαγγελματία εγκαταστάτη κεραιών για καλύτερα αποτελέσματα.
5. Αφού πληκτρολογήσετε τη συχνότητα, πατήστε το πλήκτρο  για να κλείσει το μενού **Συχνότητα**.
6. Πατήστε το πλήκτρο  για να επιστρέψετε στο προηγούμενο μενού.
7. Πατήστε το πλήκτρο  για να κλείσει το μενού.



Επιλογή της γλώσσας και της περιοχής σας

Μπορείτε να επιλέξετε τη γλώσσα, τη χώρα και τη ζώνη ώρας που προτιμάτε.

Ορισμός της γλώσσας και της περιοχής σας



1. Αν είστε σε αναλογική κατάσταση λειτουργίας, αλλάξτε σε ψηφιακή κατάσταση πατώντας το πλήκτρο .

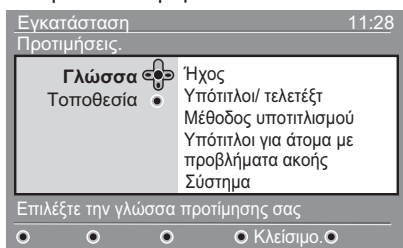

2. Πατήστε το πλήκτρο  για να εμφανιστεί το μενού Εγκατάσταση.

3. Πατήστε το πλήκτρο  για να επιλέξετε **Προτιμήσεις** και, στη συνέχεια, πατήστε το πλήκτρο .



4. Επιλέξτε **Γλώσσα** ή **Τοποθεσία** και, στη συνέχεια, πατήστε το πλήκτρο .

5. Πατήστε το πλήκτρο  ή το πλήκτρο  για να επιλέξετε μια ρύθμιση και, στη συνέχεια, πατήστε το πλήκτρο  για να ανοίξει το αντίστοιχο υπομενού.

6. Επιλέξτε τις τιμές που θέλετε και πατήστε το πλήκτρο  ή το πλήκτρο  για να βγείτε.

7. Πατήστε το πλήκτρο  για να επιστρέψετε στο προηγούμενο μενού.

8. Πατήστε το πλήκτρο  για να κλείσει το μενού.

Επαναφορά της γλώσσας στην προτιμώμενη γλώσσα



Αν επιλέξετε λάθος γλώσσα και δεν την καταλαβαίνετε, ακολουθήστε τα παρακάτω βήματα για να επαναφέρετε τη γλώσσα που προτιμάτε.

1. Πατήστε το πλήκτρο  για να κλείσει το μενού.



2. Πατήστε ξανά το πλήκτρο  για να εμφανιστεί το μενού.

3. Πατήστε το πλήκτρο  για να επιλέξετε το δεύτερο στοιχείο του μενού.

4. Πατήστε το πλήκτρο  για να μπείτε στο επόμενο επίπεδο του μενού.

5. Πατήστε το πλήκτρο  και, στη συνέχεια, το πλήκτρο  για να επιλέξετε το πέμπτο στοιχείο του μενού.

6. Πατήστε το πλήκτρο  για να μπείτε στο επόμενο επίπεδο του μενού.

7. Πατήστε το πλήκτρο  ή το πλήκτρο  για να επιλέξετε τη γλώσσα που προτιμάτε.

8. Πατήστε το πλήκτρο  για να επιβεβαιώσετε την επιλογή σας.

9. Πατήστε το πλήκτρο  για να κλείσει το μενού.

Επιλογές υπομενού για γλώσσα

Σε αυτόν τον κατάλογο περιγράφονται οι επιλογές του υπομενού για την επιλογή της γλώσσας.

- **Ήχος:** Επιλογή της γλώσσας του ήχου.
- **Υπότιτλοι/τελεξτί:** Επιλογή της γλώσσας των υποτίτλων και του teletext.

Επιλογή της γλώσσας και της περιοχής σας (συνέχεια)

- **Μέθοδος υποτιτλισμού:**
Απενεργοποίηση, ενεργοποίηση ή αυτόματη λειτουργία υποτιτλισμού. Στην αυτόματη λειτουργία, οι υπότιτλοι εμφανίζονται όταν παρέχονται από την αρχική μετάδοση του ήχου.
- **Υπότιτλοι για άτομα με προβλήματα ακοής:** Ενεργοποίηση ή απενεργοποίηση των υποτίτλων για άτομα με προβλήματα ακοής. Αυτό το χαρακτηριστικό είναι διαθέσιμο μόνο αν παρέχεται από την εκπομπή.
- **Σύστημα:** Επιλογή της γλώσσας των μενού.

Επιλογές υπομενού για περιοχή

Σε αυτόν τον κατάλογο περιγράφονται οι επιλογές του υπομενού για την επιλογή της περιοχής.

- **Χώρα:** Επιλογή της χώρας όπου βρίσκεστε.
- **Ζώνη ώρας:** Επιλογή της ζώνης ώρας όπου βρίσκεστε.





Η επιλογή της γλώσσας γίνεται ανεξάρτητα από τη χώρα.

Προσοχή: Αν επιλέξετε λάθος χώρα, η αρίθμηση των καναλιών μπορεί να μην ακολουθεί το πρότυπο της χώρας σας. Επομένως, μπορεί να λαμβάνετε λιγότερες ή καθόλου υπηρεσίες.





Περιορισμός πρόσβασης σε ψηφιακά κανάλια

Μπορείτε να περιορίσετε την πρόσβαση στα ψηφιακά κανάλια.

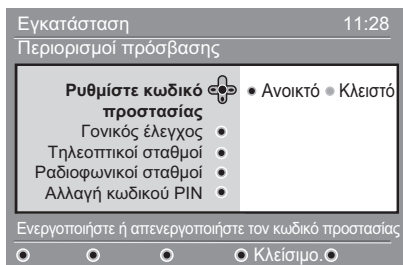
Επιλογή χρήσης κωδικού





1. Αν είστε σε αναλογική κατάσταση λειτουργίας, αλλάξτε σε ψηφιακή κατάσταση πατώντας το πλήκτρο  του τηλεχειριστηρίου.
2. Πατήστε το πλήκτρο  για να εμφανιστεί το μενού Εγκατάσταση.
3. Πατήστε το πλήκτρο  για να επιλέξετε **Περιορισμοί πρόσβασης** και, στη συνέχεια, πατήστε το πλήκτρο .
4. Πατήστε το πλήκτρο  για να μπειτε στο μενού **Ρυθμίστε κωδικό προστασίας**.



5. Πατήστε το πλήκτρο  ή το πλήκτρο  για να επιλέξετε **Ανοικτό** και, στη συνέχεια, πατήστε το πλήκτρο  για να βγείτε.
Προειδοποίηση: Όταν επιλέγετε να χρησιμοποιήσετε κωδικό, πρέπει να χρησιμοποιείτε αυτόν τον κωδικό όταν προγραμματίζετε την εγγραφή ενός προγράμματος.
6. Πατήστε το πλήκτρο  για να επιστρέψετε στο προηγούμενο μενού.
7. Πατήστε το πλήκτρο  για να κλείσει το μενού.

Αλλαγή του κωδικού

1. Αν είστε σε αναλογική κατάσταση λειτουργίας, αλλάξτε σε ψηφιακή κατάσταση πατώντας το πλήκτρο  του τηλεχειριστηρίου.

2. Πατήστε το πλήκτρο  για να εμφανιστεί το μενού Εγκατάσταση.
3. Πατήστε το πλήκτρο  για να επιλέξετε **Περιορισμοί πρόσβασης**, και, στη συνέχεια, πατήστε το πλήκτρο .
4. Πατήστε το πλήκτρο  για να επιλέξετε **Αλλαγή κωδικού PIN**.
5. Πατήστε το πλήκτρο  για να μπειτε στο μενού **Αλλαγή κωδικού PIN**.
6. Ακολουθήστε τις οδηγίες που εμφανίζονται στην οθόνη για να αλλάξετε τον κωδικό.

Ο προεπιλεγμένος κωδικός είναι 1234.

Αν ξεχάσετε τον κωδικό σας, επαναφέρετε τον προεπιλεγμένο εισάγοντας το γενικό κωδικό 0711.

Επιλογές για περιορισμό πρόσβασης στα ψηφιακά κανάλια

Σε αυτόν τον κατάλογο περιγράφονται οι επιλογές του υπομενού για τον περιορισμό πρόσβασης.

- **Γονικός έλεγχος**
Επιλογή κατάταξης όπου δεν θα επιτρέπεται η πρόσβαση σε κάποιο πρόγραμμα. Αυτό το χαρακτηριστικό λειτουργεί μόνο για τα προγράμματα που μεταδίδονται με σχετική κατάταξη.
- **Τηλεοπτικοί σταθμοί**
Επιλογή τηλεοπτικού σταθμού όπου δεν θα επιτρέπεται η πρόσβαση.
- **Ραδιοφωνικοί σταθμοί**
Επιλογή ραδιοφωνικού σταθμού όπου δεν θα επιτρέπεται η πρόσβαση.
- **Αλλαγή κωδικού PIN**
Αλλαγή του κωδικού σας.

Χρήση της υποδοχής CI

Η τηλεόρασή σας διαθέτει υποδοχή CI. Για περισσότερες πληροφορίες σχετικά με τη χρήση της υποδοχής CI, δείτε την ενότητα *Χρήση της πρόσβασης υπό όρους* στη σελίδα 22.





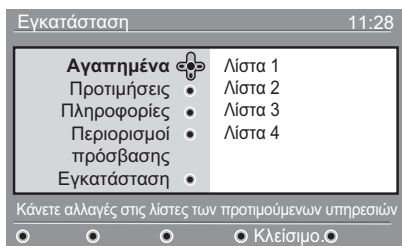

Διαμόρφωση καταλόγων αγαπημένων καναλιών

Μπορείτε να δημιουργήσετε έως και τέσσερις καταλόγους με αγαπημένους τηλεοπτικούς και ραδιοφωνικούς σταθμούς.

1. Αν είστε σε αναλογική κατάσταση λειτουργίας, αλλάξτε σε ψηφιακή κατάσταση πατώντας το πλήκτρο  του τηλεχειριστηρίου.

2. Πατήστε το πλήκτρο  για να εμφανιστεί το μενού Εγκατάσταση.







3. Πατήστε το πλήκτρο  για να μπειτε στο μενού **Αγαπημένα**.
4. Πατήστε το πλήκτρο  ή το πλήκτρο  για να επιλέξετε **Λίστα 1**, **Λίστα 2**, **Λίστα 3** ή **Λίστα 4** και, στη συνέχεια, πατήστε το πλήκτρο .
5. Πατήστε το πλήκτρο  ή το πλήκτρο  για να επιλέξετε μια ρύθμιση.
6. Πατήστε το πλήκτρο  για να μπειτε στο υπομενού.

Σε αυτόν τον κατάλογο περιγράφονται οι επιλογές του μενού **Αγαπημένα**.





• Όνομα:

Ονομασία καταλόγου.





- Πατήστε το πλήκτρο  ή το πλήκτρο  για να μετακινηθείτε στην περιοχή εμφάνισης του ονόματος.
- Πατήστε τα πλήκτρα **P + / -** για να επιλέξετε τους χαρακτήρες. Το όνομα μπορεί να περιλαμβάνει έως και 16 χαρακτήρες.

- Πατήστε το πλήκτρο  για να διορθώσετε κάποιο χαρακτήρα.
- Αφού πληκτρολογήσετε το όνομα, πατήστε το πλήκτρο  για να βγείτε.

• Επιλέξτε τηλεοπτικούς σταθμούς Προσθήκη τηλεοπτικών σταθμών σε κατάλογο.

- Πατήστε το πλήκτρο  ή το πλήκτρο  για να επιλέξετε τηλεοπτικό σταθμό.
- Πατήστε το πλήκτρο  για να επιβεβαιώσετε την επιλογή σας.
- Πατήστε το πλήκτρο  για να βγείτε.

• Επιλογή ραδιοφωνικών σταθμών Προσθήκη ραδιοφωνικών σταθμών σε κατάλογο.

- Πατήστε το πλήκτρο  ή το πλήκτρο  για να επιλέξετε ραδιοφωνικό σταθμό.
- Πατήστε το πλήκτρο  για να επιβεβαιώσετε την επιλογή σας.
- Πατήστε το πλήκτρο  για να βγείτε.

• Προσθέστε όλες τις υπηρεσίες Προσθήκη όλων των διαθέσιμων υπηρεσιών σε κατάλογο.

- Πατήστε το πλήκτρο .

• Αφαιρέστε όλες τις υπηρεσίες



Διαγραφή όλων των υπηρεσιών από κατάλογο.

- Πατήστε το πλήκτρο .



Αυτόματη ενημέρωση λογισμικού

Μπορείτε να εγκαταστήσετε νέο λογισμικό και να πάρετε πληροφορίες για την τρέχουσα έκδοση του λογισμικού.

Εμφάνιση της έκδοσης του λογισμικού

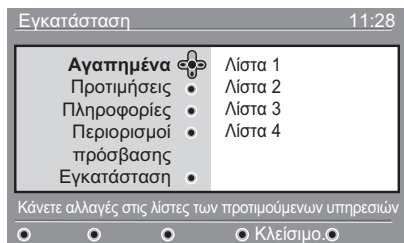
1. Αν είστε σε αναλογική κατάσταση λειτουργίας, αλλάξτε σε ψηφιακή κατάσταση πατώντας το πλήκτρο .
2. Πατήστε το πλήκτρο  για να εμφανιστεί το μενού Εγκατάσταση.



3. Πατήστε το πλήκτρο  και, στη συνέχεια, πατήστε το πλήκτρο  δύο φορές για να επιλέξετε **Πληροφορίες**. Εμφανίζεται η έκδοση του λογισμικού.

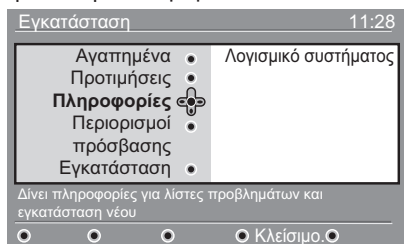

Πληροφορίες για λήψεις λογισμικού

Το μενού λήψης λογισμικού περιγράφει το λογισμικό και δίνει την ημερομηνία και την ώρα της λήψης.

Το νέο λογισμικό μπορεί να ενημερώσει τα μενού ή να προσθέσει νέα χαρακτηριστικά. Ωστόσο, το νέο λογισμικό δεν μπορεί να αλλάξει τον τρόπο με τον οποίο λειτουργεί η τηλεόραση.

Σας προτείνουμε να λαμβάνετε και να αποδέχεστε πάντα το νέο λογισμικό όταν υπάρχει διαθέσιμο.



Αφού δεχθείτε μια λήψη, το λογισμικό λαμβάνεται στην καθορισμένη ώρα και ημερομηνία. Η τηλεόραση πρέπει να είναι σε κατάσταση αναμονής όταν πρόκειται να γίνει η λήψη.

Αν προκύψει πρόβλημα κατά τη λήψη του λογισμικού, ενημερώνεστε για την επόμενη προγραμματισμένη λήψη λογισμικού. Πατήστε το πλήκτρο  για να επανέλθετε στην κανονική χρήση της τηλεόρασής σας.

Αν η λήψη του λογισμικού ολοκληρωθεί με επιτυχία, εμφανίζεται ένα συγχαρητήριο μήνυμα. Πατήστε το πλήκτρο  για να επανέλθετε στην κανονική χρήση της τηλεόρασής σας.

Πληροφορίες για το νέο λογισμικό καθώς και οδηγίες για αναβάθμιση μπορείτε να βρείτε στη διεύθυνση www.philips.com.

Λήψη νέου λογισμικού

1. Από το μενού **Εγκατάσταση**, πατήστε το πλήκτρο  για να μπειτε σε κατάσταση επιλογής.
2. Πατήστε το πλήκτρο  ή το πλήκτρο  για να επιλέξετε **Ναι** ή **Όχι**. Αν επιλέξετε **Ναι**, επιλέγετε να δέχετε τις ενημερωμένες εκδόσεις λογισμικού αυτόματα μέσω λήψης από αέρος.

Στην αυτόματη λειτουργία, η τηλεόραση εντοπίζει πότε υπάρχει διαθέσιμη ενημερωμένη έκδοση ενώ βρίσκεται σε κατάσταση αναμονής.



Την επόμενη φορά που θα τεθεί σε λειτουργία η τηλεόραση, εμφανίζεται ένα μήνυμα στην οθόνη που δείχνει ότι υπάρχει διαθέσιμο νέο λογισμικό.

Σημείωση: Το νέο λογισμικό καθώς και οδηγίες για την αναβάθμιση μπορείτε να βρείτε στην ιστοσελίδα: www.philips.com/support





3. Πατήστε το πλήκτρο  για να ενεργοποιηθεί η λήψη του νέου λογισμικού.

Χρήση του μενού Επιλογές

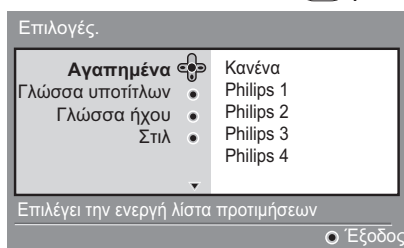
Μπορείτε να έχετε απευθείας πρόσβαση τον κατάλογο των αγαπημένων καναλιών σας και να διαμορφώσετε τις επιλογές γλώσσας και υποτίτλων.

1. Αν είστε σε αναλογική κατάσταση λειτουργίας, αλλάξτε σε ψηφιακή κατάσταση πατώντας το πλήκτρο  του τηλεχειριστηρίου.
2. Ανοίξτε το μενού Επιλογές, πατώντας το λευκό πλήκτρο .





3. Πατήστε το πλήκτρο  ή το πλήκτρο  για να επιλέξετε μια ρύθμιση και, στη συνέχεια, πατήστε το πλήκτρο  για να μπείτε στο αντίστοιχο υπομενού.
4. Αφού τελειώσετε, βγείτε από το μενού πατώντας το λευκό πλήκτρο .

Σε αυτό τον κατάλογο περιγράφεται το υπομενού του μενού **Επιλογές**.

• Αγαπημένα



Επιλογή καταλόγου αγαπημένων καναλιών.

- Πατήστε το πλήκτρο  ή το πλήκτρο  για να επιλέξετε τον κατάλογο με τα αγαπημένα κανάλια σας.
- Πατήστε το πλήκτρο  για να επιβεβαιώσετε την επιλογή σας.
- Για να απενεργοποιήσετε τους καταλόγους με αγαπημένα κανάλια, επιλέξτε **Κανένα**.

Για περισσότερες πληροφορίες σχετικά με τη δημιουργία καταλόγου αγαπημένων καναλιών, δείτε την ενότητα *Διαμόρφωση καταλόγων αγαπημένων καναλιών* στη σελίδα 17.

• Γλώσσα υποτίτλων



Αλλαγή της γλώσσας των υποτίτλων.

- Πατήστε το πλήκτρο  ή το πλήκτρο  για να επιλέξετε τη γλώσσα σας.
- Πατήστε το πλήκτρο  για να επιβεβαιώσετε την επιλογή σας.

Για να αλλάξετε μόνιμα τη γλώσσα των υποτίτλων, δείτε την ενότητα *Επιλογή της γλώσσας και της περιοχής σας* στη σελίδα 14.

• Γλώσσα ήχου

Αλλαγή της γλώσσας του ήχου.

- Πατήστε το πλήκτρο  ή το πλήκτρο  για να επιλέξετε τη γλώσσα σας.
- Πατήστε το πλήκτρο  για να επιβεβαιώσετε την επιλογή σας.

Για να αλλάξετε μόνιμα τη γλώσσα του ήχου, δείτε την ενότητα *Επιλογή της γλώσσας και της περιοχής σας* στη σελίδα 14.

• Στιλ

Λήψη ραδιοφωνικών σταθμών, τηλεοπτικών καναλιών ή υπηρεσιών.

Σημείωση (μόνο στην Αγγλία):

ο κατάλογος της τηλεόρασης περιλαμβάνει και ραδιοφωνικούς και τηλεοπτικούς σταθμούς.

• Διάρκεια τίτλου

Καθορισμός τής χρονικής διάρκειας εμφάνισης του πλαισίου πληροφοριών.

Λήψη καταλόγων προγραμμάτων



Μπορείτε να έχετε πρόσβαση σε έναν Ηλεκτρονικό Οδηγό Προγραμμάτων για γρήγορο και εύκολο τρόπο αναγνώρισης των ψηφιακών προγραμμάτων. Μπορείτε να περιηγηθείτε στον οδηγό και να βρείτε λεπτομερείς πληροφορίες για τα προγράμματα.

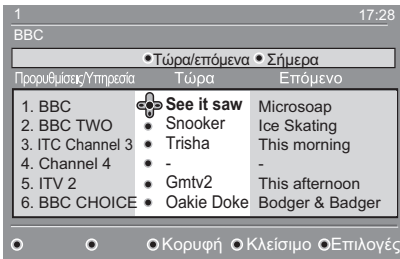

1. Αν είστε σε αναλογική κατάσταση λειτουργίας, αλλάξτε σε ψηφιακή κατάσταση πατώντας το πλήκτρο  του τηλεχειριστηρίου.

2. Πατήστε το πλήκτρο  για να εμφανιστεί ο Ηλεκτρονικός Οδηγός Προγραμμάτων.





Εμφανίζεται μια λίστα ψηφιακών προγραμμάτων στον επιλεγμένο κατάλογο αγαπημένων.

3. Πατήστε το πλήκτρο  για να μπείτε στον κατάλογο **Προρρυθμίσεις/Υπηρεσία**. Εναλλακτικά, πατήστε το πλήκτρο  για πρόσβαση στον κατάλογο **Σήμερα**.

4. Πατήστε το πλήκτρο  ή το πλήκτρο  για να επιλέξετε κάποιο πρόγραμμα.

5. Πατήστε τα έγχρωμα πλήκτρα για να ενεργοποιηθεί ο οδηγός της τηλεόρασης. Τα χαρακτηριστικά του οδηγού της τηλεόρασης εμφανίζονται στο κάτω μέρος της οθόνης.

6. Πατήστε το πλήκτρο  για να εμφανιστούν περισσότερες πληροφορίες για το επιλεγμένο πρόγραμμα. Περισσότερες πληροφορίες εμφανίζονται μόνο αν υπάρχουν.

7. Αφού τελειώσετε, πατήστε το πλήκτρο  για να βγείτε από το μενού.

Σε αυτόν τον κατάλογο περιγράφεται το υπομενού του μενού **Επιλογές**.

- **Κορυφή** (κίτρινο πλήκτρο)
Πρόσβαση στην αρχή του καταλόγου.
- **Κλείσιμο** (μπλε πλήκτρο)
Έξοδος από τον οδηγό τηλεόρασης.

- **Επιλογές** (λευκό πλήκτρο)
Επιλογή καταλόγου αγαπημένων καναλιών, κατάστασης λειτουργίας ή θεμάτων χρήστη.

Τα θέματα είναι περιοχές ενδιαφέροντος. Μπορείτε, για παράδειγμα, να επιλέξετε να εμφανίζονται μόνο τα παρακάτω θέματα: θέατρο, ειδήσεις ή ταινίες.

Χρήση του ψηφιακού teletext



Σημείωση: Το ψηφιακό teletext είναι διαθέσιμο μόνο στην Αγγλία.

Οι υπηρεσίες του ψηφιακού teletext διαφέρουν σημαντικά από το αναλογικό teletext. Η υπηρεσία ψηφιακού teletext περιλαμβάνει γραφικά και κείμενο που διατάσσονται και ελέγχονται από το φορέα εκπομπής. Μερικά ψηφιακά κανάλια, προσφέρουν αποκλειστικές υπηρεσίες teletext. Επίσης, μερικά ψηφιακά κανάλια προσφέρουν πληροφορίες σχετικά με το πρόγραμμα που μεταδίδεται.

Μερικές φορές, το ψηφιακό teletext έχει προτεραιότητα έναντι των υποτίτλων. Σε αυτή την περίπτωση, οι υπότιτλοι δεν εμφανίζονται ξανά αυτόματα όταν βγείτε από το ψηφιακό teletext σε κανάλι που μεταδίδει υπότιτλους. Για να εμφανιστούν ξανά οι υπότιτλοι, πατήστε το πλήκτρο  στο τηλεχειριστήριο ή αλλάξτε το κανάλι.

Για να χρησιμοποιήσετε το ψηφιακό teletext, ακολουθήστε τις οδηγίες που εμφανίζονται στην οθόνη.

Μπορείτε να χρησιμοποιήσετε το teletext πατώντας τα παρακάτω πλήκτρα:

- πλήκτρα δρομέα ◀ ▶ ▲ ▼
-  έγχρωμα πλήκτρα
-  πλήκτρο ενεργοποίησης/ απενεργοποίησης teletext
-  0 έως 9

Αν δεν υπάρχουν σύνδεσμοι έγχρωμων πλήκτρων στο Ψηφιακό Teletext που θα σας επιτρέπουν να βγείτε από τη λειτουργία teletext, χρησιμοποιήστε το πλήκτρο  αντί αυτών.

Όταν αλλάζετε σε ψηφιακό κανάλι με υπηρεσία teletext, το teletext λαμβάνεται στο φόντο. Περιμένετε να ολοκληρωθεί η λήψη πριν πατήσετε το πλήκτρο .

Αν πατήσετε το πλήκτρο  πριν ολοκληρωθεί η λήψη, υπάρχει μια μικρή καθυστέρηση μέχρι να εμφανιστεί το teletext.

Όταν κάνετε πλοήγηση σε ψηφιακό teletext, υπάρχει μια μικρή καθυστέρηση κατά τη λήψη της σελίδας. Συχνά εμφανίζεται στη σελίδα μια υπενθύμιση ή ένα μήνυμα που σας ενημερώνει για την πρόοδο.

Αναλογικό teletext σε ψηφιακή λειτουργία

Σημείωση: Το αναλογικό teletext είναι διαθέσιμο σε όλες τις χώρες.

Αν δείτε το εικονίδιο του teletext  σε ψηφιακό κανάλι χωρίς υπηρεσίες ψηφιακού teletext, το εικονίδιο δείχνει ότι υπάρχει διαθέσιμο αναλογικό teletext σε ψηφιακή κατάσταση λειτουργίας.

Πατήστε το πλήκτρο  για πρόσβαση σε αναλογικό teletext.

Αν έχετε επιλέξει Αγγλία για χώρα, πατήστε και κρατήστε πατημένο το πλήκτρο  για τουλάχιστον 5 δευτερόλεπτα.

Για περισσότερες πληροφορίες σχετικά με τη χρήση των λειτουργιών του αναλογικού teletext, δείτε την ενότητα *Χρήση του teletext* στη σελίδα 37.

Χρήση της πρόσβασης υπό όρους

Η πρόσβαση υπό όρους χρησιμοποιείται όταν είστε συνδρομητές σε μερικούς παρόχους υπηρεσιών, όπως η συνδρομητική τηλεόραση.

Η τηλεόραση διαθέτει υποδοχή CI για να μπορεί να δεχθεί κάρτα CA.

Όταν είστε συνδρομητές σε συγκεκριμένες υπηρεσίες, ο πάροχος της υπηρεσίας σας δίνει μια κάρτα CA, όπως κάρτα καλωδιακής τηλεόρασης ή Smartcard. Μερικοί πάροχοι υπηρεσιών σας δίνουν επίσης μια μονάδα CI για να τοποθετείτε την κάρτα CA. Η μονάδα CI αναφέρεται μερικές φορές ως προσαρμογέας PCMCIA.

Αν η κάρτα CA που έχετε δεν παρέχεται με μονάδα CI, ζητήστε από τον πάροχο της υπηρεσίας πληροφορίες για τον τρόπο απόκτησης μονάδας CI.

Αν η κάρτα CA που έχετε παρέχεται με μονάδα CI, εισάγετε την κάρτα μέσα στη μονάδα CI πρώτα και, στη συνέχεια, εισάγετε τη μονάδα CI μέσα στην υποδοχή CI της τηλεόρασης.

Οι παρακάτω οδηγίες αφορούν τη χρήση της πρόσβασης υπό όρους.

1. Θέστε την τηλεόραση εκτός λειτουργίας.
2. Αν η μονάδα σας συνοδεύεται με κάρτα προβολής, εισάγετε την κάρτα CA μέσα στη μονάδα CI. Βεβαιωθείτε ότι το βέλος που βρίσκεται πάνω στην κάρτα CA «βλέπει» το βέλος που βρίσκεται πάνω στη μονάδα.
3. Εισάγετε τη μονάδα CI μέσα στην υποδοχή CI της τηλεόρασης.

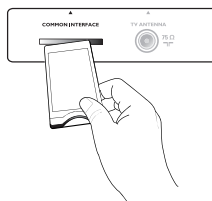
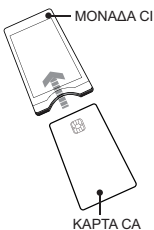

4. Ενεργοποιήστε την τηλεόραση.

5. Πατήστε το πλήκτρο  για να μπειτε στο μενού **Εγκατάσταση**.

6. Πατήστε το πλήκτρο ▼ για να επιλέξετε **Περιορισμοί πρόσβασης** και, στη συνέχεια, πατήστε το πλήκτρο ►.

7. Πατήστε το πλήκτρο ► για να μπειτε στο μενού **Conditional Access Module**.

8. Πατήστε το πλήκτρο  για να δείτε τις λειτουργίες CAM, όπως φαίνεται στην οθόνη.

ΣΗΜΑΝΤΙΚΟ

Αν δεν έχετε εισάγει την κάρτα CA ή τη μονάδα CI, ή αν την έχετε εισάγει λάθος, δεν θα εμφανιστεί το μενού CA.

Οι λειτουργίες που εμφανίζονται στην οθόνη εξαρτώνται από τον πάροχο της υπηρεσίας.

Αυτόματος συντονισμός αναλογικών καναλιών

Μπορείτε να αναζητήσετε και να αποθηκεύσετε αυτόματα αναλογικά κανάλια.

1. Αν είστε σε ψηφιακή κατάσταση λειτουργίας, αλλάξτε σε αναλογική κατάσταση πατώντας το πλήκτρο **A/D** στο τηλεχειριστήριο.

2. Πατήστε το πλήκτρο **MENU** για να εμφανιστεί το **Κυρίως Μενού**.

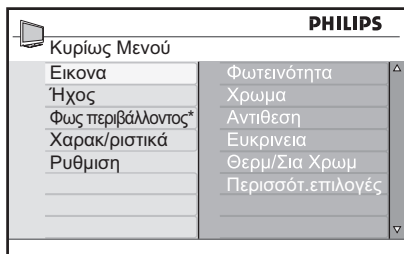

* Διατίθεται στα επιλεγμένα μοντέλα

3. Πατήστε το πλήκτρο **▲** ή το πλήκτρο **▼** για να επιλέξετε **Ρυθμιση** και, στη συνέχεια, πατήστε το πλήκτρο **▶** ή το πλήκτρο **OK** για να μπειτε στο μενού **Ρυθμιση**.

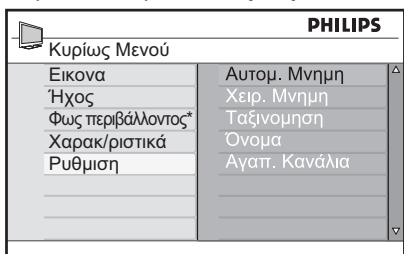

* Διατίθεται στα επιλεγμένα μοντέλα

4. Επιλέξτε **Αυτόμ. Μνήμη** και, στη συνέχεια, πατήστε το πλήκτρο **▶** ή το πλήκτρο **OK** για να γίνει αυτόματη αναζήτηση καναλιών.

Όλα τα διαθέσιμα κανάλια αποθηκεύονται. Η διαδικασία αυτόματης αποθήκευσης διαρκεί μερικά λεπτά. Η παρακάτω ένδειξη δείχνει την πρόοδο της αναζήτησης και τον αριθμό των καναλιών που βρέθηκαν.

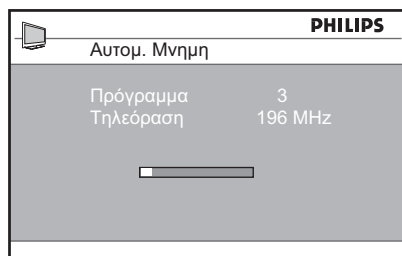

Για να κλείσετε ή να διακόψετε την αναζήτηση πριν ολοκληρωθεί, πατήστε το πλήκτρο **MENU**.

Αν διακόψετε τη λειτουργία αυτόματης αποθήκευσης, δεν θα αποθηκευθούν όλα τα κανάλια. Για να αποθηκεύσετε όλα τα κανάλια, επανεκκινήστε τη διαδικασία αυτόματης αποθήκευσης.

Σύστημα Αυτόματου Συντονισμού (ATS)

Αν ο πομπός ή το δίκτυο της καλωδιακής στείλουν σήμα αυτόματης ταξινόμησης, τα προγράμματα αριθμούνται σωστά. Σε αυτήν την περίπτωση, η εγκατάσταση ολοκληρώνεται. Αν δεν υπάρχει σήμα αυτόματης ταξινόμησης, μπορείτε να χρησιμοποιήσετε το μενού **Ταξινόμηση** για να αριθμήσετε τα προγράμματα.



Αυτόματη Εγκατάσταση Καναλιών (ACI)

Αν εντοπιστεί σύστημα καλωδιακής ή τηλεοπτικής σταθμός που εκπέμπει ACI, εμφανίζεται ένας κατάλογος προγραμμάτων. Αν δεν υπάρχει ACI, τα κανάλια αριθμούνται σύμφωνα με τη γλώσσα και τη χώρα που έχετε επιλέξει. Αν δεν υπάρχει ACI, μπορείτε να χρησιμοποιήσετε το μενού **Ταξινόμηση** για να αριθμήσετε ξανά τα κανάλια.

Σημείωση: Δεν μπορείτε να αλλάξετε τη γλώσσα ή τη χώρα στην αναλογική κατάσταση λειτουργίας. Για να αλλάξετε τη γλώσσα ή τη χώρα, βγείτε από την αναλογική λειτουργία και μπειτε σε ψηφιακή κατάσταση λειτουργίας. Για περισσότερες πληροφορίες, δείτε την ενότητα *Επιλογή της γλώσσας και της περιοχής σας* στη σελίδα 14.





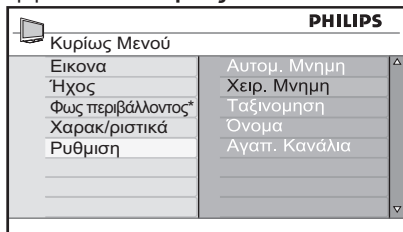

Μη αυτόματος συντονισμός αναλογικών καναλιών

Μπορείτε να συντονίσετε τα αναλογικά κανάλια με μη αυτόματο τρόπο, ένα-ένα.



1. Αν είστε σε ψηφιακή κατάσταση λειτουργίας, αλλάξτε σε αναλογική κατάσταση πατώντας το πλήκτρο  στο τηλεχειριστήριο.
2. Πατήστε το πλήκτρο  για να εμφανιστεί το **Κυρίως Μενού**.





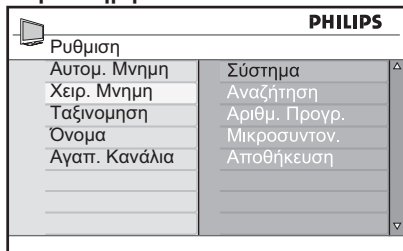





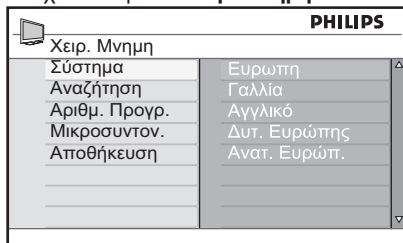







* Διατίθεται στα επιλεγμένα μοντέλα

3. Πατήστε το πλήκτρο  ή το πλήκτρο  για να επιλέξετε **Ρυθμιση** και, στη συνέχεια, πατήστε το πλήκτρο  ή το πλήκτρο  για να μπειτε στο μενού **Ρυθμιση**.
4. Επιλέξτε **Χειρ. Μνήμη** και, στη συνέχεια, πατήστε το πλήκτρο  ή το πλήκτρο  για να μπειτε στο μενού **Χειρ. Μνήμη**.







5. Πατήστε το πλήκτρο  ή το πλήκτρο  για να επιλέξετε στοιχεία στο μενού **Χειρ. Μνήμη**.



6. Μπειτε στο μενού **Σύστημα** και επιλέξτε μια από τις παρακάτω ρυθμίσεις:
 - **Ευρώπη** (αυτόματη ανίχνευση)
 - **Γαλλία** (πρότυπο LL')
 - **Αγγλικό** (πρότυπο I)
 - **Δυτ. Ευρώπης** (πρότυπο BG)
 - **Ανατ. Ευρώπ.** (πρότυπο DK)
7. Πατήστε το πλήκτρο  ή το πλήκτρο  για να επιβεβαιώσετε την επιλογή σας.
8. Μπειτε στο μενού **Αναζήτηση** και πατήστε το πλήκτρο  για να αρχίσει η αναζήτηση. Όταν βρεθεί κάποιο κανάλι, η αναζήτηση σταματά και, αν υπάρχει διαθέσιμο όνομα καναλιού, εμφανίζεται το όνομα. Εναλλακτικά, εισάγετε τη συχνότητα του προγράμματος που θέλετε πατώντας τα πλήκτρα  έως .
9. Μπειτε στο μενού **Αριθμ. Προγρ.**.
10. Πατήστε τα πλήκτρα  έως  ή τα πλήκτρα  και  για να εισάγετε τον αριθμό που θέλετε να αντιστοιχήσετε στο κανάλι.
11. Αν η λήψη δεν είναι ικανοποιητική, μπειτε στο μενού **Μικροσυντον.** και πατήστε το πλήκτρο  ή το πλήκτρο  για να ρυθμίσετε το συντονισμό.
12. Μπειτε στο μενού **Αποθήκευση** και πατήστε το πλήκτρο  ή το πλήκτρο  για να αποθηκεύσετε τις αλλαγές σας. Το πρόγραμμα έχει πλέον αποθηκευθεί.
13. Επαναλάβετε τα παραπάνω βήματα για κάθε κανάλι που θέλετε να αποθηκεύσετε.
14. Πατήστε το πλήκτρο  για να επιστρέψετε στο προηγούμενο μενού.
15. Πατήστε το πλήκτρο  για να κλείσει το μενού.



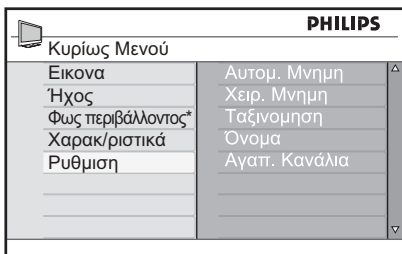

Αλλαγή αρίθμησης καναλιών

Μπορείτε να αλλάξετε τον αριθμό που έχει αντιστοιχηθεί σε κάποιο κανάλι.



1. Πατήστε το πλήκτρο  για να εμφανιστεί το **Κυρίως Μενού**.
2. Πατήστε το πλήκτρο  ή το πλήκτρο  για να επιλέξετε **Ρυθμιση** και, στη συνέχεια, πατήστε το πλήκτρο  ή το πλήκτρο  για να μπειτε στο μενού.







* Διατίθεται στα επιλεγμένα μοντέλα

3. Πατήστε το πλήκτρο  ή το πλήκτρο  για να επιλέξετε **Ταξινόμηση** και, στη συνέχεια, πατήστε το πλήκτρο  ή το πλήκτρο  για να μπειτε στο μενού.

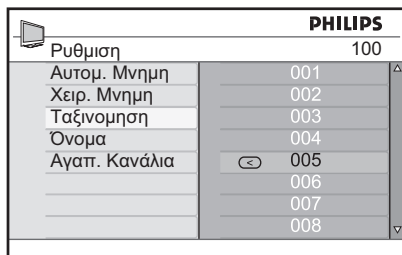



4. Πατήστε το πλήκτρο  ή το πλήκτρο  για να επιλέξετε τον αριθμό του καναλιού που θέλετε να αλλάξετε.
5. Πατήστε το πλήκτρο  για να μπειτε στην κατάσταση ταξινόμησης. Παρατηρήστε ότι ο δρομέας με το βέλος δείχνει τώρα προς τα αριστερά.



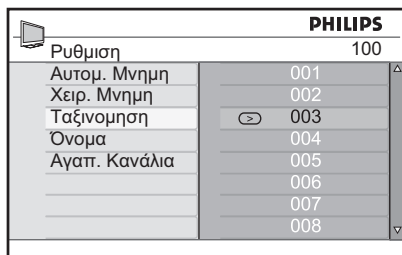

6. Πατήστε το πλήκτρο  ή το πλήκτρο  για να επιλέξετε το νέο αριθμό καναλιού και, στη συνέχεια, πατήστε το πλήκτρο  για να επιβεβαιώσετε την επιλογή σας. Παρατηρήστε ότι ο δρομέας με το βέλος δείχνει τώρα προς τα δεξιά.



7. Επαναλάβετε τα παραπάνω βήματα για κάθε αριθμό καναλιού που θέλετε να αλλάξετε.
8. Πατήστε το πλήκτρο  για να επιστρέψετε στο προηγούμενο μενού.
9. Πατήστε το πλήκτρο  για να κλείσει το μενού.

Ονομασία καναλιών

Μπορείτε να αντιστοιχήσετε ένα όνομα σε κάθε αριθμό καναλιού.

1. Πατήστε το πλήκτρο  για να εμφανιστεί το **Κυρίως** Μενού.
2. Πατήστε το πλήκτρο **▲** ή το πλήκτρο **▼** για να επιλέξετε **Ρυθμιση** και, στη συνέχεια, πατήστε το πλήκτρο **▶** ή το πλήκτρο  για να μπειτε στο μενού.

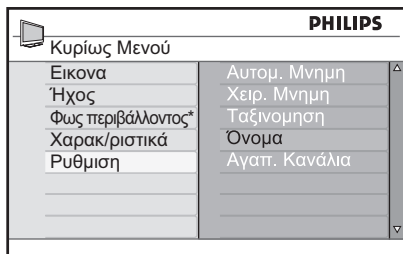

* Διατίθεται στα επιλεγμένα μοντέλα



3. Πατήστε το πλήκτρο **▲** ή το πλήκτρο **▼** για να επιλέξετε **Όνομα**, και, στη συνέχεια, πατήστε το πλήκτρο **▶** ή το πλήκτρο  για να μπειτε στο μενού.

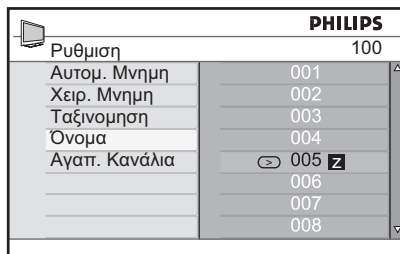

4. Πατήστε το πλήκτρο **▲** ή το πλήκτρο **▼** για να επιλέξετε τον αριθμό του καναλιού που θέλετε να ονομάσετε.
5. Πατήστε το πλήκτρο **▶** για να μπειτε στην περιοχή ονόματος για το συγκεκριμένο κανάλι.

6. Πατήστε το πλήκτρο **▲** ή το πλήκτρο **▼** για να επιλέξετε τους χαρακτήρες του ονόματος.
 - Μπορείτε να χρησιμοποιήσετε έως και 5 χαρακτήρες στο όνομα.
 - Μπορείτε να μετακινηθείτε στην περιοχή του ονόματος πατώντας τα πλήκτρα **◀** και **▶**.



7. Πατήστε το πλήκτρο **▶** ή το πλήκτρο  για να αποθηκεύσετε το όνομα. Το όνομα εμφανίζεται στην πάνω αριστερή γωνία της οθόνης της τηλεόρασης αφού αποθηκευθεί.
8. Πατήστε το πλήκτρο **◀** για να επιστρέψετε στο προηγούμενο μενού.
9. Πατήστε το πλήκτρο  για να κλείσει το μενού.

Επιλογή αγαπημένων καναλιών

Μπορείτε να ορίσετε κατάλογο αγαπημένων καναλιών.

Όταν χρησιμοποιείτε τα πλήκτρα **P - / +** του τηλεχειριστηρίου για πρόσβαση σε κανάλια, έχετε πρόσβαση μόνο στα αγαπημένα κανάλια.

Για πρόσβαση σε κανάλια που δεν περιλαμβάνονται στον κατάλογο των αγαπημένων σας, χρησιμοποιήστε τα αριθμητικά πλήκτρα **0** έως **9**.

Προσθήκη ή αφαίρεση καναλιών από τον κατάλογο των αγαπημένων σας

1. Πατήστε το πλήκτρο **MENU** για να εμφανιστεί το **Κυρίως Μενού**.
2. Πατήστε το πλήκτρο **▲** ή το πλήκτρο **▼** για να επιλέξετε **Ρυθμιση** και, στη συνέχεια, πατήστε το πλήκτρο **▶** ή το πλήκτρο **OK** για να μπείτε στο μενού.

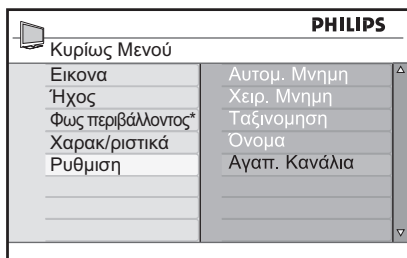

* Διατίθεται στα επιλεγμένα μοντέλα

3. Πατήστε το πλήκτρο **▲** ή το πλήκτρο **▼** για να επιλέξετε **Αγαπ. Κανάλια** και, στη συνέχεια, πατήστε το πλήκτρο **▶** ή το πλήκτρο **OK** για να μπείτε στο μενού.

4. Πατήστε το πλήκτρο **▲** ή το πλήκτρο **▼** για να επιλέξετε τον αριθμό του καναλιού που θέλετε να προσθέσετε ή να αφαιρέσετε από τον κατάλογο.



5. Πατήστε το πλήκτρο **▶** ή το πλήκτρο **OK** για να προσθέσετε ή να αφαιρέσετε το κανάλι από τον κατάλογό σας.
 - Όταν εμφανίζεται το σύμβολο **✓** στα δεξιά του μενού, το κανάλι περιλαμβάνεται στον κατάλογο των αγαπημένων.
 - Όταν δεν εμφανίζεται το σύμβολο **✓** στα δεξιά του μενού, το κανάλι δεν περιλαμβάνεται στον κατάλογο των αγαπημένων.







6. Πατήστε το πλήκτρο **◀** για να επιστρέψετε στο προηγούμενο μενού.

7. Πατήστε το πλήκτρο **MENU** για να κλείσει το μενού.

Ρύθμιση του χρονοδιακόπτη



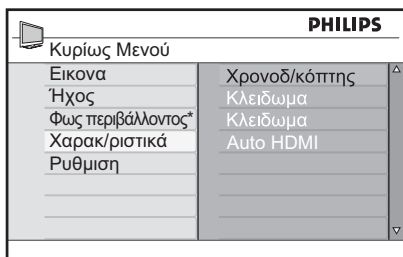

Μπορείτε να προγραμματίσετε την τηλεόραση να αλλάξει σε άλλο κανάλι σε καθορισμένη χρονική στιγμή ή να ανάψει σε καθορισμένη χρονική στιγμή από την κατάσταση αναμονής.

Για να λειτουργήσετε το χρονοδιακόπτη, πρέπει να αφήσετε την τηλεόραση σε κατάσταση αναμονής.







1. Πατήστε το πλήκτρο  για να εμφανιστεί το **Κυρίως Μενού**.
2. Πατήστε το πλήκτρο  ή το πλήκτρο  για να επιλέξετε **Χαρακτηριστικά** και, στη συνέχεια, πατήστε το πλήκτρο  ή το πλήκτρο  για να μπειτε στο μενού.

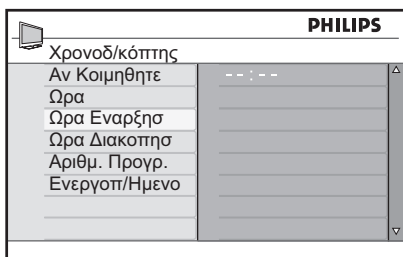

* Διατίθεται στα επιλεγμένα μοντέλα

3. Πατήστε το πλήκτρο  ή το πλήκτρο  για να μπειτε στο μενού **Χρονοδ/κόπτης**.
4. Πατήστε το πλήκτρο  ή το πλήκτρο  για να επιλέξετε μια ρύθμιση στο μενού **Χρονοδ/κόπτης**.



5. Πατήστε τα πλήκτρα , , ,  ή τα αριθμητικά πλήκτρα  έως  για να ρυθμίσετε το χρονοδιακόπτη.

- Αν αφήσετε την τηλεόραση σε κατάσταση αναμονής πατώντας το πλήκτρο , η τηλεόραση θα ανάψει αυτόματα την προγραμματισμένη χρονική στιγμή.
- Αν αφήσετε την τηλεόραση αναμμένη, θα αλλάξει κανάλι τη χρονική στιγμή **Ωρα Εναρξης** και θα αλλάξει σε κατάσταση αναμονής τη χρονική στιγμή **Ωρα Διακοπης**.

Σε αυτόν τον κατάλογο περιγράφονται οι επιλογές για το Χρονοδ/κόπτης:

- Αν Κοιμηθτε
Επιλογή χρονικής περιόδου μετά την οποία η τηλεόραση αλλάζει σε κατάσταση αναμονής. Επιλέξτε την επιλογή **Όχι** για να απενεργοποιήσετε αυτό το χαρακτηριστικό





Σημείωση: Στο τελευταίο λεπτό της ρύθμισης Αν κοιμηθείτε, εμφανίζεται μια αντίστροφη μέτρηση πάνω στην οθόνη. Πατήστε οποιοδήποτε πλήκτρο του τηλεχειριστηρίου για να ακυρώσετε τη διακοπή της λειτουργίας.

- Ωρα
Εισαγωγή της τρέχουσας ώρας.
- Ωρα Εναρξης
Εισαγωγή της ώρας έναρξης του χρονοδιακόπτη. Αυτή τη χρονική στιγμή, η τηλεόραση θα ανάψει από την κατάσταση αναμονής ή θα αλλάξει σε άλλο κανάλι.
- Ωρα Διακοπης
Εισαγωγή της ώρας λήξης του χρονοδιακόπτη. Αυτή τη χρονική στιγμή θα σβήσει η τηλεόραση.
- Program No. [Αρ. προγράμματος]
Εισαγωγή του αριθμού καναλιού.
- Ενεργοπ/Ημενο
Οι δυνατές ρυθμίσεις περιλαμβάνουν:
 - **Όχι** για ακύρωση
 - **Μια φορά** για μια μόνο ειδοποίηση
 - **Καθημερινά** για κάθε ημέρα

Απαγόρευση πρόσβασης σε κανάλια (γονικός έλεγχος)



Μπορείτε να μην επιτρέψετε την πρόσβαση σε τηλεοπτικούς σταθμούς ώστε να μην τους παρακολουθούν τα παιδιά σας.

Πρόσβαση στο μενού Κλειδωμα

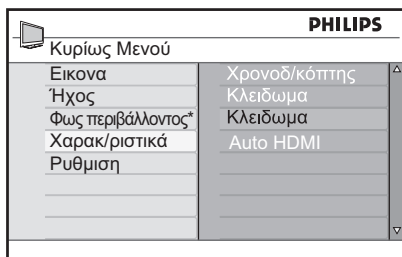
1. Πατήστε το πλήκτρο  για να εμφανιστεί το **Κυρίως Μενού**.
2. Πατήστε το πλήκτρο  ή το πλήκτρο  για να επιλέξετε **Χαρακ/ριστικά** και, στη συνέχεια, πατήστε το πλήκτρο  ή το πλήκτρο  για να μπείτε στο μενού.







* Διατίθεται στα επιλεγμένα μοντέλα

3. Πατήστε το πλήκτρο  για να επιλέξετε το **Κλειδωμα** και, στη συνέχεια, πατήστε το πλήκτρο  ή το πλήκτρο  για να μπείτε στο μενού.

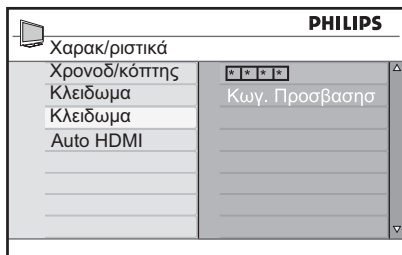
Δημιουργία κωδικού για γονικό έλεγχο

1. Μπείτε στο μενού Κλειδωμα όπως περιγράφεται στην ενότητα *Πρόσβαση στο μενού Κλειδωμα παραπάνω*.



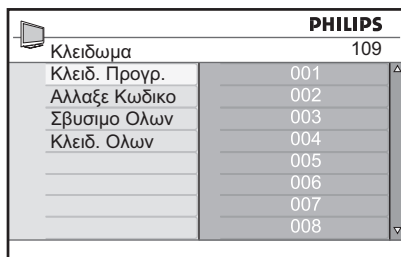

2. Πληκτρολογήστε τον κωδικό πρόσβασης **0711** χρησιμοποιώντας τα αριθμητικά πλήκτρα  έως . Στην οθόνη εμφανίζεται η λέξη **Λάθος**.
3. Πληκτρολογήστε τον κωδικό πρόσβασης **0711** ξανά. Η τηλεόραση σας ζητά να αλλάξετε τον κωδικό.
4. Πληκτρολογήστε το δικό σας 4ψήφιο κωδικό χρησιμοποιώντας τα αριθμητικά πλήκτρα  έως  και επιβεβαιώστε το νέο κωδικό.



5. Πατήστε το πλήκτρο  για να επιστρέψετε στο προηγούμενο μενού.

6. Πατήστε το πλήκτρο  για να κλείσει το μενού.

Απαγόρευση πρόσβασης και αναίρεση απαγόρευσης σε επιλεγμένα κανάλια

1. Μπείτε στο μενού Κλειδωμα όπως περιγράφεται στην ενότητα *Πρόσβαση στο μενού Κλειδωμα παραπάνω*.
2. Πληκτρολογήστε τον κωδικό πρόσβασης σας χρησιμοποιώντας τα αριθμητικά πλήκτρα  έως . Εμφανίζεται το μενού **Κλειδωμα**.

Απαγόρευση πρόσβασης σε κανάλια (γονικός έλεγχος) (συνέχεια)

3. Πατήστε το πλήκτρο ► για να μπείτε στο **Κλειδ. Προγρ.**

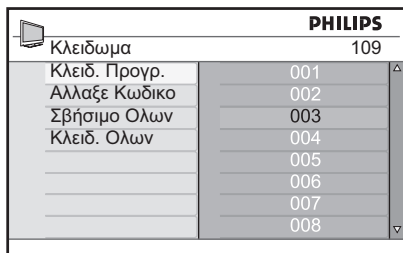

4. Πατήστε το πλήκτρο ▲ ή το πλήκτρο ▼ για να επιλέξετε το κανάλι για το οποίο θέλετε να απαγορεύσετε την πρόσβαση ή να άρετε την απαγόρευση.
5. Πατήστε το πλήκτρο ◀ ή το πλήκτρο ▶ για να απαγορεύσετε την πρόσβαση ή να άρετε την απαγόρευση για το επιλεγμένο κανάλι.

Όταν έχει απαγορευθεί η πρόσβαση σε ένα συγκεκριμένο κανάλι, εμφανίζεται το σύμβολο του λουκέτου  δίπλα στον αντίστοιχο αριθμό του καναλιού.

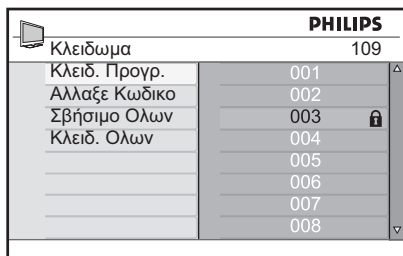

6. Πατήστε το πλήκτρο ◀ για να επιστρέψετε στο προηγούμενο μενού.
7. Πατήστε το πλήκτρο  για να κλείσει το μενού.

Αλλαγή του κωδικού σας για γονικό έλεγχο



- Μπείτε στο μενού Κλειδωμα όπως περιγράφεται στην ενότητα *Πρόσβαση στο μενού Κλειδωμα* στη σελίδα 29.
- Πληκτρολογήστε το δικό σας 4ψήφιο κωδικό χρησιμοποιώντας τα αριθμητικά πλήκτρα **0** έως **9**.
- Πατήστε το πλήκτρο ▼ για να επιλέξετε **Αλλαξε κωδικό**.
- Πατήστε το πλήκτρο ► για να μπείτε σε κατάσταση **Αλλαξε κωδικό**.
- Πληκτρολογήστε τον κωδικό χρησιμοποιώντας τα πλήκτρα **0** έως **9**.
- Επιβεβαιώστε τον κωδικό πληκτρολογώντας τον ξανά.

Απαγόρευση της πρόσβασης ή αφαίρεση απαγόρευσης για όλα τα κανάλια



- Μπείτε στο μενού Κλειδωμα όπως περιγράφεται στην ενότητα *Πρόσβαση στο μενού Κλειδωμα* στη σελίδα 29.
- Πατήστε το πλήκτρο ▼ για να επιλέξετε **Σβήσιμο όλων** ή **Κλειδ. όλων**.
- Πατήστε το πλήκτρο ► για να μπείτε στο μενού **Σβήσιμο όλων** ή **Κλειδ. όλων**.
- Πατήστε το πλήκτρο ► για να καθαρίσετε όλα τα κανάλια ή για να κλειδώσετε όλα τα κανάλια.

Κλείδωμα των πλαιΐνων χειριστηρίων (κλείδωμα για παιδιά)

Μπορείτε να κλειδώσετε τα πλαιΐνα χειριστήρια της τηλεόρασης για να μη μπορούν τα παιδιά να αλλάζουν κανάλια. Ωστόσο, έτσι δεν αποκλείετε την αλλαγή καναλιών, από τα εσάς ή τα παιδιά σας, με χρήση του τηλεχειριστηρίου.

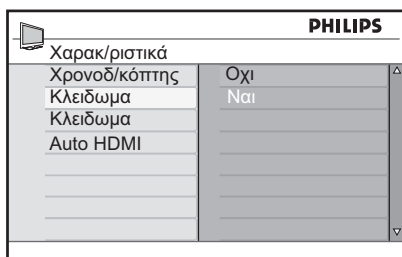
1. Πατήστε το πλήκτρο ^{ANALOG}  για να εμφανιστεί το **Κυρίως Μενού**.
2. Πατήστε το πλήκτρο ▲ ή το πλήκτρο ▼ για να επιλέξετε **Χαρακ/ριστικά** και, στη συνέχεια, πατήστε το πλήκτρο ► ή το πλήκτρο  για να μπειτε στο μενού.
3. Πατήστε το πλήκτρο ▼ για να επιλέξετε **Κλείδωμα** και, στη συνέχεια, πατήστε το πλήκτρο ► ή το πλήκτρο  για να μπειτε στο μενού.





4. Πατήστε το πλήκτρο ▲ ή το πλήκτρο ▼ για να επιλέξετε **Ναι** ή **Οχι**.
5. Πατήστε το πλήκτρο ► ή το πλήκτρο  για να επιβεβαιώσετε την επιλογή σας.
6. Πατήστε το πλήκτρο ◀ για να επιστρέψετε στο προηγούμενο μενού.
7. Πατήστε το πλήκτρο ^{ANALOG}  για να κλείσει το μενού.

Απόλαυση του Φως περιβάλλοντος

Αυτή η ενότητα ισχύει μόνο για τις τηλεοράσεις που διαθέτουν το χαρακτηριστικό Φως περιβάλλοντος.

Ενεργοποίηση και απενεργοποίηση του φωτός περιβάλλοντος

1. Πατήστε το πλήκτρο  για να εμφανιστεί το **Κυρίως Μενού**.
2. Πατήστε το πλήκτρο **▲** ή το πλήκτρο **▼** για να επιλέξετε **Φως περιβάλλοντος** και, στη συνέχεια, πατήστε το πλήκτρο **▶** ή το πλήκτρο  για να μπειτε στο μενού.

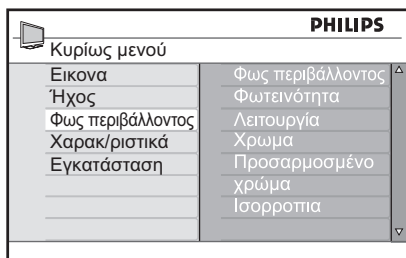

3. Πατήστε τα πλήκτρα **▲** και **▼** για να επιλέξετε **Ναι** ή **Όχι**.

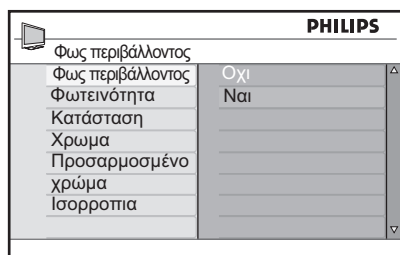



4. Πατήστε το πλήκτρο **◀** για να επιστρέψετε στο προηγούμενο μενού.
5. Πατήστε το πλήκτρο  για να κλείσει το μενού.

Διαμόρφωση ρυθμίσεων Φως περιβάλλοντος

1. Εκτελέστε τα βήματα 1 έως 3 της

προηγούμενης διαδικασίας για να μπειτε στο μενού **Φως περιβάλλοντος**.





2. Πατήστε τα πλήκτρα **▲** και **▼** για να επιλέξετε μια από τις παρακάτω επιλογές: **Φωτεινότητα**, **Κατάσταση**, **Χρώμα**, **Προσαρμοσμένο χρώμα** ή **Ισορροπία**.
3. Πατήστε το πλήκτρο **▶** ή το πλήκτρο  για να επιβεβαιώσετε την επιλογή σας.
4. Πατήστε τα πλήκτρα **▲** και **▼** για να επιλέξετε τις επιλογές για το χαρακτηριστικό.
5. Διαμορφώστε την επιλογή και πατήστε το πλήκτρο **▶** ή το πλήκτρο  για να επιβεβαιώσετε τη διαμόρφωση.

Στον παρακάτω κατάλογο περιγράφονται οι επιλογές Φως περιβάλλοντος:







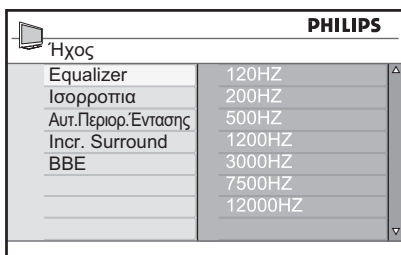
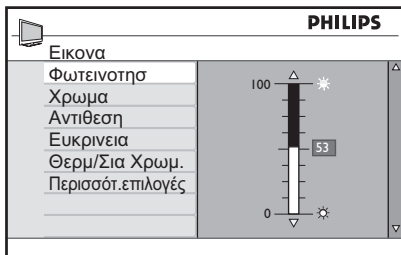

- **Φωτεινότητα**
Ρύθμιση της φωτεινότητας της λυχνίας Ambientlight.
- **Λειτουργία**
Επιλογή μιας από τις παρακάτω προεπιλεγμένες καταστάσεις λειτουργίας: **Χρώμα**, **Ξεκούραστο**, **Μέτριο** και **Δυναμικό**.
- **Χρώμα**
Επιλογή ενός από τα παρακάτω χρωματικά θέματα: **Ζεστό λευκό**, **Ψυχρό λευκό**, **Μπλε**, **Κόκκινο**, **Πράσινο**, **Κίτρινο**, **Μοβ**, **Προσαρμοσμένο**.
Σημείωση: Αυτή η επιλογή εμφανίζεται μόνο αφού επιλέξετε **Χρώμα** από την επιλογή **Κατάσταση** που περιγράφεται παραπάνω.
- **Προσαρμοσμένο χρώμα**
Ορισμός κορεσμού ή παλέτας χρωμάτων.
Σημείωση: Αυτή η επιλογή εμφανίζεται μόνο αφού επιλέξετε **Προσαρμοσμένο** από την επιλογή **Χρώμα** που περιγράφεται παραπάνω.
- **Ισορροπία**
Ρύθμιση της έντασης των χρωμάτων στα πλάγια της εικόνας.

Προσαρμογή ρυθμίσεων εικόνας και ήχου

Μπορείτε να προσαρμόσετε τις ρυθμίσεις της εικόνας και του ήχου.

1. Πατήστε το πλήκτρο  για να εμφανιστεί το **Κυρίως Μενού**.
2. Πατήστε το πλήκτρο  ή το πλήκτρο  για να επιλέξετε **Εικόνα** ή **Χος**, και, στη συνέχεια, πατήστε το πλήκτρο  ή το πλήκτρο  για να μπειτε στο μενού.



3. Πατήστε το πλήκτρο  ή το πλήκτρο  για να επιλέξετε μια ρύθμιση **Εικόνα** ή **Ήχος** και, στη συνέχεια, πατήστε το πλήκτρο  ή το πλήκτρο  για να μπειτε στο μενού.
4. Πατήστε το πλήκτρο  ή το πλήκτρο  για να προσαρμόσετε τη ρύθμιση **Εικόνα** ή **Ήχος**.
5. Πατήστε το πλήκτρο  για να επιστρέψετε στο προηγούμενο μενού.
6. Πατήστε το πλήκτρο  για να κλείσει το μενού.

Ρυθμίσεις εικόνας

Σε αυτόν τον κατάλογο περιγράφονται οι ρυθμίσεις εικόνας:

- Φωτεινότητα
Αλλαγή της φωτεινότητας της εικόνας.
- Χρώμα
Αλλαγή της έντασης του χρώματος.
- Αντίθεση
Αλλαγή της διαφοράς μεταξύ ανοιχτών και σκούρων αποχρώσεων στην περιοχή αντίθεσης της τηλεόρασης.
- Ευκρίνεια
Αύξηση ή ελάττωση της ευκρίνειας.
- Θερμ/Σια Χρωμ.
Κυκλική εναλλαγή μεταξύ των παρακάτω ρυθμίσεων χρώματος: Ψυχρή (περισσότερο μπλε), Κανονική (ισορροπημένη) και Θερμή (περισσότερο κόκκινο).
- Περισσότ.επιλογές
 - Αντίθεση+
Αύξηση της περιοχής αντίθεσης της τηλεόρασης. Επιλέξτε **Ναι** για να ενεργοποιήσετε το χαρακτηριστικό Αντίθεση+.
 - Active Control
Αυτόματη προσαρμογή ρύθμισης εικόνας για βέλτιστη ποιότητα εικόνας σε οποιοδήποτε συνθήκες σήματος.
 - μείωση θορύβου
Ελάττωση θορύβου εικόνας (λευκές κουκίδες) που οφείλεται σε μετάδοση ασθενούς σήματος. Επιλέξτε **Ναι** για να ενεργοποιήσετε το χαρακτηριστικό ελάττωσης θορύβου.
 - Ελάπτ.τεχνουργ.
Εξομάλυνση των μεταβάσεων σε ψηφιακό περιεχόμενο.
 - Dig. Natural Motion
Εξάλειψη τρανταγμάτων στις κινούμενες εικόνες.

Προσαρμογή ρυθμίσεων εικόνας και ήχου (συνέχεια)

Ρυθμίσεις ήχου

Σε αυτόν τον κατάλογο περιγράφονται οι ρυθμίσεις ήχου:

- Equalizer
Προσαρμογή του τόνου του ήχου.
- Ισορροπία
Εξισορρόπηση του ήχου μεταξύ του αριστερού και του δεξιού ηχείου.
- Αυτ.Περιορ.Έντασης
Περιορισμός απότομης αύξησης στην ένταση του ήχου, ιδιαίτερα κατά την αλλαγή προγράμματος ή διαφημιστικών διαλειμμάτων.
- Incr. Surround
 - Επιλέξτε μεταξύ **Incr. Surround** και **Στέρεο** όταν πρόκειται για στερεοφωνική μετάδοση.
 - Επιλέξτε μεταξύ **Μονοφ** και **Διευρυμένος** όταν πρόκειται για μονοφωνική μετάδοση.
- BBE (ήχος υψηλής ευκρίνειας)
Επαναφορά καθαρότητας και παρουσίας για καλύτερη κατανόηση της ομιλίας και μουσικό ρεαλισμό.

Χρήση της έξυπνης εικόνας και του έξυπνου ήχου

Χρήση της έξυπνης εικόνας

Μπορείτε να αλλάξετε μεταξύ μιας συλλογής προκαθορισμένων ρυθμίσεων εικόνας. Πατήστε το πλήκτρο  για να μετακινηθείτε κυκλικά μεταξύ των ρυθμίσεων.

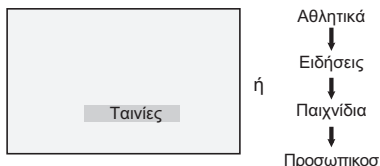

Η ρύθμιση **Προσωπική** είναι η ρύθμιση που δημιουργείτε χρησιμοποιώντας το μενού **Εικόνα** στο **Κυρίως Μενού**. Αυτή είναι η μόνη ρύθμιση **Έξυπνη εικόνα** που μπορεί να τροποποιηθεί. Όλες οι υπόλοιπες ρυθμίσεις είναι προεπιλεγμένες.

Στον παρακάτω κατάλογο συνοψίζονται οι επιλογές έξυπνης εικόνας.

- **Ταινίες**
Ρυθμίσεις φωτεινής και πολύ καθαρής εικόνας, κατάλληλες για κινηματογραφική εμπειρία.
- **Αθλητικά**
Ιδανικές για τα αγαπημένα σας αθλητικά προγράμματα και φυσικές ρυθμίσεις.
- **Ειδήσεις**
Κατάλληλες για παρακολούθηση σε ημίφως και σκοτεινό περιβάλλον με χαλαρή ατμόσφαιρα.
- **Παιχνίδια**
Για Η/Υ, κονσόλες παιχνιδιών, κλπ.
- **Προσωπική**
Οι προσαρμοσμένες ρυθμίσεις που ορίσατε με το μενού **Εικόνα** στο **Κυρίως Μενού**.

Χρήση του έξυπνου ήχου

Μπορείτε να αλλάξετε μεταξύ μιας συλλογής προκαθορισμένων ρυθμίσεων ήχου. Πατήστε το πλήκτρο  για να μετακινηθείτε κυκλικά μεταξύ των ρυθμίσεων.

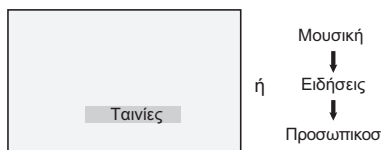

Η ρύθμιση **Προσωπική** είναι η ρύθμιση που δημιουργείτε εσείς χρησιμοποιώντας το μενού **Ήχος** στο **Κυρίως Μενού**. Αυτή είναι η μόνη ρύθμιση **Έξυπνος ήχος** που μπορεί να τροποποιηθεί. Όλες οι υπόλοιπες ρυθμίσεις είναι προεπιλεγμένες.

Στον παρακάτω κατάλογο συνοψίζονται οι επιλογές έξυπνου ήχου.

- **Ταινίες**
Κινηματογραφική αίσθηση ήχου με χρήση καταπληκτικού ήχου με subwoofer.
- **Μουσική**
Καθαρή μουσική που εμπλουτίζει την αίσθηση της ακοής σας.
- **Ειδήσεις**
Ήχος υψηλής ποιότητας που δίνει έμφαση στο βάθος του ήχου.
- **Προσωπική**
Οι προσαρμοσμένες ρυθμίσεις που ορίσατε με χρήση του μενού **Ήχος** στο **Κυρίως Μενού**.

Μορφές εικόνας

Η μετάδοση των εικόνων μπορεί να γίνει με διάφορες μορφές. Πατήστε το πλήκτρο  για να μετακινηθείτε κυκλικά μεταξύ των μορφών εικόνας και να επιλέξετε τη μορφή προβολής που προτιμάτε.

Ευρεία Οθόνη

Η εικόνα εμφανίζεται στις αυθεντικές αναλογίες των εικόνων που εκπέμπονται σε μορφή 16:9.

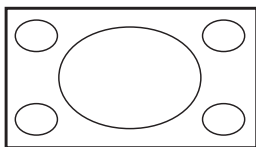

Σημείωση: Αν προβάλλετε μία εικόνα 4:3 σε ευρεία οθόνη, η εικόνα θα τραβηχτεί οριζοντίως.

4:3

Η εικόνα αναπαράγεται σε μορφή 4:3 και εμφανίζεται μια μαύρη λωρίδα σε κάθε πλευρά της εικόνας.

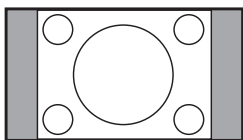

ΔΜεγεθυνση 14:9

Η εικόνα εμφανίζεται σε μορφή 14:9. Μια λεπτή μαύρη ζώνη παραμένει και στις δυο πλευρές της εικόνας ενώ το πάνω και το κάτω μέρος της εικόνας αποκόπτεται.

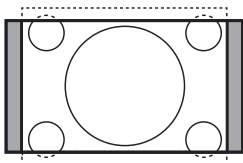

Μεγεθυνση 16:9

Η εικόνα μεγεθύνεται σε μορφή 16:9. Αυτή η λειτουργία συνίσταται όταν προβάλλονται εικόνες με μαύρες λωρίδες στο πάνω και κάτω μέρος (μορφή «γραμματοκιβωτίου»). Σε αυτή τη λειτουργία, αποκόπτονται μεγάλα τμήματα της εικόνας στο πάνω και κάτω μέρος.

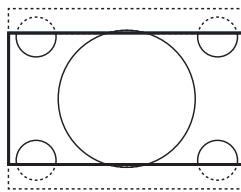

Zoom Υπο/Τλω

Αυτή η λειτουργία χρησιμοποιείται για την προβολή εικόνων 4:3 σε πλήρη επιφάνεια οθόνης αφήνοντας ορατούς τους υποτίτλους. Αποκόπτεται το πάνω τμήμα της εικόνας.

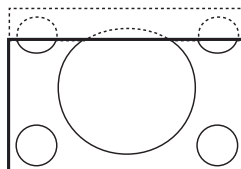

Υπερευρεία

Αυτή η λειτουργία χρησιμοποιείται για την προβολή εικόνων 4:3 σε πλήρη επιφάνεια οθόνης μεγεθύνοντας τα πλαίσια της εικόνας.

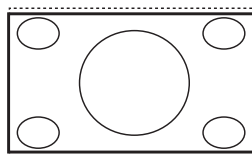

Χρήση του teletext

Το teletext είναι ένα σύστημα πληροφοριών που μεταδίδεται από ορισμένα κανάλια. Το teletext μπορεί να χρησιμοποιηθεί όπως μια εφημερίδα. Παρέχει επίσης πρόσβαση σε υπότιτλους για θεατές με προβλήματα ακοής ή που δεν είναι εξοικειωμένοι με τον ήχο της γλώσσας της εκπομπής.

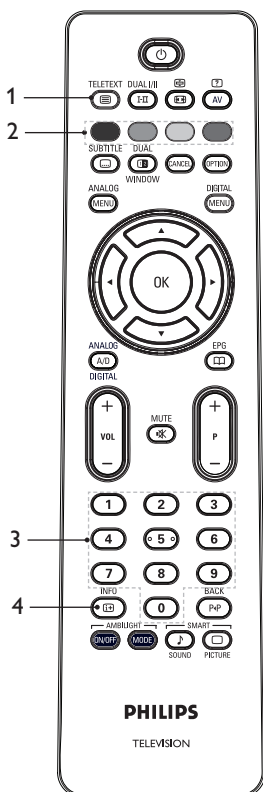

1. Ενεργοποίηση/Απενεργοποίηση

TELETEXT

teletext

Για να **ενεργοποιήσετε** ή να **απενεργοποιήσετε** την εμφάνιση του teletext. Εμφανίζεται μια σελίδα περιεχομένων με μια λίστα με στοιχεία στα οποία μπορείτε να έχετε πρόσβαση. Κάθε στοιχείο διαθέτει έναν αντίστοιχο 3-ψήφιο αριθμό σελίδας. Αν το επιλεγμένο κανάλι δεν μεταδίδει teletext, θα εμφανιστεί η ένδειξη 100 και η οθόνη θα παραμείνει κενή. Για να βγείτε από το teletext, πατήστε ξανά το πλήκτρο

2. Απευθείας πρόσβαση



Για απευθείας πρόσβαση στα στοιχεία. Τα έγχρωμα πεδία εμφανίζονται στο κάτω μέρος της οθόνης. Τα έγχρωμα πεδία αναβοσβήνουν αν το στοιχείο ή η σελίδα δεν είναι προς το παρόν διαθέσιμα.

3. Επιλογή σελίδας 0 έως 9

Εισαγωγή αριθμού σελίδας teletext. Για παράδειγμα, για πρόσβαση στη σελίδα 120, εισάγετε τον αριθμό 120. ο αριθμός εμφανίζεται στην πάνω αριστερή γωνία της οθόνης. Όταν βρεθεί η σελίδα, ο μετρητής σταματά την αναζήτηση και εμφανίζεται η σελίδα. Επαναλάβετε αυτήν την ενέργεια για να προβάλλετε μία άλλη σελίδα. Αν ο μετρητής συνεχίζει την αναζήτηση, η σελίδα δεν μπορεί να μεταδοθεί. Αν συμβεί αυτό, επιλέξτε άλλο αριθμό.

4. Περιεχόμενα INFO

Επιστροφή στη σελίδα περιεχομένων. Η σελίδα περιεχομένων είναι συνήθως η σελίδα 100 ή το μενού καταλόγου επιλογών.

Χρήση του teletext (συνέχεια)

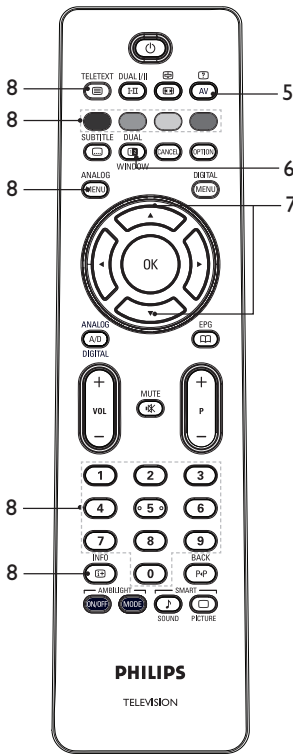

5. Κρυφές πληροφορίες (AV)
Εμφάνιση ή απόκρυψη κρυφών πληροφοριών, όπως λύσεις σε παιχνίδια ή γρίφους.

6. Εικόνα τηλεόρασης/teletext (DUAL WINDOW)
- Πατήστε και κρατήστε πατημένο το πλήκτρο (TELETEXT) για να περάσετε σε λειτουργία teletext.
 - Πατήστε το πλήκτρο (DUAL WINDOW) για προβολή του teletext στα δεξιά και της εικόνας της τηλεόρασης στην αριστερή πλευρά της οθόνης.
 - Πατήστε το πλήκτρο (DUAL WINDOW) για να επιστρέψετε σε προβολή μόνο της εικόνας της τηλεόρασης στην οθόνη.
 - Πατήστε το πλήκτρο (TELETEXT) για να

επιστρέψετε σε πλήρη σελίδα teletext.

7. Μεγέθυνση σελίδας (▲ ▼)
Εμφάνιση του πάνω ή του κάτω μέρους της σελίδας. Αν το πατήσετε ξανά, η σελίδα επανέρχεται στο κανονικό της μέγεθος.
8. Αγαπημένες σελίδες
Για να εμφανίσετε τις αγαπημένες σας σελίδες. Αυτή η επιλογή είναι διαθέσιμη μόνο στην αναλογική κατάσταση λειτουργίας. Οι αγαπημένες σελίδες μπορούν να ανοίξουν με πάτημα των έγχρωμων πλήκτρων. Μόλις οριστούν, οι αγαπημένες σελίδες είναι προσηλωμένες κάθε φορά που επιλέγετε τη λειτουργία teletext. Για να αποθηκεύσετε τις αγαπημένες σελίδες, προχωρήστε ως εξής:

- Πατήστε το πλήκτρο (TELETEXT) για να ενεργοποιήσετε τη λειτουργία teletext.
- Πατήστε το πλήκτρο (ANALOG MENU) για να αλλάξετε στη λειτουργία αγαπημένων σελίδων.
- Χρησιμοποιήστε τα πλήκτρα (0) έως (9) για να εισάγετε τη σελίδα teletext που θέλετε να αποθηκεύσετε ως αγαπημένη.
- Πατήστε και κρατήστε πατημένο το έγχρωμο πλήκτρο της επιλογής σας για 5 δευτερόλεπτα. ο αριθμός της σελίδας εμφανίζεται στην έγχρωμη περιοχή και η σελίδα είναι πλέον αποθηκευμένη.
- Επαναλάβετε τα παραπάνω βήματα για τα υπόλοιπα έγχρωμα πλήκτρα.
- Για να βγείτε από τη λειτουργία αγαπημένων σελίδων, πατήστε το πλήκτρο (ANALOG MENU).
- Για να βγείτε από τη λειτουργία teletext, πατήστε το πλήκτρο (TELETEXT).
- Για να διαγράψετε τις αγαπημένες σελίδες, πηγαίνετε στις αγαπημένες σελίδες πατώντας το πλήκτρο (INFO) για 5 δευτερόλεπτα περίπου.

Χρήση της τηλεόρασης σε λειτουργία HD

Σύνδεση εξοπλισμού HD στην τηλεόρασή σας

1. Συνδέστε την έξοδο HDMI ή DVI του εξοπλισμού HD σε οποιοδήποτε συνδετήρα HDMI της τηλεόρασης. Χρησιμοποιήστε καλώδιο HDMI σε DVI ή καλώδιο HDMI σε HDMI.

Εναλλακτικά, μπορείτε να συνδέσετε την έξοδο YPbPr του εξοπλισμού HD στην είσοδο Component Video της τηλεόρασής σας.

2. Αν χρησιμοποιείτε καλώδιο HDMI σε DVI, συνδέστε το συνδετήρα ήχου του εξοπλισμού HD στον αριστερό ή δεξιό συνδετήρα ήχου (L ή R, αντίστοιχα) στα πλάγια της τηλεόρασης.

3. Πατήστε το πλήκτρο **AV** για να εμφανιστεί ο κατάλογος πηγών.
4. Πατήστε το πλήκτρο **▲** ή το πλήκτρο **▼** για να επιλέξετε τη σωστή πηγή HDMI.

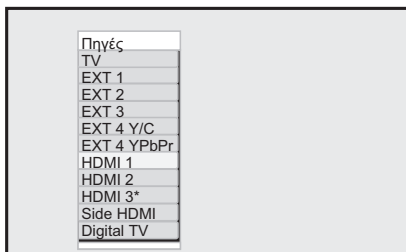

* Διατίθεται στα επιλεγμένα μοντέλα

5. Πατήστε το πλήκτρο **▶** ή το πλήκτρο **OK** για να επιβεβαιώσετε την επιλεγμένη πηγή.

Προσαρμογή ρυθμίσεων εικόνας ή ήχου στη λειτουργία HD

1. Πατήστε το πλήκτρο **MENU** για να εμφανιστεί το **Κυρίως Μενού**.
2. Πατήστε το πλήκτρο **▲** ή το πλήκτρο **▼** για να επιλέξετε **Εικόνα** ή **Ήχος**, και, στη συνέχεια, πατήστε το πλήκτρο **▶** ή το πλήκτρο **OK** για να μπείτε στο μενού.

3. Πατήστε το πλήκτρο **▲** ή το πλήκτρο **▼** για να επιλέξετε μια ρύθμιση **Εικόνα** ή **Ήχος** και, στη συνέχεια, πατήστε το πλήκτρο **▶** ή το πλήκτρο **OK** για να μπείτε στο μενού.
4. Πατήστε το πλήκτρο **▲** ή **▼** το πλήκτρο για να προσαρμόσετε τη ρύθμιση **Εικόνα** ή **Ήχος**.
5. Πατήστε το πλήκτρο **◀** για να επιστρέψετε στο προηγούμενο μενού.
6. Πατήστε το πλήκτρο **MENU** για να κλείσει το μενού.

Ρυθμίσεις εικόνας σε λειτουργία HD

Εκτός των χαρακτηριστικών οριζόντιας και κατακόρυφης μετατόπισης, όλες οι ρυθμίσεις εικόνας σε λειτουργία PC είναι ίδιες όπως οι ρυθμίσεις εικόνας στη λειτουργία TV.

- Οριζόντια μετατόπιση
Ρύθμιση της οριζόντιας θέσης της εικόνας.
- Κατακόρυφη μετατόπιση
Ρύθμιση της κατακόρυφης θέσης της εικόνας.

Ρυθμίσεις ήχου σε λειτουργία HD









Όλες οι ρυθμίσεις ήχου σε λειτουργία HD είναι ίδιες όπως οι ρυθμίσεις ήχου σε λειτουργία TV.

Διαμόρφωση της τηλεόρασης σε λειτουργία HD





Πρέπει να διαμορφώσετε την τηλεόραση σε λειτουργία HD όταν συνδέετε εξοπλισμό HD που υποστηρίζει τις εξής αναλύσεις: 480p, 720p, 1080i ή 1080p.

Το μενού **Χαρακ/ριστικά** περιλαμβάνει την επιλογή **Επιλογή Λειτουργίας** και την επιλογή **Φορμά**.

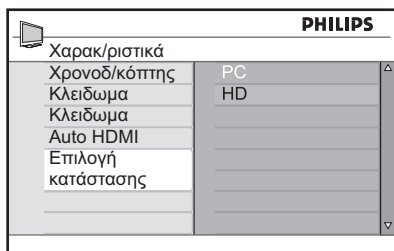
Χρήση της τηλεόρασης σε λειτουργία HD (συνέχεια)

1. Πατήστε το πλήκτρο  για να εμφανιστεί το **Κυρίως Μενού**.
2. Πατήστε το πλήκτρο  ή το πλήκτρο  για να επιλέξετε **Χαρακ/ριστικά** και, στη συνέχεια, πατήστε το πλήκτρο  ή το πλήκτρο  για να μπειτε στο μενού.
3. Πατήστε το πλήκτρο  για να επιλέξετε **Επιλογή λειτουργίας** και, στη συνέχεια, πατήστε το πλήκτρο  ή το πλήκτρο  για να εισάγετε τη ρύθμιση.





4. Πατήστε το πλήκτρο  ή το πλήκτρο  για να επιλέξετε **HD**.
5. Πατήστε το πλήκτρο  για να επιστρέψετε στο προηγούμενο μενού.
6. Πατήστε το πλήκτρο  για να βγείτε από το μενού.

Προβολή στην κατάσταση Native 1080

Σημείωση: Μόνο οι τηλεοράσεις με πλήρες HD 1080p μπορούν να προβάλλουν στην κατάσταση Native 1080p.



Όταν συνδέετε εξοπλισμό HD που υποστηρίζει ανάλυση 1080i ή 1080p, είναι διαθέσιμο το χαρακτηριστικό Οθόνη (native 1080) στο μενού Χαρακ/ριστικά. Αυτό το χαρακτηριστικό σας επιτρέπει να προβάλλετε την αρχική μορφή HD σε κατάσταση 1080i & 1080p.

1. Πατήστε το πλήκτρο  για να εμφανιστεί το **Κυρίως Μενού**.
2. Πατήστε το πλήκτρο  ή το πλήκτρο



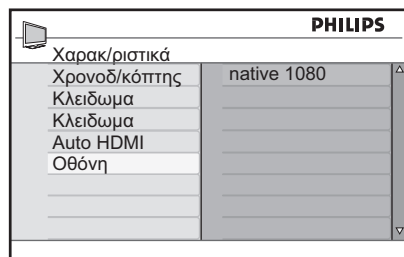

 για να επιλέξετε **Χαρακ/ριστικά**, και, στη συνέχεια, πατήστε το πλήκτρο  ή το πλήκτρο  για να μπειτε στο μενού.

3. Πατήστε το πλήκτρο  για να επιλέξετε **Οθόνη**.

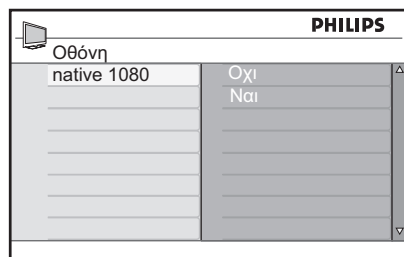

4. Πατήστε το πλήκτρο  για να μπειτε σε κατάσταση **Οθόνη**.
5. Πατήστε το πλήκτρο  δυο φορές για να ανοίξετε την επιλογή **Οχι/Ναι** στο **native 1080**.



6. Πατήστε τα πλήκτρα   για να επιλέξετε **Οχι** ή **Ναι**. Επιλέξτε την επιλογή **Ναι** για να προβάλλετε σε κατάσταση native 1080.
7. Πατήστε το πλήκτρο  για να επιστρέψετε στο προηγούμενο μενού.
8. Πατήστε το πλήκτρο  για να κλείσει το μενού.

Υποστηριζόμενες μορφές

Στους παρακάτω πίνακες δίνονται οι υποστηριζόμενες μορφές για την κατάσταση HD.

Χρήση της τηλεόρασης σε λειτουργία HD (συνέχεια)





HD	720p	1080p	1080i
SD	480i		576i

Σημείωση: Αυτή η τηλεόραση Philips είναι συμβατή με HDMI. Αν δεν έχετε καλή εικόνα, αλλάξτε τη μορφή εικόνας στις περιφερειακές συσκευές που χρησιμοποιείτε. Για παράδειγμα, για μια συσκευή αναπαραγωγής DVD, επιλέξτε 480p, 576p, 720p, 1080i ή 1080p. Δεν πρόκειται για ελάττωμα της τηλεόρασης.

Χρήση του Auto HDMI



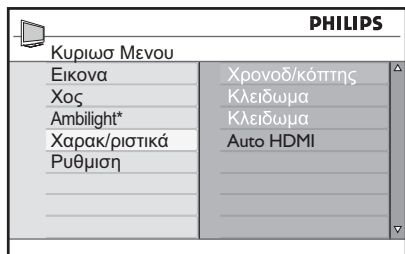

Την πρώτη φορά που συνδέετε μια συσκευή σε μια σύνδεση HDMI, η τηλεόραση μεταβαίνει αυτόματα σε αυτό το κανάλι HDMI. Η τηλεόραση δεν κάνει αυτόματα μετάβαση για επακόλουθες συνδέσεις HDMI.

Απενεργοποίηση του Auto HDMI



1. Πατήστε το πλήκτρο  για να εμφανίσετε το **Κυρίως** μενού.
2. Πατήστε το πλήκτρο  ή  για να επιλέξετε **Χαρακτηριστικά** και πατήστε το πλήκτρο  ή  για εισαγωγή στο μενού.





* Διατίθεται στα επιλεγμένα μοντέλα

3. Πατήστε το πλήκτρο  για να επιλέξετε **Auto HDMI** και πατήστε το πλήκτρο  ή  για εισαγωγή στο μενού.
4. Πατήστε το πλήκτρο  ή  για να

επιλέξετε **Κλειστό**.

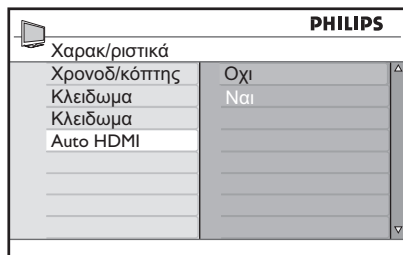
5. Πατήστε το πλήκτρο  ή  για να επιβεβαιώσετε την επιλογή σας.



6. Πατήστε το πλήκτρο  για να επιστρέψετε στο προηγούμενο μενού.
7. Πατήστε το πλήκτρο  για να εξοδη από το μενού.

HDMI 1.3a CEC

Η τηλεόρασή σας έχει δυνατότητα συνδέσεων HDMI-CEC με άλλες συσκευές. Οι παρακάτω περιγραφές ισχύουν για συσκευές που είναι συμβατές με CEC και είναι συνδεδεμένες με την τηλεόρασή σας μέσω καλωδίου HDMI.

Λειτουργία απλής αφήs (one-touch)

Όταν συνδέετε την τηλεόρασή σας σε συσκευές που υποστηρίζουν λειτουργία απλής αφήs, μπορείτε να διαχειριστείτε την τηλεόρασή σας και τις συσκευές με ένα τηλεχειριστήριο. Για παράδειγμα, όταν πατάτε το κουμπί απλής αφήs στο τηλεχειριστήριο του DVD σας, η τηλεόρασή σας Philips θα μεταβεί αυτόματα στο σωστό κανάλι για να προβάλει το περιεχόμενο του DVD.

Λειτουργία αναμονής

Όταν συνδέετε την τηλεόρασή σας σε συσκευές που υποστηρίζουν λειτουργία αναμονής, μπορείτε να χρησιμοποιήσετε το τηλεχειριστήριο της τηλεόρασής σας για να θέσετε τις συσκευές σε κατάσταση αναμονής. Για να θέσετε μια συσκευή σε κατάσταση αναμονής, πατήστε και κρατήστε πατημένο το κουμπί  στο τηλεχειριστήριο της τηλεόρασης TV για 3-4 δευτερόλεπτα.

Χρήση της τηλεόρασης ως οθόνη υπολογιστή

Μπορείτε να χρησιμοποιήσετε την τηλεόραση ως οθόνη H/Y, συνδέοντας την έξοδο HDMI ή DVI του H/Y σε οποιοδήποτε από τους συνδετήρες HDMI της τηλεόρασης. Χρησιμοποιήστε καλώδιο HDMI σε DVI ή καλώδιο HDMI σε HDMI. Η σύνδεση μέσω VGA δεν υποστηρίζεται.

Όταν χρησιμοποιείτε συνδετήρα HDMI για να συνδέσετε τον H/Y στην τηλεόραση, μπορεί να χρειαστεί να αλλάξετε την ανάλυση ή τις ρυθμίσεις του H/Y. Μπορεί να δείτε ένα πλαίσιο διαλόγου στην οθόνη και να χρειαστεί να πατήσετε "OK" για να συνεχίσετε να παρακολουθείτε τηλεόραση. Ανατρέξτε στο εγχειρίδιο του υπολογιστή για πληροφορίες σχετικά με τον τρόπο αλλαγής της ανάλυσης ή των ρυθμίσεων του H/Y.

Σύνδεση H/Y στην τηλεόραση

1. Συνδέστε την έξοδο HDMI ή DVI του H/Y σε οποιοδήποτε συνδετήρα HDMI της τηλεόρασης. Χρησιμοποιήστε καλώδιο HDMI σε DVI ή καλώδιο HDMI σε HDMI.
2. Αν χρησιμοποιείτε καλώδιο HDMI σε DVI, συνδέστε το συνδετήρα του ήχου του H/Y στους συνδετήρες L ή R στα πλάγια της τηλεόρασης.
3. Πατήστε το πλήκτρο **AV** για να εμφανιστεί ο **Κατάλογος πηγών**.
4. Πατήστε το πλήκτρο **▲** ή το πλήκτρο **▼** για να επιλέξετε τη σωστή πηγή HDMI.

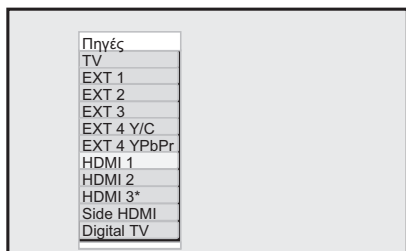

* Διατίθεται στα επιλεγμένα μοντέλα

5. Πατήστε το πλήκτρο **▶** ή το πλήκτρο **OK** για να επιβεβαιώσετε την επιλεγμένη πηγή.

Προσαρμογή ρυθμίσεων εικόνας ή ήχου στη λειτουργία PC

Για πληροφορίες σχετικά με τον τρόπο προσαρμογής των ρυθμίσεων εικόνας ή ήχου στην κατάσταση HD, ακολουθήστε τη διαδικασία της ενότητας *Προσαρμογή ρυθμίσεων εικόνας ή ήχου στη λειτουργία HD* στη σελίδα 39.

Ρυθμίσεις εικόνας σε λειτουργία PC

Οι ρυθμίσεις εικόνας στη λειτουργία HD είναι ίδιες όπως αυτές που περιγράφονται στην ενότητα *Ρυθμίσεις εικόνας σε λειτουργία HD* στη σελίδα 39.

Ρυθμίσεις ήχου σε λειτουργία PC

Όλες οι ρυθμίσεις ήχου σε λειτουργία PC είναι ίδιες όπως οι ρυθμίσεις ήχου σε λειτουργία TV.

Διαμόρφωση της τηλεόρασης σε λειτουργία PC

Για πληροφορίες σχετικά με τη διαμόρφωση της τηλεόρασης σε λειτουργία PC, ακολουθήστε τη διαδικασία της ενότητας *Διαμόρφωση της τηλεόρασης σε λειτουργία HD* στη σελίδα 39. Κατά τη διαδικασία, επιλέξτε PC αντί HD.

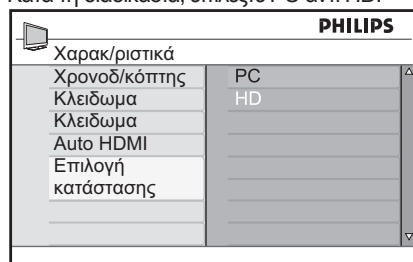















Υποστηριζόμενες αναλύσεις υπολογιστή

Υποστηρίζονται οι ακόλουθες αναλύσεις οθόνης.





640 x 480, 60 Hz	1024 x 768, 60 Hz
640 x 480, 72 Hz	1024 x 768, 70 Hz
640 x 480, 75 Hz	1024 x 768, 75 Hz
640 x 480, 85 Hz	1024 x 768, 85 Hz
800 x 600, 60 Hz	1280 x 768, 60 Hz
800 x 600, 72 Hz	1280 x 1024, 60 Hz
800 x 600, 75 Hz	1360 x 768, 60 Hz
800 x 600, 85 Hz	

Αντιμετώπιση προβλημάτων

Παρακάτω δίνεται ένας κατάλογος συμπτωμάτων που ενδέχεται να αντιμετωπίσετε με την τηλεόρασή σας. Πριν καλέσετε για σέρβις, πραγματοποιήστε αυτούς τους απλούς ελέγχους.

Σύμπτωμα	Πιθανές λύσεις
Δεν υπάρχει ένδειξη στην οθόνη	<ul style="list-style-type: none"> Ελέγξτε αν έχει συνδεθεί σωστά το καλώδιο ρεύματος στην πρίζα και στην τηλεόραση σας. Αν εξακολουθεί να μην υπάρχει ρεύμα, αποσυνδέστε το φις. Περιμένετε 60 δευτερόλεπτα και συνδέστε ξανά το φις. Θέστε την τηλεόραση ξανά σε λειτουργία. Πατήστε το πλήκτρο  στο τηλεχειριστήριο.
Κακή λήψη (θόρυβος, «χιόνια»)	<ul style="list-style-type: none"> Ελέγξτε τη σύνδεση της κεραίας στην τηλεόραση και στην αντίστοιχη υποδοχή του τοίχου. Επιχειρήστε να ρυθμίσετε χειροκίνητα την εικόνα (δείτε τη σελίδα 24). Έχετε επιλέξει το σωστό σύστημα τηλεόρασης; (δείτε τη σελίδα 24).
Δεν υπάρχει εικόνα	<ul style="list-style-type: none"> Βεβαιωθείτε ότι έχουν συνδεθεί σωστά τα παρεχόμενα καλώδια (το καλώδιο της κεραίας στην τηλεόραση, Η άλλη κεραία στη συσκευή εγγραφής, τα καλώδια ρεύματος κλπ). Βεβαιωθείτε ότι έχετε επιλέξει τη σωστή πηγή. Ελέγξτε αν έχει απενεργοποιηθεί το κλείδωμα για παιδιά.
Δεν υπάρχει ήχος σε ορισμένα κανάλια	<ul style="list-style-type: none"> Ελέγξτε αν έχει επιλεγθεί το σωστό σύστημα τηλεόρασης (δείτε τη σελίδα 24).
Δεν υπάρχει ήχος	<ul style="list-style-type: none"> Βεβαιωθείτε ότι η ένταση του ήχου δεν έχει οριστεί στην ελάχιστη τιμή. Βεβαιωθείτε ότι δεν έχει ενεργοποιηθεί η λειτουργία σίγασης (). Αν είναι ενεργή η λειτουργία σίγασης, πατήστε το πλήκτρο  για να την απενεργοποιήσετε. Ελέγξτε τις συνδέσεις μεταξύ του περιφερειακού εξοπλισμού και της τηλεόρασης.
Παρεμβολές ήχου	<ul style="list-style-type: none"> Δοκιμάστε να θέσετε εκτός λειτουργίας όλες τις ηλεκτρικές συσκευές για να αποφύγετε τυχόν παρεμβολές, π.χ. πιστολάκι μαλλιών, ηλεκτρική σκούπα κλπ.
Αν δεν καταλαβαίνετε την επιλεγμένη γλώσσα που εμφανίζεται στην οθόνη για να χειριστείτε τη συσκευή στην ψηφιακή λειτουργία	<ul style="list-style-type: none"> Πατήστε το πλήκτρο  για να βγείτε από το μενού στην οθόνη Πατήστε ξανά το πλήκτρο  για να εμφανιστεί το μενού. Πατήστε το πλήκτρο  για να επιλέξετε το δεύτερο στοιχείο του μενού. Πατήστε το πλήκτρο  για να μπειτε στο επόμενο επίπεδο του μενού. Πατήστε ξανά το πλήκτρο . Πατήστε το πλήκτρο  για να επιλέξετε το πέμπτο στοιχείο του μενού. Πατήστε το πλήκτρο  για να μπειτε στο επόμενο επίπεδο του μενού. Πατήστε το πλήκτρο  ή το πλήκτρο  για να επιλέξετε τη σωστή γλώσσα. Πατήστε το πλήκτρο  για να επιβεβαιώσετε την επιλογή σας. Πατήστε το πλήκτρο  για να βγείτε από το μενού.
Η τηλεόραση δεν αποκρίνεται στο τηλεχειριστήριο	<ul style="list-style-type: none"> Πλησιάστε περισσότερο τον αισθητήρα στο μπροστινό μέρος της τηλεόρασης. Ελέγξτε την τοποθέτηση των μπαταριών. Αντικαταστήστε τις μπαταρίες.

Αντιμετώπιση προβλημάτων (συνέχεια)

Σύμπτωμα	Πιθανές λύσεις
Δεν υπάρχουν ψηφιακά κανάλια	<ul style="list-style-type: none"> Απευθυνθείτε στον τοπικό αντιπρόσωπο για το επίγειο σήμα ψηφιακής εικόνας στη χώρα σας.
Ένα ή περισσότερα μικροσκοπικά σημεία της οθόνης δεν αλλάζουν χρώμα μαζί με την εικόνα	<ul style="list-style-type: none"> Αυτό το σύμπτωμα δεν αποτελεί πρόβλημα. Η οθόνη υγρών κρυστάλλων είναι κατασκευασμένη με τεχνολογία υψηλής ακριβείας, ώστε να σας παρέχει λεπτομερή εικόνα. Περιστασιακά, μερικά ανενεργά εικονοστοιχεία ίσως εμφανίζονται ως μία σταθερή κόκκινη, μπλε, πράσινη ή μαύρη κηλίδα. Σημείωση: Το γεγονός αυτό δεν επηρεάζει την απόδοση της συσκευής.
Διακοπτόμενη εικόνα ή εικόνα που τρεμοπαίζει στη λειτουργία HD	<ul style="list-style-type: none"> Εμφανίζεται θόρυβος όταν προκύψει πρόβλημα στο συνδεδεμένο εξοπλισμό, όπως συσκευή αναπαραγωγής DVD. Ανατρέξτε στο εγχειρίδιο χρήσης του ψηφιακού εξοπλισμού που συνδέετε. Χρησιμοποιήστε ένα καλώδιο HDMI-DVI/HDMI-HDMI που να πληροί τις τυπικές προδιαγραφές.
Δεν υπάρχει ήχος ή εικόνα αλλά ανάβει η κόκκινη λυχνία στην πρόσοψη	<ul style="list-style-type: none"> Πατήστε το πλήκτρο  στο τηλεχειριστήριο.
Δεν λειτουργούν οι λειτουργίες PC	<ul style="list-style-type: none"> Ελέγξτε αν είναι σωστές οι συνδέσεις. Ελέγξτε αν έχει επιλεγθεί η σωστή πηγή. Πατήστε το πλήκτρο  για να ανοίξει ο Κατάλογος Πηγών και να επιλέξετε τη σωστή πηγή. Ελέγξτε αν έχετε ρυθμίσει τον υπολογιστή σε συμβατή ανάλυση. Ελέγξτε τη ρύθμιση της κάρτας γραφικών του υπολογιστή.
Το χρώμα του S-Video εξασθενεί	<ul style="list-style-type: none"> Ελέγξτε αν είναι σωστά συνδεδεμένο το καλώδιο SVHS. Πατήστε το πλήκτρο P + στο τηλεχειριστήριο για να αλλάξετε κανάλι και, στη συνέχεια, πατήστε το πλήκτρο P - για να επιστρέψετε στο προηγούμενο κανάλι.
Μαύρη γραμμή στο πάνω και στο κάτω μέρος της οθόνης στη λειτουργία PC	<ul style="list-style-type: none"> Αλλάξτε το ρυθμό ανανέωσης του υπολογιστή στα 60 Hz.
Το AC3 δεν είναι διαθέσιμο	<ul style="list-style-type: none"> Το AC3 δεν υποστηρίζεται για τη συσκευή αυτή. Πατήστε το πλήκτρο  στο τηλεχειριστήριο για να επιλέξετε εναλλακτικό ήχο.
Η κεραία της τηλεόρασης δεν τροφοδοτείται από τη συσκευή	<ul style="list-style-type: none"> Ορισμένες κεραίες τηλεόρασης πρέπει να τροφοδοτούνται από τη συσκευή. Αυτή η τηλεόραση δεν υποστηρίζει το χαρακτηριστικό αυτό.
Η αλλαγή από ένα κανάλι σε άλλο καθυστερεί πολύ	<ul style="list-style-type: none"> Τα κανάλια της συνδρομητικής τηλεόρασης είναι κωδικοποιημένα από τον πάροχο της υπηρεσίας και χρειάζονται περισσότερο χρόνο για να αποκωδικοποιηθούν. Πρόκειται για κανονική συμπεριφορά και δεν χρειάζεται να κάνετε κάτι.
Δεν είναι δυνατή η πρόσβαση στο μενού ψηφιακής λειτουργίας	<ul style="list-style-type: none"> Ελέγξτε αν η τηλεόραση είναι σε αναλογική λειτουργία. Αν είναι, πατήστε το πλήκτρο  για να αλλάξετε σε ψηφιακή λειτουργία.

Περιβαλλοντικές πληροφορίες



Ανακύκλωση

Η συσκευασία αυτού του προϊόντος προορίζεται για ανακύκλωση. Απευθυνθείτε στις τοπικές αρχές για πληροφορίες σχετικά με τον τρόπο ανακύκλωσης της συσκευασίας.



Απόρριψη του παλιού σας προϊόντος

Το προϊόν σας κατασκευάζεται με υλικά υψηλής ποιότητας και εξαρτήματα που μπορούν να ανακυκλωθούν και να ξαναχρησιμοποιηθούν. Αν δείτε το διαγραμμένο σύμβολο ενός κάδου με τροχούς πάνω σε κάποιο προϊόν, σημαίνει ότι το προϊόν καλύπτεται από την Ευρωπαϊκή Οδηγία 2002/96/ΕΟΚ.

Εξοικειωθείτε με τα τοπικά συστήματα διάθεσης ηλεκτρικών και ηλεκτρονικών προϊόντων. Συμμορφωθείτε με τους τοπικούς κανονισμούς και μην απορρίπτετε τα παλιά σας προϊόντα με τα συνήθη οικιακά σας απορρίμματα. Η σωστή απόρριψη του παλιού προϊόντος σας συμβάλλει στην αποφυγή ενδεχόμενων αρνητικών επιπτώσεων για το περιβάλλον και τη δημόσια υγεία.

Απόρριψη των μπαταριών

Οι παρεχόμενες μπαταρίες δεν περιέχουν τα βαρέα μέταλλα υδράργυρο και κάδμιο. Απορρίπτετε τις άδειες μπαταρίες σύμφωνα με τους τοπικούς κανονισμούς.

Κατανάλωση ενέργειας

- Αυτή η τηλεόραση καταναλώνει ελάχιστη ενέργεια στην κατάσταση αναμονής για ελαχιστοποίηση της επίδρασης στο περιβάλλον.
- Η πραγματική κατανάλωση ενέργειας αναγράφεται στην πινακίδα τύπου που βρίσκεται στο πίσω μέρος της τηλεόρασης.

Για περισσότερες προδιαγραφές του προϊόντος, δείτε το φυλλάδιο του προϊόντος στη διεύθυνση www.philips.com/support.

Σημείωση: Οι προδιαγραφές και οι πληροφορίες υπόκεινται σε τροποποίηση χωρίς προηγούμενη ειδοποίηση.



Για περαιτέρω βοήθεια, καλέστε το κέντρο εξυπηρέτησης πελατών της χώρας σας. Οι αριθμοί τηλεφώνου και οι διευθύνσεις δίνονται στο φυλλάδιο εγγύησης που παρέχεται μαζί με την τηλεόραση.

Ηλεκτρικά, Μαγνητικά και Ηλεκτρομαγνητικά Πεδία (EMF)

- Η Royal Philips Electronics κατασκευάζει και πουλά πολλά προϊόντα που προορίζονται για καταναλωτές, τα οποία, όπως οποιαδήποτε άλλη ηλεκτρονική συσκευή, γενικά έχουν την ικανότητα να εκπέμπουν και να λαμβάνουν ηλεκτρομαγνητικά σήματα.
- Μια από τις κύριες επιχειρηματικές αρχές της Philips είναι να λαμβάνει όλα τα απαραίτητα μέτρα υγιεινής και ασφάλειας για τα προϊόντα της, να συμμορφώνεται με όλες τις ισχύουσες νομικές απαιτήσεις και να πληροί τις προδιαγραφές των προτύπων EMF που ισχύουν τη στιγμή της παραγωγής των προϊόντων.
- Η Philips δεσμεύεται να αναπτύσσει, να παράγει και να προωθεί προϊόντα που δεν προκαλούν αρνητικές επιδράσεις στην υγεία.
- Η Philips επιβεβαιώνει ότι αν τα προϊόντα της τύχουν σωστής διαχείρισης για τη χρήση για την οποία προορίζονται, είναι ασφαλή για χρήση σύμφωνα με τα επιστημονικά στοιχεία που είναι διαθέσιμα σήμερα.
- Η Philips διαδραματίζει ενεργό ρόλο στην ανάπτυξη διεθνών προτύπων EMF και προδιαγραφών ασφαλείας, γεγονός που της επιτρέπει να προλαμβάνει τις περαιτέρω εξελίξεις στην τυποποίηση και να τις ενσωματώνει νωρίτερα από τους υπόλοιπους στα προϊόντα της.



© 2007 Koninklijke Philips N.V.

All rights reserved

Document order number: 3139 125 38922