

Register your product and get support at
www.philips.com/welcome

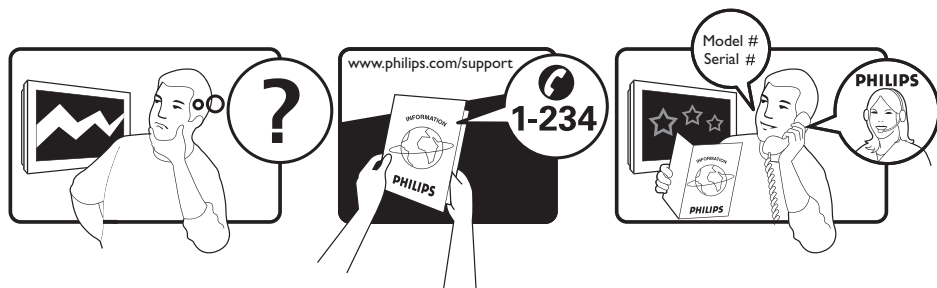

CS UŽIVATELSKÁ PŘÍRUČKA

PHILIPS



| Country | Number | Tariff |
|-------------|------------------|----------|
| Austria | 0810 000205 | 0.07/min |
| Belgium | 078250145 | 0.06/min |
| Czech Rep | 800142840 | free |
| Denmark | 3525 8759 | local |
| Finland | 09 2311 3415 | local |
| France | 0821 611655 | 0.09/min |
| Germany | 01803 386 852 | 0.09/min |
| Greece | 0 0800 3122 1280 | free |
| Hungary | 0680018189 | free |
| Ireland | 01 601 1777 | local |
| Italy | 840320086 | 0.08/min |
| Luxemburg | 40 6661 5644 | local |
| Netherlands | 0900 8407 | 0.10/min |
| Norway | 2270 8111 | local |
| Poland | 0223491504 | local |
| Portugal | 2 1359 1442 | local |
| Slovakia | 0800004537 | free |
| Spain | 902 888 784 | 0.10/min |
| Sweden | 08 5792 9100 | local |
| Switzerland | 0844 800 544 | local |
| UK | 0870 900 9070 | local |

This information is correct at the time of press.

For updated information, see www.support.philips.com

Obsah

| | |
|---|----|
| Úvod | 3 |
| Bezpečnost | 4 |
| Tlačítka a konektory televizoru | 5 |
| Začínáme | 6 |
| Montáž televizoru na zeď | 6 |
| Připojení antény a síťového napájení..... | 6 |
| Zapnutí televizoru | 6 |
| Vložení baterií do dálkového ovládání..... | 6 |
| Funkce dálkového ovládání | 7 |
| První zapnutí televizoru | 9 |
| Přechod zpět k nabídce Instalace..... | 9 |
| Informační pruh | 10 |
| Sledování nebo poslech digitální televize a rádia | 11 |
| Změna pořadí uložených kanálů | 11 |
| Vyhledávání nových televizních kanálů nebo rozhlasových stanic..... | 11 |
| Nastavení televizních a rozhlasových kanálů | 12 |
| Přidání nových kanálů a stanic do seznamu | 12 |
| Přeinstalace všech kanálů..... | 12 |
| Ruční instalace digitálních kanálů | 13 |
| Testování příjmu televizního signálu | 13 |
| Výběr jazyka a místa | 14 |
| Nastavení jazyka a místa..... | 14 |
| Obnovení jazyka na upřednostňovaný jazyk..... | 14 |
| Možnosti podnabídky pro jazyk..... | 14 |
| Možnosti podnabídky pro místo | 15 |
| Omezení přístupu k digitálním kanálům | 16 |
| Volba použití kódu PIN..... | 16 |
| Změna kódu PIN | 16 |
| Možnosti omezení přístupu k digitálním kanálům | 16 |
| Používání konektoru CI (Common Interface)..... | 16 |
| Nastavení seznamu oblíbených kanálů | 17 |
| Automatická aktualizace softwaru ... | 18 |
| Získání verze softwaru | 18 |
| Informace o stažení softwaru | 18 |
| Stažení nového softwaru..... | 18 |
| Používání nabídky Možnosti | 19 |
| Získání seznamů programů | 20 |
| Používání digitálního teletextu | 21 |
| Analogový teletext v digitálním režimu ... | 21 |
| Používání podmíněného přístupu | 22 |
| Automatické ladění analogových kanálů | 23 |
| Ruční ladění analogových kanálů | 24 |
| Přechodování kanálů | 25 |
| Přejmenování kanálů | 26 |
| Výběr oblíbených kanálů | 27 |
| Přidávání nebo odebrání kanálů ze seznamu oblíbených kanálů | 27 |
| Nastavení časovače | 28 |
| Blokování kanálů (Rodič. Zámek) | 29 |
| Vytvoření kódu PIN pro rodičovský zámek | 29 |
| Zablokování a odblokování vybraných kanálů | 29 |
| Změna čísla PIN pro rodičovský zámek.. | 30 |
| Zablokování nebo odblokování všech kanálů..... | 30 |

| | | | |
|--|-----------|---|-----------|
| Uzamčení ovládacích prvků na boční straně (Dětská pojistka) | 31 | Odstraňování závad | 43 |
| Potěšení z funkce Ambilight | 32 | Informace o vlivech na životní prostředí | 45 |
| Zapnutí a vypnutí funkce Ambilight..... | 32 | | |
| Konfigurace nastavení funkce Ambilight.. | 32 | | |
| Úpravy nastavení obrazu a zvuku | 33 | | |
| Nastavení obrazu | 33 | | |
| Nastavení zvuku | 34 | | |
| Používání obrazu a zvuku Smart | 35 | | |
| Používání obrazu Smart..... | 35 | | |
| Používání zvuku Smart..... | 35 | | |
| Formáty obrazu | 36 | | |
| Používání teletextu | 37 | | |
| Používání televizoru v režimu High Definition | 39 | | |
| Připojení zařízení HD k televizoru | 39 | | |
| Úpravy nastavení obrazu nebo zvuku v režimu HD | 39 | | |
| Nastavení obrazu v režimu HD..... | 39 | | |
| Nastavení zvuku v režimu HD..... | 39 | | |
| Konfigurace televizoru v režimu HD | 39 | | |
| Zobrazení v nativním režimu 1080..... | 40 | | |
| Podporované formáty..... | 40 | | |
| Používání funkce Auto HDMI | 41 | | |
| HDMI 1.3a CEC | 41 | | |
| Použití televizoru jako monitoru k osobnímu počítači | 42 | | |
| Připojení počítače k televizoru..... | 42 | | |
| Úpravy nastavení obrazu nebo zvuku v režimu počítače | 42 | | |
| Nastavení obrazu v režimu PC..... | 42 | | |
| Nastavení zvuku v režimu PC..... | 42 | | |
| Konfigurace televizoru v režimu PC | 42 | | |
| Podporovaná rozlišení počítače | 42 | | |

Úvod

Děkujeme vám za nákup tohoto televizoru. Tato příručka obsahuje informace o instalaci a provozu televizoru.



Pokud i po přečtení této příručky budete mít problémy, kontaktujte místní zákaznickou podporu nebo servisní středisko společnosti Philips. Telefonní čísla a adresy jsou uvedeny v publikaci o celosvětové záruce dodané s televizorem.

Informace o výrobku

Číslo modelu a sériové číslo najdete na zadní straně televizoru, na levé straně televizoru a na balení.

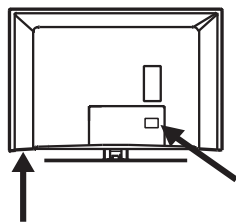

Funkce výrobku

Poznámka: K dispozici u vybraných modelů



Péče o obrazovku

1. Nesnímejte ochranný potah, dokud jste nedokončili instalaci televizoru na podstavec nebo na stěnu a nezapojili všechna připojení.
2. K čištění přední části televizoru používejte dodaný měkký hadřík.
3. Nepoužívejte hadřík nasáklý vodou. K čištění televizoru nepoužívejte aceton, toluen nebo alkohol. Z bezpečnostních důvodů vytáhněte před čištěním napájecí kabel televizoru ze zásuvky.

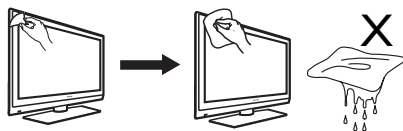

4. Nedotýkejte se, netlačte, netřete a nebouchejte do obrazovky televizoru tvrdými předměty, neboť by mohlo dojít k jejímu trvalému poškrábání nebo poškození.

Bezpečnost

1. Ke zvednutí a přenesení televizoru, který váží více jak 25 kg, jsou zapotřebí dvě osoby. Nesprávná manipulace s televizorem může způsobit vážné zranění.
2. Pokud umístíte televizor na podstavec, ujistěte se, že je podstavec rovný a že unese hmotnost televizoru.
3. Montáž televizoru na zeď vyžaduje zvláštní dovednosti a měla by být provedena kvalifikovanými osobami. Nepokoušejte se ji provádět sami. Společnost Philips nepřebírá žádnou zodpovědnost za nesprávnou montáž nebo montáž, která způsobí nehodu nebo zranění.
4. Tento televizor je kompatibilní se standardem montáží na zeď VESA. S žádostí o poskytnutí držáku pro montáž tohoto televizoru na zeď kompatibilního se standardem VESA se obraťte na místního prodejce elektroniky. Před zavěšením televizoru na zeď se ujistěte, že je zeď vhodná a že unese hmotnost televizoru.
5. Bez ohledu na to, zda je televizor umístěn na podstavci či zavěšen na zeď, je třeba zajistit bezproblémovou cirkulaci vzduchu ventilačními otvory. Neumísťujte televizor do uzavřeného prostoru.
6. Do blízkosti televizoru neumísťujte zdroje otevřeného ohně, například zapálené svíčky.
7. Nevystavujte televizor či baterie dálkového ovládání horku, přímému slunečnímu světlu, dešti či vodě.

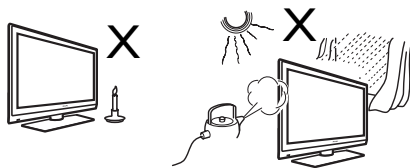

8. Na televizor ani do jeho blízkosti neumísťujte vázy naplněné vodou. Voda vylitá do televizoru může způsobit

úraz elektrickým proudem. Pokud do televizoru vylijete vodu, nepoužívejte jej. Ihned odpojte televizor od elektrické sítě a nechte jej zkontrolovat kvalifikovaným technikem.

9. Při bouřce se nedotýkejte žádných částí televizoru, napájecího kabelu nebo anténního přívodu.
10. Neopouštějte televizor v pohotovostním režimu dlouhou dobu. Namísto toho odpojte televizor od elektrické sítě.
11. Televizor je vždy připojen k elektrické síti. Televizor lze odpojit následujícími způsoby:

- odpojením síťové šňůry na zadní straně televizoru nebo
- odpojením zástrčky síťové šňůry od síťové zásuvky.

Je nutné vždy zajistit volný přístup k síťové šňůře a k síťové zástrčce, aby bylo televizor možné odpojit od elektrické sítě.

12. Napájecí kabel tahejte za zástrčku, netahejte přímo za kabel.

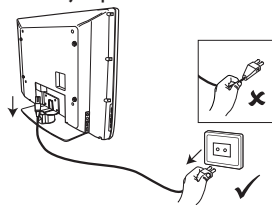

13. Zkontrolujte, zda je napájecí kabel plně zasunut do zásuvky elektrické sítě v televizoru a do zásuvky ve zdi.
14. Pokud je televizor namontován na otočné základně nebo na otočném rameni, zkontrolujte, zda se při otáčení televizoru nenapíná napájecí kabel. Při napnutí napájecího kabelu může dojít k uvolnění připojení a k jiskření nebo k požáru.
15. Zkontrolujte, zda napětí v elektrické síti u vás doma odpovídá hodnotě napětí, která je uvedena na štítku nalepeném na zadní straně televizoru.

Tlačítka a konektory televizoru

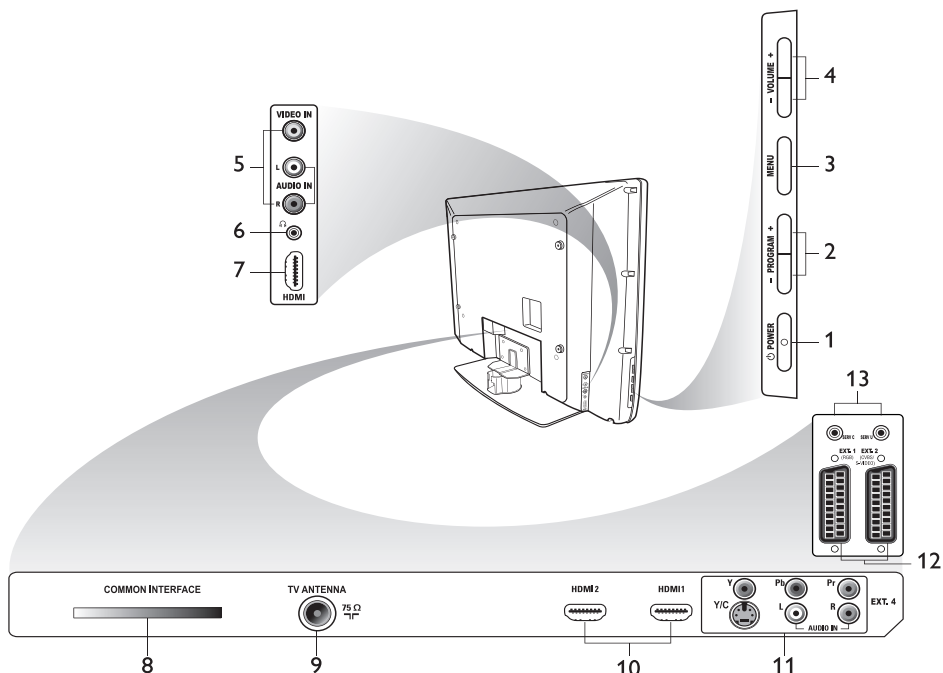

1. **POWER**
Slouží k zapnutí a vypnutí televizoru.
Chcete-li televizor odpojit od elektrické sítě, vytáhněte napájecí kabel ze zásuvky elektrické sítě na zadní straně televizoru nebo vytáhněte zástrčku ze zásuvky ve zdi.
2. **- PROGRAM +**
Slouží k výběru kanálu.
3. **MENU**
Slouží k zobrazení nebo zavření nabídek.
4. **- VOLUME +**
Slouží ke zvýšení nebo snížení hlasitosti.
5. **Audio Video**
Slouží k připojení fotoaparátu nebo videokamery.
6. **Headphones** 
Slouží k připojení sluchátek. Při připojení sluchátek nefunguje funkce ztlumení zvuku.
7. **Side HDMI**
Slouží k připojení periferních zařízení, včetně zařízení HD.
8. **Zdiřka CI (Common Interface)**
Slouží k připojení karty Conditional Access, například kabelové karty nebo čipové karty.
9. **Anténa televizoru**
Slouží k připojení zástrčky antény.
10. **HDMI**
Slouží k připojení periferních zařízení, včetně zařízení HD. Některé modely jsou vybaveny třemi konektory HDMI.
11. **EXT 4 Y/C a EXT 4 YPbPr**
Slouží k připojení periferních zařízení. Je možné používat vždy pouze jedno připojení videa.
12. **EXT 1 (RGB) a EXT 2 (CVBS/S-VIDEO)**
Slouží k připojení periferních zařízení.
13. Pro servisní použití (do této zdiřky nepřipojujte sluchátka).

Začínáme

Montáž televizoru na zeď

Tento televizor je kompatibilní se standardem montáží na zeď VESA. S žádostí o poskytnutí držáku pro montáž tohoto televizoru na zeď kompatibilního se standardem VESA se obraťte na místního prodejce elektroniky.

Před zahájením montáže na zeď připojte kabely k televizoru.

Zkontrolujte, zda je zadní část televizoru vzdálena nejméně 30 mm od zdi. Pro sady se subwooferem je třeba přidat dalších 10 mm pro optimální zvukový efekt.

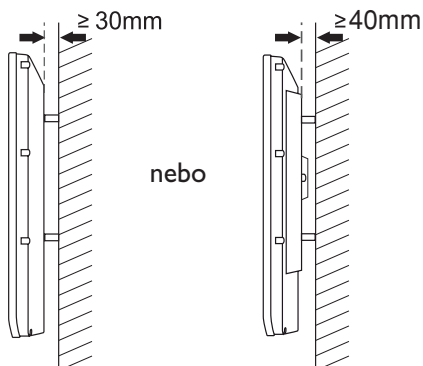

Připojení antény a síťového napájení

Zasuňte zástrčku antény a síťový kabel pevně do příslušných zdírek v televizoru, až poté je připojte k zásuvce ve zdi.

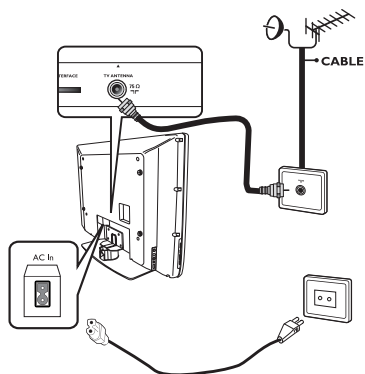

Zapnutí televizoru

Chcete-li televizor zapnout, stiskněte tlačítko **POWER** umístěné mezi bočními ovladači. Rozsvítí se modrá kontrolka a po několika sekundách se rozsvítí obrazovka.

Pokud televizor zůstává v pohotovostním režimu, zůstane indikátor svítit červeně. Stiskněte tlačítko **PROGRAM +/-** umístěné mezi bočními ovladači nebo tlačítko **P +/-** na dálkovém ovládní.

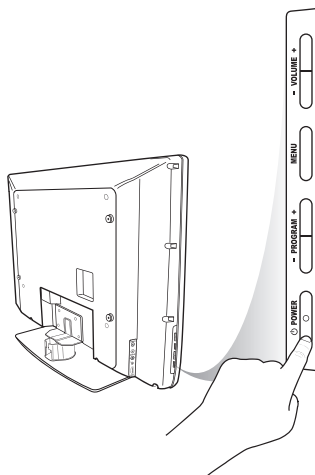

Vložení baterií do dálkového ovládní

Vložte baterie do dálkového ovládní a zkontrolujte, zda jsou póly + a - baterií správně orientovány. Správná orientace je označena uvnitř krytu dálkového ovládní.

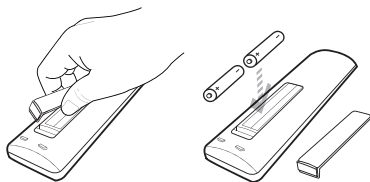

Funkce dálkového ovládání

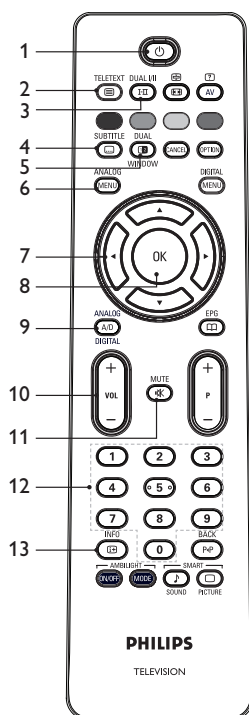

1. **Pohotovostní režim**
Slouží k převedení televizoru do pohotovostního režimu nebo k zapnutí televizoru. Můžete také stisknout tlačítka **0** až **9**, **P +/-**, nebo **AV**.

2. **Teletext**
Informace o používání teletextu najdete v části *Používání teletextu* na straně 37.

3. **Režim zvuku**
Slouží ke změně programů na režim **Mono** z režimů **Stereo** a **Nicam Stereo**.
 - Pro dvojjazyčné programy vyberte **Dual I** nebo **Dual II** podle informací zobrazených během vysílání.
 - V digitálním režimu zobrazí tlačítko **I-II** seznam jazyků zvuku.

4. **Titulky**
Slouží k aktivaci nebo deaktivaci titulků v digitálním režimu.
5. **Teletext (Duální okno)**
Informace o používání teletextu najdete v části *Používání teletextu* na straně 37.
6. **Analogová nabídka**
Slouží k přístupu nebo ukončení televizních nabídek v analogovém režimu.
7. **▲, ▼, ◀, ▶**
Slouží k výběru a úpravám možností nabídek.
8. **OK**
Slouží k potvrzení vybraných položek a přístupu k seznamu programů v digitálním režimu.
9. **Analogový/Digitální**
Slouží k přepínání mezi analogovým a digitálním režimem.
10. **+ VOL -**
Slouží ke zvýšení nebo snížení hlasitosti.
11. **Ztlumit**
Slouží k zapnutí nebo vypnutí zvuku reproduktoru.
12. **0 až 9** Číselné klávesy
Slouží k přímému přístupu k číslům programů. Při zadávání dvojčíselného programu zadejte druhou číslici v rychlém sledu za první dříve, než pomlčka zmizí.
13. **Informace na obrazovce**
 - V **digitálním** režimu slouží k zobrazení nebo ukončení zobrazení informačního pruhu. Informace najdete v části *Informační pruh* na straně 10.
 - V **analogovém** režimu slouží k zobrazení nebo odstranění čísla programu, zvukového režimu, hodin a zbývajících času u časovače automatického vypnutí.

Funkce dálkového ovládání (pokr.)

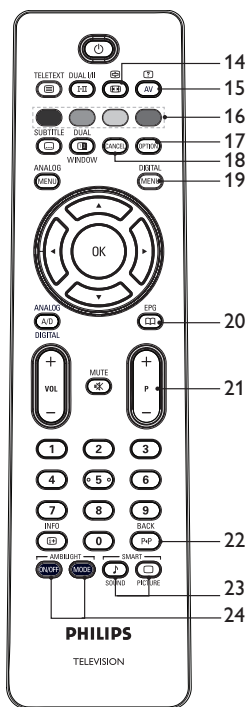

14. **Formát obrazu**
Slouží ke změně formátu obrazu. Další informace najdete v části *Formáty obrazu* na straně 36.
15. **Seznam vstupů**
Slouží k zobrazení seznamu vstupních signálů, na kterých můžete zobrazit televizor nebo periferní zařízení.
16. **Barvy teletextu**
Informace o používání teletextu najdete v části *Používání teletextu* na straně 37.
17. **Možnosti**
Informace o používání možností najdete v části *Používání nabídky Možnosti* na straně 19.

18. **Zrušit**
Slouží k ukončení teletextu v digitálním režimu. Toto tlačítko použijte, pokud nejsou k dispozici žádná barevná tlačítka pro ukončení teletextu.

19. **Nabídka digitálního režimu**
Slouží k zobrazení nebo ukončení nabídky digitálního režimu v digitálním režimu.

20. **Seznam programů**
Slouží k zobrazení seznamu programů. Informace naleznete v části *Získání seznamů programů* na straně 20.

21. **+ P – Program**
Slouží k výběru předchozího nebo dalšího televizního kanálu.

22. **BACK**
Slouží k přepínání mezi dříve zobrazeným a aktuálním kanálem. Toto tlačítko lze použít také k úpravám či přechodu zpět při pojmenování kanálů.

23. **Obraz a zvuk Smart**
Slouží k přepínání mezi předdefinovanými nastaveními obrazu a zvuku. Informace najdete v části *Používání obrazu a zvuku Smart* na straně 35.

24. **Ambilight**
Platí pouze pro televizory vybavené funkcí Ambilight.
 - On (Zapnuto)/Off (Vypnuto): Slouží k zapnutí či vypnutí funkce Ambilight.
 - REŽIM: Slouží k výběru funkce Ambilight.

První zapnutí televizoru

Po prvním zapnutí je televizor v digitálním režimu a na obrazovce se zobrazí následující nabídka.

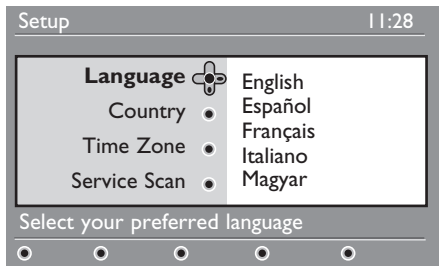

Výběr jazyka, země a časového pásma

1. Stisknutím tlačítka ► přejděte do nabídky **Language** (Jazyk) a stisknutím tlačítka ▲ nebo ▼ vyberte požadovaný jazyk.
2. Stisknutím tlačítka (OK) potvrďte výběr.

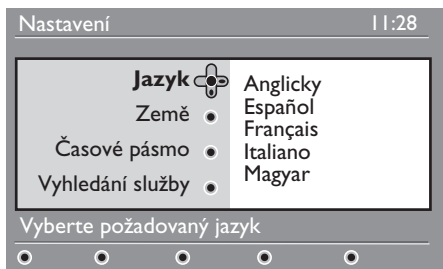

3. Stisknutím tlačítka ▲ nebo ▼ zvýrazněte položku **Země** nebo **Časové pásmo** a stisknutím tlačítka ► zadejte **Zemi** nebo **Časové pásmo**.
Poznámka: Pokud vyberete nesprávnou zemi, nebude číslování kanálů odpovídat standardu pro vaši zemi. Pravděpodobně budete moci využívat omezené nebo žádné služby.
4. Stisknutím tlačítka ▲ nebo ▼ vyberte požadovanou **Zemi** nebo **Časové pásmo**.

5. Stisknutím tlačítka (OK) potvrďte výběr.
6. Stisknutím tlačítka ▼ vyberte možnost **Vyhledání služby**.
7. Stisknutím tlačítka (OK) spusťte instalaci. Televizor vyhledá dostupné analogové a digitální kanály.
8. Pokud nebudou vyhledány žádné digitální kanály, přepněte stisknutím tlačítka (A/D) do analogového režimu.

Přechod zpět k nabídce Instalace

Tímto postupem obnovíte výchozí nastavení z výroby pro digitální i analogový režim.

1. V ovládacích prvcích na boční straně televizoru stiskněte a podržte tlačítko **MENU** po dobu 5 sekund. Na obrazovce se objeví nabídka.
2. Vyberte jazyk, zemi a časové pásmo, jako kdybyste televizor zapnuli poprvé.

Informační pruh

Po výběru digitálního programu se v horní části obrazovky zobrazí informační pruh. Tento pruh za několik sekund zmizí.

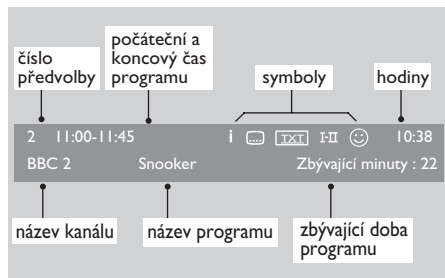

Informační pruh obsahuje číslo předvolby, název kanálu, název programu, čas zahájení programu, čas ukončení programu, hodiny a zbývající čas aktuálního programu.

Popis symbolů na informačním pruhu

- **i** K dispozici je více informací o tomto programu. Chcete-li zobrazit více informací, stiskněte jedenkrát tlačítko





. Po opakovaném stisknutí tlačítka





informace zmizí.

- **[...]** K dispozici jsou titulky

Chcete-li k titulkům získat přístup,

stiskněte tlačítko . Můžete také stisknutím tlačítka  získat přístup k nabídce možností a pak vybrat titulky.





- **[TXT]** Analogový teletext je k dispozici v digitálním režimu.
- **I-II** K dispozici jsou další jazyky. Chcete-li vybrat jiný jazyk, stiskněte tlačítko . Stisknutím tlačítka  získáte přístup k nabídce možností.
- ☺ Barva symbolu (červená, zelená, žlutá nebo modrá) určuje zvolený seznam oblíbených kanálů.

Poznámka: Bílý symbol ☺ se zobrazí, pokud je kanál uložen v jednom nebo více seznamech oblíbených kanálů, které aktuálně nejsou aktivovány.

Sledování nebo poslech digitální televize a rádia

Změna pořadí uložených kanálů



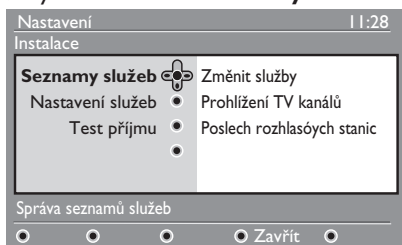

Pořadí digitálních kanálů a rozhlasových stanic, které jste uložili, můžete změnit.

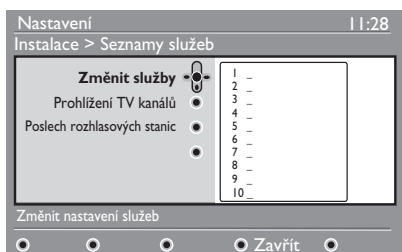

1. Jestliže jste v analogovém režimu, přepněte do digitálního režimu stisknutím tlačítka  na dálkovém ovládacím.
2. Stisknutím tlačítka  zobrazíte nabídku nastavení.
3. Stisknutím tlačítka  vyberte možnost **Instalace** a dvojitým stisknutím tlačítka  vyberte možnost **Seznamy služeb**.



4. Stisknutím tlačítka  nebo  vyberte možnost **Změnit služby** a stiskněte tlačítko .













5. Stisknutím tlačítka  nebo  zvýrazněte kanál, který chcete vybrat.
6. Stisknutím tlačítka  aktivujete kanál. Chcete-li vybraný kanál odinstalovat, stiskněte červené tlačítko.
7. Stisknutím tlačítka  nebo  vyberte nové číslo kanálu.

8. Stisknutím zeleného tlačítka potvrďte výběr. Záměna je dokončena.
9. Zopakujte předchozí kroky, dokud kanály nebudou seřazeny v požadovaném pořadí.
10. Stisknutím tlačítka  se vraťte do předchozí nabídky.
11. Stisknutím tlačítka  ukončete nabídku.

Vyhledávání nových televizních kanálů nebo rozhlasových stanic

Můžete zkontrolovat dostupnost televizních kanálů nebo rozhlasových stanic, které byly spuštěny provozovatelem po instalaci televizoru.

1. Jestliže jste v analogovém režimu, přepněte do digitálního režimu stisknutím tlačítka  na dálkovém ovládacím.
2. Stisknutím tlačítka  zobrazíte nabídku nastavení.
3. Stisknutím tlačítka  vyberte možnost **Instalace** a dvojitým stisknutím tlačítka  vyberte možnost **Seznamy služeb**.
4. Stisknutím tlačítka  nebo  vyberte možnost **Prohlížení TV kanálů** nebo **Poslech rozhlasových stanic**.
5. Pokud jsou k dispozici nové služby, vstupte stisknutím tlačítka  do seznamu služeb a stisknutím tlačítek  nebo  procházejte seznam. Informace o přidání nových služeb do seznamu oblíbených kanálů najdete v tématu *Přidání nových kanálů nebo stanic do seznamu na straně 12*.
6. Stisknutím tlačítka  se vraťte do předchozí nabídky.
7. Stisknutím tlačítka  ukončete nabídku.

Nastavení televizních a rozhlasových kanálů

Přidání nových kanálů a stanic do seznamu

Můžete vyhledávat nové televizní kanály nebo rozhlasové stanice, které provozovatel spustil po počáteční instalaci.

1. Jestliže jste v analogovém režimu, přepněte do digitálního režimu stisknutím tlačítka **A/D** na dálkovém ovládní.
2. Stisknutím tlačítka **DIGITAL MENU** zobrazíte nabídku nastavení.
3. Stisknutím tlačítka **▼** vyberte možnost **Instalace** a stiskněte tlačítko **►**.

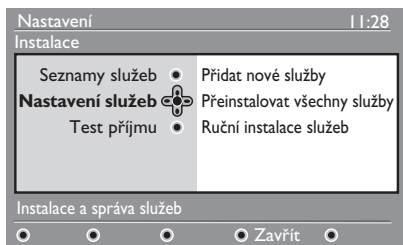

4. Vyberte možnost **Nastavení služeb** a stiskněte tlačítko **►**.
5. Stisknutím tlačítka **►** přidáte nové služby a stisknutím tlačítka **OK** aktivujete instalaci.

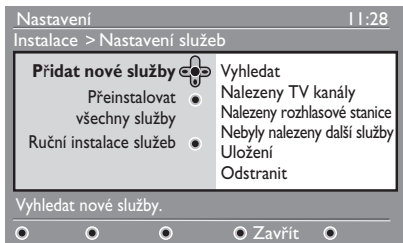

Bude zahájeno hledání. Do nabídky seznamu kanálů budou přidány všechny nové kanály. Zobrazí se procento dokončení instalace a počet nalezených kanálů.

6. Po dokončení hledání přijměte stisknutím tlačítka **OK** nové služby.
7. Stisknutím tlačítka **◀** se vraťte do předchozí nabídky.
8. Stisknutím tlačítka **DIGITAL MENU** ukončete nabídku.

Přeinštalace všech kanálů

Tato nabídka umožňuje přeinštalovat všechny digitální televizní kanály a rozhlasové stanice.

1. Jestliže jste v analogovém režimu, přepněte do digitálního režimu stisknutím tlačítka **A/D** na dálkovém ovládní.
2. Stisknutím tlačítka **DIGITAL MENU** zobrazíte nabídku nastavení.
3. Stisknutím tlačítka **▼** vyberte možnost **Instalace** a stiskněte tlačítko **►**.
4. Vyberte možnost **Nastavení služeb** a stiskněte tlačítko **►**.
5. Vyberte možnost **Přeinštalovat všechny služby** a stiskněte tlačítko **►**.

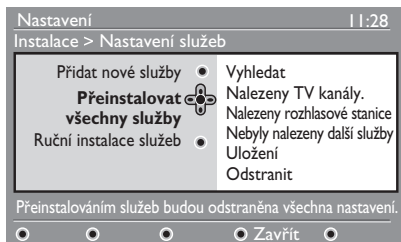



6. Stisknutím tlačítka **OK** spustíte instalaci. Bude spuštěno hledání digitálních služeb. Služby jsou automaticky uloženy. Po skončení vyhledávání bude zobrazena nabídka ukazující počet nalezených digitálních služeb.
7. Stisknutím tlačítka **OK** uložte služby.
8. Stisknutím tlačítka **◀** se vraťte do předchozí nabídky.
9. Stisknutím tlačítka **DIGITAL MENU** ukončete nabídku.

Nastavení televizních a rozhlasových kanálů (pokr.)





Ruční instalace digitálních kanálů

Služby můžete vyhledávat ručně zadáním frekvence cílového kanálu.

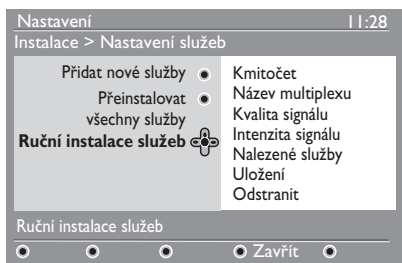
1. Jestliže jste v analogovém režimu, přepněte do digitálního režimu stisknutím tlačítka  na dálkovém ovládání.

2. Stisknutím tlačítka  zobrazíte nabídku nastavení.
3. Vyberte možnost **Nastavení služeb** a stiskněte tlačítko ►.
4. Vyberte možnost **Ruční instalace služeb** a stiskněte tlačítko ►.



5. Stisknutím tlačítek  až  zadejte frekvenci cílového kanálu a stisknutím tlačítka  spusťte hledání.
6. Po dokončení hledání přijměte stisknutím tlačítka  novou službu.
7. Stisknutím tlačítka ◀ se vraťte do předchozí nabídky.
8. Stisknutím tlačítka  ukončete nabídku.





Testování příjmu televizního signálu

Tato nabídka umožňuje zkontrolovat sílu signálu, který přijímáte pomocí antény.

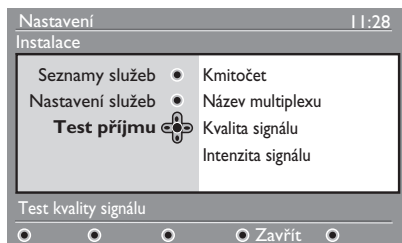
1. V digitálním režimu zobrazte stisknutím tlačítka  nabídku nastavení.

2. Stisknutím tlačítka ▼ vyberte možnost **Instalace** a stiskněte tlačítko ►.





3. Stisknutím tlačítka ▼ vyberte možnost **Test příjmu** a stiskněte tlačítko ►. Zobrazí se frekvence programu, název sítě, kvalita signálu a síla signálu.
4. Stisknutím tlačítka ► přejděte k možnosti **Kmitočet** a stisknutím tlačítek  až  zadejte frekvenci digitálního kanálu, který chcete testovat.
 - Stisknutím tlačítka ► přejděte k místu následujícího znaku.
 - Pokud test příjmu naznačuje, že síla signálu je slabá, upravte nebo aktualizujete anténu. Nejlepších výsledků dosáhnete kontaktováním odborníka na instalace antén.
5. Po zadání frekvence ukončete stisknutím tlačítka  nabídku **Kmitočet**.
6. Stisknutím tlačítka ◀ se vraťte do předchozí nabídky.
7. Stisknutím tlačítka  ukončete nabídku.

Výběr jazyka a místa

Můžete vybrat preferovaný jazyk, zemi a časové pásmo.

Nastavení jazyka a místa



1. Jestliže jste v analogovém režimu, přepněte do digitálního režimu stisknutím tlačítka  na dálkovém ovládání.



2. Stisknutím tlačítka  zobrazíte nabídku nastavení.

3. Stisknutím tlačítka  vyberte možnost Předvolby a stiskněte tlačítko .



4. Vyberte možnost **Jazyk** nebo **Umístění** a stiskněte tlačítko .

5. Stisknutím tlačítka  nebo  vyberte možnost a stisknutím tlačítka  přejděte k její podnabídce.

6. Vyberte hodnoty a stisknutím tlačítka  nebo  nabídku ukončete.











7. Stisknutím tlačítka  se vraťte do předchozí nabídky.

8. Stisknutím tlačítka  ukončete nabídku.

Obnovení jazyka na upřednostňovaný jazyk

Pokud jste vybrali nesprávný jazyk a vybranému jazyku nerozumíte, můžete upřednostňovaný jazyk vrátit zpět pomocí následujících kroků.

1. Stisknutím tlačítka  ukončete nabídku.

2. Opakovaným stisknutím tlačítka  zobrazte nabídku.
3. Stisknutím tlačítka  vyberte druhou položku v nabídce.
4. Stisknutím tlačítka  přejděte do další úrovně nabídky.
5. Stisknutím tlačítka  a po něm tlačítka  vyberte pátou položku v nabídce.
6. Stisknutím tlačítka  přejděte do další úrovně nabídky.
7. Stisknutím tlačítka  nebo  vyberte upřednostňovaný jazyk.
8. Stisknutím tlačítka  potvrďte výběr.
9. Stisknutím tlačítka  ukončete nabídku.

Možnosti podnabídky pro jazyk

Tento seznam popisuje možnosti podnabídky pro výběr jazyků.

- **Zvuk:** Slouží k výběru jazyka zvuku.
- **Titulky/Teletext:** Slouží k výběru jazyka titulků a teletextu.
- **Režim titulků:** Slouží k zapnutí a vypnutí titulků a k nastavení automatického režimu. V automatickém režimu jsou titulky zobrazeny, pokud jsou doplněny originálním zvukovým vysíláním.
- **Titulky pro sluchově postižené:** Slouží k aktivaci či deaktivaci titulků pro sluchově postižené. Tato funkce je k dispozici, pouze pokud je poskytnuta ve vysílání.
- **Systém:** Slouží k výběru jazyka nabídek.

Výběr jazyka a místa (pokr.)

Možnosti podnabídky pro místo

Tento seznam popisuje možnosti podnabídky pro výběr místa.

- **Země:** Slouží k výběru země, kde pobýváte.
- **Časové pásmo:** Slouží k výběru časového pásma, kde pobýváte.





Jazyk lze vybrat nezávisle na zemi.

Upozornění: Pokud vyberete nesprávnou zemi, nebude číslování kanálů odpovídat standardu pro vaši zemi. Proto můžete přijímat méně služeb či žádné služby.





Omezení přístupu k digitálním kanálům

Můžete omezit přístup k digitálním kanálům.

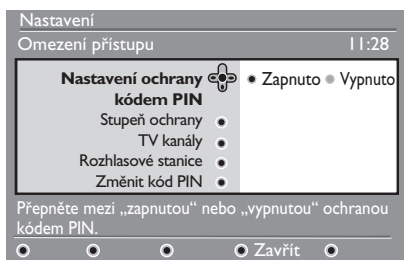
Volba použití kódu PIN





1. Jestliže jste v analogovém režimu, přepněte do digitálního režimu stisknutím tlačítka  na dálkovém ovládacím.
2. Stisknutím tlačítka  zobrazíte nabídku nastavení.
3. Stisknutím tlačítka  vyberte možnost **Omezení přístupu** a stiskněte tlačítko .
4. Stisknutím tlačítka  přejděte k nabídce **Nastavení ochrany kódem PIN**.



5. Stisknutím tlačítek  nebo  vyberte možnost **Zapnuto** a stisknutím tlačítka  nabídku ukončete.
Varování: Pokud se rozhodnete použít kód PIN, je třeba tento kód PIN použít při plánování programu pro nahrávání.
6. Stisknutím tlačítka  se vraťte do předchozí nabídky.
7. Stisknutím tlačítka  ukončete nabídku.

Změna kódu PIN

1. Jestliže jste v analogovém režimu, přepněte do digitálního režimu stisknutím tlačítka  na dálkovém ovládacím.

2. Stisknutím tlačítka  zobrazíte nabídku nastavení.
3. Stisknutím tlačítka  vyberte možnost **Omezení přístupu** a stiskněte tlačítko .
4. Stisknutím tlačítka  vyberte možnost **Změnit kód PIN**.
5. Stisknutím tlačítka  přejděte k nabídce **Změnit kód PIN**.
6. Pomocí pokynů na obrazovce změňte kód PIN.

Výchozí kód PIN je 1234.

Pokud kód PIN zapomenete, obnovte výchozí kód PIN zadáním univerzálního kódu 0711.

Možnosti omezení přístupu k digitálním kanálům

Tento seznam popisuje možnosti podnabídky pro omezení přístupu.

- **Stupeň ochrany**
Slouží k zadání hodnocení, u kterého je program blokován. Tuto funkci lze použít pouze u programů vysílaných s hodnocením.
- **TV kanály**
Slouží k výběru televizního kanálu k zablokování.
- **Rozhlasové stanice**
Slouží k výběru rozhlasové stanice k zablokování.
- **Změnit kód PIN**
Slouží ke změně kódu PIN.

Používání konektoru CI (Common Interface)

Televizor je vybaven konektorem CI (Common Interface). Informace o používání konektoru CI najdete v tématu *Používání podmíněného přístupu* na straně 22.





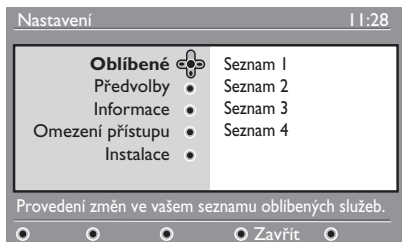

Nastavení seznamu oblíbených kanálů

Můžete vytvořit až čtyři seznamy oblíbených televizních kanálů a rozhlasových stanic.

1. Jestliže jste v analogovém režimu, přepněte do digitálního režimu stisknutím tlačítka  na dálkovém ovládacím.

2. Stisknutím tlačítka  zobrazíte nabídku nastavení.







3. Stisknutím tlačítka  přejděte k nabídce **Oblíbené**.
4. Stisknutím tlačítka  nebo  vyberte seznam **Seznam 1**, **Seznam 2**, **Seznam 3** nebo **Seznam 4** a stiskněte tlačítko .
5. Stisknutím tlačítka  nebo  vyberte nastavení.
6. Stisknutím tlačítka  přejděte k podnabídce.

Tento seznam popisuje možnosti pro nabídku **Oblíbené**.





• **Jméno:**

Název seznamu.

- Stisknutím tlačítek  nebo  můžete procházet oblast zobrazení seznamu.
- Stisknutím tlačítek **P + / -** vyberte znaky. Název může obsahovat až 16 znaků.
- Stisknutím tlačítka  změníte znak.
- Po zadání názvu ukončete nabídku stisknutím tlačítka .





• **Vyberte TV kanály**

Slouží k přidání televizních kanálů do seznamu.

- Stisknutím tlačítka  nebo  vyberte televizní kanál.
- Stisknutím tlačítka  potvrďte výběr.
- Stisknutím tlačítka  nabídku ukončete.

• **Vyberte rozhlasové stanice**

Slouží k přidání rozhlasových stanic do seznamu.

- Stisknutím tlačítka  nebo  vyberte rozhlasovou stanici.
- Stisknutím tlačítka  potvrďte výběr.
- Stisknutím tlačítka  nabídku ukončete.

• **Přidat všechny služby**

Slouží k přidání všech dostupných služeb do seznamu.

- Stiskněte tlačítko .

• **Vyjmout všechny služby**

Slouží k odebrání všech služeb ze seznamu.

- Stiskněte tlačítko .

Automatická aktualizace softwaru



Můžete nainstalovat nový software a získat informace o aktuální verzi softwaru.

Získání verze softwaru

1. Jestliže jste v analogovém režimu, přepněte do digitálního režimu stisknutím tlačítka  na dálkovém ovládacím.

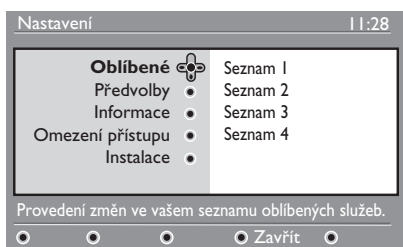
2. Stisknutím tlačítka  zobrazíte nabídku nastavení.



3. Stiskněte tlačítko  a dvojnásobným stisknutím tlačítka  přejděte k položce **Informace**. Zobrazí se verze softwaru.

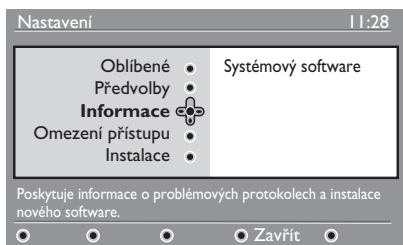

Informace o stažení softwaru

Nabídka stažení softwaru popisuje software a poskytuje datum a čas stažení.

Nový software může aktualizovat nabídky nebo přidat nové funkce. Nový software však nemůže změnit způsob, jak televizor funguje.

Doporučujeme vždy stáhnout a přijmout nový software, jakmile je k dispozici.

Po přijetí stažení bude software stažen v určitý den a hodinu.



V době stahování je třeba převést televizor do pohotovostního režimu.

Pokud během stahování softwaru dojde k problému, zobrazí se informace o následujícím naplánovaném stažení softwaru. Stisknutím tlačítka  se vrátíte k běžnému používání televizoru.

Jestliže stažení softwaru proběhne úspěšně, zobrazí se blahopřejná zpráva. Stisknutím tlačítka  se vrátíte k běžnému používání televizoru.

Informace o novém softwaru a pokyny pro inovaci najdete na stránce www.philips.com.

Stažení nového softwaru

1. V nabídce **Nastavení** přejděte stisknutím tlačítka  do režimu výběru.
2. Stisknutím tlačítka  nebo  vyberte možnost **Ano** nebo **Ne**. Jestliže vyberete možnost **Ano**, rozhodnete se přijmout aktualizace softwaru automaticky prostřednictvím stahování dat vysílaných v rámci televizního signálu.

V automatickém režimu televizor zjistí, zda je aktualizace k dispozici, pokud je televizor v pohotovostním režimu.

Při příštím zapnutí televizoru se na obrazovce zobrazí zpráva informující, že je k dispozici nový software.

Poznámka: Nový software a pokyny pro inovaci lze získat také na webu: www.philips.com/support

3. Stisknutím tlačítka  aktivujete stažení nového softwaru.

Používání nabídky Možnosti

Můžete přímo přistupovat k seznamu oblíbených kanálů a konfigurovat možnosti jazyka a titulků.

1. Jestliže jste v analogovém režimu, přepněte do digitálního režimu stisknutím tlačítka **A/D** na dálkovém ovládání.
2. Zobrazte možnosti nabídky stisknutím bílého **OPTION** tlačítka.

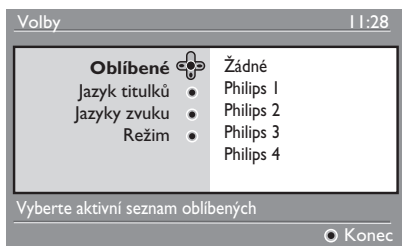

3. Stisknutím tlačítka **▲** nebo **▼** vyberte možnost a stisknutím tlačítka **▶** přejděte k její podnabídce.
4. Po dokončení ukončete nabídku stisknutím bílého **OPTION** tlačítka.

Tento seznam popisuje podnabídku **nabídky Možnosti**.

• Oblíbené

Slouží k výběru seznamu oblíbených kanálů.

- Stisknutím tlačítka **▲** nebo **▼** vyberte seznam oblíbených kanálů.
- Stisknutím tlačítka **OK** potvrďte výběr.
- Chcete-li seznam oblíbených kanálů deaktivovat, vyberte možnost **Žádné**.

Informace o vytvoření seznamu oblíbených kanálů najdete v části *Nastavení seznamu oblíbených kanálů* na stránce 17.

• Jazyk titulků

Slouží ke změně jazyka titulků.

- Stisknutím tlačítka **▲** nebo **▼** vyberte jazyk.
- Stisknutím tlačítka **OK** potvrďte výběr.

Chcete-li jazyk titulků změnit trvale, najdete informace v části *Výběr jazyka a místa* na straně 14.

• Jazyk zvuku

Slouží ke změně jazyka zvuku.

- Stisknutím tlačítka **▲** nebo **▼** vyberte jazyk.
- Stisknutím tlačítka **OK** potvrďte výběr.

Chcete-li jazyk zvuku změnit trvale, najdete informace v části *Výběr jazyka a místa* na stránce 14.

• Režim

Slouží k příjmu rozhlasových stanic, televizních kanálů nebo služeb.

Poznámka (pouze pro Velkou Británii): Seznam televizí obsahuje rozhlasové stanice i televizní kanály.

• Doba trvání nápisu

Slouží k zadání doby, po kterou bude zobrazen informační pruh.

Získání seznamů programů





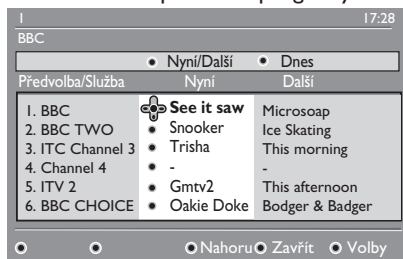

Můžete získat přístup k elektronickému průvodci programy, který vám poskytne rychlý a snadný způsob procházení seznamu digitálních programů. Můžete procházet průvodcem a získat podrobné informace o programech.

1. Jestliže jste v analogovém režimu, přepněte do digitálního režimu stisknutím tlačítka  na dálkovém ovládacím.

2. Stisknutím tlačítka  zobrazíte elektronického průvodce programy.



Zobrazí se seznam programů v aktuálně vybraném seznamu oblíbených programů.

3. Stisknutím tlačítka  přejděte k seznamu **Předvolba/Služba**. Můžete také stisknutím tlačítka  získat přístup k seznamu **Dnes**.
4. Stisknutím tlačítka  nebo  vyberte program.
5. Stisknutím barevných tlačítek aktivujte průvodce televizními programy. Funkce průvodce televizními programy jsou zobrazeny v dolní části obrazovky.
6. Stisknutím tlačítka  zobrazíte další informace o vybraném programu. Další informace se zobrazí, pouze pokud jsou k dispozici.
7. Po dokončení zavřete nabídku stisknutím tlačítka .

Tento seznam popisuje možnosti podnabídky pro nabídku **Volby**.

- **Nahoru** (žluté tlačítko)
Slouží k přechodu na začátek seznamu.
- **Zavřít** (modré tlačítko)
Slouží k ukončení průvodce televizními programy.
- **Volby** (bílé tlačítko)
Umožňuje výběr seznamu oblíbených kanálů, režimu nebo témat.

Témata jsou okruhy zájmu. Můžete se například rozhodnout zobrazit následující témata: drama, zprávy nebo filmy.





Používání digitálního teletextu

Poznámka: Digitální teletext je k dispozici pouze ve Velké Británii.

Služby digitálního teletextu se výrazně liší od služeb analogového teletextu. Služba digitálního teletextu obsahuje obrázky a text, které rozvrhne a řídí provozovatel. Některé digitální kanály nabízí vyhrazené služby teletextu. Některé digitální kanály také nabízí informace o vysílaném programu. Někdy má digitální teletext větší prioritu než titulky. V takovém případě se titulky automaticky znovu nezobrazí, když ukončíte digitální teletext u kanálu vysílajícího titulky. Pokud chcete titulky znovu zobrazit, přepněte tlačítko  na dálkovém ovládacím nebo změňte kanál.



Chcete-li používat digitální teletext, postupujte podle pokynů na obrazovce.

Teletext můžete používat stisknutím následujících tlačítek:

- ◀ ▶ ▲ ▼
-  barevná tlačítka
-  tlačítko pro zapnutí/vypnutí teletextu
-  až 

Pokud v digitálním teletextu není k dispozici ovládací prostřednictvím barevných tlačítek umožňující ukončit režim teletextu, použijte místo toho tlačítko .

Po přepnutí na digitální kanál se službou teletextu je teletext stažen na pozadí.



Před stisknutím tlačítka  počkejte na dokončení stahování. Pokud tlačítko  stisknete před dokončením stahování, dojde ke krátké prodlevě před zobrazením teletextu.

Při procházení digitálního teletextu dochází ke krátkým prodlevám způsobeným stahováním stránek. Často je na stránce vysílána výzva nebo zpráva, která vás informuje o průběhu.

Analogový teletext v digitálním režimu

Poznámka: Analogový teletext je k dispozici ve všech zemích

Pokud se ikona teletextu  zobrazí u digitálního kanálu bez služeb digitálního teletextu, označuje, že je k dispozici analogový teletext v digitálním režimu.

K analogovému teletextu získáte přístup stisknutím tlačítka . Pokud jste jako zemi vybrali Velkou Británii, stiskněte a podržte tlačítko  nejméně po dobu 5 sekund.

Informace o používání funkcí analogového teletextu najdete v části *Používání teletextu* na straně 37.

Používání podmíněného přístupu

Při přihlášení k odběru služeb některých poskytovatelů, například placené televize, používáte podmíněný přístup.

Televizor je vybaven konektorem CI (Common Interface) pro vložení karty CA (Conditional Access).

Při přihlášení k odběru některých služeb vám poskytovatel služby poskytne kartu CA, například kabelovou kartu nebo čipovou kartu. Někteří poskytovatelé služeb vám poskytnou také modul CI pro vložení karty CA. Modul CI se občas označuje také jako adaptér PCMCIA.

Pokud ke kartě CA neobdržíte modul CI, požádejte poskytovatele služby o informace, jak jej získat.



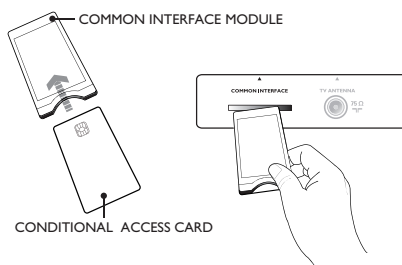

Jestliže je karta CA dodána s modulem CI, vložte kartu nejprve do modulu CI a pak vložte modul CI do konektoru CI v televizoru.

Následující pokyny popisují způsob používání podmíněného přístupu.

1. Vypněte televizor.
2. Pokud je modul dodán s kartou pro zobrazení, vložte kartu CA do modulu CI. Zkontrolujte, zda je šipka na kartě CA orientována stejným směrem jako šipka na modulu.
3. Vložte modul CI do konektoru CI v televizoru.



4. Zapněte televizor.

5. Stisknutím tlačítka  vstupte do nabídky **Nastavení**.
6. Stisknutím tlačítka  vyberte možnost **Omezení přístupu** a stiskněte tlačítko .
7. Stisknutím tlačítka  přejděte k nabídce **Conditional Access Module**.
8. Stisknutím tlačítka  získáte přístup k funkcím modulu CAM popsáním na obrazovce.

DŮLEŽITÉ

Jestliže karta CA nebo modul CI nejsou vloženy nebo jsou vloženy nesprávně, nabídka CA se nezobrazí.

Funkce zobrazené na obrazovce závisí na poskytovateli služeb.

Automatické ladění analogových kanálů

Analogové kanály můžete automaticky vyhledávat a ukládat.

1. Jestliže jste v digitálním režimu, přepněte do analogového režimu stisknutím tlačítka **A/D** na dálkovém ovládacím.
2. Stisknutím tlačítka **MENU** zobrazíte nabídku **Hlavní Menu**.

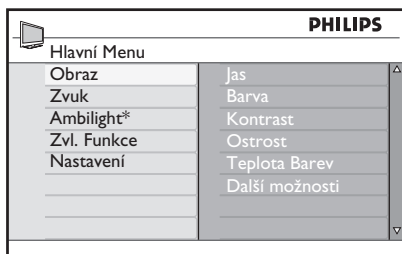

* K dispozici u vybraných modelů

3. Stisknutím tlačítka **▲** nebo **▼** vyberte možnost **Nastavení** a stisknutím tlačítka **▶** nebo **OK** přejděte nabídku **Nastavení**.

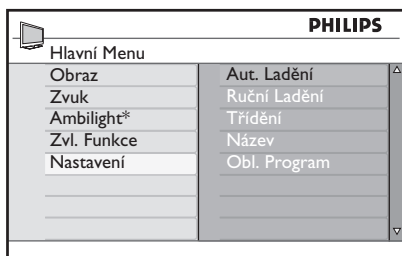

* K dispozici u vybraných modelů

4. Vyberte možnost **Aut. Ladění** a stisknutím tlačítka **▶** nebo **OK** automaticky vyhledejte kanály.

Všechny dostupné kanály budou uloženy. Operace automatického uložení trvá několik minut. Na následujícím displeji se zobrazuje průběh vyhledávání a počet nalezených programů.

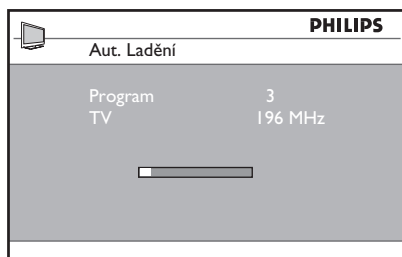

Chcete-li ukončit nebo přerušit vyhledávání před jeho dokončením, stiskněte tlačítko **MENU**.

Jestliže automatické ukládání přerušíte, nebudou všechny kanály uloženy. Chcete-li uložit všechny kanály, spusťte automatické ukládání znovu.

Automatic Tuning System (ATS)

Pokud vysílač nebo kabelová síť vysílá automatické třídění signálů, budou programy očíslovány správně. V tomto případě je instalace dokončena. Jestliže automatické třídění signálu není k dispozici, můžete pomocí nabídky **Třídění** programy očíslovat.

Automatic Channel Installation (ACI)

Jestliže televizor zjistí kabelový systém nebo televizní kanál vysílající funkci ACI, zobrazí se seznam programů. Pokud funkce ACI není k dispozici, budou kanály očíslovány podle vybrané země a jazyka. V případě, že funkce ACI není k dispozici, můžete kanály přechíslovat pomocí nabídky **Třídění**.

Poznámka: V analogovém režimu nelze změnit jazyk či zemi. Pokud chcete jazyk či zemi změnit, ukončete analogový režim a přejděte do digitálního režimu. Další informace najdete v části *Výběr jazyka a místa* na straně 14.

Ruční ladění analogových kanálů

Analogové kanály můžete naladit ručně, jeden po druhém.

1. Jestliže jste v digitálním režimu, přepněte do analogového režimu stisknutím tlačítka **A/D** na dálkovém ovládacím.

2. Stisknutím tlačítka **MENU** zobrazíte nabídku **Hlavní Menu**.

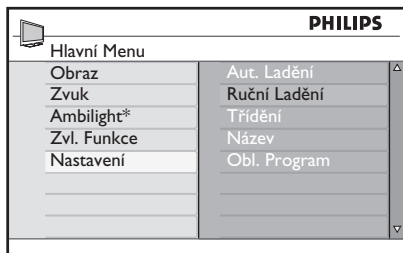

* K dispozici u vybraných modelů

3. Stisknutím tlačítka **▲** nebo **▼** vyberte možnost **Nastavení** a stisknutím tlačítka **▶** nebo **OK** přejděte k nabídce **Nastavení**.
4. Vyberte možnost **Ruční ladění** a stisknutím tlačítka **▶** nebo **OK** přejděte k nabídce **Ruční Ladění**.

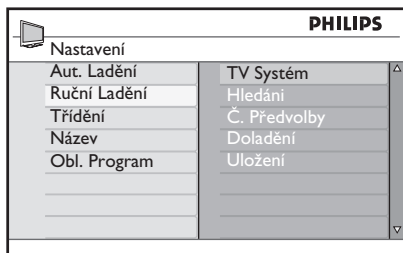

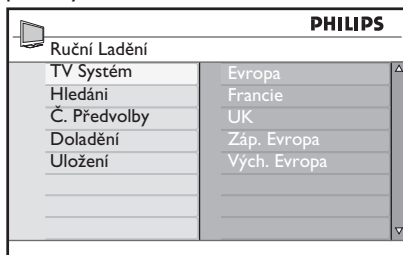

5. Stisknutím tlačítek **▲** nebo **▼** vyberte položku v nabídce **Ruční Ladění**.



6. Přejděte k nabídce **System** a vyberte jednu z následujících možností:
- **Evropa** (automatické vyhledávání)
 - **Francie** (standard LL')
 - **UK** (standard I)
 - **Záp. Evropa** (standard BG)
 - **Vých. Evropa** (standard DK)
7. Stisknutím tlačítka **▶** nebo **OK** potvrďte výběr.
8. Přejděte k nabídce **Hledání** a stisknutím tlačítka **▶** spusťte hledání. Po nalezení kanálu se hledání zastaví a pokud je k dispozici název kanálu, zobrazí se tento název. Můžete také zadat frekvenci požadovaného programu stisknutím tlačítek **0** až **9**.
9. Přejděte k nabídce **Č. Předvolby**.
10. Stisknutím tlačítek **0** až **9** nebo **▲** a **▼** zadejte číslo, které chcete kanálu přiřadit.
11. Jestliže nejste spokojeni s příjmem, přejděte k nabídce **Doladění** a stisknutím tlačítka **▲** nebo **▼** upravte ladění.
12. Přejděte k nabídce **Uložení** a stisknutím tlačítka **▶** nebo **OK** uložte změny. Kanál je nyní uložen.
13. Zopakujte předchozí kroky pro každý kanál, který chcete uložit.
14. Stisknutím tlačítka **◀** se vraťte do předchozí nabídky.
15. Stisknutím tlačítka **MENU** ukončete nabídku.

Přečíslování kanálů

Můžete změnit číslo, které je přiřazeno ke kanálu.

1. Stisknutím tlačítka  zobrazíte nabídku **Hlavní Menu**.
2. Stisknutím tlačítka ▲ nebo ▼ vyberte možnost **Nastavení** a stisknutím tlačítka ► nebo  vstupte do nabídky.

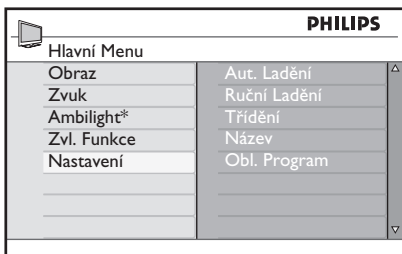

* K dispozici u vybraných modelů

3. Stisknutím tlačítka ▲ nebo ▼ vyberte možnost **Třídění** a stisknutím tlačítka ► nebo  vstupte do nabídky.

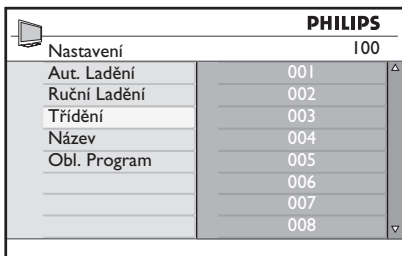

4. Stisknutím tlačítka ▲ nebo ▼ vyberte číslo kanálu, které chcete změnit.
5. Stisknutím tlačítka ► přejděte do režimu řazení. Všimněte si, že šipka kurzoru nyní směřuje doleva.

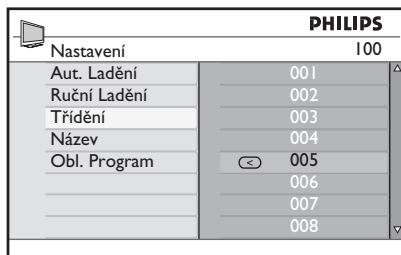

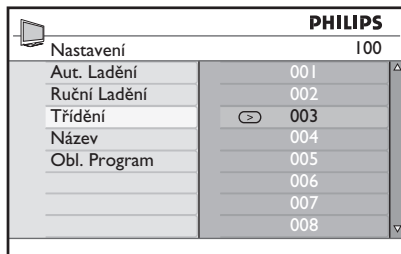

6. Stisknutím tlačítka ▲ nebo ▼ vyberte nové číslo kanálu a stisknutím tlačítka ◀ potvrďte výběr. Všimněte si, že šipka kurzoru nyní směřuje doprava.



7. Zopakujte předchozí kroky pro každé číslo kanálu, které chcete změnit.
8. Stisknutím tlačítka ◀ se vraťte do předchozí nabídky.
9. Stisknutím tlačítka  ukončete nabídku.

Přejmenování kanálů

K číslu kanálu můžete přiřadit název.

1. Stisknutím tlačítka  zobrazíte nabídku **Hlavní Menu**.
2. Stisknutím tlačítka ▲ nebo ▼ vyberte možnost **Nastavení** a stisknutím tlačítka ► nebo  vstupte do nabídky.

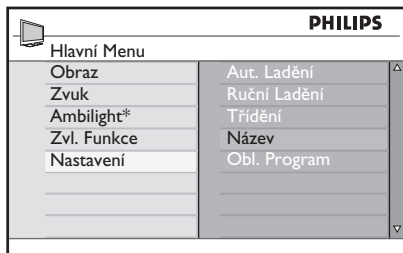

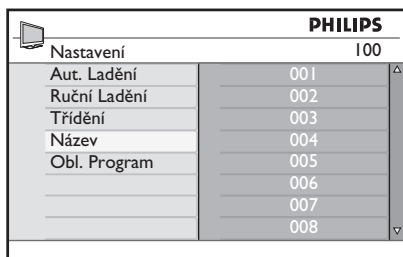

* K dispozici u vybraných modelů

3. Stisknutím tlačítka ▲ nebo ▼ vyberte možnost **Název** a stisknutím tlačítka ► nebo  vstupte do nabídky.

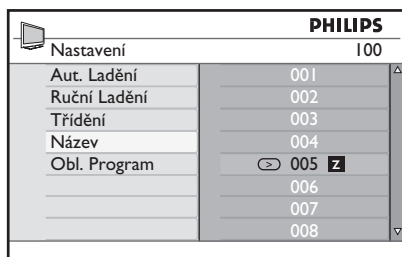

4. Stisknutím tlačítka ▲ nebo ▼ vyberte číslo kanálu, kterému chcete přiřadit název.
5. Stisknutím tlačítka ► přejděte do oblasti názvu tohoto kanálu.
6. Stisknutím tlačítka ▲ nebo ▼ vyberte znaky názvu.
 - Název může obsahovat maximálně 5 znaků.
 - V oblasti názvu se můžete pohybovat stisknutím tlačítek ◀ a ▶.



7. Stisknutím tlačítka ► nebo  název uložte. Po uložení se název zobrazí v levém horním rohu televizní obrazovky.
8. Stisknutím tlačítka ◀ se vraťte do předchozí nabídky.
9. Stisknutím tlačítka  ukončete nabídku.

Výběr oblíbených kanálů

Můžete vytvořit seznam oblíbených kanálů.

Pokud k přístupu ke kanálům použijete tlačítka **P** – / **+**, můžete přistupovat pouze k oblíbeným kanálům.

Chcete-li získat přístup ke kanálům, které nejsou v seznamu oblíbených kanálů, použijte číselná tlačítka **0** až **9**.

Přidávání nebo odebírání kanálů ze seznamu oblíbených kanálů

1. Stisknutím tlačítka **MENU** ANALOG zobrazíte nabídku **Hlavní Menu**.
2. Stisknutím tlačítka **▲** nebo **▼** vyberte možnost **Nastavení** a stisknutím tlačítka **▶** nebo **OK** vstupte do nabídky.

| PHILIPS | |
|-------------|--------------|
| Hlavní Menu | |
| Obraz | Aut. Ladění |
| Zvuk | Ruční Ladění |
| Ambilight* | Třídění |
| Zvl. Funkce | Název |
| Nastavení | Obl. Program |

* K dispozici u vybraných modelů

3. Stisknutím tlačítka **▲** nebo **▼** vyberte možnost **Obl. Program** a stisknutím tlačítka **▶** nebo **OK** vstupte do nabídky.
4. Stisknutím tlačítka **▲** nebo **▼** vyberte číslo kanálu, které chcete přidat nebo odebrat ze seznamu.

| PHILIPS | |
|---------------|-------|
| Nastavení 100 | |
| Aut. Ladění | 001 ✓ |
| Ruční Ladění | 002 ✓ |
| Třídění | 003 ✓ |
| Název | 004 ✓ |
| Obl. Program | 005 ✓ |
| | 006 ✓ |
| | 007 ✓ |
| | 008 ✓ |

5. Stisknutím tlačítka **▶** nebo **OK** přidáte kanál do seznamu nebo jej odeberete.
 - Pokud se vpravo od nabídky zobrazí symbol **✓**, kanál je v seznamu oblíbených kanálů.
 - Pokud se symbol **✓** nezobrazí vpravo od nabídky, kanál není v seznamu oblíbených kanálů.



| PHILIPS | |
|---------------|-------|
| Nastavení 100 | |
| Aut. Ladění | 001 ✓ |
| Ruční Ladění | 002 ✓ |
| Třídění | 003 ✓ |
| Název | 004 ✓ |
| Obl. Program | 005 ✓ |
| | 006 ✓ |
| | 007 ✓ |
| | 008 ✓ |

6. Stisknutím tlačítka **◀** se vrátte do předchozí nabídky.
7. Stisknutím tlačítka **MENU** ANALOG ukončíte nabídku.

Nastavení časovače

Televizor můžete naprogramovat na přepnutí na jiný kanál v určený čas nebo na zapnutí v určenou dobu z pohotovostního režimu.

Časovač může pracovat, pouze pokud je televizor ponechán v pohotovostním režimu.

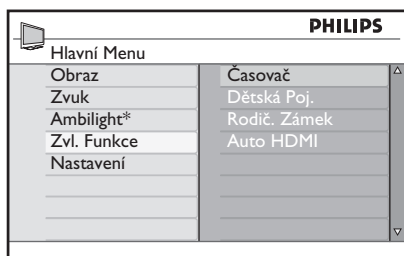

1. Stisknutím tlačítka  zobrazíte nabídku **Hlavní Menu**.
2. Stisknutím tlačítka **▲** nebo **▼** vyberte možnost **Zvl. Funkce** a stisknutím tlačítka **▶** nebo  vstupte do nabídky.

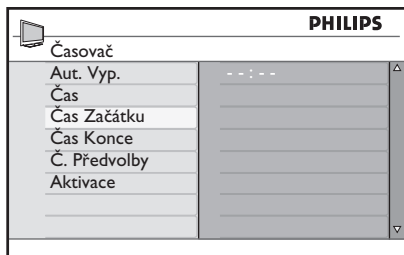

* K dispozici u vybraných modelů

3. Stisknutím tlačítka **▶** nebo  přejděte k nabídce **Časovač**.
4. Stisknutím tlačítka **▲** nebo **▼** vyberte možnost v nabídce **Časovač**.



5. Stisknutím tlačítek **◀**, **▶**, **▲**, **▼** nebo  až  upravte nastavení časovače.
 - Jestliže televizor ponecháte v pohotovostním režimu stisknutím tlačítka , televizor se automaticky zapne v naprogramovaném čase.

- Pokud necháte televizor zapnutý, dojde v nastaveném čase **Čas Začátku** pouze k přepnutí kanálu a v čase **Čas Konce** k přepnutí do pohotovostního režimu.

Tento seznam popisuje možnosti časovače:

- **Aut. Vyp.**
Slouží k nastavení časového období, po jehož uplynutí se televizor přepne do pohotovostního režimu. Výběrem možnosti **Vypnuto** funkci deaktivujete.

Poznámka: Během poslední minuty nastaveného časového intervalu vypnutí, se na obrazovce zobrazí odpočítávání. Stiskem jakéhokoliv tlačítka na dálkovém ovládní vypnutí zrušíte.

- **Čas**
Slouží k zadání aktuálního času.
- **Čas Začátku**
Slouží k zadání času pro spuštění časovače. Televizor se v tomto čase zapne z pohotovostního režimu nebo přepne na jiný kanál.
- **Čas Konce**
Slouží k zadání času pro vypnutí časovače. Televizor se v tomto čase vypne.
- **Č. Předvolby**
Slouží k zadání čísla kanálu.
- **Aktivace**
Toto nastavení zahrnuje možnosti:
 - **Vyp.** pro zrušení
 - **Jednou pro jedno buzení**
 - **Denně** pro každý den

Blokování kanálů (Rodič. Zámek)

Televizní kanály můžete zablokovat, a zabránit tak dětem v jejich sledování.

Přístup k nabídce Rodič. Zámek

1. Stisknutím tlačítka ^{ANALOG} **MENU** zobrazíte nabídku **Hlavní Menu**.
2. Stisknutím tlačítka ▲ nebo ▼ vyberte možnost **Zvl. Funkce** a stisknutím tlačítka ► nebo **OK** vstupte do nabídky.

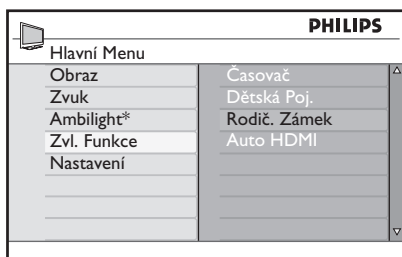

* K dispozici u vybraných modelů

3. Stisknutím tlačítka ▼ vyberte možnost **Rodič. Zámek** a stisknutím tlačítka ► nebo **OK** vstupte do nabídky.

Vytvoření kódu PIN pro rodičovský zámek

1. Vstupte do nabídky Rodič. Zámek pomocí postupu popsaného v předchozí části *Přístup k nabídce Rodič. Zámek*.

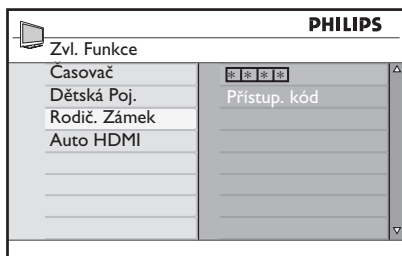

2. Zadejte přístupový kód **0711** pomocí číselných tlačítek **0** až **9**. Na obrazovce se zobrazí slovo **Špatný**.
3. Zadejte znovu přístupový kód **0711**. Televizor zobrazí výzvu ke změně kódu.

4. Zadejte vlastní 4ciferný kód prostřednictvím číselných tlačítek **0** až **9** a nový kód potvrďte.

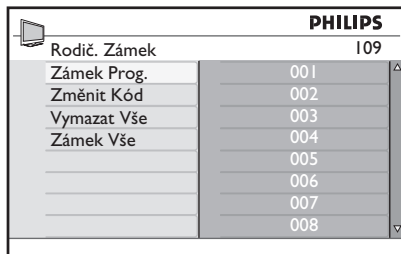

5. Stisknutím tlačítka ◀ se vraťte do předchozí nabídky.
6. Stisknutím tlačítka ^{ANALOG} **MENU** ukončete nabídku.

Zablokování a odblokování vybraných kanálů

1. Vstupte do nabídky Rodič. Zámek pomocí postupu popsaného v předchozí části *Přístup k nabídce Rodič. Zámek*.
2. Zadejte přístupový kód pomocí číselných tlačítek **0** až **9**. Zobrazí se nabídka **Rodič. Zámek**.
3. Stisknutím tlačítka ► přejděte k položce **Zámek Prog.**

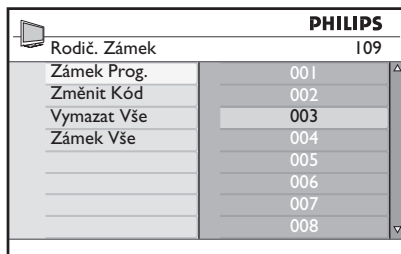

4. Stisknutím tlačítka ▲ nebo ▼ vyberte kanál, který chcete zablokovat nebo odblokovat.

Blokování kanálů (Rodič. Zámek) (pokr.)

5. Stisknutím tlačítka ◀ nebo ▶ zablokujete nebo odblokujete vybraný kanál.





Pokud je kanál zablokovaný, zobrazí se vedle čísla zablokovaného kanálu symbol zámku .

| PHILIPS | |
|--------------|-----|
| Rodič. Zámek | 109 |
| Zámek Prog. | 001 |
| Změnit Kód | 002 |
| Vymazat Vše | 003 |
| Zámek Vše | 004 |
| | 005 |
| | 006 |
| | 007 |
| | 008 |

6. Stisknutím tlačítka ◀ se vraťte do předchozí nabídky.

7. Stisknutím tlačítka  ukončete nabídku.

Změna čísla PIN pro rodičovský zámek

1. Vstupte do nabídky Rodič. Zámek pomocí postupu popsaného v části *Přístup k nabídce Rodič. Zámek* na stránce 29.
2. Zadejte vlastní čtyřciferný kód pomocí číselných kláves  až .
3. Stisknutím tlačítka ▼ vyberte možnost **Změnit Kód**.
4. Stisknutím tlačítka ▶ přejděte do režimu **Změnit Kód**.
5. Zadejte kód stisknutím tlačítek  až .
6. Kód potvrďte jeho opakovaným zadáním.

Zablokování nebo odblokování všech kanálů

1. Vstupte do nabídky Rodič. Zámek pomocí postupu popsaného v části *Přístup k nabídce Rodič. Zámek* na stránce 29.
2. Stisknutím tlačítka ▼ vyberte možnost **Vymazat vše** nebo **Zámek Vše**.
3. Stisknutím tlačítka ▶ přejděte k nabídce **Vymazat vše** nebo **Zámek Vše**.
4. Stisknutím tlačítka ▶ vymažete všechny kanály nebo uzamknete všechny kanály.

Uzamčení ovládacích prvků na boční straně (Dětská pojistka)

Můžete uzamknout ovládací prvky na boční straně televizoru, abyste dětem zabránili ve změně kanálů. Tímto postupem však dětem nezabráníte ve změně kanálů pomocí dálkového ovládání.

1. Stisknutím tlačítka ^{ANALOG} **(MENU)** zobrazíte nabídku **Hlavní Menu**.
2. Stisknutím tlačítka **▲** nebo **▼** vyberte možnost **Zvl. Funkce** a stisknutím tlačítka **▶** nebo **(OK)** vstupte do nabídky.
3. Stisknutím tlačítka **▼** vyberte možnost **Dětská Poj.** a stisknutím tlačítka **▶** nebo **(OK)** vstupte do nabídky.

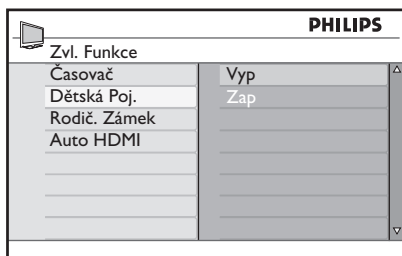



4. Stisknutím tlačítka **▲** nebo **▼** vyberte možnost **Zap** (zapnuto) nebo **Vyp** (vypnuto).
5. Stisknutím tlačítka **▶** nebo **(OK)** potvrďte výběr.
6. Stisknutím tlačítka **◀** se vraťte do předchozí nabídky.
7. Stisknutím tlačítka ^{ANALOG} **(MENU)** ukončete nabídku.

Potěšení z funkce Ambilight

Tato část se vztahuje pouze na televizory vybavené funkcí Ambilight.

Zapnutí a vypnutí funkce Ambilight

1. Stisknutím tlačítka  zobrazíte nabídku **Hlavní Menu**.
2. Stisknutím tlačítka ▲ nebo ▼ vyberte možnost **Ambilight** a stisknutím tlačítka ► nebo  vstupte do nabídky.

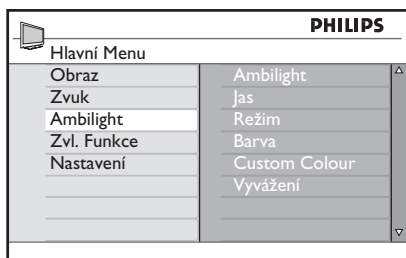

3. Stisknutím tlačítka ▲ nebo ▼ vyberte možnost **Zap** (zapnuto) nebo **Vyp** (vypnuto).

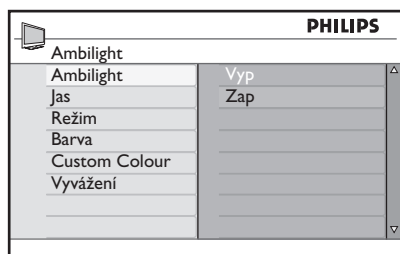



4. Stisknutím tlačítka ◀ se vraťte do předchozí nabídky.
5. Stisknutím tlačítka  ukončete nabídku.

Konfigurace nastavení funkce Ambilight

1. Provedením kroků 1 až 3 předchozího postupu přejděte k nabídce **Ambilight**.
2. Stisknutím tlačítek ▲ a ▼ vyberte jednu z následujících možností: **Jas**,

Režim, Barva, Custom Colour nebo Vyvážení.



3. Stisknutím tlačítka ► nebo  potvrďte výběr.
4. Stisknutím tlačítek ▲ a ▼ vyberte možnosti pro tuto funkci.
5. Konfigurujte možnost a stisknutím tlačítka ► nebo  potvrďte konfiguraci.

Tento seznam popisuje možnosti funkce Ambilight:



- **Jas**
Slouží k úpravě jasu lampy funkce Ambilight.
- **Režim**
Slouží k výběru jednoho z následujících předem nastavených režimů. Barevný, Uvolněný, Jemný a Dynamický.
- **Barva**
Slouží k nastavení jednoho z následujících barevných motivů: Teplá bílá, Chladná bílá, Modrá, Červená, Zelená, Žlutá, Purpurová, Vlastní.
Poznámka: Tato možnost se zobrazí až po výběru možnosti *Barva* u možnosti *Režim* popsané dříve.
- **Custom Colour**
Slouží k nastavení sytosti barev nebo palety.
Poznámka: Tato možnost se zobrazí až po výběru možnosti *Vlastní* u možnosti *Barva* popsané dříve.
- **Vyvážení**
Slouží k úpravě intenzity barev po stranách obrazu.

Úpravy nastavení obrazu a zvuku

Můžete upravit nastavení obrazu a zvuku.

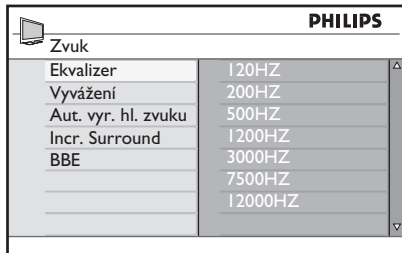
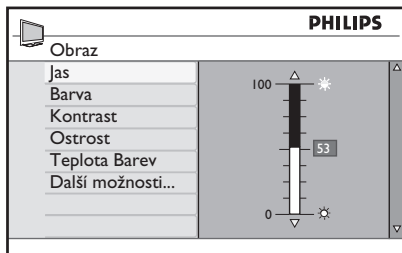
1. Stisknutím tlačítka  zobrazíte nabídku **Hlavní Menu**.
2. Stisknutím tlačítka ▲ nebo ▼ vyberte možnost **Obraz** nebo **Zvuk** a stisknutím tlačítka ► nebo  vstupte do nabídky.



3. Stisknutím tlačítka ▲ nebo ▼ vyberte nastavení možnosti **Obraz** nebo **Zvuk** a stisknutím tlačítka ► nebo  přejděte k nastavení.
4. Stisknutím tlačítka ▲ nebo ▼ upravte nastavení **Obraz** nebo **Zvuk**.
5. Stisknutím tlačítka ◀ se vraťte do předchozí nabídky.
6. Stisknutím tlačítka  ukončete nabídku.

Nastavení obrazu

Tento seznam popisuje nastavení obrazu

- Jas
Slouží ke změně jasu obrazu.

- Barva
Slouží ke změně intenzity barev.
- Kontrast
Slouží ke změně rozdílu mezi světlými a tmavými tóny v kontrastním rozsahu televizoru.
- Ostrost
Slouží ke zvýšení nebo snížení ostrosti.
- Teplota barev
Slouží k procházení následujících nastavení barev: Studený, Normální nebo Teplý.
- Další možnosti (more options)
 - Kontrast Plus
Zvyšuje rozsah kontrastu televizoru. Výběrem možnosti **Zapnuto** aktivujete funkci Kontrast Plus.
 - Activecontrol
Umožňuje automaticky upravit nastavení obrazu pro optimální kvalitu obrazu při jakýchkoli podmínkách příjmu signálu.
 - Snížení šumu
Umožňuje snížit šum obrazu (bílé tečky) způsobený slabým přenosem signálu. Výběrem možnosti **Zapnuto** aktivujete funkci snížení šumu.
 - Omezení artefaktů
Slouží k zajištění plynulejších přechodů u digitálního obsahu.
 - Dig. Natural Motion
Slouží k omezení vibrujících efektů u obrazu v pohybu.

Úpravy nastavení obrazu a zvuku (pokr.)

Nastavení zvuku

Tento seznam popisuje nastavení zvuku:

- **Ekvalizér**
Nastavuje zvukové tóny.
- **Vyvážení**
Slouží k vyvážení zvuku v levém a pravém reproduktoru.
- **Aut. vyr. hl. zvuku**
Slouží k omezení náhlého zvýšení hlasitosti, zejména během změn programů nebo reklamních přestávek.
- **Incr. Surround**
 - Při stereofonním přenosu vyberte možnost Incredible Surround nebo Stereo.
 - Při monofonním přenosu vyberte možnost Mono nebo Prostorový.
- **BBE (high-definition sound)**
Umožňuje obnovit čistotu a přednes pro lepší porozumění mluvenému slovu a realitu hudby.

Používání obrazu a zvuku Smart

Používání obrazu Smart

Můžete procházet výběr předdefinovaných nastavení obrazu. Stisknutím tlačítka  můžete procházet nastavení.

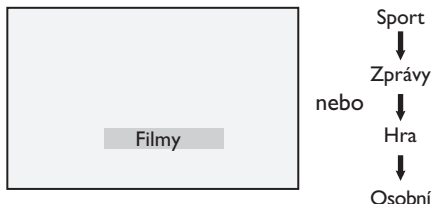

Nastavení **Osobní** je nastavení, které vytvoříte pomocí nabídky **Obraz** v nabídce **Hlavní Menu**. Toto je jediné nastavení **obrazu Smart**, které může být změněno. Všechna ostatní nastavení jsou přednastavena.

Tento seznam obsahuje souhrn možností obrazu Smart;

- **Filmy**
Jasně a velmi ostré nastavení obrazu pro zážitek jako v kině.
- **Sport**
Ideální pro sledování oblíbených sportovních programů a pořadů o přírodě.
- **Zprávy**
Vhodné pro sledování v tlumeném osvětlení v prostředí s uvolněnou atmosférou.
- **Hra**
Pro počítačové hry, herní konzoly, zařízení playstation atd.
- **Osobní**
Přizpůsobené nastavení, které jste definovali pomocí nabídky **Obraz** v nabídce **Hlavní Menu**.

Používání zvuku Smart

Můžete procházet výběr předdefinovaných nastavení zvuku. Stisknutím tlačítka  můžete procházet nastavení.

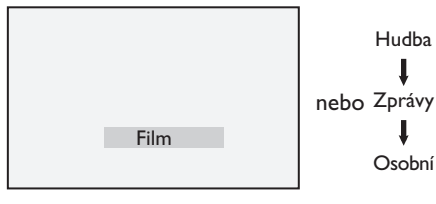

Nastavení **Osobní** je nastavení, které vytvoříte pomocí nabídky **Zvuk** v nabídce **Hlavní Menu**. Toto je jediné nastavení **zvuku Smart**, které může být změněno. Všechna ostatní nastavení jsou přednastavena.

Tento seznam obsahuje souhrn možností zvuku Smart;

- **Film**
Zvukové efekty jako v kině pomocí fantastického zvuku subwooferu.
- **Hudba**
Jiskřivá, strhující hudba, která zaútočí na vaše sluchové vjemy.
- **Zprávy**
Vysoce kvalitní zvuk, který zdůrazňuje realitu a hloubku zvuku.
- **Osobní**
Přizpůsobené nastavení definované pomocí nabídky **Zvuk** v nabídce **Hlavní Menu**.



Formáty obrazu

Obraz lze přenášet v různých formátech. Stisknutím tlačítka  můžete procházet formáty obrazu a vybrat si pro sledování upřednostňovaný formát.

Široký obraz

Obraz vysílaný ve formátu 16:9 je zobrazen v originální velikosti.

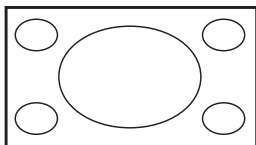

Poznámka: Pokud v režimu Široký obraz zobrazíte obraz vysílaný ve formátu 4:3, bude horizontálně roztažen.

4:3

Obraz je reprodukován ve formátu 4:3, přičemž po obou stranách obrazovky bude zobrazen černý pruh.

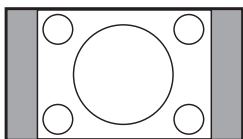

Formát: 14:9

Obraz je zobrazen ve formátu 14:9. Na obou stranách obrazu zůstává tenký tmavý pruh a horní a dolní část obrazu je oříznuta.

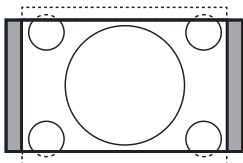

Formát: 16:9

Obraz je zvětšen na formát 16:9. Tento režim se doporučuje používat při sledování obrazu s černým pruhem nahoře a dole (širokouhlý formát). V tomto režimu jsou velké části horního a dolního černého pruhu oříznuty.

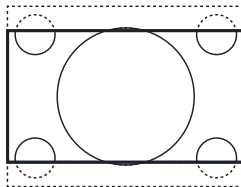

Obraz S Titulky

Tento režim se používá při sledování obrazu ve formátu 4:3, kdy je využita celá plocha obrazovky a titulky zůstávají viditelné. Určitá horní část obrazu je oříznuta.

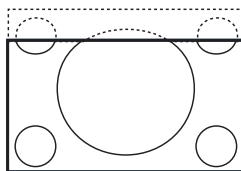

Super Široký



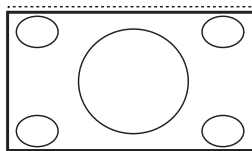



Tento režim se používá při sledování obrazu ve formátu 4:3, kdy rozšířením obrazu do stran je využita celá plocha obrazovky.

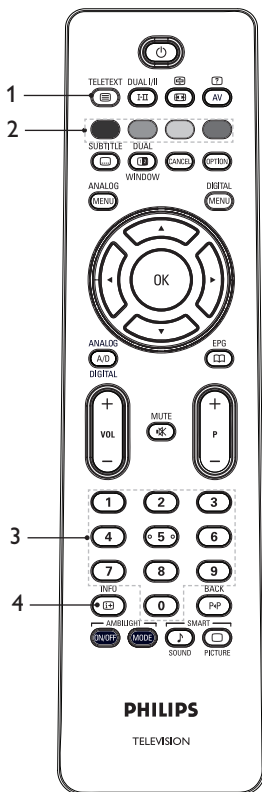

Používání teletextu

Teletext je informační systém vysílaný některými kanály. V teletextu lze vyhledávat informace podobně jako v novinách. Umožňuje rovněž přístup k titulům pro sluchově postižené diváky nebo těm, kteří nerozumí vysílanému jazyku.







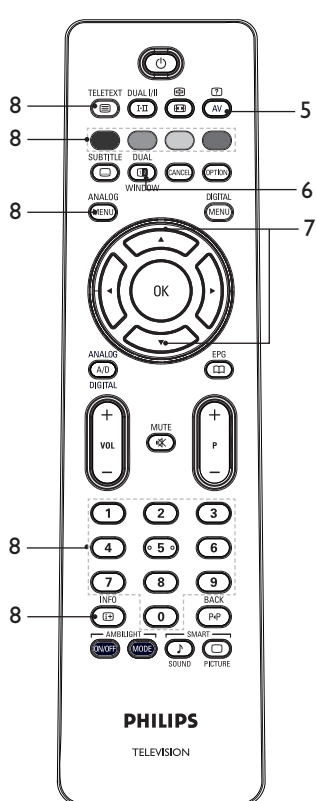



- 1. Zapnutí/vypnutí teletextu** 
Slouží k **zapnutí** nebo **vypnutí** zobrazení teletextu. Objeví se stránka s obsahem dostupných rubrik. Každé rubrice přísluší třímístné číslo stránky. Pokud zvolený kanál nevysílá teletext, zobrazí se číslo 100 a obrazovka zůstane černá. Chcete-li teletext ukončit, stisknete znovu tlačítko .
- 2. Přímý přístup** 
Umožňuje přímý přístup k rubrikám. V dolní části obrazovky jsou zobrazena barevná pole. Pokud rubrika nebo stránka není ještě dostupná, budou barevná pole blikat.
- 3. Výběr stránky**  až 
Slouží k zadání čísla stránky teletextu. Chcete-li například získat přístup ke stránce 120, zadejte 120. Číslo je zobrazeno v horním levém rohu obrazovky. Jakmile je stránka nalezena, počítadlo přestane vyhledávat a stránka se zobrazí. Opakováním tohoto postupu zobrazíte jinou stránku. Pokud počítadlo pokračuje ve vyhledávání, nelze stránku přenést. V takovém případě vyberte jiné číslo.
- 4. Obsah** 
Slouží k návratu na stránku obsahu. Stránka obsahu je obvykle stránka 100 nebo nabídka seznamu.







Používání teletextu (pokr.)



5. **Skryté informace** 
 Zobrazuje nebo skrývá ukryté informace, jako například řešení her/soutěží nebo hádanek.

6. **Televizní obraz/Teletext**  
- Stisknutím a podržením tlačítka  přejděte do režimu teletextu.
 - Stisknutím tlačítka  zobrazíte teletext v pravé části a obraz v levé části obrazovky.
 - Stisknutím tlačítka  vrátíte zpět televizní obraz na celé obrazovce.

- Stisknutím tlačítka  vrátíte zpět stránku teletextu na celé obrazovce.
7. **Zvětšení stránky**  
 Umožňuje zobrazit horní nebo dolní část stránky. Opakovaným stisknutím vrátíte stránku do normální velikosti.
8. **Oblíbené stránky**
 Zobrazí oblíbenou stránku. Tato možnost je k dispozici pouze v analogovém režimu. K oblíbeným stránkám lze získat přístup stisknutím barevných tlačítek. Jakmile tyto oblíbené stránky jednou nastavíte, stanou se výchozí při každém vyvolání teletextu. Uložení oblíbených stránek provedete následovně:

- Stisknutím tlačítka  zapněte zobrazení teletextu.
- Stisknutím tlačítka  přejděte do režimu oblíbených stránek.
- Pomocí tlačítek  až  zadejte stránku teletextu, kterou chcete uložit jako oblíbenou.
- Stiskněte a držte stisknuté vámi zvolené barevné tlačítko po dobu 5 sekund. Číslo stránky se zobrazí v barevném poli a stránka je uložena.
- Zopakujte předchozí kroky pro ostatní barevná tlačítka.
- Režim oblíbených stránek opustíte stisknutím tlačítka .
- Režim teletextu opustíte stisknutím tlačítka .
- Chcete-li oblíbené stránky vymazat, přejděte k oblíbeným stránkám stisknutím tlačítka  po dobu nejméně 5 sekund.

Používání televizoru v režimu High Definition

Připojení zařízení HD k televizoru

1. Připojte výstup HDMI nebo DVI zařízení HD k libovolnému konektoru HDMI televizoru. Použijte kabel HDMI – DVI nebo HDMI – HDMI.

Můžete také připojit výstup YPbPr zařízení HD ke vstupu komponentního videa v televizoru.

2. Pokud používáte kabel HDMI – DVI, připojte konektor zvuku zařízení HD ke konektorům zvuku L nebo R na boční straně televizoru.

3. Stisknutím tlačítka  zobrazíte seznam vstupů.

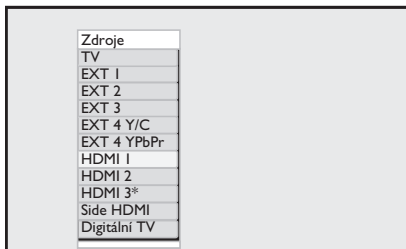

4. Stisknutím tlačítka ▲ nebo ▼ vyberte správný vstup HDMI.



* K dispozici u vybraných modelů

5. Stisknutím tlačítka ► nebo  potvrďte vybraný vstup.

Úpravy nastavení obrazu nebo zvuku v režimu HD

1. Stisknutím tlačítka  zobrazíte nabídku **Hlavní Menu**.
2. Stisknutím tlačítka ▲ nebo ▼ vyberte možnost **Obraz** nebo **Zvuk** a stisknutím tlačítka ► nebo  vstupte do nabídky.
3. Stisknutím tlačítka ▲ nebo ▼ vyberte nastavení možnosti **Obraz** nebo **Zvuk** a stisknutím tlačítka ► nebo  vstupte do nabídky.

4. Stisknutím tlačítka ▲ nebo ▼ upravte nastavení možnosti **Obraz** nebo **Zvuk**.

5. Stisknutím tlačítka ◀ se vraťte do předchozí nabídky.

6. Stisknutím tlačítka  ukončete nabídku.

Nastavení obrazu v režimu HD

Kromě funkce Horizontal Shift a Vertical Shift fungují všechny ostatní funkce v režimu PC stejně jako nastavení obrazu v režimu televizoru.

- Vodorovný posun
Slouží k úpravě vodorovného umístění obrazu.
- Svislý posun
Slouží k úpravě svislého umístění obrazu.



Nastavení zvuku v režimu HD

Všechna nastavení zvuku v režimu HD jsou stejná jako nastavení zvuku v režimu televizoru.

Konfigurace televizoru v režimu HD

Televizor je třeba konfigurovat v režimu HD, pokud připojíte zařízení podporující následující rozlišení: 480p, 720p, 1080i nebo 1080p.

Nabídka **Zvl. funkce** obsahuje možnost **Výběr režimu** a možnost **Formát**.

1. Stisknutím tlačítka  zobrazíte nabídku **Hlavní Menu**.
2. Stisknutím tlačítka ▲ nebo ▼ vyberte možnost **Zvl. funkce** a stisknutím tlačítka ► nebo  vstupte do nabídky.
3. Stisknutím tlačítka ▼ vyberte možnost **Výběr režimu** a stisknutím tlačítka ► nebo  zadejte nastavení.

Používání televizoru v režimu High Definition (pokr.)

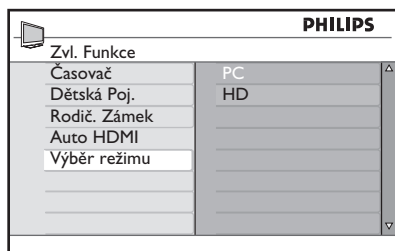



4. Stisknutím tlačítka ▲ nebo ▼ vyberte možnost **HD**.
5. Stisknutím tlačítka ◀ se vraťte do předchozí nabídky.
6. Stisknutím tlačítka  ukončete nabídku.

Zobrazení v nativním režimu 1080

Poznámka: Pouze televizory s úplným rozlišením HD 1080p mohou zobrazit obraz v nativním režimu 1080p.

Po připojení zařízení HD podporujícího rozlišení 1080i nebo 1080p se zobrazí funkce **Displej (native 1080)** v nabídce **Zvl. Funkce**. Tato funkce umožňuje sledovat původní HD formát ve formátu 1080i a 1080p.

1. Stisknutím tlačítka  zobrazíte nabídku **Hlavní Menu**.
2. Stisknutím tlačítka ▲ nebo ▼ vyberte možnost **Zvl. Funkce** a stisknutím tlačítka ▶ nebo  vstupte do nabídky.
3. Stisknutím tlačítka ▼ vyberte možnost **Displej**.

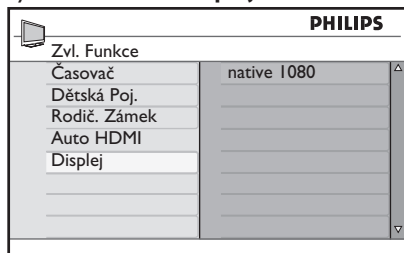

4. Stisknutím tlačítka ▶ přejděte do režimu **Displej**.
5. Dvojnásobným stisknutím tlačítka ▶ přejděte k možnosti **Vypnuto/Zapnuto** v nabídce **native 1080**.

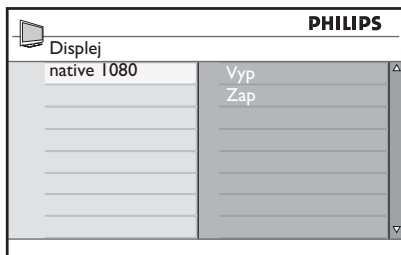

6. Stisknutím tlačítek ▲ ▼ přejděte k možnosti **Vyp** nebo **Zap**. Výběrem možnosti **Zap** nastavíte sledování v nativním režimu 1080.
7. Stisknutím tlačítka ◀ se vraťte do předchozí nabídky.
8. Stisknutím tlačítka  ukončete nabídku.

Podporované formáty

V následující tabulce jsou uvedeny podporované formáty v režimu HD.

| | | | |
|-----------|------|-------|-------|
| HD | 720p | 1080p | 1080i |
| SD | 480i | | 576i |

Poznámka: Váš televizor Philips vyhovuje standardu HDMI. Pokud se nezobrazil kvalitní obraz, změňte formát videa na periferních zařízeních. Například pro DVD přehrávač zvolte 480p, 576p, 720p, 1080i nebo 1080p. Nejedná se o chybu televizoru.

Používání televizoru v režimu High Definition (pokr.)

Používání funkce Auto HDMI

Při prvním připojení zařízení pomocí připojení HDMI se televizor automaticky přepne na tento kanál HDMI. U následujících připojení HDMI k automatickému přepnutí televizoru nedojde.

Vypnutí funkce Auto HDMI

1. Stisknutím tlačítka  zobrazte nabídku **Hlavní Menu**.
2. Stisknutím tlačítka **▲** nebo **▼** vyberte možnost **Zvl. Funkce** a stisknutím tlačítka **▶** nebo **(OK)** vstupte do nabídky.

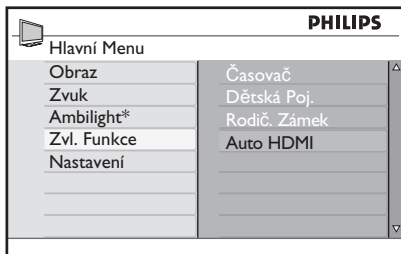

* K dispozici u vybraných modelů

3. Stisknutím tlačítka **▼** vyberte možnost **Auto HDMI** a stisknutím tlačítka **▶** nebo **(OK)** vstupte do nabídky.
4. Stisknutím tlačítka **▲** nebo **▼** vyberte možnost **Vyp.**
5. Stisknutím tlačítka **▶** nebo **(OK)** potvrďte volbu.

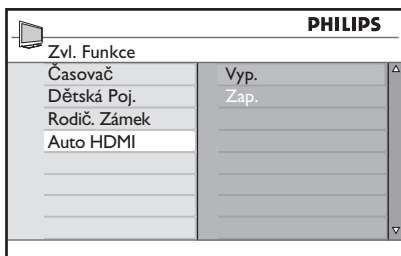

6. Stisknutím tlačítka **◀** se vrátíte do předchozí nabídky.

7. Stisknutím tlačítka  nabídku ukončíte.

HDMI 1.3a CEC

Televizor je vybaven připojeními HDMI-CEC k jiným zařízením. Následující popis platí pro zařízení, která jsou kompatibilní se standardem CEC a připojena k televizoru prostřednictvím kabelu HDMI.

Přehrávání jedním dotykem

Pokud k televizoru připojíte zařízení, která podporují přehrávání jedním dotykem, můžete televizor a tato zařízení ovládat pomocí dálkového ovládání. Pokud například stisknete přehrávání jedním dotykem na dálkovém ovládání přehrávače DVD, televizor Philips se automaticky přepne na správný kanál a zobrazí obsah DVD.

Pohotovostní režim



Jestliže k televizoru připojíte zařízení podporující pohotovostní režim, můžete pomocí dálkového ovládání převést zařízení do pohotovostního režimu. Chcete-li zařízení převést do pohotovostního režimu, stiskněte a podržte tlačítko  na dálkovém ovládání televizoru na 3-4 sekundy.

Použití televizoru jako monitoru k osobnímu počítači

Televizor lze používat jako monitor počítače připojením výstupu HDMI nebo DVI počítače k libovolnému konektoru HDMI televizoru. Použijte kabel HDMI – DVI nebo kabel HDMI – HDMI. Připojení pomocí formátu VGA není doporučováno.

Pokud připojíte počítač k televizoru pomocí konektoru HDMI, bude zřejmě nutné změnit rozlišení nebo nastavení počítače. Na obrazovce se může zobrazit dialogové okno, kdy je pro další sledování televizoru nutné stisknout „OK“. Informace o změně rozlišení nebo nastavení počítače najdete v příručce k počítači.

Připojení počítače k televizoru

1. Připojte výstup HDMI nebo DVI počítače k libovolnému konektoru HDMI televizoru. Použijte kabel HDMI – DVI nebo kabel HDMI – HDMI.
2. Používáte-li kabel HDMI – DVI, připojte konektor zvuku počítače ke konektorům zvuku L nebo R na boční straně televizoru.
3. Stisknutím tlačítka  zobrazte seznam zdrojů.
4. Stisknutím tlačítka  nebo  vyberte správný vstup HDMI.

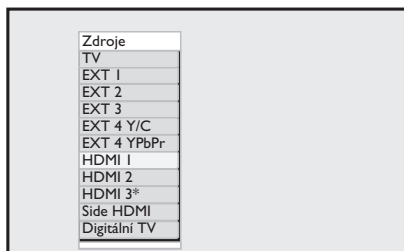

* K dispozici u vybraných modelů

5. Stisknutím tlačítka  nebo  potvrďte vybraný vstup.

Úpravy nastavení obrazu nebo zvuku v režimu počítače

Informace o úpravách nastavení obrazu či zvuku v režimu HD najdete v části *Úpravy nastavení obrazu nebo zvuku v režimu HD* na straně 39.

Nastavení obrazu v režimu PC

Nastavení obrazu v režimu HD jsou stejná jako nastavení popsaná v části *Nastavení obrazu v režimu HD* na straně 39.

Nastavení zvuku v režimu PC

Nastavení zvuku v režimu PC jsou stejná jako nastavení zvuku v režimu televizoru.

Konfigurace televizoru v režimu PC

Informace o konfiguraci televizoru v režimu PC najdete u postupu v části *Konfigurace televizoru v režimu HD* na straně 39. V postupech vyberte možnost PC namísto možnosti HD.

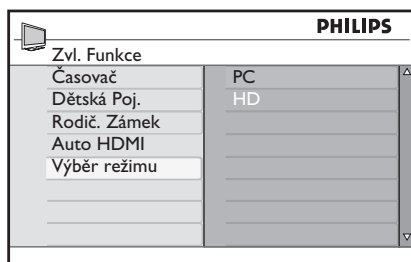















Podporovaná rozlišení počítače

Podporována jsou následující rozlišení obrazovky.





| | |
|------------------|--------------------|
| 640 x 480, 60 Hz | 1024 x 768, 60 Hz |
| 640 x 480, 72 Hz | 1024 x 768, 70 Hz |
| 640 x 480, 75 Hz | 1024 x 768, 75 Hz |
| 640 x 480, 85 Hz | 1024 x 768, 85 Hz |
| 800 x 600, 60 Hz | 1280 x 768, 60 Hz |
| 800 x 600, 72 Hz | 1280 x 1024, 60 Hz |
| 800 x 600, 75 Hz | 1360 x 768, 60 Hz |
| 800 x 600, 85 Hz | |

Odstraňování závad

Níže jsou uvedeny příznaky závad, které se mohou na televizoru vyskytnout. Než zavoláte opraváře, proveďte následující jednoduchou kontrolu.

| Projev závady | Možná řešení |
|--|--|
| Na obrazovce není obraz | <ul style="list-style-type: none"> Zkontrolujte, zda je napájecí kabel řádně připojen do elektrické zásuvky a do konektoru na televizoru. Pokud je televizor stále bez proudu, vytáhněte zástrčku ze zásuvky. Počkejte 60 sekund a zástrčku opět zasuňte. Znovu zapněte televizor. Stiskněte tlačítko  na dálkovém ovládacím přístroji. |
| Slabý příjem (obraz zrní) | <ul style="list-style-type: none"> Zkontrolujte připojení antény do televizoru a do anténní zásuvky ve zdi. Zkuste nastavit obraz ručně (viz strana 24). Vybrali jste správnou televizní normu (systém)? (Viz strana 24). |
| Není obraz | <ul style="list-style-type: none"> Zkontrolujte, zda jsou všechny kabely správně připojeny (anténní kabel do televizoru, další anténní kabel do videorekordéru, napájecí kabely...). Zkontrolujte, zda jste zvolili správný vstupní signál. Zkontrolujte, zda je vypnut dětský zámek. |
| Na některých kanálech není zvuk | <ul style="list-style-type: none"> Zkontrolujte, zda je zvolen správný televizní systém/norma (viz strana 24). |
| Není zvuk | <ul style="list-style-type: none"> Zkontrolujte, zda hlasitost není stažena na minimum. Proveďte, zda není zapnut režim vypnutí zvuku (). Pokud je režim vypnutí zvuku aktivní, stiskněte tlačítko  a režim deaktivujte. Zkontrolujte připojení mezi periferním zařízením a televizorem. |
| Rušení zvuku (interference) | <ul style="list-style-type: none"> Zkuste vypnout všechna elektrická zařízení, aby se zabránilo rušení, například fén, vysavač. |
| Zvolenému jazyku na obrazovce není rozumět, a není proto možné s televizorem v digitálním režimu pracovat | <ul style="list-style-type: none"> Stisknutím tlačítka  ukončete nabídku na obrazovce. Opakovaným stisknutím tlačítka  zobrazte nabídku. Stisknutím tlačítka  vyberte druhou položku v nabídce. Stisknutím tlačítka  vstoupíte do další úrovně nabídky. Znovu stiskněte tlačítko . Stisknutím tlačítka  vyberte pátou položku nabídky. Stisknutím tlačítka  vstupte do další úrovně nabídky. Stisknutím tlačítka  nebo  vyberte správný jazyk. Stisknutím tlačítka  potvrďte výběr. Stisknutím tlačítka  ukončete nabídku. |
| Televizor nereaguje na dálkové ovládání | <ul style="list-style-type: none"> Přistupte blíž k senzoru, který je umístěn na čelní ploše televizoru. Zkontrolujte založení baterií v ovladači. Vyměňte baterie. |

Odstraňování závad (pokr.)

| Projev závady | Možná řešení |
|---|---|
| Žádné digitální kanály | <ul style="list-style-type: none"> Kontaktujte vašeho prodejce ohledně dostupnosti terestrického vysílání digitálního videosignálu ve vaší zemi. |
| Jedna nebo několik nepatrných skvrn na obrazovce, které nemění barvu společně s obrazem. | <ul style="list-style-type: none"> Nejedná se o problém. Panel tekutých krystalů je vyroben vysoce přesnou technologií, která vám přináší zobrazení nejjemnějších detailů. Občas se může několik neaktivních pixelů projevit na obrazovce jako pevné body červené, modré, zelené nebo černé barvy. Poznámka: Tato skutečnost nemá vliv na výkon televizoru. |
| Přerušovaný nebo blikající obraz v HD režimu | <ul style="list-style-type: none"> Šum se zobrazí, pokud dojde k chybě u připojeného zařízení, například přehrávače nebo zařízení set-top box. Postupujte podle uživatelské příručky k digitálnímu zařízení, které připojujete. Použijte kabel kompatibilní se standardy HDMI-DVI/HDMI-HDMI. |
| Není zvuk nebo obraz, avšak červená kontrolka na předním panelu svítí. | <ul style="list-style-type: none"> Stiskněte tlačítko  na dálkovém ovládacím přístroji. |
| Režimy PC nefungují | <ul style="list-style-type: none"> Zkontrolujte, zda připojení bylo provedeno správně. Zkontrolujte, zda byl správně zvolen vstupní signál. Stiskněte tlačítko  a otevřete seznam vstupních signálů, vyberte správný vstup. Zkontrolujte, zda jste v počítači správně nastavili kompatibilní rozlišení displeje. Zkontrolujte nastavení grafické karty v počítači. |
| Barvy z S-video vstupu jsou nejasné | <ul style="list-style-type: none"> Zkontrolujte, zda je SVHS kabel správně zapojen. Stisknutím tlačítka P + změníte kanál a stisknutím tlačítka P- jej vraťte zpět. |
| Černý pruh v horní a dolní části obrazovky v PC režimu | <ul style="list-style-type: none"> Změňte obnovovací frekvenci počítače na 60 Hz. |
| AC3 není dostupné | <ul style="list-style-type: none"> AC3 není na tomto televizoru podporováno. Použijte tlačítko  na dálkovém ovládacím přístroji a zvolte alternativní formát zvuku. |
| Televizní anténu nelze televizorem napájet | <ul style="list-style-type: none"> Některé televizní antény musí být napájeny z televizoru. Tento televizor tuto funkci nepodporuje. |
| Změna z jednoho kanálu na druhý trvá příliš dlouho | <ul style="list-style-type: none"> Placené televizní kanály jsou zakódovány poskytovatelem kabelové televize a jejich dekódování trvá delší dobu. Jedná se o normální chování a není nutné provádět žádné úpravy. |
| Digitální nabídka není přístupná | <ul style="list-style-type: none"> Zkontrolujte, zda televizor není v analogovém režimu. Pokud ano, stiskněte tlačítko  a přepněte televizor do digitálního režimu. |

Informace o vlivech na životní prostředí



Recyklace

Balení tohoto výrobku je určeno k recyklaci. Informace o způsobu recyklace balení vám poskytnou místní úřady.



Likvidace starého výrobku

Tento výrobek je vyroben z vysoce kvalitních materiálů a součástí, které lze recyklovat a znovu použít. Pokud je k výrobku připojen symbol přeškrtnutého odpadkového koše, znamená to, že výrobek podléhá evropské směrnici 2002/96/EC.

Seznamte se s místním systémem likvidace elektrických a elektronických výrobků. Postupujte podle místních předpisů a nelikvidujte staré výrobky společně s běžným domácím odpadem. Správná likvidace starého výrobku pomáhá předcházet potenciálním negativním dopadům na životní prostředí a lidské zdraví.

Likvidace baterií

Baterie dodané s přístrojem neobsahují těžké kovy rtuť a kadmium. Vybité baterie zlikvidujte podle místních předpisů.

Spotřeba energie

- Tento televizor spotřebovává v pohotovostním režimu minimum energie, abychom maximálně omezili vliv na životní prostředí.
- Aktivní příkon elektrické energie je uveden na typovém štítku na zadní straně televizoru.

Další technické údaje o výrobku najdete na letáku výrobku na stránce www.philips.com/support.

Poznámka: Technické údaje a informace mohou být změněny bez upozornění.



S žádostí o další pomoc se obraťte na služby podpory zákazníkům ve vaší zemi. Telefonní čísla a adresy jsou uvedené v publikaci o celosvětové záruce dodané s televizorem.

Elektrická, magnetická a elektromagnetická pole (EMF)

- Společnost Royal Philips Electronics vyrábí a prodává mnoho výrobků určených spotřebitelům, které, jako každý elektrický přístroj, mají obecně schopnost vysílat a přijímat elektromagnetické signály.
- Jedním z hlavních obchodních principů společnosti Philips je přijmout u výrobků veškerá nezbytná zdravotní a bezpečnostní opatření, plnit veškeré příslušné zákonné požadavky a dodržovat standardy EMF platné v době výroby výrobků.
- Společnost Philips se zavázala vyvíjet, vyrábět a uvádět na trh výrobky, které nemají žádný škodlivý vliv na zdraví.
- Společnost Philips potvrzuje, že pokud jsou její výrobky správně používány k účelu, k němuž jsou určeny, je jejich používání podle aktuálních vědeckých poznatků bezpečné.
- Společnost Philips hraje aktivní roli ve vývoji mezinárodních bezpečnostních standardů a standardů EMF, což jí umožňuje předvídat další vývoj standardů pro časnou integraci jejich výrobků.



© 2007 Koninklijke Philips N.V.

All rights reserved

Document order number: 3139 125 38922