

Registre o seu produto e obtenha suporte em

www.philips.com/welcome



32PFL3805D
40PFL3805D
32PFL5605D
40PFL5605D
46PFL5605D
32PFL6605D
40PFL6605D
46PFL6605D

PT-BR Manual do Usuário

PHILIPS

Informações Importantes

Leia antes de ligar o aparelho

1. Leia e guarde estas instruções, tome cuidado com todos os alertas.
2. Não use este aparelho próximo à água, chuva ou umidade.
3. Limpe a tela e o gabinete com um pano de algodão ou outro material que seja extremamente macio, não utilize produtos químicos.
4. Não toque, aperte ou esfregue a superfície da tela.
5. Limpe a tela imediatamente em caso de respingos ou condensação.
6. Não bloqueie qualquer uma das aberturas de ventilação. Instale de acordo com as instruções fornecidas, deixando pelo menos 15 cm de espaço livre na parte de cima, baixo e nos lados do TV.
7. Não instale perto de qualquer fonte de calor, como aquecedores, registros de calor, fogões e quaisquer outros aparelhos (inclusive amplificadores) que produzam calor.
8. Instale o cabo de alimentação de energia de forma que ele não seja pisado ou apertado, especialmente nos plugues, nas tomadas e no ponto onde ele sai do aparelho.
9. Use somente os acessórios/suplementos especificados pelo fabricante.
10.  Use somente com uma mesa, estante, rack ou carrinho que suporte o peso do aparelho. Quando for transportar o TV com um carrinho, tome cuidado evitando que o mesmo tombe.
11. **Inclinação/estabilidade** - Todos os televisores devem obedecer aos padrões de segurança internacionais recomendados em termos de inclinação e estabilidade do seu gabinete.
 - Não comprometa esses padrões de projeto puxando com força excessiva a parte frontal ou superior do gabinete, o que pode fazer o produto tombar.
12. Desligue o aparelho da tomada quando:
 - A. Estiver ocorrendo uma tempestade com raios.
 - B. O aparelho não for usado por um período prolongado.
13. **Danos que requerem conserto** - O aparelho deve ser reparado por pessoal de assistência técnica qualificado quando:
 - A. O cabo ou o plugue de alimentação de energia tiver sido danificado.
 - B. Algum objeto tiver caído ou líquido tiver sido derramado dentro do aparelho.
 - C. O aparelho tiver sido exposto à chuva.
 - D. O aparelho não parecer estar operando normalmente ou exibir uma perda de desempenho significativa.
 - E. O aparelho tiver sido derrubado ou seu gabinete tiver sido danificado.
 - F. Quando a luz azul, verde ou vermelha abaixo da tela estiver piscando.
14. **Montagem em parede ou no teto** - O aparelho deve ser montado em uma parede ou no teto somente de acordo com as recomendações do fabricante.
15. **Linhas de energia** - Uma antena externa deve ficar afastada de linhas de energia.
16. **Aterramento de antena externa** - Caso uma antena externa seja conectada ao receptor, assegure-se de que o sistema de antena seja aterrado, para proporcionar uma certa proteção contra surtos elétricos e cargas acumuladas de eletricidade estática.
17. **Entrada de líquidos e objetos** - Deve-se tomar cuidado para que objetos não caiam e líquidos não sejam derramados dentro do gabinete do aparelho através de suas aberturas.
18. **CUIDADO com o uso de pilhas/baterias** - Para prevenir vazamentos de pilhas/baterias, que podem resultar em lesões corporais, danos a objetos ou danos à unidade:
 - Instale todas as pilhas/baterias corretamente, com os sinais + e -, conforme indicado no controle remoto.
 - Não misture pilhas/baterias (novas com velhas, normais com alcalinas, etc.).
 - Remova as pilhas/baterias quando o controle remoto não for utilizado por um longo período de tempo.
 - AS PILHAS NÃO ESTÃO INCLUÍDAS NA GARANTIA ADICIONAL DO PRODUTO.
19. **CUIDADO! Evite o uso prolongado do aparelho com volume superior a 85 decibéis, pois isto poderá prejudicar a sua audição.**
 - A tabela abaixo lista alguns exemplos de situações e respectivos níveis de pressão sonora em decibéis.

Nível de Decibéis	Exemplo
30	Biblioteca silenciosa, sussurros leves.
40	Sala de estar, refrigerador, quarto longe de trânsito.
50	Trânsito leve, conversa normal, escritório silencioso.
60	Ar-condicionado a uma distância de 6m, máquina de costura.
70	Aspirador de pó, secador de cabelo, restaurante ruidoso.
80	Tráfego médio de cidade, coletor de lixo, alarme de despertador a uma distância de 60 cm.
OS RUIDOS ABAIXO PODEM SER PERIGOSOS EM CASO DE EXPOSIÇÃO CONSTANTE	
90	Metrô, motocicleta, tráfego de caminhão, cortador de grama.
100	Caminhão de lixo, serra elétrica, furadeira pneumática.
120	Show de banda de rock em frente às caixas acústicas, trovão.
140	Tiro de arma de fogo, avião a jato
180	Lançamento de foguete.

- Informação cedida pela Deafness Research Foundation, por cortesia.

Nota para o instalador de sistema de TV a cabo: Tenha atenção para um aterramento adequado. O cabo terra deve ser conectado ao sistema de aterramento do edifício ou residência.

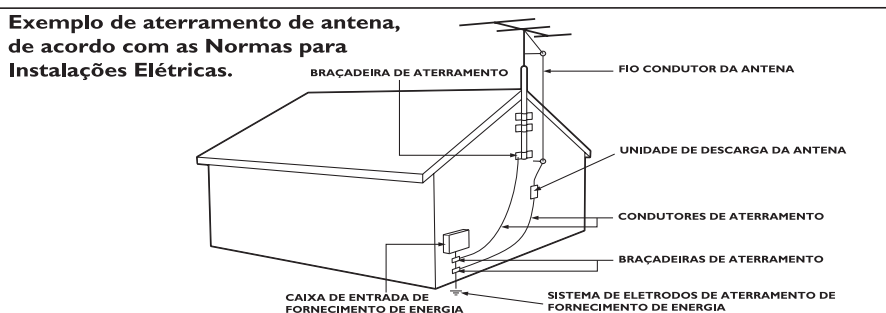

Sumário

1	Aviso	2
2	Importante	3
3	Sua TV	5
	Indicadores e controles laterais	5
	Controle remoto	6
4	Uso da sua TV	8
	Ligar/desligar a TV ou colocar a TV em espera	8
	Mudar de canal	8
	Assistir aos dispositivos conectados.	9
	Ajuste o volume da TV	9
	Uso do Ambilight	9
5	Use mais recursos da sua TV	11
	Acesso aos menus da TV	11
	Altera as configurações de imagem e som	11
	Altera configurações do Ambilight	14
	Criação e uso de listas de canais favoritos	15
	Ocultar e exibir um canal	15
	Use o Guia de Programa Eletrônico	15
	Uso dos temporizadores	16
	Usar o controle dos pais	16
	Uso do relógio da TV	17
	Exiba fotos, ouça música e assista a vídeos de um dispositivo USB de armazenamento	17
	Atualizar o software da TV	18
	Alteração das preferências da TV	19
	Inicia a demonstração da TV	20
	Volta a TV às configurações de fábrica	20
	Exibe legendas	20

6	Instalação de canais	21
	Instalação automática dos canais	21
	Renomeie os canais	21
7	Conexão de dispositivos	22
	Conectores traseiros	22
	Conectores inferiores	22
	Conectores laterais	22
	Conecte um computador	23
	Uso do Philips EasyLink	23
	Use uma trava Kensington	25
8	Informações do produto	26
	Resoluções de tela suportadas	26
	Sintoniz./Recepção/Transmissão	26
	Multimídia	26
	Controle remoto	26
	Conexões	26
	Ligar	26
	Suportes de montagem de TV compatíveis	27
	Especificação do produto	27
9	Solução de problemas	28
	Problemas gerais da TV	28
	Problemas nos canais da TV	28
	Problemas na imagem	28
	Problemas do som	29
	Problemas da conexão HDMI	29
	Problemas da conexão ao computador	29
	Entre em contato conosco	29
10	Índice remissivo	30

1 Aviso

2010 © Koninklijke Philips Electronics N.V. Todos os direitos reservados.

As especificações estão sujeitas a alterações sem aviso prévio. As marcas comerciais são de propriedade da Koninklijke Philips Electronics N.V. ou de seus respectivos proprietários. A Philips se reserva o direito de alterar produtos a qualquer momento sem a obrigação de ajustar estoques anteriores.

O material que se encontra neste manual é considerado adequado para o uso a que se destina o sistema. Se o produto, os seus módulos individuais ou procedimentos forem utilizados para outros fins diversos dos aqui especificados, deve confirmar-se a sua validade e conformidade. A Philips garante que o material não infringe patentes dos Estados Unidos da América. Não está expressa ou implícita qualquer outra garantia.

A Philips não será responsável por erros no conteúdo deste documento nem por quaisquer problemas resultantes do conteúdo deste documento. Os erros informados à Philips serão adaptados e publicados no site de suporte da Philips logo que possível.

Características de pixels

Esta tela de cristal líquido (LCD) possui um elevado número de pixels de cor. Embora possua um nível de pixels efetivos de 99,999% ou mais, podem aparecer pontos pretos ou pontos brilhantes de luz (de cor vermelha, verde ou azul) constantemente na tela. Essa é uma propriedade estrutural do monitor (dentro dos padrões industriais comuns) e não consiste em defeito.

Garantia

Os componentes não podem ser reparados pelo usuário. Não abra ou remova coberturas para o interior do produto. Reparos devem ser feitos apenas nos Centros de Serviço Philips e em oficinas de conserto autorizadas. O não cumprimento destas observações resultará na anulação de qualquer garantia, explícita ou implícita.

Qualquer operação expressamente proibida neste manual, bem como qualquer ajuste ou procedimento de montagem não recomendado ou autorizado neste manual, também anulará a garantia.

Conformidade com EMF

A Koninklijke Philips Electronics N.V. fabrica e vende muitos produtos destinados aos consumidores e que, como qualquer aparelho eletrônico, em geral têm a capacidade de emitir

e receber sinais eletromagnéticos.

Um dos princípios de negócios mais importantes da Philips é tomar todas as medidas de segurança e saúde necessárias para nossos produtos, de forma a atender a todas as exigências legais aplicáveis e a permanecer dentro dos padrões de EMF aplicáveis ao fabricar os produtos.

A Philips está empenhada em desenvolver, produzir e comercializar produtos que não causem efeitos adversos à saúde. A Philips confirma que, se seus produtos forem manipulados corretamente para o uso a que foram planejados, poderão ser utilizados com segurança de acordo com as evidências científicas atualmente disponíveis.

A Philips tem um papel ativo no desenvolvimento de padrões internacionais de segurança e de EMF, possibilitando a antecipação de desenvolvimentos adicionais em termos de padronização para integração precoce em seus produtos.

Copyright



HDMI, o logotipo HDMI e High-Definition Multimedia Interface são marcas comerciais ou registradas da HDMI Licensing LLC.

® Kensington e Micro Saver são marcas registradas norte-americanas da ACCO World Corporation com registros publicados e requerimentos pendentes em outros países do mundo.

Todas as outras marcas comerciais registradas e não registradas são de propriedade dos respectivos proprietários.

Partes deste software têm copyright © The FreeType Project (www.freetype.org).

Responsabilidade Social

A Philips do Brasil Ltda. é uma empresa socialmente responsável, preocupada com a valorização dos seus recursos humanos internos, com o relacionamento correto e justo com a comunidade, com o meio ambiente, com o ambiente de trabalho e com o compromisso de cumprimento das leis. Sendo assim realiza suas atividade em conformidade com a norma SA-8000, que se baseia nos princípios das convenções da Organização Internacional do Trabalho, da Convenção das Nações Unidas sobre os direitos da criança e na Declaração Universal dos Direitos Humanos. Em caso de dúvida ou consulta, favor ligar para a linha verde (0+xx+92) 3652-2525. A Philips e o Meio Ambiente agradecem sua colaboração.

2 Importante

Leia e compreenda todas as instruções antes de usar a TV. Caso ocorram danos causados pelo não-cumprimento destas instruções, a garantia não será aplicável.

Segurança

Risco de choque elétrico ou incêndio!

- Nunca exponha a TV à chuva ou água. Nunca coloque vasilhas com líquido, como vasos, próximos à TV. Se cair líquido na TV, desconecte a TV da tomada de energia imediatamente. Entre em contato com o Philips Consumer Care para que a TV seja verificada antes de ser utilizada novamente.
- Nunca coloque a TV, o controle remoto ou as pilhas próximo a fogo exposto ou a outras fontes de calor, incluindo luz solar direta.
Para evitar incêndios, mantenha velas e outras chamas afastadas da TV, do controle remoto e das baterias.



- Nunca insira objetos nas aberturas de ventilação ou em outras aberturas da TV.
- Ao girar a TV não estique o cabo de alimentação. As tensões no cabo de alimentação podem fazer soltar as ligações e provocar faíscas.

Risco de curto-circuito ou incêndio!

- Nunca exponha o controle remoto ou as baterias a chuva, água ou calor excessivo.
- Não force as tomadas de energia. Tomadas frouxas podem provocar faíscas ou incêndio.

Risco de ferimentos ou danos à TV!

- Duas pessoas são necessárias para levantar e transportar a TV, que pesa mais de 25 kg.
- Para montar a TV em um suporte, use somente o suporte fornecido. Fixe bem firme o suporte na TV. Coloque a TV em uma superfície plana e nivelada que suporte o peso somado da TV e do suporte.
- Ao montar a TV na parede, use somente um suporte de parede capaz de suportar o peso da TV. Prenda o suporte a uma parede capaz de suportar o peso somado da TV e do suporte. A Koninklijke Philips Electronics N.V. não se responsabiliza por uma montagem inadequada na parede que provoque acidentes, ferimentos ou danos.

Risco de ferimentos em crianças!

Obedeça a estas precauções para impedir que a TV caia e provoque ferimentos em crianças:

- Nunca coloque a TV em uma superfície coberta por tecido ou outro material que possa ser puxado.
- Nenhuma parte da TV deverá passar da borda da superfície.
- Nunca coloque a TV em um móvel alto (como uma estante) sem prender o móvel e a TV à parede ou a um suporte adequado.
- Explique às crianças os riscos de subir nos móveis para alcançar a TV.

Risco de superaquecimento!

- Nunca instale a TV em um ambiente com restrições de espaço. Sempre deixe um espaço de, pelo menos, 10 cm em volta da TV para ventilação. Certifique-se de que as aberturas de ventilação da TV não fiquem encobertas por cortinas ou outros objetos.

Risco de danos à TV!

- Antes de conectar a TV à tomada de energia, confirme se a tensão corresponde ao valor impresso na parte traseira da TV. Nunca conecte a TV à tomada de energia se a tensão for diferente.

- Desconecte a TV do cabo de alimentação e a antena, quando houver tempestades com raios. Durante tempestades com raios não toque em nenhuma parte da TV, do cabo de alimentação ou do cabo da antena.

Risco de danos auditivos!

- Evite usar fones de ouvido com volume alto ou durante longos períodos.
- Se a TV for transportada com temperatura abaixo de 5°C, desembale a TV e aguarde até a temperatura da TV alcançar a temperatura ambiente, antes de ligar a TV na tomada de energia.

Manutenção da tela

- Evite imagens estáticas, sempre que possível. Imagens estáticas são as que permanecem paradas por muito tempo na tela. São exemplos: menus na tela, barras escuras e relógios. Se for necessário usar imagens estáticas, reduza o contraste e o brilho para evitar danos à tela.
- Desligue a TV da tomada antes de limpar
- Limpe a TV e a moldura com um pano úmido e macio. Nunca use substâncias como álcool, produtos químicos ou produtos de limpeza doméstica na TV. Você pode utilizar o produto SVC2543W da Philips, que possui uma flanela em microfibra e gel de limpeza especialmente desenvolvido para esta finalidade. Não aplique diretamente no monitor. Coloque o produto no pano e depois passe no monitor sem muita força.
- Risco de danos à tela da TV! Nunca toque, empurre, esfregue ou bata na tela com nenhum objeto.
- Para evitar deformações ou desvanecimento da cor, seque logo que possível gotas de água.

Descarte do produto e de pilhas antigas



Seu produto foi projetado e fabricado com materiais e componentes de alta qualidade, que podem ser reciclados e reutilizados.



Quando este símbolo de lata de lixo riscada estiver afixado a um produto, significa que ele se enquadra na Diretiva europeia 2002/96/EC. Informe-se sobre o sistema de coleta seletiva local de produtos elétricos e eletrônicos. Proceda de acordo com as normas locais e não descarte produtos antigos no lixo doméstico convencional.

O descarte correto de produtos antigos ajuda a impedir possíveis conseqüências negativas para o meio ambiente e para a saúde humana.



Este produto contém pilhas cobertas pela Diretiva Europeia 2006/66/EC, não podendo ser descartadas com o lixo doméstico. Informe-se sobre as normas locais de coleta seletiva de pilhas, pois o descarte correto ajuda a impedir conseqüências negativas para o meio ambiente e a saúde humana.

3 Sua TV

Parabéns pela aquisição e seja bem-vindo à Philips! Para aproveitar todos os benefícios oferecidos pelo suporte da Philips, registre sua TV no site www.philips.com/welcome.

Esta seção proporciona uma visão geral dos controles e funções da TV utilizados normalmente.

Indicadores e controles laterais

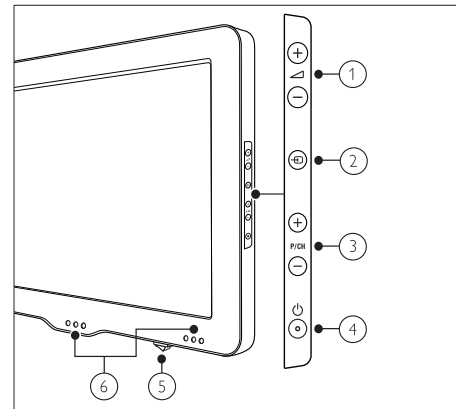

- ① \triangleleft +/-: Aumenta ou diminui o volume.
- ② \square : Seleciona dispositivos conectados.
- ③ P/CH +/-: Troca para o próximo canal ou para o canal anterior.
- ④ ⏻ (Botão Power): Liga ou desliga a TV. (Somente disponível em alguns modelos).
- ⑤ Chave liga/desliga: Liga ou desliga a TV. (Somente disponível em alguns modelos).
- ⑥ Sensor de ambiente/Indicador do modo de espera/Sensor de controle remoto: A localização depende do modelo de TV.

Nota

- Dependendo do modelo de TV, sua TV terá Botão Power ou Chave liga/desliga.

Controle remoto

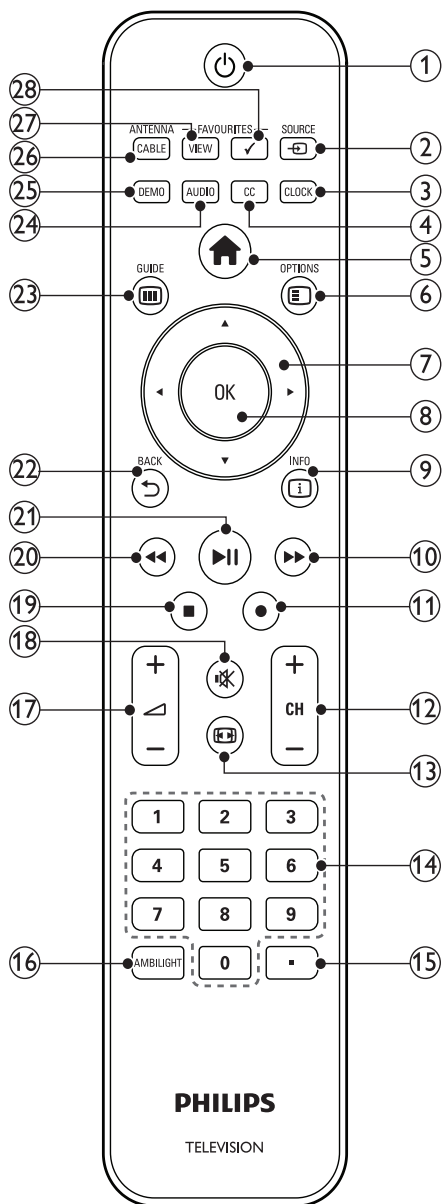

- ① **⏻ (Modo de espera - Ligado)**
 - Coloca a TV em espera se ela estiver ligada.
 - Liga a TV se ela estiver no modo de espera.
- ② **☑ SOURCE**
Seleciona dispositivos conectados.
- ③ **CLOCK**
Exibe o relógio.
- ④ **CC**
Exibe as configurações de legendas.
- ⑤ **🏠 (Início)**
Ativa e desativa o menu inicial.
- ⑥ **☰ OPTIONS**
Acessa opções relativas à atividade ou seleção atual.
- ⑦ **⬆️⬇️⬇️⬆️ (Botões de navegação)**
Navega pelos menus.
- ⑧ **OK**
Confirma uma entrada ou seleção e exibe a grade de canais, ao assistir TV.
- ⑨ **📄 INFO**
Exibe informações sobre o programa, caso estejam disponíveis.
- ⑩ **⏩ (Avançar)**
Busca à frente.
- ⑪ **● (Gravar)**
Inicia ou interrompe a gravação de vídeo.
- ⑫ **CH +/- (Canal +/-)**
Troca para o próximo canal ou para o canal anterior.
- ⑬ **📺 (FORMAT)**
Seleciona um formato de imagem.
- ⑭ **0-9 (Botões numéricos)**
Seleciona um canal ou configuração.
- ⑮ **(.) Botão de ponto**
Pressione o ponto (.) para obter canais digitais.

- ⑩⑥ **AMBILIGHT**
Disponível somente para os modelos 32PFL6605D, 40PFL6605D e 46PFL6605D. Liga e desliga o Ambilight.
- ⑩⑦ **⚡ +/- (Volume +/-)**
Aumenta ou diminui o volume.
- ⑩⑧ **🔇 (Mudo)**
Silencia ou restaura o volume.
- ⑩⑨ **■ (Parar)**
Para a reprodução.
- ⑩⑩ **⏪ (Retroceder)**
Busca para trás.
- ⑩⑪ **▶⏸ (Reproduzir/Pausar)**
Inicia, pausa ou retoma a reprodução.
- ⑩⑫ **⏮ BACK**
Retorna para o canal anterior ou para a tela do menu.
- ⑩⑬ **📺 GUIDE**
Ativa e desativa o guia de programas. Apenas para canais digitais.
- ⑩⑭ **AUDIO**
Seleciona um idioma de áudio no modo digital ou SAP no modo analógico.
- ⑩⑮ **DEMO**
Ativa e desativa o menu de demonstração.
- ⑩⑯ **ANTENNA/CABLE**
Alterna entre antena e cabo.
- ⑩⑰ **FAVOURITES VIEW**
Exibe uma lista de todos os canais marcados como favoritos.
- ⑩⑱ **✓FAVOURITES**
Selecione um canal como favorito.

Uso do controle remoto

Ao utilizar o controle remoto, segure-o perto da TV e aponte-o para o sensor do controle remoto. A linha de visão entre o controle remoto e a TV não pode estar obstruída por móveis, paredes ou outros objetos. A figura a seguir é somente um exemplo, a localização do sensor de controle remoto pode ser diferente em sua TV:

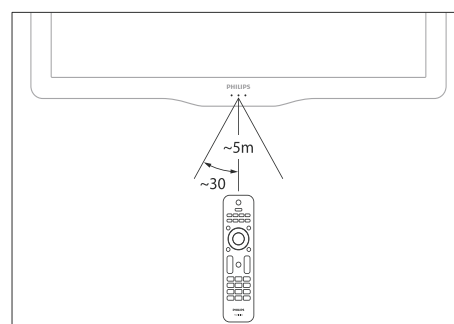

4 Uso da sua TV

Esta seção ajuda você a realizar as operações básicas da TV.

Ligar/desligar a TV ou colocar a TV em espera

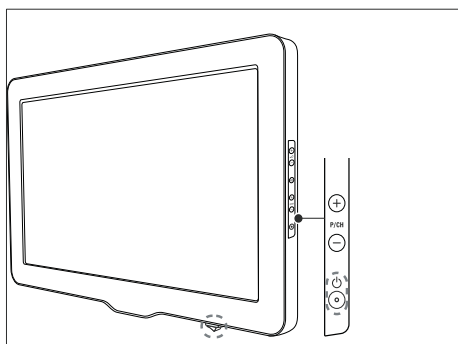

Para ligar

- Se o indicador de espera estiver apagado, pressione **⏻ (Botão Power)** na lateral da TV ou a **Chave liga/desliga** na parte inferior da TV.
- Se o indicador de espera estiver vermelho, pressione **⏻ (Modo de espera - Ligado)** no controle remoto.

Para colocar em espera

- Pressione **⏻ (Modo de espera - Ligado)** no controle remoto.
↳ O indicador de espera muda para vermelho.

Para desligar

- Pressione **⏻ (Botão Power)** na lateral da TV ou a **Chave liga/desliga** na parte inferior da TV.
↳ O indicador de espera apaga.



Dica

- Embora sua TV consuma pouca energia no modo de espera, a energia continua a ser consumida. Quando não estiver em uso por períodos prolongados, desconecte a TV da tomada ou desligue a chave liga/desliga.

Mudar de canal

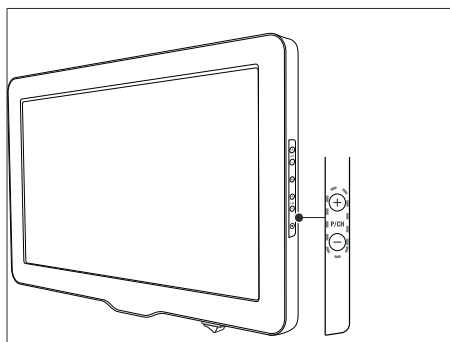

- Pressione **↩ BACK** no controle remoto para voltar ao canal exibido anteriormente.
- Pressione **CH +/-** no controle remoto ou pressione **P/CH +/-** na lateral da TV.
- Pressione **OK** para usar a matriz de canais.
- Digite um número de canal usando **Botões numéricos**.



Nota

- Ao usar uma lista de favoritos, só é possível selecionar os canais na lista.

Nota

- Os canais digitais podem ter tanto canais principais (como um canal analógico) quanto subcanais (quando o número do canal recebe um sufixo ".2" ou ".3" para indicar um segundo ou terceiro programa exibido simultaneamente pela mesma estação). Para assistir um canal digital com um subcanal, digite o número do canal principal e pressione o ponto (.) e depois o número do subcanal. Ou então pressione **OK** para utilizar a grade de canais.
- A TV não sintoniza subcanais digitais se você pressionar **CH +/-**.

Assistir aos dispositivos conectados.

Use o botão de fonte

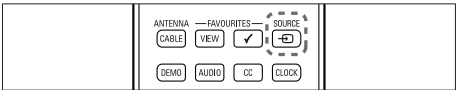

- 1 Pressione **SOURCE**.
↳ É exibida a lista de fontes.
- 2 Pressione **▲** ou **▼** para selecionar o dispositivo conectado.
- 3 Pressione **OK** para assistir ao dispositivo conectado.

Usar o menu inicial



Nota

- É possível adicionar novos dispositivos ao menu inicial para fácil acesso.

- 1 Pressione **HOME (Início)**.
↳ O menu inicial é exibido.
- 2 Pressione **▲▼◀▶** para selecionar o dispositivo.
- 3 Pressione **OK** para assistir o dispositivo em sua TV.

Ajuste o volume da TV

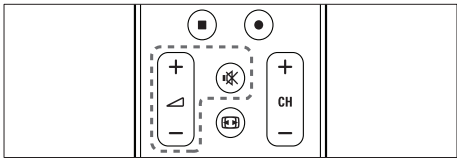
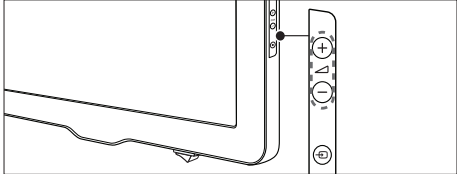

- Para aumentar ou diminuir o volume
- Pressione **+/-** no controle remoto ou na lateral da TV.
- Para emudecer ou não o som
- Pressione **MUTE** para emudecer o som.
 - Pressione **MUTE** para restaurar o som.

Uso do Ambilight

Nota

- Ambilight está disponível somente para os modelos 32PFL6605D, 40PFL6605D e 46PFL6605D.

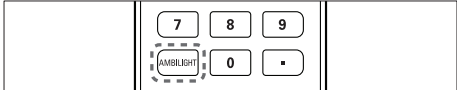

- 1 Pressione **AMBILIGHT**.
↳ O Ambilight é ativado.
- 2 Pressione **AMBILIGHT** novamente para desativar o Ambilight.

Dica

- Com a TV no modo de espera, pressione **AMBILIGHT** para utilizar o Ambilight como uma luz ambiente.
- Pressione e segure **AMBILIGHT** por ao menos três segundos para mudar as cores.

Coloque o Ambilight no modo ativo

É possível definir a velocidade de reação do Ambilight às imagens na tela.

- 1 Pressione e segure **AMBILIGHT** por ao menos três segundos.
↳ A barra **[Modo ativo]** é exibida.
- 2 Pressione **▲▼** para ajustar a reação do Ambilight.
- 3 Pressione **↩ BACK** para sair.

Nota

- Só é possível alterar a configuração do modo ativo do Ambilight com a **[Cor]** do Ambilight no **[Modo ativo]**. Há mais informações sobre este e outros recursos avançados do Ambilight disponíveis em 'Altera configurações do Ambilight'

5 Use mais recursos da sua TV

Acesso aos menus da TV

Os menus ajudam você a instalar canais, configurar imagem e som e acessar outros recursos.

Acesso ao menu inicial

O menu inicial dá a você acesso fácil aos dispositivos conectados, configurações de imagem e som e outros recursos úteis.



- 1 Pressione **HOME** (Início).
↳ A tela do menu será exibida.

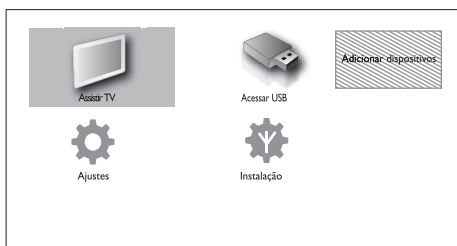

- 2 Pressione **▲▼◀▶** para selecionar e navegar pelos seguintes menus.
 - **[Assistir TV]** : Volta à fonte da antena se outra fonte for selecionada.
 - **[Ajustes]** : Acessa menus para alterar imagem, som e outras configurações.
 - **[Adicionar dispositivos]** : Adicionar novos dispositivos ao menu inicial.

- **[Instalação]** : Acessa os menus de instalação de canais, relógio e bloquear teclado.
- **[Procurar USB]** : Acessa os dispositivos de armazenamento USB.

- 3 Pressione **OK** para confirmar sua escolha.
- 4 Pressione **HOME** (Início) para sair.



Dica

- Após selecionar **[Adicionar dispositivos]**, siga as instruções na tela para selecionar o dispositivo e conector corretos.

Remover dispositivos do menu inicial

Se um dispositivo não está mais conectado à TV, remova-o do menu inicial.

- 1 Pressione **HOME** (Início).
- 2 Pressione **▲▼◀▶** para selecionar um dispositivo a remover.
- 3 Pressione **OPTION**.
- 4 Selecione **[Remover este dispositivo]**.
- 5 Pressione **OK**.
- 6 Pressione **OK** novamente.

Altera as configurações de imagem e som

Altera as configurações de imagem e som conforme suas preferências. Você pode aplicar configurações predefinidas ou alterar as configurações manualmente.

Uso da imagem inteligente

Use a imagem inteligente para aplicar as configurações predefinidas.

- 1 Pressione **HOME** (Início).
- 2 Pressione **▲▼◀▶** para selecionar **[Ajustes]** > **[Smart mode]**.
- 3 Pressione **OK**.
- 4 Pressione **▲▼** para selecionar uma das seguintes configurações inteligentes.

- **[Pessoal]** : Aplica as configurações personalizadas no menu de imagem e som.
- **[Esportes]** : Maximiza as configurações de imagem e som.
- **[Padrão]** : Ajusta as configurações de imagem e som para adequar-se à maioria dos ambientes e tipos de vídeo.
- **[Cinema]** : Aplica as configurações de imagem e som ideais para assistir filmes.
- **[Vídeo Game]** : Aplica as configurações de imagem e som maximizadas para jogos de movimentos rápidos.
- **[Economia de energia]** : Aplica as configurações de imagem e som de baixo consumo.

4 Pressione **OK** para confirmar sua escolha.

Uso do assistente de ajustes

Use o assistente de configuração para orientá-lo diante das melhores configurações de imagem.

- 1 Pressione **↑** (Início).
- 2 Pressione **▲▼◀▶** para selecionar **[Ajustes]** > **[Imagem]** > **[Assistente de ajustes]**.
- 3 Pressione **OK**.
↳ O menu **[Assistente de ajustes]** é exibido. Siga as instruções na tela para escolher sua configuração de imagem preferida.

Ajuste manual das configurações de imagem

- 1 Pressione **↑** (Início).
- 2 Pressione **▲▼◀▶** para selecionar **[Ajustes]** > **[Imagem]**.
- 3 Pressione **▲▼◀▶** para selecionar uma das seguintes configurações e ajustar:
 - **[Contraste]** : Ajusta a intensidade das áreas claras, sem alterar as áreas escuras.
 - **[Brilho]** : Ajusta a intensidade e os detalhes nas áreas escuras.
 - **[Cor]** : Ajusta a saturação de cores.
 - **[Matiz]** : Compensa variações de cor em transmissões NTSC.
 - **[Nitidez]** : Ajusta a nitidez da imagem.
 - **[Redução de ruído]** : Filtra e reduz o ruído na imagem.
 - **[Tom de cor]** : Ajusta o equilíbrio de cores na imagem.
 - **[Personalizar tom de cor]** : Cria uma configuração de tom de cor personalizada. Exibido somente quando seleciona **[Tom de cor]** > **[Pessoal]**
 - **[Pixel Plus HD]** : Ajusta cada pixel para corresponder aos pixels vizinhos. Isso produz uma imagem brilhante, de alta definição.
 - **[HD Natural Motion]** : Reduz a tremulação de linhas e campos e reproduz um movimento suave, especialmente em filmes.
 - **[120Hz Clear LCD]** : Define a taxa de atualização da TV para um máximo de 120Hz para fornecer uma nitidez de movimentos superior, melhor nível de preto, alto contraste com uma imagem sem tremulação e um ângulo de visualização maior.
 - **[Nitidez avançada]** : Permite uma nitidez superior, especialmente nas linhas e contornos da imagem.
 - **[Contraste dinâmico]** : Aprimora o contraste.

- **[Luz da tela]** : Ajusta o brilho luz traseira da TV conforme as condições de iluminação.
- **[Redução de artefato MPEG]** : Suaviza as transições em imagens digitais. É possível ativar ou desativar esse recurso.
- **[Reforço de cor]** : Torna as cores mais vívidas e aprimora os detalhes nas cores brilhantes. É possível ativar ou desativar esse recurso.

- **[Modo PC]** : Ajusta as configurações da imagem quando um PC é conectado à TV.
- **[Sensor de luz]** : Ajusta dinamicamente as configurações conforme as condições de iluminação. (Não disponível para os modelos 32PFL3805D e 40PFL3805D)
- **[Formato]** : Muda o formato da imagem.
- **[Modo de formato automático]**: Ajusta o formato da imagem automaticamente à tela da TV ou amplia-se a toda a tela. Exibido somente quando seleciona **[Formato]** > **[Formato automático]**.
- **[Deslocamento de imagem]** : Ajusta a posição da imagem.(Exibido somente com conexão VGA ou CVI).

Mudança do formato da imagem

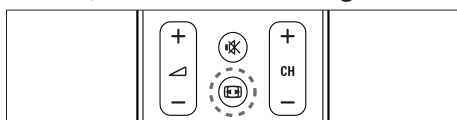

- 1 Pressione **OK** (**FORMAT**).
↳ Uma barra de formato de imagem é exibida.
- 2 Pressione **▲▼** para selecionar um formato de imagem.
↳ O formato de imagem selecionado é ativado.
- 3 Pressione **OK** para confirmar sua escolha.

Resumo dos formatos de imagem

É possível ajustar as seguintes configurações de imagem.



Nota

- Dependendo do formato da origem de imagem, algumas configurações de imagem não estão disponíveis.



[Formato automático](Não para o modo PC.) Aumenta a imagem automaticamente para melhor encaixe na tela. As legendas permanecem visíveis.



[Superzoom](Não para os modos HD e PC.) Remove as barras pretas nas laterais em transmissões 4:3. Existe uma distorção mínima.



[Expansão da imagem p/16:9](Não para os modos HD e PC.) Escala o formato 4:3 para 16:9.



[Widescreen]Estende do formato 4:3 para 16:9.



[Sem escala]Somente para os modos HD e PC e em modelos selecionados. Permite o máximo de nitidez. Pode ocorrer alguma distorção devido aos sistemas de transmissão. Configure a resolução do PC para o modo wide screen para obter melhores resultados.

Ajuste manual das configurações de som

- 1 Pressione **⬆️** (Início).
- 2 Pressione **⬆️▶️** para selecionar **[Ajustes]** > **[Som]**.
- 3 Pressione **⬆️▶️** para selecionar e ajustar:
 - **[Graves]** : Ajusta o nível de graves.
 - **[Agudos]** : Ajusta o nível de agudos.
 - **[Volume]** : Ajusta o volume.
 - **[Alternar áudio]** : (Somente canais analógicos). Seleciona áudio alternativo.
 - **[Mono/Estéreo]** : Seleciona entre mono ou estéreo se a transmissão estéreo estiver disponível.
 - **[Alto falantes da TV]** : Liga ou desliga os alto falantes da TV. Se **[Automático (EasyLink)]** for selecionado, os alto-falantes da TV são desativados quando o conteúdo de um sistema de home theater compatível com EasyLink for detectado.
 - **[Surround]** : Habilita o som espacial.
 - **[Controlador de Volume]** : Corrige diferenças de volume entre canais de TV e dispositivos conectados (mude para seu dispositivo conectado ao ajustar **[Controlador de volume]**).
 - **[Balanço]** : Ajusta o balanço dos alto-falantes esquerdo e direito.
 - **[Nivelador de volume]** : Reduz automaticamente mudanças bruscas de volume, por exemplo, ao trocar de canal.

Altera configurações do Ambilight

Você pode ajustar a cor, brilho e modo do Ambilight de acordo com o seu gosto.



Nota

- Ambilight está disponível somente nos modelos 32PFL6605D, 40PFL6605D e 46PFL6605D.

- 1 Pressione **⬆️** (Início).
- 2 Pressione **⬆️▶️** para selecionar **[Ajustes]** > **[Ambilight]** e pressione **OK**.
- 3 Pressione **⬆️▶️** para selecionar e ajuste uma configuração de Ambilight:
 - **[Ambilight]** : Liga e desliga o Ambilight.
 - **[Modo ativo]** : Define uma configuração do Ambilight entre os níveis relaxado e dinâmico. Este recurso só está disponível com o Ambilight **[Cor]** definido como **[Modo ativo]**.
 - **[Brilho]** : Altera a saída de luz do Ambilight.
 - **[Cor]** : Seleciona uma configuração predefinida ou personalizada de cores.
 - **[Cor personalizada]** : Permite a sintonia fina de cores predefinidas.
 - **[Separação]** : Define a diferença no nível de cores do Ambilight entre as laterais da TV. Desativar este recurso produz uma cor dinâmica e uniforme no Ambilight.
- 4 Pressione **⬆️** (Início) para sair.

Criação e uso de listas de canais favoritos

Você pode criar listas de seus canais de TV favoritos para que você possa localizar esses canais facilmente.

Nota

- Estações de rádio digitais também podem ser adicionadas às listas de favoritos, caso sejam suportadas.

Pressione **FAVOURITES VIEW** para visualizar sua lista de favoritos.

Adicionar um canal à lista de favoritos

Dica

- Ver todos os canais antes de adicionar um canal a uma lista de favoritos.

- 1 Ao assistir TV, pressione **OK** para exibir a grade de canais.
- 2 Pressione **▲▼◀▶** para selecionar o canal a ser adicionado à lista de favoritos.
- 3 Pressione **✓FAVOURITES**.
↳ O canal é adicionado à lista de favoritos.

Remove um canal da lista de favoritos

- 1 Ao assistir TV, pressione **OK** para exibir a grade de canais.
- 2 Pressione **▲▼◀▶** para escolher o canal que você deseja remover da lista de favoritos.
- 3 Pressione **☒ OPTIONS**.
- 4 Pressione **▲▼** para selecionar **[Desmarcar como favorito]**.
- 5 Pressione **OK**.
↳ O canal é removido da lista de favoritos.

Ocultar e exibir um canal

- 1 Ao assistir TV, pressione **OK** para exibir a grade de canais.
- 2 Pressione **▲▼◀▶** para escolher o canal que você deseja ocultar.
- 3 Pressione **☒ OPTIONS**.
- 4 Pressione **▲▼** para selecionar **[Ocultar canal]**.
- 5 Pressione **OK**.
↳ O canal agora está ocultado.

Nota

- Selecione **[Mostrar canais ocultos]** para exibir o canal na grade de canais.

Use o Guia de Programa Eletrônico

O EPG (Guia de Programa Eletrônico) é um guia de tela disponível para canais digitais. O EPG permite que você:

- Visualize uma lista de programas digitais sendo transmitidos
- Visualize os programas a seguir
- Selecione programas por gênero
- Configure alarmes para quando o programa começar
- Instale os canais favoritos do EPG

Ligue o EPG

- 1 Ao assistir TV, pressione **☒ GUIDE**.
↳ A tela planejadora do EPG aparece exibindo informações sobre os programas agendados.

Nota

- Os dados do EPG estão disponíveis apenas em alguns países e podem levar um tempo para serem carregados.

Use o menu de opções do EPG

Use o menu de opções do EPG para definir ou remover alertas, alterar o dia e o acesso de outras opções úteis do EPG.

- 1 Pressione **GUIDE**.
- 2 Pressione **OPTIONS**.
↳ O menu do EPG é exibido.
- 3 Pressione **▲▼** para selecionar uma das seguintes opções.
 - [Definir lembrete]/ [Limpar lembrete]
 - [Alterar dia]
 - [Pesquisar por gênero]
 - [Lembretes programados]
 - [Canais preferidos]
- 4 Pressione **BACK** para sair do menu do EPG.



Dica

- Pressione **GUIDE** para alternar entre o EPG e a grade de canais.

Uso dos temporizadores

Você pode ajustar os temporizadores para colocar a TV em espera em um horário especificado.

Coloque a TV automaticamente em espera (sleep timer)

O sleep timer coloca a TV em espera depois de um período predefinido.



Dica

- Sempre é possível desligar a TV antes ou reiniciar o temporizador de espera durante a contagem regressiva.

- 1 Pressione **(Início)**.
- 2 Pressione **▲▼◀▶** para selecionar [Ajustes] > [Funções] > [Sleep timer].

- 3 Pressione **OK** ou **▶**.
- 4 Pressione **▲▼** para selecionar um valor entre zero e 180 minutos.
↳ Se for ajustado para zero minutos, o temporizador de espera é desligado.
- 5 Pressione **OK** para ativar o temporizador de espera.
↳ A TV fica em espera após o período especificado.

Usar o controle dos pais

É possível impedir as crianças de assistir determinados programas ou canais bloqueando os controles da TV e usando classificações.

Definir ou alterar seu código PIN

- 1 Pressione **(Início)**.
- 2 Pressione **▲▼◀▶** para selecionar [Instalação] > [Bloqueio de crianças] > [Definir código] ou [Alterar código].
- 3 Digite o código com o **Botões numéricos**.
↳ É exibida uma mensagem confirmando que seu código foi criado ou alterado.



Dica

- Se esquecer seu código, digite '8888' para ignorar os códigos existentes.

Uso do bloqueio por classificação por faixa etária

- 1 Pressione **(Início)**.
- 2 Pressione **▲▼◀▶** para selecionar [Instalação] > [Bloqueio de crianças] > [Bloqueio por idade].
- 3 Pressione **▶**.
- 4 Digite o seu código PIN.
- 5 Selecione um grupo de faixa etária da lista.
- 6 Pressione **OK** para ativar.

Uso do bloqueio por classificação de conteúdo

- 1 Pressione **⬆** (Início).
- 2 Pressione **⬆⬇⬆** para selecionar **[Instalação] > [Bloqueio de crianças] > [Bloqueio]**.
- 3 Pressione **▶**.
- 4 Digite o seu código PIN.
- 5 Selecione as classificações de conteúdo da lista.

Uso do relógio da TV

É possível exibir um relógio na tela da TV. O relógio exibe a hora atual usando os dados de hora recebidos de seu operador de serviços de TV.

Ao assistir TV, pressione **CLOCK**.
 ↳ O relógio é exibido.

Alterar o modo do relógio

- 1 Pressione **⬆** (Início).
- 2 Pressione **⬆⬇⬆** para selecionar **[Instalação] > [Relógio] > [Modo de relógio automático]**.
- 3 Selecione **[Automático]** ou **[Manual]**.

Alterar o fuso horário

- 1 Pressione **⬆** (Início).
- 2 Pressione **⬆⬇⬆** para selecionar **[Instalação] > [Relógio] > [Fuso horário]**.
- 3 Selecione um valor de aumento.

Defina a data

- 1 Pressione **⬆** (Início).
- 2 Pressione **⬆⬇⬆** para selecionar **[Instalação] > [Relógio] > [Data]**.
- 3 Use os botões numéricos para inserir a data.

- 4 Selecione **[Concluído]**.
- 5 Pressione **OK**.

 **Nota**

- O Modo de relógio automático deve estar selecionado na opção manual.

Definir a hora

- 1 Pressione **⬆** (Início).
- 2 Pressione **⬆⬇⬆** para selecionar **[Instalação] > [Relógio] > [Hora]**.
- 3 Use os botões numéricos para inserir a data.
- 4 Selecione **[Concluído]**.

 **Nota**

- O Modo de relógio automático deve estar selecionado na opção manual.

Exiba fotos, ouça música e assista a vídeos de um dispositivo USB de armazenamento

A TV tem um conector USB que permite a você exibir fotos, ouvir música ou assistir filmes armazenados em um dispositivo USB de armazenamento.

Formatos de arquivo suportados

Imagens	JPEG (somente não progressivo)
Música	MP2, MP3
Vídeo	MPEG, MP4

Nota

- A Philips não se responsabiliza se o dispositivo USB de armazenamento não for suportado, nem por danos ou perdas de dados do dispositivo.
- Só são suportados dispositivos USB de armazenamento formatados em FAT ou DOS. Os nomes de arquivo não podem ter mais de 128 caracteres.
- A sua TV só suporta drives de flash USB no formato FAT/FAT32. Ela não suporta outros dispositivos que possam ser conectados à porta USB incluindo, mas não se limitando, ao seguinte: dispositivos de armazenamento portáteis como unidades de disco rígido externas e mini unidades de disco rígido, reprodutores de MP3, câmara digitais, reprodutores de vídeo portáteis, reprodutores multimídia portáteis.
- A capacidade do dispositivo de armazenamento USB não deve exceder 32 gigabytes.
- O tamanho do arquivo de todos os formatos suportados não devem exceder 4 gigabytes.

- 1 Conecte um dispositivo USB de armazenamento na porta USB na lateral da TV.
- 2 Selecione [Acessar USB].
- 3 Pressione ▲▼◀▶ para navegar pela hierarquia de pasta no dispositivo de armazenamento USB.
- 4 Selecione um arquivo e pressione OK.
- 5 Use ►||, ■, ◀◀ ou ▶▶ para controlar a reprodução.

Nota

- Pressione **OPTION** para exibir opções para visualizar fotos, reproduzir música e assistir vídeos.

Atualizar o software da TV

A Philips tenta continuamente aprimorar seus produtos e recomendamos que você atualize o software da TV quando houver atualizações disponíveis. Verifique a disponibilidade no www.philips.com/support.

Prepare para a atualização de software

É possível atualizar o software da TV destas maneiras. Antes deste procedimento, verifique se há:

- tempo suficiente para concluir toda a atualização.
- um dispositivo USB com pelo menos 64 MB de espaço disponível.
- um computador com porta USB e acesso à Internet.



Aviso

- Certifique-se de que está apto a realizar este procedimento. Em caso de dúvidas, solicite a atualização para o suporte técnico especializado.
- Não remova o dispositivo USB durante a atualização do software.
- Caso ocorra uma queda de energia durante a atualização, não remova o dispositivo USB da TV. A TV continuará a atualização assim que a energia retornar.
- Se você tentar atualizar para uma versão de software anterior à atual, será exibida uma mensagem de confirmação. Só mude para um software mais antigo se existir uma real necessidade.
- Se ocorrer um erro durante a atualização, refaça o procedimento ou entre em contato com o suporte da Philips.
- Utilize apenas o software disponível no site da Philips. A Philips não se responsabiliza pelo uso de software adquirido em outros sites pois estes podem conter modificações que podem danificar o seu produto.
- O software disponível para as TVs com decodificador digital não serve para as TVs analógicas e vice-versa.
- Utilize sempre o software destinado ao seu modelo de TV. Caso tenha dúvidas sobre o modelo, verifique a etiqueta de tipo na parte traseira do seu televisor.
- Verifique se o seu dispositivo USB não possui nenhum tipo de vírus ou não está danificado. Em caso positivo, não utilize-o para atualizar a sua TV.

Atualização do software da TV (via internet)

É possível atualizar o software da TV baixando o software da Web.

Etapa 1: Faça download do software

- 1 No PC, abra um navegador na Web na página www.philips.com/support.
- 2 Faça download para seu PC do mais recente arquivo de atualização de software.
- 3 Descomprima o arquivo ZIP.
- 4 Copie o arquivo autorun.upg para o diretório raiz do dispositivo USB.

Etapa 2: Atualização do software da TV

O software baixado no dispositivo de memória USB agora deve ser transferido para a TV.

- 1 Ligue a TV.
- 2 Conecte o dispositivo USB de armazenamento à TV.
- 3 Selecione **[Ajustes] > [Atualização de software] > [Atualizar agora]**
- 4 Siga as instruções na tela para concluir a atualização.

Nota

- Não desligue a TV com o botão liga/desliga do controle remoto.

- 5 Reinicie a TV quando a atualização de software for concluída.
 - ↳ A TV inicia automaticamente, usando o novo software.

Atualização do software da TV (de transmissão local)

É possível atualizar o software da TV com atualizações locais recebidas por sua TV.

- 1 Pressione **▲ (Início)**.
- 2 Selecione **[Ajustes] > [Atualização de software] > [Atualizações locais]**.
- 3 Conecte o dispositivo USB de armazenamento a um computador.
- 4 Siga as instruções na tela para concluir a atualização.

Alteração das preferências da TV

- 1 Pressione **▲ (Início)**.
- 2 Selecione **[Ajustes] > [Configuração] > [Preferências]**.
 - **[Local]** : Otimiza as configurações da TV conforme sua utilização - em casa ou em uma loja.
 - **[Barra de volume]** : Exibe a barra de volume ao ajustar o volume.
 - **[Tamanho da informação de tela]** : Exibe informações sobre o canal de TV, cada vez que o canal é trocado.
 - **[EasyLink]** : Ativa a reprodução com um toque e a espera com um toque entre dispositivos compatíveis com EasyLink.
 - **[Controle remoto EasyLink]** : Ativa o encaminhamento de tecla do controle remoto.
 - **[Pixel Plus link]** : Ignora as configurações dos dispositivos conectados e usa as configurações da TV.

Inicia a demonstração da TV

É possível usar demonstrações para compreender melhor os recursos da TV. Algumas demonstrações não estão disponíveis para determinados modelos. As demonstrações disponíveis são exibidas na lista de menus.



- 1 Pressione **DEMO** no controle remoto.
- 2 Pressione **▲▼** para selecionar uma demonstração e pressione **OK** para exibi-la.
- 3 Pressione **DEMO** para sair.

Volta a TV às configurações de fábrica

É possível restaurar as configurações padrão de imagem e som da TV. As configurações de instalação de canais permanecem inalteradas.

- 1 Pressione **🏠** (Início).
- 2 Selecione **[Ajustes] > [Configuração] > [Ajuste de fábrica]**.
- 3 Pressione **OK**.
- 4 Pressione **OK** novamente para confirmar.

Exibe legendas

O serviço de legendas exibe textos transmitidos em CC. O texto das legendas pode ser exibido permanentemente ou apenas quando o som da TV está emudecido.



Nota

- Nem todos os programas e comerciais têm informações sobre legendas.
- Consulte na programação da TV na sua área as informações sobre os canais de TV e legendas. Os programas que incluem as legendas costumam indicar isso no guia de programação com marcas como o código 'CC'.

- 1 Ao assistir TV, pressione **☰** **OPTIONS**
- 2 Pressione **▲▼** para selecionar **[Close caption]** e pressione **OK**.
↳ Isso exibe os diferentes tipos de texto de legenda.
- 3 Pressione **▲▼◀▶** para selecionar o tipo correto de legenda e pressione **OK**.
- 4 Pressione **CC**.
- 5 Pressione **▲▼** para ativar/desativar a exibição das legendas.
- 6 Pressione **OK** para confirmar.

6 Instalação de canais

Da primeira vez que configurar a TV, você será solicitado a selecionar um idioma de menus e a instalar os canais de TV e de rádio digital (se disponíveis). Este capítulo dá instruções sobre como reinstalar e fazer o ajuste fino dos canais.

Instalação automática dos canais

Esta seção descreve como buscar e armazenar os canais automaticamente.

- 1 Pressione **▲** (Início).
- 2 Selecione **[Instalação] > [Instalação de canais] > [Instalação automática]**.
- 3 Selecione **[Iniciar]** e pressione **OK**.
- 4 Siga as instruções na tela para instalar canais.

Renomeie os canais

É possível renomear canais. O nome é exibido quando o canal é selecionado.

- 1 Ao assistir TV, pressione **OK** para exibir a grade de canais.
- 2 Selecione o canal a renomear.
- 3 Pressione **☰** **OPTIONS**.
↳ O menu de opções de canais é exibido.
- 4 Pressione **▲▼◀▶** para selecionar **[Renomear]**.
↳ É exibida uma caixa de entrada de texto.
- 5 Utilize **◀▶** ou **Botões numéricos** para editar o nome e depois pressione **OK**.
- 6 Selecione **[Concluído]** e pressione **OK**.

7 Conexão de dispositivos

Esta seção descreve como conectar dispositivos nos diversos conectores. Veja os exemplos no Início Rápido.

Nota

- É possível utilizar diferentes tipos de conector para ligar um dispositivo à TV.

Conectores traseiros

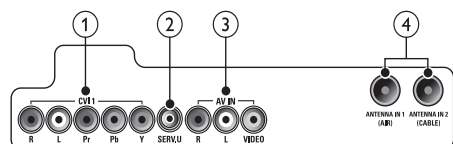

- CVI 1 (Y Pb Pr e AUDIO L/R)**
Entrada de áudio e vídeo analógicos de dispositivos analógicos ou digitais, como reprodutores de DVD ou videogames.
- SERV. U**
Somente para uso de profissionais de manutenção.
- AV IN (VIDEO e AUDIO L/R)**
Entrada de áudio e vídeo analógicos de dispositivos analógicos ou digitais, como reprodutores de DVD, receptores de satélite e VCRs.
- ANTENNA**
Entrada de sinal de antena, cabo ou satélite.

Conectores inferiores

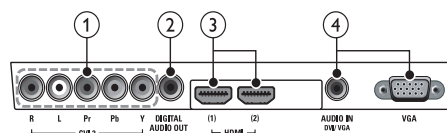

- CVI 2 (Y Pb Pr e AUDIO L/R)**
Entrada de áudio e vídeo analógicos de dispositivos analógicos ou digitais, como reprodutores de DVD ou videogames.
- DIGITAL AUDIO OUT**
Saída de áudio digital para home theaters e outros sistemas de áudio digitais.
- HDMI**
Entrada de áudio e vídeo digitais de dispositivos digitais de alta definição, como reprodutores Blu-ray.
- VGA e AUDIO IN**
Entrada de áudio e vídeo de um computador.

Conectores laterais

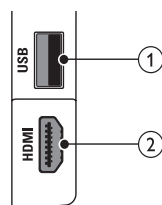

- USB**
Entrada de dados dos dispositivos USB de armazenamento.
- HDMI**
Entrada de áudio e vídeo digitais de dispositivos digitais de alta definição, como reprodutores Blu-ray.

Conecte um computador

- Antes de conectar um computador na TV, ajuste a taxa de atualização do monitor do computador para 60Hz.
- Conecte o computador à TV.
- Pressione **FORMAT** e altere o formato de imagem na TV para [Sem escala].

Conecte um computador a um dos seguintes conectores:

Nota

- As conexões via DVI ou VGA exigem um cabo de áudio adicional.

• Cabo HDMI

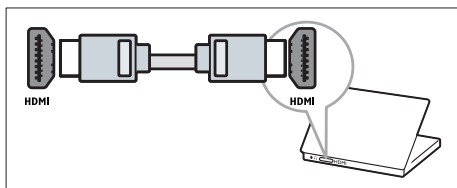

• Cabo DVI-HDMI

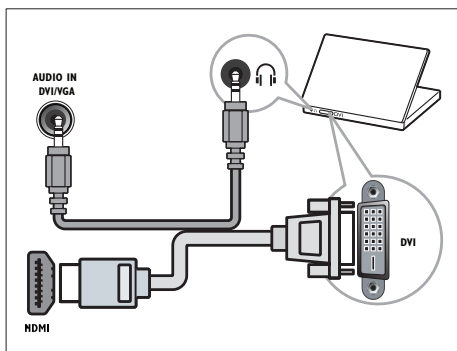

• Cabo HDMI e adaptador HDMI-DVI

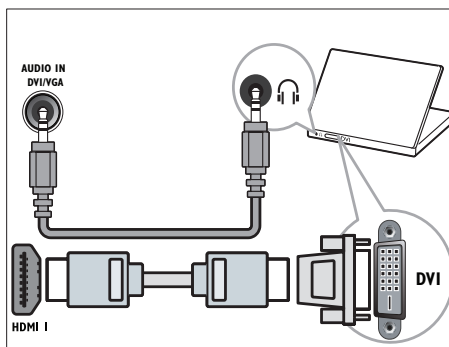

• Cabo VGA

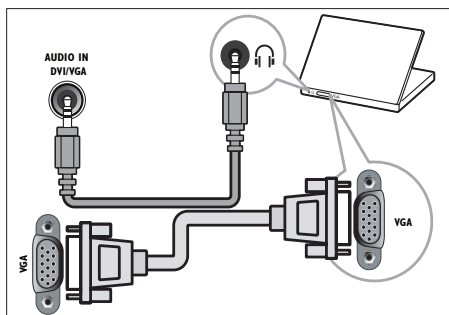

Uso do Philips EasyLink

Sua TV suporta o Philips EasyLink, que usa o protocolo HDMI CEC (Consumer Electronics Control, controle de eletrônicos de consumo HDMI). Dispositivos compatíveis com EasyLink, conectados via HDMI, podem ser controlados por um único controle remoto.

Nota

- A Philips não garante 100% de interoperabilidade com todos os dispositivos HDMI CEC.

Nota

- O dispositivo compatível com EasyLink deve ser ativado e selecionado como a fonte.

Recursos de EasyLink

Reprodução com um toque

Ao conectar o produto a dispositivos compatíveis com o recurso de reprodução com um toque, você poderá controlar o produto e os dispositivos usando um único controle remoto. Por exemplo, ao pressionar Play no controle remoto do DVD, a TV sintonizará automaticamente o canal para exibição do conteúdo do DVD.

Modo de espera com um toque

Ao conectar a TV a dispositivos compatíveis com o recurso de modo de espera, você pode usar o controle remoto da TV para colocá-lo no modo de espera, assim como todos os dispositivos HDMI conectados.

Controle de áudio do sistema

Ao conectar a TV a dispositivos compatíveis com HDMI CEC, a TV pode reproduzir automaticamente o áudio do dispositivo conectado.

Para usar o recurso de controle de áudio com um toque, mapeie para a TV a entrada de áudio do dispositivo conectado.











É possível usar o controle remoto do dispositivo conectado para ajustar o volume.

Encaminhar tecla RC do controle remoto (RC)

Encaminhar tecla RC permite controlar dispositivos compatíveis com EasyLink usando o controle remoto da TV.

Botões do EasyLink

É possível controlar dispositivos compatíveis com EasyLink com os seguintes botões no controle remoto da TV.

Botão	Função EasyLink
 (Reproduzir/Pausar)	Inicia, pausa ou retoma a reprodução do dispositivo compatível com EasyLink.
 (Parar)	Interrompe a reprodução do dispositivo compatível com EasyLink.
 (Gravar)	Inicia ou interrompe a gravação de vídeo do dispositivo compatível com EasyLink.
 (Retrocesso rápido)	Busca para trás.
 (Avanço rápido)	Busca à frente.
0-9 (Botões numéricos)	Com o EasyLink ativado, selecione um título, capítulo ou faixa.
	Percorre os menus do dispositivo compatível com EasyLink.
OK	Ativa uma seleção ou acessa o menu do dispositivo compatível com EasyLink.
 OPTIONS	Percorre os menus do dispositivo compatível com EasyLink. Observe que ao pressionar  (Início), o menu da TV é exibido.
 (Modo de espera - Ligado)	Com o EasyLink ativado, coloca a TV e todos os dispositivos EasyLink em espera. Pressione e segure  (Modo de espera - Ligado) por ao menos 3 segundos.



Dica

- Pressione **ANTENNA/CABLE** para alternar de volta à fonte da antena, do modo EasyLink.

Ativar ou desativar EasyLink

Nota

- Não ative o Philips EasyLink se não for usá-lo.

- 1 Pressione **⬆** (Início).
- 2 Pressione **⬆** para selecionar [Ajustes] > [Configuração] > [Preferências] > [EasyLink].
- 3 Selecione [Ligado] ou [Desligado].

Ativar ou desativar o encaminhamento de tecla do controle remoto

- 1 Pressione **⬆** (Início).
- 2 Pressione **⬆** para selecionar [Ajustes] > [Configuração] > [Preferências] > [Controle remoto EasyLink].
- 3 Selecione [Ligado] ou [Desligado].

Coloque os alto-falantes da TV no modo EasyLink

Ao reproduzir o conteúdo de um home theater compatível com EasyLink, os alto-falantes da TV são desligados.

- 1 Pressione **⬆** (Início).
- 2 Pressione **⬆** para selecionar [Ajustes] > [Som] > [Alto falantes].
- 3 Selecione [Automático (EasyLink)].
↳ Os alto-falantes da TV mudam para o modo EasyLink.

Use uma trava Kensington

Existe um encaixe para trava de segurança Kensington na parte de baixo da TV. Evite o furto passando uma trava Kensington entre o encaixe e um objeto fixo, como uma mesa pesada.

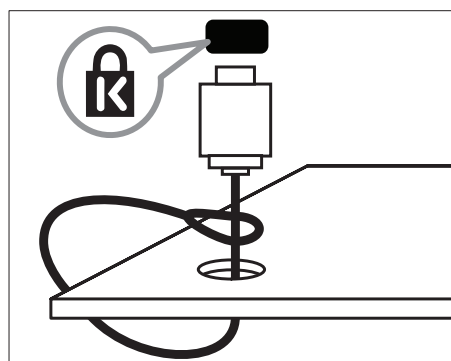

8 Informações do produto

As informações do produto estão sujeitas a alterações sem aviso prévio. Para obter informações detalhadas do produto, visite www.philips.com/support.

Para Tensão de Operação, Frequência, Consumo, Modelo e Número de Série, consulte a etiqueta de tipo na parte traseira do aparelho.

Resoluções de tela suportadas

Formatos de computador (HDMI/VGA)

Resolução	Taxa de atualização (Hz)
640 × 480	60
800 × 600	60
1024 × 768	60
1360 × 768	60
1920 × 1080	60

Formatos de vídeo (HDMI/YPbPr)

Resolução	Taxa de atualização (Hz)
720 × 480i	60
720 × 576i	50
720 × 480p	60
720 × 576p	50
1280 × 720p	50, 60
1920 × 1080i	50, 60
1920 × 1080p	24, 25, 30, 50, 60

Sintoniz./Recepção/Transmissão

- Entrada de antena: 75 ohms coaxial tipo F
- Sistema de TV: PAL M, PAL N, NTSC M, SBTVD
- Reprodução de vídeo: NTSC, PAL

Multimídia

- Conexão: USB
- Formatos de reprodução: MP4, JPEG, MP3

Container	Video Codec	Audio Codec	File extension
AVI	MPEG 4 SP, MPEG 4 ASP, MP4S,MP4V	MPEG Layer 2/3, AC3	.avi
mpeg	MPEG-1	MPEG 1 Layer 2	.mpg, .mpeg
mpeg4	MPEG-4 AVC (h264, L2-CIF), MPEG-4 AVC (h264, L4-HD)	AAC-LC	.mp4

Controle remoto

- Baterias: 2 × AAA (Tipo R03)

Conexões

- Antena da TV
- Entrada AV
- YPbPr: vídeo componente (entrada CVI)
- Entrada VGA
- HDMI
- Entrada de áudio VGA
- USB
- Conector de serviço
- Saída de áudio digital

Ligar

- Alimentação: CA 110-240 V (50-60 Hz)
- Consumo de energia em espera: < 0,15 W
- Temperatura ambiente: 5 a 35 graus Celsius

Suportes de montagem de TV compatíveis

Para montar a TV, adquira um suporte de TV da Philips. Para evitar danos aos cabos e conectores, deixe uma folga de ao menos 5,5 cm na parte traseira da TV.



Aviso

- Siga todas as instruções fornecidas com o suporte da TV. A Koninklijke Philips Electronics N.V. não se responsabiliza por uma montagem inadequada da TV no suporte que provoque acidentes, ferimentos ou danos.

Número do modelo da TV	Suporte de parede compatível com VESA	Tamanho do parafuso
32PFL3805D	200 x 100 mm	M6
40PFL3805D	300 x 200 mm	M6
32PFL5605D	200 x 200 mm	M6
32PFL6605D		
40PFL5605D		
42PFL5605D		
46PFL5605D	300 x 300 mm	M8
46PFL6605D		

Especificação do produto

As especificações e o projeto estão sujeitos a alterações sem aviso prévio.

32PFL3805D

- Sem pedestal da TV
 - Dimensões (LxAxP): 795 x 512 x 83 (mm)
 - Peso: 8,7 kg
- Com pedestal da TV
 - Dimensões (LxAxP): 795 x 557 x 221 (mm)
 - Peso: 10,0 kg

40PFL3805D

- Sem pedestal da TV
 - Dimensões (LxAxP): 986,2 x 620,5 x 83,1 (mm)
 - Peso: 12 kg
- Com pedestal da TV
 - Dimensões (LxAxP): 986,2 x 666,5 x 236,4 (mm)
 - Peso: 14 kg

32PFL5605D

32PFL6605D

- Sem pedestal da TV
 - Dimensões (LxAxP): 790 x 501,3 x 92 (mm)
 - Peso: 10 kg
- Com pedestal da TV
 - Dimensões (LxAxP): 790 x 542,4 x 221,4 (mm)
 - Peso: 11,5 kg

40PFL5605D

40PFL6605D

- Sem pedestal da TV
 - Dimensões (LxAxP): 977,3 x 605,6 x 86 (mm)
 - Peso: 13,7 kg
- Com pedestal da TV
 - Dimensões (LxAxP): 977,3 x 649 x 236 (mm)
 - Peso: 16,1 kg

46PFL5605D

46PFL6605D

- Sem pedestal da TV
 - Dimensões (LxAxP): 1122 x 685 x 87 (mm)
 - Peso: 17,9 kg
- Com pedestal da TV
 - Dimensões (LxAxP): 1122 x 731 x 268 (mm)
 - Peso: 21,3 kg

9 Solução de problemas

Esta seção descreve os problemas mais comuns e suas soluções.

Problemas gerais da TV

A TV não liga:

- Desconecte o cabo de alimentação da tomada. Aguarde um minuto e ligue-o novamente.
- Confirme se o cabo de alimentação está firme.

O controle remoto não funciona corretamente:

- Verifique se as pilhas do controle remoto estão na posição correta, conforme as indicações +/-.
- Substitua as pilhas do controle remoto, se estiverem fracas ou descarregadas.
- Limpe a lente do sensor da TV e o controle remoto.

A luz do modo de espera na TV pisca em vermelho:

- Desconecte o cabo de alimentação da tomada. Espere a TV esfriar antes de religar o cabo de alimentação. Se voltar a piscar, entre em contato com a Central de Atendimento ao Cliente Philips.

Você esqueceu o código para desfazer o bloqueio infantil da TV

- Digite '8888'.

O menu da TV está no idioma errado.

- Mude o menu da TV para o seu idioma preferencial.

Ao ligar/desligar a TV ou colocá-la no modo de espera, você ouve estalos:

- Não é necessário fazer nada. O som de estalos vem da expansão e contração normais da TV à medida que ela esfria ou aquece. Isso não afeta seu desempenho.

Problemas nos canais da TV

Os canais previamente instalados não aparecem na lista de canais:

- Verifique se a lista de canais correta está selecionada.

Não foi localizado um canal digital durante a instalação:

- Verifique se você tem recepção de TV digital. Ou entre em contato com seu provedor de serviços de TV digital.

Problemas na imagem

A TV está ligada, mas sem imagem:

- Verifique se a antena está conectada corretamente à TV.
- Verifique se o dispositivo correto está selecionado como fonte da TV.

Há som mas não há imagem:

- Verifique se as configurações de imagem estão corretas.

A imagem da TV vinda da antena é ruim:

- Verifique se a antena está conectada corretamente à TV.
- Alto-falantes, dispositivos de áudio não aterrados, luzes de néon, prédios altos e outros objetos grandes podem influenciar a qualidade da recepção. Se possível, tente melhorar a qualidade da recepção mudando a posição da antena ou afastando os dispositivos da TV.
- Se a recepção está ruim apenas em um canal, ajuste a sintonia fina do canal.

A qualidade da imagem dos dispositivos conectados é ruim:

- Verifique se os dispositivos estão conectados corretamente.
- Verifique se as configurações de imagem estão corretas.

A TV não salvou suas configurações de imagem:

- Verifique se a TV está configurada para a localização: Residência. Esse modo permite alterar e salvar configurações.

A imagem não se enquadra na tela; está muito grande ou muito pequena:

- Tente utilizar um formato de imagem diferente.

A posição da imagem está errada:

- Os sinais de imagem de alguns dispositivos podem não se enquadrar na tela corretamente. Verifique a saída de sinal do dispositivo.

- Se houver falhas intermitentes no som, verifique se as configurações de saída do dispositivo HDMI estão corretas.
- Se utilizar um adaptador ou cabo HDMI-para-DVI, verifique se há outro cabo de áudio conectado a **AUDIO L/R** ou **AUDIO IN** (somente mini-jack).

Problemas do som

Há imagem, mas não há som na TV:

 **Nota**

- Se você não detectar sinal de áudio, a TV desligará a saída de áudio automaticamente — isso não indica um defeito.

- Verifique se todos os cabos estão conectados corretamente.
- Verifique se o volume não está ajustado para 0.
- Verifique se o som não está emudecido.

Há imagem mas a qualidade do som é ruim:

- Verifique se as configurações de som estão corretas.

Há imagem mas só há som em um alto-falante:

- Verifique se o controle de equilíbrio do som está centralizado.

Problemas da conexão ao computador

A tela do computador na TV está instável:

- Verifique se o PC é compatível com a resolução e a taxa de atualização configuradas.
- Ajuste o formato de imagem na TV para Sem escala.

Entre em contato conosco

Se não conseguir resolver o problema, consulte as perguntas freqüentes sobre esta TV em www.philips.com/support.

Se o problema persistir, entre em contato com a Central de Atendimento ao Cliente Philips do seu país, indicada neste manual.

 **Aviso**

- Não tente reparar a TV por conta própria. Isso poderá provocar ferimentos sérios, danos irreparáveis à TV ou anular sua garantia.

Problemas da conexão HDMI

Há problemas com dispositivos HDMI:

- Observe que o suporte a HDCP (Proteção de conteúdo digital em banda larga) pode aumentar o tempo necessário para uma TV exibir conteúdo de um dispositivo HDMI.
- Se a TV não reconhecer o dispositivo HDMI e nenhuma imagem for exibida, tente alternar a fonte de um dispositivo para outro e de volta ao primeiro.

 **Nota**

- Tome nota do modelo e número de série da sua TV antes de entrar em contato com a Philips. Esses números estão impressos na parte de trás da TV e na embalagem.

10 Índice remissivo

A

alternar	
canais	8
fonte	9
ligar e desligar	8

Ambilight

alterar configurações	14
ative ou desative	9
brilho	14
definir modo ativo	10

antena	22
---------------	----

B

Bloqueio da TV	
Código PIN	28, 16

bloqueio infantil	
Código PIN	28, 16

C

canais	
alternar	8
atualizar	15
instalar	

automático	21
renomear	21
solução de problemas	28

classificações por conteúdo	17
------------------------------------	----

classificações por faixa etária	16
--	----

Código PIN	28, 16
-------------------	--------

computador	
conectar	29
resolução de imagem	26

conectar	
antena	22
PC	29

conectores	
HDMI	29, 22
visão geral	22

configurações	
imagem	12
som	14

configurações de imagem	11
configurações de som	14
configurações padrão	20
consumo de energia	26

controle remoto	
especificações técnicas	26
Passagem RC	25
pilhas	26, 4
solução de problemas	28
visão geral	6

controles laterais	5
---------------------------	---

cuidados	4
-----------------	---

cuidados com o meio-ambiente	4
-------------------------------------	---

D

definições de fábrica	20
------------------------------	----

demonstração	20
---------------------	----

descartar	4
------------------	---

desligar alto-falantes da TV	25
-------------------------------------	----

digital services

dispositivos	
adicionar ao menu inicial	11
assistir	9
conectar	22
remover	11

E

EasyLink

ativar	25
controle de áudio do sistema	25
desativar	25

em espera	8, 28
------------------	-------

especificações	26
-----------------------	----

especificações do produto	26
----------------------------------	----

especificações técnicas	26
--------------------------------	----

e-sticker	19
------------------	----

F

final de vida útil	4
---------------------------	---

formato da imagem	
alterar	13
solução de problemas	28

formato do vídeo	
especificações técnicas	26

H	
HDMI	29, 22, 22

I	
idioma	
menu	28
solução de problemas	28
instalação de canais	
automático	21

L	
legendas	20
ligar	26, 28
link do Pixel Plus	19
lista	
lista de favoritos	
adicionar à lista	15
criar lista	15
local	
residência ou loja	19

M	
manutenção da tela	4
menu	
idioma	28
menu principal	11, 11
solução de problemas	28
modo de loja	19
modo residência	19
multimídia	26

P	
PC	
conectar	29
resolução	26
pilhas	26, 4, 28
preferências	19

R	
recepção	28
reciclagem	4
Redução de artefatos MPEG	12
registrar o produto	5

renomear canais	21
resolução	26
restaurar ajustes	20

S	
segurança	3
solução de problemas	28
suporte de parede	3
suporte para montagem em parede	27

T	
tela	
resolução	26
temporizador	
em espera	16
temporizador ativado	16
temporizador de espera	16
temporizador ativado	16
transmissão	26, 28
transporte	3
trava	
Código PIN	28, 16
Trava Kensington	25
Trava Kensington	25

V	
Visão geral da TV	5
volume	
ajustar	9
delta	14
mudo	9, 25
nivelamento automático	14

LISTA DE SERVIÇO AUTORIZADO - BRASIL

ACRE		FOZ DO IGUAÇU	45-35234115	PRESIDENTE PRUDENTE	18-39161028
RIO BRANCO	68-32217642	LONDRINA	43-33210077	RIBEIRAO PRETO	16-36368156
		MARINGÁ	44-32264620	RIBEIRAO PRETO	16-39049908
ALAGOAS		PONTA GROSSA	42-30275061	SANTOS	13-32272947
MACÉIO	82-32417237	RIO NEGRO	47-36450251	SAO CARLOS	16-33614913
				SAO JOSE DO RIO PRETO	17-32325680
AMAPA		PERNAMBUCO		SAO JOSE DOS CAMPOS	12-39239508
MACAPÁ	96-32175934	CAMARAGIBE	81-34581246	SAO PAULO	11-56676090
		GARANHUNS	87-37610085	SAO PAULO	11-32223111
AMAZONAS		RECIFE	81-32313399	SAO PAULO	11-38457575
MANAUS	92-36633366	RECIFE	81-32286123	SAO PAULO	11-22966122
				SOROCABA	15-32241170
BAHIA		PIAUÍ		TAUBATE	12-36219080
FEIRA DE SANTANA	75-32232882	TERESINA	86-32230825	TUPA	14-34962596
ILHEUS	73-32315995				
IRECÊ	74-36410202	RIO DE JANEIRO		SERGIPE	
JACOBINA	74-36211323	CABO FRIO	22-26451819	ARACAJU	79-32176080
JEQUIÊ	73-35254141	CAMPOS DOS GOYTACAZES	22-27221499		
JUAZEIRO	74-36118456	ITAPERUNA	22-38236825	TOCANTINS	
LAURO DE FREITAS	71-33784021	MACAÊ	22-27591358	PALMAS	63-32175628
SALVADOR	71-32473659	MAGE	21-26333342		
SALVADOR	71-32072070	NITERÓI	21-26220157		
SANTO ANTONIO DE JESUS	75-36314470	PETROPOLIS	24-22454997		
TEIXEIRA DE FREITAS	73-30111600	RESENDE	24-33550101		
		RIO DE JANEIRO	21-25096851		
CEARÁ		RIO DE JANEIRO	21-24315759		
FORTALEZA	85-40088555				
JUAZEIRO DO NORTE	88-35871973	RIO GRANDE DO NORTE			
		NATAL	84-32231249		
DISTRITO FEDERAL		NATAL	84-32132345		
BRASÍLIA	61-33549615				
BRASÍLIA	61-34451991	RIO GRANDE DO SUL			
		CANELA	54-32821551		
ESPIRITO SANTO		FARROUPILHA	54-32683603		
COLATINA	27-37222288	IJUI	55-33327766		
VITÓRIA	27-32233899	NOVO HAMBURGO	51-35823191		
		PASSO FUNDO	54-33111104		
GOIÁS		PELOTAS	53-32223633		
GOIANIA	62-32292908	PORTO ALEGRE	51-33256653		
GOIANIA	62-32510933	PORTO ALEGRE	51-32268834		
ITUMBARA	64-34310837	SANTA CRUZ DO SUL	51-37153048		
		SANTA MARIA	55-30282235		
MARANHÃO					
IMPERATRIZ	99-35232906	RONDÔNIA			
SÃO LUÍS	98-32323236	PORTO VELHO	69-32273377		
MATO GROSSO		RORAIMA			
CUIABÁ	65-33176464	BOA VISTA	95-32249605		
RONDONÓPOLIS	66-34233888				
		SANTA CATARINA			
MATO GROSSO DO SUL		BLUMENAU	47-33233907		
CAMPO GRANDE	67-33831540	CHAPECO	49-33221144		
CAMPO GRANDE	67-33213898	CRICIUMA	48-21015555		
		FLORIANÓPOLIS	48-32049700		
MINAS GERAIS		ITAJAI	47-33444777		
ARAXÁ	34-36611132	JARAGUA DO SUL	47-33722050		
BELO HORIZONTE	31-32254066	JOACABA	49-35220418		
CONTAGEM	31-33912994	JOINVILLE	47-34331146		
DIVINÓPOLIS	37-32212353	LAGES	49-32244414		
GOVERNADOR VALADARES	33-32716650	LAGUNA	48-36443153		
JUIZ DE FORA	32-32151514	RIO DO SUL	47-35211920		
MONTES CLAROS	38-32218925				
MURIAE	32-37224334	SÃO PAULO			
POÇOS DE CALDAS	35-37224448	AMERICANA	19-34062914		
POUSO ALEGRE	35-34212120	ARARAQUARA	16-33368710		
SÃO JOÃO DEL REI	32-33718306	ATIBAIA	11-44118145		
SETE LAGOAS	31-37718570	AVARE	14-37322142		
TEÓFILO OTONI	33-35225831	BARRETOS	17-33222742		
UBA	32-35323626	BAURU	14-31049551		
UBERABA	34-33332520	BIRIGUI	18-36424011		
UBERLÂNDIA	34-32123636	BOTUCATU	14-38821081		
		CAMPINAS	19-37372500		
PARÁ		CRUZEIRO	12-31433859		
ANANINDEUA	91-32354831	FRANCA	16-37223898		
BELEM	91-32421090	GUARULHOS	11-24431153		
BELEM	91-32542424	INDAIATUBA	19-38753831		
		ITU	11-40230188		
PARAÍBA		JALES	17-36324479		
CAMPINA GRANDE	83-33212128	JAU	14-36222117		
JOÃO PESSOA	83-32469689	JUNDIAÍ	11-45862182		
		LEME	19-35713528		
PARANÁ		OSASCO	11-36837343		
CASCADEL	45-32254005	OURINHOS	14-33225457		
CURITIBA	41-33334764	PIRACICABA	19-34340454		
CURITIBA	41-32648791	PORTO FERREIRA	19-35851891		

CERTIFICADO DE GARANTIA NO BRASIL

Este aparelho é garantido pela Philips do Brasil Ltda., por um período superior ao estabelecido por lei. Porém, para que a garantia tenha validade, é imprescindível que, além deste certificado, seja apresentada a nota fiscal de compra do produto.

A Philips do Brasil Ltda. assegura ao proprietário consumidor deste aparelho a garantia de 365 dias (90 dias legal, mais 275 adicional) contados a partir da data de entrega do produto, conforme expresso na nota fiscal de compra, que passa a fazer parte deste certificado.

Esta garantia perderá sua validade se:

- O defeito apresentado for ocasionado pelo uso indevido ou em desacordo com o seu manual de instruções.
- O produto for alterado, violado ou consertado por pessoa não autorizada pela Philips.
- O produto for ligado a fonte de energia (rede elétrica, pilhas, bateria, etc.) de características diferentes das recomendadas no manual de instruções e/ou no produto.
- O número de série que identifica o produto estiver de alguma forma adulterado ou rasurado.

Estão excluídos desta garantia defeitos decorrentes do descumprimento do manual de instruções do produto, de casos fortuitos ou de força maior; bem como aqueles causados por agentes da natureza e acidentes. Excluem-se igualmente desta garantia defeitos decorrentes do uso dos produtos em serviços não doméstico/residencial regular ou em desacordo com o uso recomendado.

ESTÃO EXCLUÍDAS DA GARANTIA ADICIONAL AS PILHAS OU BATERIAS FORNECIDAS JUNTO COM O CONTROLE REMOTO.

Nos municípios onde não exista assistência técnica autorizada Philips, as despesas de transporte do aparelho e/ou do técnico autorizado correm por conta do consumidor requerente do serviço. A garantia não será válida se o produto necessitar de modificações ou adaptações para habilitá-lo a operar em qualquer outro país que não aquele para o qual foi designado, fabricado, aprovado e/ou autorizado, ou ter sofrido qualquer dano decorrente deste tipo de modificação.

Philips do Brasil Ltda.

No Brasil, para informações adicionais sobre o produto, entre em contato com o CIC Centro de Informações ao Consumidor através dos telefones (11) 2121-0203 (Grande São Paulo) e 0800-701-0245 (demais regiões e estados).

Horário de atendimento: de segunda a sexta-feira, das 8h às 20h e sábados das 8h às 13h.

Visite também nossa página de suporte ao consumidor no website

www.philips.com.br/suporte, onde está disponível a lista completa e atualizada das assistências técnicas autorizadas Philips.

***Para atendimento fora do Brasil, contate a Philips local ou a: Philips Consumer Service
Beukenlaan 2 - 5651 CD Eindhoven The Netherlands***



© 2010 Koninklijke Philips Electronics N.V.
All rights reserved.
Document order number: 310610528781

