

Register your product and get support at  
[www.philips.com/welcome](http://www.philips.com/welcome)

32PFL5404/12



---

UK    Посібник користувача

**PHILIPS**



Österreich	0800 180 016	
België/Belgique	80080190	
България	00800 11 544 24	
Hrvatska	01 6403 776	Lokalni poziv
Česká republika	800142840	Bezplatný hovor
Danmark	3525 8759	Lokalt opkald
Estonia	6008600	kohalik kõne tariifi
Suomi	09 2311 3415	paikallispuhelu
France	0805 025 510	numéro sans frais
Deutschland	0800 000 7520	gebührenfreier Anruf
Ελλάδα	0 0800 3122 1280	Κλήση χωρίς χρέωση
Magyarország	0680018189	Ingyenes hívás
Hrvatska	0800 222778	free
Ireland	01 601 1777	
Italia	800 088774	Numero Verde
Қазақстан	+7 727 250 66 17	local
Latvia	52737691	local
Lithuania	67228896	local
Luxemburg/Luxembourg	40 6661 5644	Ortsgespräch/Appel local
Nederland	0800 0230076	Gratis nummer
Norge	22 70 81 11	Lokalsamtale
Polska	00800-311-13-18	Pozosta?e produkty RTV oraz AGD
Portugal	800 780 903	Chamada Grátis
România	0800-894910 0318107125	Apel gratuit Apel local
Россия	(495) 961-1111	0.15 USD/minute
Србија	+381 114 440 841	Lokalni poziv
Slovensko	0800 004537	Bezplatný hovor
Slovenija	00386 12 80 95 00	lokalni klic
España	900 800 655	Teléfono local gratuito solamente para clientes en España
Sverige	08 5792 9100	Lokalsamtal
Suisse/Schweiz/Svizzera	0800 002 050	Schweizer Festnetztarif/ Tarif réseau fixe France
Türkiye	0800 261 3302	Şehiriçi arama
United Kingdom	General No: 0800 331 6015 General National Rate No: 0870 911 0036	free National rate
Україна	0-800-500-697	

# Зміст

<b>1 Примітка</b>	2
<b>2 Важливо</b>	4
<b>3 Огляд телевізора</b>	8
Елементи керування та індикатори на бічній панелі	8
Пульт дистанційного керування	8
<b>4 Використання пристрою</b>	11
Вмикання/вимикання телевізора та перемикання у режим очікування	11
Перемикання каналів	11
Перегляд зображення з підключених пристроїв	12
Налаштування рівня гучності телевізора	12
Користування телетекстом	13
<b>5 Додаткові можливості телевізора</b>	14
Доступ до меню телевізора	14
Видалення пристроїв із меню “дім”	14
Зміна параметрів зображення та звуку	14
Користування додатковими функціями телетексту	18
Створення та використання списку вибраних каналів	19
Використання таймерів	20
Використання функції блокування телевізора	21
Використання годинника телевізора	22
Використання функції Scenea	23
Перегляд телевізора з розділеним екраном	24
Перегляд фотографій і відтворення музики через USB-накопичувач	25
Оновлення програмного забезпечення телевізора	26
Зміна вподобань перегляду телевізійних програм	27

Доступ до декодера каналів	27
Запуск демонстраційного ролика телевізора	28
Скидання до заводських налаштувань	28

<b>6 Встановлення каналів</b>	29
Автоматичне встановлення каналів	29
Встановлення каналів вручну	30
Переименування каналів	32
Зміна послідовності каналів	32

<b>7 Під'єднання інших пристроїв</b>	33
Роз'єми на задній панелі для 19-22-дюймових телевізорів	33
Роз'єми на задній панелі для 26-дюймових або більших телевізорів	35
Роз'єми на бічній панелі	36
Під'єднання комп'ютера	37
Використання функції Philips Easylink	38
Використання замка Kensington	41

<b>8 Інформація про виріб</b>	42
Підтримувані формати роздільної здатності	42
Мультимедійний	42
Тюнер / Прийом / Передача	42
Пульт дистанційного керування	42
Живлення	42
Підтримуване кріплення телевізора	43

<b>9 Усунення несправностей</b>	44
Основні неполадки телевізора	44
Проблеми з телеканалами	44
Проблеми із зображенням	44
Проблеми зі звуком	45
Проблеми зі з'єднанням HDMI	45
Проблеми з комп'ютерним з'єднанням	45
Контактна інформація	46

<b>10 Register</b>	47
--------------------	----

# 1 Примітка

2009 © Koninklijke Philips Electronics N.V. Усі права застережено.

Технічні характеристики виробів можуть бути змінені без попередження. Товарні знаки є власністю Koninklijke Philips Electronics N.V або їх відповідних власників. Компанія Philips залишає за собою право змінювати продукцію в будь-який час без зобов'язання внесення відповідних змін у раніше продані партії. Матеріал у цьому посібнику є достатнім для використання системи за призначенням. Якщо виріб або його окремі компоненти чи процедури використовуються в інших цілях, ніж визначено в цьому посібнику, слід отримати підтвердження про їх придатність і відповідність для таких цілей. Компанія Philips гарантує, що матеріал як такий не порушує жодних прав, захищених патентами у США. Компанія не надає жодних інших гарантій, у прямій чи непрямої формі.

## Гарантія

Пристрій не містить компонентів, обслуговування яких може здійснюватися користувачем. Ніколи не відкривайте і не знімайте кришок, а також не вставляйте предмети у вентиляційні отвори або не вставляйте предмети, що не призначені для спеціальних роз'ємів. Ремонт може виконувати лише персонал сервісних центрів Philips та офіційних ремонтних майстерень. Недотримання цієї вимоги призведе до скасування будь-яких гарантій, як прямих, так і непрямих. Будь-які операції, прямо заборонені у цьому посібнику, будь-які налаштування чи процедури з монтування, не рекомендовані чи не дозволені у цьому посібнику, призведуть до втрати гарантійних зобов'язань.

Гарантійний термін вказаний у гарантійному талоні Philips і починає відлік від дати продажу. Строк служби також відлічується від дати продажу, а у разі відсутності документів, які підтверджують покупку, від дати виготовлення виробу. Компанія Philips встановлює строк служби на телевізори - 5 років.

Дату виготовлення виробу вказано у серійному номері.

Наприклад: серійний номер: AG 1A0905 000001

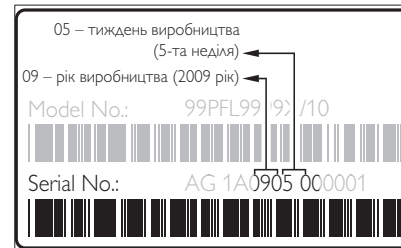

Служба підтримки споживачів  
тел.: 0-800-500-697

(дзвінки зі стаціонарних телефонів на території України безкоштовні)  
для більш детальної інформації завітайте на [www.philips.ua](http://www.philips.ua)

## Піксельні характеристики

Цей виріб з РК екраном має велику кількість кольорових пікселів. Хоча відсоток ефективних пікселів становить 99,999% або більше, на екрані можуть з'являтися постійні чорні цятки або яскраві точки (червоні, зелені або сині). Це структурна властивість екрана (в рамках загальноприйнятих галузевих стандартів), яка не вважається несправністю.

## Відповідність стандартам щодо електромагнітних полів (ЕМП)

Компанія Koninklijke Philips Electronics N.V. виробляє та продає широкий асортимент споживчих товарів, які, як усі електронні пристрої, здебільшого мають здатність випромінювати та приймати електромагнітні сигнали.

Одним із основних ділових принципів компанії Philips є вживання всіх необхідних заходів з охорони здоров'я та техніки безпеки для відповідності наших виробів усім вимогам законодавства та стандартам щодо ЕМП, які є чинними на момент виготовлення виробів.

Розробка, виготовлення і продаж виробів, які не мають шкідливого впливу на здоров'я людей, є постійною політикою компанії Philips. Компанія Philips стверджує, що згідно з наявними на сьогоднішній день науковими даними, її вироби є безпечними в користуванні за умови правильного використання за їх прямим призначенням.

Компанія Philips бере активну участь у розробці міжнародних стандартів щодо ЕМП і норм безпеки, що дає компанії можливість прогнозувати розвиток подій у галузі стандартизації та одразу пристосовувати свою продукцію до нових вимог.

### **Запобіжник (лише для Великобританії)**

Цей телевізор обладнано перевіреною суцільною вилкою. Якщо виникне потреба замінити запобіжник, його слід замінити на запобіжник із таким самим значенням, як вказано на вилці (наприклад, 10 А).

- 1** Зніміть кришку запобіжника і сам запобіжник.
- 2** Запасний запобіжник має відповідати нормам BS 1362 і має мати знак схвалення ASTA. Якщо запобіжник втрачено, зверніться до торгового представника, щоб перевірити, чи тип запобіжника правильний.
- 3** Встановіть кришку запобіжника. Щоб забезпечити відповідність нормам електромагнітної сумісності, штекер не слід від'єднувати від кабелю живлення.

### **Авторське право**



Логотипи VESA, FDMI та VESA Mounting Compliant є торговими марками Асоціації зі стандартів в області відеоелектроніки.

® Kensington і Micro Saver є зареєстрованими у США товарними знаками корпорації ACCO World Corporation із виданими реєстраціями та поданими заявками у всьому світі, які очікують на відповідь.

Усі інші зареєстровані та незареєстровані торгові марки є власністю їх відповідних власників.

## 2 Важливо

Перед тим, як використовувати телевізор, прочитайте та зрозумійте всі інструкції. Якщо виріб буде пошкоджено внаслідок недотримання інструкцій, гарантійні зобов'язання не будуть застосовуватись.

### Безпека

- Ризик ураження електричним струмом чи пожежі!
    - Слідкуйте, щоб на телевізор не потрапив дощ чи вода. Не ставте посудини з рідиною, такі як вази, поблизу телевізора. Якщо на чи в телевізор пролита рідина, негайно від'єднайте телевізор від розетки. Зверніться до служби підтримки клієнтів Philips, щоб перевірити телевізор перед використанням.
    - Ніколи не розташовуйте телевізор, пульт дистанційного керування чи батареї поблизу відкритого вогню або інших джерел тепла, включаючи прямі сонячні промені. Для запобігання поширенню вогню тримайте свічки або інший вогонь подалі від телевізора, пульта дистанційного керування або батарей.
- 
- Ніколи не вставляйте предмети у вентиляційні чи інші отвори телевізора.
  - Під час повертання телевізора слідкуйте, щоб кабель живлення не натягувався. Натяг кабелю живлення може призвести до ослаблення з'єднання і викликати появу іскор.

- Ризик короткого замикання або пожежі!
  - Слідкуйте, щоб пульт дистанційного керування або батареї не контактували з дощем, водою або надмірним теплом.
  - Не докладайте зусиль, користуючись штепселем. Пошкоджений штепсель може стати причиною появи іскор або пожежі.
- Ризик травмування користувача або пошкодження телевізора!
  - Щоб підняти і перенести телевізор, який важить понад 25 кг, потрібно двоє осіб.
  - У випадку монтування телевізора на підставку, використовуйте тільки підставку, що додається. Надійно прикріпіть підставку до телевізора. Ставте телевізор на пласку рівну поверхню, що може витримати вагу телевізора та підставки.
  - У випадку монтування телевізора на стіні, використовуйте тільки настінне кріплення, що може витримати вагу телевізора. Прикріпіть настінне кріплення до стіни так, щоб воно могло витримати як вагу телевізора, так і свою власну вагу. Компанія Koninklijke Philips Electronics N.V. не несе відповідальності за неналежне настінне кріплення, яке спричинило нещасний випадок або травмування користувача.
- Ризик травмування для дітей! Дотримуйтесь цих заходів безпеки, щоб запобігти падінню телевізора і травмуванню дітей:
  - Ніколи не ставте телевізор на поверхню, покриту тканиною або іншим матеріалом, за який можна потягнути.

- Слідкуйте, щоб телевізор не виступав за краї поверхні, на якій його встановлено.
- Не розміщуйте телевізор на високих меблях (таких як книжкова шафа), якщо меблі та телевізор не прикріплено до стіни чи відповідного кронштейна.
- Попереджайте дітей про те, що залазити на меблі, намагаючись дотягнутися до високо розміщеного телевізора, - небезпечно.
- Ризик перегрівання! Не розміщуйте телевізор в обмеженому просторі. Навколо телевізора завжди має бути вільний простір не менше 10 см для забезпечення належної вентиляції. Слідкуйте, щоб штори або інші предмети не закривали вентиляційні отвори телевізора.
- Існує ризик пошкодження телевізора! Перед тим як під'єднувати телевізор до розетки, перевірте, чи напруга в ній відповідає значенню, надрукованому з тильної сторони телевізора. Ніколи не під'єднуйте телевізор до розетки, якщо значення напруг різняться.
- Ризик травми, пожежі або пошкодження кабелю живлення! Ніколи не ставте телевізор або будь-які предмети на кабель живлення.
- Щоб можна було легко від'єднати кабель живлення телевізора від розетки, слідкуйте, щоб доступ до неї завжди був вільний.
- Коли від'єднуєте кабель живлення, завжди тягніть за штекер, а не за кабель.
- Перед грозою від'єднуйте телевізор від електромережі та антени. Під час грози не торкайтесь жодних частин телевізора, кабелю живлення або кабелю антени.
- Ризик пошкодження слуху! Уникайте прослуховування гучного звуку в навушниках або протягом тривалого часу.

- Якщо телевізор транспортували за температури, нижчої 5°C, розпакуйте його і зачекайте, доки температура телевізора не вирівняється з кімнатною температурою; лише після цього під'єднайте телевізор до електромережі.

---

## Догляд за екраном

- Уникайте нерухомих зображень наскільки це можливо. Нерухомими зображеннями є зображення, які залишаються на екрані протягом тривалого періоду часу. Наприклад: екранні меню, чорні смуги і відображення часу. Якщо є потреба у використанні нерухомих зображень, зменште контрастність і яскравість зображення, щоб уникнути пошкодження екрана.
- Перед тим, як чистити, від'єднайте телевізор від електромережі.
- Витирайте екран і корпус телевізора м'якою вологою ганчіркою. Ніколи не використовуйте для телевізора розчини, такі як алкоголь, хімікати або побутові миючі засоби.
- Існує ризик пошкодити екран телевізора! Не торкайтесь, не притискайте, не тріть і не вдаряйте екран будь-якими предметами.
- Щоб уникнути деформацій та вигорання кольору, витирайте краплі якомога швидше.

## Утилізація старого виробу і батарей



Виріб виготовлено з високоякісних матеріалів і компонентів, які можна переробити і використовувати повторно.



Позначення у вигляді перекресленого контейнера для сміття на виробі означає, що на цей виріб поширюється дія Директиви Ради Європи 2002/96/ЕС. Дізнайтеся про місцеву систему розділеного збору електричних і електронних пристроїв.

Чиніть відповідно до місцевих норм і не викидайте старі пристрої зі звичайним побутовим сміттям.

Належна утилізація старого пристрою допоможе запобігти негативному впливу на навколишнє середовище та здоров'я людей.



Виріб містить батареї, які відповідають Європейським Директивам 2006/66/ЕС і які не можна утилізувати зі звичайними побутовими відходами.

Дізнайтеся про місцеву систему розділеного збору батарей, оскільки належна утилізація допоможе запобігти негативному впливу на навколишнє середовище та здоров'я людей.

## ЕКОНОМІЯ ЕНЕРГІЇ - Захист навколишнього середовища



- Високий рівень енергозберігання
  - Низький рівень споживання енергії в режимі очікування
  - Розроблено для полегшення утилізації
- Компанія Philips постійно дбає про зменшення впливу своїх споживчих товарів на довкілля. Ми працюємо над питаннями впровадження новітніх технологій для збереження довкілля, зменшення кількості шкідливих речовин, економії енергії, надання вказівок щодо завершення терміну експлуатації та утилізації виробів. Завдяки зусиллям, спрямованим на збереження довкілля, цей телевізор отримав нагороду European Ecolabel – “квітку” ([www.ecolabel.eu](http://www.ecolabel.eu))
- Детальнішу інформацію про споживання енергії в режимі очікування, гарантійні умови, запасні частини та утилізацію цього телевізора див. на веб-сайті Philips для своєї країни [www.philips.com](http://www.philips.com).
- Цей телевізор пропонує функції, що заощаджують електроенергію. Цей телевізор отримав нагороду European Ecolabel за характеристики, що сприяють збереженню довкілля.

### Енергозберігаючі функції

- **Сенсор зовнішньої підсвітки** (Доступно лише в окремих моделях.) Для економії енергії вбудований сенсор зовнішньої підсвітки знижує рівень яскравості екрана телевізора відповідно до оточуючого освітлення.



- **Економія енергії**

Режим економії енергії поєднує у собі декілька режимів телевізора, що сприяють заощадженню енергії. Див. “Розумні налаштування”, що в меню “Налаштування”.

- **Низький рівень споживання енергії в режимі очікування**

Провідна у своєму класі та вдосконалена схема живлення знижує споживання енергії телевізора до найнижчого рівня, не перешкоджаючи функціональності телевізора у режимі очікування.

**Керування споживанням енергії**

(Доступно лише в окремих моделях.)

Вдосконалена система розподілу ресурсів цього телевізора забезпечує найефективніше споживання енергії. Можна перевірити, як користувацькі параметри телевізора, рівень яскравості поточного зображення на екрані та зовнішнє освітлення визначають відповідне споживання енергії.

**Завершення терміну експлуатації**

Інформацію про утилізацію телевізора і батарей читайте у розділі “Утилізація старого виробу і батарей” у посібнику користувача (див. ‘Утилізація старого виробу і батарей’ на сторінці 6).

# 3 Огляд телевізора

У цьому розділі стисло описані основні елементи керування та функції телевізора.

## Елементи керування та індикатори на бічній панелі

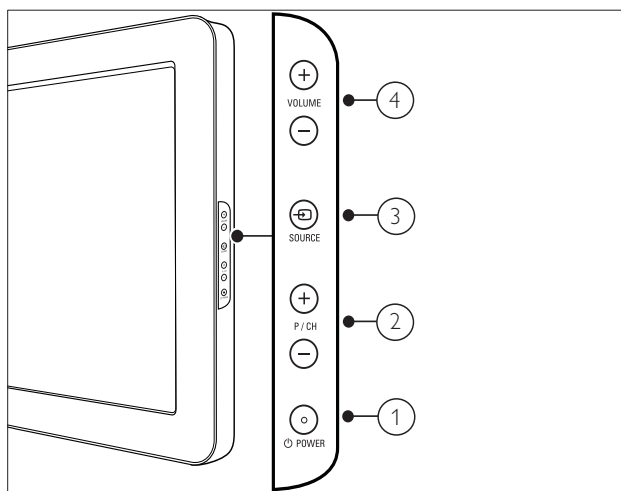

- ① **POWER**: Вмикає або вимикає пристрій. Пристрій не вважається повністю вимкненим, доки виріб фізично під'єднано до електромережі.
- ② **P/CH +/-**: Дозволяє перемикає на наступний чи попередній канал.
- ③ **SOURCE**: Дозволяє вибрати з-поміж під'єднаних пристроїв.
- ④ **VOLUME +/-**: Збільшує або зменшує рівень гучності.

## Пульт дистанційного керування

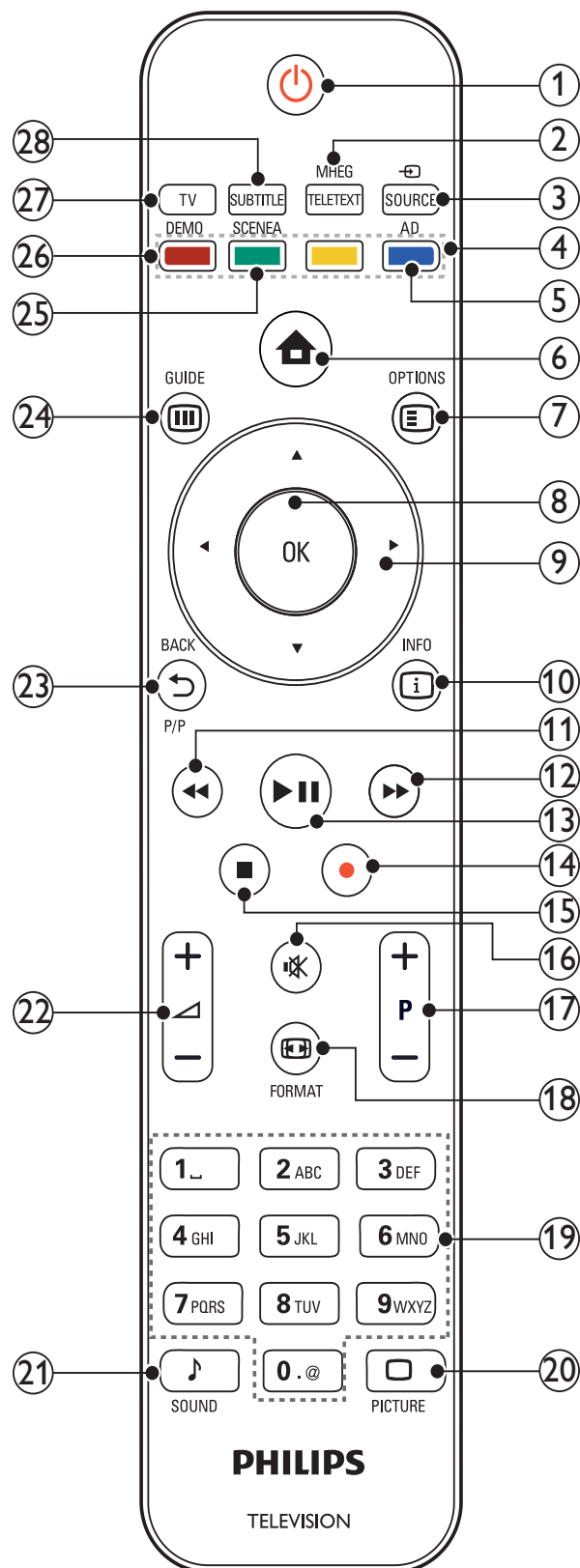

- ① **⏻ (Увімкнення режиму очікування)**
- Перемикає телевізор у режим очікування, якщо його увімкнено.
  - Вмикає телевізор, якщо він перебуває в режимі очікування.
- ② **MHEG/TELETEXT**  
Вмикає і вимикає телетекст.
- ③ **☞ SOURCE**  
Дозволяє вибирати з-поміж під'єднаних пристроїв.
- ④ **Кольорові кнопки**  
Дозволяють вибрати завдання або параметри.
- ⑤ **AD (Аудіодескриптор) (тільки для цифрового телебачення із підтримкою високої частоти)**  
Лише для Великобританії: вмикає аудіокоментар для візуального сприйняття особами з вадами зору.
- ⑥ **🏠 (Дім)**  
Вмикає та вимикає меню "Дім".
- ⑦ **☰ OPTIONS**  
Надає доступ до параметрів, пов'язаних з поточною діяльністю або вибором.
- ⑧ **OK**  
Дозволяє підтвердити введення або вибір, і відображає таблицю каналів під час перегляду.
- ⑨ **▲▼◀▶ (Кнопки навігації)**  
Навігація меню.
- ⑩ **ℹ INFO**  
Відображає інформацію про програму, якщо вона доступна. Якщо інформація охоплює кілька сторінок, для переходу на наступну сторінку натискайте **OPTIONS**.
- ⑪ **◀◀ (Назад)**  
Пошук назад.
- ⑫ **▶▶ (Вперед)**  
Пошук вперед.
- ⑬ **▶⏸ (Відтворення/Пауза)**  
Запуск, зупинка або відновлення відтворення.
- ⑭ **● (Запис) (використовується лише для функцій (див. 'Використання функції Philips Easylink' на сторінці 38) Easylink)**  
Запускає або зупиняє відеозапис.
- ⑮ **■ (Зупинка)**  
Зупиняє відтворення.
- ⑯ **⌘ (Вимкнення звуку)**  
Вимикає або вмикає звук.
- ⑰ **P +/- (програми +/-)**  
Дозволяє перемикати на наступний чи попередній канал. Якщо увімкнено меню телевізора, працює як кнопка переходу на сторінку вгору/вниз.
- ⑱ **☞ FORMAT**  
Дозволяє вибрати формат зображення.
- ⑲ **0-9 (Кнопки з цифрами)**  
Дозволяють вибрати канал або налаштування.
- ⑳ **☐ PICTURE**  
Виводить меню зображення. (Не підтримується на всіх моделях.)
- ㉑ **♪ SOUND**  
Виводить меню звуку. (Не підтримується на всіх моделях.)
- ㉒ **📶 +/- (гучність +/-)**  
Збільшує або зменшує рівень гучності.
- ㉓ **↶ BACK/P (Попередній канал)**  
Дозволяє повернутись до попереднього каналу або екрана меню.
- ㉔ **☰ GUIDE**  
Дозволяє перемикати між таблицею каналів та списком програм.
- ㉕ **SCENEA (Шпалери)**  
Відображає шпалери на екрані телевізора.

- ②6 **DEMO**  
Вмикає та вимикає меню демонстрації.
- ②7 **TV**  
Повернення до прийому сигналу з антени.
- ②8 **SUBTITLE (тільки для цифрового телебачення із підтримкою високої частоти)**  
Вмикає або вимикає субтитри.

# 4 Використання пристрою

У цьому розділі описано основні функції (див. 'Додаткові можливості телевізора' на сторінці 14) телевізора.

## Вмикання/вимикання телевізора та перемикання у режим очікування

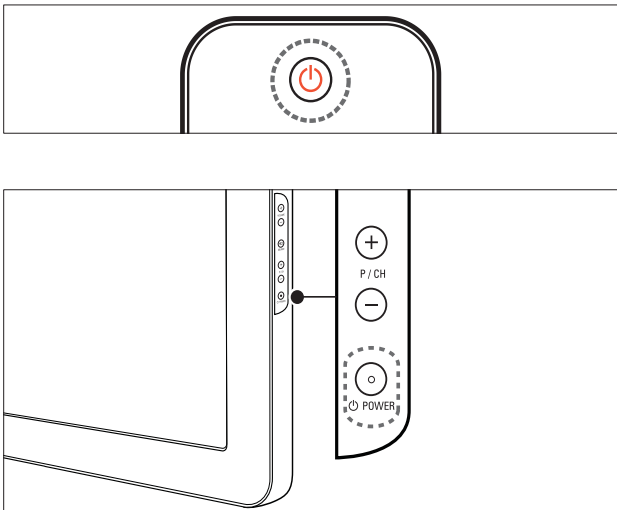

### Увімкнення

- Якщо індикатор режиму очікування не світиться, натисніть кнопку **POWER** на бічній панелі телевізора.
- Якщо індикатор режиму очікування світиться червоним світлом, натисніть кнопку **POWER** (Увімкнення режиму очікування) на пульті дистанційного керування.

### Перемикання у режим очікування

- Натисніть кнопку **POWER** (Увімкнення режиму очікування) на пульті дистанційного керування.
  - ↳ Індикатор режиму очікування засвітиться червоним світлом.

### Вимкнення

- Натисніть кнопку **POWER** на бічній панелі телевізора.
  - ↳ Індикатор режиму очікування вимкнеться.

### Порада

- Хоча телевізор в режимі очікування споживає дуже мало електроенергії, енергія все ж продовжує подаватись. Якщо телевізор не використовується впродовж тривалого часу, від'єднайте кабель живлення телевізора від розетки.

### Примітка

- Щоб увімкнути телевізор із режиму очікування, якщо не вдається знайти пульт дистанційного керування, натисніть кнопку **P/CH +/-** або **SOURCE** збоку на телевізорі.

## Перемикання каналів

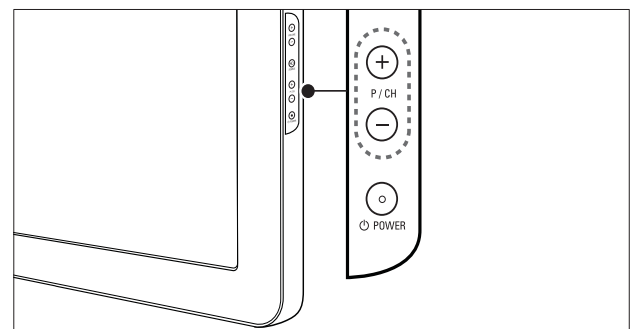
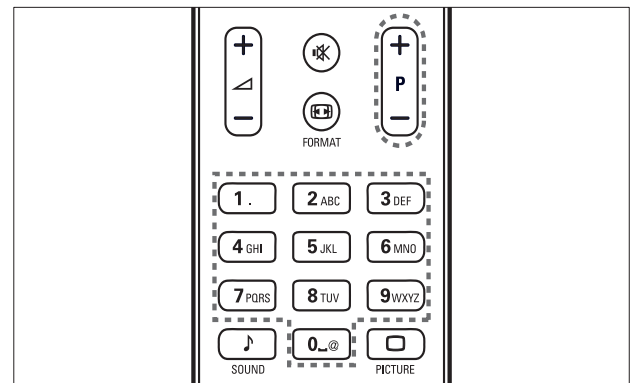

- Натисніть кнопку **P +/-** на пульті дистанційного керування або **P/CH +/-** на бічній панелі телевізора.
- За допомогою **Кнопки з цифрами** введіть номер каналу.
- Використовуйте таблицю (див. 'Перемикання каналів за допомогою таблиці каналів' на сторінці 12) каналів.

## Примітка

- Якщо використовується список вибраних каналів, можна вибрати тільки канали із цього списку.

## Перемикання каналів за допомогою таблиці каналів

За допомогою таблиці каналів можна переглядати усі наявні канали у форматі таблиці.

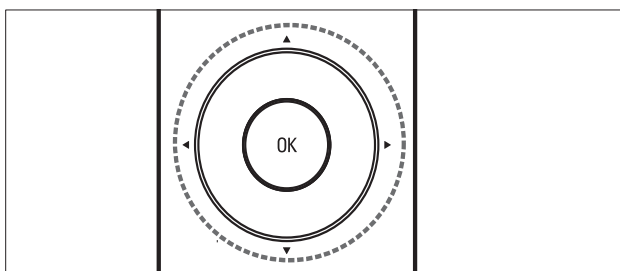

- 1 Натисніть кнопку **OK**.  
↳ Відобразиться таблиця каналів.
- 2 Щоб знайти таблицю каналів і попередньо переглянути певний канал, натисніть кнопку **▲▼◀▶**.  
↳ Вміст каналу відображається із затримкою приблизно у дві секунди.
- 3 Якщо знайдено потрібний канал, натисніть для його перегляду кнопку **OK**.  
↳ Відобразиться вибраний канал.

## Перегляд зображення з підключених пристроїв

### Примітка

- Увімкніть пристрій, перед тим як вибрати його як джерело сигналу телевізора.

## Використання кнопки вибору джерела сигналу

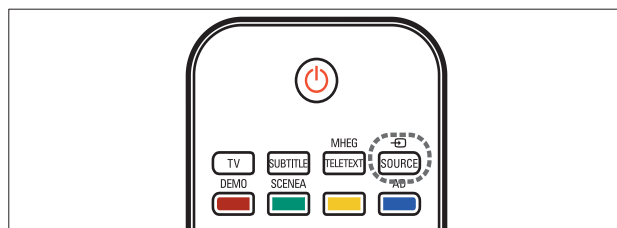

- 1 Натисніть кнопку **SOURCE**.  
↳ Відобразиться список джерел.
- 2 За допомогою **Кнопки навігації** виберіть пристрій.
- 3 Натисніть кнопку **OK**, щоб підтвердити вибір.  
↳ Телевізор перемкнеться на вибраний пристрій.

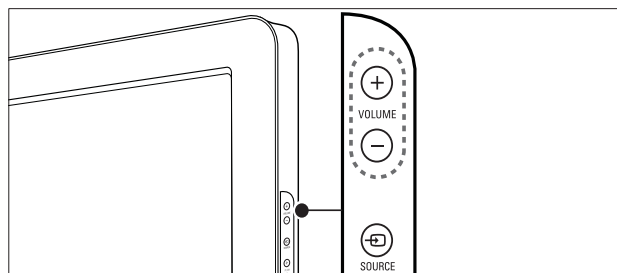
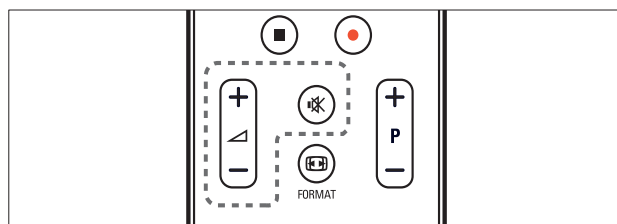

## Налаштування рівня гучності телевізора



### Збільшення або зменшення рівня гучності

- Натисніть кнопку  +/-.
- Натисніть кнопку **VOLUME +/-** на бічній панелі телевізора.

### Вимкнення або увімкнення звуку

- Щоб вимкнути звук, натисніть кнопку .
- Натисніть кнопку  ще раз, щоб відновити звук.

---

## Користування телетекстом

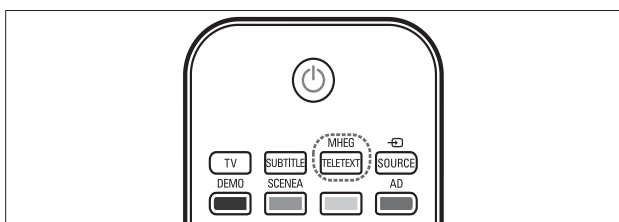

- 1** Натисніть кнопку **MHEG/TELETEXT**.  
↳ З'явиться сторінка з покажчиком.
- 2** Виберіть сторінку таким чином:
  - За допомогою **Кнопки з цифрами** введіть номер сторінки.
  - За допомогою кнопок **P +/-** або **▲▼** переглядайте наступну або попередню сторінку.
  - За допомогою **Кольорові кнопки** виберіть один із кольорових пунктів
  - Натисніть кнопку **↶ BACK**, щоб повернутися до сторінки, яку переглядали перед тим.
- 3** Натисніть **MHEG/TELETEXT**, щоб вийти з режиму телетексту.

# 5 Додаткові МОЖЛИВОСТІ телевізора

## Доступ до меню телевізора

За допомогою меню можна встановити канали, змінити налаштування зображення і звуку, а також отримати доступ до інших функцій.

- 1 Натисніть кнопку **⬆** (Дім).  
↳ Відобразиться екран меню.



- 2 За допомогою кнопок **▲▼◀▶** виберіть та здійсніть перехід одним із поданих далі меню.
  - **[Перегляд ТВ]** Перемикає на джерело сигналу антени, якщо вибрано інше джерело.
  - **[Налаштування]** Надає доступ до меню, які забезпечують можливість зміни параметрів зображення, звуку та інших налаштувань.
  - **[Дод. нов. прис.]** Додає нові пристрої до меню "дім".
- 3 Натисніть кнопку **OK**, щоб підтвердити вибір.
- 4 Щоб вийти, натисніть кнопку **⬆** (Дім).

## Порада

- Вибравши пункт **[Дод. нов. пристр.]**, виконайте вказівки на екрані, щоб вибрати потрібний пристрій і роз'єм.

## Видалення пристроїв із меню "дім"

Якщо пристрій від'єднано від телевізора, видаліть його з меню "дім".

- 1 Натисніть кнопку **⬆** (Дім).
- 2 За допомогою кнопок **▲▼◀▶** виберіть пристрій, який слід видалити.
- 3 Натисніть кнопку **☰** **OPTIONS**.  
↳ З'явиться список **[Видалити пристрій]**.
- 4 Щоб видалити пристрій, натисніть кнопку **OK** і виберіть пункт **[Видалити]**.  
↳ Вибраний пристрій буде видалено з меню "дім".

## Зміна параметрів зображення та звуку

Налаштування зображення та звуку можна змінити відповідно до власних вподобань. Можна застосувати попередньо встановлені налаштування або змінити налаштування вручну.

## Користування помічником налаштування

За допомогою помічника налаштування можна відрегулювати параметри зображення та звуку.

- 1 Натисніть кнопку **⬆** (Дім).



- 2 За допомогою кнопок ▲▼◀▶ виберіть [Налаштування] > [Зображення] > [Помічник налашт.].
- 3 Натисніть кнопку ОК.  
↳ З'явиться меню [Помічник налашт.]. Виконайте вказівки на екрані, щоб вибрати потрібні налаштування зображення.

## Використання режиму “розумного зображення” (Smart Picture)

Використовуйте режим “розумного зображення”, щоб застосувати попередньо встановлені налаштування.

- 1 Натисніть кнопку  PICTURE.  
↳ З'явиться меню [Інтел. зображення].
- 2 За допомогою кнопок ▲▼ виберіть одне з поданих нижче налаштувань режиму “розумного зображення”.
  - [Персональні] Відображається список встановлених налаштувань зображення.
  - [Яскравий] Застосовуються налаштування для насиченого та динамічного відтворення.
  - [Стандартний] Дозволяє встановити налаштування зображення, які найбільше підходять до оточення та типу відео.
  - [ФІЛЬМ] Застосовуються налаштування для перегляду фільму.
  - [Гра] Застосовуються налаштування для ігор.
  - [Економія енергії] Застосовуються налаштування для економії енергоспоживання.
- 3 Натисніть кнопку ОК, щоб підтвердити вибір.  
↳ Буде застосовано вибрані налаштування режиму “розумного зображення”.

## Встановлення налаштувань зображення вручну

- 1 Натисніть кнопку  (Дім).
- 2 За допомогою кнопок ▲▼◀▶ виберіть [Налаштування]>[Зображення].  
↳ З'явиться меню [Зображення].
- 3 За допомогою кнопок ▲▼◀▶ виберіть одне із таких налаштувань.
  - [Інтел. зображення] Надається доступ до попередньо встановлених налаштувань режиму “розумного зображення”.
  - [Контрастність] Дозволяє налаштувати інтенсивність яскравих областей, не змінюючи темних областей.
  - [Яскравість] Дозволяє налаштувати інтенсивність і деталі темних областей.
  - [Колір] Дозволяє налаштувати насиченість кольору.
  - [Тон] Компенсує варіації кольору під час передачі сигналу NTSC.
  - [Чіткість] Дозволяє налаштувати чіткість зображення.
  - [Зменшення шумів] Фільтрує та зменшує шуми зображення.
  - [Відтінок] Дозволяє налаштувати баланс кольору для зображення.
  - [Налашт. відтінок] Дозволяє здійснювати спеціальне налаштування відтінків.
  - [Pixel Plus HD] Дозволяє налаштувати якість зображення на оптимальну контрастність, колір і чіткість.
    - [Динам. контраст.] Покращує контрастність зображення. Рекомендовано налаштування [Середня].
    - [Динам. підсвіч.] Дозволяє налаштувати яскравість підсвітки телевізора відповідно до умов освітлення.
    - [Покращ. кольору] Робить кольори насиченішими та покращує відображення яскравих деталей. Цю функцію можна увімкнути або вимкнути.

- **[Світловий сенсор]**Дозволяє динамічно налаштовувати параметри відповідно до умов освітлення.
- **[Режим ПК]**Дозволяє налаштувати зображення, коли комп'ютер під'єднано до телевізора через роз'єми HDMI або DVI.
- **[Формат зобр.]**Дозволяє змінити формат зображення.
- **[Гориз. зміщення]**Встановлює зображення горизонтально для PC-VGA або YPbPr ( EXT2 або EXT3).
- **[Верт. зміщення]**Встановлює зображення вертикально для PC-VGA або YPbPr ( EXT2 чи EXT3).

---

## Зміна формату зображення

- 1 Натисніть кнопку **FORMAT**.  
↳ Відобразиться панель вибору формату зображення.
- 2 За допомогою кнопок **▲▼** виберіть формат зображення.  
↳ Вибраний формат зображення активовано.
- 3 Натисніть кнопку **ОК**, щоб підтвердити вибір.

---

## Короткий огляд форматів зображення

Можна налаштувати подані далі параметри зображення.

### Примітка

- Деякі налаштування зображення не будуть доступні, залежно від формату джерела зображення.

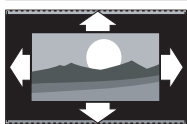

**[Автоформат]**(Не для режимів HDMI, YPbPr - EXT2/EXT3 чи ПК). Автоматично збільшує зображення, щоб найкраще відповідати розміру екрана. Субтитри залишаються видимими.

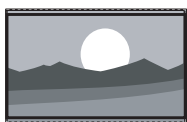

**[Суперзбільшення]**(не для режимів високої чіткості і ПК) Усуває чорні смуги з боків зображення у форматі 4:3. Мінімальне спотворення.



**[4:3]**Відображає класичний формат 4:3.

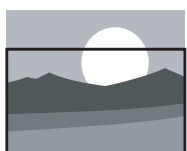

**[Збіл. субтитрів]**Відображає зображення у форматі 4:3 на весь екран, із видимими субтитрами. Обрізається верхня частина зображення.

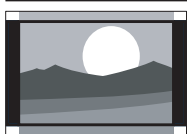

**[Кіноформат 14:9]**(не для режимів високої чіткості і ПК) Збільшення формату 4:3 до формату 14:9.

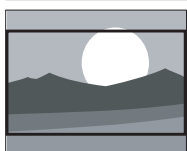

**[Кіноформат 16:9]**(не для режимів високої чіткості і ПК) Збільшення формату 4:3 до формату 14:9.

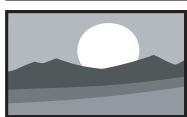

**[Широкий екран]**Збільшення формату 4:3 до формату 16:9.





**[Без зміни масшт.]**Доступно лише в окремих моделях із роздільною здатністю екрана комп'ютера нижче 1024 x 768. Дозволяє використовувати максимальне значення чіткості. Залежно від системи мовлення можуть траплятися деякі спотворення. Для досягнення кращого результату встановіть роздільну здатність комп'ютера у режим широкого екрана.

## Використання функції “розумного звуку” (Smart Sound)

За допомогою функції “розумного звуку” застосовуються попередньо встановлені налаштування звуку.

- 1 Натисніть кнопку **♪ SOUND**.  
↳ З'явиться меню **[Інтел. звук]**.
- 2 За допомогою кнопок **▲▼** виберіть одне із налаштувань функції “розумного звуку”.
  - **[Стандартний]**Встановлює налаштування звуку, які найбільше підходять до оточення та типу аудіо.
  - **[НОВИНИ]**Застосовуються налаштування для звукового супроводу, наприклад новин.
  - **[ФІЛЬМ]**Застосовуються налаштування для перегляду фільмів.
  - **[Персональні]**Застосовуються налаштування, які були встановлені в меню звуку.
- 3 Натисніть кнопку **ОК**, щоб підтвердити вибір.  
↳ Буде застосовано вибрані налаштування функції “розумного звуку”.

## Встановлення налаштувань звуку вручну



- 1 Натисніть кнопку  (Дім).
- 2 За допомогою кнопок  виберіть [Налаштування]>[Звук].  
↳ З'явиться меню [Звук].
- 3 За допомогою кнопок  виберіть одне з поданих далі налаштувань звуку.
  - [Интел. звук] Надається доступ до попередньо встановлених налаштувань функції "розумного звуку".
  - [Низькі частоти] Дозволяє налаштувати рівень низьких частот.
  - [Високі частоти] Дозволяє налаштувати рівень високих частот.
  - [Гучність] Дозволяє налаштувати гучність.
  - [Баланс] Дозволяє налаштувати розподіл звуку між лівим і правим гучномовцями.
  - [Подвійна I-II] Дозволяє вибрати мову аудіосупроводу в разі використання двомовної трансляції.
  - [Моно/Стерео] Дозволяє вибрати моно- або стереосигнал у разі використання стереотрансляції.
  - [Динаміки ТВ] Вмикає і вимикає гучномовці телевізора. Якщо встановити гучномовці телевізора в автоматичний режим, то у разі виявлення вмісту, сумісного із системою домашнього кінотеатру EasyLink, звук гучномовців буде вимкнено.
  - [Об'ємний звук] Дозволяє увімкнути просторовий ефект звучання.
  - [Гучність навушн.] Налаштовує рівень гучності навушників.
  - [Авторег. гучності] Автоматично зменшує раптові перепади гучності, наприклад під час перемикання каналів.

- [Поправка гучності] Дозволяє вирівняти різницю гучності звуку між різними каналами та під'єднаними пристроями. Перемкніть на під'єднаний пристрій, перед тим як змінити поправку гучності.

## Користування додатковими функціями телетексту

### Доступ до меню параметрів телетексту

Функції телетексту доступні через меню параметрів телетексту.

- 1 Натисніть кнопку **MHEG/TELETEXT**.  
↳ Відобразиться екран телетексту.
- 2 Натисніть кнопку  **OPTIONS**.  
↳ Відкриється меню параметрів телетексту.
- 3 За допомогою кнопок  виберіть один із таких параметрів.
  - [Зуп. стор. телет.] Стоп-кадр для поточної сторінки.
  - [Подв./повн. екран] Використовується для увімкнення та вимкнення телетексту в режимі розділення екрана.
  - [Шторка] Дозволяє відкрити чи приховати приховану інформацію

на сторінці, наприклад відповіді на загадки та питання вікторини.

- **[Гортан. підстор.]** Дозволяє автоматично переходити на підсторінки, якщо вони доступні.
- **[Мова]** Дозволяє перемикати на іншу мовну групу для правильного відображення мови, якщо вона використовує інший набір символів.

- 4 Натисніть кнопку **OK**, щоб підтвердити вибір.
- 5 Щоб вийти з меню налаштування параметрів телетексту, натисніть кнопку **MHEG/TELETEXT**.

### Вибір підсторінок телетексту

Сторінка телетексту може містити кілька підсторінок. Підсторінки відображаються на панелі після номера головної сторінки.

- 1 Натисніть кнопку **MHEG/TELETEXT**.  
↳ Відобразиться екран телетексту.
- 2 Виберіть сторінку телетексту з підсторінками.
- 3 Натисніть кнопку **▶**, щоб увійти на підсторінку.  
↳ Відобразиться підсторінка.
- 4 За допомогою кнопок **◀▶** перемикайте між підсторінками.

### Вибір таблиці сторінок телетексту

Таблиці сторінок телетексту дають змогу переходити від однієї теми до іншої, не використовуючи номери сторінок. Таблиці сторінок телетексту надаються не всіма телеканали.

- 1 Натисніть кнопку **MHEG/TELETEXT**.  
↳ Відобразиться екран телетексту.
- 2 Натисніть кнопку **ⓘ INFO**.  
↳ З'явиться загальний екран таблиці сторінок.

- 3 За допомогою кнопок **▲▼◀▶** виберіть тему.
- 4 Натисніть кнопку **OK**, щоб переглянути сторінку.

## Створення та використання списку вибраних каналів

Можна створити списки вибраних телевізійних каналів і радіостанцій, щоб надалі знаходити їх без зайвих зусиль.



### Порада

- На телевізорі можна створити та зберегти до чотирьох списків вибраного.

### Вибір списку вибраного

- 1 Під час перегляду телевізійних програм натисніть кнопку **OK**, щоб відобразити таблицю каналів.
- 2 Натисніть кнопку **≡ OPTIONS**.  
↳ Відобразиться меню параметрів каналу.
- 3 Натисніть кнопку **OK**, щоб вибрати **[Пок. список вибр.]**.  
↳ Відобразяться списки вибраного.
- 4 За допомогою кнопок **▲▼** виберіть список вибраного.
- 5 Натисніть кнопку **OK**.  
↳ У таблиці каналів відобразатимуться тільки канали зі списку вибраного.

---

## Перегляд усіх каналів

Зі списку вибраного можна вийти та переглянути всі встановлені канали.

- 1 Під час перегляду телевізійних програм натисніть кнопку **OK**, щоб відобразити таблицю каналів.
- 2 Натисніть кнопку **OPTIONS**.  
↳ Відобразиться меню параметрів каналу.
- 3 Виберіть **[Пок. список вибр.] > [Все]**.
- 4 Натисніть кнопку **OK**.  
↳ У таблиці каналів відобразяться всі канали.



### Примітка

- Усі вибрані канали будуть позначені зірочкою у таблиці каналів.

---

## Додавання каналу до списку вибраного

- 1 Під час перегляду телевізійних програм перемкніть на канал, який потрібно додати до списку (див. 'Перемикання каналів' на сторінці 11) вибраного.
- 2 За допомогою кнопки **▲▼◀▶** виберіть канал, який потрібно додати до списку вибраного.
- 3 Натисніть кнопку **OPTIONS**.  
↳ Відобразиться меню параметрів каналу.
- 4 Натисніть кнопку **▲▼**, щоб вибрати **[Позн. як вибране]**.
- 5 Натисніть кнопку **OK**.  
↳ Відобразяться списки вибраного.
- 6 За допомогою кнопок **▲▼** виберіть список вибраного, до якого потрібно додати канал.
- 7 Натисніть кнопку **OK**.  
↳ Канал додано до списку вибраного.



### Порада

- Під час перегляду телевізора натисніть **OPTIONS > [Позн. як вибране]**, щоб зберегти поточний канал до списку вибраного.

---

## Видалення каналу зі списку вибраного



### Примітка

- Перед тим як видалити канал, виберіть список вибраного для редагування.

- 1 Під час перегляду телевізійних програм натисніть кнопку **OK**, щоб відобразити таблицю каналів.
- 2 Натисніть кнопку **OPTIONS**.  
↳ Відобразиться меню параметрів каналу.
- 3 Натисніть кнопку **OK**, щоб увійти в меню **[Пок. список вибр.]**.
- 4 За допомогою кнопок **▲▼** виберіть список вибраного і натисніть кнопку **OK**, щоб підтвердити вибір.
- 5 За допомогою кнопок **▲▼◀▶** виберіть канал, який потрібно видалити зі списку.
- 6 Натисніть кнопку **OPTIONS**.
- 7 Натисніть кнопку **▲▼**, щоб вибрати **[Зняти позн. вибр.]**.
- 8 Натисніть кнопку **OK**.  
↳ Канал видалено зі списку вибраного.

---

## Використання таймерів

Таймер можна налаштувати на увімкнення телевізора або на перехід у режим очікування у визначений час.

## Автоматичний перехід у режим очікування (таймер сну)

Таймер сну може перемикає телевизор у режим очікування через заданий проміжок часу.



### Порада

- Під час роботи таймера телевизор можна вимкнути раніше або перевстановити таймер сну.

- 1 Натисніть кнопку **⏻** (Дім).
- 2 За допомогою кнопок **▲▼◀▶** виберіть **[Налаштування] > [Функції] > [Таймер вимкнення]**.  
↳ З'явиться меню **[Таймер вимкнення]**.
- 3 За допомогою кнопок **◀▶** встановіть час вимкнення.  
↳ Максимальне значення становить 180 хвилин, крок налаштування - 5 хвилин. Якщо встановлено значення 0 хвилин, таймер сну вимкнено.
- 4 Натисніть кнопку **OK**, щоб увімкнути таймер сну.  
↳ Телевизор перейде в режим очікування у встановлений час.

## Автоматичне вмикання телевизора (таймер увімкнення)

Телевизор можна вмикати з режиму очікування у визначений час і на визначений канал.

- 1 Натисніть кнопку **⏻** (Дім).
- 2 За допомогою кнопок **▲▼◀▶** виберіть **[Налаштування] > [Функції] > [Таймер увімкнення]**.
- 3 Натисніть кнопку **▶**, щоб відкрити меню **[Таймер увімкнення]**.
- 4 За допомогою кнопок **▲▼◀▶** виберіть **[Активувати]** і встановіть частоту - **[Щодня]**, **[Один раз]** або **[Вимк.]**.
- 5 Щоб підтвердити, натисніть **OK**.

- 6 За допомогою кнопок **▲▼◀▶** виберіть **[Час]** і встановіть час увімкнення.
- 7 Щоб підтвердити, натисніть **[Готово]**.
- 8 За допомогою кнопок **▲▼◀▶** виберіть **[Номер програми]** і встановіть канал.
- 9 Щоб підтвердити, натисніть **OK**.
- 10 Щоб вийти, натисніть кнопку **⏻** (Дім).



### Порада

- Виберіть **[Таймер увімкнення] > [Активувати] > [Вимк.]**, щоб вимкнути **[Таймер увімкнення]**.
- Якщо для **[Таймер увімкнення]** встановлено значення **[Вимк.]**, можна вибрати тільки **[Активувати]**.
- Налаштуйте годинник телевизора, перед тим як активувати функцію **[Таймер увімкнення]**.

## Використання функції блокування телевизора

Можна не допустити перегляду дітьми певних програм або каналів шляхом блокування елементів керування телевизором.

## Встановлення або зміна коду блокування телевизора

- 1 Натисніть кнопку **⏻** (Дім).
- 2 За допомогою кнопок **▲▼◀▶** виберіть **[Налаштування] > [Функції] > [Встановити код]**.
- 3 Щоб ввести код, натисніть кнопку **▶**.
- 4 За допомогою **Кнопки з цифрами** введіть код.
- 5 Для підтвердження повторно введіть той самий код у нове діалогове вікно.  
↳ Якщо код встановлено успішно, діалогове вікно зникне. Однак якщо код не буде встановлено, нове діалогове вікно запропонує повторно ввести код.



- 6 Якщо потрібно змінити код, виберіть **[Налаштування] > [Функції] > [Змінити код]**.
- 7 За допомогою **Кнопки з цифрами** введіть поточний код.
  - ↳ Якщо код буде підтверджено, в новому діалоговому вікні буде запропоновано ввести новий код.
- 8 За допомогою **Кнопки з цифрами** введіть новий код.
  - ↳ З'явиться повідомлення із проханням ввести новий код ще раз для підтвердження.



#### Порада

- Якщо ви забули код, введіть "8888", щоб анулювати всі наявні коди.

## Блокування або розблокування телевізора

Блокування телевізора дозволяє запобігти доступу до певних каналів і під'єднаних пристроїв.

- 1 Натисніть кнопку **⬆ (Дім)**.
- 2 За допомогою кнопок **▲▼◀▶** виберіть **[Налаштування] > [Функції] > [Блокування ТВ]**.
- 3 Натисніть кнопку **▶**, щоб відкрити меню **[Блокування ТВ]**.
  - ↳ Відобразиться вікно з пропозицією ввести код.
- 4 За допомогою **Кнопки з цифрами** введіть код.
- 5 За допомогою кнопок **▲▼** виберіть **[Блокування]** або **[Розблокувати]**.
- 6 Натисніть кнопку **ОК**.
  - ↳ Всі канали та під'єднані пристрої буде заблоковано чи розблоковано.
- 7 Щоб вийти, натисніть кнопку **⬆ (Дім)**.



#### Примітка

- Якщо вибрати **[Блокування]**, код потрібно буде вводити кожного разу під час увімкнення телевізора.

## Блокування або розблокування одного чи кількох каналів

- 1 Під час перегляду телевізійних програм натисніть кнопку **ОК**, щоб відобразити таблицю каналів.
- 2 За допомогою кнопок **▲▼◀▶** виберіть канал, який потрібно заблокувати чи розблокувати.
- 3 Натисніть кнопку **☰ OPTIONS**.
- 4 За допомогою кнопок **▲▼** виберіть **[Заблокувати канал]** або **[Розблокувати канал]**.
- 5 Для кожного вибору натискайте кнопку **ОК**, щоб заблокувати чи розблокувати канал.



#### Примітка

- Перезавантажте телевізор, щоб застосувати зміни.

## Використання годинника телевізора

На екрані телевізора можна відобразити годинник.

### Налаштування годинника телевізора

- 1 Натисніть кнопку **⬆ (Дім)**.
- 2 Виберіть **[Налаштування] > [Функції] > [Годинник]**.
  - ↳ З'явиться меню **[Годинник]**.
- 3 Введіть час за допомогою кнопок **▲▼◀▶** або **Кнопки з цифрами**.
- 4 Щоб підтвердити, натисніть **[Готово]**.
- 5 Щоб вийти, натисніть кнопку **⬆ (Дім)**.



## Використання функції Scenea

Функція Scenea перетворює ваш телевізор в унікальну фоторамку. Увімкнувши функцію Scenea, на екрані телевізора можна відображати одне зображення або показ слайдів зображень — це ідеальний варіант для вечірок чи інших зустрічей.

### Примітка

- Коли на екрані телевізора (див. 'Використання економного режиму та шпалер Scenea' на сторінці 24) відображаються шпалери або показ слайдів Scenea, для заощадження електроенергії використовуйте економний режим.
- Шпалери Scenea недоступні в режимі (див. 'Зміна вподобань перегляду телевізійних програм' на сторінці 27) "магазин" або MHEG (лише для Великобританії).

## Використання функції Scenea для відображення одного зображення

- 1 Під час перегляду телевізійних програм натисніть кнопку **SCENEA**.  
↳ На екрані телевізора відобразиться стандартне зображення Scenea.
- 2 Натисніть будь-яку кнопку, крім **⏻** (Увімкнення режиму очікування) чи **□** **PICTURE**, щоб повернутися в режим звичайного перегляду.

## Персоналізація зображення Scenea

- 1 Коли телевізор увімкнено, під'єднайте USB-накопичувач із зображеннями (лише у форматі JPEG) до роз'єму USB на бічній панелі телевізора.  
↳ Відобразиться головне меню. Якщо головне меню не відображається, натисніть **▲** (Дім).
- 2 Виберіть **[Огляд USB-пристрою]**, потім натисніть **OK**.  
↳ Відкриється браузер вмісту пристрою USB.

- 3 Натискайте **▲▼◀▶**, щоб вибрати потрібне зображення.
- 4 Натисніть кнопку **SCENEA**.  
↳ Ваше зображення збережено як стандартне зображення Scenea на телевізорі.
- 5 Від'єднайте USB-накопичувач. Пристрій можна безпечно від'єднати, коли телевізор увімкнено.
- 6 Виконайте вказівки для відображення власного зображення (див. 'Використання функції Scenea для відображення одного зображення' на сторінці 23) Scenea.

### Примітка

- Розмір файлу зображення повинен бути меншим, ніж 1 МБ.
- Якщо відновити заводські параметри телевізора, ваше власне зображення Scenea буде видалено. Повторіть ці вказівки для налаштування зображення Scenea.

## Використання функції Scenea для показу слайдів зображень

- 1 Коли телевізор увімкнено, під'єднайте USB-накопичувач із зображеннями (лише у форматі JPEG) до роз'єму USB на бічній панелі телевізора.  
↳ Відобразиться головне меню.

- 2 Натисніть кнопку **SCENE A**.  
↳ Усі зображення на USB-накопичувачі відображаються у показі слайдів, починаючи зі стандартного зображення Scenea, збереженого на телевізорі.
- 3 Натисніть будь-яку кнопку, крім **⏻** (**Увімкнення режиму очікування**) чи **□** **PICTURE**, щоб повернутися в режим звичайного перегляду.

---

## Використання таймера сну та шпалер Scenea

За замовчуванням, перед тим як увійти в режим очікування, ваш телевізор відображає зображення Scenea або показ слайдів протягом 120 хвилин. Якщо увімкнено таймер сну, зображення або показ слайдів Scenea відображатиметься протягом часу, встановленого для таймера сну (див. 'Використання таймерів' на сторінці 20).

---

## Використання економного режиму та шпалер Scenea

Використання економного режиму із функцією Scenea заощаджує електроенергію, зменшуючи яскравість телевізора під час відображення зображення чи показу слайдів Scenea.

- 1 Під час відображення зображення чи показу слайдів Scenea натисніть **□** **PICTURE**.  
↳ З'явиться меню **[Економний режим]**.
- 2 Натисніть кнопку **◀▶**, щоб вибрати **[Увімк.]**.
- 3 Натисніть кнопку **OK**.  
↳ Економний режим із функцією Scenea увімкнено.

---

## Перегляд телевізора з розділеним екраном

Функцію розділеного екрана DualView можна використовувати, щоб одночасно відобразити на екрані телевізійні канали та сигнал із пристрою з роз'ємом VGA або DVI (наприклад, із комп'ютера або супутникової коробки).

- 1 Натисніть кнопку **⏻** (**Дім**).
- 2 За допомогою кнопок **▲▼◀▶** виберіть **[Налаштування] > [Функції] > [Подв. зобр.]**.
- 3 За допомогою кнопки **OK** активуйте **[Подв. зобр.]**.  
↳ На головному екрані відображається джерело вхідного сигналу з DVI або VGA.  
↳ На допоміжному екрані відображається телевізійний канал, який переглядався останнім.
- 4 Щоб вийти з режиму розділеного екрана, натисніть кнопку **⏻** (**Дім**).



### Примітка

- **[Подв. зобр.]** доступна лише за умови під'єднання телевізора до пристрою, наприклад комп'ютера, через роз'єм VGA або DVI.
- Під'єднання через роз'єми DVI або VGA вимагає додаткового аудіокабелю (див. 'Під'єднання комп'ютера' на сторінці 37).
- У режимі розділеного екрана Dual view натисніть кнопку **◀ +/-**, щоб налаштувати рівень гучності для головного екрана, за допомогою кнопки **P +/-** або **Кнопки з цифрами** можна перемикає телевізійні канали на допоміжному екрані.

## Перегляд фотографій і відтворення музики через USB-накопичувач

### ! Увага!

- Компанія Philips не несе відповідальності, якщо USB-накопичувач не підтримується, а також не несе відповідальності за пошкодження або втрату даних із пристрою.

Переглядати фотографії або слухати музику, збережену на USB-накопичувачі, можна під'єднавши його до роз'єму USB.

- 1 Увімкніть телевізор.
- 2 Під'єднайте USB-накопичувач до роз'єму USB на бічній панелі телевізора.  
↳ Відобразиться меню "дім".

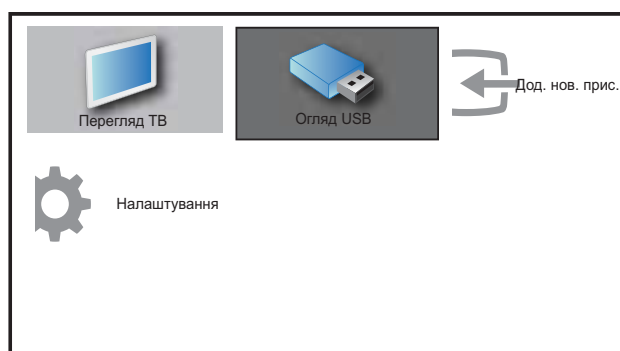

- 3 Натисніть кнопку ▲▼◀▶, щоб вибрати [Огляд USB].
- 4 Щоб підтвердити, натисніть ОК.  
↳ З'явиться браузер мініатюр пристрою USB.

### \* Порада

- За допомогою кнопок **GUIDE** перемикайте між режимами перегляду мініатюр і файлів.

## Перегляд фотографій

- 1 У браузері вмісту USB виберіть пункт [Зображення] і натисніть кнопку ►, щоб відкрити.
- 2 За допомогою кнопок **GUIDE** перемикайте між режимами перегляду мініатюр і файлів.
- 3 Використовуючи кнопки ▲▼◀▶, виберіть фотографію або фотоальбом.
- 4 Натисніть кнопку **ОК**, щоб переглянути вибрану фотографію у повноекранному режимі.



### \* Порада

- У повноекранному режимі переміщатися між фотографіями можна за допомогою кнопок ◀▶.

## Перегляд фотографій у режимі показу слайдів

- 1 Під час відображення фотографії у повноекранному режимі натисніть кнопку **ОК** або ►||.  
↳ Показ слайдів розпочнеться з вибраного зображення.
- 2 Натисніть:
  - **ОК** або ►|| використовуються для зупинки показу слайдів.  
↳ З'явиться піктограма ||.
  - Пересуватися між зображеннями можна за допомогою кнопки ◀◀ або ▶▶.
  - Щоб зупинити показ слайдів, натисніть кнопку **BACK** або ■.

## Зміна параметрів показу слайдів



- 1 Під час показу слайдів натисніть кнопку  **OPTIONS**.  
↳ Відкриється меню налаштування параметрів показу слайдів.
- 2 За допомогою кнопок   виберіть одну з таких можливостей.
  - **[Пуск/стоп слайдів]** Дозволяє розпочати чи зупинити показ слайдів.
  - **[Парам. зміни сл.]** Дозволяє перейти від одного зображення до іншого.
  - **[Част. слайд-шоу]** Дозволяє вибрати час, протягом якого буде відображатися зображення.
  - **[Обернути зобр.]** Обертання зображення.
  - **[Показ. відомості]** Відображає назву, дату створення та розмір зображення, а також назву наступного зображення у черзі для показу.
- 3 Натисніть кнопку **OK**, щоб підтвердити налаштування.



### Примітка

- **[Обернути зобр.]** і **[Показ. відомості]** з'являються лише після натиснення кнопки **OK** або , щоб призупинити показ слайдів.

## Прослуховування музики

- 1 У браузері мініатюр пристрою USB виберіть пункт **[МУЗИКА]** і натисніть кнопку , щоб відкрити.
- 2 За допомогою кнопок  **GUIDE** перемикайте між режимами перегляду мініатюр і файлів.
- 3 За допомогою кнопок    виберіть фотографію або фотоальбом.
- 4 Щоб здійснити відтворення вибраної музики, натисніть кнопку **OK**.

## Параметри музики

Під час прослуховування музики натисніть кнопку  **OPTIONS**, щоб вибрати одне з наведених налаштувань музики.

- **[Повторити]**
- **[Відтвор. один раз]**
- **[Повторити]**
- **[Тасувати]**
- **[Показ. відомості]**

## Від'єднання USB-накопичувача



### Увага!





- Щоб попередити пошкодження USB-накопичувача, слід виконувати таку послідовність дій.

- 1 Щоб вийти з браузера USB, натисніть кнопку  **BACK**.
- 2 Перш ніж від'єднати USB-накопичувач, зачекайте п'ять секунд.





## Оновлення програмного забезпечення телевізора

Компанія Philips постійно вдосконалює свої вироби, тому ми рекомендуємо оновлювати програмне забезпечення телевізора, коли такі оновлення з'являються. Наявність оновлення слід перевіряти на сторінці [www.philips.com/support](http://www.philips.com/support).

## Перевірка поточної версії програмного забезпечення

- 1 Натисніть кнопку  (**Дім**).
- 2 За допомогою кнопок    виберіть **[Налаштування]** > **[Оновлення ПЗ]** > **[Поточне ПЗ]**.  
↳ Телевізор відображає відомості про поточну версію програмного забезпечення.

## Зміна вподобань перегляду телевізійних програм







- 1 Натисніть кнопку  (Дім).
- 2 Виберіть **[Налаштування]** > **[Встановлення]** > **[Вподобання]**.
- 3 За допомогою кнопок **ОК** або  відкрийте **[Вподобання]**.
  - **[Розташування]** Дозволяє встановити оптимальні налаштування для середовища - "дім" чи "магазин".
  - **[Панель гучності]** Дозволяє відобразити панель налаштування гучності.
  - **[EasyLink]** Дозволяє активувати функцію увімкнення одним дотиком та функцію переходу в режим очікування одним дотиком між пристроями з підтримкою стандарту EasyLink.
  - **[Pixel Plus Link]** Анулювання налаштувань під'єднаних пристроїв для використання налаштування телевізора. (доступно лише за умови вибору параметра **[EasyLink]** > **[Увімк.]**).
  - **[Колір]** Дозволяє встановити стандарт кольору телебачення, який використовується у вашому регіоні. Виберіть з-поміж: **[SECAM]**, **[NTSC]**, **[AUTO]** або **[PAL]**.
  - **[Електр. оголош.]** Тільки для режиму "магазин". Дозволяє встановити місце розміщення електронних оголошень.
- 4 За допомогою кнопок  виберіть вподобання.
- 5 Натисніть кнопку **ОК**.
- 6 Щоб вийти, натисніть кнопку  (Дім).

## Доступ до декодера каналів

Канали, які стали доступними завдяки декодеру або дешифратору, можна перенести у список каналів телевізора. Таким чином, ці канали можна вибрати за допомогою пульта дистанційного керування телевізора. Декодер або дешифратор необхідно під'єднати до роз'єму EXT1.

### Встановлення декодера каналів

Відображення каналів із декодера або дешифратора

- 1 Натисніть кнопку  (Дім).
- 2 Виберіть **[Налаштування]** > **[Встановлення]** > **[Декодер]**.
- 3 Натисніть кнопку , щоб увійти в меню **[Декодер]**.
- 4 Натисніть кнопку , щоб увійти в меню **[Канал]**.
- 5 За допомогою кнопок  виберіть номер каналу для призначення його каналу декодера/дешифратора.
- 6 Натисніть кнопку **ОК**.
- 7 За допомогою кнопок  виберіть і відкрийте пункт **[Стан]**.
- 8 За допомогою кнопки  виберіть роз'єм, який використовується декодером/дешифратором (**[Немає]** або **[EXT 1]**).
- 9 Натисніть кнопку **ОК**.
- 10 Щоб вийти, натисніть кнопку  (Дім).



#### Примітка

- Виберіть **[Немає]**, якщо не бажаєте відображати канал декодера/дешифратора.

---

## Запуск демонстраційного ролика телевізора

- 1 Натисніть кнопку **DEMO** на пульті дистанційного керування.
- 2 За допомогою кнопок **▲▼** виберіть режим демонстрації, після чого натисніть кнопку **OK**, щоб переглянути його.
- 3 Щоб вийти, натисніть **DEMO**.

---

## Скидання до заводських налаштувань

Для телевізора можна відновити заводські налаштування зображення та звуку.

Параметри налаштування каналів у цьому випадку не змінюються.

- 1 Натисніть кнопку **⬆** (**Дім**).
- 2 Виберіть **[Налаштування]** > **[Встановлення]** > **[Заводс. налашт.]**.
- 3 За допомогою кнопок **OK** або **▶** увійдіть у меню **[Заводс. налашт.]**.  
↳ **[Скинути]** буде виділено.
- 4 Для відновлення заводських параметрів натисніть кнопку **OK**.
- 5 Щоб вийти, натисніть кнопку **⬆** (**Дім**).

# 6 Встановлення каналів

Під час першого налаштування роботи телевізора вам буде запропоновано вибрати потрібну мову меню та здійснити налаштування телевізійних каналів та каналів цифрового радіо (якщо такі наявні). У цьому розділі подано інструкції щодо переустановлення та точного налаштування каналів.

## Автоматичне встановлення каналів

У цьому розділі описано процедуру автоматичного пошуку та збереження каналів.

### Крок 1 Виберіть мову меню

#### Примітка

- Якщо мовні параметри встановлені правильно, пропустіть цей крок.

- 1 Натисніть кнопку **⏏** (Дім).
- 2 За допомогою кнопок **▲▼◀▶** виберіть **[Налаштування] > [Встановлення] > [Мова] > [Мова меню]**.
- 3 Натисніть кнопку **▶**, щоб увійти в меню **[Мова меню]**.
- 4 За допомогою кнопки **▲▼** виберіть налаштування мови і натисніть для підтвердження **OK**.



- 5 Щоб вийти, натисніть кнопку **⏏** (Дім).

### Крок 2 - налаштуйте канали

Для належного налаштування каналів виберіть потрібну країну.

- 1 Натисніть кнопку **⏏** (Дім).
- 2 За допомогою кнопок **▲▼◀▶** виберіть **[Налаштування] > [Встановлення] > [Налашт. каналів] > [Поміч. нал. кан.]**.



- 3 За допомогою кнопки **▲▼** виберіть свою країну, а потім натисніть **▶**, щоб перейти до наступної дії.

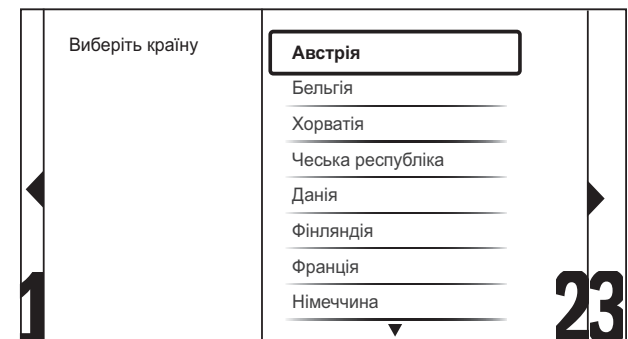

- 4 Виберіть **[Пуск]** та натисніть кнопку **OK**, щоб перевстановити канали.

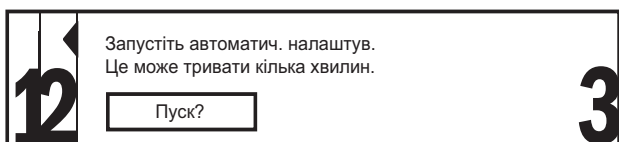

↳ Коли система здійснює пошук каналів, можна зупинити процес, вибравши **[Стоп]**.

**5** Щоб зупинити пошук, виберіть пункт **[Стоп]** і натисніть кнопку **ОК**.

↳ Відобразиться діалогове вікно із запитанням, яке значення вибрати: **[Стоп]** чи **[Продовжити]**.

**6** За допомогою кнопок **◀▶** виберіть **[Стоп]** або **[Продовжити]**.

**7** Натисніть кнопку **ОК**, щоб підтвердити вибір.

**8** Після завершення натисніть для виходу кнопку **⬆ (Дім)**.

## Встановлення каналів вручну

У цьому розділі описано, як виконати пошук та збереження аналогових телевізійних каналів вручну.

**1** Натисніть кнопку **⬆ (Дім)**.

**2** За допомогою кнопок **▲▼◀▶** виберіть **[Налаштування] > [Встановлення] > [Налашт. каналів] > [Анал.кан.: вручну]**.

↳ З'явиться меню **[Анал.кан.: вручну]**.



**3** За допомогою кнопок **▲▼** виберіть пункт, який потрібно налаштувати.

- **[Система]**
- **[Пошук]**
- **[Номер каналу]**
- **[Точна настройка]**
- **[Збер. пот. канал]**
- **[Збер. нов. канал]**
- **[Пропустити канал]**

## Вибір системи

### Примітка

- Якщо параметри системи встановлені правильно, пропустіть цей крок.

**1** Натисніть кнопку **⬆ (Дім)**.

**2** За допомогою кнопок **▲▼◀▶** виберіть **[Налаштування] > [Встановлення] > [Налашт. каналів] > [Анал.кан.: вручну]**.

↳ З'явиться меню **[Анал.кан.: вручну]**.

**3** За допомогою кнопок **▲▼◀▶** виберіть і відкрийте пункт **[Система]**.

**4** За допомогою кнопок **▲▼** виберіть потрібну країну або регіон.

**5** Щоб підтвердити, натисніть **ОК**.

**6** Щоб вийти, натисніть кнопку **⬆ (Дім)**.

## Пошук і збереження нових телевізійних каналів

**1** Натисніть кнопку **⬆ (Дім)**.

**2** За допомогою кнопок **▲▼◀▶** виберіть **[Налаштування] > [Встановлення] > [Налашт. каналів] > [Анал.кан.: вручну]**.

↳ З'явиться меню **[Анал.кан.: вручну]**.

**3** За допомогою кнопок **▲▼◀▶** виберіть і відкрийте пункт **[Пошук]**.

**4** За допомогою кнопок **Кнопки з цифрами** введіть вручну тризначне значення частоти.



- 5 Щоб розпочати пошук, натисніть кнопку **OK**.  
↳ Якщо за вибраною частотою канал недоступний, система виконає пошук наступного доступного каналу.
- 6 Натисніть кнопку **↩ BACK**, коли новий канал буде знайдено.
- 7 За допомогою кнопок **▲▼** виберіть **[Збер. нов. канал]**, щоб зберегти новий канал під новим номером.
- 8 Натисніть кнопку **▶**, щоб увійти в меню **[Збер. нов. канал]**.
- 9 Натисніть кнопку **OK**, щоб зберегти новий канал.
- 10 Щоб вийти, натисніть кнопку **⏏ (Дім)**.

### Зміна номера каналу

- 1 Натисніть кнопку **⏏ (Дім)**.
- 2 За допомогою кнопок **▲▼◀▶** виберіть **[Налаштування] > [Встановлення] > [Налашт. каналів] > [Анал.кан.: вручну]**.  
↳ З'явиться меню **[Анал.кан.: вручну]**.
- 3 За допомогою кнопок **▲▼◀▶** виберіть і відкрийте пункт **[Номер каналу]**.  
↳ На екрані відобразиться канал, який ви переглядаєте.
- 4 Натисніть кнопку **▲▼**, щоб змінити номер каналу.
- 5 Щоб підтвердити, натисніть **OK**.

- 6 За допомогою кнопок **▲▼** виберіть **[Збер. нов. канал]**, щоб зберегти номер каналу.
- 7 Натисніть кнопку **▶**, щоб увійти в меню **[Збер. нов. канал]**.
- 8 Натисніть кнопку **OK**, щоб зберегти новий канал.
- 9 Щоб вийти, натисніть кнопку **⏏ (Дім)**.

### Точне налаштування аналогових каналів

- 1 Натисніть кнопку **⏏ (Дім)**.
- 2 За допомогою кнопок **▲▼◀▶** виберіть **[Налаштування] > [Встановлення] > [Налашт. каналів] > [Анал.кан.: вручну]**.  
↳ З'явиться меню **[Анал.кан.: вручну]**.
- 3 За допомогою кнопок **▲▼◀▶** виберіть і відкрийте пункт **[Точна настройка]**.
- 4 За допомогою кнопок **▲▼** налаштуйте частоту.
- 5 Щоб підтвердити, натисніть **OK**.
- 6 За допомогою кнопок **▲▼** виберіть **[Збер. пот. канал]**, щоб зберегти номер каналу.
- 7 Натисніть кнопку **▶**, щоб увійти в меню **[Збер. пот. канал]**.
- 8 Натисніть кнопку **OK**, щоб зберегти поточний канал.
- 9 Щоб вийти, натисніть кнопку **⏏ (Дім)**.

### Пропустити канали

- 1 Натисніть кнопку **⏏ (Дім)**.
- 2 За допомогою кнопок **▲▼◀▶** виберіть **[Налаштування] > [Встановлення] > [Налашт. каналів] > [Анал.кан.: вручну]**.  
↳ З'явиться меню **[Анал.кан.: вручну]**.
- 3 За допомогою кнопок **▲▼◀▶** виберіть і відкрийте пункт **[Пропустити канал]**.

- 4 За допомогою кнопок ◀▶ виберіть [Так] і натисніть **OK**, щоб пропустити поточний канал.  
↳ Вибраний канал буде пропущено, коли Ви натиснете кнопку **P +/-** на пульті дистанційного керування або переглядатимете таблицю каналів.
- 5 Щоб вийти, натисніть кнопку **⬆** (Дім).



#### Примітка

- Пропущений канал можна відновити у списку каналів.

## Перейменування каналів

Канали можна перейменувати. Назва каналу з'являється після перемикаання на нього.

- 1 Під час перегляду телевізійних програм натисніть кнопку **OK**, щоб відобразити таблицю каналів.
- 2 Виберіть канал, який потрібно перейменувати.
- 3 Натисніть кнопку **⌘ OPTIONS**.  
↳ Відобразиться меню параметрів каналу.
- 4 За допомогою кнопок ▲▼◀▶ виберіть і відкрийте пункт **[Переймен. канал]**.  
↳ Відобразиться вікно введення тексту.
- 5 Вибирайте символи за допомогою кнопок ▲▼◀▶.
- 6 Для підтвердження кожного символу натискайте кнопку **OK**.



#### Порада

- Переймен. канал - назва каналу може становити до шести символів.
- За допомогою кнопки **[Aa]** змінюйте великі букви на малі, і навпаки.

## Зміна послідовності каналів

Після встановлення каналів, можна змінити послідовність їх відображення.

- 1 Під час перегляду телевізійних програм натисніть кнопку **OK**, щоб відобразити таблицю каналів.
- 2 Натисніть кнопку **⌘ OPTIONS**.  
↳ Відобразиться меню параметрів каналу.
- 3 Натисніть **▲▼**, щоб вибрати **[Перевпорядкувати]**, після чого виберіть **OK**.
- 4 Виберіть канал, який слід впорядкувати, тоді натисніть **OK**.  
↳ Вибраний канал буде виділено.
- 5 Натисніть кнопку **▲▼◀▶**, щоб перемістити позначені канали в необхідне місце розташування. тоді натисніть кнопку **OK**.
- 6 Натисніть кнопку **⌘ OPTIONS**.  
↳ **[Перегруп. закінч.]** з'явиться на екрані.
- 7 Щоб підтвердити, натисніть **OK**.
- 8 Щоб вийти з таблиці каналів, натисніть кнопку **↶ BACK**.

# 7 Під'єднання інших пристроїв

У цьому розділі описано, як під'єднувати пристрої до різних роз'ємів. Приклади подано в Короткому посібнику з використання.

## Примітка

- Для під'єднання пристрою до телевізора можна використовувати різні типи роз'ємів.

## Роз'єми на задній панелі для 19-22-дюймових телевізорів

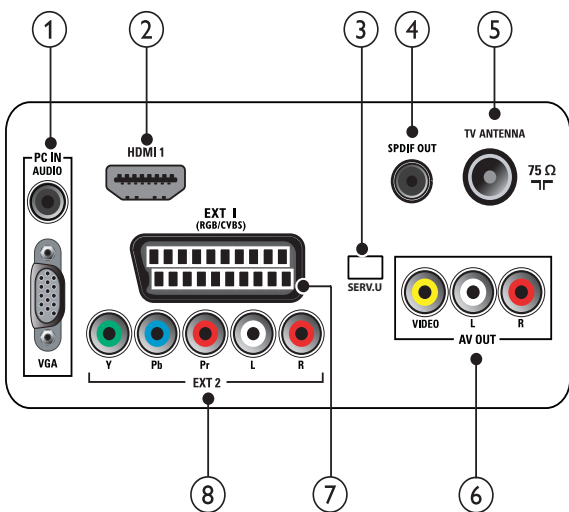

- 1 **PC IN (VGA та AUDIO IN)**  
Аудіо- та відеовхід з комп'ютера.

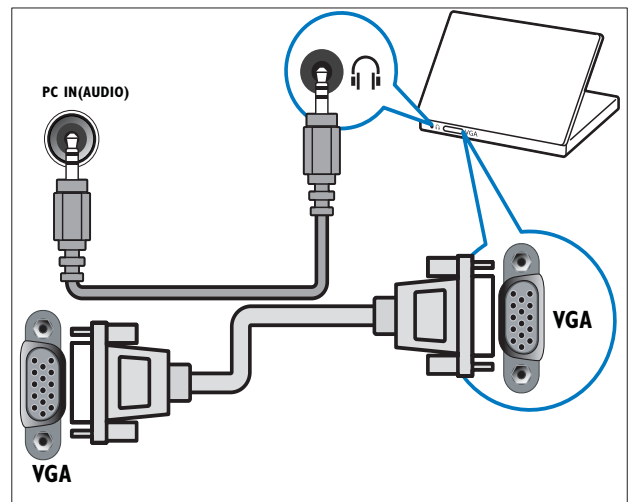

- 2 **HDMI 1**  
Цифровий аудіо- та відеовхід від цифрових пристроїв високої чіткості, таких як програвачі Blu-ray.

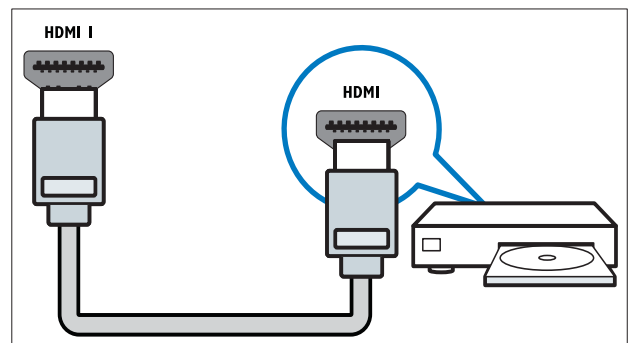

- 3 **SERV. U**  
Для використання лише обслуговуючим персоналом.
- 4 **SPDIF OUT**  
Цифровий аудіовихід для домашніх кінотеатрів та інших цифрових аудіосистем.

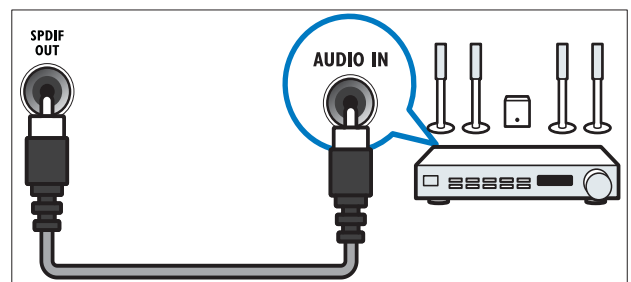

- 5 **TV ANTENNA**

Вхід для сигналу від антени, кабелю або супутникового телебачення.

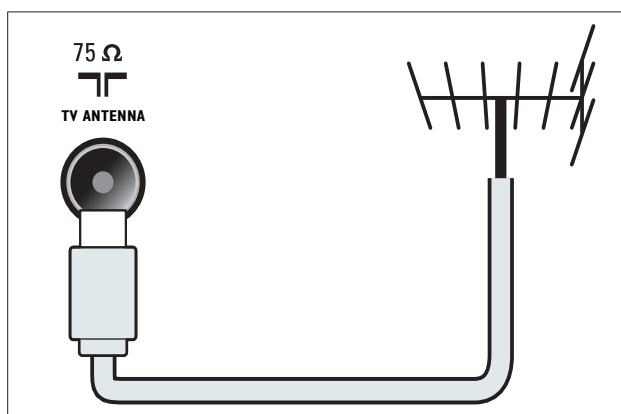

⑥ AV OUT (VIDEO OUT та AUDIO OUT L/R)

Аудіо- та відеовихід для аналогових пристроїв, таких як інший телевізор або пристрій запису.

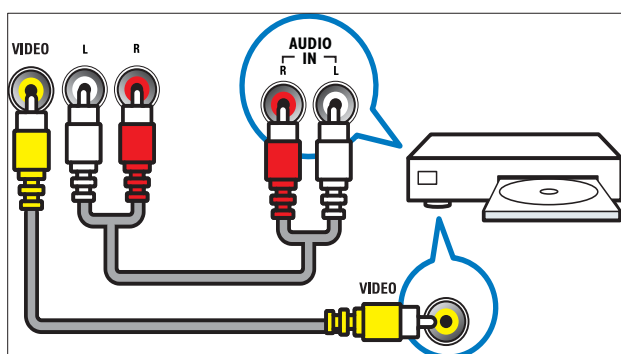

⑦ EXT 1 (RGB та CVBS)

Аналоговий аудіо- та відеовхід від аналогових або цифрових пристроїв, таких як DVD-програвачі або ігрові консолі.

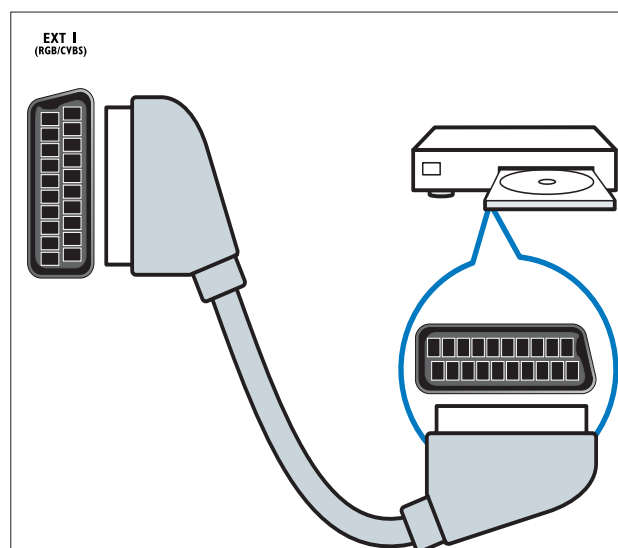

⑧ EXT 2 (Y Pb Pr та AUDIO L/R)

Аналоговий аудіо- та відеовхід від аналогових або цифрових пристроїв, таких як DVD-програвачі або ігрові консолі.

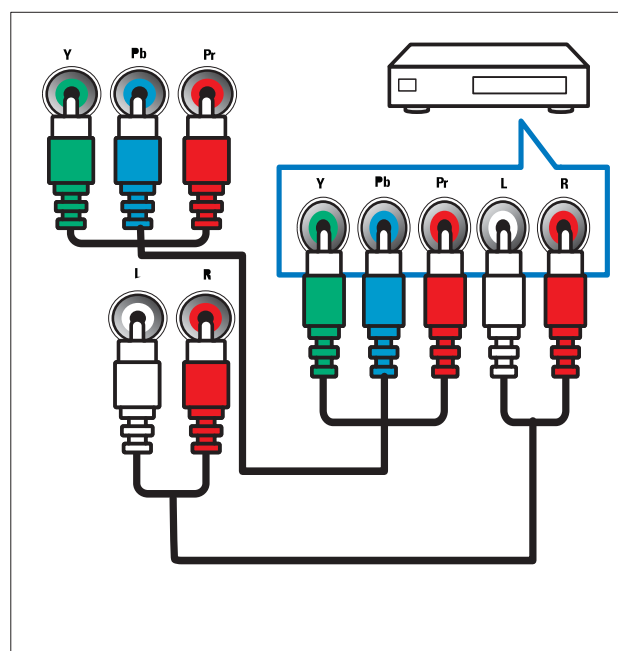

## Роз'єми на задній панелі для 26-дюймових або більших телевізорів

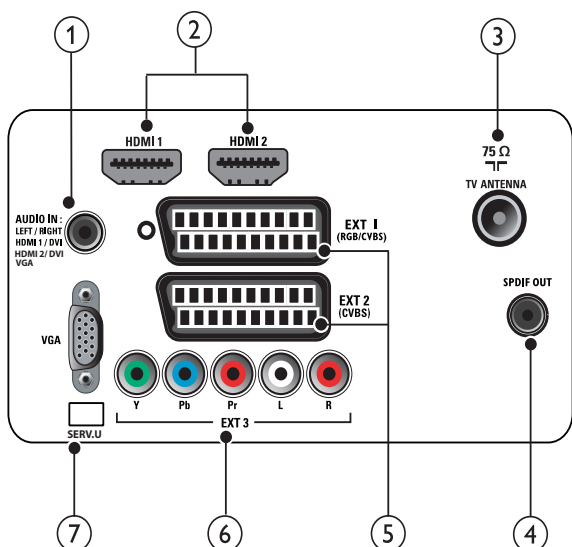

- ① **PC IN (VGA та AUDIO IN)**  
Аудіо- та відеовхід з комп'ютера.

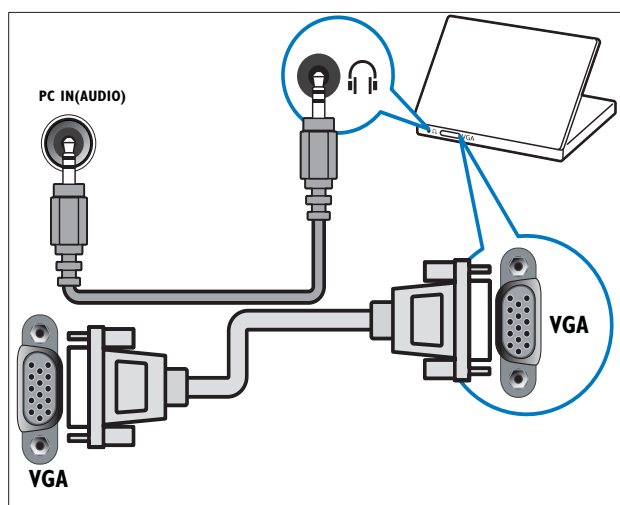

- ② **HDMI 1/2**  
Цифровий аудіо- та відеовхід від цифрових пристроїв високої чіткості, таких як програвачі Blu-ray.

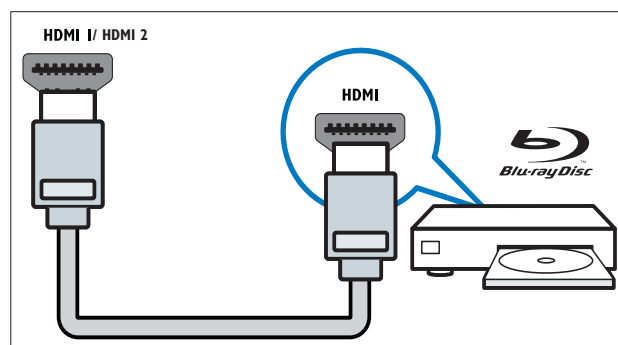

- ③ **TV ANTENNA**  
Вхід для сигналу від антени, кабелю або супутникового телебачення.

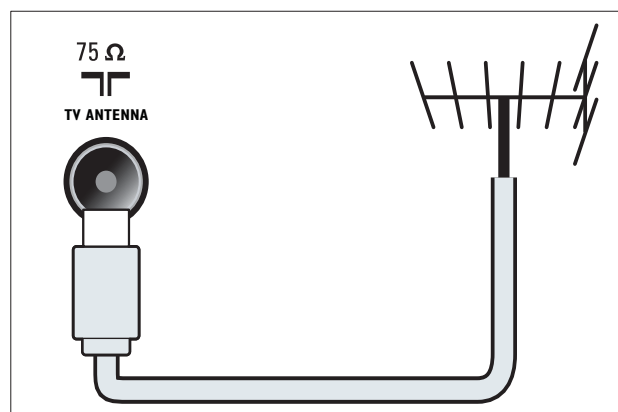

- ④ **SPDIF OUT**  
Цифровий аудіовихід для домашніх кінотеатрів та інших цифрових аудіосистем.

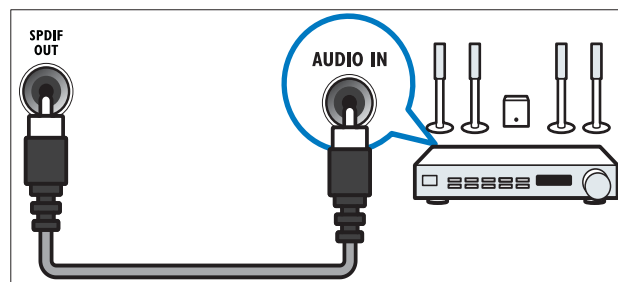

- ⑤ **EXT 1 (RGB і CVBS) / EXT 2 (CVBS)**  
Аналоговий аудіо- та відеовхід від аналогових або цифрових пристроїв, таких як DVD-програвачі або ігрові консолі. EXT 2 підтримує режим S-Video.

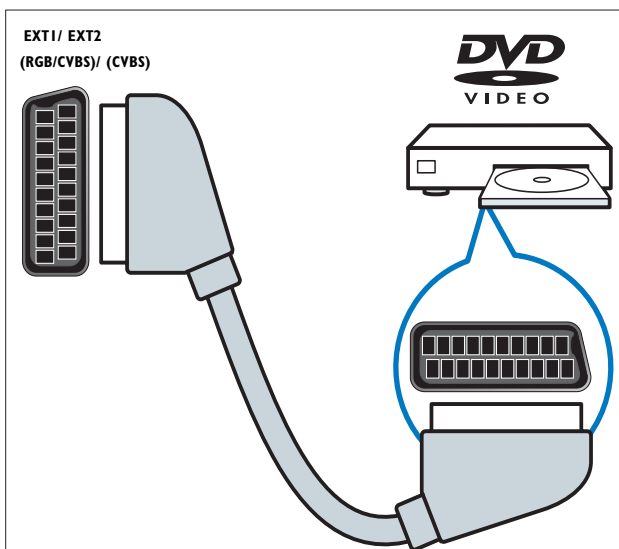

- ⑥ **EXT 3 (Y Pb Pr та AUDIO L/R)**  
 Аналоговий аудіо- та відеовхід від аналогових або цифрових пристроїв, таких як DVD-програвачі або ігрові консолі.

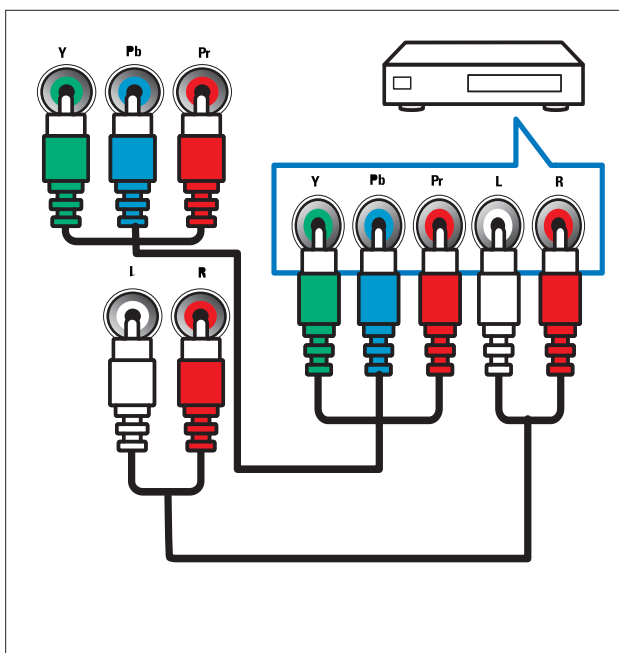

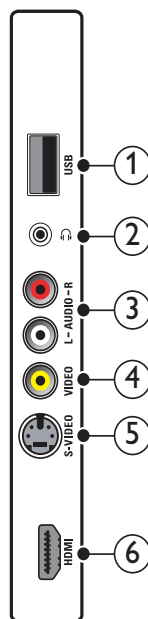

- ⑦ **SERV. U**  
 Для використання лише обслуговуючим персоналом.

## Роз'єми на бічній панелі

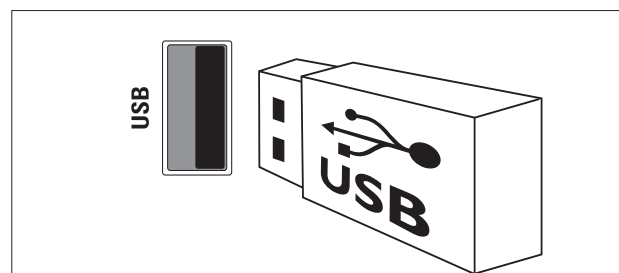

- ① **USB**  
 Вхід для даних з USB-накопичувача.



- ②   
 Стерео аудіовихід для навушників.
- ③ **AUDIO L/R**  
 Аудіовхід від аналогових пристроїв, які під'єднані до роз'єму **VIDEO**.

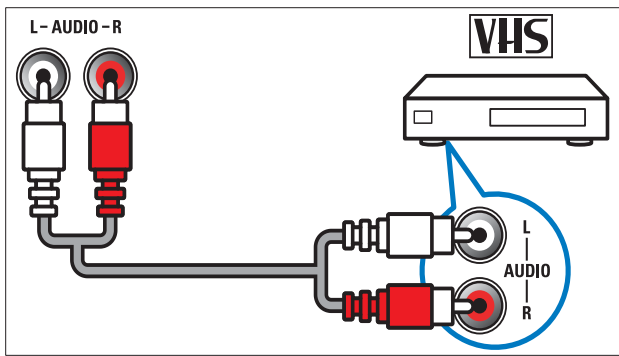

- 4 VIDEO  
Композитний відеовхід від аналогових пристроїв, таких як відеомагнітофони.

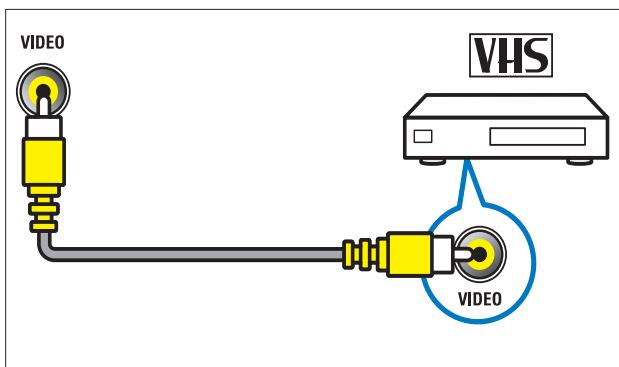

- 5 S-VIDEO  
Вхід S-Video (на бічній панелі) використовується для роз'ємів Audio L/R, для відеокамер, ігрових консолей тощо. Якщо для відеосигналу використовується вхід S-Video (на бічній панелі), не використовуйте композитний відеовхід (на бічній панелі) для відеосигналу.

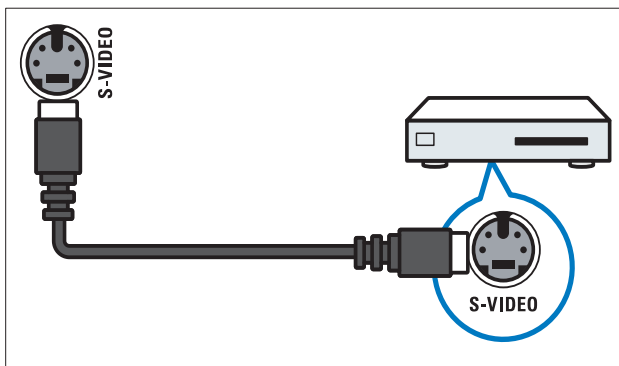

- 6 HDMI  
Цифровий аудіо- та відеовхід від цифрових пристроїв високої чіткості, таких як програвачі Blu-ray.

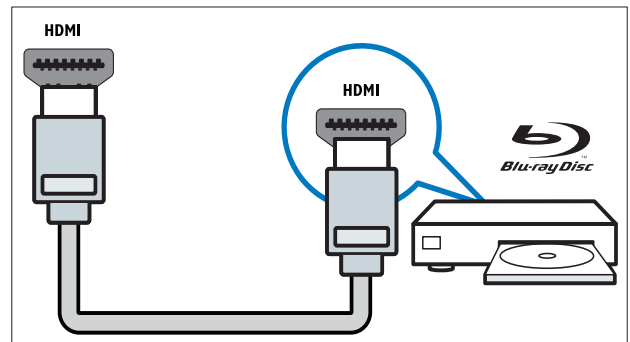

## Під'єднання комп'ютера

Перед тим як під'єднувати комп'ютер до телевізора

- Встановіть частоту оновлення для екрана комп'ютера на 60 Гц.
- Виберіть підтримувану роздільну здатність для комп'ютера.

Під'єднайте комп'ютер до одного з поданих далі роз'ємів:

### Примітка

- Під'єднання через роз'єми DVI або VGA вимагає додаткового аудіокабелю.

- Кабель HDMI

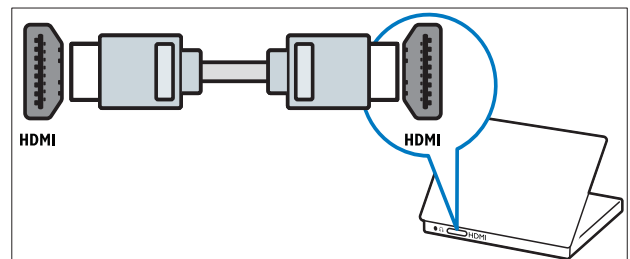

- Кабель DVI-HDMI

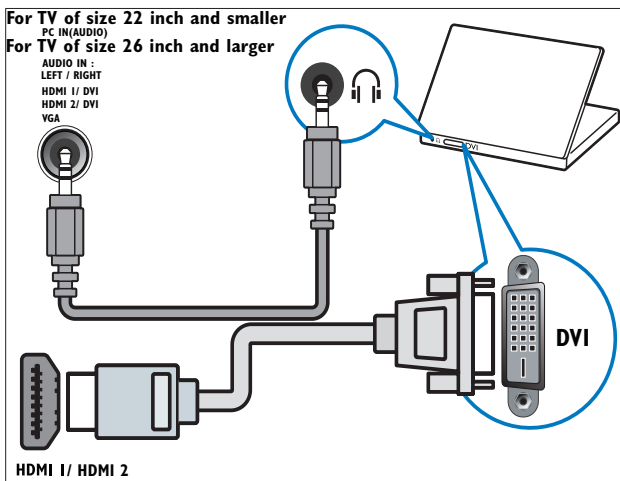

- Кабель HDMI та адаптер HDMI-DVI

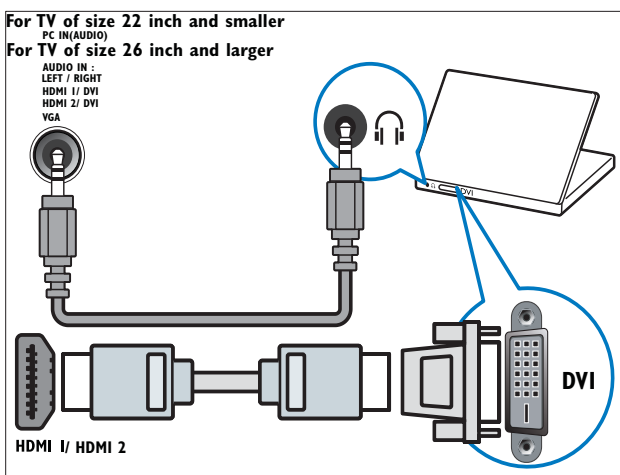

- Кабель VGA

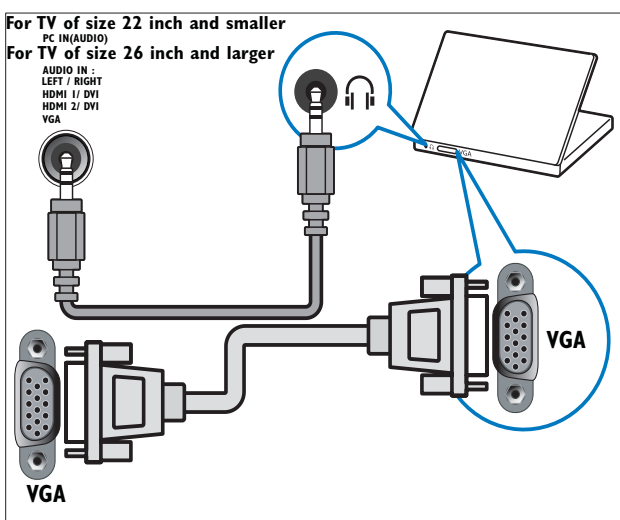

## Використання функції Philips EasyLink

Телевізор підтримує систему Philips EasyLink, в якій використовується протокол HDMI CEC (Consumer Electronics Control). Пристроями, сумісними із системою EasyLink, які під'єднуються через роз'єми HDMI, можна керувати за допомогою одного пульта дистанційного керування.

### Примітка

- Слід увімкнути та вибрати як джерело сигналу пристрій, сумісний з EasyLink.
- Компанія Philips не надає повної гарантії щодо функціональної сумісності з усіма пристроями HDMI CEC.

## Функції EasyLink

Телевізор підтримує такі функції EasyLink:

- **Функція увімкнення одним дотиком:** Якщо під'єднати телевізор до пристроїв, які підтримують функцію увімкнення одним дотиком, можна управляти телевізором та пристроями за допомогою одного пульта дистанційного керування. Наприклад, якщо натиснути кнопку відтворення на пульті дистанційного керування DVD-програвача, телевізор автоматично перемкнеться на потрібний канал, щоб відобразити вміст DVD.
- **Функція переходу в режим очікування одним дотиком:** У випадку підключення телевізора до пристроїв, що підтримують режим очікування, можна використати пульт дистанційного керування телевізора, щоб перемкнути телевізор і під'єднані пристрої HDMI у режим очікування.







- **Контроль аудіо системи (аудіо з одним дотиком):** Якщо під'єднати телевізор до підсилювача, сумісного з HDMI CEC (наприклад, до системи домашнього кінотеатру або аудіо-/відеоприймача), телевізор автоматично перемкнеться на відтворення звуку з під'єданого підсилювача. Щоб мати змогу користуватися функцією вмикання звуку одним дотиком, слід співвіднести вхід для аудіо з під'єданого підсилювача з телевізором. Для регулювання гучності можна користуватися пультом дистанційного керування під'єданого підсилювача або телевізора.
- **Наскрізна дія пульта ДК (пересилання сигналу ПДК):** Пересилання сигналу ПДК дає можливість керувати пристроями, сумісними з EasyLink, використовуючи пульт дистанційного керування телевізора.
- **Технологія Pixel Plus link:** Анулювання налаштувань під'єднаних пристроїв для використання налаштування телевізора.

## Увімкнення та вимкнення системи EasyLink

### Примітка

- Не вмикайте систему Philips EasyLink, якщо не плануєте її використовувати.

- 1 Натисніть кнопку  (Дім).
- 2 За допомогою кнопок    виберіть [Налаштування] > [Встановлення] > [Вподобання] > [EasyLink].
- 3 Виберіть [Увімк.] або [Вимк.].

## Використання функції увімкнення одним дотиком

- 1 Увімкнувши функцію EasyLink, натисніть клавішу відтворення на пристрої.
  - ↳ Телевізор автоматично вибере потрібне джерело сигналу.

## Використання функції переходу в режим очікування одним дотиком

- 1 Натисніть і утримуйте кнопку  **Режим очікування** на телевізорі або пульті дистанційного керування пристроєм щонайменше протягом трьох секунд.
  - ↳ Телевізор і всі підключені пристрої HDMI перейдуть у режим очікування.

## Керування системою звуку

Якщо цю функцію увімкнено, вона дозволяє автоматично вимикати гучномовці телевізора у випадку відтворення вмісту із системи домашнього кінотеатру, сумісної з EasyLink. Звук відтворюється лише із гучномовців підсилювача, наприклад системи домашнього кінотеатру або аудіо-/відеоприймача.

### Примітка

- Щоб правильно (див. 'Під'єднання підсилювача' на сторінці 40) співвіднести аудіовхід з телевізором, виконайте вказівки у посібнику для користувача до під'єднаних пристроїв.

- 1 Функцію вмикання відтворення одним дотиком та функцію переходу в режим очікування одним дотиком можна вмикати на пристроях, сумісних із Easylink, виконуючи вказівки попереднього розділу (див. 'Увімкнення та вимкнення системи EasyLink' на сторінці 39).
- 2 Натисніть кнопку  (Дім).

- 3 За допомогою кнопок ▲▼◀▶ виберіть [Налаштування] > [Звук] > [Динаміки ТВ] > [Автоувім.EasyLink].

↳ Гучномовці телевізора автоматично вимикаються, якщо зафіксовано вміст із системи, сумісної з Easylink.

- 4 За допомогою кнопки ▲▼◀▶ виберіть параметри [Налаштування] > [Звук] > [Динаміки ТВ] > [Увімк.], щоб вимкнути контроль аудіо системи та увімкнути гучномовці телевізора.



#### Примітка

- Якщо вибрати пункти [Динаміки ТВ] > [Вимк.], звук гучномовців телевізора буде вимкнено.

## Під'єднання підсилювача

Такі підсилювачі, як систему домашнього кінотеатру або аудіо-/відеоприймач, можна використовувати для відтворення аудіо з пристрою, сумісного з функцією Easylink, який під'єднано до телевізора.

Під'єднання підсилювача можна виконувати у такі способи :

- Підсилювач із одним виходом HDMI. За допомогою підсилювача можна відтворювати аудіо з пристрою або телевізора.

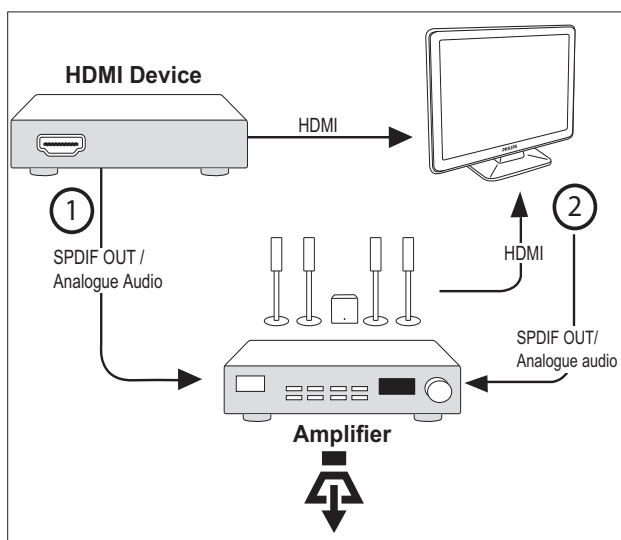

- Підсилювач із одним входом HDMI та кількома виходами HDMI. За допомогою

підсилювача можна відтворювати аудіо з пристрою через роз'єм HDMI.

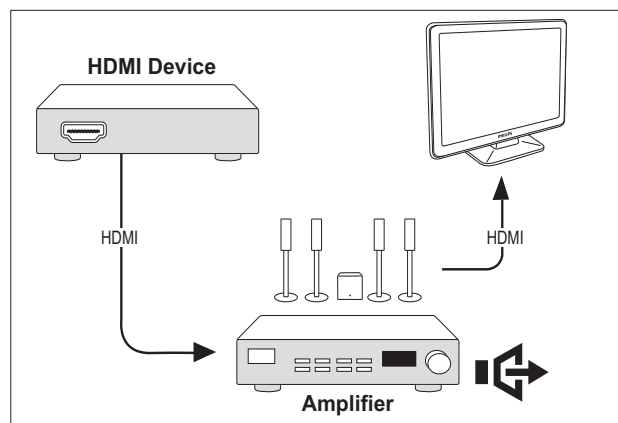

#### Примітка

- Щоб користуватися цією функцією, слід співвіднести аудіовхід з під'єднаного пристрою з телевізором.

## Увімкнення наскрізної дії пульта дистанційного керування





- 1 Функцію вмикання відтворення одним дотиком та функцію переходу в режим очікування одним дотиком можна вмикати на пристроях, сумісних із Easylink, виконуючи вказівки попереднього розділу (див. 'Увімкнення та вимкнення системи EasyLink' на сторінці 39).
- 2 Натисніть кнопку (Дім).
- 3 За допомогою кнопки ▲▼◀▶ виберіть у меню "Дім" пристрій із роз'ємом HDMI.
- 4 Натисніть кнопку OPTIONS.
- 5 За допомогою кнопок ▲▼ виберіть пункт [Увімкнути ДК] і натисніть кнопку OK.
  - ↳ Наскрізну дію пульта дистанційного керування увімкнено на вибраному пристрої.



#### Примітка

- Сумісний із Easylink пристрій необхідно підключати до телевізора за допомогою роз'єму HDMI.

## Вимкнення наскрізної дії пульта дистанційного керування



- 1 Функцію вмикання відтворення одним дотиком та функцію переходу в режим очікування одним дотиком можна вмикати на пристроях, сумісних із Easylink, виконуючи вказівки попереднього розділу (див. 'Увімкнення та вимкнення системи EasyLink' на сторінці 39).
- 2 Натисніть кнопку  (Дім).
- 3 За допомогою кнопки  виберіть у меню "Дім" пристрій із роз'ємом HDMI.
- 4 Натисніть кнопку  **OPTIONS**.
- 5 За допомогою кнопок  виберіть пункт **[Вимкнути ДК]** і натисніть кнопку **OK**.
  - ↳ Наскрізну дію пульта дистанційного керування вимкнено на вибраному пристрої.



### Примітка

- Сумісний із Easylink пристрій необхідно підключати до телевізора за допомогою роз'єму HDMI.

## Вмикання наскрізної дії пульта і доступ до меню

- 1 Увімкніть наскрізну дію пульта, виконавши вказівки у попередньому розділі.
- 2 За допомогою кнопки  виберіть пристрій, в якому було увімкнено підтримку наскрізної дії пульта, і відкрийте його за допомогою кнопки **OK**.
- 3 Натисніть кнопку  **OPTIONS**, щоб відкрити одне із вказаних нижче меню телевізора або увімкненого пристрою, під'єданого до телевізора:
  - **[Налаштування ТВ]** Надає доступ до меню, які забезпечують можливість зміни параметрів зображення, звуку та інших налаштувань.

- **[Годинник]** Відображення годинника на екрані телевізора.
- **[Динаміки ТВ]** Вмикає і вимикає гучномовці телевізора. Якщо встановити гучномовці телевізора в автоматичний режим, то у разі виявлення вмісту, сумісного із системою домашнього кінотеатру EasyLink, звук гучномовців буде вимкнено.
- **[Меню диска]** Відкривання головного меню диска CD/DVD/ігрового.
- **[Меню налаш. прис.]** Відкривання головного меню під'єданого пристрою, наприклад DVD-програвача, записуючого пристрою із жорстким диском або ігрової консолі.
- **[Меню вмісту]** Відкривання меню вмісту диска CD/DVD/ігрового.

- 4 За допомогою кнопки **OK** відкрийте його або активуйте свій вибір.

## Використання замка Kensington

На задній панелі телевізора є щілина для замка Kensington. Запобігайте крадіжці шляхом скріплення замком Kensington щілини та стаціонарного предмета, наприклад важкого столу.

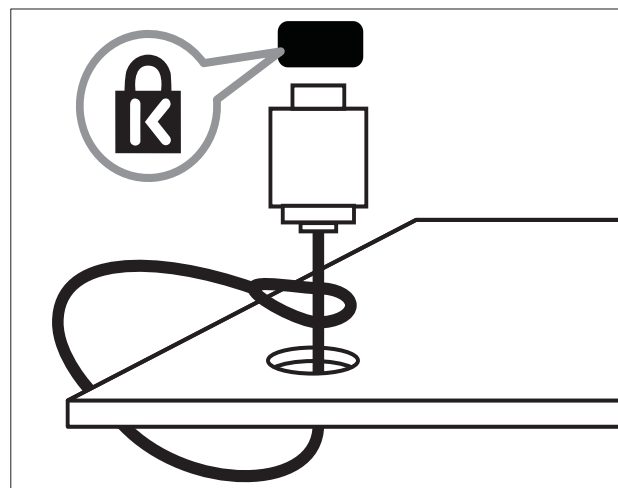

# 8 Інформація про вибір

Інформація про вибір може бути змінена без попередження. Детальнішу інформацію про вибір шукайте на сторінці [www.philips.com/support](http://www.philips.com/support).

## Підтримувані формати роздільної здатності

### Комп'ютерні формати

- Роздільна здатність - частота оновлення:
  - 640 x 480 - 60 Гц
  - 800 x 600 - 60 Гц
  - 1024 x 768 - 60 Гц
  - 1280 x 720 - 60 Гц
  - 1280 x 768 - 60 Гц
  - 1280 x 1024 - 60 Гц
  - 1360 x 768 - 60 Гц
  - 1440 x 900 - 60 Гц
  - 1680 x 1050 - 60 Гц
  - Через вхід HDMI/DVI

### Відеоформати

- Роздільна здатність - частота оновлення:
  - 480i - 60 Гц
  - 480p - 60 Гц
  - 576i - 50 Гц
  - 576p - 50 Гц
  - 720p - 50 Гц, 60 Гц
  - 1080i - 50 Гц, 60 Гц
  - 1080p - 24 Гц, 25 Гц, 30 Гц, 50 Гц, 60 Гц.

## Мультимедійний

- Підтримувані пристрої збереження даних: USB (підтримуються лише пристрої збереження FAT або FAT 32 USB)
- Підтримувані формати мультимедійних файлів:
  - Зображення: JPEG
  - Аудіо: MP3



### Примітка

- Кількість символів у назві мультимедійних файлів не має перевищувати 32.

## Тюнер / Прийом / Передача

- Вхід антени: 75 ом, коаксіальний (IEC75)
- Телевізійна система: PAL I, B/G, D/K; SECAM B/G, D/K, L/L'
- Стандарти відтворення відео: NTSC, SECAM, PAL
- Частота налаштування: Hyperband, S-channel, UHF, VHF

## Пульт дистанційного керування

- Тип: PF02E09B
- Батареї: 2 x AAA (тип LR03)

## Живлення

- Живлення від електромережі: 220-240 В, 50 Гц
- Споживання електроенергії в режимі очікування: < 0,15 Вт
- Температура зовнішнього середовища: 5 - 40°C

## Підтримуване кріплення телевізора

Щоб встановити телевізор, придбайте кріплення для телевізора Philips або кріплення для телевізора, сумісне зі стандартом VESA. Щоб попередити пошкодження кабелів і роз'ємів, слідкуйте, щоб відстань до задньої панелі телевізора становила не менше 5,5 см.



### Попередження

- Дотримуйтесь усіх інструкцій, які додаються до кріплення телевізора. Компанія Koninklijke Philips Electronics N.V. не несе відповідальності за неналежне настінне кріплення, яке спричинило нещасний випадок або травмування користувача.

Розмір екрана телевізора (дюйми)	Потрібний нахил (мм)	Потрібні болти для монтування
19	75 x 75	4 x M4
22	100 x 100	4 x M4
26	200 x 100	6 x M4
32	200 x 200	4 x M6
42	400 x 400	4 x M6

# 9 Усунення несправностей

У цьому розділі описано типові неполадки та способи їх вирішення.

---

## Основні неполадки телевізора

### Телевізор не вмикається:

- Від'єднайте кабель живлення від розетки. Зачекайте одну хвилину та під'єднайте його знову.
- Перевірте, чи кабель живлення надійно під'єднано.

### Пульт дистанційного керування не працює належним чином.

- Перевірте, чи батареї пульта дистанційного керування вставлені з дотриманням полярності (+/-).
- Замініть батареї пульта дистанційного керування, якщо їх заряд низький або вони повністю розряджені.
- Почистіть лінзи сенсорів на пульті дистанційного керування та телевізорі.

### Індикатор режиму очікування на телевізорі блимає червоним:

- Від'єднайте кабель живлення від розетки. Перед тим як під'єднувати кабель живлення знову, зачекайте допоки телевізор охолоне. Якщо блимання продовжуватиметься, зверніться до служби підтримки клієнтів Philips.

### Ви забули код для розблокування заблокованих функцій телевізора

- Введіть "8888".

### Неправильна мова меню телевізора.

- Виберіть потрібну мову меню телевізора.

Під час увімкнення/вимкнення/переходу в режим очікування телевізора чути скрип корпусу телевізора:

- Не слід нічого робити. Ефект поскрипування – звичне явище, яке виникає внаслідок розширення-скорочення корпусу телевізора під час того, як він охолоджується чи нагрівається. Це не впливає на роботу телевізора.

---

## Проблеми з телеканалами

### Попередньо настроєні канали не відображаються у списку каналів.

- Перевірте, чи правильно вибрано список каналів.

---

## Проблеми із зображенням

### Телевізор увімкнений, але зображення відсутнє.

- Упевніться, що антена належним чином підключена до телевізора.
- Перевірте, чи вибрано правильний пристрій як джерело телевізійного сигналу.

### Звук є, однак нема зображення.

- Перевірте, чи правильно встановлені налаштування зображення.

### Поганий прийом телевізійного сигналу через антену.

- Упевніться, що антена належним чином підключена до телевізора.
- На якість приймання можуть впливати шум гучномовців, незаземлені аудіопристрої, неонове світло, високі будинки або інші великі об'єкти. Якщо можливо, спробуйте покращити якість прийому, змінивши напрямок антени або забравши пристрої, які створюють перешкоди, якомога далі від телевізора.

- Якщо прийом лише одного каналу є неякісним, спробуйте виконати його точне налаштування.

#### **Неякісне зображення з під'єднаних пристроїв.**

- Перевірте, чи всі пристрої підключені належним чином.
- Перевірте, чи правильно встановлені налаштування зображення.

#### **Телевізор не зберігає налаштування зображення.**

- Перевірте, чи для розташування телевізора встановлено значення "дім". Цей режим є досить гнучким для зміни та збереження налаштувань.

#### **Зображення не відповідає розміру екрана, воно занадто велике або занадто мале.**

- Спробуйте використати інший формат.

#### **Неправильне положення зображення.**

- Сигнали зображення від деяких пристроїв не відповідають параметрам екрана. Перевірте вихідний сигнал пристрою.

---

## **Проблеми зі звуком**

### **На екрані присутнє зображення, однак немає звуку:**



#### **Примітка**

- Якщо не виявлено аудіосигналу, телевізор автоматично вимкне аудіовихід — це не вказує на наявність будь-якої неполадки.

- Перевірте, чи всі кабелі під'єднані належним чином.
- Перевірте, чи для параметра гучності не встановлено рівень 0.
- Перевірте, чи не натиснута кнопка вимкнення звуку.

### **На екрані присутнє зображення, однак якість звуку погана.**

- Перевірте правильність налаштування звуку.

### **На екрані присутнє зображення, однак звук подається лише одним гучномовцем.**

- Перевірте, чи баланс звуку встановлено посередині.

---

## **Проблеми зі з'єднанням HDMI**

### **Проблеми з пристроями HDMI.**

- Зауважте, що підтримка HDCP (High-bandwidth Digital Contents Protection – захист цифрових даних у широкосмугових мережах) може передбачати певну затримку відображення телевізором вмісту з пристроїв HDMI.
- Якщо телевізор не розпізнає пристрій HDMI та зображення не відображається, спробуйте перемкнути джерело з одного пристрою на інший та навпаки.
- Якщо звук переривчастий, перевірте правильність налаштування вихідного сигналу пристрою HDMI.
- У разі використання адаптера HDMI-DVI або кабелю HDMI-DVI перевірте, чи під'єднано додатковий аудіокабель до **AUDIO L/R** чи **AUDIO IN** (тільки для міні-роз'єму).

---

## **Проблеми з комп'ютерним з'єднанням**

### **Зображення з комп'ютера на екрані телевізора не стабільне.**

- Перевірте, чи ваш комп'ютер застосовує відповідну роздільну здатність та частоту оновлення.
- Встановіть незмінний формат зображення телевізора.

---

## Контактна інформація

Якщо не вдається вирішити проблему, що виникла, див. сторінку з частими запитаннями стосовно цього телевізора за адресою [www.philips.com/support](http://www.philips.com/support).

Якщо проблема залишається невирішеною, зверніться до служби підтримки клієнтів Philips у вашій країні відповідно до списку у Додатку.



### Попередження

- Не робіть спроб самостійно відремонтувати виріб. Це може призвести до травмування, нанесення непоправної шкоди пристрою або анулювання дійсної гарантії.



### Примітка

- Занотуйте модель та серійний номер телевізора, перш ніж звернутись до компанії Philips. Ці номери надруковані на задній панелі телевізора і на пакуванні.



# 10 Register

## Е

### EasyLink

вимкнення	39
керування системою звуку	39, 38
увімкнення	39
функція переходу в режим очікування одним дотиком	39
функція увімкнення одним дотиком	39

### Electronic Programme Guide

## Н

### HDMI

усунення несправностей	45
------------------------	----

## Р

### PIN-код

21

## U

### USB

відтворення музики	26
перегляд фотографій	25

## Ж

### живлення

42

## З

заводські налаштування 28

Замок Kensington 41

### З'єднання

HDMI	
усунення несправностей	45
огляд	33
ПК	45, 37
технічні характеристики	42
усунення несправностей	45

## Р

режим "Магазин" 27

режим Дім 27

### роз'єми

огляд 33

розташування 27

розумні налаштування 15, 17

## Ц

### Цифровий канал

#### цифрові послуги

телетекст 13, 18

## Б

### блокування

Kensington 41

Блокування телевізора 22

### блокування від дітей

Блокування телевізора 22

### Блокування телевізора

PIN-код 21

блокування каналів 22

блокування під'єднаних пристроїв 22

## В

### відеоформат

технічні характеристики 42

### встановлення каналів

автоматично 29

вручну 30

## Г

Годинник 22

### гучність

автоматичне вирівнювання 18

вимкнення звуку 12

поправка 18

регулювання 12

## Д

демонстрація 28

### дисплей

роздільна здатність 42

## Ф

### формат зображення

зміна 16

усунення несправностей 44

Функція Dual view 24

### Функція переходу в режим очікування

одним дотиком 39

Функція увімкнення одним дотиком 39

---

## **А**

антена

---

## **Ш**

шпалери 23

---

## **У**

усунення несправностей 44

усунення спотворення зображення в  
MPEG 15

---

## **К**

Канали

встановлення

автоматично 29

вручну 30

зміна послідовності 32

налаштування 31

перейменування 32

список вибраних 19

комп'ютер

технічні характеристики 42

кронштейн для кріплення на стіну 43

---

## **М**

меню

головне меню 14

телетекст 18

музика

USB 26

Мультимедійний

технічні характеристики 42

---

## **Т**

Таблиця сторінок 19

таймер

режим очікування 21

Таймер вимкнення 21

таймер увімкнення 20, 21

таймер увімкнення 21, 20

Телевізор

вимкнення 11

догляд за екраном 5

меню 14

настінне кріплення 43

параметри 27

---

перемикання каналів 11

під'єднання комп'ютера 37

програмне забезпечення 26

регулювання гучності 12

режим очікування 11

технічні характеристики тюнера 42

увімкнення 11

усунення несправностей 44

як монітор комп'ютера 37

телетекст

меню 18

підсторінки 19

Таблиця сторінок 19

функції 18

технічні характеристики 42

---

## **С**

список вибраних

перегляд списку 19

створення списку 19

список каналів

вибрані 19

усунення несправностей 44

---

## **П**

параметри

звук 18, 14

зображення 14, 15

параметри звуку 17, 18

параметри зображення 14

піклування про навколишнє середовище 6

ПК

під'єднання комп'ютера 37

помічник налаштування 14

прийом 44

пристрої

дивитися 12

додавання до головного меню 14

підключення 33

програмне забезпечення

версія 26

пульт дистанційного керування

батареї 42, 6

Дистанційна дія пульта 38

огляд 8

технічні характеристики 42

---