

Register your product and get support at  
[www.philips.com/welcome](http://www.philips.com/welcome)

32PFL5404/12



---

SR      Korisnički priručnik

**PHILIPS**

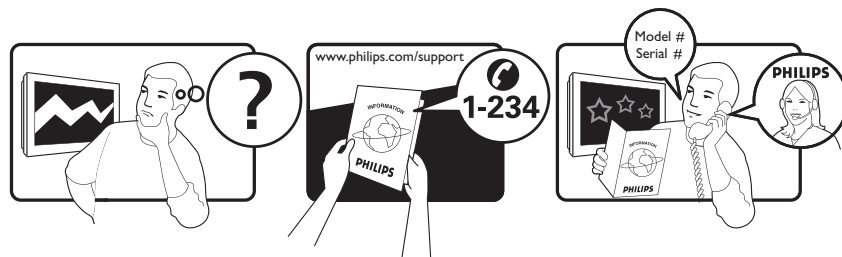

Österreich	0800 180 016	
België/Belgique	80080190	
България	00800 11 544 24	
Hrvatska	01 6403 776	Lokalni poziv
Česká republika	800142840	Bezplatný hovor
Danmark	3525 8759	Lokalt opkald
Estonia	6008600	kohalik kõne tariifi
Suomi	09 2311 3415	paikallispuhelu
France	0805 025 510	numéro sans frais
Deutschland	0800 000 7520	gebührenfreier Anruf
Ελλάδα	0 0800 3122 1280	Κλήση χωρίς χρέωση
Magyarország	0680018189	Ingyenes hívás
Hrvatska	0800 222778	free
Ireland	01 601 1777	
Italia	800 088774	Numero Verde
Қазақстан	+7 727 250 66 17	local
Latvia	52737691	local
Lithuania	67228896	local
Luxemburg/Luxembourg	40 6661 5644	Ortsgespräch/Appel local
Nederland	0800 0230076	Gratis nummer
Norge	22 70 81 11	Lokalsamtale
Polska	00800-311-13-18	Pozosta?e produkty RTV oraz AGD
Portugal	800 780 903	Chamada Grátis
România	0800-894910 0318107125	Apel gratuit Apel local
Россия	(495) 961-1111	0.15 USD/minute
Србија	+381 114 440 841	Lokalni poziv
Slovensko	0800 004537	Bezplatný hovor
Slovenija	00386 12 80 95 00	lokalni klic
España	900 800 655	Teléfono local gratuito solamente para clientes en España
Sverige	08 5792 9100	Lokalsamtal
Suisse/Schweiz/Svizzera	0800 002 050	Schweizer Festnetztarif/ Tarif réseau fixe France
Türkiye	0800 261 3302	Şehiriçi arama
United Kingdom	General No: 0800 331 6015 General National Rate No: 0870 911 0036	free National rate
Україна	0-800-500-697	

# Sadržaj

<b>1 Napomena</b>	2
<b>2 Važno</b>	4
<b>3 Pregled televizora</b>	7
Bočne kontrole i indikatori	7
Daljinski upravljač	7
<b>4 Korišćenje proizvoda</b>	9
Uključivanje/isključivanje televizora ili prelazak u režim pripravnosti	9
Menjanje kanala	9
Gledanje sadržaja sa povezanih uređaja	10
Podesite nivo jačine zvuka televizora	10
Korišćenje teleteksta	11
<b>5 Korišćenje dodatnih karakteristika proizvoda</b>	12
Pristupanje menijima televizora	12
Uklanjanje uređaja iz početnog menija	12
Izmena postavki slike i zvuka	12
Korišćenje naprednih funkcija teleteksta	15
Sačinite i koristite liste omiljenih kanala	16
Korišćenje tajmera	17
Korišćenje TV brave	18
Korišćenje časovnika televizora	19
Korišćenje funkcije Scenea	19
Praćenje televizijskog programa uz dvostruki prikaz	20
Pregledanje fotografija i reprodukcija muzike sa USB uređaja za skladištenje podataka	20
Ažuriranje softvera za televizor	22
Izmena preferiranih postavki televizora	22
Pristupanje kanalu dekodera	23
Pokretanje demonstracije televizora	23
Ponovno podešavanje televizora na fabričke postavke	23

<b>6 Instaliranje kanala</b>	24
Automatsko instaliranje kanala	24
Manuelno instaliranje kanala	25
Preimenovanje kanala	26
Promena redosleda kanala	27
<b>7 Povezivanje uređaja</b>	28
Priključci na zadnjoj strani televizora dijagonale 19-22 inča	28
Priključci na zadnjoj strani televizora dijagonale 26 inča i više	29
Priključci na bočnim stranama	31
Priključite računar	32
Korišćenje funkcije Philips EasyLink	33
Korišćenje Kensington brave	36
<b>8 Informacije o proizvodu</b>	37
Podržane rezolucije ekrana	37
Multimedija	37
Podešivač / Prijem / Prenos	37
Daljinski upravljač	37
Energija	37
Podržani nosači za televizor	38
<b>9 Rešavanje problema</b>	39
Opšti problemi sa televizorom	39
Problemi sa TV kanalima	39
Problemi sa slikom	39
Problemi sa zvukom	40
Problemi sa povezivanjem pomoću HDMI priključka	40
Problemi sa priključivanjem računara	40
Obratite nam se	40
<b>10 Indeks</b>	41

# 1 Napomena

2009 © Koninklijke Philips Electronics N.V. Sva prava zadržana.

Specifikacije mogu biti promjenjene bez prethodne najave. Zaštitni žigovi predstavljaju vlasništvo Koninklijke Philips Electronics N.V. ili njihovih vlasnika. Kompanija Philips zadržava pravo da izmeni proizvode u bilo kom trenutku, bez obaveze da prilagodi prethodno proizvedene uređaje.

Materijal u ovom priručniku smatra se prikladnim za predviđenu upotrebu ovog sistema. Da bi se proizvod, njegovi delovi ili procedure koristili u svrhe koje nisu navedene u ovom dokumentu, potrebno je dobiti potvrdu njihove zakonitosti i prikladnosti. Kompanija Philips garantuje da sam materijal ne krši nijedan patent u Sjedinjenim Američkim Državama. Osim ove, ne daje se nijedna izričita ili podrazumevana garancija.

## Garancija

- Rizik od povrede, oštećenja televizora ili gubitka garancije! Nikada ne pokušavajte da sami popravite televizor.
- Televizor i dodatnu opremu koristite jedino na način koji je predvideo proizvođač.
- Znak upozorenja utisnut na zadnjoj strani televizora označava opasnost od električnog udara. Nikada ne skidajte poklopac televizora. Za servisiranje i popravke uvek kontaktirajte Philipsov službu za podršku kupcima.



Garanciju će poništiti svaka radnja koja je u ovom priručniku izričito zabranjena, odnosno svaka modifikacija ili procedura pri montiranju koja nije preporučena ili dozvoljena u ovom priručniku.

## Karakteristike piksela

Ovaj LCD proizvod ima veliki broj piksela za boju. Iako efektivnih piksela ima 99,999% ili više, na ekranu se stalno mogu pojavljivati crne ili sjajne tačkice (crvene, zelene ili plave). U pitanju je konstrukciono svojstvo ekrana (u okviru prihvaćenih industrijskih standarda), a ne greška u radu proizvoda.

## Usklađenost sa EMF standardima

Kompanija Koninklijke Philips Electronics N.V. proizvodi i prodaje mnoge korisničke proizvode koji, kao i svi elektronski uređaji, imaju mogućnost emitovanja i primanja elektromagnetnih signala. Jedan od glavnih principa poslovanja kompanije Philips jeste preduzimanje svih potrebnih zdravstvenih i bezbednosnih mera predostrožnosti za naše proizvode, usklađivanje sa svim važećim zakonskim propisima i ispunjavanje svih EMF standarda koji važe u trenutku proizvodnje uređaja.

Kompanija Philips posvećeno radi na razvijanju, proizvodnji i prodaji proizvoda koji nisu škodljivi po zdravlje. Kompanija Philips potvrđuje da su njeni proizvodi, ako se koriste pravilno i u predviđene svrhe, bezbedni za korišćenje prema naučnim dokazima koji su danas dostupni. Kompanija Philips aktivno učestvuje u razvijanju međunarodnih EMF i bezbednosnih standarda, što joj omogućava da predvidi dalji razvoj na polju standardizacije i na vreme ga primeni na svoje proizvode.

## Osigurač za struju (samo za Veliku Britaniju)

Ovaj televizor je opremljen odobrenim izlivenim utikačem. Ukoliko je neophodno da se zameni osigurač za struju, on se mora zameniti osiguračem iste vrednosti, kao što je prikazano na utikaču (primer 10A).

**1** Uklonite poklopac osigurača i osigurač.

**2** Osigurač za zamenu mora biti usaglašen sa BS 1362 i imati znak za odobrenje ASTA. Ako je osigurač izgubljen, obratite sa vašem prodavcu da potvrdite tačan tip.

**3** Ponovo postavite poklopac na osiguraču. Da bi se održala usaglašenost sa direktivom EMC, utikač za struju na ovom proizvodu se ne sme uklanjati sa električnog kabla.

#### **Autorsko pravo**



Logotipi VESA, FDMI i VESA Mounting Compliant predstavljaju zaštitne žigove organizacije VESA (Video Electronics Standards Association).

® Kensington i Micro Saver predstavljaju registrovane zaštitne znake korporacije ACCO World u Sjedinjenim Američkim Državama, sa izdatim registracijama i podnetim zahtevima u drugim zemljama širom sveta.

Svi ostali registrovani i neregistrovani zaštitni žigovi predstavljaju vlasništvo njihovih vlasnika.

## 2 Važno

Pročitajte i razumite sva uputstva pre korišćenja televizora. Ukoliko dođe do oštećenja zbog nepridržavanja uputstava, garancija se neće primenjivati.

### Bezbednost

- Rizik od električnog udara ili požara!
  - Nikada nemojte izlagati televizor kiši ili vodi. Nikada nemojte postavljati posude sa vodom, npr. vaze, pored televizora. Ako se tečnost prolje na televizor, odmah iskopčajte televizor iz struje. Kontaktirajte službu kompanije Philips za brigu o potrošačima radi provere televizora pre korišćenja.
  - Nikada nemojte postavljati televizor, daljinski upravljač ili baterije u blizinu otvorenog plamena ili drugih toplotnih izvora, uključujući i direktnu sunčevu svetlost . Da biste sprečili širenje vatre, sveće i druge izvore plamena uvek držite podalje od televizora, daljinskog upravljača i baterija.



- Nikada nemojte stavljati predmete u ventilacione otvore ili u druge otvore televizora.
- Kada se televizor okreće, uverite se da kabl za napajanje nije zategnut. Zatezanje električnog kabla može dovesti do labavih veza i prouzrokovati varničenje.
- Rizik od kratkog spoja ili požara!
  - Nikada nemojte izlagati daljinski upravljač ili baterije kiši, vodi ili preteranoj toploti.

- Izbegavajte delovanje sile na kablove napajanja. Labavi kablovi napajanja mogu izazvati varničenje ili požar.
- Rizik od povrede ili oštećenja televizora!
  - Za podizanje i prenošenje televizora, koji teži više od 25 kilograma, potrebno je dvoje ljudi.
  - Prilikom montiranja televizora na postolje, koristite isključivo priloženo postolje. Čvrsto pričvrstite televizor za postolje. Televizor postavite na ravnu površinu koja može da izdrži ukupnu težinu televizora i postolja.
  - Prilikom montiranja televizora na zid, koristite isključivo zidni nosač koji može da izdrži težinu televizora. Zidni nosač pričvrstite za zid koji može da izdrži ukupnu težinu televizora i nosača. Kompanija Koninklijke Philips Electronics N.V. ne snosi odgovornost za nezgode, povrede i štetu koje su posledica nepravilnog montiranja na zid.
- Rizik od povreda kod dece! Pridržavajte se ovih mera predostrožnosti da biste sprečili prevrtanje televizora i nastanak povreda kod dece:
  - Nikada ne postavljajte televizor na površinu prekrivenu tkaninom ili drugim materijalom koji sa nje može biti povučen.
  - Uverite se da nijedan deo televizora ne seže preko ivica površine.
  - Nikada ne postavljajte televizor na visok nameštaj (kao što je orman za knjige) bez pričvršćivanja i nameštaja i televizora za zid ili odgovarajući oslonac.
  - Podučite decu o opasnostima sa kojima se mogu suočiti penjući se na nameštaj da bi dohvatila televizor.
- Rizik od pregrevanja! Nikada ne postavljajte televizor u ograničen prostor. Ostavite prostor od najmanje 10 cm oko televizora radi ventilacije. Neka zavese ili drugi predmeti nikada ne prekrivaju otvore za ventilaciju televizora.

- Rizik od oštećenja televizora! Pre nego što priključite televizor u utičnicu napajanja, obezbedite da napon napajanja odgovara vrednosti utisnutoj na zadnjoj strani televizora. Nikada ne priključujte televizor u utičnicu ukoliko se napon napajanja razlikuje.
- Rizik od povrede, požara ili oštećenja kabla za napajanje! Nikada nemojte postavljati televizor ili druge predmete preko kabla za napajanje.
- Radi lakšeg izvlačenja kabla napajanja televizora iz utičnice napajanja, vodite računa o tome da je kabl u svakom trenutku u potpunosti pristupačan.
- Prilikom izvlačenja kabla uvek vucite utikač, a ne kabl.
- Isključite televizor iz struje i izvucite antenu pre oluje sa grmljavinom. Za vreme oluje sa grmljavinom, nemojte dodirivati televizor, kabl za napajanje ili kabl antene.
- Rizik od oštećenja sluha! Izbegavajte korišćenje slušalica pri veoma glasnom zvuku ili tokom dužih vremenskih perioda.
- Ukoliko se televizor transportuje na temperaturama nižim od 5°C, raspakujte ga i sačekajte da se njegova temperatura izjednači sa temperaturom u prostoriji pre nego što ga uključite u struju.

---

## Zaštita ekrana

- Izbegavajte nepokretne slike što je više moguće. Nepokretne slike su slike koje se na ekranu zadržavaju tokom dužeg vremena. U primere spadaju: meniji na ekranu, crne pruge i prikaz tačnog vremena. Ako morate da koristite nepokretne slike, smanjite kontrast i svetlinu ekrana da biste izbegli njegovo oštećenje.
- Isključite televizor iz struje pre čišćenja.
- Očistite televizor i okvir suvom, vlažnom tkaninom. Nikada nemojte koristiti materije kao što su alkohol, hemijska sredstva ili sredstva za čišćenje u domaćinstvu za čišćenje televizoru.

- Rizik od oštećenja ekrana televizora! Nikada nemojte dodirivati, trljati niti udarati ekran bilo kakvim predmetima.
- Da biste izbegli deformacije ili bleđenje boja, izbrišite kapljice vode što je pre moguće.

---

## Odlaganje starog proizvoda i baterija



Proizvod je projektovan i proizveden uz upotrebu visokokvalitetnih materijala i komponenti koji se mogu reciklirati i ponovo upotrebiti.



Simbol precrtanog kontejnera za otpatke na proizvodu znači da je taj proizvod obuhvaćen Evropskom direktivom 2002/96/EC. Molimo vas da se informišete o lokalnom sistemu za zasebno prikupljanje odbačenih električnih i elektronskih proizvoda.

Molimo postupajte u skladu sa lokalnim propisima i ne odlažite stare proizvode sa uobičajenim otpadom iz domaćinstva. Pravilno odlaganje starog proizvoda doprinosi sprečavanju potencijalno negativnih posledica po životnu sredinu ili zdravlje ljudi.



Proizvod sadrži baterije obuhvaćene Evropskom direktivom 2006/66/EC, koje ne mogu biti odlagane sa uobičajenim otpadom iz domaćinstva.

Molimo vas da se informišete o lokalnim propisima o zasebnom prikupljanju istrošenih baterija jer pravilno odlaganje doprinosi sprečavanju negativnih posledica po životnu sredinu ili zdravlje ljudi.

## ECO-zeleno



- Velika ušteda energije
  - Nizak nivo potrošnje u stanju mirovanja
  - Osmišljeno za olakšano recikliranje
- Kompanija Philips je neprekidno usredsređena na smanjenje uticaja na životnu sredinu svojih inovativnih potrošačkih proizvoda. Trudimo se da tokom proizvodnje koristimo procese koji nemaju štetan uticaj na životnu sredinu, da smanjimo upotrebu štetnih materija, povećamo uštedu energije, da unapredimo uputstva za rukovanje proizvodom na kraju radnog veka i reciklažu.
- Zahvaljujući našem trudu za zaštitu životne sredine, ovom televizoru je dodeljena evropska oznaka European Ecolabel – cvet – [www.ecolabel.eu](http://www.ecolabel.eu)
- Više informacija o potrošnji energije u stanju mirovanja, smernicama garancije, rezervnim delovima i reciklaži ovog televizora možete pronaći na Web stranici kompanije Philips za vašu zemlju na adresi [www.philips.com](http://www.philips.com).
- Ovaj televizor ima funkcije koje doprinose uštedi energije. Ovom televizoru je dodeljena oznaka European Ecolabel zbog njegovih kvaliteta u zaštiti životne sredine.

### Funkcije koje štede struju

- **Senzor za ambijentalno svetlo** (Na raspolaganju samo kod pojedinih modela)  
Da biste uštedeli energiju, ugrađeni senzor za ambijentalno svetlo snižava osvetljenost ekrana televizora kada okolno svetlo potamni.

- **Ušteda energije**

Postavka za uštedu energije televizora kombinuje nekoliko postavki televizora koje dovode do uštede energije. Pogledajte pametne postavke u meniju Podešavanja.

- **Mala potrošnja energije u stanju mirovanja**

Napredno strujno kolo koje je najbolje u klasi smanjuje nivo potrošnje struje televizora na izuzetno nizak nivo, bez gubitka funkcionalnosti neprestanog stanja mirovanja.

**Upravljanje napajanjem** (Na raspolaganju samo kod pojedinih modela)

Napredno upravljanje napajanjem ovog televizora omogućava najefikasniju upotrebu energije. Možete da proverite na koji način je relativna potrošnja struje određena ličnim postavkama televizora, nivoom osvetljenosti trenutnih slika na ekranu i uslovima okolnog svetla.

### Kraj upotrebe

Da biste se informisali o pravilnom odlaganju televizora i baterija, pogledajte odeljak 'Odlaganje starog uređaja i baterija' u korisničkom uputstvu (pogledajte 'Odlaganje starog proizvoda i baterija' na strani 5).



# 3 Pregled televizora

U ovom odeljku dat je pregled često korišćenih komandi i funkcija televizora.

## Bočne kontrole i indikatori

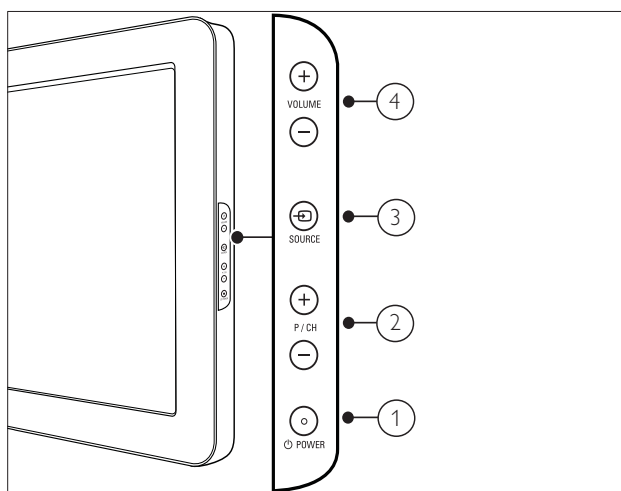

- ① **⏻ POWER:** Uključivanje ili isključivanje proizvoda. Proizvod se u potpunosti isključuje samo ako se isključi iz struje.
- ② **P/CH +/-:** Prebacuje na sledeći ili prethodni kanal.
- ③ **📺 SOURCE:** Bira priključene uređaje.
- ④ **VOLUME +/-:** Povećava ili smanjuje jačinu zvuka.

## Daljinski upravljač

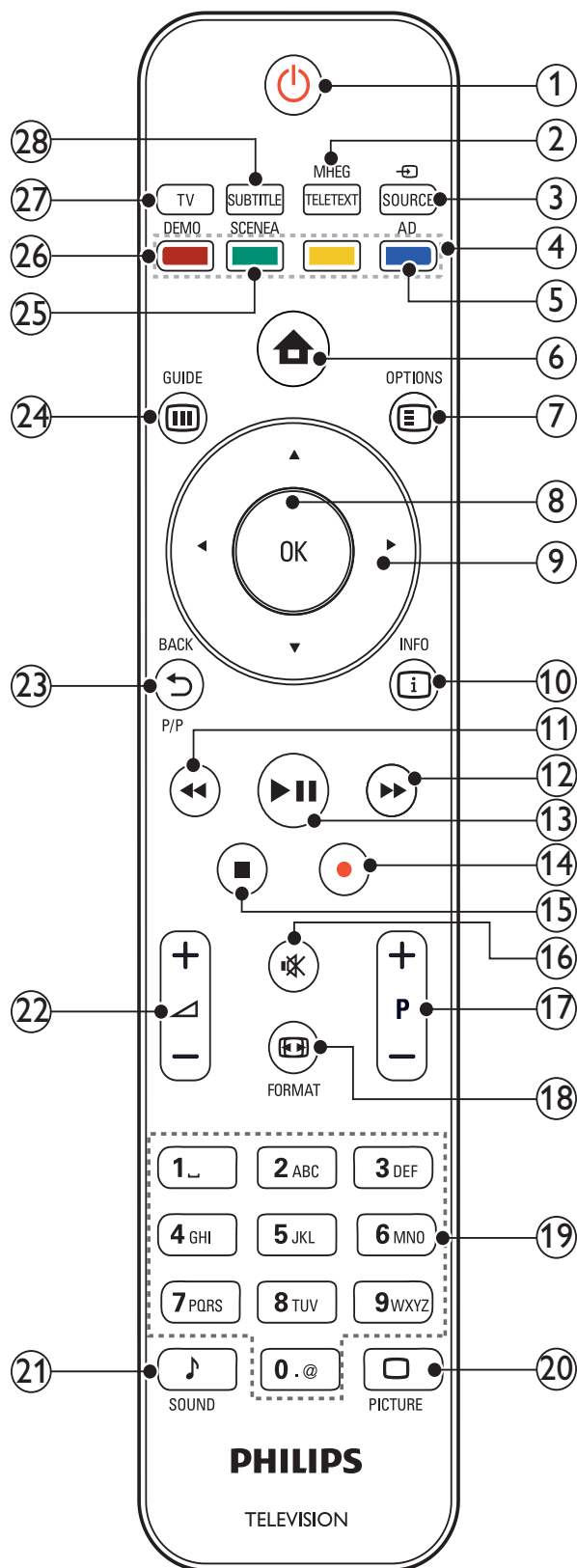

- ① **⏻ (Stanje pripravnosti-Uključeno)**
- Prebacuje televizor u režim pripravnosti ukoliko je on uključen.
  - Uključuje televizor ukoliko je on u režimu pripravnosti.
- ② **MHEG/TELETEXT**  
Uključuje/isključuje teletext.
- ③ **📶 SOURCE**  
Bira priključene uređaje.
- ④ **Tasteri u boji**  
Izbor zadataka ili opcija.
- ⑤ **AD (Audio deskriptor) (Samo za RF digitalnu televiziju)**  
Samo za Ujedinjeno Kraljevstvo:  
Uključivanje audio komentara za osobe oštećenog vida.
- ⑥ **🏠 (Dom)**  
Uključuje ili isključuje početni meni.
- ⑦ **☰ OPTIONS**  
Pristupanje opcijama u vezi sa trenutnom aktivnošću ili izborom.
- ⑧ **OK**  
Potvrda unosa ili izbora i prikaz tabele sa informacijama o kanalu prilikom praćenja TV programa.
- ⑨ **▲▼◀▶ (Navigacioni tasteri)**  
Kretanje kroz menije.
- ⑩ **ℹ INFO**  
Prikazuje informacije o programu, ukoliko su dostupne. Ukoliko su informacije prikazane na više strana, pritisnite **OPTIONS** za prelazak na sledeću stranu.
- ⑪ **◀◀ (Unazad)**  
Pretraživanje unazad.
- ⑫ **▶▶ (Napred)**  
Pretraživanje napred.
- ⑬ **▶|| (Pokreni reprodukciju/Pauza)**  
Pokretanje, pauza i nastavljavanje reprodukcije.
- ⑭ **● (Snimanje) (koristi se samo za funkcije (pogledajte 'Korišćenje funkcije Philips EasyLink' na strani 33) Easylink)**  
Pokretanje ili zaustavljanje snimanja video sadržaja.
- ⑮ **■ (Stop)**  
Zaustavljanje reprodukcije.
- ⑯ **🔇 (Isključen zvuk)**  
Isključuje ili ponovo uključuje zvuk.
- ⑰ **P +/- (Program +/-)**  
Prebacuje na sledeći ili prethodni kanal. Kada je meni televizora uključen, ovo funkcioniše kao prelazak na vrh/dno strane.
- ⑱ **🖼️ FORMAT**  
Bira format slike.
- ⑲ **0-9 (Numerički tasteri)**  
Izbor kanala ili postavke.
- ⑳ **🖼️ PICTURE**  
Pokretanje menija za sliku. (Nije podržano na svim modelima.)
- ㉑ **🎵 SOUND**  
Pokretanje menija za zvuk. (Nije podržano na svim modelima.)
- ㉒ **🔊 +/- (Jačina zvuka +/-)**  
Povećava ili smanjuje jačinu zvuka.
- ㉓ **↶ BACK/P (Prethodni kanal)**  
Povratak na prethodni kanal ili ekran menija.
- ㉔ **📖 GUIDE**  
Prebacivanje između tabele sa informacijama o kanalu i liste programa.
- ㉕ **SCENEA (Pozadina ekrana)**  
Prikazivanje pozadine na ekranu televizora.
- ㉖ **DEMO**  
Uključuje ili isključuje demonstracioni meni.
- ㉗ **TV**  
Povratak na antenski izvor.
- ㉘ **SUBTITLE (Samo za RF digitalnu televiziju)**  
Aktivira ili deaktivira titlove.

# 4 Korišćenje proizvoda

Ovaj odeljak će vam pomoći u vršenju osnovnih operacija (pogledajte 'Korišćenje dodatnih karakteristika proizvoda' na strani 12).

## Uključivanje/isključivanje televizora ili prelazak u režim pripravnosti

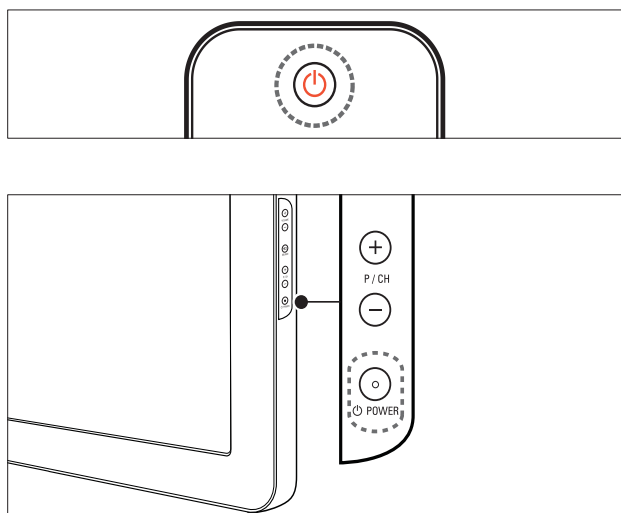

### Za uključivanje

- Ako je indikator režima pripravnosti isključen, pritisnite **POWER** na bočnoj strani televizora.
- Ako indikator režima pripravnosti svetli crvenom bojom, pritisnite **P/CH +/-** (Stanje pripravnosti-Uključeno) na daljinskom upravljaču.

### Za uključivanje u režim pripravnosti

- Pritisnite **P/CH +/-** (Stanje pripravnosti-Uključeno) na daljinskom upravljaču.
  - ↳ Indikator režima pripravnosti počinje da svetli crvenom bojom.

### Za isključivanje

- Pritisnite **POWER** na bočnoj strani televizora.
  - ↳ Indikator režima pripravnosti se isključuje.

### Savjet

- Iako vaš televizor troši veoma malo električne energije kada je u stanju pripravnosti, energija se i dalje troši. Ako tokom dužeg vremenskog perioda ne koristite televizor, izvucite kabl napajanja iz utičnice.

### Napomena

- Ako ne možete da pronađete daljinski upravljač, a želite da uključite televizor iz režima pripravnosti, pritisnite **P/CH +/-** ili **SOURCE** na bočnoj strani televizora.

## Menjanje kanala

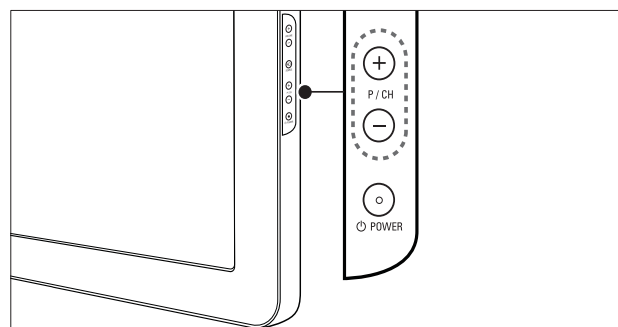
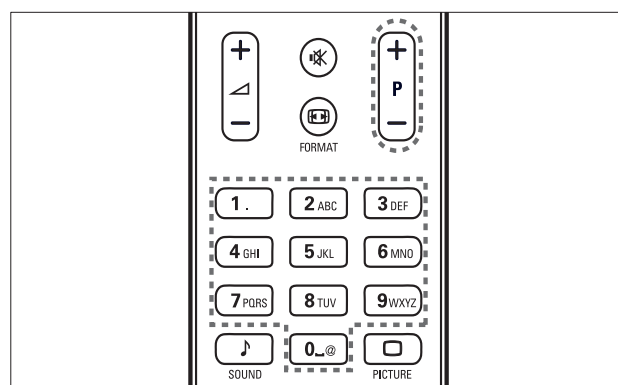

- Pritisnite **P +/-** na daljinskom upravljaču ili **P/CH +/-** na bočnoj strani televizora.
- Unesite broj kanala pomoću **Numerički tasteri**.
- Korišćenje tabele sa informacijama (pogledajte 'Promena kanala pomoću tabele sa informacijama o kanalima' na strani 10) o kanalu.

### Napomena

- Kada koristite listu favorita, možete izabrati jedino kanale koji se nalaze na listi.

## Promena kanala pomoću tabele sa informacijama o kanalima

Tabela sa informacijama o kanalima omogućava vam pregled svih dostupnih kanala u tabelarnom formatu.

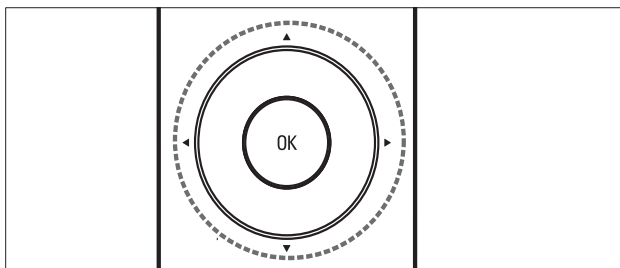

- 1 Pritisnite **OK**.  
↳ Pojaviće se tabela sa informacijama o kanalima.
- 2 Pritisnite **▲▼◀▶** za listanje tabele sa informacijama o kanalima i preliminarni prikaz kanala.  
↳ Sadržaj koji se prikazuje na kanalu pojaviće se posle približno dve sekunde.
- 3 Kada pronađete željeni kanal, pritisnite **OK** da biste ga pratili.  
↳ Pojaviće se izabrani kanal.

## Gledanje sadržaja sa povezanih uređaja



### Napomena

- Uključite uređaj pre nego što ga izaberete kao izvor signala za televizor.

## Pritisnite taster za izvor

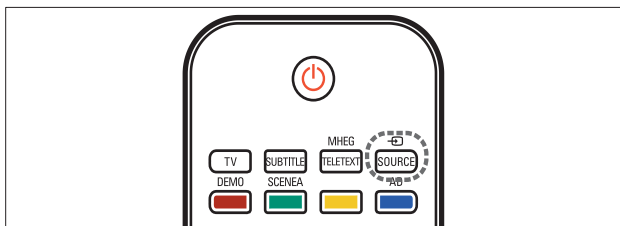

- 1 Pritisnite **SOURCE**.  
↳ Pojaviće se lista izvora.
- 2 Pritisnite **Navigacioni tasteri** za izbor uređaja.
- 3 Pritisnite **OK** za potvrdu izbora.  
↳ Televizor prelazi na izabrani uređaj.

## Podesite nivo jačine zvuka televizora

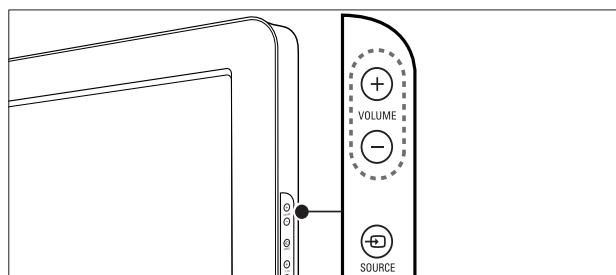
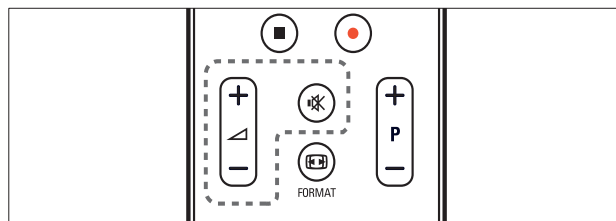

### Za povećavanje ili smanjenje jačine zvuka

- Pritisnite **+/-**.
- Pritisnite **VOLUME +/-** sa bočne strane televizora.

### Za isključivanje ili ponovno uključivanje zvuka

- Pritisnite **🔇** za isključivanje zvuka.
- Ponovo pritisnite **🔇** da uključite zvuk.

## Korišćenje teleteksta

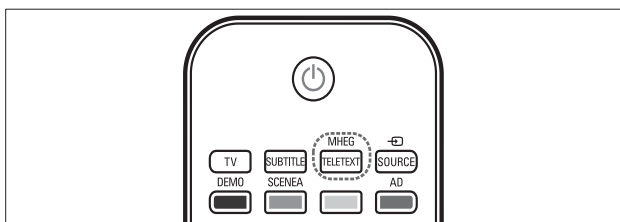

- 1** Pritisnite taster **MHEG/TELETEXT.**  
↳ Pojavljuje se glavna indeksna strana.
- 2** Stranicu birate na sledeći način:
  - Pritisnite **Numerički tasteri** za unos broja stranice
  - Pritisnite **P +/-** ili **▲▼** da pogledate sledeću ili prethodnu stranicu.
  - Pritisnite **Tasteri u boji** za izbor stavke označene bojom
  - Pritisnite **↶ BACK** za povratak na stranu koju ste prethodno gledali.
- 3** Pritisnite **MHEG/TELETEXT** za izlazak iz režima teleteksta.

# 5 Korišćenje dodatnih karakteristika proizvoda

## Pristupanje menijima televizora

Meniji vam pomažu prilikom instaliranja kanala, izmena u postavkama slike i zvuka i pristupanja ostalim funkcijama.

- 1 Pritisnite **⬆** (**Dom**).  
↳ Pojaviće se ekran menija.

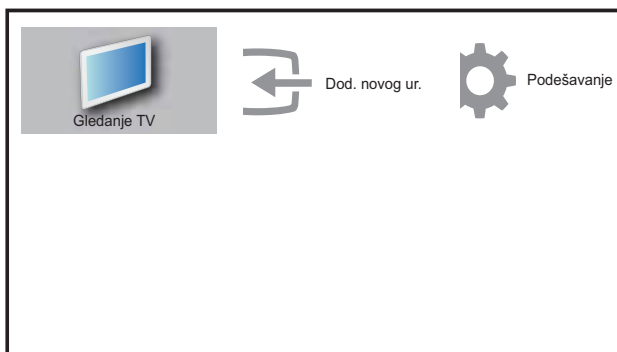

- 2 Pritisnite **▲▼◀▶** za izbor jednog od sledećih menija i kretanje kroz njega.
  - **[Gledanje TV]** Povratak na antenski izvor ukoliko je izabran drugi izvor.
  - **[Podešavanje]** Pristupanje menijima za promenu postavki slike, zvuka, i drugih postavki.
  - **[Dod. novog ur.]** Dodavanje novih uređaja u početni meni.
- 3 Pritisnite **OK** za potvrdu izbora.
- 4 Pritisnite **⬆** (**Dom**) za izlazak.



### Savjet

- Pošto izaberete **[Dodaj novi uređaj]**, sledite uputstva na ekranu za izbor odgovarajućeg uređaja i priključka.

## Uklanjanje uređaja iz početnog menija

Ukoliko uređaj više nije priključen na TV, uklonite ga iz početnog menija.

- 1 Pritisnite **⬆** (**Dom**).
- 2 Pritisnite **▲▼◀▶** za izbor uređaja koji želite da uklonite.
- 3 Pritisnite **☰** **OPTIONS**.  
↳ Pojaviće se lista **[Uklanjanje uređ.]**.
- 4 Pritisnite **OK** i izaberite **[Uklanjanje]** da biste uklonili uređaj.  
↳ Izabrani uređaj uklonjen je iz početnog menija.

## Izmena postavki slike i zvuka

Izmenite postavke zvuka i slike prema svom nahođenju. Možete primeniti unapred određene postavke, ili postavke menjati manuelno.

## Korišćenje pomoćnika za postavke

Korišćenje pomoćnika za postavke kao vodič kroz najbolje postavke slike i zvuka.

- 1 Pritisnite **⬆** (**Dom**).
- 2 Pritisnite **▲▼◀▶** da biste izabrali **[Podešavanje]** > **[Slika]** > **[Pomoć za podešavanje]**.
- 3 Pritisnite **OK**.  
↳ Pojaviće se meni **[Pomoć za podešavanje]**. Sledite uputstva na ekranu da biste izabrali željene postavke slike.

---

## Korišćenje inteligentne slike

Korišćenje inteligentne slike za primenu unapred određenih postavki slike.

- 1 Pritisnite taster **PICTURE**.  
↳ Pojaviće se meni **[Intelig. slika]**.
- 2 Pritisnite **▲▼** za izbor jedne od sledećih postavki inteligentne slike.
  - **[Lično]**Lista prilagođenih ličnih postavki slike.
  - **[Živo]**Primena raskošnih i dinamičnih postavki.
  - **[Standardno]**Postavke slike prilagođene najvećem broju okruženja i tipova video sadržaja.
  - **[FILMSKI PROGRAM]**Primena postavki za gledanje filmova.
  - **[Igra]**Primena postavki za igre.
  - **[Štednja energije]**Primena postavki koje omogućavaju nisku potrošnju električne energije.
- 3 Pritisnite **OK** za potvrdu izbora.  
↳ Primenjuje se izabrana postavka inteligentne slike.

---

## Manuelno podešavanje postavki slike

- 1 Pritisnite **⬆** (Dom).
- 2 Pritisnite **▲▼◀▶** da biste izabrali **[Podešavanje] > [Slika]**.  
↳ Pojaviće se meni **[Slika]**.
- 3 Pritisnite **▲▼◀▶** za izbor neke od sledećih postavki slike.
  - **[Intelig. slika]**Pristupanje unapred određenim postavkama inteligentne slike.
  - **[Kontrast]**Podešava intenzitet prikaza svetlih delova ekrana, dok tamni delovi ekrana ostaju nepromenjeni.
  - **[Osvetljaj]**Podešava intenzitet prikaza i nivo detalja tamnih delova ekrana.
  - **[Boja]**Podešava zasićenost boja.
  - **[Nijansa]**Kompenzuje varijacije boja u programima u NTSC standardu.
  - **[Oštrina]**Podešava oštrinu slike.

- **[Smanjenje šuma]**Filtrira i smanjuje šum u slici.
- **[Ton boje]**Podešava balans boja slike.
- **[Prilag. ton boje]**Prilagođavanje postavke tona boje.
- **[Pixel Plus HD]**Podešavanje kvaliteta slike za optimalni kontrast, boju i oštrinu.
  - **[Dinam. kontrast]**Poboljšava kontrast. Preporučeno je podešavanje **[Srednje]**.
  - **[Dinam. poz. osv.]**Podešava jarkost pozadinskog osvetljenja televizora u skladu sa osvetljenjem prostorije.
  - **[Optimizacija boja]**Boje čini življim i poboljšava prikaz detalja kod svetlih boja. Ovu funkciju možete uključiti ili isključiti.
- **[Svetlosni senzor]**Dinamičko podešavanje postavki u skladu sa osvetljenjem prostorije.
- **[PC režim]**Podešavanje slike kada je računar povezan sa televizorom preko HDMI ili DVI priključka.
- **[Format slike]**Promena formata slike.
- **[Horiz. pomak]**Horizontalno podešavanje slike za PC-VGA ili YPbPr (EXT2 ili EXT3).
- **[Vert. pomak]**Vertikalno podešavanje slike za PC-VGA ili YPbPr (EXT2 ili EXT3).

---

## Menjanje formata slike

- 1 Pritisnite taster **FORMAT**.  
↳ Pojaviće se traka za izbor formata slike.
- 2 Pritisnite **▲▼** za izbor formata slike.  
↳ Aktivira se izabrani format slike.
- 3 Pritisnite **OK** za potvrdu izbora.

## Rezime formata slike

Mogu se konfigurirati sledeće postavke slike.

### Napomena

- U zavisnosti od formata izvornog signala slike, neke postavke slike nisu raspoložive.

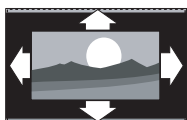

**[Auto format]**(Nije za HDMI, YPbPr - EXT2/EXT3 ili PC režim.)  
Automatski uvećava sliku za najbolju prilagođenost veličini ekrana. Titlovi ostaju vidljivi.

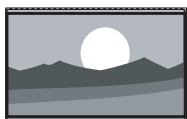

**[Super zumiranje]**(Nije za HD i PC režim.) Uklanja crne pruge sa ivica kod programa u formatu 4:3. Javlja se minimalno izobličenje.



**[4:3]**Prikazuje klasični format 4:3.

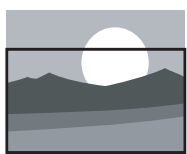

**[Zum. titlova]**Prikazuje format slike 4:3 preko celog ekrana, sa titlovima. Deo vrha slike je odsečen.

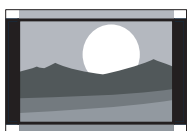

**[Proš. slike 14:9]**(Nije za HD i PC režim.) Skalira format 4:3 na 14:9.



**[Proš. slike 16:9]**(Nije za HD i PC režim.) Skalira format 4:3 na 16:9.



**[Široki ekran]**Skalira klasični format 4:3 na 16:9.



**[Bez skaliranja]**Na raspolaganju kod određenih modela sa računarskom rezolucijom isključivo nižom od 1024 x 768. Omogućava maksimalnu oštrinu. Može doći do izobličenja zbog sistema televizijskih stanica. Postavite rezoluciju računara na režim širokog ekrana za najbolje rezultate.

## Korišćenje inteligentnog zvuka

Korišćenje inteligentnog zvuka za primenu unapred određenih postavki zvuka.

- 1 Pritisnite taster **SOUND**.  
↳ Pojaviće se meni **[Intelig. zvuk]**.
- 2 Pritisnite **▲▼** za izbor jedne od sledećih postavki inteligentnog zvuka.
  - **[Standardno]** Postavke zvuka prilagođene najvećem broju okruženja i tipova audio sadržaja.
  - **[VESTI]** Primena postavki za govorni audio signal, kao u informativnim emisijama.
  - **[FILMSKI PROGRAM]** Primena postavki za filmove.
  - **[Lično]** Primena postavki prilagođenih u meniju za zvuk.
- 3 Pritisnite **OK** za potvrdu izbora.  
↳ Primenjuje se izabrana postavka inteligentnog zvuka.



---

## Manuelno podešavanje postavki zvuka

- 1 Pritisnite **⬆** (Dom).
- 2 Pritisnite **▲▼◀▶** da biste izabrali **[Podešavanje] > [Zvuk]**.  
↳ Pojaviće se meni **[Zvuk]**.
- 3 Pritisnite **▲▼◀▶** za izbor jedne od sledećih postavki inteligentnog zvuka.
  - **[Intelig. zvuk]**Pristupanje unapred određenim postavkama inteligentnog zvuka.
  - **[Niski tonovi]**Podešava nivo niskih tonova.
  - **[Visoki tonovi]**Podešava nivo visokih tonova.
  - **[Jačina zvuka]**Podešava jačinu zvuka.
  - **[Balans]**Podešava balans između desnog i levog zvučnika.
  - **[Dual I-II]**Izbor jezika za reprodukciju zvuka ukoliko je emitovanje dvojezično.
  - **[Mono/Stereo]**Izbor mono ili stereo tehnike ukoliko je stereo tehnika dostupna.
  - **[TV zvučnici]**Uključivanje ili isključivanje zvučnika televizora. Podešavanje zvučnika televizora na automatski režim isključuje zvučnike ako se detektovani sadržaj reprodukuje sa sistema kućnog bioskopa koji podržava EasyLink tehnologiju.
  - **[Surround]**Aktiviranje prostornog zvuka.
  - **[Jač. zv. u sluš.]**Podešavanje jačine zvuka u slušalicama.
  - **[Aut. jač. zvuka]**Automatski redukuje iznenadne promene jačine zvuka, na primer, prilikom promene kanala.
  - **[Delta jač. zvuka]**Niveliše razlike u jačini zvuka između kanala ili povezanih uređaja. Izvršite prebacivanje na priključeni uređaj pre promene delta jačine zvuka.

---

## Korišćenje naprednih funkcija teleteksta

---

### Pristupanje meniju sa opcijama teleteksta

Pristupanje funkcijama teleteksta preko menija sa opcijama teleteksta.

- 1 Pritisnite **MHEG/TELETEXT**.  
↳ Pojaviće se ekran teleteksta.
- 2 Pritisnite **☰ OPTIONS**.  
↳ Pojaviće se meni sa opcijama teleteksta.
- 3 Pritisnite **▲▼** za izbor jedne od sledećih opcija.
  - **[Zamrz. stranice]**Zamrzavanje trenutne stranice.
  - **[Podelj./Pun ekr.]**Aktiviranje i deaktiviranje teleteksta na dvostrukom ekranu.
  - **[Otkrivanje]**Skrivanje ili prikazivanje skrivenih informacija na stranici, kao što su rešenja zagonetki i mozgalica.
  - **[Listanje podstr.]**Automatsko listanje kroz podstranice, ukoliko su dostupne.
  - **[Jezik]**Prebacivanje na različitu jezičku grupu radi pravilnog prikazivanja jezika ukoliko jezik zahteva korišćenje drugačijeg seta karaktera.
- 4 Pritisnite **OK** za potvrdu izbora.
- 5 Pritisnite **MHEG/TELETEXT** za izlazak iz menija sa opcijama teleteksta.

---

### Izbor podstranica teleteksta

Jedna teletekst strana može da ima nekoliko podstranica. Podstranice se prikazuju na traci pored broja glavne stranice.

- 1 Pritisnite **MHEG/TELETEXT**.  
↳ Pojaviće se ekran teleteksta.
- 2 Izaberite stranicu teleteksta sa podstranicama.
- 3 Pritisnite **▶** za ulazak u podstranicu.  
↳ Pojaviće se podstranica.
- 4 Pritisnite **◀** za prebacivanje između podstranica.

---

## Izbor T.O.P. teleteksta

Teletekst „Table Of Pages“ (T.O.P.) omogućava vam da prelazite sa jedne teme na drugu bez upotrebe brojeva stranica. T.O.P. teletekst ne prenose svi TV kanali.

- 1 Pritisnite **MHEG/TELETEXT**.  
↳ Pojaviće se ekran teleteksta.
- 2 Pritisnite **INFO**.  
↳ Pojaviće se T.O.P. pregled.
- 3 Pritisnite **▲▼◀▶** za izbor teme.
- 4 Pritisnite **OK** za gledanje stranice.

---

## Sačinite i koristite liste omiljenih kanala

Možete sačiniti liste svojih omiljenih TV kanala i radio stanica da biste te kanale lako mogli da pronađete.



### Savjet

- Na svom televizoru možete sačiniti i memorisati do četiri liste omiljenih kanala.

---

## Izbor liste omiljenih kanala

- 1 Dok pratite TV program, pritisnite **OK** za prikaz tabele sa informacijama o kanalu.
- 2 Pritisnite taster **OPTIONS**.  
↳ Pojaviće se meni sa opcijama kanala.
- 3 Pritisnite **OK** da biste izabrali **[Prikaz om. kan.]**.  
↳ Pojaviće se liste omiljenih kanala.
- 4 Pritisnite **▲▼** da biste izabrali jednu od lista omiljenih kanala.
- 5 Pritisnite taster **OK**.  
↳ U tabeli sa informacijama o kanalu pojaviće se samo kanali na listi omiljenih.

---

## Pregled svih kanala

Možete izaći iz liste omiljenih kanala i pregledati sve instalirane kanale.

- 1 Dok pratite TV program, pritisnite **OK** za prikaz tabele sa informacijama o kanalu.
- 2 Pritisnite taster **OPTIONS**.  
↳ Pojaviće se meni sa opcijama kanala.
- 3 Izaberite **[Prikaz om. kan.] > [Sve]**.
- 4 Pritisnite taster **OK**.  
↳ Svi kanali prikazani su u tabeli sa informacijama o kanalu.



### Napomena

- U tabeli sa informacijama o kanalu svi omiljeni kanali označeni su zvezdicom.

---

## Dodajte kanal listi omiljenih kanala

- 1 Dok pratite TV program, pređite na kanal koji želite da dodate na listu (pogledajte 'Menjanje kanala' na strani 9) omiljenih.
- 2 Pritisnite **▲▼◀▶** da izaberete kanal koji želite da dodate na listu omiljenih kanala.
- 3 Pritisnite **OPTIONS**.  
↳ Pojaviće se meni sa opcijama kanala.
- 4 Pritisnite **▲▼** da biste izabrali **[Ozn. kao favorit]**.
- 5 Pritisnite **OK**.  
↳ Pojaviće se liste omiljenih kanala.
- 6 Pritisnite **▲▼** za izbor liste omiljenih kanala na koju želite da dodate kanal.
- 7 Pritisnite **OK**.  
↳ Kanal je dodat na listu omiljenih kanala.



### Savjet

- Dok pratite TV program, pritisnite **OPTIONS > [Ozn. kao favorit]** da biste trenutni kanal memorisali na listu omiljenih kanala.

## Uklonite kanal sa liste omiljenih kanala.

### Napomena

- Izaberite listu omiljenih kanala za uređivanje pre nego što uklonite kanal.

- 1 Dok pratite TV program, pritisnite **OK** za prikaz tabele sa informacijama o kanalima.
- 2 Pritisnite **OPTION**.  
↳ Pojaviće se meni sa opcijama kanala.
- 3 Pritisnite **OK** za ulazak u **[Prikaz om. kan.]**.
- 4 Pritisnite **▲▼** da biste izabrali jednu od lista omiljenih kanala, zatim pritisnite **OK** za potvrdu izbora.
- 5 Pritisnite **▲▼◀▶** da biste izabrali kanal koji želite da uklonite sa liste.
- 6 Pritisnite **OPTION**.
- 7 Pritisnite **▲▼** da biste izabrali **[Ukl. ozn. favor.]**.
- 8 Pritisnite **OK**.  
↳ Kanal je uklonjen sa liste omiljenih kanala.

## Korišćenje tajmera

Tajmere možete podesiti za prebacivanje televizora u režim pripravnosti u određeno vreme.

### Automatsko prebacivanje televizora u režim pripravnosti (tajmer za isključivanje)

Tajmer za isključivanje prebacuje TV u režim pripravnosti nakon isteka unapred određenog vremenskog perioda.

### Savjet

- TV možete da isključite ranije, ili da resetujete tajmer za isključivanje tokom odbrojavanja.

- 1 Pritisnite **Dom**.
- 2 Pritisnite **▲▼◀▶** da biste izabrali **[Podešavanje] > [Odlike] > [Režim usnulosti]**.  
↳ Pojaviće se meni **[Režim usnulosti]**.

- 3 Pritisnite **◀▶** da podesite vreme do isključivanja televizora.  
↳ To može biti vremenski period do 180 minuta u intervalima od pet minuta. Ako se podesi na nula minuta, tajmer za automatsko isključivanje će se deaktivirati.
- 4 Pritisnite **OK** da aktivirate tajmer za automatsko isključivanje.  
↳ Televizor prelazi u režim pripravnosti posle unapred određenog vremenskog perioda.

### Automatsko uključivanje televizora (On timer)

TV možete uključiti iz režima pripravnosti na određeni kanal u određeno vreme.

- 1 Pritisnite **Dom**.
- 2 Pritisnite **▲▼◀▶** da biste izabrali **[Podešavanje] > [Odlike] > [Automatsko uklj.]**.
- 3 Pritisnite **▶** za ulazak u meni **[Automatsko uklj.]**.
- 4 Pritisnite **▲▼◀▶** da izaberete **[Aktiviranje]** i zadate frekvenciju - **[Dnevno]**, **[Jednom]**, ili **[Isključeno]**.
- 5 Pritisnite **OK** za potvrdu.
- 6 Pritisnite **▲▼◀▶** da izaberete **[Vreme]** i zadate početno vreme.
- 7 Pritisnite **[Završeno]** za potvrdu.
- 8 Pritisnite **▲▼◀▶** da izaberete **[Program br.]** i zadate kanal.
- 9 Pritisnite **OK** za potvrdu.
- 10 Pritisnite **Dom** za izlazak.

### Savjet

- Izaberite **[Automatsko uklj.] > [Aktiviranje] > [Isključeno]** da isključite **[Automatsko uklj.]**.
- Kada je **[Automatsko uklj.] [Isključeno]**, možete izabrati jedino **[Aktiviranje]**.
- Podesite časovnik televizora pre aktiviranja **[Automatsko uklj.]** funkcije.

## Korišćenje TV brave

Zaključavanjem komandi televizora svojoj deci možete onemogućiti praćenje određenih programa ili kanala.

### Zadavanje ili promena šifre TV brave

- 1 Pritisnite **⬆** (Dom).
- 2 Pritisnite **▲▼◀▶** da biste izabrali **[Podešavanje] > [Odlike] > [Postavi kod]**.
- 3 Pritisnite **▶** da biste ušli u podešavanje šifre.
- 4 Unesite šifru pomoću tastera **Numerički tasteri**.
- 5 Ponovo unesite istu šifru u novi okvir za dijalog radi potvrde.  
↳ Ukoliko je šifra uspešno postavljena, okvir za dijalog će nestati. Međutim, ukoliko šifra ne može biti zadata, novim okvirom za dijalog od vas će biti zatraženo da ponovo unesete šifru.
- 6 Ukoliko želite da promenite šifru, izaberite **[Podešavanje] > [Odlike] > [Promena koda]**.
- 7 Unesite sadašnju šifru pomoću tastera **Numerički tasteri**.  
↳ Ukoliko je šifra potvrđena, novim okvirom za dijalog od vas će biti zatraženo da unesete novu šifru.
- 8 Unesite novu šifru pomoću tastera **Numerički tasteri**.  
↳ Pojaviće se poruka kojom će biti zatraženo da ponovo unesete novu šifru radi potvrde.



#### Savjet

- Ako zaboravite šifru, unesite '8888' da biste zamenili sve postojeće šifre.

## Zaključavanje ili otključavanje televizora

Zaključavanje televizora radi sprečavanja pristupa svim kanalima i priključenim uređajima.

- 1 Pritisnite **⬆** (Dom).
- 2 Pritisnite **▲▼◀▶** da biste izabrali **[Podešavanje] > [Odlike] > [Zaključ. TV-a]**.
- 3 Pritisnite **▶** za ulazak u **[Zaključ. TV-a]**.  
↳ Pojaviće se ekran kojim će od vas biti zatraženo da unesete šifru.
- 4 Unesite šifru pomoću tastera **Numerički tasteri**.
- 5 Pritisnite **▲▼** da biste izabrali **[Zaključavanje]** ili **[Otključavanje]**.
- 6 Pritisnite **OK**.  
↳ Svi kanali i priključeni uređaji su zaključani ili otključani.
- 7 Pritisnite **⬆** (Dom) za izlazak.



#### Napomena

- Ukoliko izaberete **[Zaključavanje]**, šifru morate uneti svaki put kada uključite televizor.

## Zaključajte ili otključajte jedan ili više kanala

- 1 Dok pratite TV program, pritisnite **OK** za prikaz tabele sa informacijama o kanalima.
- 2 Pritisnite **▲▼◀▶** da izaberete kanal koji ćete zaključati ili otključati.
- 3 Pritisnite taster **⌘** **OPTIONS**.
- 4 Pritisnite **▲▼** da izaberete **[Zaključavanje kanala]** ili **[Otključavanje kanala]**.
- 5 Prilikom svakog izbora, pritisnite **OK** da zaključate ili otključate kanal.









#### Napomena

- Ponovo pokrenite TV da bi izmena bila primenjena.

## Korišćenje časovnika televizora

Možete aktivirati prikazivanje časovnika na ekranu televizora.

### Podešavanje časovnika televizora

- 1 Pritisnite  (Dom).
- 2 Izaberite [Podešavanje] > [Odlike] > [Časovnik]  
↳ Pojaviće se meni [Časovnik].
- 3 Pritisnite     ili Numerički tasteri da unesete tačno vreme.
- 4 Pritisnite [Završeno] za potvrdu.
- 5 Pritisnite  (Dom) za izlazak.

## Korišćenje funkcije Scenea



Funkcija Scenea vaš TV pretvara u personalizovani ram za fotografije. Kada je aktivirana funkcija Scenea, na svom televizoru možete prikazati pojedinačnu sliku ili slajd šou — savršeno za žurke i druga društvena okupljanja.







### Napomena

- Koristite Eco režim za štednju energije kada su na televizoru (pogledajte 'Korišćenje Eco režima sa Scenea pozadinom ekrana' na strani 20) prikazani Scenea pozadina ekrana ili slajd šou.
- Scenea pozadina ekrana nije dostupna u režimu (pogledajte 'Izmena preferiranih postavki televizora' na strani 22) prodavnice ili u režimu MHEG (samo u Ujedinjenom Kraljevstvu).

## Prikazivanje pojedinačne slike pomoću funkcije Scenea

- 1 Dok pratite TV program, pritisnite **SCENEA**.  
↳ Podrazumevana slika Scenea je prikazana na televizoru.
- 2 Pritisnite bilo koji taster osim  (Stanje pripravnosti-Uključeno) ili  **PICTURE** za povratak na uobičajeno praćenje TV programa.

### Personalizacija Scenea slike

- 1 Dok je TV uključen, priključite USB uređaj za skladištenje podataka sa svojim slikama (isključivo JPEG formata) na USB konektor sa bočne strane televizora.  
↳ Pojaviće se početni meni. Ukoliko se početni meni ne pojavi, pritisnite  (Dom).
- 2 Izaberite [Pregled USB-a], zatim pritisnite **OK**.  
↳ Pojaviće se pregledač sadržaja na USB uređaju.
- 3 Pritisnite     za dolazak do slike po svom izboru.
- 4 Pritisnite **SCENEA**.  
↳ Slika je u televizoru memorisana kao podrazumevana Scenea slika.
- 5 Isključite USB uređaj za skladištenje podataka. Uređaj se bezbedno može odspojiti dok je TV uključen.
- 6 Pratite uputstva da biste prikazali svoju personalizovanu Scenea sliku (pogledajte 'Prikazivanje pojedinačne slike pomoću funkcije Scenea' na strani 19).



### Napomena

- Veličina datoteke slike mora biti ispod 1 MB.
- Ukoliko se TV ponovo postavi na fabrička podešavanja, vaša personalizovana Scenea slika biva uklonjena iz televizora. Ponovo postupite prema ovim uputstvima da biste još jednom personalizovali Scenea sliku.

---

## Prikažite slajd šou slika pomoću funkcije Scenea

- 1 Dok je TV uključen, priključite USB uređaj za skladištenje podataka sa svojim slikama (isključivo JPEG formata) na USB konektor sa bočne strane televizora.  
↳ Pojaviće se početni meni.
- 2 Pritisnite **SCENEA**.  
↳ Sve slike na vašem USB uređaju za skladištenje podataka prikazane su kao slajd šou, počevši od podrazumevane Scenea slike memorisane u vašem televizoru.
- 3 Pritisnite bilo koji taster osim **⏻(Stanje pripravnosti-Uključeno)** ili **□ PICTURE** za povratak na uobičajeno praćenje TV programa.

---

## Korišćenje tajmera za automatsko isključivanje sa Scenea pozadinom ekrana

Po podrazumevanim postavkama, vaš TV prikazuje Scenea sliku ili slajd šou 120 minuta pre prelaska u režim pripravnosti. Ukoliko je uključen tajmer za automatsko isključivanje, Scenea slika ili slajd šou prikazuju se dok je tajmer (pogledajte 'Korišćenje tajmera' na strani 17) aktivan.

---

## Korišćenje Eco režima sa Scenea pozadinom ekrana

Korišćenjem Eco režima uz funkciju Scenea štedite energiju zahvaljujući smanjivanju osvetljaja TV ekrana tokom prikazivanja Scenea slike ili slajd šoua.

- 1 Tokom prikazivanja Scenea slike ili slajd šoua, pritisnite **□ PICTURE**.  
↳ Pojaviće se meni **[Eko režim]**.
- 2 Pritisnite **◀▶** da biste izabrali **[Uključeno]**.
- 3 Pritisnite **OK**.  
↳ Eco režim sa funkcijom Scenea je aktivan.

---

## Praćenje televizijskog programa uz dvostruki prikaz

Funkciju dvostrukog prikaza možete koristiti za istovremeno prikazivanje televizijskih kanala i ulaznog signala sa uređaja koji poseduje VGA ili DVI priključak (kao što je računar ili satelitski prijemnik).

- 1 Pritisnite **⬆ (Dom)**.
- 2 Pritisnite **▲▼◀▶** da biste izabrali **[Podešavanje] > [Odlike] > [Dvostruki prikaz]**.
- 3 Pritisnite **OK** da aktivirate **[Dvostruki prikaz]**.  
↳ Glavni ekran prikazuje izvorni ulazni signal sa DVI ili VGA priključka.  
↳ Pomoćni ekran prikazuje poslednji praćeni TV kanal.
- 4 Pritisnite **⬆ (Dom)** za izlazak iz režima dvostrukog prikaza.



### Napomena

- **[Dvostruki prikaz]** je dostupno samo kada je televizor preko VGA ili DVI priključka povezan sa uređajem kao što je računar.
- Povezivanje preko DVI ili VGA priključka zahteva dodatni audio kabl (pogledajte 'Priključite računar' na strani 32).
- Kada se nalazite u režimu dvostrukog prikaza, pritisnite **◀ +/-** da podesite jačinu zvuka na glavnom ekranu, i pritisnite **P +/-** ili **Numerički tasteri** za promenu TV kanala na pomoćnom ekranu .

---

## Pregledanje fotografija i reprodukcija muzike sa

# USB uređaja za skladištenje podataka

## ! Oprez

- Philips ne snosi odgovornost ukoliko USB uređaj za skladištenje podataka nije podržan, kao ni za oštećenja ili gubitak podataka sa uređaja.

Koristite USB priključak za pregledanje slika ili slušanje muzike smeštene na USB uređaju za skladištenje podataka.

- 1 Uključite televizor.
- 2 Priključite USB uređaj na USB priključak na bočnoj strani televizora.  
↳ Pojaviće se početni meni.



- 3 Pritisnite **▲▼◀▶** da biste izabrali **[Pregled. USB]**.
- 4 Pritisnite **OK** za potvrdu.  
↳ Pojaviće se pregledač sličica sa USB uređaja.

## \* Savjet

- Pritisnite **GUIDE** za prebacivanje između režima za pregledanje sličica i režima za pregledanje datoteka.

## Gledanje fotografija

- 1 U pregledaču sadržaja sa USB uređaja, izaberite **[Slika]** i pritisnite **▶** za ulazak.
- 2 Pritisnite **GUIDE** za prebacivanje između režima za pregledanje sličica i režima za pregledanje datoteka.

- 3 Pritisnite **▲▼◀▶** za izbor fotografije ili albuma fotografija.
- 4 Pritisnite **OK** za pregled izabrane fotografije u režimu punog ekrana.

## \* Savjet

- Kada se nalazite u režimu punog ekrana, pritisnite **◀▶** za kretanje od jedne fotografije do druge.

## Pregled slajd šoua fotografija

- 1 Kada je fotografija prikazana preko punog ekrana, pritisnite **OK** ili **▶||**.  
↳ Od izabrane slike počinje prikazivanja slajd šoua.
- 2 Pritisnite:
  - **OK** ili **▶||** da biste pauzirali slajd šou.  
↳ Pojaviće se ikona **||**.
  - Pritisnite **◀◀** ili **▶▶** za kretanje od jedne slike do druge.
  - Pritisnite **BACK** ili **■** da zaustavite slajd šou.

## Promena postavki slajd šoua

- 1 Dok pratite slajd šou, pritisnite **☰** **OPTIONS**.  
↳ Pojaviće se meni sa opcijama slajd šoua.
- 2 Pritisnite **▲▼** za izbor jedne od sledećih opcija.
  - **[Pok./Zaus. slaj.]** Pokreće ili prekida reprodukciju slajd šoua.
  - **[Prel. iz. slajd.]** Podešava prelaz sa jedne slike na drugu.
  - **[Brz. slajd šoua]** Podešava trajanje prikazivanja slike.
  - **[Rotiranje slike]** Rotiranje slike.
  - **[Prikaz inform.]** Prikazuje naziv slike, datum, veličinu i sledeću sliku slajd šoua.
- 3 Pritisnite **OK** za potvrdu postavke.

## ☰ Napomena

- **[Rotiranje slike]** i **[Prikaz inform.]** pojavljuju se samo kada pritisnete **OK** ili **▶||** da biste pauzirali reprodukciju slajdova.

---

## Slušanje muzike

- 1 U pregledaču sličica sa USB uređaja, izaberite **[MUZIČKI PROGRAM]** i pritisnite **▶** za ulazak.
- 2 Pritisnite **GUIDE** za prebacivanje između režima za pregledanje sličica i režima za pregledanje datoteka.
- 3 Pritisnite **▲▼◀▶** za izbor muzike ili muzičkog albuma.
- 4 Pritisnite **OK** za reprodukciju izabrane muzike.

---

## Postavke za muziku

Dok slušate muziku, pritisnite **OPTION** da biste pristupili jednoj od sledećih postavki za muziku.

- **[Ponavljanje]**
- **[Reprodukuj jednom]**
- **[Ponavljanje]**
- **[Nasum. redosled]**
- **[Prikaz inform.]**

---

## Isključivanje USB uređaja za skladištenje podataka

### Oprez

- Pridržavajte se ovog postupka da biste izbegli oštećivanje USB uređaja za skladištenje podataka.

- 1 Pritisnite **↶ BACK** za izlazak iz USB pregledača.
- 2 Sačekajte pet sekundi pre nego što odspojite USB uređaj za skladištenje podataka.

---

## Ažuriranje softvera za televizor

Philips neprekidno nastoji da unapredi svoje proizvode, zbog čega vam preporučujemo da ažurirate softver televizora kada se pojave ispravke. Na adresi [www.philips.com/support](http://www.philips.com/support) proverite njihovu dostupnost.

---

## Proverite trenutnu verziju softvera

- 1 Pritisnite **▲** (**Dom**).
- 2 Pritisnite **▲▼◀▶** da biste izabrali **[Podešavanje] > [Až. softvera] > [Trenutni softver]**.  
↳ Televizor će prikazati informacije o trenutnom softveru.

---

## Izmena preferiranih postavki televizora

- 1 Pritisnite **▲** (**Dom**).
- 2 Izaberite **[Podešavanje] > [Instaliranje] > [Preference]**.
- 3 Pritisnite **OK** ili **▶** za ulazak u **[Preference]**.
  - **[Lokacija]** Optimizacija postavki televizora prema lokaciji - dom ili prodavnica.
  - **[Linija jač. zv.]** Prikaz trake za jačinu zvuka prilikom podešavanja jačine zvuka.
  - **[EasyLink]** Omogućavanje pokretanja reprodukcije i prelaska u režim pripravnosti jednim dodiranjem, kod uređaja koji podržavaju tehnologiju EasyLink.
  - **[Pixel Plus Link]** Zanimarivanje postavki priključenih uređaja i korišćenje postavki televizora. (Na raspolaganju samo kada je izabrano **[EasyLink] > [Uključeno]**).



- **[Boja]** Postavljanje standarda televizije u boji u vašem području. Izaberite jedno od sledećeg: **[SECAM]**, **[NTSC]**, **[AUTO]** ili **[PAL]**.
- **[E-nalepnica]** Samo za režim Prodavnica. Zadavanje mesta e-nalepnice.

- 4 Pritisnite **▲▼◀▶** za izbor preferirane stavke.
- 5 Pritisnite **OK**.
- 6 Pritisnite **⬆ (Dom)** za izlazak.

## Pristupanje kanalu dekodera

Kanale dostupne preko dekodera ili deskremlera možete mapirati u izbor svojih televizijskih kanala. Na taj način, ove kanale možete izabrati pomoću daljinskog upravljača svog televizora. Dekoder ili deskremler mora biti priključen na EXT1.

### Podešavanje kanala dekodera

Mapiranje kanala sa dekodera ili deskremlera

- 1 Pritisnite **⬆ (Dom)**.
- 2 Izaberite **[Podešavanje] > [Instaliranje] > [Dekoder]**.
- 3 Pritisnite **▶** za ulazak u **[Dekoder]**.
- 4 Pritisnite **▶** za ulazak u **[Kanal]**.
- 5 Pritisnite **▲▼** za izbor broja kanala koji ćete mapirati na kanal dekodera/ deskremlera.
- 6 Pritisnite **OK**.
- 7 Pritisnite **▲▼◀▶** za izbor i unesite **[Status]**.
- 8 Pritisnite **▲▼** za izbor priključka koji koristi dekodeer/deskremler (**[Nema]** ili **[EXT 1]**).
- 9 Pritisnite **OK**.
- 10 Pritisnite **⬆ (Dom)** za izlazak.



### Napomena

- Izaberite **[Nema]** ukoliko ne želite mapiranje na kanal dekodera/deskremlera.

## Pokretanje demonstracije televizora

- 1 Pritisnite **DEMO** na daljinskom upravljaču.
- 2 Pritisnite **▲▼** za izbor demoa, zatim pritisnite **OK** da biste ga pogledali.
- 3 Pritisnite **DEMO** za izlazak.

## Ponovno podešavanje televizora na fabričke postavke

Možete ponovo zadati podrazumevane postavke slike i zvuka na televizoru. Postavke instaliranja kanala ostaju iste.

- 1 Pritisnite **⬆ (Dom)**.
- 2 Izaberite **[Podešavanje] > [Instaliranje] > [Fabričke postavke]**.
- 3 Pritisnite **OK** ili **▶** za ulazak u meni **[Fabričke postavke]**.  
↳ Biće istaknuto **[Resetovanje]**.
- 4 Pritisnite **OK** da biste vratili televizor na fabričke postavke.
- 5 Pritisnite **⬆ (Dom)** za izlazak.

# 6 Instaliranje kanala

Prilikom prvog podešavanja televizora od vas će biti zatraženo da izaberete jezik menija i instalirate televizijske i digitalne radio kanale (ako su dostupni). Ovaj odeljak pruža uputstva o ponovnom instaliranju i finom podešavanju kanala.

## Automatsko instaliranje kanala

Ovaj odeljak sadrži informacije o automatskom pretraživanju i čuvanju kanala.

### Korak 1 Izaberite jezik menija

#### Napomena

- Preskočite ovaj korak ukoliko su postavke jezika ispravne.

- 1 Pritisnite **⬆** (**Dom**).
- 2 Pritisnite **▲▼◀▶** da biste izabrali **[Podešavanje] > [Instaliranje] > [Jezik] > [Jezik menija]**.
- 3 Pritisnite **▶** za ulazak u **[Jezik menija]**.
- 4 Pritisnite **▲▼** za izbor postavke za jezik, zatim pritisnite **OK** za potvrdu.

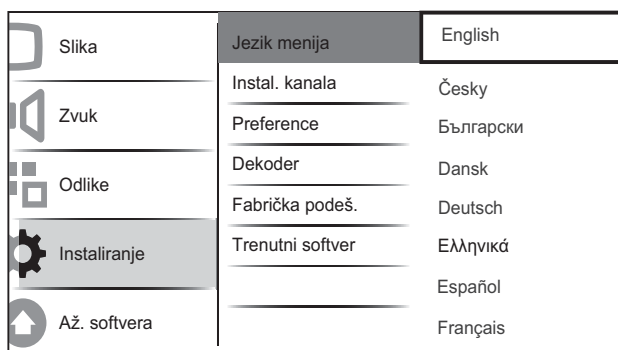

- 5 Pritisnite **⬆** (**Dom**) za izlazak.

### Korak 2 Instaliranje kanala

Za pravilno instaliranje kanala, izaberite svoju zemlju.

- 1 Pritisnite **⬆** (**Dom**).
- 2 Pritisnite **▲▼◀▶** da biste izabrali **[Podešavanje] > [Instaliranje] > [Instal. kanala] > [Pomoć za kanale]**.

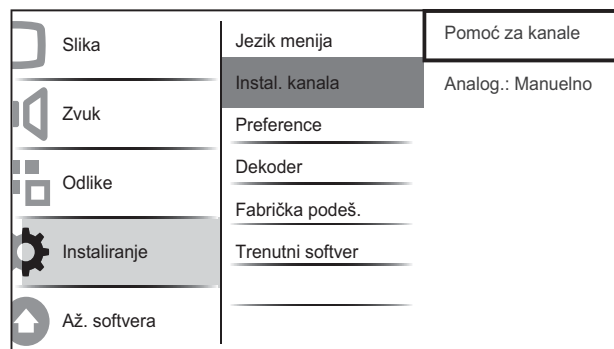

- 3 Pritisnite **▲▼** da biste izabrali svoju zemlju, zatim pritisnite **▶** za prelazak na sledeći korak.

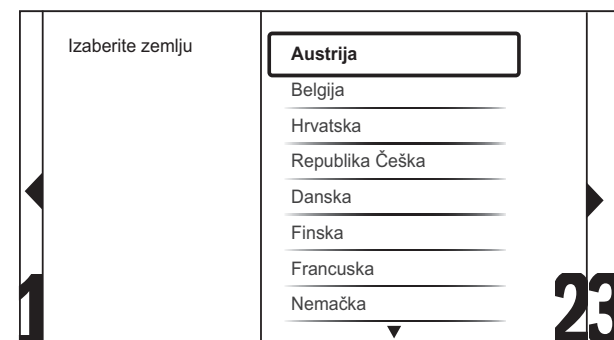

- 4 Izaberite **[Start]** i pritisnite **OK** za ponovno instaliranje kanala.

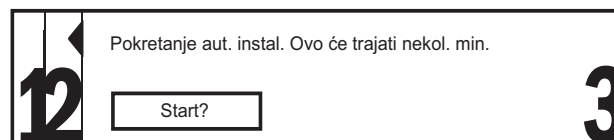

↳ Dok sistem traga za kanalima, imate mogućnost za **[Stop]** procesa.

- 5 Izaberite **[Stop]** i pritisnite **OK** da biste zaustavili pretragu.

↳ Pojaviće se okvir za dijalog sa pitanjem da li zaista želite **[Stop]** ili **[Nastavi]** procesa.

- 6 Pritisnite ◀▶ da biste izabrali [Stop] ili [Nastavi].
- 7 Pritisnite OK za potvrdu izbora.
- 8 Kada završite, pritisnite 🏠 (Dom) za izlazak.

## Manuelno instaliranje kanala

U ovom odeljku je opisano kako manuelno pretraživati i memorisati analogne televizijske kanale.

- 1 Pritisnite 🏠 (Dom).
- 2 Pritisnite ▲▼◀▶ da biste izabrali [Podešavanje] > [Instaliranje] > [Instal. kanala] > [Analog.: Manuelno].  
↳ Pojaviće se meni [Analog.: Manuelno].

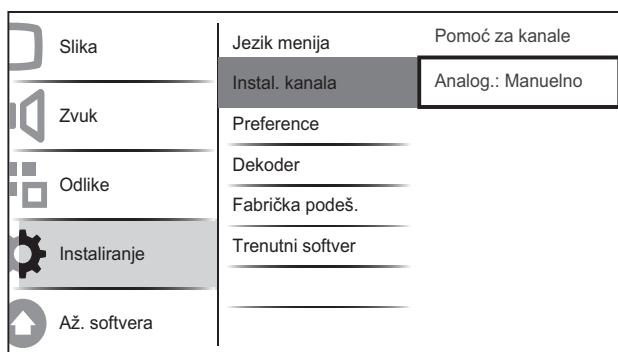

- 3 Pritisnite ▲▼ za izbor stavke koju želite da podesite.
  - [Sistem]
  - [Pretraživanje]
  - [Broj kanala]
  - [Fino podešavanje]
  - [Mem. tren. kan.]
  - [Mem. novog kan.]
  - [Preskoči kanal]

## Izaberite sistem koji koristite



### Napomena

- Preskočite ovaj korak ukoliko su sistemske postavke ispravne.

- 1 Pritisnite 🏠 (Dom).
- 2 Pritisnite ▲▼◀▶ da biste izabrali [Podešavanje] > [Instaliranje] > [Instal. kanala] > [Analog.: Manuelno].  
↳ Pojaviće se meni [Analog.: Manuelno].
- 3 Pritisnite ▲▼◀▶ za izbor i unesite [Sistem].
- 4 Pritisnite ▲▼ da biste izabrali zemlju ili region.
- 5 Pritisnite OK za potvrdu.
- 6 Pritisnite 🏠 (Dom) za izlazak.

## Pretražite i memorišite nove TV kanale

- 1 Pritisnite 🏠 (Dom).
- 2 Pritisnite ▲▼◀▶ da biste izabrali [Podešavanje] > [Instaliranje] > [Instal. kanala] > [Analog.: Manuelno].  
↳ Pojaviće se meni [Analog.: Manuelno].
- 3 Pritisnite ▲▼◀▶ za izbor i unesite [Pretraživanje].
- 4 Pritisnite **Numerički tasteri** za manuelno unošenje trocifrene frekvencije.
- 5 Pritisnite OK za pokretanje pretrage.  
↳ Ukoliko je kanal nedostupan na izabranoj frekvenciji, sistem će potražiti sledeći dostupan kanal.
- 6 Pritisnite ↩ BACK kada pronađete novi kanal.
- 7 Pritisnite ▲▼ da izaberete [Mem. novog kan.] za memorisanje kanala pod novim brojem.
- 8 Pritisnite ▶ za ulazak u [Mem. novog kan.].
- 9 Pritisnite OK za memorisanje novog kanala.
- 10 Pritisnite 🏠 (Dom) za izlazak.

---

## Promenite broj kanala

- 1 Pritisnite **⬆** (Dom).
- 2 Pritisnite **▲▼◀▶** da biste izabrali [Podešavanje] > [Instaliranje] > [Instal. kanala] > [Analog.: Manuelno].  
↳ Pojaviće se meni [Analog.: Manuelno].
- 3 Pritisnite **▲▼◀▶** za izbor i unesite [Broj kanala].  
↳ Na ekranu će biti prikazan kanal koji pratite.
- 4 Pritisnite **▲▼** za promenu broja kanala.
- 5 Pritisnite **OK** za potvrdu.
- 6 Pritisnite **▲▼** za izbor [Mem. novog kan.] da biste memorisali broj kanala.
- 7 Pritisnite **▶** za ulazak u [Mem. novog kan.].
- 8 Pritisnite **OK** za memorisanje novog kanala.
- 9 Pritisnite **⬆** (Dom) za izlazak.

---

## Fino podešavanje analognih kanala

- 1 Pritisnite **⬆** (Dom).
- 2 Pritisnite **▲▼◀▶** da biste izabrali [Podešavanje] > [Instaliranje] > [Instal. kanala] > [Analog.: Manuelno].  
↳ Pojaviće se meni [Analog.: Manuelno].
- 3 Pritisnite **▲▼◀▶** za izbor i unesite [Fino podešavanje].
- 4 Pritisnite **▲▼** za podešavanje frekvencije.
- 5 Pritisnite **OK** za potvrdu.
- 6 Pritisnite **▲▼** za izbor [Mem. tren. kan.] da biste memorisali broj kanala.
- 7 Pritisnite **▶** za ulazak u [Mem. tren. kan.].
- 8 Pritisnite **OK** za memorisanje trenutnog kanala.
- 9 Pritisnite **⬆** (Dom) za izlazak.

---

## Preskakanje kanala

- 1 Pritisnite **⬆** (Dom).
- 2 Pritisnite **▲▼◀▶** da biste izabrali [Podešavanje] > [Instaliranje] > [Instal. kanala] > [Analog.: Manuelno].  
↳ Pojaviće se meni [Analog.: Manuelno].
- 3 Pritisnite **▲▼◀▶** za izbor i unesite [Preskoči kanal].
- 4 Pritisnite **◀▶** da izaberete [Da], zatim pritisnite **OK** da preskočite trenutni kanal.  
↳ Izabrani kanal biva preskočen kada pritisnete **P +/-** na daljinskom upravljaču ili pregledate tabelu sa informacijama o kanalima.
- 5 Pritisnite **⬆** (Dom) za izlazak.

### Napomena

- Preskočeni kanal možete vratiti na svoju listu kanala.

---

## Preimenovanje kanala

Možete preimenovati kanale. Naziv će se pojaviti kada izaberete kanal.

- 1 Dok pratite TV program, pritisnite **OK** za prikaz tabele sa informacijama o kanalima.
- 2 Izaberite kanal koji želite da preimenujete.
- 3 Pritisnite **☰** **OPTIONS**.  
↳ Pojaviće se meni sa opcijama kanala.
- 4 Pritisnite **▲▼◀▶** za izbor i unesite [Preimenuj kanal].  
↳ Pojaviće se okvir za unos teksta.
- 5 Pritisnite **▲▼◀▶** za izbor karaktera.
- 6 Pritisnite **OK** za potvrdu svakog od karaktera.

### Savjet

- Preimenovanje kanala - naziv kanala može sadržati najviše šest karaktera.
- Upotrebite [Aa] za prebacivanje sa velikih na mala slova i obrnuto.

---

## Promena redosleda kanala

Posle instaliranja kanala, možete promeniti njihov redosled.

- 1 Dok pratite TV program, pritisnite **OK** za prikaz tabele sa informacijama o kanalima.
- 2 Pritisnite **☰ OPTIONS**.  
↳ Pojaviće se meni sa opcijama kanala.
- 3 Pritisnite **▲▼** da izaberete [**Promeni redosled**], zatim pritisnite **OK**.
- 4 Izaberite kanal za preraspoređivanje, zatim pritisnite **OK**.  
↳ Izabrani kanal je osvetljen.
- 5 Pritisnite **▲▼◀▶** da biste osvetljeni kanal premestili na željeno mesto, zatim pritisnite **OK**.
- 6 Pritisnite **☰ OPTIONS**.  
↳ Na ekranu će se pojaviti [**Završ. prom. red.**].
- 7 Pritisnite **OK** za potvrdu.
- 8 Pritisnite **↩ BACK** za izlazak iz tabele sa informacijama o kanalima.

# 7 Povezivanje uređaja

U ovom odeljku je opisano kako povezati uređaje sa različitim priključcima. Primeri su dati u uputstvu za brzi početak korišćenja.



## Napomena

- Za priključivanje uređaja na TV možete upotrebiti različite tipove priključaka.

## Priključci na zadnjoj strani televizora dijagonale 19-22 inča

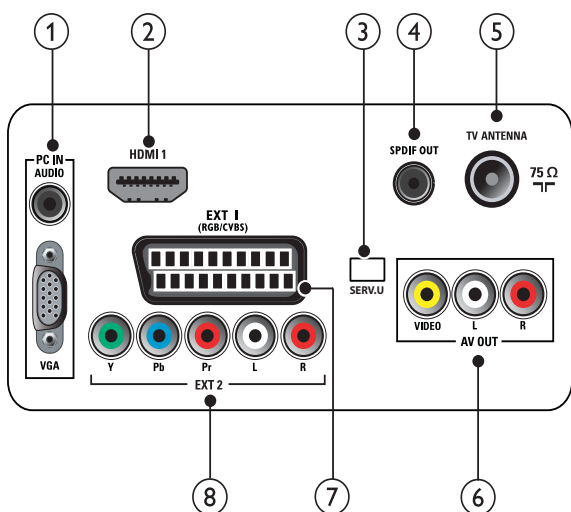

- ① **PC IN (VGA i AUDIO IN)**  
Audio i video ulaz za računar.

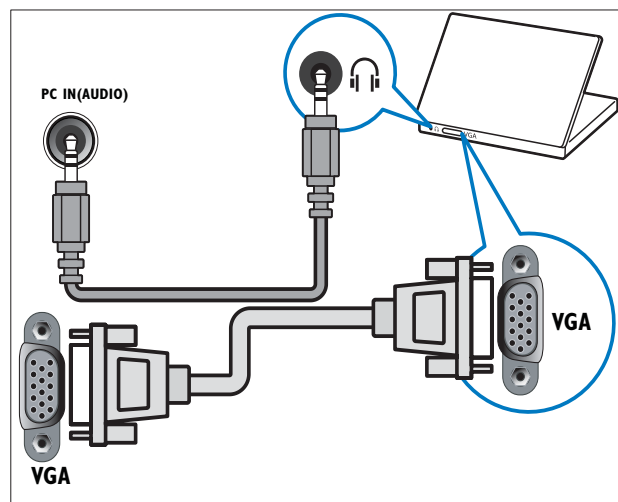

- ② **HDMI 1**  
Digitalni audio i video ulaz za uređaje visoke definicije kao što su Blu-ray plejeri.

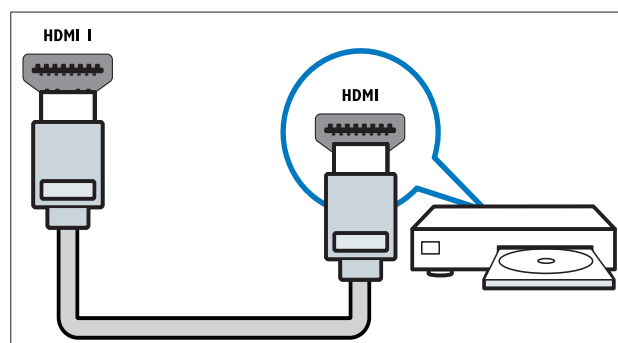

- ③ **SERV. U**  
Namenjeno isključivo servisnom osoblju.
- ④ **SPDIF OUT**  
Digitalni audio izlaz za kućne bioskope i druge digitalne audio sisteme.

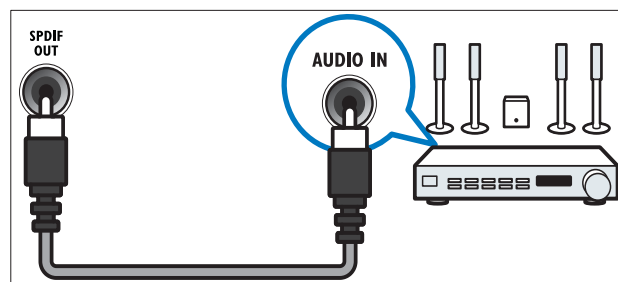

- ⑤ **TV ANTENNA**  
Ulaz za antenski, kablovski ili satelitski signal.

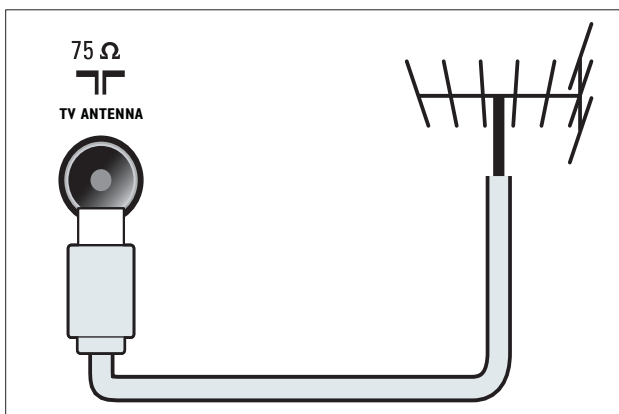

**6 AV OUT (VIDEO OUT i AUDIO OUT L/R)**

Audio i video izlaz za analogne uređaje kao što je drugi televizor ili uređaj za snimanje.

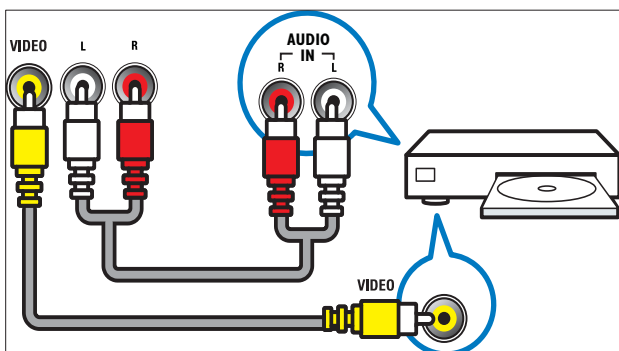

**7 EXT 1 (RGB i CVBS)**

Analogni audio i video ulaz za analogne ili digitalne uređaje kao što su DVD plejeri ili konzole za igru.

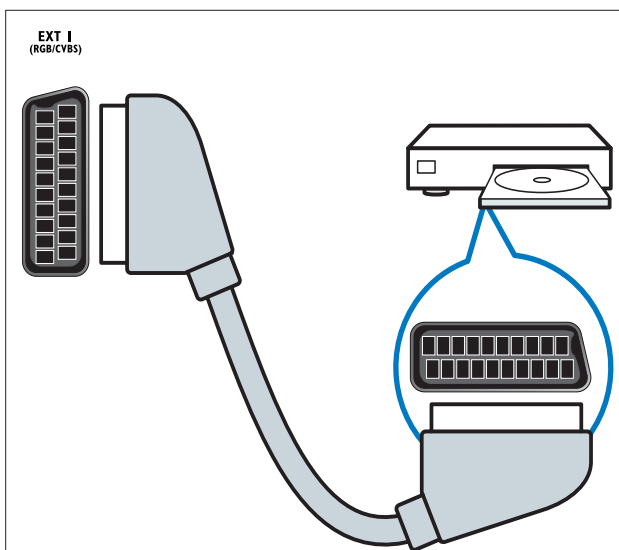

**8 EXT 2 (Y Pb Pr i AUDIO L/R)**

Analogni audio i video ulaz za analogne ili digitalne uređaje kao što su DVD plejeri ili konzole za igru.

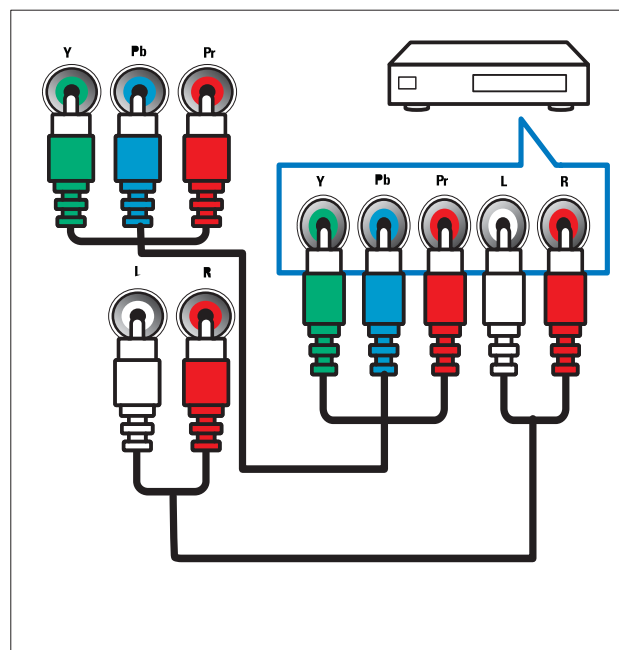

Srpski

**Priključci na zadnjoj strani televizora dijagonale 26 inča i više**

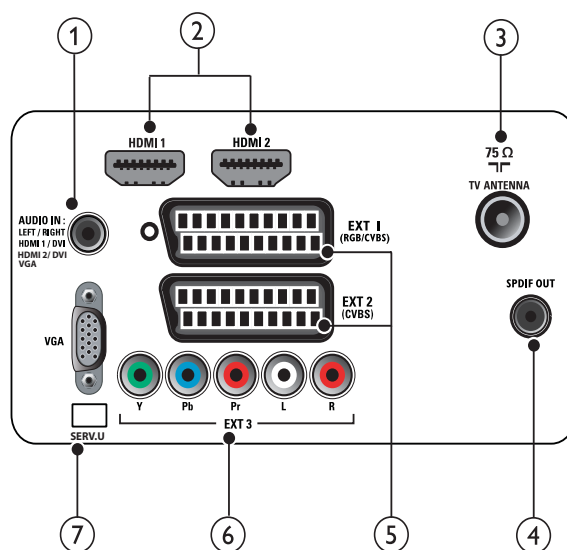

**1 PC IN (VGA i AUDIO IN)**

Audio i video ulaz za računar.

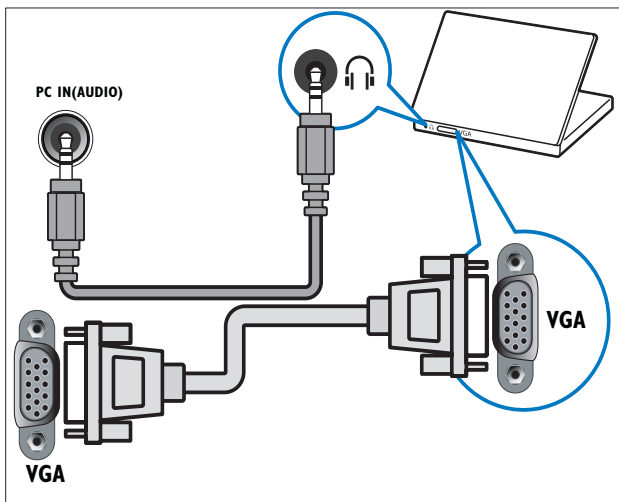

## ② HDMI 1/2

Digitalni audio i video ulaz za uređaje visoke definicije kao što su Blu-ray plejeri.

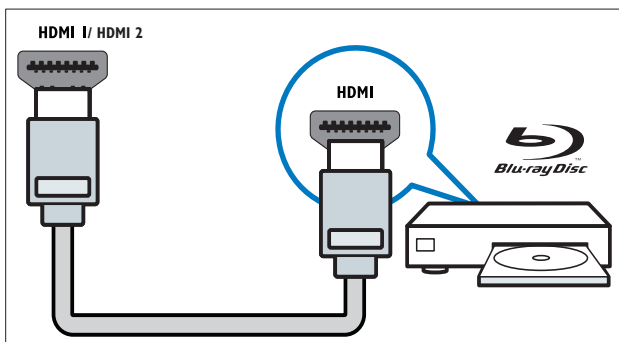

## ③ TV ANTENNA

Ulaz za antenski, kablovski ili satelitski signal.

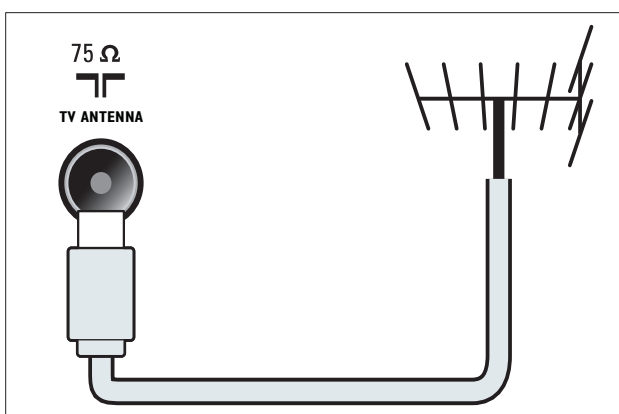

## ④ SPDIF OUT

Digitalni audio izlaz za kućne bioskope i druge digitalne audio sisteme.

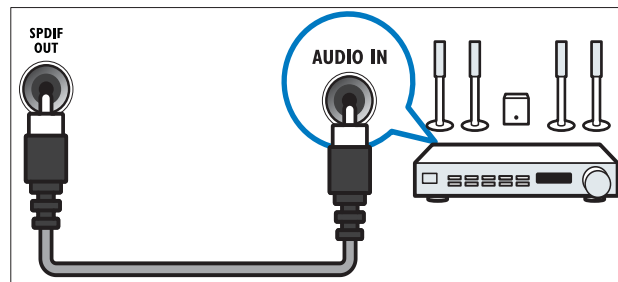

## ⑤ EXT 1 (RGB i CVBS) / EXT 2 (CVBS)

Analogni audio i video ulaz za analogne ili digitalne uređaje kao što su DVD plejeri ili konzole za igru. EXT 2 podržava S-Video.

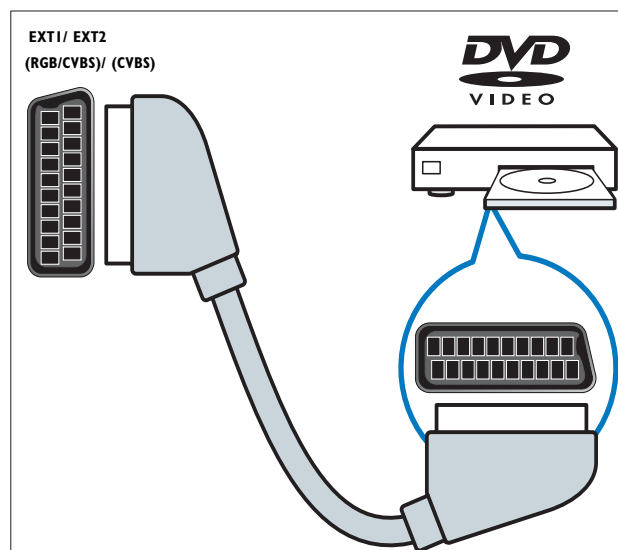

## ⑥ EXT 3 (Y Pb Pr i AUDIO L/R)

Analogni audio i video ulaz za analogne ili digitalne uređaje kao što su DVD plejeri ili konzole za igru.



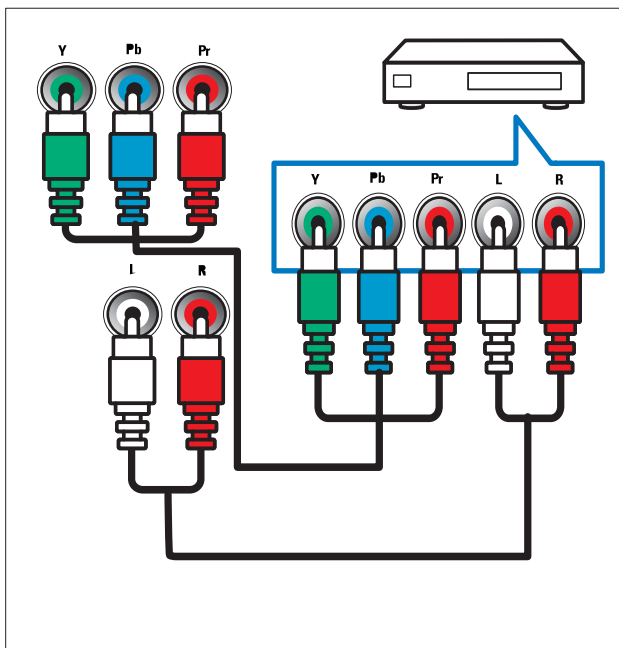

- ⑦ **SERV. U**  
Namenjeno isključivo servisnom osoblju.

## Priključci na bočnim stranama

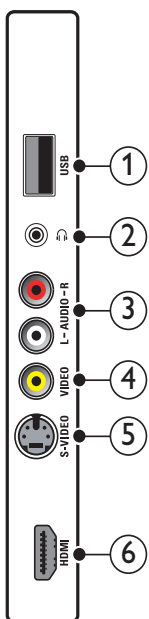

- ① **USB**  
Unos podataka sa USB uređaja za skladištenje.

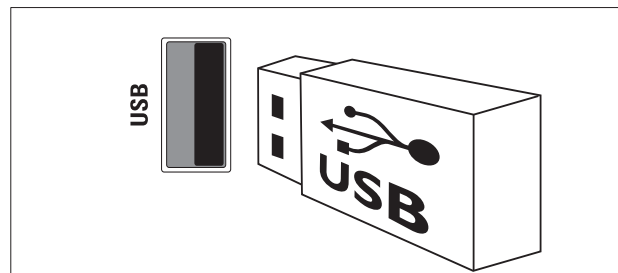

- ② Stereo audio izlaz za slušalice ili bubice.
- ③ **AUDIO L/R**  
Audio ulaz sa analognih uređaja priključenih na **VIDEO**.

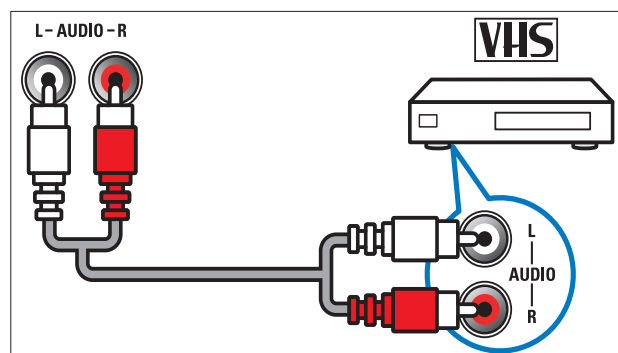

- ④ **VIDEO**  
Kompozitni video ulaz za analogne uređaje kao što su video rikorderi.

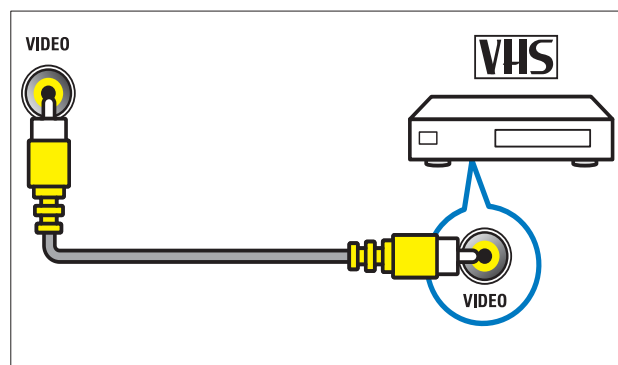

- ⑤ **S-VIDEO**  
S-Video (bočni) koristi se sa Audio L/R priključcima za kamkorder, konzolu za igre i sl. Kada koristite S-Video (bočni) za video signale, nemojte koristiti kompozitni video (bočni) ulaz za video signale.

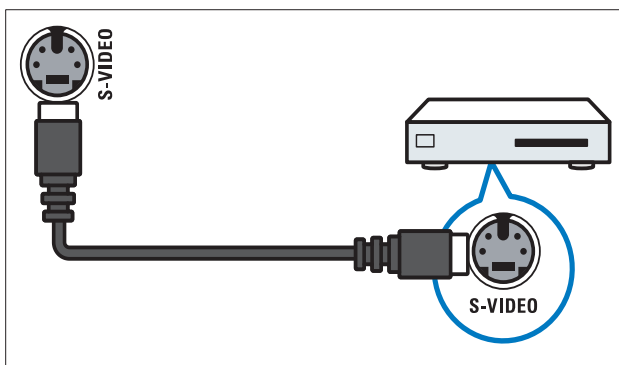

## 6 HDMI

Digitalni audio i video ulaz za uređaje visoke definicije kao što su Blu-ray plejeri.

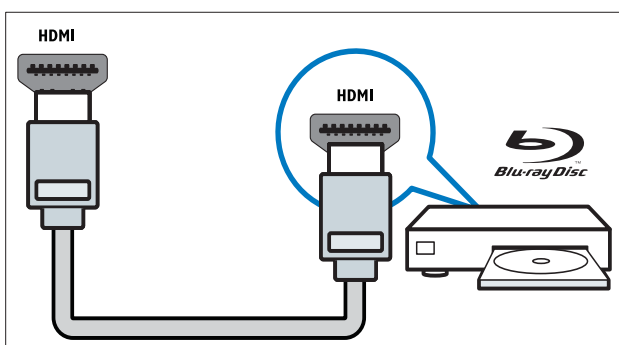

## Priključite računar

Pre nego što priključite računar na televizor

- Na računaru podesite frekvenciju osvežavanja ekrana na 60Hz.
- Na računaru izaberite jednu od podržanih rezolucija ekrana.

Priključite računar pomoću jednog od sledećih priključaka:

### Napomena

- Povezivanje preko DVI ili VGA priključka zahteva dodatni audio kabl.

### HDMI kabl

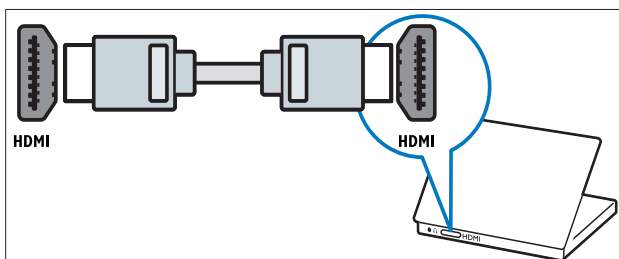

### DVI-HDMI kabl

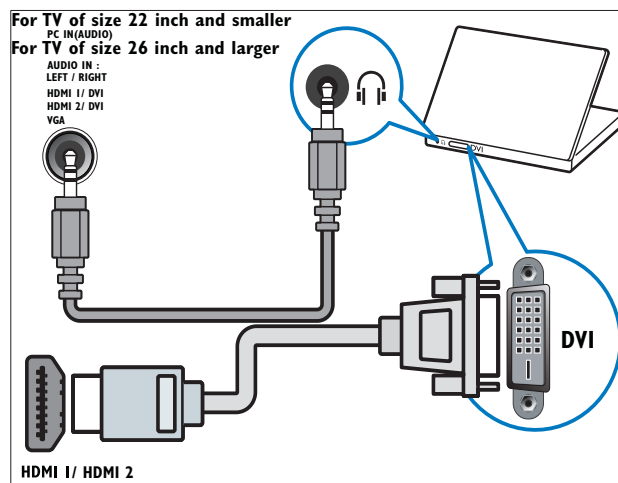

### HDMI kabl i HDMI-DVI adapter

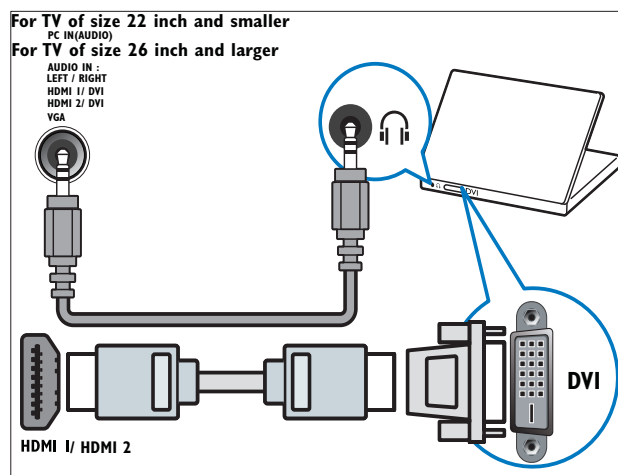

### VGA kabl

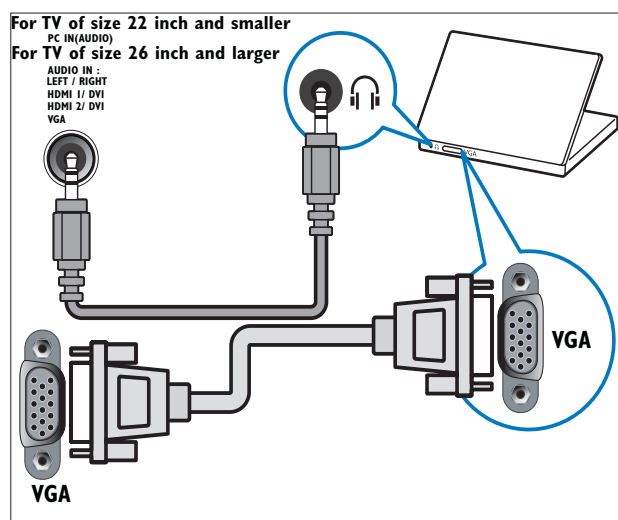

## Korišćenje funkcije Philips EasyLink

Vaš televizor podržava tehnologiju Philips EasyLink, koja koristi protokol HDMI CEC (Consumer Electronics Control) za upravljanje potrošačkom elektronikom. Uređajima koji podržavaju EasyLink tehnologiju i priključeni su preko HDMI priključaka moguće je upravljati pomoću jednog daljinskog upravljača.



### Napomena

- Uređaj koji podržava EasyLink tehnologiju mora biti uključen i izabran kao izvor.
- Philips ne garantuje stoprocentnu interoperabilnost sa svim HDMI CEC uređajima.

## EasyLink funkcije

Vaš televizor podržava sledeće Easylink funkcije:

- **Reprodukcija pritiskom na jedan taster**Kada povežete televizor sa uređajima koji podržavaju reprodukciju pomoću jednog tastera, televizor i uređaje možete kontrolisati pomoću jednog daljinskog upravljača. Na primer, kada pritisnete taster "Play" na daljinskom upravljaču DVD uređaja, televizor automatski prelazi na odgovarajući kanal za prikazivanje DVD sadržaja.
- **Prelazak u režim pripravnosti pritiskom na jedan taster**Kada televizor povežete sa uređajima koji podržavaju režim pripravnosti, daljinski upravljač televizora možete koristiti za postavljanje televizora i svih povezanih HDMI uređaja u režim pripravnosti.
- **Sistemska kontrola zvuka (kontrola zvuka pritiskom na jedan taster):** Kada ga povežete sa pojačavačem koji podržava protokol HDMI CEC (kao što je sistem kućnog bioskopa ili AV prijemnik), vaš televizor može automatski preći na reprodukciju zvuka sa priključenog

pojačavača. Za kontrolu zvuka pritiskom na jedan taster, audio ulaz sa priključenog pojačavača morate mapirati na televizor. Za podešavanje jačine zvuka možete koristiti daljinski upravljač priključenog pojačavača ili televizora.

- **Prosleđivanje daljinskog upravljanja (prosleđivanje tastera daljinskog upravljača):**Prosleđivanje tastera daljinskog upravljača omogućava vam da uređajima koji podržavaju EasyLink tehnologiju upravljate pomoću daljinskog upravljača televizora.
- **Pixel Plus veza**Zanemarivanje postavki priključenih uređaja i korišćenje postavki televizora.

## Uključivanje ili isključivanje EasyLink-a



### Napomena

- Ne uključujte funkciju Philips EasyLink ukoliko ne nameravate da je koristite.

- 1 Pritisnite (Dom).
- 2 Pritisnite da biste izabrali [Podešavanje] > [Instaliranje] > [Preference] > [EasyLink].
- 3 Izaberite [Uključeno] ili [Isključeno].

## Pokretanje reprodukcije jednim dodirrom

- 1 Kada omogućite funkciju EasyLink, pritisnite dugme za pokretanje reprodukcije na uređaju.  
↳ Televizor se automatski prebacuje na odgovarajući izvor.

## Prelazak u režim pripravnosti jednim dodirrom

- 1 Pritisnite i držite pritisnutim **Stanje pripravnosti** na daljinskom upravljaču televizora ili uređaja najmanje tri sekunde.  
↳ Televizor i svi priključeni HDMI uređaji prelaze u režim pripravnosti.

## Sistemska kontrola zvuka

Kada je aktivirana, ova opcija automatski isključuje zvučnike televizora prilikom reprodukcije sadržaja sa sistema kućnog bioskopa koji podržava EasyLink tehnologiju. Zvuk se reprodukuje isključivo preko zvučnika pojačavača, kao što su zvučnici sistema kućnog bioskopa ili AV prijemnika.

### Napomena

- Sledite uputstva u korisničkom priručniku svakog od priključenih uređaja da biste ulazni audio signal pravilno (pogledajte 'Priklučivanje pojačavača' na strani 34) mapirali na televizor.

- 1 Sledeći uputstva iz prethodnog odeljka (pogledajte 'Uključivanje ili isključivanje EasyLink-a' na strani 33), kod uređaja koji podržavaju Easylink tehnologiju aktivirajte reprodukciju ili prelazak u režim pripravnosti pritiskom na jedan taster.
- 2 Pritisnite **⬆** (Dom).
- 3 Pritisnite **▲▼◀▶** da biste izabrali **[Podešavanje] > [Zvuk] > [TV zvučnici] > [Aut. EasyLink]**.  
↳ Zvučnici televizora automatski se isključuju kada je detektovan sadržaj sa sistema koji podržava Easylink tehnologiju.
- 4 Pritisnite **▲▼◀▶** za izbor **[Podešavanje] > [Zvuk] > [TV zvučnici] > [Uključeno]** da biste deaktivirali sistemska kontrolu zvuka i aktivirali zvučnike televizora.

### Napomena

- Ukoliko izaberete **[TV zvučnici] > [Isključeno]**, zvučnici televizora se isključuju.

## Priklučivanje pojačavača

Pojačavač kao što je sistem kućnog bioskopa ili AV prijemnik može se koristiti za reprodukciju zvuka sa priključenog uređaja koji podržava Easylink tehnologiju.

Pojačavač se može priključiti na različite načine:

- Pojačavač sa samo jednim HDMI izlazom. Zvuk može reprodukovati pojačavač sa uređaja ili televizora.

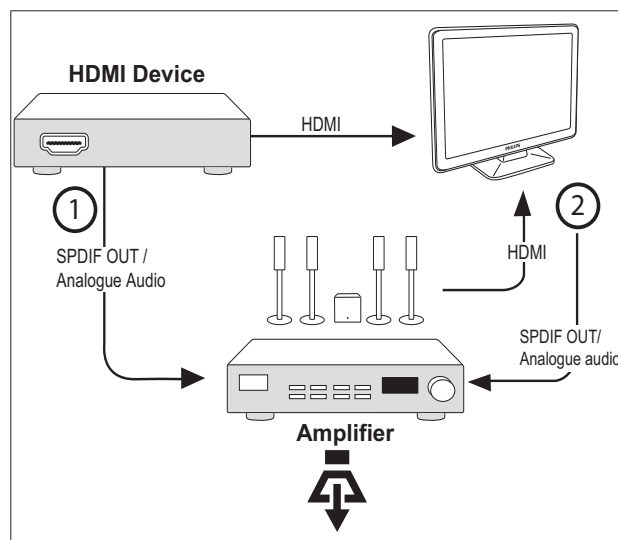

- Pojačavač sa samo jednim HDMI ulazom i više HDMI izlaza. Zvuk može reprodukovati pojačavač sa uređaja preko HDMI priključka.

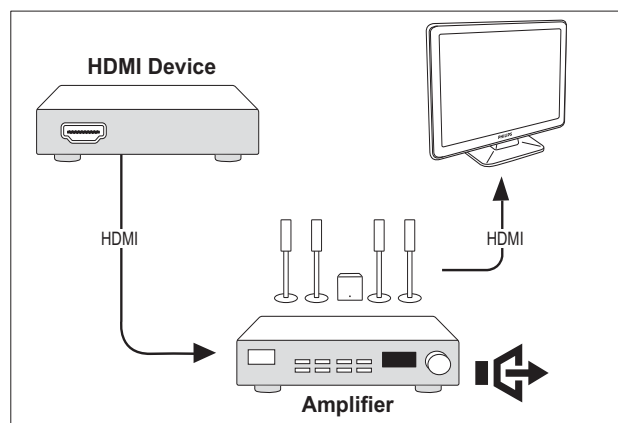

### Napomena

- Da biste koristili ovu funkciju, na televizor morate mapirati ulazni audio signal sa priključenog uređaja.

## Uključite prosleđivanje daljinskog upravljanja

- 1 Sledeći uputstva iz prethodnog odeljka (pogledajte 'Uključivanje ili isključivanje EasyLink-a' na strani 33), aktivirajte reprodukciju ili prelazak u režim pripravnosti pritiskom na jedan taster kod uređaja koji podržavaju Easylink tehnologiju.
- 2 Pritisnite **⬆** (Dom).
- 3 Pritisnite **▲▼◀▶** da u početnom meniju izaberete uređaj sa HDMI priključkom.
- 4 Pritisnite **☰** **OPTIONS**.
- 5 Pritisnite **▲▼** da izaberete **[Uk. prosl. dalj. up.]** i pritisnite **OK**.  
↳ Prosleđivanje daljinskog upravljanja je uključeno na izabranom uređaju.



### Napomena

- Preko HDMI konektora na televizor mora biti priključen uređaj koji podržava Easylink tehnologiju.

## Isključite prosleđivanje daljinskog upravljanja

- 1 Sledeći uputstva iz prethodnog odeljka (pogledajte 'Uključivanje ili isključivanje EasyLink-a' na strani 33), aktivirajte reprodukciju ili prelazak u režim pripravnosti pritiskom na jedan taster kod uređaja koji podržavaju Easylink tehnologiju.
- 2 Pritisnite **⬆** (Dom).
- 3 Pritisnite **▲▼◀▶** da u početnom meniju izaberete uređaj sa HDMI priključkom.
- 4 Pritisnite **☰** **OPTIONS**.
- 5 Pritisnite **▲▼** da izaberete **[Isk. prosl. dalj. u.]** i pritisnite **OK**.  
↳ Prosleđivanje daljinskog upravljanja je isključeno na izabranom uređaju.



### Napomena

- Preko HDMI konektora na televizor mora biti priključen uređaj koji podržava Easylink tehnologiju.

## Pristupanje meniju posle aktiviranja prosleđivanja daljinskog upravljanja

- 1 Aktivirajte prosleđivanje daljinskog upravljanja sledeći uputstva iz prethodnog odeljka.
- 2 Pritisnite **▲▼◀▶** da izaberete uređaj kod kojeg je aktivirana podrška za prosleđivanje daljinskog upravljanja i pritisnite **OK** za ulazak.
- 3 Pritisnite **☰** **OPTIONS** da pristupite jednom od sledećih menija za televizor ili aktivan uređaj priključen na televizor:
  - **[Podeš. TV]** Pristupanje menijima za promenu postavki slike, zvuka, i drugih postavki.
  - **[Časovnik]** Časovnik će biti prikazan na ekranu televizora.
  - **[TV zvučnici]** Uključivanje ili isključivanje zvučnika televizora. Podešavanje zvučnika televizora na automatski režim isključuje zvučnike ako se detektovani sadržaj reprodukuje sa sistema kućnog bioskopa koji podržava EasyLink tehnologiju.
  - **[Osn. meni uređ.]** Pristupanje osnovnom meniju CD-a /DVD-a/ diska sa igrom.
  - **[Meni podeš. uređ.]** Pristupanje glavnom meniju priključenog uređaja kao što je DVD plejer, HDD rikorder ili konzola za igre.
  - **[Meni sadr. uređ.]** Pristupanje meniju sadržaja CD-a /DVD-a/diska sa igrom.
- 4 Pritisnite **OK** za ulazak ili aktiviranje načinjenog izbora.

---

## Korišćenje Kensington brave

Na zadnjoj strani televizora nalazi se Kensington sigurnosni prorez. Sprečite krađu postavljanjem Kensington brave od proreza do nekog fiksiranog predmeta, npr. teškog stola.

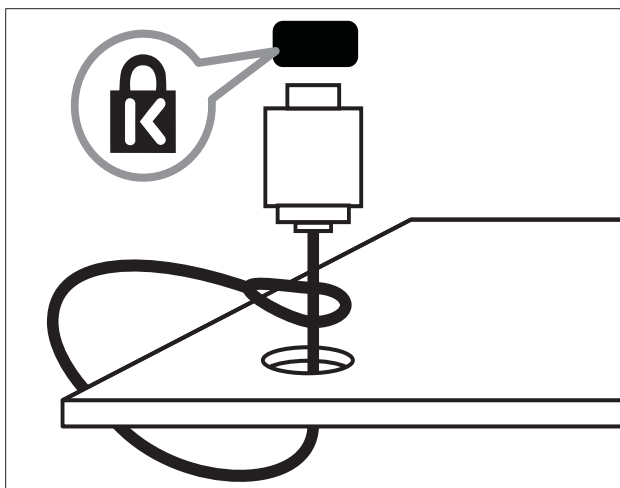

# 8 Informacije o proizvodu

Informacije o proizvodu podložne su izmenama bez prethodne napomene. Za detaljnije informacije o proizvodu, posetite [www.philips.com/support](http://www.philips.com/support).

## Podržane rezolucije ekrana

### Računarski formati

- Rezolucija – frekvencija osvežavanja:
  - 640 × 480 - 60Hz
  - 800 × 600 - 60Hz
  - 1024 × 768 - 60Hz
  - 1280 × 720 - 60Hz
  - 1280 × 768 - 60Hz
  - 1280 × 1024 - 60Hz
  - 1360 × 768 - 60Hz
  - 1440 × 900 - 60Hz
  - 1680 × 1050 - 60Hz
  - Preko HDMI/DVI ulaza

### Video formati

- Rezolucija – frekvencija osvežavanja:
  - 480i - 60Hz
  - 480p - 60Hz
  - 576i - 50Hz
  - 576p - 50Hz
  - 720p - 50Hz, 60Hz
  - 1080i - 50Hz, 60Hz
  - 1080p - 24Hz, 25Hz, 30Hz, 50Hz, 60Hz.

## Multimedija

- Podržani uređaj za skladištenje podataka: USB (Podržani su jedino uređaji sa sistemima datoteka FAT ili FAT 32)
- Podržani formati multimedijalnih datoteka:
  - Slike: JPEG
  - Audio: MP3



### Napomena

- Nazivi multimedijalnih datoteka ne smeju biti duži od 128 karaktera.

## Podešivač / Prijem / Prenos

- Antenski ulaz: 75-omski koaksijalni (IEC75)
- TV sistem: PAL I, B/G, D/K; SECAM B/G, D/K, L/L'
- Video reprodukcija: NTSC, SECAM, PAL
- Opsezi prijemnika: Hyperband, S-kanal, UHF, VHF

## Daljinski upravljač

- Tip: PF02E09B
- Baterije: 2 × AAA (tip LR03)

## Energija

- Mrežno napajanje: 220-240V, 50Hz
- Potrošnja u režimu pripravnosti: < 0,15W
- Temperatura okruženja: od 5 do 40 stepeni Celzijusa

---

## Podržani nosači za televizor

Da biste TV postavili na nosač, kupite nosač za televizor kompanije Philips ili nosač kompatibilan sa VESA standardom. Da biste izbegli oštećivanje kablova i priključaka, obezbedite barem 5,5 centimetara slobodnog prostora iza zadnje strane televizora.



### Upozorenje

- Pridržavajte se svih uputstava priloženih uz nosač za televizor. Kompanija Koninklijke Philips Electronics N.V. ne snosi odgovornost za nezgode, povrede ili štetu nastalu usled nepravilnog montiranja televizora na zid.

Veličina ekrana televizora (inči)	VESA standard (mm)	Potrebni montažni zavrtnji
19	75 × 75	4 × M4
22	100 × 100	4 × M4
26	200 × 100	6 × M4
32	200 × 200	4 × M6
42	400 × 400	4 × M6



# 9 Rešavanje problema

Ovaj odeljak sadrži informacije o problemima koji se najčešće pojavljuju i odgovarajućim rešenjima.

## Opšti problemi sa televizorom

### Televizor neće da se uključi:

- Izvucite kabl napajanja iz utičnice. Sačekajte minut, zatim ga ponovo priključite.
- Uverite se da je kabl napajanja čvrsto priključen.

### Daljinski upravljač ne radi kako bi trebalo:

- Proverite da li su baterije u daljinskom upravljaču pravilno umetnute, prema položaju +/-.
- Zamenite baterije ako su istrošene ili slabe.
- Očistite daljinski upravljač i sočivo senzora na televizoru.

### Indikator režima pripravnosti na televizoru trepće crvenim svetlom:

- Izvucite kabl napajanja iz utičnice. Sačekajte da se TV ohladi pre nego što ponovo priključite kabl napajanja. Ukoliko se treptanje ponovi, obratite se Philipsovoj službi za brigu o potrošačima.

### Zaboravili ste šifru za otključavanje funkcije TV brava

- Unesite '8888'.

### Meni televizora je na pogrešnom jeziku.

- Podesite željeni jezik menija televizora.

### Kada uključujete televizor, isključujete ga ili ga postavljate u režim pripravnosti, iz kućišta se čuju zvuci pucketanja:

- Ne preduzimajte ništa. Ti zvukovi predstavljaju uobičajeno širenje i skupljanje kućišta pri hlađenju i zagrevanju. Ovo ne utiče na performanse.

## Problemi sa TV kanalima

Prethodno podešeni kanali se ne pojavljuju i listi kanala:

- Proverite da li je izabrana odgovarajuća lista kanala.

## Problemi sa slikom

Televizor je uključen, ali nema slike:

- Proverite da li je antena ispravno priključena na televizor.
- Proverite da li je na televizor kao izvor priključen pravi uređaj.

Ima zvuka, ali nema slike:

- Proverite da li su postavke slike pravilne.

Imate slab prijem televizijskog signala sa antene:

- Proverite da li je antena ispravno priključena na televizor.
- Zvučnici, neuzemljeni audio uređaji, neonske svetiljke, visoke zgrade i drugi krupni objekti mogu uticati na kvalitet prijema. Ako je to moguće, pokušajte da popravite kvalitet prijema tako što ćete promeniti usmerenje antene ili tako što ćete odmaknuti druge uređaje od televizora.
- Ako je prijem loš na samo jednom kanalu, izvršite fino podešavanje tog kanala.

Slika sa priključenih uređaja je lošeg kvaliteta:

- Proverite da li su uređaji ispravno povezani.
- Proverite da li su postavke slike pravilne.

Televizor nije memorisao vaše postavke slike:

- Proverite da li je lokacija televizora podešena na režim Dom. Ovaj režim nudi vam fleksibilnost u vidu menjanja i memorisanja postavki.

Slika se ne uklapa u ekran, prevelika je ili premala:

- Pokušajte sa drugačijim formatom slike.

Pozicija slike je neodgovarajuća:

- Slika koju emituju neki uređaji ne popunjava ekran na odgovarajući način. Proverite izlazni signal sa uređaja.

---

## Problemi sa zvukom

Televizor prikazuje sliku, ali nema zvuka:



### Napomena

- Ukoliko nije detektovan audio signal, TV automatski isključuje audio izlaz — ovo ne ukazuje na kvar.

- Proverite da li su svi kablovi ispravno priključeni.
- Uverite se da jačina zvuka nije postavljena na 0.
- Proverite da li je zvuk isključen.

**Nema slike, a kvalitet zvuka je loš:**

- Proverite da li su postavke zvuka pravilne.

**Ima slike, ali zvuk dolazi iz samo jednog zvučnika:**

- Proverite da li je balans zvuka podešen na centar.

---

## Problemi sa povezivanjem pomoću HDMI priključka

Postoje problemi sa HDMI uređajima:

- Imajte u vidu da podrška za HDCP (High-bandwidth Digital Content Protection - širokopoljasna zaštita digitalnog sadržaja) može produžiti vreme koje potrebno da TV prikaže sadržaj sa HDMI uređaja.
- Ukoliko TV ne prepoznaje HDMI uređaj i ne prikazuje sliku, pokušajte sa prebacivanjem izvora sa jednog uređaja na drugi i obrnuto.
- Ukoliko je zvuk isprekidan, proverite da li su postavke izlaza HDMI uređaja pravilne.
- Ako koristite HDMI-na-DVI adapter ili HDMI-na-DVI kabl, proverite da li je još neki audio kabl priključen na **AUDIO L/R** ili **AUDIO IN** (samo mini priključak).

---

## Problemi sa priključivanjem računara

Slika sa računara prikazana na televizoru je nestabilna:

- Proverite da li vaš računar koristi podržanu rezoluciju i frekvenciju osvežavanja.
- Podesite format slike televizora na neskalinan.

---

## Obratite nam se

Ukoliko niste u stanju da rešite problem, pogledajte najčešće postavljana pitanja o ovom proizvodu na [www.philips.com/support](http://www.philips.com/support). Ukoliko problem ne rešite, obratite se službi kompanije Philips za brigu o potrošačima u svojoj zemlji, prema spisku datom u Dodatku.



### Upozorenje

- Ne pokušavajte da samostalno popravite proizvod. Ovo može izazvati ozbiljne povrede, nepopravljivu štetu na proizvodu ili garanciju učiniti nevažećom.



### Napomena

- Zabeležite model i serijski broj svog televizora pre nego što kontaktirate Philips. Ti brojevi odštampani su na zadnjoj strani televizora i na ambalaži.

# 10 Indeks

## A

antena

## Č

Časovnik 19

## D

**daljinski upravljač**

baterije 37, 5  
pregled 7  
Prosleđivanje daljinskog upravljanja 33  
tehničke specifikacije 37

**dečija brava**

TV brava 18

**demo** 23

**Digitalni kanal**

**digitalni servisi**

teletekst 11, 15

**displej**

rezolucija 37

**Dvostruki prikaz** 20

## E

**EasyLink**

aktiviranje 33  
deaktiviranje 33  
prebacivanje u režim pripravnosti pritiskom  
na jedan taster 33  
reprodukcija pritiskom na jedan taster 33  
sistemska kontrola zvuka 34, 33

**Elektronski programski vodič**

**energija** 37

## F

**fabričke postavke** 23

**format slike**

promena 13  
rešavanje problema 39

## H

**HDMI**

rešavanje problema 40

## I

**instaliranje kanala**

automatski 24  
manuelno 25

**inteligentne postavke** 13, 14

## J

**jačina zvuka**

automatsko ujednačavanje 15  
delta 15  
isključen zvuk 10  
podešavanje 10

## K

**Kanali**

instaliraj  
automatski 24  
manuelno 25  
lista favorita 16  
podešavanje 26  
preimenovanje 26  
Promena redosleda 27

**Kensington brava** 36

## L

**lista favorita**

kreiranje liste 16  
pregled liste 16

**lista kanala**

favorit 16  
rešavanje problema 39

**lokacija** 22

## M

**meni**

glavni meni 12  
teletekst 15

**Multimedija**

tehničke specifikacije 37

**muzika**

USB 22

<hr/>	
<b>P</b>	
<b>PC</b>	
veza sa računarom	32
<b>PIN kod</b>	18
<b>podešavanja zvuka</b>	14, 15
<b>pomoć za podešavanja</b>	12
<b>postavke</b>	
slika	12, 13
zvuk	15, 12
<b>postavke slike</b>	12
<b>Pozadina ekrana</b>	19
<b>Prebacivanje u režim pripravnosti pritiskom na jedan taster</b>	33
<b>prijem</b>	39
<b>Priključci</b>	
HDMI	
rešavanje problema	40
PC	40, 32
pregled	28
rešavanje problema	40
tehničke specifikacije	37
<b>priključci</b>	
pregled	28
<hr/>	
<b>R</b>	
<b>računar</b>	
tehničke specifikacije	37
<b>ram zidnog nosača</b>	38
<b>redukcija MPEG artefakata</b>	13
<b>Reprodukcija pritiskom na jedan taster</b>	33
<b>rešavanje problema</b>	39
<b>režim Dom</b>	22
<b>režim prodavnice</b>	22
<hr/>	
<b>S</b>	
<b>softver</b>	
verzija	22
<hr/>	
<b>T</b>	
<b>Tabela stranica</b>	16
<b>tajmer</b>	
režim pripravnosti	17
Tajmer za automatsko isključivanje	17
tajmer za automatsko uključivanje	17, 17
<b>tajmer za automatsko uključivanje</b>	17, 17
<b>tehničke specifikacije</b>	37
<b>teletekst</b>	
funkcije	15
meni	15
podstranice	15
Tabela stranica	16
<b>TV</b>	
isključivanje	9
kao PC monitor	32
meni	12
menjanje kanala	9
podešavanje jačine zvuka	10
preference	22
rešavanje problema	39
režim pripravnosti	9
softver	22
tehničke specifikacije prijemnika	37
uključivanje	9
veza sa računarom	32
zaštita ekrana	5
zidni nosač	38
<b>TV brava</b>	
PIN kod	18
zaključavanje kanala	18
zaključavanje priključenih uređaja	18
<hr/>	
<b>U</b>	
<b>uređaji</b>	
dodavanje u početni meni	12
gledaj	10
povezivanje	28
<b>USB</b>	
gledanje fotografija	21
slušanje muzike	22
<hr/>	
<b>V</b>	
<b>video format</b>	
tehničke specifikacije	37
<hr/>	
<b>Z</b>	
<b>zaključavanje</b>	
Kensington	36
TV brava	18
<b>zaštita čovekove okoline</b>	5