

Register your product and get support at  
[www.philips.com/welcome](http://www.philips.com/welcome)

32PFL5404/12



---

LV    Lietotāja rokasgrāmata

**PHILIPS**

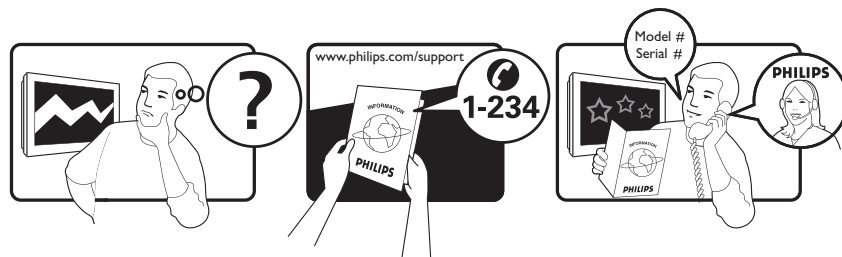

Österreich	0800 180 016	
België/Belgique	80080190	
България	00800 11 544 24	
Hrvatska	01 6403 776	Lokalni poziv
Česká republika	800142840	Bezplatný hovor
Danmark	3525 8759	Lokalt opkald
Estonia	6008600	kohalik kõne tariifi
Suomi	09 2311 3415	paikallispuhelu
France	0805 025 510	numéro sans frais
Deutschland	0800 000 7520	gebührenfreier Anruf
Ελλάδα	0 0800 3122 1280	Κλήση χωρίς χρέωση
Magyarország	0680018189	Ingyenes hívás
Hrvatska	0800 222778	free
Ireland	01 601 1777	
Italia	800 088774	Numero Verde
Қазақстан	+7 727 250 66 17	local
Latvia	52737691	local
Lithuania	67228896	local
Luxemburg/Luxembourg	40 6661 5644	Ortsgespräch/Appel local
Nederland	0800 0230076	Gratis nummer
Norge	22 70 81 11	Lokalsamtale
Polska	00800-311-13-18	Pozosta?e produkty RTV oraz AGD
Portugal	800 780 903	Chamada Grátis
România	0800-894910 0318107125	Apel gratuit Apel local
Россия	(495) 961-1111	0.15 USD/minute
Србија	+381 114 440 841	Lokalni poziv
Slovensko	0800 004537	Bezplatný hovor
Slovenija	00386 12 80 95 00	lokalni klic
España	900 800 655	Teléfono local gratuito solamente para clientes en España
Sverige	08 5792 9100	Lokalsamtal
Suisse/Schweiz/Svizzera	0800 002 050	Schweizer Festnetztarif/ Tarif réseau fixe France
Türkiye	0800 261 3302	Şehiriçi arama
United Kingdom	General No: 0800 331 6015 General National Rate No: 0870 911 0036	free National rate
Україна	0-800-500-697	

# Satura rādītājs

<b>1 Paziņojums</b>	2
<b>2 Svarīgi</b>	4
<b>3 TV pārskats</b>	7
Vadības taustiņi un indikatori sānos	7
Tālvadības pults	7
<b>4 Izmantojiet savu produktu</b>	9
Televizora ieslēgšana, izslēgšana vai pārslēgšana gaidstāves režīmā	9
Kanālu pārslēgšana	9
Pievienoto ierīču skatīšana	10
Televizora skaļuma regulēšana	11
Teleteksta izmantošana	11
<b>5 Izmantojiet savu produktu vairāk</b>	12
Piekluve televizora izvēlnēm	12
Ierīču noņemšana sākuma izvēlnē	12
Attēla un skaņas iestatījumu maiņa	12
Izmantojiet papildu teleteksta funkcijas	15
Iecienītāko kanālu sarakstu izveide un izmantošana	15
Taimeru izmantošana	17
TV bloķēšanas izmantošana	18
TV pulksteņa izmantošana	19
Scenea izmantošana	19
Skatieties TV divdaļīgā skatā	20
Fotoattēlu skatīšana un mūzikas atskaņošana, izmantojot USB atmiņas ierīci	20
TV programmatūras atjaunināšana	22
TV preferenču maiņa	22
Pieklūt dekodētāja kanālam	23
TV demonstrācijas sākšana	23
Televizora rūpnīcas iestatījumu atiestatīšana	23

<b>6 Kanālu instalēšana</b>	24
Automātiska kanālu instalēšana	24
Manuāla kanālu instalēšana	25
Kanālu pārdēvēšana	26
Kanālu pārvietošana	27
<b>7 Ierīču pievienošana</b>	28
Aizmugurējie savienotāji, kas paredzēti 19-22 collu TV	28
Aizmugurējie savienotāji, kas paredzēti 26 collu un lielākiem TV	30
Savienotāji sānos	31
Datora pieslēgšana	32
Philips EasyLink izmantošana	33
Kensington slēdzenes izmantošana	36
<b>8 Informācija par produktu</b>	37
Atbalstītā displeja izšķirtspēja	37
Multivide	37
Uztvērējs/Uztveršana/Pārraidīšana	37
Tālvadības pults	37
Barošana	37
Atbalstītie TV stiprinājumi	38
<b>9 Traucējummeklēšana</b>	39
Vispārējās TV problēmas	39
Problēmas ar TV kanāliem	39
Attēla problēmas	39
Skaņas problēmas	40
Problēmas ar HDMI savienojumu	40
Problēmas ar datora savienojumu	40
Sazinieties ar mums	40
<b>10 Indekss</b>	41

# 1 Paziņojums

2009 © Koninklijke Philips Electronics N.V. Visas tiesības paturētas.

Tehniskie parametri var tikt mainīti bez iepriekšēja brīdinājuma. Preču zīmes ir Koninklijke Philips Electronics N.V vai to attiecīgo īpašnieku īpašums. Philips patur tiesības mainīt produktus jebkurā laikā un tam nav obligāti attiecīgi jāpielāgo agrāk piegādātie krājumi.

Šajā pamācībā izklāstītais materiāls uzskatāms par adekvātu paredzētajai sistēmas lietošanai. Ja šis produkts vai atsevišķi tā moduļi, vai procedūras tiek izmantoti citiem nolūkiem, nevis šeit norādītajiem, nepieciešams to atbilstības un pamatotības apstiprinājums. Philips galvo, ka pats materiāls nelauž nekādus ASV patentus. Netiek precizēta vai ietverta nekāda papildu garantija.

## Garantija

- Pastāv savainojumu, TV bojājumu vai garantijas anulēšanas risks! Nekādā gadījumā nemēģiniet pašu spēkiem saremontēt TV.
- Izmantojiet TV un papildu aksesuārus tikai tā, kā to paredzējis ražotājs.
- TV aizmugurē uzdrukātā brīdinājuma zīme norāda, ka pastāv elektriskās strāvas trieciena risks. Nekādā gadījumā nenoņemiet TV pārsegu. Ja nepieciešama apkope vai remonts, noteikti sazinieties ar Philips Klientu atbalsta dienestu.



Ja veiksiet kādu darbību, kas šajā pamācībā skaidri aizliegta, vai kādus noregulējumus, vai montāžas procedūras, kas šajā pamācībā nav ieteiktas vai atļautas, garantija tiks anulēta.

## Pikseļu īpašības

Šajā LCD produktā ir liels skaits krāsu pikseļu. Lai gan efektīvais pikseļu skaits ir 99,999% vai vairāk, ekrānā var pastāvīgi parādīties melni punkti vai spilgti, gaiši punkti (sarkanā, zaļā vai zilā krāsā). Tā ir ekrāna strukturāla īpašība (vispārējo rūpniecības standartu ietvaros) un nav darbības kļūme.

## Atbilstība EMF

Koninklijke Philips Electronics N.V. ražo un pārdod daudz uz patērētājiem mērķētu produktu, kuri, tāpat kā jebkuras elektroniskās ierīces, spēj izstarot uz uztvert elektromagnētiskos signālus. Viens no uzņēmuma Philips svarīgākajiem biznesa principiem ir veikt visus nepieciešamos veselības un drošība pasākumus mūsu produktiem, lai nodrošinātu atbilstību visām piemērotajām likuma prasībām, kā arī EMF standartiem, kas ir spēkā produkta ražošanas brīdī.

Philips ir apņēmis attīstīt, ražot un tirgot produktus, kas nerada nekādu ietekmi uz veselību. Philips apstiprina, ka tā produkti ir atbilstoši aprīkoti paredzētajai lietošanai, to lietošana ir droša, un to apliecina mūsdienās pieejamie zinātniskie pierādījumi.

Philips aktīvi piedalās starptautiskā EMF un drošības standartu izstrādāšanā, tādēļ Philips jau iepriekš var paredzēt turpmāko standartizācijas attīstību un jau laikus to ieviest savos produktos.

## Tīkla drošinātājs (tikai Apvienotajā Karalistē)

Šis televizors ir aprīkots ar atzītu izlietu spraudni. Ja šo tīkla drošinātāju nepieciešams nomainīt, tas jānomaina ar drošinātāju, kura vērtība atbilst uz spraudņa norādītajai vērtībai (piemēram, 10A).

- 1 Noņemiet drošinātāju vāku un izņemiet drošinātāju.

**2** Rezerves drošinātājam jāatbilst BS 1362 un uz tā jābūt ASTA apstiprinājuma zīmei. Ja pazaudējat drošinātāju, sazinieties ar savu dīleri, lai pārbaudītu pareizo veidu.

**3** Uzlieciet atpakaļ drošinātāja vāku. Lai saglabātu atbilstību EMC direktīvai, šī produkta strāvas spraudni nedrīkst atvienot no strāvas vada.

### Autortiesības



VESA, FDMI un VESA Mounting Compliant logotips ir Video Electronics Standards Association preču zīmes.

® Kensington un Micro Saver ir ACCO World Corporation reģistrētās preču zīmes Amerikas Savienotajās Valstīs ar citās pasaules valstīs izsniegtām reģistrācijām un iesniegumiem, kas ir izskatīšanas stadijā.

Visas pārējās reģistrētās un neregistrētās preču zīmes ir to attiecīgo īpašnieku īpašums.

## 2 Svarīgi

Pirms televizora lietošanas izlasiet un izprotiet visas instrukcijas. Ja instrukciju neievērošanas dēļ radušies bojājumi, garantija nav spēkā.

### Drošība

- Elektriskā strāvas trieciena vai aizdegšanās risks!
  - Nekad nepakļaujiet televizoru lietus vai ūdens ietekmei. Nekad nenovietojiet traukus ar šķidrumu, piemēram, vāzes, televizora tuvumā. Ja uz televizora vai tajā nonāk šķidrums, tad nekavējoties atvienojiet televizoru no strāvas padeves. Sazinieties ar Philips Klientu servisa dienestu, lai pirms lietošanas pārbaudītu televizoru.
  - Nekad nenovietojiet televizoru, tālvadības pulti vai baterijas atklātas liesmas vai citu siltuma avotu tuvumā, ieskaitot tiešu saulesgaismu. Lai nepieļautu uguns izplatīšanos, vienmēr nodrošiniet, lai televizora, tālvadības pults un bateriju tuvumā neatrastos sveces vai citi liesmu avoti.



- Nekad televizora ventilācijas atverēs vai citos atvērumos neievietojiet jebkādu priekšmetus.
- Kad televizors ir pagriezts, nodrošiniet, lai elektrības vads netiktu nostiepts. Nostiepts elektrības vads var izraisīt savienojuma pārtraukumu un dzirksteļošanu.

- Īssavienojuma vai aizdegšanās risks!
  - Nekad nepakļaujiet tālvadības pulti vai baterijas lietus, ūdens vai pārmērīga karstuma ietekmei.
  - Izvairieties piemērot elektrības vada kontaktspraudnim pārliedzi lielu spēku. Valīgs elektrības vada kontaktspraudnis var izraisīt dzirksteļošanu vai aizdegšanos.
- Savainojuma gūšanas vai televizora bojājumu risks!
  - Televizora pacelšanai un nešanai nepieciešami divi cilvēki, ja tā svars pārsniedz 25 kg.
  - Uzstādot televizoru uz statīva, izmantojiet tikai komplektā ietilpstošo statīvu. Cieši piestipriniet statīvu pie televizora. Novietojiet televizoru uz plakanas, līdzenas virsmas, kas noturēs televizora un statīva kopējo svaru.
  - Montējot televizoru pie sienas, izmantojiet tikai tādu stiprinājumu, kas noturēs televizora svaru. Nofiksējiet sienas stiprinājumu pie tādas sienas, kas var noturēt televizora un sienas stiprinājuma kopējo svaru. Koninklijke Philips Electronics N.V. neuzņemas nekādu atbildību par neatbilstoši veiktu stiprināšanu pie sienas, kuras rezultātā noticis negadījums, gūts savainojums vai nodarīti bojājumi.
- Savainojumu gūšanas risks bērniem! Ievērojiet šos drošības \ brīdinājumus, lai nepieļautu televizora apgāšanos un bērnu savainošanu.
  - Nekad nenovietojiet televizoru uz virsmas, kas pārklāta ar drānu vai citu materiālu, kuru iespējams paraut.
  - Pārlicinieties, vai neviena televizora daļa neatrodas pāri atbalsta virsmas malām.

- Nekad nenovietojiet televizoru uz augstām mēbelēm (piemēram, uz grāmatplaukta), nepiestiprinot gan attiecīgo mēbeli, gan televizoru pie sienas vai piemērota balsta.
- Paskaidrojiet bērniem, cik bīstami var būt rāpties uz mēbelēm, lai aizsniegtu televizoru.
- Pārkaršanas risks! Nekad neuzstādiat televizoru ierobežotā telpā. Ap televizoru vienmēr atstājiet vismaz 4 collu (10 centimetru) brīvu vietu ventilācijai. Nodrošiniet, lai aizkari vai citi priekšmeti nekad neaizklātu televizora ventilācijas atveres.
- Pastāv risks, ka TV var tikt sabojāts! Pirms pieslēdzat TV strāvas padevei, pārlicinieties, ka strāvas spriegums atbilst vērtībai, kas uzdrukāta TV aizmugurē. Nekādā gadījumā nepieslēdziet TV strāvas padevei, ja spriegums atšķiras.
- Savainojuma gūšanas, aizdegšanās vai elektrības vada bojājuma risks! Nekad nenovietojiet televizoru vai citu priekšmetu uz elektrības vada.
- Lai vienkārši atvienotu televizora strāvas vadu no strāvas padeves, nodrošiniet, lai jums vienmēr būtu pilnīga piekļuve strāvas vadam.
- Atvienojot strāvas vadu, vienmēr velciet spraudni, nevis kabeli.
- Pirms pirkona negaisa atvienojiet televizoru no strāvas padeves un antenas. Pirkona negaisa laikā nekad nepieskarieties kādai no televizora daļām, elektrības vadam vai antenas kabelim.
- Dzirdes bojājuma risks! Izvairieties no austiņu izmantošanas lielā skaļumā vai ilgstošu laika posmu.
- Ja televizors tiek transportēts temperatūrā, kas mazāka par 5°C, izpakojiet televizoru un pagaidiet, līdz tā temperatūra sakrīt ar istabas temperatūru, pēc tam pievienojiet televizoru strāvas padevei.

## Ekrāna apkope

- Pēc iespējas izvairieties no stacionāru attēlu demonstrēšanas. Stacionāri attēli ir tie attēli, kas paliek ekrānā ilgstošu laika posmu. Piemēri: uz ekrāna redzamas izvēlnes, melnas joslas un laika displejs. Ja nepieciešams demonstrēt stacionārus attēlus, samaziniet ekrāna kontrastu un spilgtumu, lai izvairītos no bojājumu radīšanas ekrānam.
- Pirms tīrīšanas atvienojiet televizoru no strāvas.
- Tīriet televizoru un tā korpusa rāmi ar mīkstu, mitru drānu. Televizora tīrīšanai nekad neizmantojiet tādas vielas kā alkoholu, ķīmikālijas vai mājsaimniecībā izmantotos tīrīšanas līdzekļus.
- Televizora ekrāna bojājumu risks! Nekad nepieskarieties ekrānam, nestumiet, neberziet un nesietiet to ar kādu priekšmetu.
- Lai izvairītos no deformācijas un krāsu balēšanas, pēc iespējas ātrāk noslaukiet ūdens lāses.

## Veco produktu un bateriju utilizācija



Jūsu produkts ir konstruēts un izgatavots no augstas kvalitātes materiāliem un sastāvdaļām, kuras ir iespējams pārstrādāt un izmantot atkārtoti.



Ja uz produkta redzams pārsvītrotas atkritumu urnas simbols, tas nozīmē, ka uz šo produktu attiecas Eiropas direktīva 2002/96/EK. Lūdzu, uzziniet par elektrisko un elektronisko produktu vietējo atsevišķo savākšanas sistēmu. Lūdzu, rīkojieties atbilstoši vietējiem noteikumiem un neutilizējiet vecos produktus kopā ar parastajiem sadzīves atkritumiem.

Pareiza jūsu vecā produkta utilizācija palīdz novērst potenciālo negatīvo ietekmi uz vidi un cilvēka veselību.



Jūsu produktā ievietotas baterijas, uz kurām attiecas Eiropas direktīva 2006/66/EK un kuras nedrīkst utilizēt kopā ar parastiem sadzīves atkritumiem.

Lūdzu, uzziniet vietējos noteikumus attiecībā uz bateriju atsevišķu savākšanu, jo pareiza utilizācija palīdz novērst negatīvo ietekmi uz vidi un cilvēka veselību.

## Ekoloģiski “zaļš”



- Patērē maz enerģijas
- Mazs elektroenerģijas patēriņš gaidstāves režīmā

- Piemērots otrreizējai pārstrādei

Uzņēmumā Philips uzmanība pastāvīgi tiek pievērsta tam, lai uzņēmumā ražotie novatoriskie patēriņa produkti pēc iespējas mazāk ietekmētu vidi. Mēs cenšamies uzlabot vides kvalitāti ražošanas laikā, samazināt kaitīgu vielu izmantošanu, īstenot energoefektīvu lietošanu, sniegt norādījumus par rīcību produkta lietošanas beigās un nodrošināt produkta pārstrādi.

Pateicoties mūsu pūliņiem vides aizsardzībā, šim televizoram ir piešķirts Eiropas ekomarķējums — puķe — [www.ecolabel.eu](http://www.ecolabel.eu).

Detalizētu informāciju par šī televizora elektroenerģijas patēriņu gaidstāves režīmā,

garantijas noteikumiem, rezerves daļām un atkārtotu pārstrādi attiecībā uz jūsu valsti skatiet Philips vietnē: [www.philips.com](http://www.philips.com). Šim televizoram ir funkcijas, kuras tā lietošanas laikā palīdz ietaupīt energoresursus. Par labvēlīgu ietekmi uz vidi šim televizoram ir piešķirts Eiropas ekomarķējums.

### Elektroenerģijas taupīšanas līdzekļi

- **Apkārtējā apgaismojuma sensors**  
(Pieejams tikai atsevišķiem modeļiem)  
Kad televizora atrašanās vietā kļūst tumšāks, iebūvētais apkārtējā apgaismojuma sensors samazina televizora ekrāna spilgtumu, lai ietaupītu elektroenerģiju.
- **Enerģijas taupīšana**  
Televizora enerģijas taupīšanas iestatījumā apvienoti vairāki televizora iestatījumi, kas nodrošina enerģijas taupīšanu. Viedos iestatījumus skatiet iestatīšanas izvēlnē.
- **Mazs elektroenerģijas patēriņš gaidstāves režīmā**

Savā klasē vadošā un īpaši modernā strāvas padeves shēma samazina televizora strāvas patēriņu līdz ārkārtīgi zēmam līmenim, nezaudējot neko no gaidstāves režīma funkcionalitātes.

**Strāvas padeves vadības sistēma** (Pieejams tikai atsevišķiem modeļiem)

Modernizētā šī televizora strāvas padeves vadības sistēma nodrošina iespējami efektīvāko elektroenerģijas lietojumu. Varat pārbaudīt, kā personiskie televizora iestatījumi, pašreizējo ekrānā redzamo attēlu spilgtuma līmenis un apkārtējā apgaismojuma apstākļi ietekmē relatīvo strāvas patēriņu.

### Lietošanas beigās

Lai uzzinātu par pareizu TV un bateriju utilizēšanu, skatiet lietošanas instrukcijas (skatiet ‘Veco produktu un bateriju utilizācija’ lpp. 5) sadaļu ‘Veco produktu un bateriju utilizācija’.



# 3 TV pārskats

Šajā sadaļā sniegts pārskats par biežāk lietotajiem TV vadības taustiņiem un funkcijām.

## Vadības taustiņi un indikatori sānos

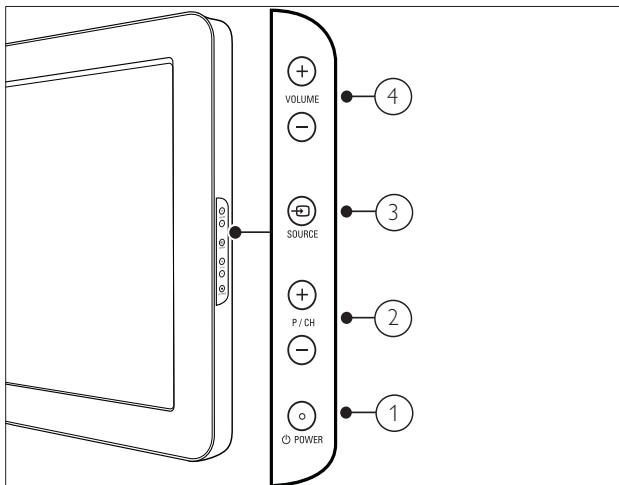





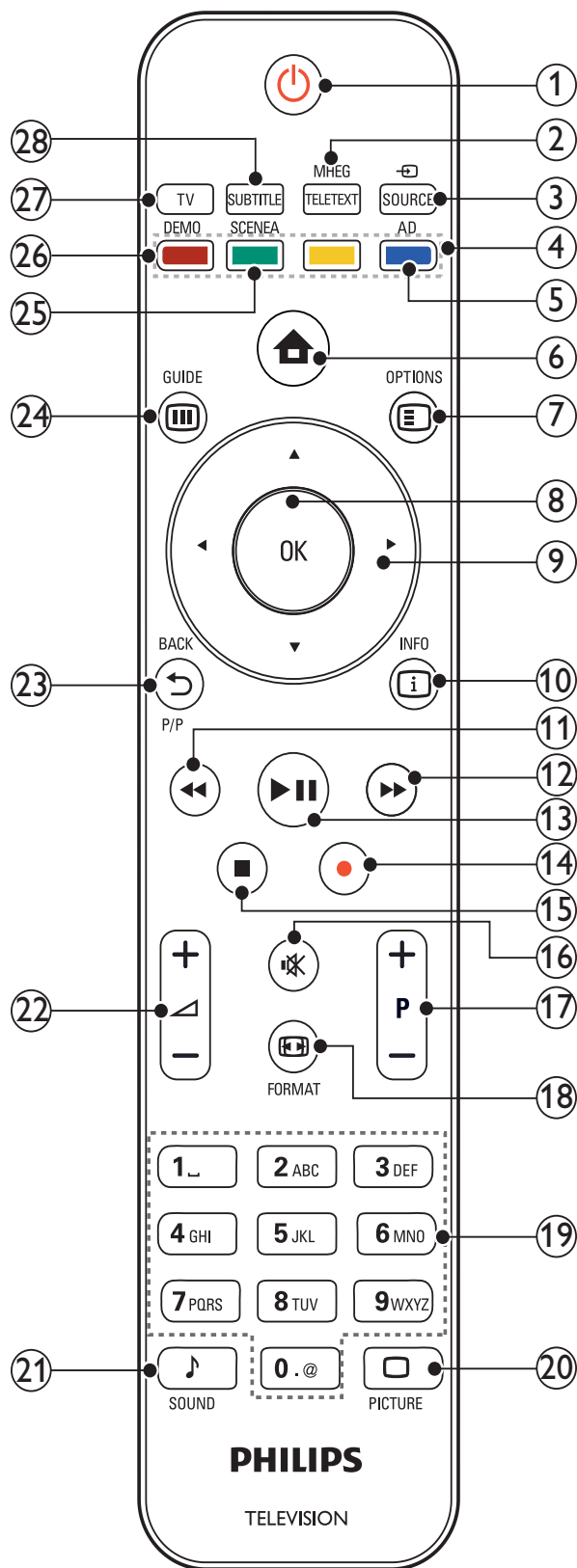













- ① **POWER**: Ieslēdz vai izslēdz produktu. Produkts netiek pilnībā atslēgts no strāvas, ja vien netiek fiziski atvienots no elektrotīkla.
- ② **P/CH +/-**: Pārslēdz uz nākamo vai iepriekšējo kanālu.
- ③ **SOURCE**: Atlasa pievienotās ierīces.
- ④ **VOLUME +/-**: Palielina vai samazina skaļumu.

## Tālvadības pulsts



Latviešu

- ①  (Gaidstāve-ieslēgts)
- Pārslēdz televizoru gaidstāves režīmā, ja tas ir ieslēgts.
  - Ieslēdz televizoru, ja tas ir gaidstāves režīmā.
- ② **MHEG/TELETEXT**  
Ieslēdz vai izslēdz teletekstu.
- ③  **SOURCE**  
Atlasa pievienotās ierīces.
- ④ **Krāsainie taustiņi**  
Atlasa uzdevumus vai opcijas.
- ⑤ **AD (Audio apraksts) (tikai RF Digital TV)**  
Tikai Lielbritānijā: iespējo audio komentāru cilvēkiem ar redzes traucējumiem.
- ⑥  (Sākums)  
Ieslēdz vai izslēdz sākuma izvēlni.
- ⑦  **OPTIONS**  
Pieklūst opcijām saistībā ar pašreizējo darbību vai veikto atlasi.
- ⑧ **OK**  
Apstiprina ievadīto informāciju vai atlasīto elementu un ataino kanālu tīklu, kad skatāties TV.
- ⑨  (Navigācijas taustiņi)  
Izmanto, lai pārvietotos izvēlnēs.
- ⑩  **INFO**  
Parāda programmas informāciju, kad tāda ir pieejama. Ja informācija ir ietverta vairākās lapās, nospiediet **OPTIONS**, lai pārietu uz nākamo lapu.
- ⑪  (Atpakaļ)  
Meklē atpakaļ.
- ⑫  (Uz priekšu)  
Meklē uz priekšu.
- ⑬  (Atskaņot/pauzēt)  
Sāk, pauzē un atjauno atskaņošanu.
- ⑭  (Ierakstīt) (tiek izmantots tikai Easylink funkcijām (skatiet ‘Philips EasyLink izmantošana’ lpp. 33))  
Sāk vai aptur video ierakstīšanu.
- ⑮  (Apturēt)  
Aptur atskaņošanu.
- ⑯  (Skaņas izslēgšana)  
Izslēdz vai atjauno skaņu.
- ⑰ **P +/- (Programma +/-)**  
Pārslēdz uz nākamo vai iepriekšējo kanālu. Kad TV izvēlnē ir ieslēgta, šis darbojas kā funkcija augšupšķiršana/lejupšķiršana.
- ⑱  **FORMAT**  
Atlasa attēla formātu.
- ⑲ **0-9 (Ciparu taustiņi)**  
Atlasa kanālu vai iestatījumu.
- ⑳  **PICTURE**  
Aktivizē attēla izvēlni. (Netiek atbalstīts visos modeļos.)
- ㉑  **SOUND**  
Aktivizē skaņas izvēlni. (Netiek atbalstīts visos modeļos.)
- ㉒  +/- (Skaļums +/-)  
Palielina vai samazina skaļumu.
- ㉓  **BACK/P (Iepriekšējais kanāls)**  
Atgriežas uz iepriekšējo kanālu vai izvēlnes ekrānu.
- ㉔  **GUIDE**  
Pārslēdz starp kanālu tīklu un programmu sarakstu.
- ㉕ **SCENEA (Fona tapete)**  
TV ekrānā tiek parādīta fona tapete.
- ㉖ **DEMO**  
Ieslēdz vai izslēdz demonstrāciju izvēlni.
- ㉗ **TV**  
Pārslēdz atpakaļ uz antenas avotu.
- ㉘ **SUBTITLE (tikai RF Digital TV)**  
Iespējo vai atspējo subtitrus.

## 4 Izmantojiet savu produktu

Šajā sadaļā skaidrotas pamatdarbības (skatiet 'Izmantojiet savu produktu vairāk' lpp. 12).

### Televizora ieslēgšana, izslēgšana vai pārslēgšana gaidstāves režīmā

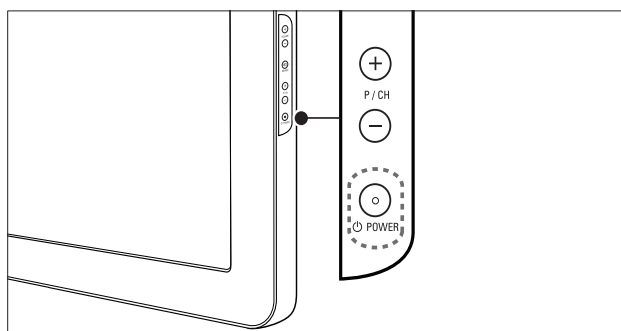

#### Lai ieslēgtu

- Ja gaidstāves indikators ir izslēgts, nospiediet **POWER TV** sūnā.
- Ja gaidstāves indikators ir sarkanā krāsā, nospiediet **⏻ (Gaidstāve-ieslēgts)** uz tālvadības pults.

#### Lai pārslēgtu gaidstāves režīmā

- Nospiediet **⏻ (Gaidstāve-ieslēgts)** uz tālvadības pults.
  - ↳ Gaidstāves indikators izgaismojas sarkanā krāsā.

#### Lai izslēgtu

- Nospiediet **⏻ POWER TV** sūnā.
  - ↳ Gaidstāves indikators izslēdzas.

#### Padoms

- Lai gan televizors gaidstāves režīmā patērē ļoti maz elektrības, tā tomēr tiek patērēta. Ja televizoru ilgstoši nelietosiet, atvienojiet strāvas vadu no strāvas padeves.

#### Piezīme

- Ja nevarat atrast tālvadības pulti un vēlaties ieslēgt televizoru no gaidstāves režīma, nospiediet **P/CH +/-** vai **SOURCE TV** sūnā.

### Kanālu pārslēgšana

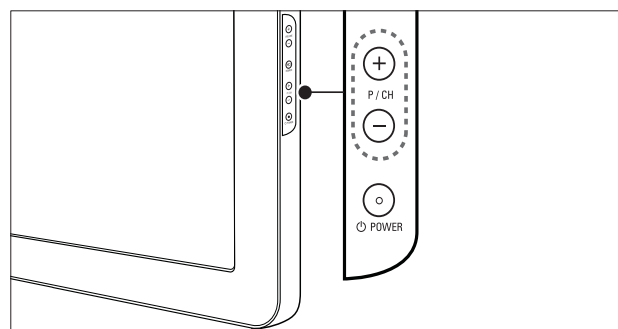
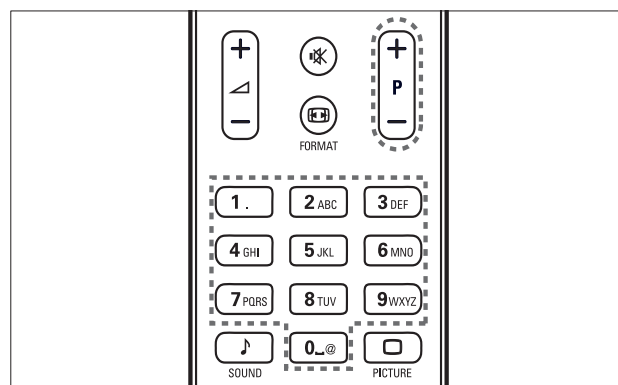

- Nospiediet uz tālvadības pults esošo **P +/-** vai televizora sūnā esošo **P/CH +/-**.
- Ievadiet kanāla numuru, izmantojot **Ciparu taustiņi**.
- Izmantojiet kanālu režģi (skatiet 'Kanālu pārslēgšana, izmantojot kanālu režģi' lpp. 10).

#### Piezīme

- Kad izmantojat favorītu sarakstu, iespējams izvēlēties tikai kanālus no šī saraksta.

## Kanālu pārslēgšana, izmantojot kanālu režģi

Izmantojot kanālu režģi, var skatīt visus pieejamos kanālus režģa veidā.

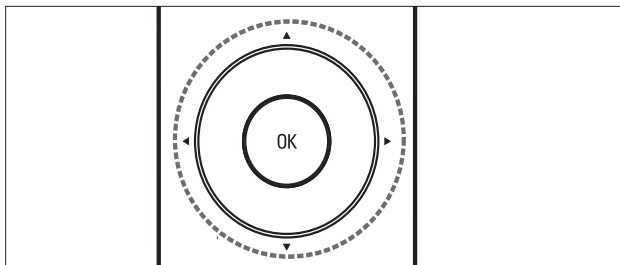

- 1 Nospiediet **OK**.  
↳ Tiek parādīts kanālu režģis.
- 2 Nospiediet **▲▼◀▶**, lai pārlūkotu kanālu režģi un priekšskatītu kanālu.  
↳ Kanāla saturs tiek parādīts pēc aptuveni divām sekundēm.
- 3 Kad esat atradis vēlamo kanālu, nospiediet **OK**, lai skatītos.  
↳ Tiek parādīts atlasītais kanāls.

## Pievienoto ierīču skatīšana



### Piezīme

- Ieslēdziet ierīci, pirms to izvēlaties kā avotu, ko atainot TV.

## Izmantojiet avota taustiņu

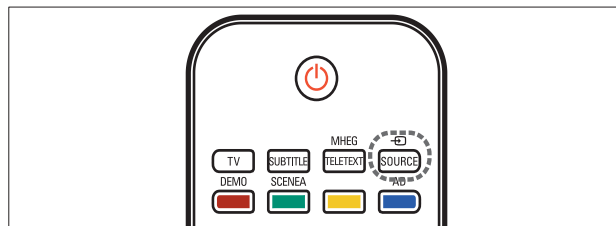

- 1 Nospiediet **SOURCE**.  
↳ Tiek parādīts avotu saraksts.
- 2 Nospiediet **Navigācijas taustiņi**, lai atlasītu ierīci.
- 3 Nospiediet **OK**, lai apstiprinātu savu izvēlni.  
↳ TV tiek pārslēgts uz izvēlēto ierīci.

## Televizora skaļuma regulēšana

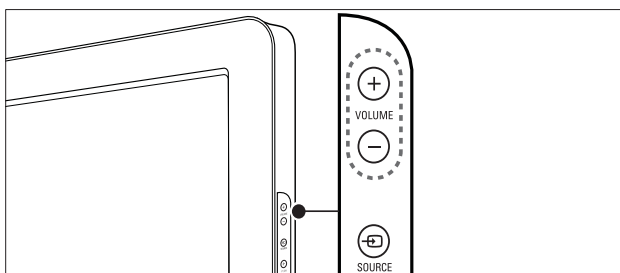
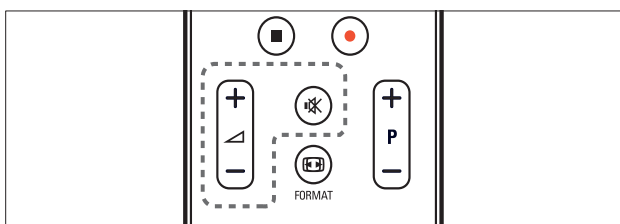

### Lai palielinātu vai samazinātu skaļumu:

- Nospiediet +/-.
- Nospiediet televizora sārā esošo **VOLUME +/-**.

### Lai izslēgtu vai ieslēgtu skaņu:

- Nospiediet , lai izslēgtu skaņu.
- Nospiediet vēlreiz, lai atkal ieslēgtu skaņu.

## Teleteksta izmantošana

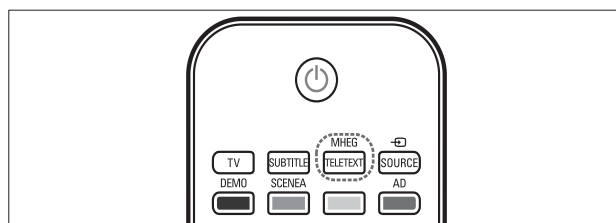

- 1** Nospiediet **MHEG/TELETEXT**.  
↳ Tiek parādīta galvenā satura lapa.
- 2** Šādi izvēlieties lapu:
  - Nospiediet **Ciparu taustiņi**, lai ievadītu lapas numuru
  - Nospiediet **P +/-** vai **▲▼**, lai skatītu nākamo vai iepriekšējo lapu
  - Nospiediet **Krāsainie taustiņi**, lai izvēlētos krāsaino elementu
  - Nospiediet **↶ BACK**, lai atgrieztos iepriekš skatītajā lapā
- 3** Nospiediet **MHEG/TELETEXT**, lai izietu no teleteksta.

# 5 Izmantojiet savu produktu vairāk

## Pieklūve televizora izvēlnēm

Izvēlnes palīdz jums instalēt kanālus, mainīt attēla un skaņas iestatījumus, ka arī piekļūt citām funkcijām.

- 1 Nospiediet **⬆** (Sākums).  
↳ Tiek parādīts izvēlnes ekrāns.

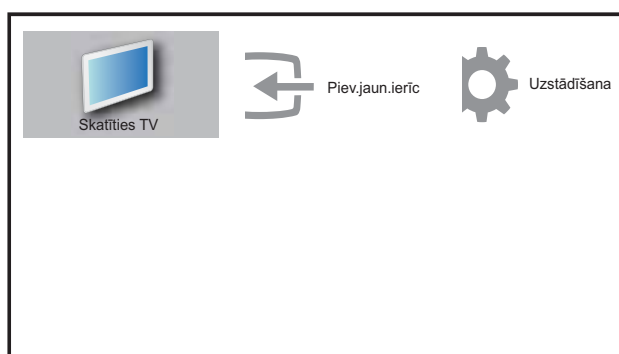

- 2 Nospiediet **▲▼◀▶**, lai atlasītu kādu no šīm izvēlnēm un pārvietotos tajā.
  - **[Skatīties TV]** Pārslēdz atpakaļ uz antenas avotu, ja tiek atlasīts cits avots.
  - **[Uzstādīšana]** piekļūst izvēlnēm, lai mainītu attēla, skaņas iestatījumus un citus iestatījumus.
  - **[Piev.jaun.ierīc]** Pievieno sākuma izvēlnei jaunas ierīces.
- 3 Nospiediet **OK**, lai apstiprinātu savu izvēli.
- 4 Nospiediet **⬆** (Sākums), lai izietu.

### Padoms

- Kad esat atlasījis **[Piev.jaun.ierīc]**, veiciet ekrānā norādītās darbības, lai atlasītu pareizo ierīci un savienotāju.

## Ierīču noņemšana sākuma izvēlnē

Ja kāda ierīce vairs nav pievienota TV, noņemiet to no sākuma izvēlnes.

- 1 Nospiediet **⬆** (Sākums).
- 2 Nospiediet **▲▼◀▶**, lai atlasītu ierīci, ko noņemt.
- 3 Nospiediet **☰** **OPTIONS**.  
↳ Tiek parādīts saraksts **[Noņemt ierīci]**.
- 4 Nospiediet **OK** un atlasiet **[Noņemt]**, lai noņemtu ierīci.  
↳ Atlasītā ierīce no sākuma izvēlnes tiek noņemta.

## Attēla un skaņas iestatījumu maiņa

Nomainiet attēla un skaņas iestatījumus atbilstoši savai gaumei. Varat izmantot iepriekšnoteiktus iestatījumus vai manuāli mainīt iestatījumus.



### Iestatījumu palīga lietošana

Izmantojiet iestatījumu palīgu, kas palīdzēs izprast attēla un skaņas iestatījumus.



- 1 Nospiediet **⬆** (Sākums).
- 2 Nospiediet **▲▼◀▶**, lai atlasītu **[Uzstādīšana] > [Attēls] > [Iestatīj. asistents]**.
- 3 Nospiediet **OK**.  
↳ Tiek parādīta **[Iestatīj. asistents]** izvēlne. Veiciet ekrānā norādītās darbības, lai izvēlētos vēlamos attēla iestatījumus.

## Viedā attēla izmantošana

Izmantojiet viedo attēlu, lai lietotu iepriekšnoteiktos iestatījumus.



- 1 Nospiediet  **PICTURE**.  
↳ Tiek parādīta **[Vieds attēls]** izvēlne.
- 2 Nospiediet , lai izvēlētos vienu no šiem viedā attēla iestatījumiem.
  - **[Personīgi]** norāda pielāgotos attēla iestatījumus.
  - **[Spilgts]** lieto bagātīgus un dinamiskus iestatījumus.
  - **[Standarta]** Noregulē attēla iestatījumus, lai tie atbilstu dažādām vidēm un vairumam video veidu.
  - **[FILMA]** lieto filmu skatīšanai paredzētus iestatījumus.
  - **[Spēle]** lieto spēlēm paredzētus iestatījumus.
  - **[Energij.taupīšana]** lieto zema elektroenerģijas patēriņa iestatījumus.
- 3 Nospiediet **OK**, lai apstiprinātu savu izvēlni.  
↳ Tiek izmantots atlasītais viedā attēla iestatījums.

## Manuāla attēla iestatījumu regulēšana

- 1 Nospiediet  (**Sākums**).
- 2 Nospiediet , lai atlasītu **[Uzstādīšana]** > **[Attēls]**.  
↳ Tiek parādīta **[Attēls]** izvēlne.
- 3 Nospiediet , lai atlasītu kādu no šiem attēla iestatījumiem.
  - **[Vieds attēls]** Pieklūst iepriekšnoteiktiem viedā attēla iestatījumiem.
  - **[Kontrasts]** Noregulē spilgto apgabalu intensitāti, neietekmējot tumšos apgabalus.
  - **[Spilgtums]** pielāgo tumšo reģionu detaļas un intensitāti.
  - **[Krāsa]** pielāgo krāsu piesātinājumu.
  - **[Nokrāsa]** Kompensē krāsu variācijas NTSC kodētajās pārraidēs.
  - **[Asums]** pielāgo attēla asumu.

- **[Trokšņu mazināš.]** Filtrē un samazina attēla traucējumus.
- **[Tonis]** Noregulē attēla krāsu balansu.
- **[Pielāgots tonis]** pielāgo toņa iestatījumu.
- **[Pixel Plus HD]** Regulē attēla kvalitāti, lai iegūtu optimālo kontrastu, krāsu un asumu.
  - **[Dinam. kontrasts]** uzlabo kontrastu. Ieteicams iestatījums **[Vidējs]**.
  - **[Dinam.fona gaisma]** pielāgo televizora fona gaismas spilgtumu, lai tas atbilstu apgaismojuma apstākļiem.
  - **[Krāsu pastiprin.]** padara krāsas spilgtākas un uzlabo detaļas spilgtajās krāsās. Šo funkciju varat ieslēgt un izslēgt.
- **[Gaismas sensors]** Dinamiski regulē iestatījumus, lai tie atbilstu apgaismojumam.
- **[Datora režīms]** Noregulē attēlu, kad pie TV tiek pievienots dators, izmantojot HDMI vai DVI.
- **[Attēla formāts]** Maina attēla formātu.
- **[Horizont.pārbīde]** Noregulē attēlu horizontāli izejai PC-VGA vai YPbPr (EXT2 vai EXT3).
- **[Vertikāla pārbīde]** Noregulē attēlu vertikāli izejai PC-VGA vai YPbPr (EXT2 vai EXT3).

## Attēla formāta maiņa

- 1 Nospiediet  **FORMAT**.  
↳ Tiek parādīta attēla formāta skala.
- 2 Nospiediet , lai atlasītu attēla formātu.  
↳ Atlasītais attēla formāts ir aktivizēts.
- 3 Nospiediet **OK**, lai apstiprinātu savu izvēlni.

## Kopsavilkums par attēla formātiem

Iespējams konfigurēt šādus attēla iestatījumus.

### Piezīme

- Atkarībā no attēla avota formāta daži attēla iestatījumi nav pieejami.

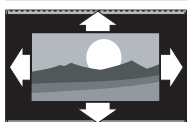

**[Auto formāts]**(Nav paredzēts HDMI, YPbPr – EXT2/EXT3 un datora režīmam.) Automātiski palielina attēlu, lai tas labāk ietilptu ekrānā. Subtitri paliek redzami.

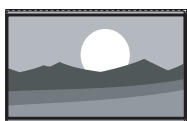

**[Super palielin.]**(Nav paredzēts HD un datora režīmam) Likvidē melnās joslas, kas redzams 4:3 pārraižu sānos. Ir ļoti maz kropļojumu.



**[4:3]**Rāda klasisko 4:3 formātu.

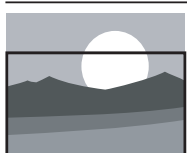

**[Subtitru paliel.]**Ataino 4:3 attēlus pa visu ekrānu, subtitriem paliekot redzamiem. Daļa attēla augšpusē tiek nogriezta.

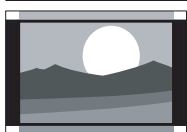

**[Filma paplaš.14:9]**(Nav paredzēts HD un datora režīmam) Pārveido 4:3 formātu par 14:9.

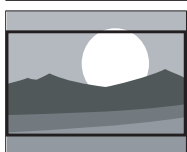

**[Filma paplaš.16:9]**(Nav paredzēts HD un datora režīmam) Pārveido 4:3 formātu par 16:9.



**[Platekrāns]**pārveido attēlu no 4:3 formāta uz 16:9 formātu.



**[Bez mēroga]**Pieejams tikai atlasītajos modeļos ar datora izšķirtspēju 1024x768. Piešķir maksimālo asumu. Var būt novērojami nelieli kropļojumi apraides nodrošinātāja sistēmas dēļ. Iestatiet datora izšķirtspēju uz platekrāna režīmu, lai iegūtu labākos rezultātus.

## Viedās skaņas izmantošana

Izmantojiet viedo skaņu, lai lietu iepriekšnoteiktos iestatījumus.

- 1 Nospiediet **♪ SOUND**.  
↳ Tiek parādīta **[Vieda skaņa]** izvēlne.
- 2 Nospiediet **▲▼**, lai atlasītu kādu no šiem viedās skaņas iestatījumiem.
  - **[Standarta]**Noregulē skaņas iestatījumus, lai tie atbilstu dažādām vidēm un vairumam audio veidu.
  - **[ZIŅAS]**lieto iestatījumus, kas paredzēti runai, piemēram, ziņu pārraidēm.
  - **[FILMA]**lieto filmām paredzētus iestatījumus.
  - **[Personīgi]**Izmanto iestatījumus, kas tika pielāgoti skaņas izvēlnē.
- 3 Nospiediet **OK**, lai apstiprinātu savu izvēlni.  
↳ Tiek izmantots atlasītais viedās skaņas iestatījums.

## Manuāla skaņas iestatījumu pielāgošana

- 1 Nospiediet **⬆** (Sākums).
- 2 Nospiediet **▲▼◀▶**, lai atlasītu **[Uzstādīšana] > [Skaņa]**.  
↳ Tiek parādīta **[Skaņa]** izvēlne.
- 3 Nospiediet **▲▼◀▶**, lai atlasītu kādu no šiem skaņas iestatījumiem.
  - **[Vieda skaņa]**Pieklūst iepriekšnoteiktiem viedās skaņas iestatījumiem.
  - **[Bass]**Noregulē zemo frekvenču līmeni.
  - **[Spalgums]**Noregulē augsto frekvenču līmeni.
  - **[Skaļums]**Noregulē skaļumu.
  - **[Līdzsvars]**pielāgo kreisā un labā skaļruņa balansu.
  - **[Dual I-II]**atlasa audiovalodas, ja ir pieejama dubultas skaņas pārraidīšana.



- **[Mono/Stereo]** atlasa mono vai stereo, ja ir pieejama stereo pārraidīšana.
- **[TV skaļruņi]** ieslēdz vai izslēdz televizora skaļruņus. Ja skaļruņi tiek iestatīti automātiskā režīmā, tie tiek izslēgti, ja tiek noteikts ar EasyLink savietojamas mājas kinozāles sistēmas saturs.
- **[Telpiski]** iespējo telpisko skaņu.
- **[Skaļums austiņām]** Regulē austiņu skaļumu.
- **[Auto skaļums]** Automātiski samazina pēkšņas skaļuma izmaiņas, piemēram, pārslēdzot kanālus.
- **[Delta skaļums]** Izlīdzina skaļuma atšķirības starp kanāliem vai pieslēgtajām ierīcēm. Pārslēdziet uz pieslēgto ierīci, pirms maināt delta skaļumu.

## Izmantojiet papildu teleteksta funkcijas

### Pieklūve teleteksta opciju izvēlei

Pieklūstiet teleteksta funkcijām, izmantojot teleteksta opciju izvēlni.

- 1 Nospiediet **MHEG/TELETEXT**.  
↳ Tiek parādīts teleteksta ekrāns.
- 2 Nospiediet **OPTIONS**.  
↳ Tiek parādīta teleteksta opciju izvēlne.
- 3 Nospiediet **▲▼**, lai atlasītu kādu no šīm opcijām.
  - **[Apturēt lapu]** Aptur pašreizējo lapu.
  - **[Duāls/pilnekrāns]** iespējo un atspējo teletekstu divdaļīgā ekrānā.
  - **[Atklāt]** Rāda vai nerāda lapas apslēpto informāciju, piemēram mīklu vai uzdevumu atrisinājumus.
  - **[Rotēt apakšlapas]** Automātiski riņķo apakšlapās, ja tās ir pieejamas.
  - **[Valoda]** pārslēdzas uz citu valodu grupu, lai pareizi parādītu valodu, ja šajā valodā tiek izmantota cita rakstzīmju kopa.

- 4 Nospiediet **OK**, lai apstiprinātu savu izvēlni.
- 5 Nospiediet **MHEG/TELETEXT**, lai izietu no teleteksta opciju izvēlnes.

### Atlasa teleteksta apakšlapas

Teleteksta lapā var būt vairākas apakšlapas. Apakšlapas tiek atainotas joslā blakus galvenās lapas numuram.

- 1 Nospiediet **MHEG/TELETEXT**.  
↳ Tiek parādīts teleteksta ekrāns.
- 2 Atlasiet teleteksta lapu ar apakšlapām.
- 3 Nospiediet **▶**, lai atvērtu apakšlapu.  
↳ Tiek parādīta šī apakšlapa.
- 4 Nospiediet **◆**, lai pārslēgtu apakšlapas.

### Atlasiet T.O.P. teleteksta pārraides

Table Of Pages (T.O.P.) teleteksta pārraides ļauj jums pāriet no vienas tēmas pie otras, neizmantojot lapu numurus. T.O.P. teleteksts netiek pārraidīts visos TV kanālos.

- 1 Nospiediet **MHEG/TELETEXT**.  
↳ Tiek parādīts teleteksta ekrāns.
- 2 Nospiediet **INFO**.  
↳ Tiek parādīts T.O.P. pārskats.
- 3 Nospiediet **▲▼◀▶**, lai izvēlētos tēmu.
- 4 Nospiediet **OK**, lai apskatītu lapu.

### Iecienītāko kanālu sarakstu izveide un izmantošana

Varat izveidot iecienītāko TV kanālu un radiostaciju sarakstus, lai varētu vieglāk šos kanālus atrast.



#### Padoms

- Savā TV varat izveidot un saglabāt maksimāli četrus favorītu sarakstus.

---

## Favorītu saraksta izvēlēšanās

- 1 Skatoties TV, nospiediet **OK**, lai skatītu kanālu režģi.
- 2 Nospiediet **☰ OPTIONS**.  
↳ Tiek parādīta kanālu opciju izvēlne.
- 3 Nospiediet **OK**, lai atlasītu **[Rādīt iecien. kan.]**.  
↳ Tiek parādīti favorītu saraksti.
- 4 Nospiediet **▲▼**, lai atlasītu favorītu sarakstu.
- 5 Nospiediet **OK**.  
↳ Kanālu režģī parādās tikai favorītu saraksta kanāli.

---

## Visu kanālu skatīšanās

Varat iziet no favorītu saraksta un skatīties visus instalētos kanālus.

- 1 Skatoties TV, nospiediet **OK**, lai skatītu kanālu režģi.
- 2 Nospiediet **☰ OPTIONS**.  
↳ Tiek parādīta kanālu opciju izvēlne.
- 3 Atlasiet **[Rādīt iecien.kan.] > [Visi]**.
- 4 Nospiediet **OK**.  
↳ Kanālu tīklā atainojas visi kanāli.

### Piezīme

- Visi iecienītākie kanāli kanālu tīklā ir atzīmēti ar zvaigznīti.

---

## Kanāla pievienošana favorītu sarakstam

- 1 Skatoties TV, pārslēdziet uz kanālu, ko vēlaties pievienot favorītu sarakstam (skatiet 'Kanālu pārslēgšana' lpp. 9).
- 2 Nospiediet **▲▼◀▶**, lai atlasītu kanālu, ko pievienot favorītu sarakstam.
- 3 Nospiediet **☰ OPTIONS**.  
↳ Tiek parādīta kanālu opciju izvēlne.

- 4 Nospiediet **▲▼**, lai atlasītu **[Atzīmēt kā iecien.]**.
- 5 Nospiediet **OK**.  
↳ Tiek parādīti favorītu saraksti.
- 6 Nospiediet **▲▼**, lai atlasītu favorītu sarakstu, kam pievienot kanālu.
- 7 Nospiediet **OK**.  
↳ Kanāls tiek pievienots favorītu sarakstam.

### Padoms

- Skatoties TV, nospiediet **☰ OPTIONS > [Atzīmēt kā iecien.]**, lai saglabātu pašreizējo kanālu favorītu sarakstā.

---

## Kanāla noņemšana no favorītu saraksta

### Piezīme

- Atlasiet rediģējamo favorītu sarakstu, pirms noņemat kanālu.

- 1 Skatoties TV, nospiediet **OK**, lai skatītu kanālu režģi.
- 2 Nospiediet **☰ OPTIONS**.  
↳ Tiek parādīta kanālu opciju izvēlne.
- 3 Nospiediet **OK**, lai ievadītu **[Rādīt iecien. kan.]**.
- 4 Nospiediet **▲▼**, lai atlasītu favorītu sarakstu, un nospiediet **OK**, lai apstiprinātu izvēli.
- 5 Nospiediet **▲▼◀▶**, lai izvēlētos kanālu, ko noņemt no saraksta.
- 6 Nospiediet **☰ OPTIONS**.
- 7 Nospiediet **▲▼**, lai atlasītu **[Noņ.atzīm. iecien.]**.
- 8 Nospiediet **OK**.  
↳ Kanāls tiek noņemts no favorītu saraksta.

## Taimeru izmantošana

Varat iestatīt taimerus, lai TV noteiktā laikā tiktu pārslēgts gaidstāves režīmā.

### Automātiska televizora pārslēgšana gaidstāves režīma (izslēgšanās taimeris)

Izslēgšanās taimeris pēc iepriekš noteikta laika perioda pārslēdz televizoru gaidstāves režīmā.



#### Padoms

- Varat izslēgt televizoru agrāk vai atiestatīt izslēgšanās taimeri, kamēr laiks tiek skaitīts atpakaļ.

- 1 Nospiediet **⬆** (Sākums).
- 2 Nospiediet **▲▼◀▶**, lai atlasītu **[Uzstādīšana] > [Funkcijas] > [Miega rež.taimer.]**.  
↳ Tiek parādīta **[Miega rež.taimer.]** izvēlne.
- 3 Nospiediet **◀▶**, lai iestatītu izslēgšanās laiku.  
↳ Izslēgšanās taimeri iespējams iestatīt līdz pat 180 minūtēm ar piecu minūšu soli. Ja šo taimeri iestatāt uz nulle minūtēm, tas izslēdzas.
- 4 Nospiediet **OK**, lai aktivizētu izslēgšanās taimeri.  
↳ TV pārslēdzas gaidstāves režīmā, kad pagājis iepriekš noteiktais laika periods.

## Automātiska televizora ieslēgšana (ieslēgšanās taimeris)

Noteiktā laikā varat ieslēgt televizoru tā, lai tas no gaidstāves režīma pārietu uz noteiktu kanālu.

- 1 Nospiediet **⬆** (Sākums).
- 2 Nospiediet **▲▼◀▶**, lai atlasītu **[Uzstādīšana] > [Funkcijas] > [Taimeris ieslēgts]**.
- 3 Nospiediet **▶**, lai ieietu **[Taimeris ieslēgts]** izvēlnē.
- 4 Nospiediet **▲▼◀▶**, lai atlasītu **[Aktivizēt]** un iestatītu frekvenci - **[Ikdienas]**, **[Vienreiz]** vai **[Izslēgts]**.
- 5 Nospiediet **OK**, lai apstiprinātu.
- 6 Nospiediet **▲▼◀▶**, lai atlasītu **[Laiks]** un iestatītu ieslēgšanās laiku.
- 7 Nospiediet **[Pabeigts]**, lai apstiprinātu.
- 8 Nospiediet **▲▼◀▶**, lai atlasītu **[Programmas nr.]** un iestatītu kanālu.
- 9 Nospiediet **OK**, lai apstiprinātu.
- 10 Nospiediet **⬆** (Sākums), lai izietu.





#### Padoms

- Atlasiet **[Taimeris ieslēgts] > [Aktivizēt] > [Izslēgts]**, lai atspējotu **[Taimeris ieslēgts]**.
- Ja **[Taimeris ieslēgts]** ir **[Izslēgts]**, iespējams atlasīt tikai **[Aktivizēt]**.
- Pirms **[Taimeris ieslēgts]** funkcijas aktivizēšanas iestatiet TV pulksteni.

## TV bloķēšanas izmantošana

Varat nepieļaut, ka bērni skatās noteiktas programmas vai kanālus, bloķējot TV vadības taustiņus.

### TV bloķēšanas režīma iestatīšana vai maiņa

- 1 Nospiediet  (**Sākums**).
- 2 Nospiediet , lai atlasītu **[Uzstādīšana] > [Funkcijas] > [Iestatīt kodu]**.
- 3 Nospiediet , lai atvērtu koda iestatīšanas lapu.
- 4 Ievadiet savu kodu, izmantojot **Ciparu taustiņi**.
- 5 Atkārtoti ievadiet šo pašu kodu jaunajā dialoglodziņā, lai to apstiprinātu.  
↳ Ja kods iestatīts veiksmīgi, dialoglodziņš nozudīs. Ja nevarat iestatīt kodu, jaunā dialoglodziņā tiksiet aicināts ievadīt kodu atkārtoti.
- 6 Ja vēlaties mainīt kodu, atlasiet **[Uzstādīšana] > [Funkcijas] > [Mainīt kodu]**.
- 7 Ievadiet savu pašreizējo kodu, izmantojot **Ciparu taustiņi**.  
↳ Ja kods tiek apstiprināts, jaunā dialoglodziņā parādīsies aicinājums ievadīt jauno kodu.
- 8 Ievadiet jauno kodu, izmantojot **Ciparu taustiņi**.  
↳ Tiek parādīts paziņojums ar aicinājumu vēlreiz ievadīt jauno kodu, lai to apstiprinātu.







#### Padoms

- Ja esat aizmirsis kodu, ievadiet "8888", lai ignorētu visus esošos kodus.

## Televizora bloķēšana vai atbloķēšana

Bloķējiet televizoru, lai liegtu piekļuvi visiem kanāliem un pievienotajām ierīcēm.



- 1 Nospiediet  (**Sākums**).
- 2 Nospiediet , lai atlasītu **[Uzstādīšana] > [Funkcijas] > [TV bloķēšana]**.
- 3 Nospiediet , lai aktivizētu **[TV bloķēšana]**.  
↳ Tiek parādīts ekrāns ar aicinājumu ievadīt kodu.
- 4 Ievadiet savu kodu, izmantojot **Ciparu taustiņi**.
- 5 Nospiediet , lai atlasītu **[Bloķēt]** vai **[Atbloķēt]**.
- 6 Nospiediet **OK**.  
↳ Visi kanāli un pieslēgtās ierīces ir bloķētas vai atbloķētas.
- 7 Nospiediet  (**Sākums**), lai izietu.



#### Piezīme

- Ja atlasāt **[Bloķēt]**, jums būs jāievada kods katru reizi, kad ieslēgsiet TV.

### Viena vai vairāku kanālu bloķēšana vai atbloķēšana

- 1 Skatoties TV, nospiediet **OK**, lai skatītu kanālu režģi.
- 2 Nospiediet , lai atlasītu kanālu, ko bloķēt vai atbloķēt.
- 3 Nospiediet  **OPTIONS**.
- 4 Nospiediet , lai atlasītu **[Bloķēt kanālu]** vai **[Atbloķēt kanālu]**.
- 5 Katrai veiktajai atlasei nospiediet **OK**, lai bloķētu vai atbloķētu kanālu.



#### Piezīme

- Lai izmaiņas stātos spēkā, izslēdziet televizoru un ieslēdziet to atkārtoti.

## TV pulksteņa izmantošana

TV ekrānā iespējams parādīt pulksteni.

### TV pulksteņa iestatīšana

- 1 Nospiediet **⬆** (Sākums).
- 2 Atlasiet [**Uzstādīšana**] > [**Funkcijas**] > [**Pulkstenis**]  
↳ Tiek parādīta [**Pulkstenis**] izvēlne.
- 3 Nospiediet **▲▼◀▶** vai **Ciparu taustiņi**, lai ievadītu laiku.
- 4 Nospiediet [**Pabeigts**], lai apstiprinātu.
- 5 Nospiediet **⬆** (Sākums), lai izietu.

## Scenea izmantošana

Izmantojot funkciju Scenea, TV var pārvērst par personalizētu fotoattēlu rāmi. Ja funkcija Scenea ir iespējota, TV ekrānā var attēlot vienu vai vairākus fotoattēlus: šīs funkcijas izmantošana ir lieliski piemērota ballītēm un citiem pasākumiem.

### Piezīme

- Ja TV (skatiet 'Režīma Eco izmantošana ar Scenea fona tapeti' lpp. 20) ekrānā tiek rādīta Scenea fona tapete vai slaidrāde, izmantojiet energotaupīgu režīmu Eco.
- Scenea fona tapetes rādīšana nav pieejama iepirkšanās režīmā (skatiet 'TV preferenču maiņa' lpp. 22) vai režīmā MHEG (tikai Apvienotajā Karalistē).

## Atsevišķa attēla rādīšana, izmantojot funkciju Scenea

- 1 Skatoties TV, nospiediet **SCENEA**.  
↳ Televizorā tiek rādīts noklusējuma Scenea attēls.
- 2 Lai pārslēgtos parastā skatīšanas režīmā, nospiediet jebkuru taustiņu, izņemot **⏻** (Gaidstāve-ieslēgts) vai **□ PICTURE**.

## Scenea attēla personalizēšana

- 1 Kad televizors ir ieslēgts, pievienojiet USB atmiņas ierīci, kas ietver fotoattēlus (tikai JPG formātā), attiecīgai ieejai televizora sānā, izmantojot USB savienotāju.  
↳ Tiek parādīta sākuma izvēlne. Ja sākuma izvēlne netiek rādīta, nospiediet **⬆** (Sākums).
- 2 Atlasiet [**Pārlūkot USB**], pēc tam nospiediet **OK**.  
↳ Tiek parādīts USB satura pārļūks.
- 3 Nospiediet **▲▼◀▶**, lai pārvietotos uz savu izvēlēto attēlu.
- 4 Nospiediet **SCENEA**.  
↳ Attēls tiek saglabāts televizorā kā noklusējuma Scenea attēls.
- 5 Atvienojiet USB atmiņas ierīci. Ierīces droša atvienošana ir iespējama pat tad, ja televizors ir ieslēgts.
- 6 Lai tiktu parādīts jūsu personalizētais Scenea attēls (skatiet 'Atsevišķa attēla rādīšana, izmantojot funkciju Scenea' lpp. 19), rīkojieties saskaņā ar instrukcijām.

### Piezīme

- Attēla faila lielumam ir jābūt mazākam par 1 MB.
- Ja televizors tiek atiestatīts uz rūpnīcas iestatījumiem, jūsu personalizētais Scenea attēls televizorā tiek dzēsts. Lai atkārtoti iestatītu personalizēto Scenea attēlu, veiciet instrukcijās norādītās darbības vēlreiz.

## Fotoattēlu slaidrāde, izmantojot funkciju Scenea

- 1 Kad TV ir ieslēgts, pievienojiet USB atmiņas ierīci, kas ietver fotoattēlus (tikai JPG formātā), attiecīgi ieejai TV sēnā, izmantojot USB savienotāju.  
↳ Tiek parādīta sākuma izvēlne.
- 2 Nospiediet **SCENEA**.  
↳ Slaidrādē tiek rādīti visi attēli, kas saglabāti USB atmiņas ierīcē; noklusējuma Scenea attēls, kas ir saglabāts televizorā, tiek rādīts kā pirmais attēls.
- 3 Lai pārslēgtos parastā skatīšanas režīmā, nospiediet jebkuru taustiņu, izņemot **⏻** (**Gaidstāve-ieslēgts**) vai **□ PICTURE**.

## Izslēgšanas taimera izmantošana ar Scenea fona tapeti

Pēc noklusējuma Scenea attēls vai slaidrāde tiek rādīta 120 minūtes, pirms TV pārslēgsies gaidstāves režīmā. Ja ir iespējots izslēgšanas taimeris, Scenea attēls vai slaidrāde tiek rādīta līdz tam laikam, kas iestatīts izslēgšanas taimerī (skatiet 'Taimeru izmantošana' lpp. 17).

## Režīma Eco izmantošana ar Scenea fona tapeti

Funkcijas Scenea izmantošana režīmā Eco palīdz ietaupīt enerģiju, samazinot TV spilgtumu Scenea attēla vai slaidrādes rādīšanas laikā.

- 1 Kamēr tiek rādīts Scenea attēls vai slaidrāde, nospiediet **□ PICTURE**.  
↳ Tiek parādīta [**Eko režīms**] izvēlne.
- 2 Nospiediet **◀▶**, lai atlasītu [**Ieslēgts**].
- 3 Nospiediet **OK**.  
↳ Režīma Eco izmantošana ar funkciju Scenea ir iespējota.

## Skatieties TV divdaļīgā skatā

Varat izmantot funkciju DualView, lai TV kanāli un ierīces ar VGA vai DVI savienotāju (piemēram, dators vai satelīta modems) ieeja tiktu vienlaicīgi parādīti TV ekrānā.

- 1 Nospiediet **⬆** (**Sākums**).
- 2 Nospiediet **▲▼◀▶**, lai atlasītu [**Uzstādīšana**] > [**Funkcijas**] > [**Duāls skats**].
- 3 Nospiediet **OK**, lai aktivizētu [**Duāls skats**].  
↳ Galvenajā ekrānā tiek parādīts DVI vai VGA ieejas avots.  
↳ Palīgekrānā tiek parādīts pēdējais skatītais TV kanāls.
- 4 Nospiediet **⬆** (**Sākums**), lai izietu no divdaļīgā skata.



### Piezīme

- [**Duāls skats**] ir pieejams, tikai tad, ja TV ir savienots ar ierīci, piemēram, datoru, izmantojot SVGA vai DVI savienojumu.
- Savienojumiem, izmantojot DVI vai VGA, nepieciešams papildu audio kabelis (skatiet 'Datora pieslēgšana' lpp. 32).
- Režīmā Dual View nospiediet **◀ +/-**, lai galvenajā ekrānā pielāgotu skaļumu, un nospiediet **P +/-** vai **Ciparu taustiņi**, lai pārslēgtu TV kanālus palīgekrānā.

## Fotoattēlu skatīšana un mūzikas atskaņošana, izmantojot USB atmiņas ierīci



### Ievērojamai

- Uzņēmums Philips neuzņemas atbildību, ja USB atmiņas ierīce netiek atbalstīta, kā arī tad, ja ierīcē esošie dati tiek bojāti vai zaudēti.

Izmantojiet USB savienotāju, lai skatītu fotoattēlus vai klausītos mūziku, kas saglabāta USB atmiņas ierīcē.

- 1 Ieslēdziet TV.
- 2 Pievienojiet USB ierīci USB portam TV sānos.  
↳ Tiek parādīta sākuma izvēlne.



- 3 Nospiediet ▲▼◀▶, lai atlasītu [Pārlikt USB].
- 4 Nospiediet OK, lai apstiprinātu.  
↳ Tiek parādīts USB sīktēlu pārliks.



#### Padoms

- Nospiediet **GUIDE**, lai pārslēgtu starp sīktēlu un failu pārliukošanas skatiem.

## Skatīt fotoattēlus

- 1 USB satura pārliukā atlasiet [Attēls] un nospiediet ►, lai atvērtu to.
- 2 Nospiediet **GUIDE**, lai pārslēgtu starp sīktēlu un failu pārliukošanas skatiem.
- 3 Nospiediet ▲▼◀▶, lai atlasītu fotoattēlu vai fotoalbumu.
- 4 Nospiediet OK, lai skatītu fotoattēlu pilnekrāna režīmā.



#### Padoms

- Nospiediet ◀▶, lai pārvietotu fotoattēlus pilnekrāna režīmā.

## Fotoattēlu slīdrādes skatīšana

- 1 Kad fotoattēls tiek parādīts pilnekrāna režīmā, nospiediet OK vai ►||.  
↳ Tiek rādīta slīdrāde, sākot ar atlasīto attēlu.
- 2 Nospiediet:
  - OK vai ►||, lai pauzētu slīdrādi.  
↳ Tiek parādīta ikona ||.
  - Nospiediet ◀◀ vai ▶▶, lai pārslēgtu attēlus.
  - Nospiediet BACK vai ■, lai apturētu slīdrādi.

## Slīdrādes iestatījumu maiņa

- 1 Skatoties slīdrādi, nospiediet **OPTIONS**.  
↳ Parādās slīdrādes opciju izvēlne.
- 2 Nospiediet ▲▼, lai atlasītu kādu no šīm opcijām.
  - [Start/Stop slīdr.] Uzsāk vai pārtrauc slīdrādi.
  - [Slīdrādes pāreja] Iestata pāreju no viena attēla uz nākamo.
  - [Slīdrādes biežums] Iestata laiku, cik ilgi attēls tiks rādīts.
  - [Rotēt attēlu] Pagriež attēlu.
  - [Rādīt info] Parāda attēla nosaukumu, uzņemšanas datumu, izmēru un nākamo attēlu slīdrādē.
- 3 Nospiediet OK, lai apstiprinātu iestatījumu.





#### Piezīme

- [Rotēt attēlu] un [Rādīt info] ir redzams tikai tad, kad tiek nospiests uz Labi vai ►||, lai pauzētu slīdrādi.

---

## Mūzikas klausīšanās

- 1 USBsīktēlu pārlūkā atlasiet [MŪZIKA] un nospiediet ►, lai atvērtu to.
- 2 Nospiediet  **GUIDE**, lai pārslēgtu starp sīktēlu un failu pārlūkošanas skatiem.
- 3 Nospiediet , lai atlasītu mūziku vai mūzikas albumu.
- 4 Nospiediet **OK**, lai atskaņotu atlasīto mūziku.

---

## Mūzikas iestatījumi

Klausoties mūziku, nospiediet  **OPTIONS**, lai piekļūtu šiem mūzikas iestatījumiem.

- [Atkārtot]
  - [Atskaņot vienreiz]
  - [Atkārtot]
  - [Jaukta secība]
- [Rādīt info]

---

## USB atmiņas ierīces atvienošana

### Ievērībai

- Lai izvairītos no USBatmiņas ierīces bojāšanas, veiciet šādas darbības.

- 1 Nospiediet  **BACK**, lai izietu no USBpārlūka.
- 2 Pirms USBatmiņas ierīces atvienošanas pagaidiet piecas sekundes.



---

## TV programmatūras atjaunināšana

Philips nepārtraukti mēģina uzlabot savus produktus, un mēs iesakām atjaunināt TV programmatūru, kad ir pieejami atjauninājumi. Vietnē [www.philips.com/support](http://www.philips.com/support) pārbaudiet, vai tie ir pieejami.

---

## Pašreizējās programmatūras versijas pārbaude

- 1 Nospiediet  (Sākums).
- 2 Nospiediet , lai atlasītu [Uzstādīšana] > [Progr.atjaun.] > [Programmatūra].
  - ↳ TV tiek parādīta informācija par pašreizējo programmatūru.

---

## TV preferenču maiņa

- 1 Nospiediet  (Sākums).
- 2 Atlasiet [Uzstādīšana] > [Instalēšana] > [Preferences].
- 3 Atlasiet **OK** vai ►, lai ievadītu [Preferences].
  - [Atrašanās vieta] Optimizē televizora iestatījumus atbilstoši atrašanās vietai - mājās vai veikalā.
  - [Skaļuma josla] regulējot skaļumu, parāda skaļuma skalu.
  - [EasyLink] Iespējo viena pieskāriena atskaņošanu un viena pieskāriena gaidstāvi starp ierīcēm, kas savietojamas ar EasyLink.
  - [Pixel Plus Link] Ignorē pievienoto ierīču iestatījumus un izmanto TV iestatījumus. (pieejams tikai tad, ja ir atlasīts [EasyLink] > [Ieslēgts]).
  - [Krāsa] Iestata jūsu reģionā izmantoto krāsu televīzijas standartu. Atlasiet vienu no šīm opcijām: [SECAM], [NTSC], [AUTO] vai [PAL].



- **[E-uzlīme]** Tikai iepirkšanās režīmam. Iestata e-uzlīmes atrašanās vietu.

- 4 Nospiediet **▲▼◀▶**, lai atlasītu preferenci.
- 5 Nospiediet **OK**.
- 6 Nospiediet **⬆** (**Sākums**), lai izietu.

## Pieklūt dekodētāja kanālam

Varat kartēt kanālus, kas tiek uztverti ar dekodētāju vai dešifrētāju savai TV kanālu izvēlei. Tādējādi varat atlasīt šos kanālus, izmantojot sava TV tālvadības pulti. Dekodētājam vai dešifrētājam jābūt pievienotam pieslēgvietai EXT1.

### Iestatīt dekodētāja kanālu

Kartēt kanālus no dekodētāja vai dešifrētāja

- 1 Nospiediet **⬆** (**Sākums**).
- 2 Atlasiet **[Uzstādīšana] > [Instalēšana] > [Dekoders]**.
- 3 Nospiediet **▶**, lai ievadītu **[Dekoders]**.
- 4 Nospiediet **▶**, lai ievadītu **[Kanāls]**.
- 5 Nospiediet **▲▼**, lai atlasītu kanāla numuru, kur kartēt dekodētāja/dešifrētāja kanālu.
- 6 Nospiediet **OK**.
- 7 Nospiediet **▲▼◀▶**, lai atlasītu un ievadītu **[Statuss]**.
- 8 Nospiediet **▲▼**, lai atlasītu savienotāju, ko izmanto dekodētājs/dešifrētājs (**[Nav]** vai **[EXT 1]**).
- 9 Nospiediet **OK**.
- 10 Nospiediet **⬆** (**Sākums**), lai izietu.

#### Piezīme

- Atlasiet **[Nav]**, ja nevēlaties kartēt uz dekodētāja vai dešifrētāja kanālu.

## TV demonstrācijas sākšana

- 1 Nospiediet **DEMO** uz tālvadības pults.
- 2 Nospiediet **▲▼**, lai atlasītu demonstrāciju, un nospiediet **OK**, lai to skatītu.
- 3 Nospiediet **DEMO**, lai izietu.

## Televizora rūpnīcas iestatījumu atiestatīšana

Varat atjaunot sava televizora noklusējuma skaņas un attēla iestatījumus. Kanālu instalēšanas iestatījumi tiek saglabāti.

- 1 Nospiediet **⬆** (**Sākums**).
- 2 Atlasiet **[Uzstādīšana] > [Instalēšana] > [Rūpnīcas iestat.]**.
- 3 Nospiediet **OK** vai **▶**, lai atvērtu izvēlni **[Rūpnīcas iestat.]**.  
↳ **[Atiestatīt]** ir izcelts.
- 4 Nospiediet **OK**, lai atiestatītu rūpnīciskos iestatījumus.
- 5 Nospiediet **⬆** (**Sākums**), lai izietu.

# 6 Kanālu instalēšana

Kad pirmo reizi iestatāt TV, tiek aicināts izvēlēties izvēlnes valodu un instalēt TV un digitālos radio kanālus (ja tie pieejami). Šajā sadaļā sniegtas norādes par to, kā atkārtoti instalēt un noregulēt kanālus.

## Automātiska kanālu instalēšana

Šajā sadaļā izklāstīts, kā meklēt un saglabāt kanālus automātiski.

### 1. solis. Izvēlnes valodas atlasīšana

#### Piezīme

- Izlaidiet šo soli, ja valodas iestatījumi ir pareizi.

- Nospiediet **⬆** (Sākums).
- Nospiediet **▲▼◀▶**, lai atlasītu **[Uzstādīšana] > [Instalēšana] > [Valoda] > [Izvēlnes valoda]**.
- Nospiediet **▶**, lai ievadītu **[Izvēlnes valoda]**.
- Nospiediet **▲▼**, lai atlasītu valodas iestatījumu un pēc tam nospiediet **OK**, lai apstiprinātu.

Attēls	Izvēlnes valoda	English
Skaņa	Kanāla instal.	Česky
Funkcijas	Preferences	Български
Instalēšana	Dekoders	Dansk
Progr.atjaun.	Rūpnīcas iestat.	Deutsch
	Programmatūra	Ελληνικά
		Español
		Français

- Nospiediet **⬆** (Sākums), lai izietu.

### 2. solis Kanālu instalēšana

Atlasiet savu valsti, lai pareizi tiktu veikta kanālu instalēšana.

- Nospiediet **⬆** (Sākums).
- Nospiediet **▲▼◀▶**, lai atlasītu **[Uzstādīšana] > [Instalēšana] > [Kanāla instal.] > [Kanāla asistents]**.

Attēls	Izvēlnes valoda	Kanāla asistents
Skaņa	Kanāla instal.	Analog: manuāli
Funkcijas	Preferences	
Instalēšana	Dekoders	
Progr.atjaun.	Rūpnīcas iestat.	
	Programmatūra	

- Nospiediet **▲▼**, lai atlasītu valsti un pēc tam **▶**, lai pārietu pie nākamās darbības.

Atlasiet savu valsti	<b>Austrija</b>
	Beļģija
	Horvātija
	Čehijas Republika
	Dānija
	Somija
	Francija
	Vācija

- Atlasiet **[Sākt]** un nospiediet **OK**, lai no jauna instalētu kanālus.

Sākt automat.instalēšanu. Tam nepiecieš. vairākas minūtes.
<b>12</b> <input type="button" value="Sākt?"/> <b>3</b>

- ↳ Kamēr sistēma meklē kanālus, jūs varat arī apturēt šo procesu, izmantojot **[Pārtraukt]**.

- Lai apturētu meklēšanu, atlasiet **[Pārtraukt]** un nospiediet **OK**.
  - ↳ Tiek parādīts dialoglodziņš ar jautājumu, vai tiešām vēlaties **[Pārtraukt]** vai **[Turpināt]** procesu.

- 6 Nospiediet ◀▶, lai atlasītu [Pārtraukt] vai [Turpināt].
- 7 Nospiediet OK, lai apstiprinātu savu izvēlni.
- 8 kad tas ir paveikts, nospiediet ⬆ (Sākums), lai izietu.

## Manuāla kanālu instalēšana

Šajā sadaļā izklāstīts, kā meklēt un saglabāt analogos TV kanālus manuāli.

- 1 Nospiediet ⬆ (Sākums).
- 2 Nospiediet ▲▼◀▶, lai atlasītu [Uzstādīšana] > [Instalēšana] > [Kanāla instal.] > [Analogi: manuāli].  
↳ Tiek parādīta [Analogi: manuāli] izvēlne.

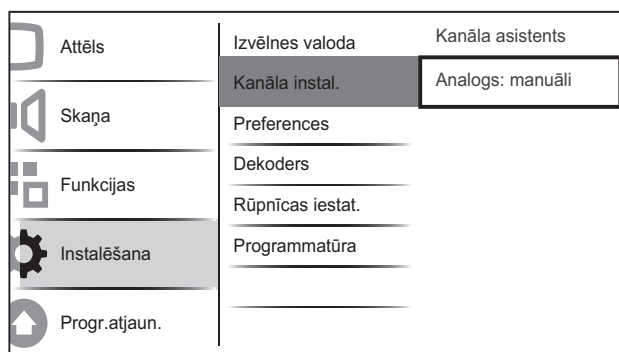

- 3 Nospiediet ▲▼, lai atlasītu regulējamo elementu.
  - [Sistēma]
  - [Meklēt]
  - [Kanāla numurs]
  - [Smalka regulēšana]
  - [Saglabāt šo kan.]
  - [Saglabāt jaun.kan.]
  - [Izlaist kanālu]

## Sistēmas atlase

### Piezīme

- Izlaidiet šo soli, ja sistēmas iestatījumi ir pareizi.

- 1 Nospiediet ⬆ (Sākums).
- 2 Nospiediet ▲▼◀▶, lai atlasītu [Uzstādīšana] > [Instalēšana] > [Kanāla instal.] > [Analogi: manuāli].  
↳ Tiek parādīta [Analogi: manuāli] izvēlne.
- 3 Nospiediet ▲▼◀▶, lai atlasītu un ievadītu [Sistēma].
- 4 Nospiediet ▲▼, lai atlasītu valsti vai reģionu.
- 5 Nospiediet OK, lai apstiprinātu.
- 6 Nospiediet ⬆ (Sākums), lai izietu.

## Jaunu TV kanālu meklēšana un saglabāšana

- 1 Nospiediet ⬆ (Sākums).
- 2 Nospiediet ▲▼◀▶, lai atlasītu [Uzstādīšana] > [Instalēšana] > [Kanāla instal.] > [Analogi: manuāli].  
↳ Tiek parādīta [Analogi: manuāli] izvēlne.
- 3 Nospiediet ▲▼◀▶, lai atlasītu un ievadītu [Meklēt].
- 4 Nospiediet **Ciparu taustiņi**, lai manuāli ievadītu trīsciparu frekvenci.
- 5 Nospiediet OK, lai sāktu meklēšanu.  
↳ Ja kanāls atlasītajā frekvencē nav pieejams, sistēma meklē nākamo pieejamo kanālu.
- 6 Nospiediet ↶ BACK, kad ir atrasts jaunais kanāls.
- 7 Nospiediet ▲▼, lai atlasītu [Saglabāt jaun.kan.] un saglabātu jauno kanālu ar jaunu kanāla numuru.
- 8 Nospiediet ▶, lai ievadītu [Saglabāt jaun.kan.].
- 9 Nospiediet OK, lai saglabātu jauno kanālu.
- 10 Nospiediet ⬆ (Sākums), lai izietu.

## Kanāla numura maiņa

- 1 Nospiediet **⬆** (Sākums).
- 2 Nospiediet **▲▼◀▶**, lai atlasītu **[Uzstādīšana] > [Instalēšana] > [Kanāla instal.] > [Analogi: manuāli]**.  
↳ Tiek parādīta **[Analogi: manuāli]** izvēlne.
- 3 Nospiediet **▲▼◀▶**, lai atlasītu un ievadītu **[Kanāla numurs]**.  
↳ Ekrānā tiek parādīts kanāls, kuru skatāties.
- 4 Nospiediet **▲▼**, lai mainītu kanāla numuru.
- 5 Nospiediet **OK**, lai apstiprinātu.
- 6 Nospiediet **▲▼**, lai atlasītu **[Saglabāt jaun. kan.]** un saglabātu kanāla numuru.
- 7 Nospiediet **▶**, lai ievadītu **[Saglabāt jaun. kan.]**.
- 8 Nospiediet **OK**, lai saglabātu jauno kanālu.
- 9 Nospiediet **⬆** (Sākums), lai izietu.

## Analogo kanālu precīza noregulēšana

- 1 Nospiediet **⬆** (Sākums).
- 2 Nospiediet **▲▼◀▶**, lai atlasītu **[Uzstādīšana] > [Instalēšana] > [Kanāla instal.] > [Analogi: manuāli]**.  
↳ Tiek parādīta **[Analogi: manuāli]** izvēlne.
- 3 Nospiediet **▲▼◀▶**, lai atlasītu un ievadītu **[Smalka regulēšana]**.
- 4 Nospiediet **▲▼**, lai noregulētu frekvenci.
- 5 Nospiediet **OK**, lai apstiprinātu.
- 6 Nospiediet **▲▼**, lai atlasītu **[Saglabāt šo kan.]** un saglabātu kanāla numuru.
- 7 Nospiediet **▶**, lai ievadītu **[Saglabāt šo kan.]**.
- 8 Nospiediet **OK**, lai saglabātu pašreizējo kanālu..
- 9 Nospiediet **⬆** (Sākums), lai izietu.

## Kanālu izlaišana

- 1 Nospiediet **⬆** (Sākums).
- 2 Nospiediet **▲▼◀▶**, lai atlasītu **[Uzstādīšana] > [Instalēšana] > [Kanāla instal.] > [Analogi: manuāli]**.  
↳ Tiek parādīta **[Analogi: manuāli]** izvēlne.
- 3 Nospiediet **▲▼◀▶**, lai atlasītu un ievadītu **[Izlaist kanālu]**.
- 4 Nospiediet **◀▶**, lai atlasītu **[Jā]**, un nospiediet **OK**, lai pārslēgtu pašreizējo kanālu.  
↳ Atlasītais kanāls tiek pārslēgts, tālvadības pultī nospiežot **P +/-** vai skatot kanālu režģi.
- 5 Nospiediet **⬆** (Sākums), lai izietu.



### Piezīme

- Pārslēgto kanālu varat atjaunot savā kanālu sarakstā.

## Kanālu pārdēvēšana

Varat pārdēvēt kanālus. Nosaukums tiek parādīts, atlasot kanālu.

- 1 Skatoties televizoru, nospiediet **OK**, lai skatītu kanālu režģi.
- 2 Atlasiet kanālu, ko vēlaties pārdēvēt.
- 3 Nospiediet **☰** **OPTIONS**.  
↳ Tiek parādīta kanālu opciju izvēlne.
- 4 Nospiediet **▲▼◀▶**, lai atlasītu un ievadītu **[Pārsaukt kanālu]**.  
↳ Tiek parādīts teksta ievadīšanas lauciņš.
- 5 Nospiediet **▲▼◀▶**, lai atlasītu rakstzīmes.
- 6 Nospiediet **OK**, lai apstiprinātu katru rakstzīmi.



## Padoms

- Kanālu pārdēvēšana — kanāla nosaukumā var ietvert ne vairāk par sešām rakstzīmēm.
- Nospiediet [**Aa**], lai mainītu lielos burtus uz mazajiem burtiem un otrādi.

---

## Kanālu pārvietošana

Pēc kanālu instalēšanas varat pārkārtot secību, kādā parādās kanāli.

- 1** Skatoties televizoru, nospiediet **OK**, lai skatītu kanālu režģi.
- 2** Nospiediet **☰** **OPTIONS**.  
↳ Tiek parādīta kanālu opciju izvēlne.
- 3** Nospiediet **▲▼**, lai atlasītu [**Pārkārtot**], un pēc tam nospiediet **OK**.
- 4** Atlasiet pārkārtojamo kanālu un pēc tam nospiediet **OK**.  
↳ Atlasītais kanāls tiek izcelts.
- 5** Nospiediet **▲▼◀▶**, lai pārvietotu iezīmēto kanālu uz vēlamo atrašanās vietu, un pēc tam nospiediet **OK**.
- 6** Nospiediet **☰** **OPTIONS**.  
↳ [**Pārkārt. pabeigta**] tiek parādīts.
- 7** Nospiediet **OK**, lai apstiprinātu.
- 8** Nospiediet **↶** **BACK**, lai izietu no kanālu režģa.

# 7 Ierīču pievienošana

Šajā sadaļā ir aprakstīts, kā savienot ierīces, izmantojot atšķirīgus savienotājus. Piemēri ir norādīti īsajā pamācībā.

## Piezīme

- Lai pievienotu ierīci savam televizoram, varat izmantot dažādus savienotājus.

## Aizmugurējie savienotāji, kas paredzēti 19-22 collu TV

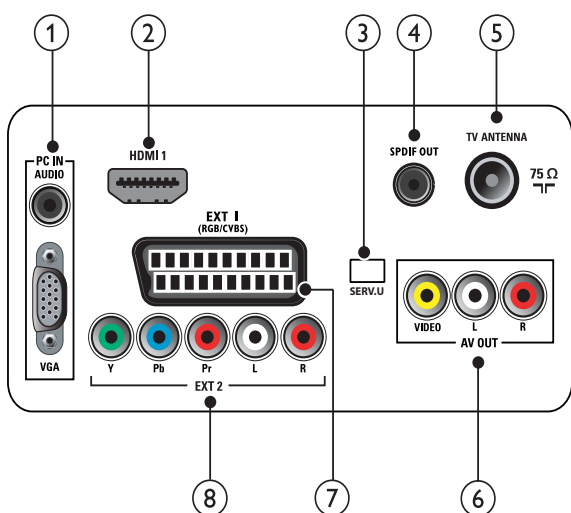

- 1 PC IN (VGA un AUDIO IN)  
Audio un video ieeja no datora.

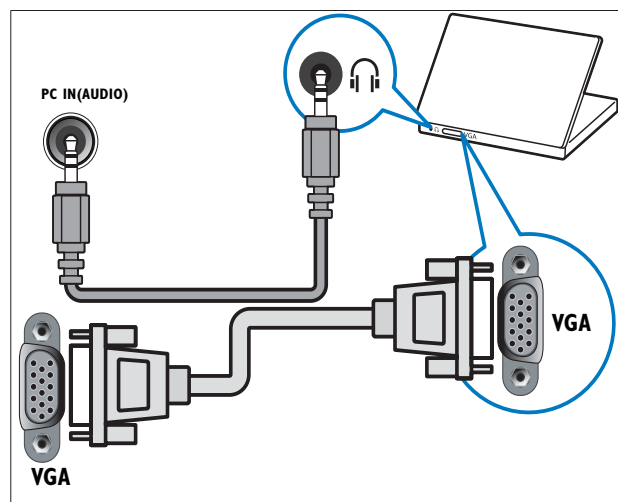

- 2 HDMI 1  
Digitālā audio un video ieeja no augstas izšķirtspējas digitālajām ierīcēm, piemēram, Blu-ray disku atskaņotājiem.

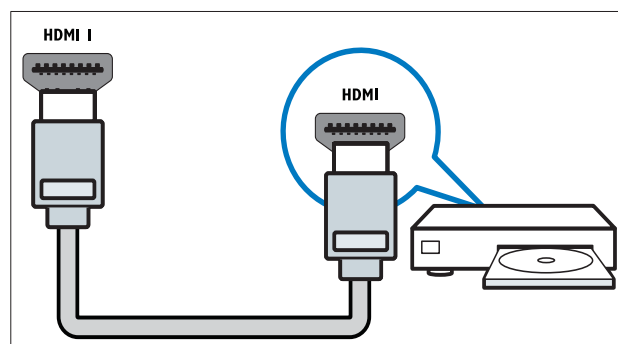

- 3 SERV. U  
Tikai apkopes personāla izmantošanai.
- 4 SPDIF OUT  
Digitālā audio izeja uz mājas kinozāli un citām digitālajām audio sistēmām.

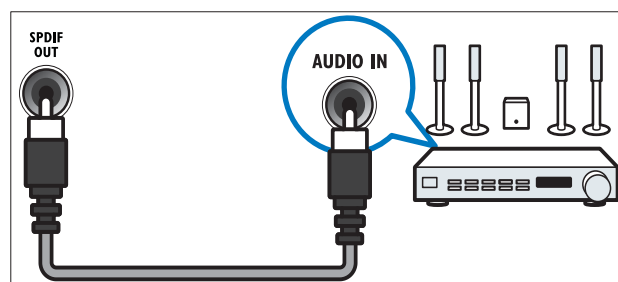

### 5 TV ANTENNA

Signāla ieeja no antenas kabeltelevīzijas vai satelīttelevisijas.

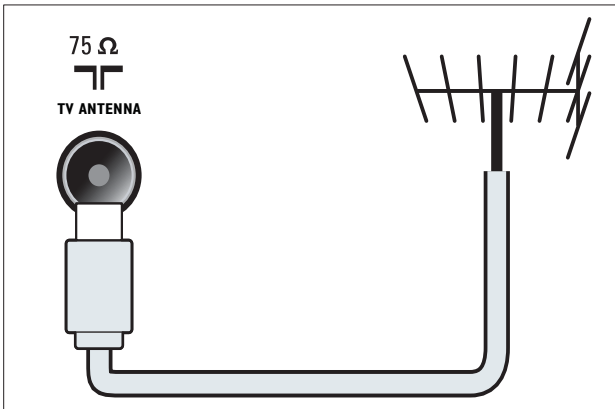

### 6 AV OUT (VIDEO OUT un AUDIO OUT L/R)

Audio un video izeja uz analogajām ierīcēm, piemēram, vēl vienu televizoru vai rakstošo ierīci.

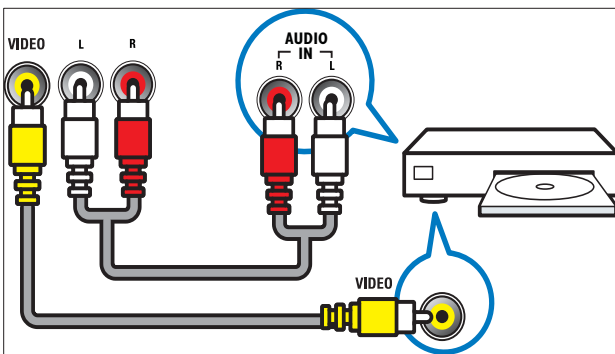

### 7 EXT 1 (RGB un CVBS)

Analogā audio un video ieeja no analogajām vai digitālajām ierīcēm, piemēram, DVD atskaņotājiem vai spēļu konsolēm.

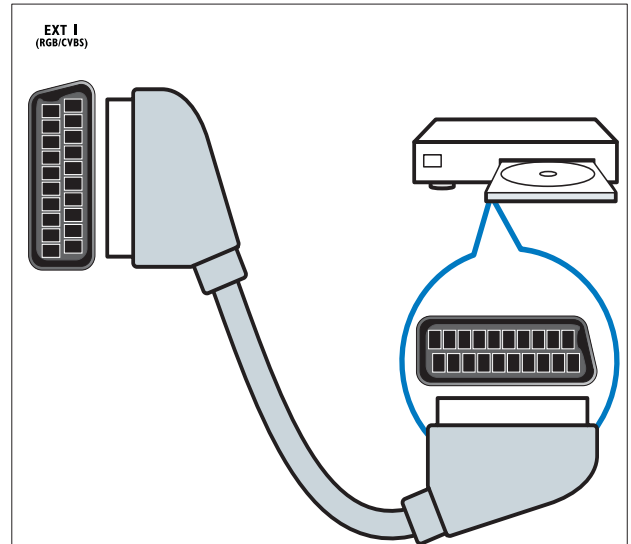

### 8 EXT 2 (Y Pb Pr un AUDIO L/R)

Analogā audio un video ieeja no analogajām vai digitālajām ierīcēm, piemēram, DVD atskaņotājiem vai spēļu konsolēm.

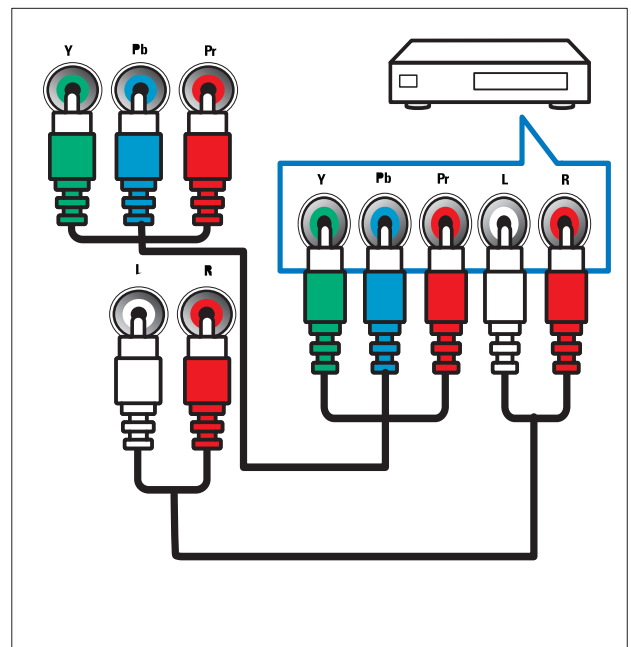

# Aizmugurējie savienotāji, kas paredzēti 26 collu un lielākiem TV

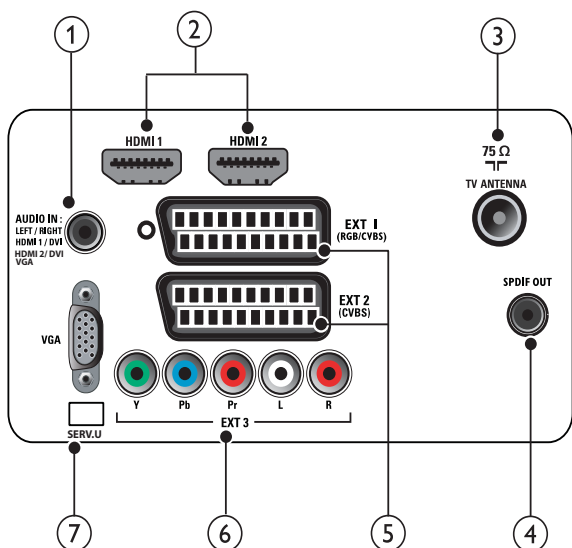

- ① **PC IN (VGA un AUDIO IN)**  
Audio un video ieeja no datora.

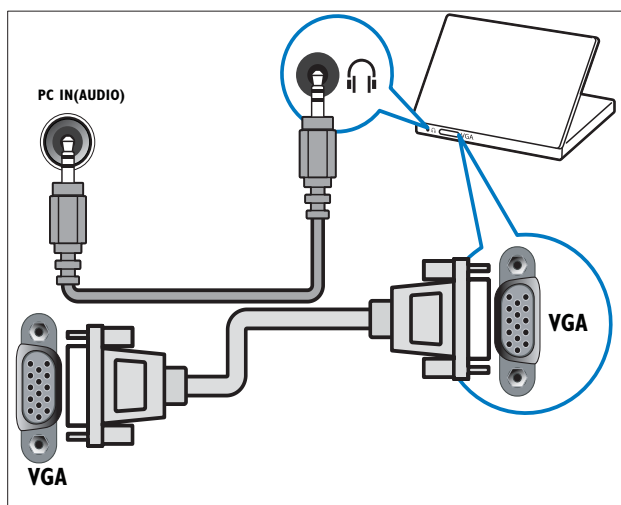

- ② **HDMI 1/2**  
Digitālā audio un video ieeja no augstas izšķirtspējas digitālajām ierīcēm, piemēram, Blu-ray disku atskaņotājiem.

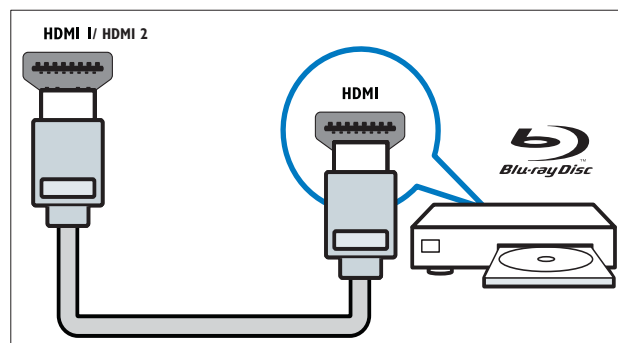

- ③ **TV ANTENNA**  
Signāla ieeja no antenas kabeltelevīzijas vai satelīttelevīzijas.

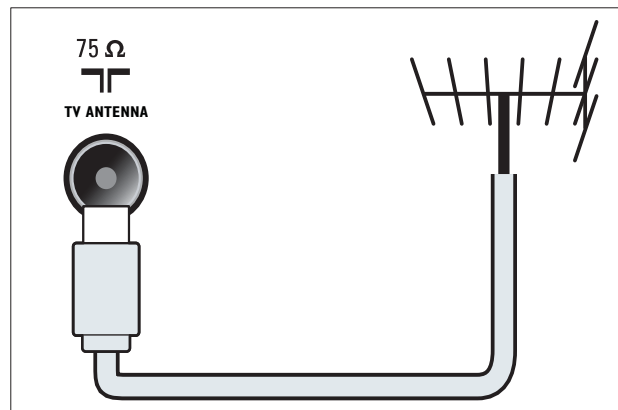

- ④ **SPDIF OUT**  
Digitālā audio izeja uz mājas kinozāli un citām digitālajām audio sistēmām.

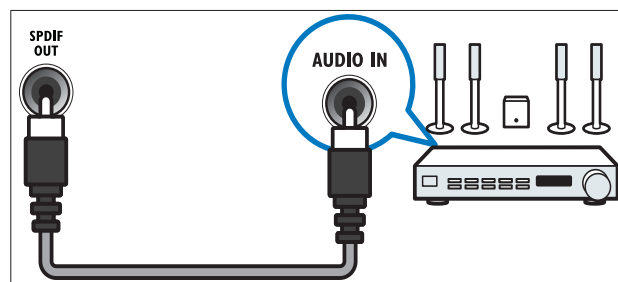



- ⑤ **EXT 1 (RGB un CVBS) / EXT 2 (CVBS)**  
 Analogā audio un video ieeja no analogajām vai digitālajām ierīcēm, piemēram, DVD atskaņotājiem vai spēļu konsolēm. EXT2 atbalsta S-Video.

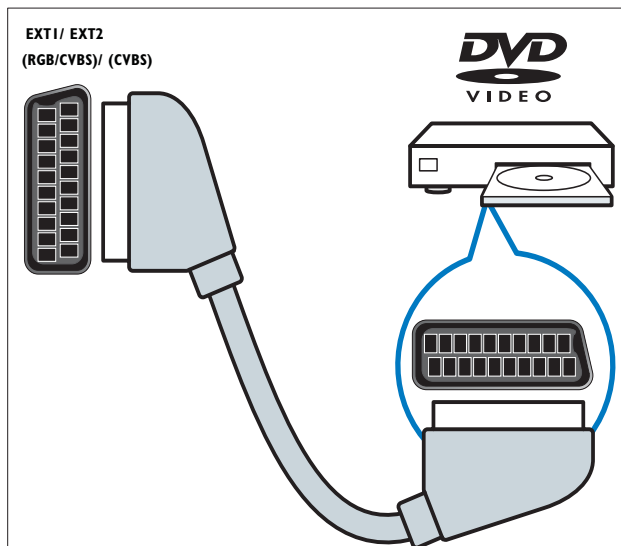

- ⑥ **EXT 3 (Y Pb Pr un AUDIO L/R)**  
 Analogā audio un video ieeja no analogajām vai digitālajām ierīcēm, piemēram, DVD atskaņotājiem vai spēļu konsolēm.

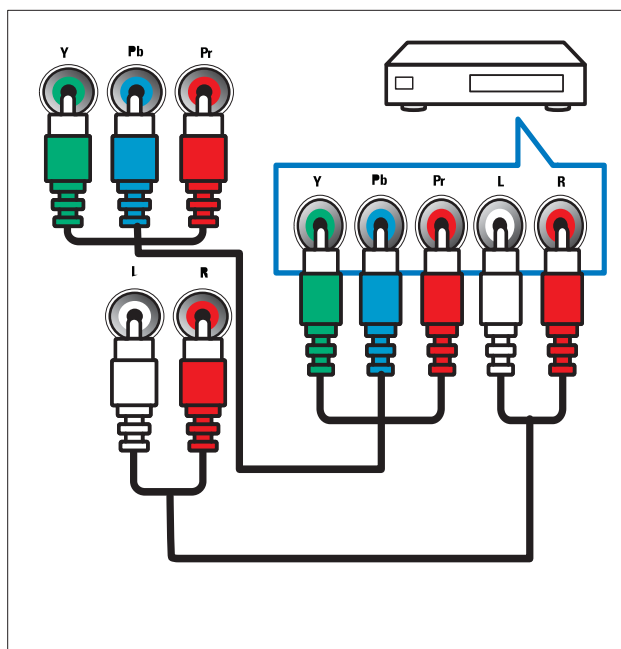

- ⑦ **SERV. U**  
 Tikai apkopes personāla izmantošanai.

## Savienotāji sānos

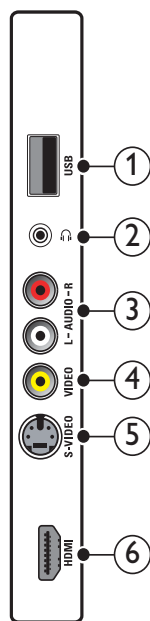

- ① **USB**  
 Datu ieeja no USB atmiņas ierīcēm.

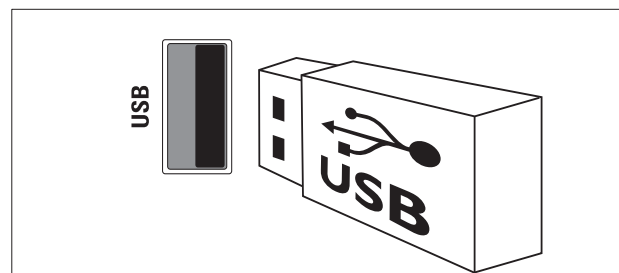

- ②  Stereo audio izeja uz austiņām.

- ③ **AUDIO L/R**  
 Audio ieeja no analogajām ierīcēm, kas pieslēgtas pie VIDEO.

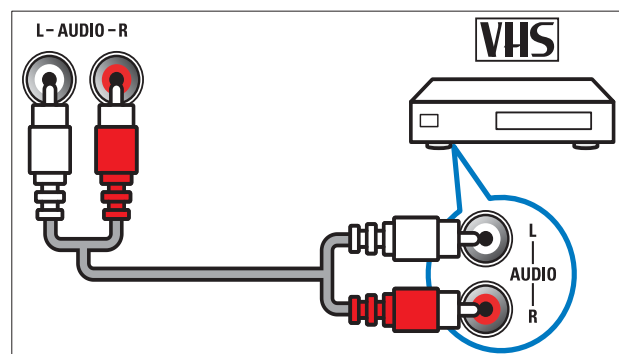

#### 4 VIDEO

Kompozītā video ieeja no analogajām ierīcēm, piemēram, videomagnetofona.

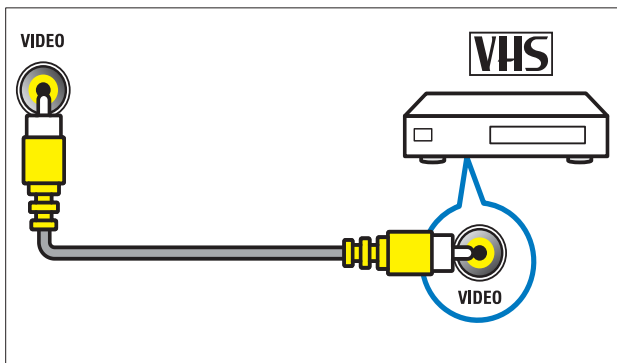

#### 5 S-VIDEO

S-Video (sānā) jāizmanto ar Audio L/R savienotājiem, kas paredzēti kamerām, spēļu konsolēm u.c. Izmantojot S-Video (sānā) video signāliem, neizmantojiet Kompozīto video (sānā) ieeju video signāliem.

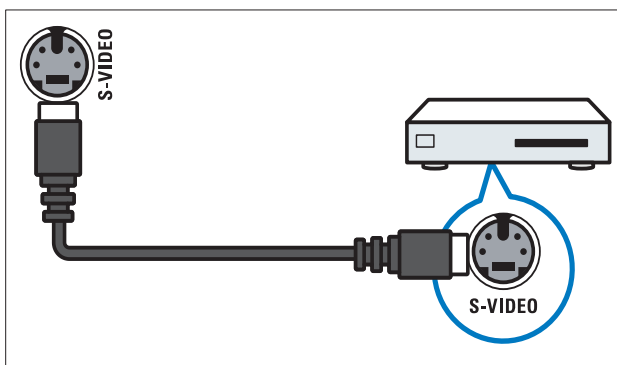

#### 6 HDMI

Digitālā audio un video ieeja no augstas izšķirtspējas digitālajām ierīcēm, piemēram, Blu-ray disku atskaņotājiem.

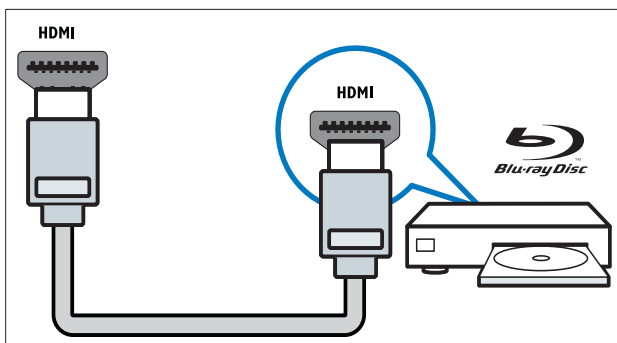

## Datora pieslēgšana

### Pirms datora pieslēgšanas pie TV

- Iestatiet attēla reģenerācijas koeficientu datorā uz 60Hz.
- Datorā atlasiet atbalstīto ekrāna izšķirtspēju.

Pievienojiet datoru, izmantojot kādu no šiem savienotājiem.

### Piezīme

- Savienojumiem, izmantojot DVI vai VGA, nepieciešams papildu audio kabelis.

#### • HDMI kabelis

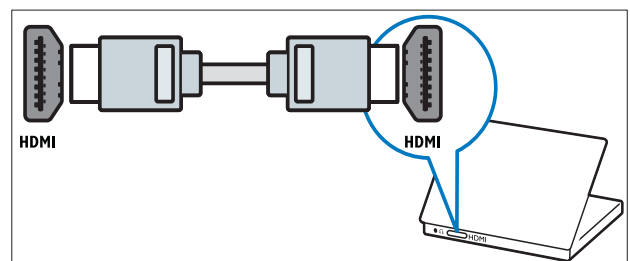

#### • DVI-HDMI kabelis

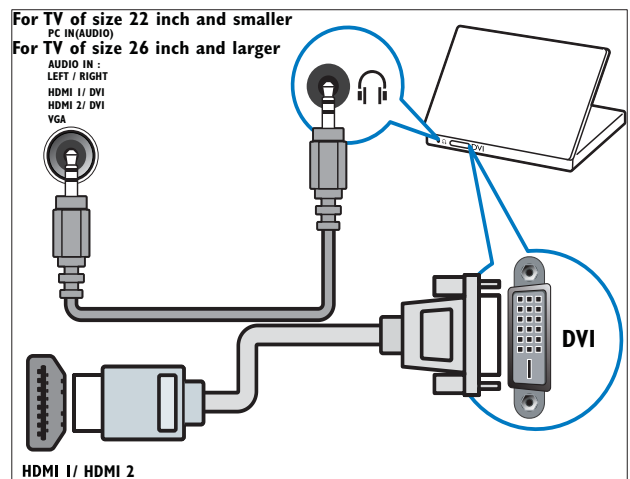

- HDMI kabelis un HDMI-DVI adapteris

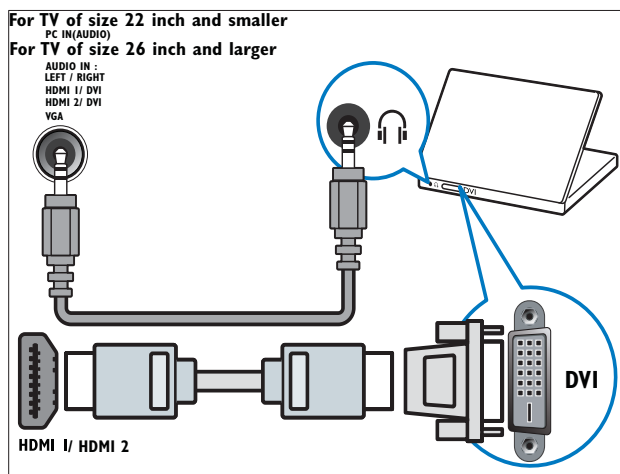

- VGA kabelis

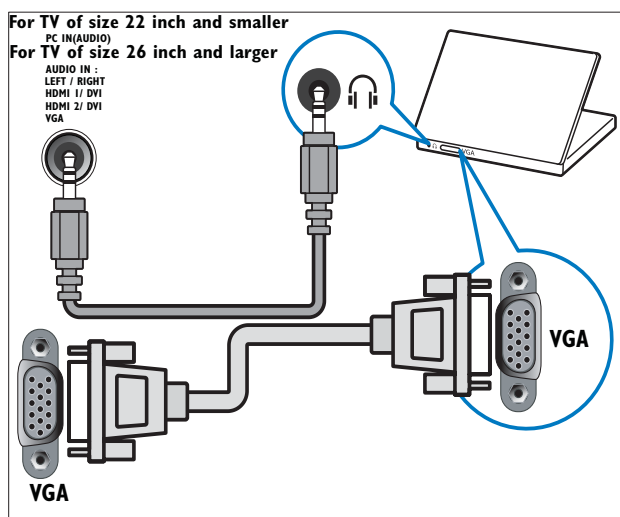

## Philips EasyLink izmantošana

Jūsu TV atbalsta Philips EasyLink, kas izmanto HDMI CEC (Consumer Electronics Control) protokolu. Ar EasyLink savietojamas ierīces, kas pievienotas HDMI savienotājam, var vadīt, izmantojot vienu tālvadības pulti.

### Piezīme

- Ar EasyLink savietojamo ierīci jāieslēdz un jāatlasa kā avotu.
- Philips negarantē 100 % sadarbību ar visām HDMI CEC ierīcēm.

## EasyLink funkcijas

Jūsu TV atbalsta šādas EasyLink funkcijas:

- **Viena pieskāriena atskaņošana**: Ja savam TV pievienojat ierīces, kas atbalsta viena pieskāriena atskaņošana, varat vadīt savu TV un ierīces, izmantojot vienu tālvadības pulti. Piemēram, kad jūs uz DVD tālvadības pults nospiežat Play, jūsu TV automātiski tiek ieslēgts pareizais kanāls, lai parādītu DVD saturu.
- **Viena pieskāriena gaidstāve**: Ja savam TV pievienojat ierīces, kas atbalsta gaidstāvi, varat izmantot sava TV tālvadības pulti, lai TV un visām pievienotajām HDMI ierīcēm ieslēgtu gaidstāves režīmu.
- **Sistēmas audio vadība (viena pieskāriena audio)**: Kad pievienojat savu TV vai ar HDMI CEC savietojamu pastiprinātāju (piemēram, mājas kinozāles sistēmu vai AV uztvērēju), jūsu TV var automātiski pārslēgties, lai atskaņotu audio no pievienotā pastiprinātāja. Lai izmantotu viena pieskāriena audio, jums jākartē audio ievade no pievienotās ierīces uz TV. Varat izmantot pievienotā pastiprinātāja vai TV pulti, lai pielāgotu skaļumu.
- **Tālvadības pults caurlaidība (pārsūtīšana ar tālvadības pults taustiņu)**: Izmantojot TP taustiņu pārsūtīšanu, varat vadīt ar EasyLink savietojamas ierīces, izmantojot sava TV tālvadības pulti.
- **Saite Pixel Plus**: Ignorē pievienoto ierīču iestatījumus un izmanto TV iestatījumus.

## EasyLink iespējošana un atspējošana

### Piezīme

- Neiespējojiet Philips EasyLink, ja negrasāties to izmantot.

- 1 Nospiediet **⬆** (Sākums).
- 2 Nospiediet **▲▼◀▶**, lai atlasītu **[Uzstādīšana] > [Instalēšana] > [Preferences] > [EasyLink]**.
- 3 Atlasiet **[Ieslēgts]** vai **[Izslēgts]**.

## Viena pieskāriena atskaņošanas izmantošana

- 1 Pēc EasyLink iespējošanas nospiediet atskaņošanas taustiņu uz ierīces.
  - ↳ TV automātiski pārslēdzas uz pareizo avotu.

## Viena pieskāriena gaidstāves izmantošana

- 1 Nospiediet un turiet **Gaidstāve** nospiestu vismaz trīs sekundes uz TV vai ierīces tālvadības pults.
  - ↳ TV un visas pieslēgtās HDMI ierīces pārslēdzas gaidstāves režīmā.

## Sistēmas audio vadība

Kad iespējota, šī funkcija automātiski izslēdz TV skaļruņus, ja tiek atskaņots saturs no mājas kinozāles sistēmas, kas savietojama ar EasyLink. Audio tiek atskaņots tikai no tādiem pastiprinātājiem kā mājas kinozāles sistēmas skaļruņi vai AV uztvērējs.

### Piezīme

- Ievērojiet pievienoto ierīču lietotāja instrukcijas norādījumus, lai pareizi (skatiet 'Pastiprinātāja pieslēgšana' lpp. 34) kartētu audio ieeju uz jūsu TV.

- 1 Iespējojiet viena pieskāriena atskaņošanu un viena pieskāriena gaidstāvi savās ar EasyLink saderīgajās ierīcēs, ievērojot iepriekšējās sadaļas (skatiet 'EasyLink iespējošana un atspējošana' lpp. 33) norādījumus.
- 2 Nospiediet **▲** (Sākums).
- 3 Nospiediet **▲▼◀▶**, lai atlasītu **[Uzstādīšana] > [Skaņa] > [TV skaļruņi] > [Auto EasyLink]**.
  - ↳ Televizora skaļruņi tiek automātiski izslēgti, kad tiek noteikts ar Easylink saderīgs sistēmas saturs.

- 4 Nospiediet **▲▼◀▶**, lai atlasītu **[Uzstādīšana] > [Skaņa] > [TV skaļruņi] > [Izslēgts]**, lai atspējotu sistēmas audio vadību un iespējotu televizora skaļruņus.

### Piezīme

- Ja atlasāt **[TV skaļruņi] > [Izslēgts]**, tiek izslēgta TV skaļruņu skaņa.

## Pastiprinātāja pieslēgšana

Lai atskaņotu ar Easylink saderīgā ierīcē, kas pieslēgta jūsu TV, esošu audio, var izmantot pastiprinātāju, piemēram, mājas kinozāles sistēmu vai AV uztvērēju.

Pastiprinātāju var pieslēgt šādos veidos:

- Pastiprinātājs ar vienu HDMI izeju. Pastiprinātājs audio var atskaņot no ierīces vai TV.

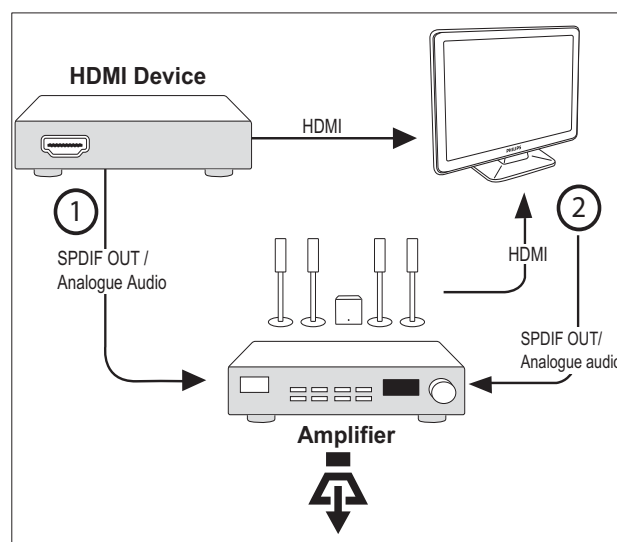



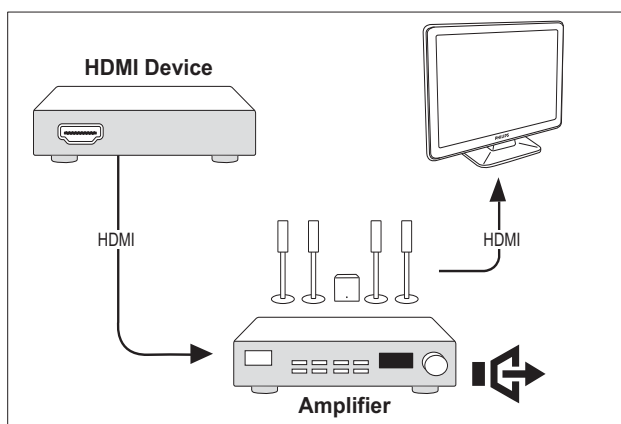

- Pastiprinātājs ar vienu HDMI ieeju un vairākām HDMI izejām. Pastiprinātājs var atskaņot audio, izmantojot jūsu ierīces HDMI savienotāju.



#### Piezīme

- Lai izmantotu šo funkciju, jums jākartē audio ieeja no pievienotās ierīces uz savu TV.





## Tālvadības pulsts caurlaidības iespējošana

- 1 Iespējojiet viena pieskāriena atskaņošanu un viena pieskāriena gaidstāvi ar Easylink saderīgajās ierīcēs, ievērojot iepriekšējās sadaļas (skatiet 'EasyLink iespējošana un atspējošana' lpp. 33) norādījumus.
- 2 Nospiediet  (Sākums).
- 3 Nospiediet , lai atlasītu sākuma izvēlnē atlasītu ierīci ar HDMI savienotāju.
- 4 Nospiediet  **OPTIONS**.
- 5 Nospiediet , lai atlasītu [**Iesp. tālv. kontr.**], un nospiediet **OK**.
  - ↳ Atlasītajā ierīcē ir iespējota tālvadības pulsts caurlaidība.

#### Piezīme

- Ar Easylink saderīgu ierīci televizoram jāpievieno, izmantojot HDMI savienotāju.

## Tālvadības pulsts caurlaidības atspējošana

- 1 Iespējojiet viena pieskāriena atskaņošanu un viena pieskāriena gaidstāvi ar Easylink saderīgajās ierīcēs, ievērojot iepriekšējās sadaļas (skatiet 'EasyLink iespējošana un atspējošana' lpp. 33) norādījumus.
- 2 Nospiediet  (Sākums).
- 3 Nospiediet , lai atlasītu sākuma izvēlnē atlasītu ierīci ar HDMI savienotāju.
- 4 Nospiediet  **OPTIONS**.
- 5 Nospiediet , lai atlasītu [**Atsp. tālv. kontr.**], un nospiediet **OK**.
  - ↳ Atlasītajā ierīcē ir atspējota tālvadības pulsts caurlaidība.

#### Piezīme

- Ar Easylink saderīgu ierīci televizoram jāpievieno, izmantojot HDMI savienotāju.

## Piekļūšana izvēlei pēc tālvadības pults caurlaidības iespējošanas

- 1 Iespējojiet tālvadības pults caurlaidību, ievērojot iepriekšējās sadaļas norādījumus.
- 2 Nospiediet **▲▼◀▶**, lai atlasītu ierīci, kurai iespējots tālvadības pults caurlaidības atbalsts un nospiediet **OK**, lai atvērtu.
- 3 Nospiediet **☰** **OPTIONS**, lai piekļūtu vienai no televizora vai televizoram pievienotās aktīvās ierīces izvēlnēm:
  - **[TV uzstādīšana]** piekļūst izvēlnēm, lai mainītu attēla, skaņas iestatījumus un citus iestatījumus.
  - **[Pulkstenis]** TV ekrānā tiek rādīts pulkstenis.
  - **[TV skaļruņi]** ieslēdz vai izslēdz televizora skaļruņus. Ja skaļruņi tiek iestatīti automātiskā režīmā, tie tiek izslēgti, ja tiek noteikts ar EasyLink savietojamas mājas kinozāles sistēmas saturs.
  - **[Dev.saknes izvēl.]** Piekļūst kompaktdiska/DVD/spēļu diska saknes izvēlnei.
  - **[Ierīc.uzst.izvēln]** Piekļūst pievienotās ierīces, piemēram, DVD atskaņotāja, HDD ierakstītāja vai spēļu konsoles galvenajai izvēlnei.
  - **[Dev.saturs izvēl.]** Piekļūst kompaktdiska/DVD/spēļu diska saturs izvēlnei.
- 4 Nospiediet **OK**, lai ievadītu vai aktivizētu savu izvēli.

## Kensington slēdzenes izmantošana

Televizora aizmugurē ir Kensington drošības atvere. Novērsiet zādzību, izvelkot Kensington slēdzenes cilpu starp atveri un kādu priekšmetu, piemēram, smagu galdu.

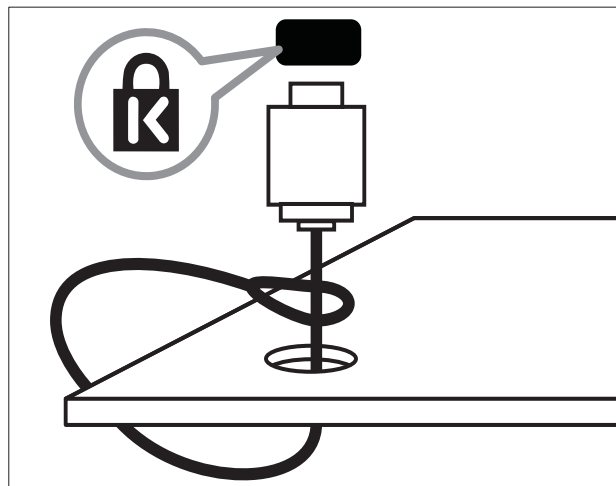

# 8 Informācija par produktu

Produkta informācija var tikt mainīta bez iepriekšēja brīdinājuma. Lai iegūtu detalizētu informāciju par produktu, apmeklējiet [www.philips.com/support](http://www.philips.com/support).

## Atbalstītā displeja izšķirtspēja

### Datora formāti

- Izšķirtspēja - atsvaidzes intensitāte:
  - 640 x 480 - 60 Hz
  - 800 x 600 - 60 Hz
  - 1024 x 768 - 60 Hz
  - 1280 x 720 - 60 Hz
  - 1280 x 768 - 60 Hz
  - 1280 x 1024 - 60 Hz
  - 1360 x 768 - 60 Hz
  - 1440 x 900 - 60 Hz
  - 1680 x 1050 - 60 Hz
- Izmantojot HDMI/DVI ieeju

### Video formāti

- Izšķirtspēja - atsvaidzes intensitāte:
  - 480i - 60 Hz
  - 480p - 60 Hz
  - 576i - 50 Hz
  - 576p - 50 Hz
  - 720p - 50 Hz, 60 Hz
  - 1080i - 50 Hz, 60 Hz
  - 1080p - 24 Hz, 25 Hz, 30 Hz, 50 Hz, 60 Hz.

## Multivide

- Atbalstītā atmiņas ierīce: USB (tiek atbalstītas tikai FAT vai FAT 32 USB atmiņas ierīces)
- Atbalstītie multivides failu formāti:
  - Attēli: JPEG
  - Audio: MP3



### Piezīme

- Multivides failu nosaukumi nedrīkst būt garāki par 32 rakstzīmēm.

## Uztvērējs/Uztveršana/ Pārraidīšana

- Antenas ieeja: 75 omi koaksiāls (IEC75)
- TV sistēma: PAL I, B/G, D/K; SECAM B/G, D/K, L/L'
- Video atskaņošana: NTSC, SECAM, PAL
- Uztvērēja frekvenču joslas: Hyperband, S-channel, UHF, VHF

## Tālvadības pults

- Tips: PF02E09B
- Baterijas: 2 x AAA (LR03 tips)

## Barošana

- Tīkla elektropadeve: 220-240 V, 50 Hz
- Strāvas patēriņš gaidstāvē: < 0,15 W
- Apkārtējā temperatūra: 5 līdz 40 grādi pēc Celsija skalas

---

## Atbalstītie TV stiprinājumi

Lai piestiprinātu TV, iegādājieties Philips TV stiprinājumu vai ar VESA saderīgu TV stiprinājumu. Lai novērstu kabeļu un savienotāju bojājumu, noteikti atstājiet vismaz 2,2 collu (5,5 cm) brīvu vietu no TV aizmugures.



### Brīdinājums

- Ievērojiet visas norādes, kas iekļautas TV stiprinājuma komplektācijā. Koninklijke Philips Electronics N.V. neuzņemas atbildību par neatbilstoši veiktu TV uzstādīšanu, kuras rezultātā noticis negadījums, gūts savainojums vai nodarīti bojājumi.

---

Televizora ekrāna izmērs (collas)	Nepieciešamais piestiprināšanas laukums (mm)	Nepieciešamās montāžas skrūves
19	75 × 75	4 × M4
22	100 × 100	4 × M4
26	200 × 100	6 × M4
32	200 × 200	4 × M6
42	400 × 400	4 × M6

---



# 9 Traucējummeklēšana

Šajā sadaļā izklāstītas biežāk sastopamās problēmas un sniegti risinājumi.

## Vispārējās TV problēmas

### Nevar ieslēgt televizoru:

- Atvienojiet strāvas vadu no strāvas padeves. Minūti nogaidiet, tad atkal to pievienojiet.
- Pārbaudiet, vai strāvas kabelis ir kārtīgi pieslēgts.

### Tālvadības pults nedarbojas pareizi:

- Pārbaudiet, vai tālvadības pults baterijas ir ievietotas pareizi, atbilstoši +/- pozīcijai.
- Nomainiet tālvadības pults baterijas, ja tās ir izlādējušās vai vājas.
- Notīriet tālvadības pults un televizora sensora lēcu.

### Gaidstāves lampiņa uz televizora mirgo sarkanā krāsā:

- Atvienojiet strāvas vadu no strāvas padeves. Pirms atkārtoti pieslēgt strāvas kabeli, uzgaidiet, līdz televizors atdzisīs. Ja lampiņa atkal sāk mirgot, sazinieties ar Philips Klientu servisa dienestu.

### Jūs aizmirsāt TV bloķēšanas funkcijas atbloķēšanas kodu

- Ievadiet '8888'.

### Televizora izvēlne tiek rādīta nepareizā valodā.

- Mainiet televizora izvēlni uz vēlamo valodu.

### Ieslēdzot/izslēdzot/pārslēdzot

### televizoru gaidstāvē, no televizora korpusa ir dzirdama čerkstoša skaņa:

- Nav jāveic nekādas darbības. Čerkstošā skaņa ir normāla parādība, kas bieži rodas, televizoram atdziestot vai uzsildoties. Tas neietekmē veiktspēju.

## Problēmas ar TV kanāliem

Iepriekš instalētie kanāli neparādās kanālu sarakstā:

- Pārbaudiet, vai izvēlēts pareizais kanālu saraksts.

## Attēla problēmas

### Televizors ir ieslēgts, bet nav attēla:

- Pārbaudiet, vai antena ir pareizi pieslēgta pie televizora.
- Pārbaudiet, vai kā televizora avots ir izvēlēta pareizā ierīce.

### Skaņa ir, bet attēla nav:

- Pārbaudiet, vai attēla iestatījumi ir pareizi iestatīti.

### TV uztveršana no antenas savienojuma ir vāja:

- Pārbaudiet, vai antena ir pareizi pieslēgta pie televizora.
- Skaļruņi, nezemētas audio ierīces, neona gaismas, augstas celtnes un citi lieli objekti var ietekmēt uztveršanas kvalitāti. Ja iespējams, mēģiniet uzlabot uztveršanas kvalitāti, mainot antenas virzienu vai pārvietojot ierīces tālāk no televizora.
- Ja ir slikta tikai viena kanāla uztveršana, precīzi noskaņojiet šo kanālu.

### Attēla kvalitāte no pieslēgtajām ierīcēm ir vāja:

- Pārbaudiet, vai ierīces ir pareizi pieslēgtas.
- Pārbaudiet, vai attēla iestatījumi ir pareizi iestatīti.

### TV nesaglabāja attēla iestatījumus:

- Pārbaudiet, vai kā TV atrašanās vieta ir iestatīti mājas apstākļi. Šajā režīmā varat mainīt un saglabāt dažādus iestatījumus.

### Attēls neietilpst ekrānā; tas ir pārāk liels vai pārāk mazs:

- Pamēģiniet izmantot citu attēla formātu.

### Attēla pozīcija nav pareiza:

- Attēla signāli no dažām ierīcēm var neietilpt ekrānā pareizi. Pārbaudiet ierīces signālu izeju.

---

## Skaņas problēmas

TV rāda attēlu, bet nav skaņas:

### Piezīme

- Ja nav noteikta audio signāla, TV automātiski izslēdz audio izeju: tas nenorāda uz nepareizu TV darbību.

- Pārbaudiet, vai visi kabeļi ir pareizi pievienoti.
- Pārbaudiet, vai skaļums nav iestatīts uz 0.
- Pārbaudiet, vai nav izslēgta skaņa.

**Attēls ir, taču skaņas kvalitāte ir vāja:**

- Pārbaudiet, vai skaņas iestatījumi ir pareizi iestatīti.

**Attēls ir, bet skaņa dzirdama tikai no viena skaļruņa:**

- Pārbaudiet, vai skaņas balanss ir iestatīts uz centru.

---

## Problēmas ar HDMI savienojumu

**Problēmas ar HDMI ierīcēm:**

- Nemiet vērā, ka liela joslas platuma kanālā raidīta ciparu satura aizsardzības (High-bandwidth Digital Content Protection — HDCP) atbalsts var palielināt laiku, kas nepieciešams, lai televizorā tiktu parādīts saturs no HDMI ierīces.
- Ja televizors neatpazīst HDMI ierīci un attēls netiek rādīts, mēģiniet pārslēgt avotu no vienas ierīces uz otru un otrādi.
- Ja ir neregulāri skaņas traucējumi, pārbaudiet vai HDMI ierīces izejas iestatījumi ir pareizi.
- Ja izmantojat adapteri pārejai no HDMI uz DVI vai kabeļi pārejai no HDMI uz DVI, pārbaudiet, vai audio kabelis ir pievienots **AUDIO L/R** vai **AUDIO IN** (tikai mazais spraudnis).

---

## Problēmas ar datora savienojumu

**Attēls no datora televizora ekrānā nav stabils:**

- Pārbaudiet, vai datorā tiek izmantota atbalstītā izšķirtspēja un atsvaidzes intensitāte.
- Iestatiet televizora attēla formātu uz nemērogots.

---

## Sazinieties ar mums

Ja problēmu neizdodas novērst, skatiet ar šo produktu saistīto sadaļu FAQ (bieži uzdotie jautājumi) vietnē [www.philips.com/support](http://www.philips.com/support). Ja problēma joprojām nav atrisināta, sazinieties ar Philips Klientu servisa dienestu savā valstī, kā norādīts pielikumā.



### Brīdinājums

- Nemēģiniet salabot produktu pašu spēkiem. Tas var izraisīt nopietnus savainojumus, neatgriezeniskus produkta bojājumus vai garantijas anulēšanu.



### Piezīme

- Pirms sazināšanās ar Phillips pierakstiet televizora modeļa numuru un sērijas numuru. Šie numuri ir uzdrukāti televizora aizmugurē un uz iepakojuma.

# 10 Indekss

## A

antena	
atrašānās vieta	22
attēla formāts	
maiņa	13
traucējummeklēšana	39
attēla iestatījumi	12

## B

barošana	37
bērnu piekļuves bloķēšana	
Televizora bloķēšana	18

## D

dators	
tehniskas specifikācijas	37
Dators	
datora savienojums	32
demo	23
digitāli pakalpojumi	
teleteksts	11, 15
Digitāls kanāls	
displejs	
izšķirtspēja	37

## E

EasyLink	
atspējot	33
iespējot	33
sistēmas audio vadība	34, 33
viena pieskāriena atskaņošana	34
viena pieskāriena atskaņošana	34
Elektroniskais programmu gids	

## F

fona tapete	19
-------------	----

## H

HDMI	
traucējummeklēšana	40

## I

Iecienīto saraksts	
saraksta izveide	15
saraksta skatīšana	16
ierīces	
pievienot sākuma izvēlei	12
savienot	28
skatīties	10
iestatījumi	
attēls	12, 13
skaņa	14, 12
iestatījumu palīgs	12
izvēlne	
galvenā izvēlne	12
teleteksts	15

## K

Kanāli	
favorītu saraksts	15
noskaņot	26
pārkārtot	27
pārsaukt	26
uzstādīt	
automātiski	24
manuāli	25
kanālu instalēšana	
automātiski	24
manuāli	25
kanālu saraksts	
favorīts	15
traucējummeklēšana	39
Kensington slēdzene	36

## M

mājas režīms	22
MPEG defektu samazināšana	13
Multivide	
tehniskas specifikācijas	37
mūzika	
USB	22

---

<b>P</b>	
PIN kods	18
programmatūra	
versija	22
Pulkstenis	19

---

<b>R</b>	
ražotāja iestatījumi	23
režīms Dual view	20
rūpes par vidi	5

---

<b>S</b>	
<b>Savienojumi</b>	
Dators	40, 32
HDMI	
traucējummeklēšana	40
pārskats	28
tehniskas specifikācijas	37
traucējummeklēšana	40
<b>savienotāji</b>	
pārskats	28
<b>sienas stiprinājuma turētājs</b>	38
<b>skaļums</b>	
automātiska izlīdzināšana	14
delta	14
regulēt	11
skaņas izslēgšana	11
<b>skaņas iestatījumi</b>	14, 14
<b>slēdzene</b>	
Kensington	36
Televizora bloķēšana	18

---

<b>T</b>	
T.O.P. teleteksts	15
taimerim	17, 17
<b>taimeris</b>	
gaidstāve	17
Izslēgšanās taimeris	17
taimerim	17, 17
<b>tālvadības pults</b>	
baterijas	37, 5
pārskats	7
Tālvadības pults caurlaidība	33
tehniskas specifikācijas	37

---

<b>tehniskas specifikācijas</b>	37
<b>teleteksts</b>	
apakšlapas	15
funkcijas	15
izvēlne	15
T.O.P. teleteksts	15

<b>Televizora bloķēšana</b>	
kanālu bloķēšana	18
pievienotu ierīču bloķēšana	18
PIN kods	18

<b>Televizors</b>	
datora savienojums	32
ekrāna apkope	5
gaidstāve	9
ieslēgt	9
izlēgt	9
izvēlne	12
kā datora monitors	32
kanālu pārslēgšana	9
montāža pie sienas	38
preferences	22
programmatūra	22
regulēt skaļumu	11
traucējummeklēšana	39
uztvērēja tehniskas specifikācijas	37
<b>traucējummeklēšana</b>	39

---

<b>U</b>	
<b>USB</b>	
klausīties mūziku	22
skatīt fotoattēlus	21
<b>uztveršana</b>	39

---

<b>V</b>	
<b>veikala režīms</b>	22
<b>video formāts</b>	
tehniskas specifikācijas	37
<b>vedi iestatījumi</b>	13, 14
<b>Viena pieskāriena atskaņošana</b>	34
<b>Viena pieskāriena gaidstāve</b>	34

---