

Register your product and get support at  
[www.philips.com/welcome](http://www.philips.com/welcome)

32PFL5404/12



---

EL Εγχειρίδιο χρήσης

**PHILIPS**

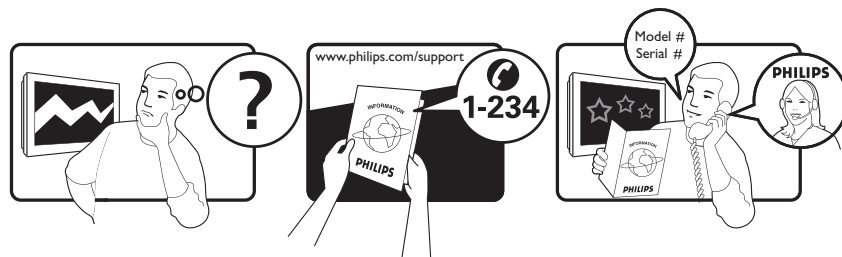

Österreich	0800 180 016	
België/Belgique	80080190	
България	00800 11 544 24	
Hrvatska	01 6403 776	Lokalni poziv
Česká republika	800142840	Bezplatný hovor
Danmark	3525 8759	Lokalt opkald
Estonia	6008600	kohalik kõne tariifi
Suomi	09 2311 3415	paikallispuhelu
France	0805 025 510	numéro sans frais
Deutschland	0800 000 7520	gebührenfreier Anruf
Ελλάδα	0 0800 3122 1280	Κλήση χωρίς χρέωση
Magyarország	0680018189	Ingyenes hívás
Hrvatska	0800 222778	free
Ireland	01 601 1777	
Italia	800 088774	Numero Verde
Қазақстан	+7 727 250 66 17	local
Latvia	52737691	local
Lithuania	67228896	local
Luxemburg/Luxembourg	40 6661 5644	Ortsgespräch/Appel local
Nederland	0800 0230076	Gratis nummer
Norge	22 70 81 11	Lokalsamtale
Polska	00800-311-13-18	Pozosta?e produkty RTV oraz AGD
Portugal	800 780 903	Chamada Grátis
România	0800-894910 0318107125	Apel gratuit Apel local
Россия	(495) 961-1111	0.15 USD/minute
Србија	+381 114 440 841	Lokalni poziv
Slovensko	0800 004537	Bezplatný hovor
Slovenija	00386 12 80 95 00	lokalni klic
España	900 800 655	Teléfono local gratuito solamente para clientes en España
Sverige	08 5792 9100	Lokalsamtal
Suisse/Schweiz/Svizzera	0800 002 050	Schweizer Festnetztarif/ Tarif réseau fixe France
Türkiye	0800 261 3302	Şehiriçi arama
United Kingdom	General No: 0800 331 6015 General National Rate No: 0870 911 0036	free National rate
Україна	0-800-500-697	

# Πίνακας περιεχομένων

<b>1</b>	<b>Σημείωση</b>	2	Ενημέρωση του λογισμικού της τηλεόρασης	26
<b>2</b>	<b>Σημαντικό</b>	4	Αλλαγή τηλεοπτικών προτιμήσεων	26
<b>3</b>	<b>Επισκόπηση τηλεόρασης</b>	8	Πρόσβαση σε κανάλια αποκωδικοποιητή	27
	Πλαϊνά στοιχεία ελέγχου και ενδεικτικές λυχνίες	8	Έναρξη επίδειξης τηλεόρασης	27
	Τηλεχειριστήριο	8	Επαναφορά της τηλεόρασης στις εργοστασιακές ρυθμίσεις	27
<b>4</b>	<b>Χρήση του προϊόντος</b>	11	<b>6 Εγκατάσταση καναλιών</b>	28
	Ενεργοποίηση/απενεργοποίηση της τηλεόρασής σας ή μετάβαση σε λειτουργία αναμονής	11	Αυτόματη εγκατάσταση καναλιών	28
	Αλλαγή καναλιών	11	Μη αυτόματη εγκατάσταση καναλιών	29
	Παρακολούθηση συνδεδεμένων συσκευών	12	Μετονομασία καναλιών	31
	Προσαρμογή της έντασης της τηλεόρασης.	12	Επαναδιάταξη καναλιών	31
	Χρήση teletext	13	<b>7 Σύνδεση συσκευών</b>	32
<b>5</b>	<b>Περισσότερες χρήσεις του προϊόντος</b>	14	Πίσω υποδοχές για τηλεόραση 19-22 ιντσών	32
	Πρόσβαση στα μενού της τηλεόρασης	14	Πίσω υποδοχές για τηλεόραση 26 και περισσότερων ιντσών	34
	Αφαίρεση συσκευών από το μενού αρχικής σελίδας	14	Πλαϊνές υποδοχές	35
	Προσαρμογή ρυθμίσεων εικόνας και ήχου	14	Σύνδεση υπολογιστή	36
	Χρήση προχωρημένων λειτουργιών teletext	18	Χρήση Philips EasyLink	37
	Δημιουργία και χρήση λιστών αγαπημένων καναλιών	19	Χρήση κλειδαριάς Kensington	40
	Χρήση χρονοδιακοπών	20	<b>8 Πληροφορίες προϊόντος</b>	41
	Χρήση κλειδώματος τηλεόρασης	21	Υποστηριζόμενες αναλύσεις οθόνης	41
	Χρήση του κλειδώματος τηλεόρασης	22	Πολυμέσα	41
	Χρήση του χαρακτηριστικού Scenea	22	Δέκτης / Λήψη / Μετάδοση	41
	Παρακολούθηση τηλεόρασης σε διπλή προβολή	24	Τηλεχειριστήριο	41
	Προβολή φωτογραφιών και αναπαραγωγή μουσικής μέσω μιας συσκευής αποθήκευσης USB	24	Τροφοδοσία	41
			Υποστηριζόμενες βάσεις ανάρτησης τηλεόρασης	42
			<b>9 Αντιμετώπιση προβλημάτων</b>	43
			Γενικά προβλήματα με την τηλεόραση	43
			Προβλήματα με τηλεοπτικά κανάλια	43
			Προβλήματα με την εικόνα	43
			Προβλήματα με τον ήχο	44
			Προβλήματα με τη σύνδεση HDMI	44
			Προβλήματα με τη σύνδεση του υπολογιστή	44
			Στοιχεία επικοινωνίας	45
			<b>10 Ευρετήριο</b>	46

# 1 Σημείωση

2009 © Koninklijke Philips Electronics N.V. Με την επιφύλαξη παντός δικαιώματος. Οι προδιαγραφές ενδέχεται να αλλάξουν χωρίς προειδοποίηση. Τα εμπορικά σήματα είναι ιδιοκτησία της Koninklijke Philips Electronics N.V ή των αντίστοιχων ιδιοκτητών τους. Η Philips διατηρεί το δικαίωμα να αλλάξει τα προϊόντα της οποιαδήποτε στιγμή χωρίς να είναι υποχρεωμένη να προσαρμόσει αντίστοιχα τα αποθέματά της.

Το υλικό που περιλαμβάνεται στο παρόν εγχειρίδιο θεωρείται επαρκές για τη χρήση για την οποία προορίζεται το σύστημα. Εάν το συγκεκριμένο προϊόν, ή μεμονωμένες μονάδες του και διαδικασίες, χρησιμοποιηθούν για διαφορετικούς σκοπούς από αυτούς που καθορίζονται στο παρόν εγχειρίδιο, θα πρέπει να επιβεβαιωθεί η εγκυρότητα και η καταλληλότητά τους. Η Philips εγγυάται ότι το υλικό δεν παραβιάζει ευρεσιτεχνίες που ισχύουν στις Η.Π.Α. Δεν παρέχεται καμία άλλη εγγύηση, ρητή ή σιωπηρή.

## Εγγύηση

- Κίνδυνος τραυματισμού, ζημιάς στην τηλεόραση ή ακύρωσης της εγγύησής σας! Μην επιχειρήσετε ποτέ να επισκευάσετε μόνοι σας την τηλεόραση.
- Χρησιμοποιήστε την τηλεόραση και τα αξεσουάρ μόνο σύμφωνα με τις προδιαγραφές του κατασκευαστή.
- Το τυπωμένο προειδοποιητικό σήμα στο πίσω μέρος της τηλεόρασης υποδεικνύει κίνδυνο ηλεκτροπληξίας. Μην αφαιρείτε το κάλυμμα της τηλεόρασης. Επικοινωνείτε πάντα με το Τμήμα Υποστήριξης Πελατών της για σέρβις ή επισκευές.



Εάν πραγματοποιήσετε οποιαδήποτε λειτουργία που απαγορεύεται ρητά στο παρόν εγχειρίδιο ή οποιοσδήποτε μετατροπές ή διαδικασίες συναρμολόγησης που δεν συνιστώνται ή εγκρίνονται στο παρόν εγχειρίδιο, θα ακυρωθεί η εγγύηση.

## Χαρακτηριστικά Pixel

Αυτό το προϊόν LCD διαθέτει μεγάλο αριθμό έγχρωμων pixel. Αν και διαθέτει ενεργά pixel κατά 99,999% ή περισσότερο, μαύρες κουκκίδες ή φωτεινά στίγματα (κόκκινα, πράσινα ή μπλε) ενδέχεται να εμφανίζονται συνεχώς στην οθόνη. Αυτό είναι ένα δομικό χαρακτηριστικό της οθόνης (εντός κοινών βιομηχανικών προτύπων) και δεν αποτελεί βλάβη.

## Συμμόρφωση με το πρότυπο EMF

Η Koninklijke Philips Electronics N.V. κατασκευάζει και πουλά προϊόντα που απευθύνονται σε καταναλωτές και τα οποία, όπως κάθε ηλεκτρονική συσκευή, έχουν την ιδιότητα εκπομπής και λήψης ηλεκτρομαγνητικών σημάτων.

Μία από τις κύριες επιχειρηματικές αρχές της Philips είναι η λήψη όλων των απαραίτητων μέτρων ασφαλείας και υγείας, προκειμένου τα προϊόντα μας να πληρούν τις απαραίτητες νομικές προϋποθέσεις και να παραμένουν εντός των προτύπων EMF που ισχύουν κατά την ημερομηνία παραγωγής των προϊόντων.

Η Philips έχει δεσμευτεί στην ανάπτυξη, παραγωγή και πώληση προϊόντων που δεν έχουν δυσμενείς επιπτώσεις στην υγεία. Η Philips επιβεβαιώνει ότι εάν γίνει σωστός χειρισμός των

προϊόντων της, ανάλογα με τη χρήση για την οποία προορίζονται, τότε είναι ασφαλής η χρήση τους, σύμφωνα με τα διαθέσιμα επιστημονικά στοιχεία.

Η Philips διαδραματίζει ενεργό ρόλο στην ανάπτυξη των διεθνών προτύπων EMF και ασφαλείας. Αυτό δίνει στη Philips τη δυνατότητα να προβλέπει τις περαιτέρω εξελίξεις στον τομέα της τυποποίησης ώστε να τις ενσωματώνει έγκαιρα στα προϊόντα της.

### **Ασφάλεια ρεύματος (μόνο στη Βρετανία)**

Η συγκεκριμένη τηλεόραση διαθέτει εγκεκριμένο χυτό ρευματολήπτη. Εάν καταστεί απαραίτητη η αντικατάσταση της ασφάλειας ρεύματος, θα πρέπει να αντικατασταθεί με ασφάλεια ίδιας ονομαστικής τιμής με αυτή που υποδεικνύεται στο βύσμα (για παράδειγμα 10A).

- 1** Αφαιρέστε το κάλυμμα της ασφάλειας και την ασφάλεια.
- 2** Η ανταλλακτική ασφάλεια πρέπει να πληροί τις προϋποθέσεις του προτύπου BS 1362 και να διαθέτει το σημάδι έγκρισης ASTA. Σε περίπτωση που χαθεί η ασφάλεια, επικοινωνήστε με το σημείο πώλησης προκειμένου να επιβεβαιώσετε το σωστό τύπο.
- 3** Τοποθετήστε ξανά το κάλυμμα της ασφάλειας.

Για να διατηρηθεί η συμμόρφωση με την οδηγία EMC, δεν πρέπει να αφαιρέσετε το βύσμα του παρόντος προϊόντος από το καλώδιο ρεύματος.

### **Πνευματικά δικαιώματα**



Οι ονομασίες VESA, FDMI και το λογότυπο VESA Mounting Compliant είναι εμπορικά σήματα της Video Electronics Standards Association (VESA).

®Οι ονομασίες ® Kensington και MicroSaver είναι σήματα κατατεθέντα της ACCO World Corporation στις Η.Π.Α. των οποίων έχουν εκδοθεί οι εγγραφές, ενώ εκκρεμούν οι αιτήσεις σε άλλες χώρες.

Όλα τα υπόλοιπα σήματα κατατεθέντα ή μη είναι ιδιοκτησία των αντίστοιχων ιδιοκτητών τους.

## 2 Σημαντικό

Διαβάστε και κατανοήστε όλες τις οδηγίες πριν χρησιμοποιήσετε την τηλεόραση. Εάν προκληθεί βλάβη λόγω μη τήρησης των οδηγιών, δεν θα ισχύει η εγγύηση.

### Ασφάλεια

- Κίνδυνος ηλεκτροπληξίας ή πυρκαγιάς!
  - Μην εκθέτετε ποτέ την τηλεόραση σε βροχή ή νερό. Μην τοποθετείτε ποτέ υγρά δοχεία, όπως βάζα, κοντά στην τηλεόραση. Εάν χυθούν υγρά πάνω ή μέσα στην τηλεόραση, αποσυνδέστε την από το ρεύμα αμέσως. Επικοινωνήστε με το τμήμα Υποστήριξης Πελατών της Philips για να ελέγξει την τηλεόραση πριν τη χρήση.
  - Μην τοποθετείτε ποτέ την τηλεόραση, το τηλεχειριστήριο ή τις μπαταρίες κοντά σε φλόγες ή άλλες πηγές θερμότητας, καθώς και στο φως του ήλιου. Για να αποτρέψετε την εξάπλωση της πυρκαγιάς, κρατάτε πάντα κεριά ή άλλες φλόγες μακριά από την τηλεόραση, το τηλεχειριστήριο και τις μπαταρίες.



- Μην παρεμβάλλετε ποτέ αντικείμενα στις οπές εξαερισμού ή άλλα ανοίγματα στην τηλεόραση.
- Όταν περιστρέφετε την τηλεόραση, φροντίστε να μην ασκήσετε πίεση στο καλώδιο ρεύματος. Τυχόν καταπόνηση του καλωδίου ρεύματος μπορεί να λασκάρει τις συνδέσεις και να προκαλέσει τη δημιουργία ηλεκτρικού τόξου.

- Κίνδυνος ηλεκτροπληξίας ή πυρκαγιάς!
  - Μην εκθέτετε ποτέ το τηλεχειριστήριο ή τις μπαταρίες σε βροχή, νερό ή υπερβολική θερμότητα.
  - Μην ασκείτε πίεση στα φις. Σε περίπτωση που ένα φις έχει χαλαρώσει, μπορεί να προκληθεί ηλεκτρικό τόξο ή φωτιά.
- Κίνδυνος τραυματισμού ή ζημιάς στην τηλεόραση!
  - Για τη μεταφορά μιας τηλεόρασης που ζυγίζει περισσότερο από 25 κιλά (55 λίβρες) απαιτούνται δύο άτομα.
  - Όταν τοποθετείτε την τηλεόραση σε βάση, χρησιμοποιείτε μόνο την παρεχόμενη βάση. Ασφαλίστε τη βάση στην τηλεόραση. Τοποθετήστε την τηλεόραση σε μια επίπεδη επιφάνεια που μπορεί να αντέξει το βάρος της τηλεόρασης και της βάσης.
  - Όταν αναρτάτε την τηλεόραση σε τοίχο, χρησιμοποιείτε μόνο βάση ανάρτησης τοίχου που μπορεί να αντέξει το βάρος της τηλεόρασης. Στερεώστε τη βάση ανάρτησης τοίχου σε τοίχο που μπορεί να αντέξει το βάρος της τηλεόρασης και της βάσης. Η Koninklijke Philips Electronics N.V. δεν φέρει καμία απολύτως ευθύνη για ακατάλληλη ανάρτηση σε τοίχο που έχει ως αποτέλεσμα την πρόκληση ατυχήματος ή τραυματισμού.
- Κίνδυνος τραυματισμού παιδιών! Ακολουθήστε τις παρακάτω προφυλάξεις για να αποτρέψετε την πτώση της τηλεόρασης και την πρόκληση τραυματισμού σε παιδιά:
  - Μην τοποθετείτε την τηλεόραση σε επιφάνεια καλυμμένη με ύφασμα ή άλλο υλικό το οποίο μπορεί να τραβηχτεί προς τα έξω.

- Βεβαιωθείτε ότι κανένα μέρος της τηλεόρασης δεν κρέμεται έξω από την άκρη της επιφάνειας.
- Μην τοποθετείτε την τηλεόραση πάνω σε ψηλό έπιπλο (όπως βιβλιοθήκη) χωρίς να στηρίζετε και το έπιπλο και την τηλεόραση στον τοίχο ή σε κατάλληλο στήριγμα.
- Ενημερώστε τα παιδιά σχετικά με τους κινδύνους που μπορεί να προκύψουν αν ανεβούν στο έπιπλο για να φτάσουν την τηλεόραση.
- Κίνδυνος υπερθέρμανσης! Μην τοποθετείτε την τηλεόραση σε περιορισμένο χώρο. Αφήστε κενό χώρο τουλάχιστον 4 ίντσες ή 10 εκ. γύρω από την τηλεόραση για εξαερισμό. Φροντίστε ώστε κουρτίνες ή άλλα αντικείμενα να μην καλύπτουν ποτέ τις οπές εξαερισμού στην τηλεόραση.
- Κίνδυνος να προκληθεί ζημιά στην τηλεόραση! Πριν συνδέσετε την τηλεόραση στην κεντρική παροχή ρεύματος, βεβαιωθείτε ότι η τάση του ρεύματος αντιστοιχεί με την τιμή που αναγράφεται στο πίσω μέρος της τηλεόρασης. Μην συνδέετε την τηλεόραση στην κεντρική παροχή ρεύματος εάν η τάση είναι διαφορετική.
- Κίνδυνος τραυματισμού, πυρκαγιάς ή βλάβης στο καλώδιο! Μην τοποθετείτε ποτέ την τηλεόραση ή οποιαδήποτε αντικείμενα πάνω στο καλώδιο ρεύματος.
- Για εύκολη αποσύνδεση του καλωδίου ρεύματος της τηλεόρασης από την κεντρική παροχή ρεύματος, βεβαιωθείτε ότι έχετε πάντα πλήρη πρόσβαση στο καλώδιο ρεύματος.
- Όταν αποσυνδέετε το καλώδιο ρεύματος, τραβάτε πάντα το βύσμα, ποτέ το καλώδιο.
- Αποσυνδέστε την τηλεόραση από την κεντρική παροχή ρεύματος και την κεραία πριν από καταιγίδες. Κατά

τη διάρκεια καταιγίδων μην αγγίζετε κανένα μέρος της τηλεόρασης, του καλωδίου ρεύματος ή του καλωδίου κεραίας.

- Κίνδυνος για την ακοή! Αποφύγετε να χρησιμοποιείτε ακουστικά ή ηχεία σε μεγάλη ένταση ή για παρατεταμένο χρονικό διάστημα.
- Εάν η τηλεόραση μεταφερθεί σε θερμοκρασίες χαμηλότερες των 5°C, αποσυνδεύστε την τηλεόραση και περιμένετε μέχρι η θερμοκρασία της να πλησιάσει τη θερμοκρασία περιβάλλοντος πριν τη συνδέσετε στο ρεύμα.

---

## Φροντίδα οθόνης

- Αποφύγετε τις στατικές εικόνες όσο το δυνατό περισσότερο. Οι στατικές εικόνες είναι εικόνες που παραμένουν στην οθόνη για μεγάλο χρονικό διάστημα. Παραδείγματα είναι: μενού οθόνης, μαύρες γραμμές και ενδείξεις ώρας. Εάν είναι απαραίτητο να χρησιμοποιήσετε στατικές εικόνες, μειώστε την αντίθεση και τη φωτεινότητα για να αποφύγετε την πρόκληση ζημιάς στην οθόνη.
- Αποσυνδέστε την τηλεόραση από το ρεύμα πριν την καθαρίσετε.
- Καθαρίστε την τηλεόραση και το πλαίσιο με ένα μαλακό και νωπό πανί. Μην χρησιμοποιείτε ποτέ ουσίες, όπως αλκοόλ, χημικά ή οικιακά καθαριστικά στην τηλεόραση.
- Κίνδυνος να προκληθεί ζημιά στην οθόνη της τηλεόρασης! Μην ακουμπάτε, σπρώχνετε, τρίβετε ή χτυπάτε ποτέ την οθόνη με οποιοδήποτε αντικείμενο.
- Για να αποφύγετε την πρόκληση παραμορφώσεων και ξεθωριάσματος χρωμάτων, να σκουπίζετε τις σταγόνες νερού όσο το δυνατό γρηγορότερα.

## Απόρριψη παλιών προϊόντων και μπαταριών



Το προϊόν είναι σχεδιασμένο και κατασκευασμένο από υψηλής ποιότητας υλικά και εξαρτήματα, τα οποία μπορούν να ανακυκλωθούν και να ξαναχρησιμοποιηθούν.



Όταν ένα προϊόν διαθέτει το σύμβολο ενός διαγραμμένου κάδου απορριμμάτων με ρόδες, το προϊόν αυτό καλύπτεται από την Ευρωπαϊκή Οδηγία 2002/96/ΕΚ. Ενημερωθείτε σχετικά με το ανεξάρτητο τοπικό σύστημα συλλογής ηλεκτρικών και ηλεκτρονικών προϊόντων. Μην παραβείτε τους τοπικούς κανονισμούς και μην απορρίψετε τα παλιά σας προϊόντα μαζί με τα υπόλοιπα οικιακά απορρίμματα. Η σωστή μέθοδος απόρριψης των παλιών σας προϊόντων συμβάλλει στην αποφυγή αρνητικών επιπτώσεων για το περιβάλλον και την ανθρώπινη υγεία.



Το προϊόν σας περιέχει μπαταρίες που καλύπτονται από την Ευρωπαϊκή Οδηγία 2006/66/ΕΚ, και δεν μπορούν να απορριφθούν μαζί με τα συνηθισμένα απορρίμματα του σπιτιού σας. Ενημερωθείτε σχετικά με την ισχύουσα τοπική νομοθεσία για τη χωριστή συλλογή μπαταριών καθώς η σωστή μέθοδος απόρριψης των μπαταριών συμβάλλει στην αποφυγή αρνητικών επιπτώσεων για το περιβάλλον και την ανθρώπινη υγεία.

## ECO-Green



- Υψηλή ενεργειακή απόδοση
- Χαμηλή κατανάλωση ενέργειας σε αναμονή
- Σχεδιασμός για ευκολότερη ανακύκλωση

Η Philips εστιάζει συνεχώς τις προσπάθειές της στη μείωση του αντίκτυπου που έχουν τα πρωτοποριακά προϊόντα της στο περιβάλλον. Οι προσπάθειές μας στοχεύουν στη φιλικότερη προς το περιβάλλον διαδικασία κατασκευής, τη μείωση των επιβλαβών ουσιών, την ενεργειακά αποδοτική χρήση, την παροχή οδηγιών για το τέλος της ωφέλιμης ζωής του προϊόντος και την ανακύκλωσή του.

Χάρη στις προσπάθειες που καταβάλλουμε για το περιβάλλον, σε αυτή την τηλεόραση έχει απονεμηθεί το Ευρωπαϊκό Οικολογικό Σήμα - το λουλούδι - [www.ecolabel.eu](http://www.ecolabel.eu).

Μπορείτε να βρείτε λεπτομερείς πληροφορίες σχετικά με την κατανάλωση ενέργειας σε κατάσταση αναμονής, την πολιτική εγγύησης, ανταλλακτικά και την ανακύκλωση για αυτή την τηλεόραση στην ιστοσελίδα της Philips για τη χώρα σας στη διεύθυνση [www.philips.com](http://www.philips.com).

Η τηλεόραση διαθέτει χαρακτηριστικά που συμβάλλουν στην ενεργειακά αποδοτική χρήση της. Η τηλεόραση έχει βραβευτεί με το Ευρωπαϊκό Οικολογικό Σήμα για τις φιλικές προς το περιβάλλον λειτουργίες της.



## Ενεργειακά αποδοτικές λειτουργίες

- **Φωτοαισθητήρας περιβάλλοντος**  
(Διατίθεται μόνο σε επιλεγμένα μοντέλα)  
Για εξοικονόμηση ενέργειας ο ενσωματωμένος φωτοαισθητήρας περιβάλλοντος μειώνει τη φωτεινότητα της οθόνης της τηλεόρασης όταν ο περιβάλλον φωτισμός χαμηλώνει.
- **Εξοικονόμηση ενέργειας**  
Η ρύθμιση εξοικονόμησης ενέργειας της τηλεόρασης αποτελεί ένα συνδυασμό διάφορων ρυθμίσεων της τηλεόρασης με σκοπό την εξοικονόμηση ενέργειας. Δείτε τις έξυπνες ρυθμίσεις στο μενού ρυθμίσεων.
- **Χαμηλή κατανάλωση ρεύματος σε λειτουργία αναμονής**

Το κορυφαίο στην κατηγορία του και εξαιρετικά προηγμένο ηλεκτρικό κύκλωμα μειώνει την κατανάλωση ρεύματος της τηλεόρασης σε εξαιρετικά χαμηλό επίπεδο, χωρίς απώλεια της λειτουργικότητάς της σε κατάσταση αναμονής.

**Διαχείριση ενέργειας** (Διατίθεται μόνο σε επιλεγμένα μοντέλα)

Η προηγμένη λειτουργία διαχείρισης ενέργειας της τηλεόρασης εξασφαλίζει την πιο αποδοτική αξιοποίηση της ενέργειας. Μπορείτε να ελέγξετε πώς οι προσωπικές σας ρυθμίσεις τηλεόρασης, το επίπεδο της φωτεινότητας στις εικόνες που εμφανίζονται κάθε στιγμή στην οθόνη και οι συνθήκες περιβάλλοντος φωτισμού καθορίζουν τη σχετική κατανάλωση ενέργειας.

## Λήξη περιόδου χρήσης

Για να ενημερωθείτε σχετικά με τη σωστή απόρριψη της τηλεόρασης και των μπαταριών, ανατρέξτε στην ενότητα 'Απόρριψη παλιών προϊόντων και μπαταριών' στο εγχειρίδιο (δείτε 'Απόρριψη παλιών προϊόντων και μπαταριών' στη σελίδα 6) χρήσης.

# 3 Επισκόπηση τηλεόρασης

Αυτή η ενότητα σας παρέχει μια επισκόπηση των πιο συχνά χρησιμοποιούμενων στοιχείων ελέγχου και λειτουργιών της τηλεόρασης.

## Πλαϊνά στοιχεία ελέγχου και ενδεικτικές λυχνίες

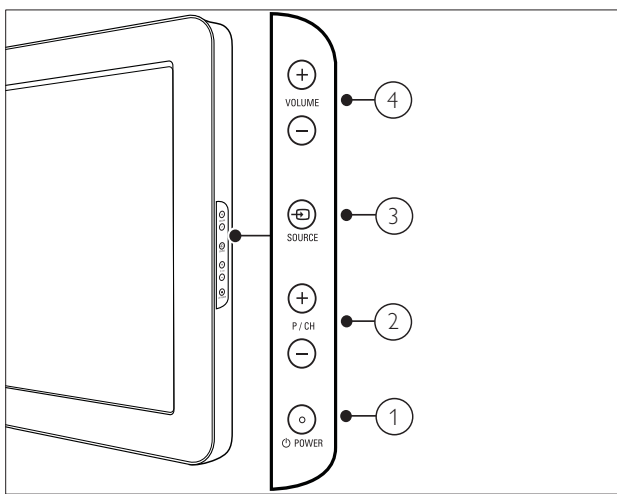

- ① **POWER:** Ενεργοποιεί ή απενεργοποιεί το προϊόν. Το προϊόν δεν είναι πλήρως απενεργοποιημένο, εκτός εάν έχει αποσυνδεθεί από την πρίζα.
- ② **P/CH +/-:** Αλλάζει στο επόμενο ή στο προηγούμενο κανάλι.
- ③ **SOURCE:** Επιλέγει συνδεδεμένες συσκευές.
- ④ **VOLUME +/-:** Αυξάνει ή μειώνει την ένταση του ήχου.

## Τηλεχειριστήριο

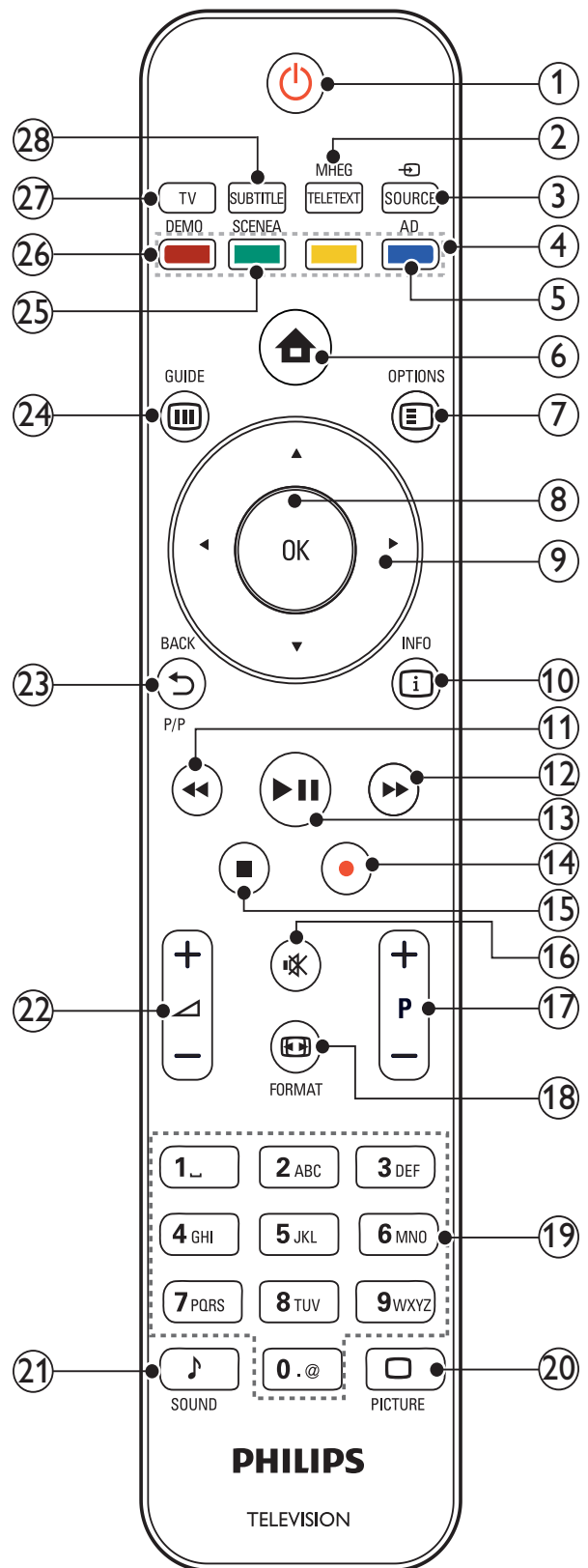

- ① **⏻ (Αναμονή-Ενεργοποίηση)**
- Θέτει την τηλεόραση σε κατάσταση αναμονής (standby) όταν είναι ενεργοποιημένη.
  - Ενεργοποιεί την τηλεόραση όταν είναι σε κατάσταση αναμονής (standby).
- ② **MHEG/TELETEXT**  
Ενεργοποιεί ή απενεργοποιεί τη λειτουργία teletext.
- ③ **☒ SOURCE**  
Επιλέγει συνδεδεμένες συσκευές.
- ④ **Έγχρωμα πλήκτρα**  
Επιλέξτε εργασίες ή επιλογές.
- ⑤ **AD (Περιγραφή ήχου) (Μόνο για ψηφιακή τηλεόραση ραδιοσυχνότητας)**  
Μόνο στο Ην. Βασίλειο: Ενεργοποιεί το σχολιασμό ήχου για άτομα με προβλήματα όρασης.
- ⑥ **🏠 (Σπίτι)**  
Ενεργοποιεί ή απενεργοποιεί το μενού αρχικής σελίδας.
- ⑦ **☑ OPTIONS**  
Ενεργοποιεί επιλογές για την τρέχουσα δραστηριότητα ή επιλογή.
- ⑧ **OK**  
Επιβεβαιώνει μια καταχώριση ή επιλογή και εμφανίζει το δίκτυο καναλιών, όταν παρακολουθείτε τηλεόραση.
- ⑨ **▲▼◀▶ (Πλήκτρα πλοήγησης)**  
Πραγματοποιεί περιήγηση στα μενού.
- ⑩ **ℹ INFO**  
Εμφανίζει πληροφορίες σχετικά με το πρόγραμμα, εάν υπάρχουν. Εάν οι πληροφορίες καταλαμβάνουν πολυάριθμες σελίδες, πατήστε **OPTIONS** για να μεταβείτε στην επόμενη σελίδα .
- ⑪ **◀◀ (Πίσω)**  
Αναζήτηση προς τα πίσω.
- ⑫ **▶▶ (Μπροστά)**  
Αναζήτηση προς τα εμπρός.
- ⑬ **▶|| (Αναπαραγωγή/Παύση)**  
Αρχίζει, σταματά ή ξαναρχίζει την αναπαραγωγή.
- ⑭ **● (Εγγραφή) (χρησιμοποιείται μόνο για λειτουργίες (δείτε 'Χρήση Philips EasyLink' στη σελίδα 37) Easylink)**  
Αρχίζει ή σταματά την εγγραφή βίντεο.
- ⑮ **■ (Διακοπή)**  
Σταματά την αναπαραγωγή.
- ⑯ **⏸ (Σίγαση)**  
Πραγματοποιεί σίγαση ή επαναφορά της έντασης ήχου.
- ⑰ **P +/- (Πρόγραμμα +/-)**  
Αλλάζει στο επόμενο ή στο προηγούμενο κανάλι. Όταν το μενού της τηλεόρασης είναι ενεργοποιημένο, λειτουργεί αλλάζοντας στην επόμενη ή στην προηγούμενη σελίδα.
- ⑱ **☒ FORMAT**  
Επιλέγει μορμά εικόνας.
- ⑲ **0-9 (Αριθμητικά πλήκτρα)**  
Επιλέγουν κανάλι ή ρύθμιση.
- ⑳ **□ PICTURE**  
Ξεκινά το μενού εικόνας. (Δεν υποστηρίζεται σε όλα τα μοντέλα.
- ㉑ **♪ SOUND**  
Ξεκινά το μενού ήχου. (Δεν υποστηρίζεται σε όλα τα μοντέλα.)
- ㉒ **◀ +/- (Ένταση +/-)**  
Αυξάνει ή μειώνει την ένταση του ήχου.
- ㉓ **↶ BACK/P (Προηγούμενο κανάλι )**  
Επιστρέφει σε προηγούμενο κανάλι ή οθόνη μενού.
- ㉔ **☒ GUIDE**  
Πραγματοποιεί εναλλαγή μεταξύ του δικτύου καναλιών και της λίστας προγραμμάτων.

- ②5 **SCENEA (Φόντο)**  
Εμφανίζει το φόντο στην οθόνη της τηλεόρασής σας.
- ②6 **DEMO**  
Ενεργοποιεί ή απενεργοποιεί το μενού επίδειξη.
- ②7 **TV**  
Επιστρέφει στην πηγή της κεραίας.
- ②8 **SUBTITLE(Μόνο για ψηφιακή τηλεόραση ραδιοσυχνότητας)**  
SUBTITLE: Ενεργοποιεί ή απενεργοποιεί τους υπότιτλους.

# 4 Χρήση του προϊόντος

Η ενότητα αυτή σας βοηθά να εκτελέσετε βασικές λειτουργίες. (Δείτε 'Περισσότερες χρήσεις του προϊόντος' στη σελίδα 14)

## Ενεργοποίηση/ απενεργοποίηση της τηλεόρασής σας ή μετάβαση σε λειτουργία αναμονής

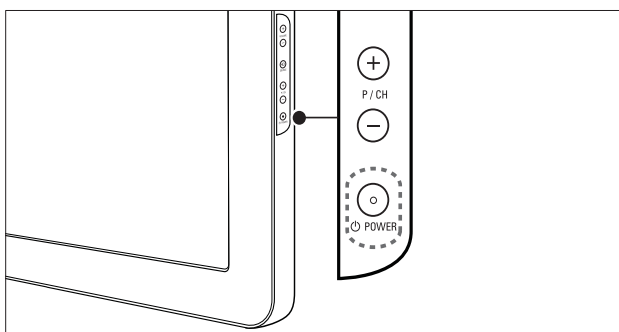
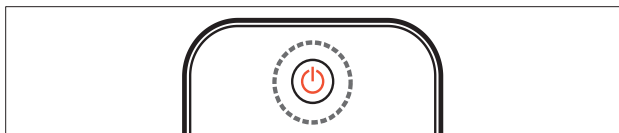

### Για ενεργοποίηση

- Αν η ενδεικτική λυχνία αναμονής είναι σβηστή, πατήστε **POWER** στο πλάι της τηλεόρασης.
- Αν ανάβει η ενδεικτική λυχνία αναμονής (κόκκινη), πατήστε **POWER** (Αναμονή-Ενεργοποίηση) στο τηλεχειριστήριο.

### Για μετάβαση σε κατάσταση αναμονής

- Πατήστε **POWER** (Αναμονή-Ενεργοποίηση) στο τηλεχειριστήριο.
  - ↳ Η ενδεικτική λυχνία αναμονής γίνεται κόκκινη.

### Για απενεργοποίηση

- Πατήστε **POWER** στο πλάι της τηλεόρασης.
  - ↳ Η ενδεικτική λυχνία αναμονής σβήνει.

## Συμβουλή

- Παρόλο που η τηλεόρασή σας καταναλώνει πολύ λίγο ρεύμα στην κατάσταση αναμονής, εξακολουθεί να καταναλώνεται ενέργεια. Όταν η τηλεόραση δεν χρησιμοποιείται για παρατεταμένο χρονικό διάστημα, αποσυνδέστε το καλώδιο ρεύματος από την κεντρική παροχή ρεύματος.

## Σημείωση

- Εάν δεν μπορείτε να βρείτε το τηλεχειριστήριο και θέλετε να ενεργοποιήσετε την τηλεόραση από κατάσταση αναμονής, πατήστε **P/CH +/-** ή **SOURCE** στο πλάι της τηλεόρασης.

## Αλλαγή καναλιών

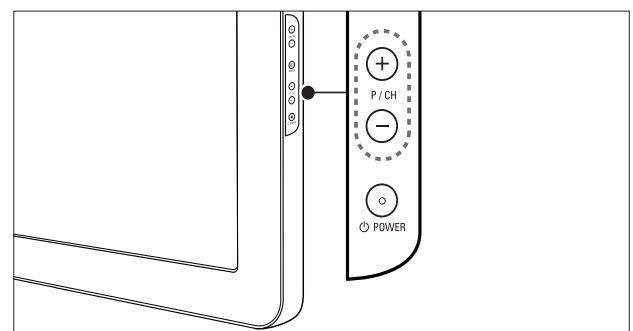
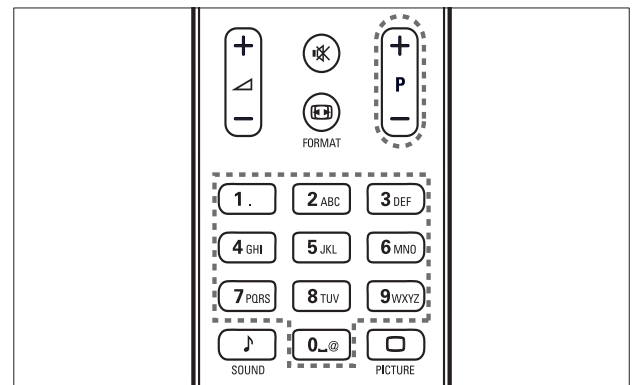

- Πατήστε **P +/-** στο τηλεχειριστήριο ή **P/CH +/-** στο πλάι της τηλεόρασης.
- Εισαγάγετε έναν αριθμό καναλιού χρησιμοποιώντας τα **Αριθμητικά πλήκτρα**.

- Χρησιμοποιήστε το δίκτυο (δείτε 'Αλλαγή καναλιών με το δίκτυο καναλιών' στη σελίδα 12) καναλιών.

### ☰ Σημείωση

- Όταν χρησιμοποιείτε μια λίστα αγαπημένων, μπορείτε να επιλέξετε μόνο τα κανάλια που περιλαμβάνονται στη λίστα.

## Αλλαγή καναλιών με το δίκτυο καναλιών

Το δίκτυο καναλιών σας επιτρέπει να προβάλλετε όλα τα διαθέσιμα κανάλια σε φορμά δικτύου.

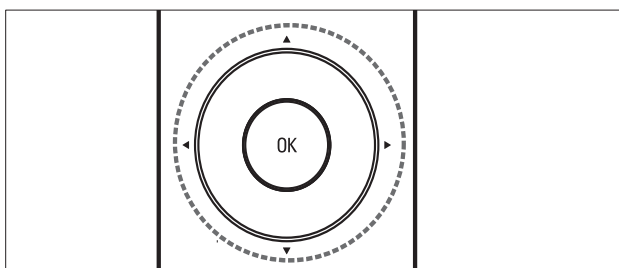

- 1 Πατήστε το **OK**.  
↳ Εμφανίζεται το δίκτυο καναλιών.
- 2 Πατήστε **▲▼◀▶** για περιήγηση στο δίκτυο καναλιών και προεπισκόπηση ενός καναλιού.  
↳ Το περιεχόμενο του καναλιού εμφανίζεται μετά από δύο περίπου δευτερόλεπτα.
- 3 Όταν βρείτε το κανάλι της επιλογής σας, πατήστε το **OK** για παρακολούθηση.  
↳ Εμφανίζεται το κανάλι που επιλέξατε.

## Παρακολούθηση συνδεδεμένων συσκευών

### ☰ Σημείωση

- Ενεργοποιήστε τη συσκευή πριν την επιλέξετε ως πηγή στην τηλεόραση.

## Επιλέξτε το πλήκτρο πηγών

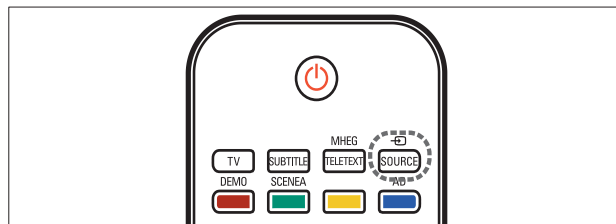

- 1 Πατήστε το **SOURCE**.  
↳ Εμφανίζεται η λίστα πηγών.
- 2 Πατήστε τα **Πλήκτρα πλοήγησης** για να επιλέξετε συσκευή.
- 3 Πατήστε **OK** για να επιβεβαιώσετε την επιλογή σας.  
↳ Η τηλεόραση πραγματοποιεί εναλλαγή στην επιλεγμένη συσκευή.

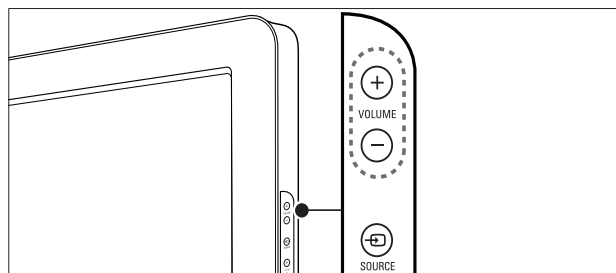
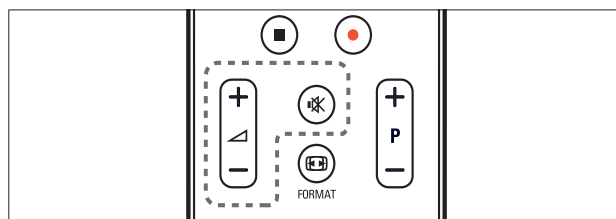

## Προσαρμογή της έντασης της τηλεόρασης.



## Για αύξηση ή μείωση της έντασης του ήχου

- Πατήστε το .
- Πατήστε **VOLUME +/-** στο πλάι της τηλεόρασης.

## Για σίγαση ή επαναφορά του ήχου

- Πατήστε  για να πραγματοποιήσετε σίγαση του ήχου:
- Πατήστε  ξανά για επαναφορά του ήχου.

---

## Χρήση teletext

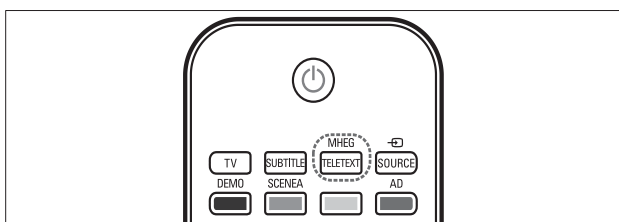

- 1** Πατήστε το **MHEG/TELETEXT**.  
↳ Εμφανίζεται η κύρια σελίδα ευρετηρίου.
- 2** Επιλέξτε σελίδα ως ακολούθως:
  - Πατήστε τα **Αριθμητικά πλήκτρα** για να εισαγάγετε έναν αριθμό σελίδας.
  - Πατήστε **P +/-** ή **▲▼** για να δείτε την επόμενη ή την προηγούμενη σελίδα.
  - Πατήστε τα **Έγχρωμα πλήκτρα** για να επιλέξετε ένα από τα αντίστοιχου χρώματος στοιχεία
  - Πατήστε **↩ BACK** για να επιστρέψετε στη σελίδα που βλέπατε προηγουμένως.
- 3** Πατήστε **MHEG/TELETEXT** για έξοδο από τις σελίδες teletext.

# 5 Περισσότερες χρήσεις του προϊόντος

## Πρόσβαση στα μενού της τηλεόρασης

Τα μενού σας βοηθούν να εγκαταστήσετε κανάλια, να αλλάξετε τις ρυθμίσεις εικόνας και ήχου και σας παρέχουν πρόσβαση σε άλλες λειτουργίες.

- 1 Πατήστε **⬆** (Σπίτι).  
↳ Εμφανίζεται το μενού της οθόνης.

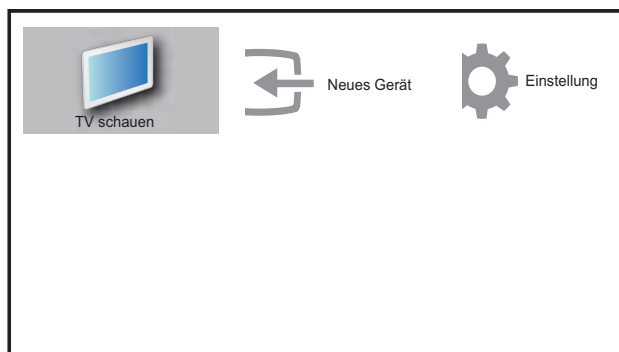

- 2 Πατήστε τα **▲▼◀▶** για να επιλέξετε και να πραγματοποιήσετε περιήγηση σε ένα από τα παρακάτω μενού.
  - **[Παρακολ τηλεόρ]** Επιστρέφει στην πηγή της κεραίας εάν επιλέξετε άλλη πηγή.
  - **[Ρύθμιση]** Παρέχει πρόσβαση σε μενού για την αλλαγή της εικόνας, του ήχου και άλλες ρυθμίσεις.
  - **[Προσθ νέας συσκ]** Προσθέτει νέες συσκευές στο μενού αρχικής σελίδας.
- 3 Πατήστε **OK** για να επιβεβαιώσετε την επιλογή σας.
- 4 Πατήστε **⬆** (Σπίτι) για έξοδο.



### Συμβουλή

- Αφού επιλέξετε **[Προσθ νέας συσκ]**, ακολουθήστε τις οδηγίες της οθόνης για να επιλέξετε τη σωστή συσκευή και υποδοχή.

## Αφαίρεση συσκευών από το μενού αρχικής σελίδας

Αν μια συσκευή δεν είναι πλέον συνδεδεμένη με την τηλεόραση, αφαιρέστε τη από το μενού αρχικής σελίδας.

- 1 Πατήστε **⬆** (Σπίτι).
- 2 Πατήστε **▲▼◀▶** για να επιλέξετε τη συσκευή που θα αφαιρέσετε.
- 3 Πατήστε το **⊞** **OPTIONS**.  
↳ Εμφανίζεται η λίστα **[Αποσύνδ συσκευής]**.
- 4 Πατήστε **OK** και επιλέξτε **[Αφαίρεση]** για να αφαιρέσετε τη συσκευή.  
↳ Η συσκευή που επιλέξατε αφαιρείται από το μενού αρχικής σελίδας.

## Προσαρμογή ρυθμίσεων εικόνας και ήχου

Προσαρμογή ρυθμίσεων εικόνας και ήχου σύμφωνα με τις προτιμήσεις σας. Μπορείτε να χρησιμοποιήσετε προκαθορισμένες ρυθμίσεις ή μη αυτόματη αλλαγή ρυθμίσεων.

## Χρήση βοηθού ρυθμίσεων

Χρησιμοποιήστε το βοηθό ρυθμίσεων για να σας καθοδηγήσει στις ρυθμίσεις εικόνας και ήχου.



- 1 Πατήστε **⬆** (Σπίτι).
- 2 Πατήστε **▲▼◀▶** για να επιλέξετε **[Ρύθμιση] > [Εικόνα] > [Βοηθός ρυθμίσεων]**.
- 3 Πατήστε το **OK**.  
↳ Εμφανίζεται το μενού **[Βοηθός ρυθμίσεων]**. Ακολουθήστε τις οδηγίες που εμφανίζονται στην οθόνη για να επιλέξετε τις ρυθμίσεις οθόνης που θέλετε.



---



## Χρήση έξυπνης εικόνας

Χρησιμοποιήστε την έξυπνη εικόνα για να εφαρμόσετε προκαθορισμένες ρυθμίσεις εικόνας.

- 1 Πατήστε το  **PICTURE**.  
↳ Εμφανίζεται το μενού **[Έξυπνη εικόνα]**.
- 2 Πατήστε  για να επιλέξετε μία από τις παρακάτω ρυθμίσεις έξυπνης εικόνας.
  - **[Προσωπικός]** Οι λίστες προσάρμοσαν τις ρυθμίσεις εικόνας.
  - **[Ζωντανό]** Εφαρμόζει προχωρημένες και δυναμικές ρυθμίσεις.
  - **[Τυπικός]** Προσαρμόζει τις ρυθμίσεις εικόνας ώστε να ταιριάζουν στα περισσότερα περιβάλλοντα και είδη βίντεο.
  - **[ΤΑΙΝΙΑ]** Εφαρμόζει ρυθμίσεις για παρακολούθηση ταινίας.
  - **[Παιχνίδι]** Εφαρμόζει ρυθμίσεις για παιχνίδια.
  - **[Εξοικ ενέργειας]** Εφαρμόζει ρυθμίσεις χαμηλής κατανάλωσης ενέργειας.
- 3 Πατήστε **OK** για να επιβεβαιώσετε την επιλογή σας.  
↳ Η επιλεγμένη ρύθμιση έξυπνης εικόνας εφαρμόζεται.

---

## Μη αυτόματη προσαρμογή των ρυθμίσεων εικόνας

- 1 Πατήστε  (Σπίτι).
- 2 Πατήστε  για να επιλέξετε **[Ρύθμιση] > [Εικόνα]**.  
↳ Εμφανίζεται το μενού **[Εικόνα]**.
- 3 Πατήστε  για να επιλέξετε μία από τις ακόλουθες ρυθμίσεις εικόνας.
  - **[Έξυπνη εικόνα]** Παρέχει πρόσβαση σε προκαθορισμένες ρυθμίσεις έξυπνης εικόνας.
  - **[Αντίθεση]** Ρυθμίζει την ένταση των φωτεινών περιοχών, διατηρώντας στα ίδια επίπεδα τα σκοτεινά σημεία.

- **[Φωτεινότητα]** Ρυθμίζει την ένταση και τις λεπτομέρειες των σκοτεινών σημείων.
- **[Χρώμα]** Ρυθμίζει τον κορεσμό του χρώματος.
- **[Χροιά]** Αντισταθμίζει τις διαφοροποιήσεις των χρωμάτων στην αποκωδικοποίηση εκπομπών NTSC.
- **[Ευκρίνεια]** Ρυθμίζει την ευκρίνεια στην εικόνα.
- **[Μείωση θορύβου]** Φιλτράρει και μειώνει το θόρυβο στην εικόνα.
- **[Απόχρωση]** Ρυθμίζει το βαθμό ευκρίνειας των λεπτομερειών στην εικόνα.
- **[Συνήθης απόχρωση]** Προσαρμόζει τη ρύθμιση της απόχρωσης.
- **[Pixel Plus HD]** Ρυθμίζει την ποιότητα της εικόνας στη βέλτιστη δυνατότητα αντίθεσης, χρώματος και ευκρίνειας.
  - Συνιστάται μία **[Μεσαία]** ρύθμιση **[Δυν/κή αντίθεση]** Βελτιώνει την αντίθεση..
  - **[Δυναμ οπίσθ φωτ]** Ρυθμίζει τη φωτεινότητα του οπίσθιου φωτισμού της τηλεόρασης σύμφωνα με τις συνθήκες φωτισμού.
  - **[Βελτίωση χρώματος]** Κάνει τα χρώματα πιο ζωντανά και βελτιώνει τις λεπτομέρειες των φωτεινών χρωμάτων. Μπορείτε να ενεργοποιήσετε ή να απενεργοποιήσετε αυτό το χαρακτηριστικό.
- **[Φωτοαισθητήρας]** Προσαρμόζει δυναμικά τις ρυθμίσεις για να ταιριάζουν με τις συνθήκες φωτισμού.
- **[Λειτ υπολογιστή]** Ρυθμίζει την εικόνα όταν ένας υπολογιστής συνδέεται στην τηλεόραση μέσω HDMI ή DVI.
- **[Φορμά εικόνας]** Αλλάζει το φορμά της εικόνας.
- **[Οριζ μετατόπιση]** Ρυθμίζει την εικόνα οριζόντια για PC-VGA ή YPbPr (EXT2 ή EXT3).
- **[Κάθετη μετατόπιση]** Ρυθμίζει την εικόνα κάθετα για PC-VGA ή YPbPr (EXT2 ή EXT3).

## Αλλαγή φορμά εικόνας

- 1 Πατήστε το **FORMAT**.  
↳ Εμφανίζεται μια γραμμή φορμά εικόνας.
- 2 Πατήστε **▲▼** για να επιλέξετε ένα φορμά εικόνας.  
↳ Το επιλεγμένο φορμά εικόνας έχει ενεργοποιηθεί.
- 3 Πατήστε **OK** για να επιβεβαιώσετε την επιλογή σας.

## Σύνοψη φορμά εικόνας

Μπορούν να διαμορφωθούν οι παρακάτω ρυθμίσεις εικόνας.

### ☰ Σημείωση

- Ανάλογα με το φορμά της πηγής της εικόνας, ορισμένες ρυθμίσεις εικόνας δεν είναι διαθέσιμες.

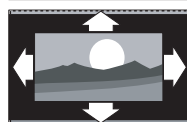

**[Αυτόματο φορμά]**(Όχι για τις λειτουργίες HDMI, ΥΡbPr - EXT2/EXT3 ή H/Y.) Πραγματοποιεί αυτόματη μεγέθυνση της εικόνας ώστε να καταλαμβάνει ολόκληρη την επιφάνεια της εικόνας. Οι υπότιτλοι εξακολουθούν να εμφανίζονται.

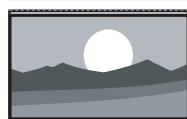

**[Υπερεστίαση]**(Όχι για λειτουργία υψηλής ευκρίνειας και H/Y.) Αφαιρεί τις πλαϊνές μαύρες γραμμές που εμφανίζονται σε μεταδώσεις 4:3. Υπάρχει ελάχιστη παραμόρφωση.



**[4:3]**Εμφανίζει το κλασικό φορμά 4:3.

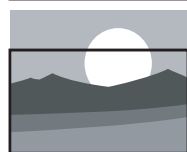

**[Ζουμ υποτίτλων]**Εμφανίζει εικόνες 4:3 σε ολόκληρη την επιφάνεια της οθόνης, με υπότιτλους. Απόκρυψη τμήματος του πάνω μέρους της σελίδας.

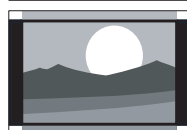

**[Διεύρυνση 14:9]**(Όχι για λειτουργία υψηλής ευκρίνειας και H/Y.) Αλλάζει την κλίμακα του φορμά 4:3 σε 14:9.

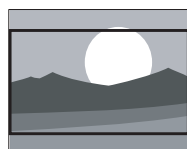

**[Διεύρυνση 16:9]**(Όχι για λειτουργία υψηλής ευκρίνειας και H/Y.) Αλλάζει την κλίμακα του φορμά 4:3 σε 16:9.

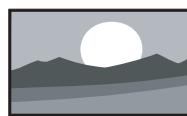

**[Ευρεία οθόνη]**Αλλάζει την κλίμακα του φορμά 4:3 σε 16:9.



**[Χωρίς διαβάθμιση]** Διαθέσιμη σε επιλεγμένα μοντέλα με ανάλυση H/Y κάτω από 1024 x 768, μόνο. Επιτρέπει μέγιστη ευκρίνεια. Ενδέχεται να προκληθεί μερική παραμόρφωση λόγω των συστημάτων του σταθμού. Ορισμός της ανάλυσης οθόνης του H/Y σε λειτουργία ευρείας οθόνης για βέλτιστα αποτελέσματα.

## Χρήση έξυπνου ήχου

Χρησιμοποιήστε τον έξυπνο ήχο για να εφαρμόσετε προκαθορισμένες ρυθμίσεις εικόνας.

- 1 Πατήστε το **SOUND**.  
↳ Εμφανίζεται το μενού **[Έξυπνος ήχος]**.
- 2 Πατήστε **▲▼** για να επιλέξετε μία από τις παρακάτω ρυθμίσεις έξυπνου ήχου.
  - **[Τυπικός]** Προσαρμόζει τις ρυθμίσεις ήχου ώστε να ταιριάζουν στα περισσότερα περιβάλλοντα και είδη ήχου.
  - **[ΕΙΔΗΣΕΙΣ]** Εφαρμόζει ρυθμίσεις για ήχο ομιλίας, όπως οι ειδήσεις.
  - **[ΤΑΙΝΙΑ]** Εφαρμόζει ρυθμίσεις για ταινίες.
  - **[Προσωπικός]** Εφαρμόζει τις ρυθμίσεις οι οποίες προσαρμόστηκαν στο μενού ήχου.
- 3 Πατήστε **OK** για να επιβεβαιώσετε την επιλογή σας.  
↳ Η επιλεγμένη ρύθμιση έξυπνου ήχου εφαρμόζεται.

## Μη αυτόματη προσαρμογή των ρυθμίσεων ήχου

- 1 Πατήστε **▲** (**Σπίτι**).
- 2 Πατήστε **▲▼◀▶** για να επιλέξετε **[Ρύθμιση] > [Ήχος]**.  
↳ Εμφανίζεται το μενού **[Ήχος]**.
- 3 Πατήστε **▲▼◀▶** για να επιλέξετε μία από τις παρακάτω ρυθμίσεις ήχου.
  - **[Έξυπνος ήχος]** Παρέχει πρόσβαση σε προκαθορισμένες ρυθμίσεις έξυπνου ήχου.
  - **[Μπάσα]** Προσαρμόζει τα μπάσα.
  - **[Πρίμα]** Προσαρμόζει τα πρίμα.
  - **[Ένταση]** Ρυθμίζει την ένταση.
  - **[Ισορροπία]** Ρυθμίζει την ισορροπία του δεξιού και αριστερού ηχείου.
  - **[Dual I-II]** Επιλέγει γλώσσες ήχου όταν η διπλή εκπομπή ήχου είναι διαθέσιμη.
  - **[Μονοφ/Στερ ήχος]** Επιλέγει μονοφωνικό ή στερεοφωνικό ήχο εάν υπάρχει δυνατότητα στερεοφωνικής μετάδοσης.
  - **[Ηχεία τηλεόρασης]** Ενεργοποιεί ή απενεργοποιεί τα ηχεία της τηλεόρασης. Όταν θέτετε τα ηχεία της τηλεόρασης στην αυτόματη λειτουργία τα ηχεία απενεργοποιούνται όταν εντοπίζεται περιεχόμενο συστήματος Home Cinema συμβατό με EasyLink.
  - **[Surround]** Ενεργοποιεί ήχο που γεμίζει το χώρο.
  - **[Ένταση ακουστικού]** Ρυθμίζει την ένταση των ακουστικών.
  - **[Αυτόμ ρύθ έντασης]** Μειώνει αυτόματα απότομες αλλαγές στην ένταση του ήχου, για παράδειγμα, όταν αλλάζετε κανάλια.
  - **[Ένταση Δ]** Εξομοιώνει τις διαφοροποιήσεις έντασης μεταξύ των καναλιών ή των συνδεδεμένων συσκευών. Πριν αλλάξετε την ένταση Δ μεταβείτε στη συνδεδεμένη συσκευή.

---

## Χρήση προχωρημένων λειτουργιών teletext

---

### Πρόσβαση στο μενού επιλογών teletext

Πρόσβαση στα χαρακτηριστικά teletext μέσω του μενού επιλογών teletext.

- 1 Πατήστε το **MHEG/TELETEXT**.  
↳ Εμφανίζεται η οθόνη teletext.
- 2 Πατήστε το **☒ OPTIONS**.  
↳ Εμφανίζεται το μενού επιλογών teletext.
- 3 Πατήστε **▲▼** για να επιλέξετε μία από τις παρακάτω επιλογές.
  - **[Πάγωμα σελίδας]** Παγώνει την τρέχουσα σελίδα.
  - **[Διπλή/Πλήρ οθόνη]** Ενεργοποιεί και απενεργοποιεί το teletext διπλής οθόνης.
  - **[Εμφάνιση]** Πραγματοποιεί εμφάνιση ή απόκρυψη κρυμμένων πληροφοριών σε μια σελίδα, όπως λύσεις γρίφων.
  - **[Αυτόμ αλλαγή υποσ]** Αλλάζει αυτόματα υποσελίδες εάν είναι διαθέσιμες.
  - **[Γλώσσα]** Μεταβαίνει σε διαφορετική ομάδα γλωσσών για σωστή εμφάνιση γλώσσας όταν η γλώσσα αυτή χρησιμοποιεί διαφορετικό σετ χαρακτήρων.
- 4 Πατήστε **OK** για να επιβεβαιώσετε την επιλογή σας.
- 5 Πατήστε **MHEG/TELETEXT** για έξοδο από το μενού επιλογών teletext.

---

### Επιλογή υποσελίδων teletext

Μια σελίδα teletext χωράει αρκετές υποσελίδες. Οι υποσελίδες εμφανίζονται σε μια γραμμή δίπλα στον αριθμό της κύριας σελίδας.

- 1 Πατήστε το **MHEG/TELETEXT**.  
↳ Εμφανίζεται η οθόνη teletext.
- 2 Επιλέξτε μια σελίδα teletext με υποσελίδες.
- 3 Πατήστε **▶** για είσοδο σε μια υποσελίδα.  
↳ Εμφανίζεται η υποσελίδα.
- 4 Πατήστε **◆** για εναλλαγή μεταξύ υποσελίδων.

---

### Επιλογή εκπομπών teletext T.O.P.

Η μετάδοση του πίνακα σελίδων (T.O.P.) teletext σας επιτρέπει να μεταβαίνετε από ένα θέμα σε ένα άλλο χωρίς να χρησιμοποιείτε αριθμούς σελίδων. Το T.O.P. teletext δεν μεταδίδεται σε όλα τα τηλεοπτικά κανάλια.

- 1 Πατήστε το **MHEG/TELETEXT**.  
↳ Εμφανίζεται η οθόνη teletext.
- 2 Πατήστε το **ⓘ INFO**.  
↳ Εμφανίζεται η επισκόπηση T.O.P.
- 3 Πατήστε **▲▼◀▶** για να επιλέξετε ένα θέμα.
- 4 Πατήστε **OK** για να προβάλετε μια σελίδα.

## Δημιουργία και χρήση λιστών αγαπημένων καναλιών

Μπορείτε να δημιουργήσετε λίστες με τα αγαπημένα σας τηλεοπτικά κανάλια και τους ραδιοφωνικούς σταθμούς ώστε να μπορείτε να βρείτε εύκολα τα κανάλια αυτά.



### Συμβουλή

- Μπορείτε να δημιουργήσετε και να αποθηκεύσετε έως τέσσερις λίστες αγαπημένων στην τηλεόρασή σας.

## Επιλογή μιας λίστας αγαπημένων

- Όταν παρακολουθείτε τηλεόραση, πατήστε **OK** για εμφάνιση του δικτύου καναλιών.
- Πατήστε το **⊞ OPTIONS**.  
↳ Εμφανίζεται το μενού επιλογών καναλιών.
- Πατήστε **OK** για να επιλέξετε [**Εμφ αγαπ καναλιών**].  
↳ Εμφανίζονται οι λίστες αγαπημένων.
- Πατήστε **▲▼** για να επιλέξετε μια λίστα αγαπημένων.
- Πατήστε το **OK**.  
↳ Στο δίκτυο καναλιών εμφανίζονται μόνο κανάλια από τη λίστα αγαπημένων.

## Προβολή όλων των καναλιών

Μπορείτε να πραγματοποιήσετε έξοδο από μια λίστα αγαπημένων και να εμφανίσετε όλα τα εγκατεστημένα κανάλια.

- Όταν παρακολουθείτε τηλεόραση, πατήστε **OK** για εμφάνιση του δικτύου καναλιών.
- Πατήστε το **⊞ OPTIONS**.  
↳ Εμφανίζεται το μενού επιλογών καναλιών.

- Επιλέξτε [**Εμφ αγαπ καναλιών**] > [**Όλα**].
- Πατήστε το **OK**.  
↳ Όλα τα κανάλια εμφανίζονται στο δίκτυο καναλιών.



### Σημείωση

- Όλα τα αγαπημένα κανάλια είναι μαρκαρισμένα με αστερίσκο στο δίκτυο καναλιών.

## Προσθήκη καναλιού σε μια λίστα αγαπημένων

- Όταν παρακολουθείτε τηλεόραση, πραγματοποιήστε μετάβαση στο κανάλι που θέλετε να προσθέσετε σε μια λίστα (δείτε 'Αλλαγή καναλιών' στη σελίδα 11) αγαπημένων.
- Πατήστε **▲▼◀▶** για να επιλέξετε το κανάλι που θέλετε να προσθέσετε σε μια λίστα αγαπημένων.
- Πατήστε το **⊞ OPTIONS**.  
↳ Εμφανίζεται το μενού επιλογών καναλιών.
- Πατήστε **▲▼** για να επιλέξετε [**Σήμανση ως αγαπ**].
- Πατήστε το **OK**.  
↳ Εμφανίζονται οι λίστες αγαπημένων.
- Πατήστε **▲▼** για να επιλέξετε μια λίστα αγαπημένων στην οποία θα προσθέσετε το κανάλι.
- Πατήστε το **OK**.  
↳ Το κανάλι προστίθεται στη λίστα αγαπημένων.



### Συμβουλή

- Όταν παρακολουθείτε τηλεόραση, πατήστε **⊞ OPTIONS** > [**Σήμανση ως αγαπ**] για να αποθηκεύσετε το τρέχον κανάλι σε μια λίστα αγαπημένων.

## Αφαίρεση καναλιού από μια λίστα αγαπημένων



### Σημείωση

- Πριν αφαιρέσετε ένα κανάλι, επιλέξτε τη λίστα αγαπημένων που θέλετε να επεξεργαστείτε.

- 1 Όταν παρακολουθείτε τηλεόραση, πατήστε **OK** για εμφάνιση του δικτύου καναλιών.
- 2 Πατήστε το **OPTIONS**.  
↳ Εμφανίζεται το μενού επιλογών καναλιών.
- 3 Πατήστε **OK** για είσοδο στο **[Εμφ αγαπ καναλιών]**.
- 4 Πατήστε για να επιλέξετε μια λίστα αγαπημένων και πατήστε **OK** για να επιβεβαιώσετε την επιλογή.
- 5 Πατήστε για να επιλέξετε το κανάλι που θέλετε να αφαιρέσετε από τη λίστα.
- 6 Πατήστε το **OPTIONS**.
- 7 Πατήστε για να επιλέξετε **[Κατ σήμ ως αγαπ.]**.
- 8 Πατήστε το **OK**.  
↳ Το κανάλι αφαιρείται από τη λίστα αγαπημένων.

## Χρήση χρονοδιακοπών

Μπορείτε να ορίσετε χρονοδιακόπτες για να θέσετε την τηλεόραση σε κατάσταση αναμονής μια συγκεκριμένη ώρα.

### Αυτόματη μετάβαση της τηλεόρασης σε αναμονή (χρονοδιακόπτης διακοπής λειτουργίας)

Ο χρονοδιακόπτης διακοπής λειτουργίας πραγματοποιεί μετάβαση της τηλεόρασης σε κατάσταση αναμονής μετά από προκαθορισμένο χρονικό διάστημα.



### Συμβουλή

- Μπορείτε να απενεργοποιήσετε την τηλεόρασή σας πριν την ώρα εκείνη ή να επανεκκινήσετε το χρονοδιακόπτη διακοπής λειτουργίας κατά τη διάρκεια της αντίστροφης μέτρησης.

- 1 Πατήστε (**Σπίτι**).
- 2 Πατήστε για να επιλέξετε **[Ρύθμιση] > [Χαρακτηριστικά] > [Χρονοδ απενεργ]**.  
↳ Εμφανίζεται το μενού **[Χρονοδ απενεργ]**.
- 3 Πατήστε για να ρυθμίσετε το χρονοδιακόπτη ύπνου.  
↳ Ο χρονοδιακόπτης μπορεί να διαρκέσει μέχρι 180 λεπτά σε βήματα των πέντε λεπτών. Εάν ορίσετε το χρόνο στα 0 λεπτά, ο χρονοδιακόπτης διακοπής λειτουργίας απενεργοποιείται.
- 4 Πατήστε **OK** για να ενεργοποιήσετε το χρονοδιακόπτη διακοπής λειτουργίας.  
↳ Η τηλεόραση τίθεται σε κατάσταση αναμονής μετά από το προκαθορισμένο χρονικό διάστημα.

## Αυτόματη ενεργοποίηση της τηλεόρασης (χρονοδιακόπτης έναρξης)

Μπορείτε να θέσετε την τηλεόραση από την κατάσταση αναμονής σε συγκεκριμένο κανάλι κάποια συγκεκριμένη ώρα.

- 1 Πατήστε **▲** (Σπίτι).
- 2 Πατήστε **▲▼◀▶** για να επιλέξετε **[Ρύθμιση]** > **[Χαρακτηριστικά]** > **[Χρονοδιακ έναρξης]**.
- 3 Πατήστε **▶** για να ανοίξει το μενού **[Χρονοδιακ έναρξης]**.
- 4 Πατήστε **▲▼◀▶** για να επιλέξετε **[Ενεργοποίηση]** και ορίστε μία συχνότητα - **[Καθημερινή]**, **[Μία φορά]**, ή **[Απενεργ.]**.
- 5 Πατήστε **OK** για επιβεβαίωση.
- 6 Πατήστε **▲▼◀▶** για να επιλέξετε **[Ωρα]** και ορίστε την ώρα έναρξης.
- 7 Πατήστε **[Ολοκληρ]** για επιβεβαίωση.
- 8 Πατήστε **▲▼◀▶** για να επιλέξετε **[Αρ προγράμματος]** και να ορίσετε το κανάλι.
- 9 Πατήστε **OK** για επιβεβαίωση.
- 10 Πατήστε **▲** (Σπίτι) για έξοδο.



### Συμβουλή

- Επιλέξτε **[Χρονοδιακ έναρξης]** > **[Ενεργοποίηση]** > **[Απενεργ.]** για να απενεργοποιήσετε το **[Χρονοδιακ έναρξης]**.
- Όταν ο **[Χρονοδιακ έναρξης]** είναι **[Απενεργ.]**, μπορείτε να επιλέξετε μόνο **[Ενεργοποίηση]**.
- Ορίστε το κλειδίωμα τηλεόρασης πριν ενεργοποιήσετε το χαρακτηριστικό **[Χρονοδιακ έναρξης]**.

## Χρήση κλειδώματος τηλεόρασης

Μπορείτε να αποτρέψετε τα παιδιά σας από την παρακολούθηση ορισμένων προγραμμάτων ή ορισμένων καναλιών κλειδώνοντας τα χειριστήρια της τηλεόρασης.

### Ορισμός ή αλλαγή κωδικού για κλειδίωμα τηλεόρασης

- 1 Πατήστε **▲** (Σπίτι).
- 2 Πατήστε **▲▼◀▶** για να επιλέξετε **[Ρύθμιση]** > **[Χαρακτηριστικά]** > **[Ορισμός κωδικού]**.
- 3 Πατήστε **▶** για να εισαγάγετε τον κωδικό ρύθμισης.
- 4 Εισαγάγετε τον κωδικό σας χρησιμοποιώντας τα **Αριθμητικά πλήκτρα**.
- 5 Εισαγάγετε τον ίδιο κωδικό ξανά στο νέο πλαίσιο διαλόγου για επιβεβαίωση.  
↳ Εάν ο κωδικός έχει οριστεί επιτυχώς, το πλαίσιο διαλόγου θα εξαφανιστεί. Ωστόσο, εάν ο κωδικός δεν μπορεί να οριστεί, ένα νέο πλαίσιο διαλόγου θα σας ζητήσει να εισαγάγετε ξανά τον κωδικό.
- 6 Εάν θέλετε να αλλάξετε τον κωδικό, επιλέξτε **[Ρύθμιση]** > **[Χαρακτηριστικά]** > **[Αλλαγή κωδικού]**.
- 7 Εισαγάγετε τον τρέχοντα κωδικό σας χρησιμοποιώντας τα **Αριθμητικά πλήκτρα**.  
↳ Εάν ο κωδικός είναι έγκυρος, ένα νέο πλαίσιο διαλόγου θα σας ζητήσει να εισαγάγετε το νέο σας κωδικό.
- 8 Εισαγάγετε το νέο κωδικό χρησιμοποιώντας τα **Αριθμητικά πλήκτρα**.  
↳ Εμφανίζεται ένα μήνυμα το οποίο σας ζητά να εισαγάγετε ξανά το νέο κωδικό για επιβεβαίωση.



### Συμβουλή

- Αν ξεχάσετε τον κωδικό, πληκτρολογήστε «8888» για υπέρβαση όλων των ήδη υπαρχόντων κωδικών.

## Κλειδωμα ή ξεκλειδωμα τηλεόρασης

Κλειδώστε την τηλεόραση για να αποτρέψετε την πρόσβαση σε όλα τα κανάλια και τις συνδεδεμένες συσκευές.

- 1 Πατήστε **▲** (Σπίτι).
- 2 Πατήστε **▲▼◀▶** για να επιλέξετε **[Ρύθμιση] > [Χαρακτηριστικά] > [Κλειδ τηλεόρασης]**.
- 3 Πατήστε **▶** για να ανοίξει το **[Κλειδ τηλεόρασης]**.  
↳ Εμφανίζεται μια οθόνη η οποία σας ζητά εισαγωγή κωδικού.
- 4 Εισαγάγετε τον κωδικό σας χρησιμοποιώντας τα **Αριθμητικά πλήκτρα**.
- 5 Πατήστε **▲▼** για να επιλέξετε **[Κλειδωμα]** ή **[Ξεκλειδωμα]**.
- 6 Πατήστε το **OK**.  
↳ Όλα τα κανάλια και οι συνδεδεμένες συσκευές είναι κλειδωμένα ή ξεκλειδωτα.
- 7 Πατήστε **▲** (Σπίτι) για έξοδο.

### Σημείωση

- Εάν επιλέξετε **[Κλειδωμα]**, θα πρέπει να εισάγετε τον κωδικό σας κάθε φορά που ενεργοποιείτε την τηλεόραση.

## Κλειδωμα ή ξεκλειδωμα ενός ή περισσότερων καναλιών

- 1 Όταν παρακολουθείτε τηλεόραση, πατήστε **OK** για εμφάνιση του δικτύου καναλιών.
- 2 Πατήστε **▲▼◀▶** για να επιλέξετε ένα κανάλι το οποίο θέλετε να κλειδώσετε ή να ξεκλειδώσετε.
- 3 Πατήστε το **☒ OPTIONS**.
- 4 Πατήστε **▲▼** για να επιλέξετε **[Κλειδωμα καναλιού]** ή **[Ξεκλειδωμα καναλιού]**.
- 5 Για κάθε επιλογή, πατήστε **OK** για να κλειδώσετε ή να ξεκλειδώσετε το κανάλι.

### Σημείωση

- Επανεκκινήστε την τηλεόραση για να θέσετε σε ισχύ τις αλλαγές.

## Χρήση του κλειδώματος τηλεόρασης

Μπορείτε να πραγματοποιήσετε κλειδωμα στην οθόνη της τηλεόρασης.

## Ρύθμιση του κλειδώματος τηλεόρασης

- 1 Πατήστε **▲** (Σπίτι).
- 2 Επιλέξτε **[Ρύθμιση] > [Χαρακτηριστικά] > [Ρολόι]**.  
↳ Εμφανίζεται το μενού **[Ρολόι]**.
- 3 Πατήστε **▲▼◀▶** ή **Αριθμητικά πλήκτρα** για να εισαγάγετε την ώρα.
- 4 Πατήστε **[Ολοκληρ]** για επιβεβαίωση.
- 5 Πατήστε **▲** (Σπίτι) για έξοδο.

## Χρήση του χαρακτηριστικού Scenea

Το Scenea μετατρέπει την τηλεόρασή σας σε μία προσωποποιημένη φωτογραφική κορνίζα. Όταν ενεργοποιήσετε το χαρακτηριστικό Scenea, μπορείτε να εμφανίσετε μία μεμονωμένη εικόνα ή μία παρουσίαση εικόνων στην τηλεόρασή σας — ιδανικό για πάρτι ή άλλες κοινωνικές συγκεντρώσεις.

### Σημείωση

- Χρησιμοποιήστε τη λειτουργία Eco για να εξοικονομήσετε ενέργεια, κατά την εμφάνιση του φόντου Scenea ή μίας παρουσίασης στην τηλεόρασή (δείτε 'Χρήση 'Χρήση της λειτουργίας Eco με το φόντο Scenea' στη σελίδα 24) σας.
- Το φόντο Scenea δεν είναι διαθέσιμο στη λειτουργία (δείτε 'Αλλαγή τηλεοπτικών προτιμήσεων' στη σελίδα 26) καταστήματος ή στη λειτουργία MHEG (μόνο στην Αγγλία).



## Εμφάνιση μεμονωμένης εικόνας με το χαρακτηριστικό Scenea

- 1 Όταν παρακολουθείτε τηλεόραση, πατήστε **SCENEA**.  
↳ Η προεπιλεγμένη εικόνα Scenea εμφανίζεται στην τηλεόρασή σας.
- 2 Πατήστε οποιοδήποτε πλήκτρο εκτός από τα **ψ(Αναμονή-Ενεργοποίηση)** ή **□ PICTURE** για να επιστρέψετε στην κανονική παρακολούθηση της τηλεόρασης.

## Προσωποποίηση της εικόνας Scenea

- 1 Ενώ η τηλεόραση είναι ενεργοποιημένη, συνδέστε τη συσκευή αποθήκευσης USB που περιέχει τις εικόνες σας (μόνο σε μορφή JPEG) στην υποδοχή USB στο πλάι της τηλεόρασης.  
↳ Εμφανίζεται το αρχικό μενού. Εάν το αρχικό μενού δεν εμφανίζεται, πατήστε **⬆ (Σπίτι)**.
- 2 Επιλέξτε **[Αναζήτηση στο USB]** και στη συνέχεια πατήστε **OK**.  
↳ Εμφανίζεται η περιήγηση στο περιεχόμενο του USB.
- 3 Πατήστε **▲▼◀▶** για να περιηγηθείτε στην εικόνα της επιλογής σας.
- 4 Πατήστε το **SCENEA**.  
↳ Η εικόνα σας αποθηκεύεται ως η προεπιλεγμένη εικόνα Scenea στην τηλεόραση.
- 5 Αποσύνδεση της συσκευής αποθήκευσης USB Μπορείτε να αποσυνδέσετε με ασφάλεια τη συσκευή, ενώ η τηλεόραση είναι ενεργοποιημένη.
- 6 Ακολουθήστε τις οδηγίες για να εμφανίσετε την προσωποποιημένη σας εικόνα (δείτε 'Εμφάνιση μεμονωμένης εικόνας με το χαρακτηριστικό Scenea' στη σελίδα 23) Scenea.



## Σημείωση

- Το μέγεθος αρχείου της εικόνας πρέπει να είναι λιγότερο από 1 MB.
- Εάν επαναφέρετε την τηλεόραση στις εργοστασιακές ρυθμίσεις, η προσωποποιημένη σας εικόνα Scenea αφαιρείται από την τηλεόραση. Για να προσωποποιήσετε και πάλι την εικόνα Scenea, επαναλάβετε αυτές τις οδηγίες.

## Εμφάνιση παρουσίασης εικόνων με το χαρακτηριστικό Scenea



- 1 Ενώ η τηλεόραση είναι ενεργοποιημένη, συνδέστε τη συσκευή αποθήκευσης USB που περιέχει τις εικόνες σας (μόνο σε μορφή JPEG) στην υποδοχή USB στο πλάι της τηλεόρασης.  
↳ Εμφανίζεται το αρχικό μενού.
- 2 Πατήστε το **SCENEA**.  
↳ Όλες οι εικόνες που περιέχονται στη συσκευή αποθήκευσης USB εμφανίζονται σε παρουσίαση, ξεκινώντας από την προεπιλεγμένη εικόνα Scenea που έχετε αποθηκεύσει στην τηλεόρασή σας.
- 3 Πατήστε οποιοδήποτε πλήκτρο εκτός από τα **ψ(Αναμονή-Ενεργοποίηση)** ή **□ PICTURE** για να επιστρέψετε στην κανονική παρακολούθηση της τηλεόρασης.

## Χρήση του χρονοδιακόπτη ύπνου με το φόντο Scenea

Από προεπιλογή, η τηλεόρασή σας εμφανίζει την εικόνα ή μία παρουσίαση Scenea για 120 λεπτά πριν μεταβεί σε κατάσταση αναμονής (standby). Εάν ο χρονοδιακόπτης ύπνου είναι ενεργοποιημένος, η εικόνα ή η παρουσίαση Scenea θα εμφανίζονται κατά τη χρονική διάρκεια που καθορίζεται από τον χρονοδιακόπτη ύπνου (δείτε 'Χρήση χρονοδιακοπών' στη σελίδα 20).



## Χρήση της λειτουργίας Eco με το φόντο Scenea

Η χρήση της λειτουργίας Eco με το χαρακτηριστικό Scenea εξοικονομεί ενέργεια, μειώνοντας τη φωτεινότητα της τηλεόρασης κατά την εμφάνιση μία εικόνας ή μίας προβολής Scenea.

- 1 Κατά την εμφάνιση μίας εικόνας ή μίας προβολής Scenea, πατήστε  **PICTURE**.  
↳ Εμφανίζεται το μενού **[Λειτουργία Eco]**.
- 2 Πατήστε  για να επιλέξετε **[Ενεργ.]**.
- 3 Πατήστε το **OK**.  
↳ Η λειτουργία Eco με το χαρακτηριστικό Scenea ενεργοποιείται.

## Παρακολούθηση τηλεόρασης σε διπλή προβολή

Μπορείτε να χρησιμοποιήσετε ταυτόχρονα στην τηλεόρασή σας το χαρακτηριστικό της Διπλής Προβολής για εμφάνιση των τηλεοπτικών καναλιών και την είσοδο από μια συσκευή με υποδοχή VGA ή DVI (όπως υπολογιστή ή δορυφορικό πλαίσιο).

- 1 Πατήστε  (**Σπίτι**).
- 2 Πατήστε  για να επιλέξετε **[Ρύθμιση] > [Χαρακτηριστικά] > [Διπλή προβολή]**.
- 3 Πατήστε **OK** για να ενεργοποιήσετε **[Διπλή προβολή]**.  
↳ Η κύρια οθόνη εμφανίζει την πηγή εισόδου από τις υποδοχές DVI ή VGA.  
↳ Η βοηθητική οθόνη εμφανίζει το κανάλι της τηλεόρασης που προβλήθηκε τελευταία.

- 4 Πατήστε το  (**Σπίτι**) για έξοδο από τη διπλή προβολή.



### Σημείωση

- **[Διπλή προβολή]** είναι διαθέσιμη μόνο όταν η τηλεόραση είναι συνδεδεμένη με μια συσκευή, όπως υπολογιστή, μέσω σύνδεσης VGA ή DVI.
- Οι συνδέσεις μέσω DVI ή VGA απαιτούν πρόσθετο καλώδιο (δείτε 'Σύνδεση υπολογιστή' στη σελίδα 36) ήχου.
- Όταν η τηλεόραση βρίσκεται σε λειτουργία διπλής προβολής, πατήστε τα  +/- για να ρυθμίσετε την ένταση στην κύρια οθόνη και πατήστε **P +/-** ή τα **Αριθμητικά πλήκτρα** για εναλλαγή μεταξύ των τηλεοπτικών καναλιών στη βοηθητική οθόνη.

## Προβολή φωτογραφιών και αναπαραγωγή μουσικής μέσω μιας συσκευής αποθήκευσης USB



### Προσοχή

- Η Philips δεν είναι υπεύθυνη εάν η συσκευή USB δεν υποστηρίζεται και δεν είναι υπεύθυνη για φθορά ή απώλεια δεδομένων από τη συσκευή.

Χρησιμοποιήστε την υποδοχή USB για την προβολή φωτογραφιών ή την ακρόαση μουσικής αποθηκευμένων σε μια συσκευή αποθήκευσης USB.

- 1 Ενεργοποιήστε την τηλεόραση.
- 2 Συνδέστε τη συσκευή αποθήκευσης USB στη θύρα USB στο πλάι της τηλεόρασης.  
↳ Εμφανίζεται το μενού αρχικής σελίδας.



- 3 Πατήστε **▲▼◀▶** για να επιλέξετε **[Αναζήτ στο USB]**.
- 4 Πατήστε **OK** για επιβεβαίωση.  
↳ Εμφανίζεται η περιήγηση του USB σε μικρογραφίες.



#### Συμβουλή

- Πατήστε **GUIDE** για εναλλαγή μεταξύ προβολών περιήγησης σε μικρογραφίες και αρχεία.

## Προβολή φωτογραφιών

- 1 Στην περιήγηση περιεχομένου του USB, επιλέξτε **[Εικόνα]** και πατήστε **▶** για είσοδο.
- 2 Πατήστε **GUIDE** για εναλλαγή μεταξύ προβολών περιήγησης σε μικρογραφίες και αρχεία.
- 3 Πατήστε **▲▼◀▶** για να επιλέξετε μια φωτογραφία ή ένα άλμπουμ φωτογραφιών.
- 4 Πατήστε **OK** για προβολή της φωτογραφίας που επιλέξατε σε λειτουργία πλήρους οθόνης.



#### Συμβουλή

- Στη λειτουργία πλήρους οθόνης, πατήστε **◀▶** για μετακίνηση μεταξύ των φωτογραφιών.

## Προβολή παρουσίασης των φωτογραφιών σας

- 1 Όταν εμφανίζεται μια εικόνα ή φωτογραφία σε πλήρη οθόνη, πατήστε **OK** ή **▶||**.  
↳ Αρχίζει μια παρουσίαση με αφετηρία την εικόνα που επιλέξατε.
- 2 Πατήστε το:
  - **OK** ή **▶||** για να διακόψετε προσωρινά την παρουσίαση.  
↳ Εμφανίζεται το εικονίδιο **||**.
  - Πατήστε **◀◀** ή **▶▶** για εναλλαγή μεταξύ των εικόνων.
  - Πατήστε **BACK** ή **■** για διακοπή της προβολής παρουσίασης.

## Αλλαγή των ρυθμίσεων παρουσίασης

- 1 Όταν παρακολουθείτε μια παρουσίαση, πατήστε **≡** **OPTIONS**.  
↳ Εμφανίζεται το μενού επιλογών παρουσίασης.
- 2 Πατήστε **▲▼** για να επιλέξετε μία από τις παρακάτω ρυθμίσεις.
  - **[Έναρ/Διακ παρουσ.]** Έναρξη ή διακοπή παρουσίασης.
  - **[Μετάβ παρουσίασης]** Μετάβαση από μια φωτογραφία στην επόμενη.
  - **[Συχν παρουσίασης]** Ορισμός του χρόνου προβολής μιας φωτογραφίας.
  - **[Περιστ εικόνας]** Περιστροφή εικόνας.
  - **[Εμφ πληροφοριών]** Εμφανίζει το όνομα, την ημερομηνία και το μέγεθος της εικόνας καθώς και την επόμενη εικόνα της παρουσίασης.
- 3 Πατήστε **OK** για να επιβεβαιώσετε τη ρύθμισή σας.



#### Σημείωση

- Οι επιλογές **[Εμφ πληροφοριών]** και **[Περιστ εικόνας]** εμφανίζονται μόνο όταν πατήσετε **OK** ή **▶||** για να διακόψετε προσωρινά μία παρουσίαση.

---

## Ακρόαση μουσικής

- 1 Στην περιήγηση του USB σε μικρογραφίες, επιλέξτε **[ΜΟΥΣΙΚΗ]** και πατήστε ► για είσοδο.
- 2 Πατήστε **Ⓜ GUIDE** για εναλλαγή μεταξύ προβολών περιήγησης σε μικρογραφίες και αρχεία.
- 3 Πατήστε **▲▼◀▶** για να επιλέξετε ένα τραγούδι ή ένα μουσικό άλμπουμ.
- 4 Πατήστε **OK** για αναπαραγωγή του τραγουδιού που επιλέξατε.

---

## Ρυθμίσεις μουσικής

Όταν ακούτε μουσική, πατήστε **☰** **OPTIONS** για μετάβαση σε μία από τις παρακάτω ρυθμίσεις μουσικής.

- **[Επανάληψη]**
- **[Αναπαρ μία φορά]**
- **[Επανάληψη]**
- **[Ανακατάταξη]**
- **[Εμφ πληροφορίες]**

---

## Αποσύνδεση συσκευής αποθήκευσης USB

### Προσοχή

- Ακολουθήστε αυτή τη διαδικασία για να αποφύγετε ζημιά στη συσκευή αποθήκευσης USB.

- 1 Πατήστε **↩ BACK** για έξοδο από την περιήγηση USB.
- 2 Περιμένετε πέντε δευτερόλεπτα πριν την αποσύνδεση της συσκευής αποθήκευσης USB.

---

## Ενημέρωση του λογισμικού της τηλεόρασης

Η Philips βελτιώνει συνεχώς τα προϊόντα της και σας συνιστά να ενημερώνετε το λογισμικό της τηλεόρασής σας κάθε φορά που υπάρχουν διαθέσιμες ενημερώσεις. Για διαθεσιμότητα επισκεφθείτε τη διεύθυνση [www.philips.com/support](http://www.philips.com/support).

---

## Διαπίστωση τρέχουσας έκδοσης λογισμικού

- 1 Πατήστε **⬆ (Σπίτι)**.
- 2 Πατήστε **▲▼◀▶** για να επιλέξετε **[Ρύθμιση] > [Ενημ λογισμ] > [Τρέχον λογισμικό]**.  
↳ Η τηλεόραση εμφανίζει τις πληροφορίες του τρέχοντος λογισμικού.

---

## Αλλαγή τηλεοπτικών προτιμήσεων

- 1 Πατήστε **⬆ (Σπίτι)**.
- 2 Επιλέξτε **[Ρύθμιση] > [Εγκατάσταση] > [Προτιμήσεις]**.
- 3 Πατήστε **OK** ή **►** για είσοδο στο **[Προτιμήσεις]**.
  - **[Τοποθεσία]** Βελτιστοποιεί τις ρυθμίσεις της τηλεόρασης για την τοποθεσία σας -σπίτι ή κατάσταση.
  - **[Γραμ έντασης ήχου]** Εμφανίζει τη γραμμή έντασης όταν ρυθμίζετε την ένταση.
  - **[EasyLink]** Παρέχει τη δυνατότητα αναπαραγωγής και μετάβασης σε κατάσταση αναμονής με ένα πάτημα, μεταξύ συσκευών που είναι συμβατές με EasyLink.
  - **[Pixel Plus Link]** Παραβλέπει τις ρυθμίσεις των συνδεδεμένων συσκευών και χρησιμοποιεί τις ρυθμίσεις της τηλεόρασης. (Διατίθεται μόνο όταν επιλέγεται **[EasyLink] > [Ενεργ.]**).

- **[Χρώμα]** Ορίζει τα τυπικά χρώματα τηλεόρασης που χρησιμοποιούνται στην περιοχή σας. Επιλέξτε ένα από τα παρακάτω: **[SECAM]**, **[NTSC]**, **[AUTO]** ή **[PAL]**.
- **[Ηλ. αυτοκόλλητο]** Μόνο για λειτουργία καταστήματος. Ορίζει τη θέση του ηλεκτρονικού αυτοκόλλητου.

- 4 Πατήστε **▲▼◀▶** για να επιλέξετε προτίμηση.
- 5 Πατήστε το **OK**.
- 6 Πατήστε **⬆** (**Σπίτι**) για έξοδο.

## Πρόσβαση σε κανάλια αποκωδικοποιητή

Μπορείτε να προβάλετε τα παρεχόμενα κανάλια μέσω ενός αποκωδικοποιητή στην επιλογή καναλιών της τηλεόρασής σας. Με αυτό τον τρόπο, μπορείτε να επιλέξετε τα κανάλια αυτά χρησιμοποιώντας το τηλεχειριστήριο της τηλεόρασής σας. Ο αποκωδικοποιητής πρέπει να συνδεθεί στην υποδοχή EXT1.

## Ορισμός καναλιών αποκωδικοποιητή

Προβολή καναλιών από αποκωδικοποιητή

- 1 Πατήστε **⬆** (**Σπίτι**).
- 2 Επιλέξτε **[Ρύθμιση] > [Εγκατάσταση] > [Αποκωδικοποιητής]**.
- 3 Πατήστε **▶** για είσοδο στο **[Αποκωδικοποιητής]**.
- 4 Πατήστε **▶** για είσοδο στο **[Κανάλι]**.
- 5 Πατήστε **▲▼** για να επιλέξετε τον αριθμό του καναλιού που θα ορίσετε στο κανάλι αποκωδικοποιητή.
- 6 Πατήστε το **OK**.
- 7 Πατήστε **▲▼◀▶** για επιλογή και είσοδο στην **[Κατάσταση]**.

- 8 Πατήστε **▲▼** για να επιλέξετε την υποδοχή που χρησιμοποιεί ο αποκωδικοποιητής (**[Κανένα]** ή **[EXT 1]**).

- 9 Πατήστε το **OK**.

- 10 Πατήστε **⬆** (**Σπίτι**) για έξοδο.

### Σημείωση

- Επιλέξτε **[Κανένα]** εάν δεν θέλετε να προβάλετε κανάλι αποκωδικοποιητή.

## Έναρξη επίδειξης τηλεόρασης

- 1 Πατήστε **DEMO** στο τηλεχειριστήριο.
- 2 Πατήστε **▲▼** για να επιλέξετε ένα demo και πατήστε **OK** για εμφάνιση.
- 3 Πατήστε **DEMO** για έξοδο.

## Επαναφορά της τηλεόρασης στις εργοστασιακές ρυθμίσεις

Μπορείτε να επαναφέρετε τις προεπιλεγμένες ρυθμίσεις εικόνας και ήχου της τηλεόρασής σας. Οι ρυθμίσεις εγκατάστασης των καναλιών παραμένουν ίδιες.

- 1 Πατήστε **⬆** (**Σπίτι**).
- 2 Επιλέξτε **[Ρύθμιση] > [Εγκατάσταση] > [Εργοστ ρυθμίσεις]**.
- 3 Πατήστε **OK** ή **▶** για είσοδο στο μενού **[Εργοστ ρυθμίσεις]**.  
↳ Επισημαίνεται το **[Επαναφορά]**.
- 4 Πατήστε **OK** για επαναφορά των εργοστασιακών ρυθμίσεων.
- 5 Πατήστε **⬆** (**Σπίτι**) για έξοδο.

# 6 Εγκατάσταση καναλιών

Την πρώτη φορά που θα ρυθμίσετε την τηλεόρασή σας, θα σας ζητηθεί να επιλέξετε μία γλώσσα μενού και να πραγματοποιήσετε εγκατάσταση των τηλεοπτικών και ψηφιακών ραδιοφωνικών καναλιών (εάν υπάρχουν). Το κεφάλαιο αυτό παρέχει οδηγίες σχετικά με τον τρόπο επανεγκατάστασης και μικροσυντονισμού καναλιών.

## Αυτόματη εγκατάσταση καναλιών

Αυτή η ενότητα περιγράφει πώς μπορείτε να πραγματοποιείτε αυτόματη αναζήτηση και αποθήκευση καναλιών.

### Βήμα 1 Επιλέξτε γλώσσα μενού

#### Σημείωση

- Παραλείψτε αυτό το βήμα αν οι ρυθμίσεις γλώσσας είναι σωστές.

- 1 Πατήστε **⏠** (Σπίτι).
- 2 Πατήστε **▲▼◀▶** για να επιλέξετε **[Ρύθμιση] > [Εγκατάσταση] > [Γλώσσα] > [Γλώσσα μενού]**.
- 3 Πατήστε **▶** για είσοδο στο **[Γλώσσα μενού]**.
- 4 Πατήστε **▲▼** για να επιλέξετε μια ρύθμιση γλώσσας και στη συνέχεια **OK** για επιβεβαίωση.



- 5 Πατήστε **⏠** (Σπίτι) για έξοδο.

### Βήμα 2 Εγκατάσταση καναλιών

Επιλέξτε χώρα για σωστή εγκατάσταση καναλιών.

- 1 Πατήστε **⏠** (Σπίτι).
- 2 Πατήστε **▲▼◀▶** για να επιλέξετε **[Ρύθμιση] > [Εγκατάσταση] > [Συντον καναλιών] > [Βοηθ ρύθ καναλιών]**.

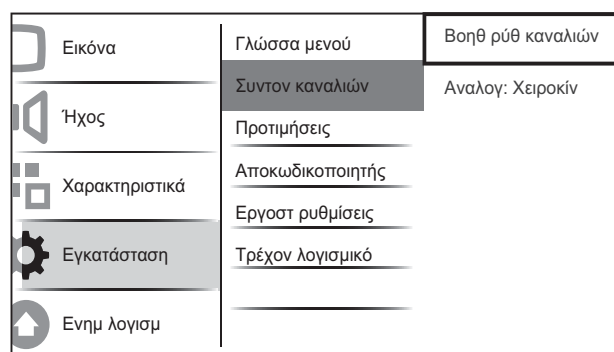

- 3 Πατήστε **▲▼** για να επιλέξετε χώρα και στη συνέχεια **▶** για να προχωρήσετε στο επόμενο βήμα.

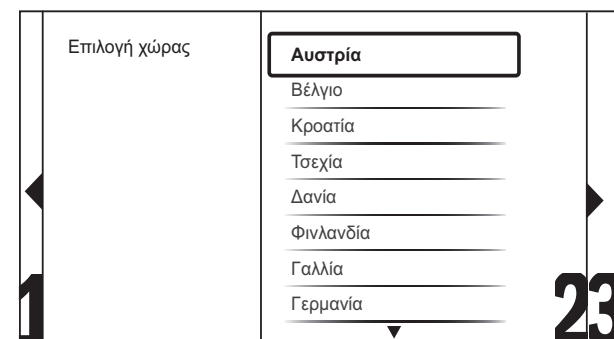

- 4 Επιλέξτε **[Εναρξη]** και πατήστε **OK** για επανεγκατάσταση καναλιών.

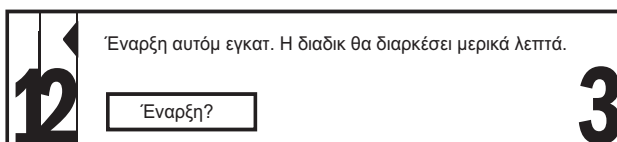

↳ Καθώς το σύστημα πραγματοποιεί αναζήτηση καναλιών, έχετε τη δυνατότητα να **[Διακοπή]** τη διαδικασία.

**5** Για διακοπή της αναζήτησης, επιλέξτε **[Διακοπή]** και πατήστε **OK**.

↳ Εμφανίζεται ένα πλαίσιο διαλόγου το οποίο σας ρωτά αν θέλετε πραγματικά να **[Διακοπή]** ή να **[Συνέχεια]** τη διαδικασία.

**6** Πατήστε **◀▶** για να επιλέξετε **[Διακοπή]** ή **[Συνέχεια]**.

**7** Πατήστε **OK** για να επιβεβαιώσετε την επιλογή σας.

**8** Όταν ολοκληρωθεί, πατήστε **⬆** (Σπίτι) για έξοδο.

## Μη αυτόματη εγκατάσταση καναλιών

Η ενότητα αυτή περιγράφει πώς να πραγματοποιήσετε μη αυτόματη αναζήτηση και αποθήκευση αναλογικών τηλεοπτικών καναλιών.

**1** Πατήστε **⬆** (Σπίτι).

**2** Πατήστε **▲▼◀▶** για να επιλέξετε **[Ρύθμιση] > [Εγκατάσταση] > [Συντον καναλιών] > [Αναλογ: Χειροκίν]**.

↳ Εμφανίζεται το μενού **[Αναλογ: Χειροκίν]**.



**3** Πατήστε **▲▼** για να επιλέξετε το στοιχείο που θέλετε να ρυθμίσετε.

- **[Σύστημα]**
- **[Αναζήτηση]**
- **[Αριθμός καναλιού]**
- **[Μικροσυντονισμός]**
- **[Αποθ τρέχ καν]**
- **[Αποθ νέου καναλ]**
- **[Υπερπήδ. καναλιού]**

## Επιλογή συστήματος

### ☰ Σημείωση

- Παραλείψτε αυτό το βήμα αν οι ρυθμίσεις συστήματος είναι σωστές.

**1** Πατήστε **⬆** (Σπίτι).

**2** Πατήστε **▲▼◀▶** για να επιλέξετε **[Ρύθμιση] > [Εγκατάσταση] > [Συντον καναλιών] > [Αναλογ: Χειροκίν]**.  
↳ Εμφανίζεται το μενού **[Αναλογ: Χειροκίν]**.

**3** Πατήστε **▲▼◀▶** για επιλογή και είσοδο στην **[Σύστημα]**.

**4** Πατήστε **▲▼** για να επιλέξετε χώρα ή περιοχή.

**5** Πατήστε **OK** για επιβεβαίωση.

**6** Πατήστε **⬆** (Σπίτι) για έξοδο.

## Αναζήτηση και αποθήκευση νέων καναλιών τηλεόρασης

**1** Πατήστε **⬆** (Σπίτι).

**2** Πατήστε **▲▼◀▶** για να επιλέξετε **[Ρύθμιση] > [Εγκατάσταση] > [Συντον καναλιών] > [Αναλογ: Χειροκίν]**.  
↳ Εμφανίζεται το μενού **[Αναλογ: Χειροκίν]**.

**3** Πατήστε **▲▼◀▶** για επιλογή και είσοδο στην **[Αναζήτηση]**.

**4** Πατήστε **Αριθμητικά πλήκτρα** για μη αυτόματη εισαγωγή της τριψήφιας συχνότητας.

- 5 Πατήστε **OK** για να ξεκινήσει η αναζήτηση.  
↳ Εάν ένα κανάλι δεν είναι διαθέσιμο στην επιλεγμένη συχνότητα, το σύστημα πραγματοποιεί αναζήτηση για το επόμενο διαθέσιμο κανάλι.
- 6 Πατήστε **↩ BACK** όταν βρείτε το νέο κανάλι.
- 7 Πατήστε **▲▼** και επιλέξτε **[Αποθ νέου καναλ]** για να αποθηκεύσετε το νέο κανάλι σε νέο αριθμό καναλιού.
- 8 Πατήστε **▶** για είσοδο στο **[Αποθ νέου καναλ]**.
- 9 Πατήστε **OK**, για να αποθηκεύσετε το νέο κανάλι.
- 10 Πατήστε **⏏ (Σπίτι)** για έξοδο.

---

### Αλλαγή αριθμού καναλιού

- 1 Πατήστε **⏏ (Σπίτι)**.
- 2 Πατήστε **▲▼◀▶** για να επιλέξετε **[Ρύθμιση] > [Εγκατάσταση] > [Συντον καναλιών] > [Αναλογ: Χειροκίν]**.  
↳ Εμφανίζεται το μενού **[Αναλογ: Χειροκίν]**.
- 3 Πατήστε **▲▼◀▶** για επιλογή και είσοδο στην **[Αριθμός καναλιού]**.  
↳ Η οθόνη εμφανίζει το κανάλι που παρακολουθείτε.
- 4 Πατήστε **▲▼**, για να αλλάξετε τον αριθμό καναλιού.
- 5 Πατήστε **OK** για επιβεβαίωση.
- 6 Πατήστε **▲▼** και επιλέξτε **[Αποθ νέου καναλ]**, για να αποθηκεύσετε τον αριθμό του καναλιού.
- 7 Πατήστε **▶** για είσοδο στο **[Αποθ νέου καναλ]**.
- 8 Πατήστε **OK**, για να αποθηκεύσετε το νέο κανάλι.
- 9 Πατήστε **⏏ (Σπίτι)** για έξοδο.

---

### Μικροσυντονισμός αναλογικών καναλιών

- 1 Πατήστε **⏏ (Σπίτι)**.
- 2 Πατήστε **▲▼◀▶** για να επιλέξετε **[Ρύθμιση] > [Εγκατάσταση] > [Συντον καναλιών] > [Αναλογ: Χειροκίν]**.  
↳ Εμφανίζεται το μενού **[Αναλογ: Χειροκίν]**.
- 3 Πατήστε **▲▼◀▶** για επιλογή και είσοδο στην **[Μικροσυντονισμός.]**.
- 4 Πατήστε **▲▼** για να ρυθμίσετε τη συχνότητα.
- 5 Πατήστε **OK** για επιβεβαίωση.
- 6 Πατήστε **▲▼** και επιλέξτε **[Αποθ τρέχ καν]**, για να αποθηκεύσετε τον αριθμό του καναλιού.
- 7 Πατήστε **▶** για είσοδο στο **[Αποθ τρέχ καν]**.
- 8 Πατήστε **OK**, για να αποθηκεύσετε το τρέχον κανάλι.
- 9 Πατήστε **⏏ (Σπίτι)** για έξοδο.

---

### Υπερπήδ. καναλιού

- 1 Πατήστε **⏏ (Σπίτι)**.
- 2 Πατήστε **▲▼◀▶** για να επιλέξετε **[Ρύθμιση] > [Εγκατάσταση] > [Συντον καναλιών] > [Αναλογ: Χειροκίν]**.  
↳ Εμφανίζεται το μενού **[Αναλογ: Χειροκίν]**.
- 3 Πατήστε **▲▼◀▶** για επιλογή και είσοδο στην **[Υπερπήδ. καναλιού]**.
- 4 Πατήστε **◀▶** για να επιλέξετε **[Ναι]** και πατήστε **OK** για να αποθηκεύσετε το τρέχον κανάλι.  
↳ Το επιλεγμένο κανάλι παραλείπεται όταν πατήσετε **P +/-** στο τηλεχειριστήριο ή βλέπετε το δίκτυο καναλιών.
- 5 Πατήστε **⏏ (Σπίτι)** για έξοδο.



## Σημείωση

- Μπορείτε να επαναφέρετε ένα κανάλι που έχετε παραλείψει στη λίστα των καναλιών.

## Μετονομασία καναλιών

Μπορείτε να μετονομάσετε τα κανάλια. Το όνομα εμφανίζεται όταν επιλέγετε το κανάλι.

- 1 Όταν παρακολουθείτε τηλεόραση, πατήστε **OK** για εμφάνιση του δικτύου καναλιών.
- 2 Επιλέξτε το κανάλι που θέλετε να μετονομάσετε.
- 3 Πατήστε το **⌘** **OPTIONS**.  
↳ Εμφανίζεται το μενού επιλογών καναλιών.
- 4 Πατήστε **▲▼◀▶** για επιλογή και είσοδο στην **[Μετονομασία καναλ]**.  
↳ Εμφανίζεται ένα πλαίσιο εισαγωγής κειμένου.
- 5 Πατήστε **▲▼◀▶** για να επιλέξετε χαρακτήρες .
- 6 Πατήστε **OK** για να επιβεβαιώσετε καθέναν από τους χαρακτήρες.

## Συμβουλή

- Μετονομασία καναλιών - ένα όνομα καναλιού μπορεί να περιλαμβάνει έως και έξι χαρακτήρες.
- Πατήστε **[Aa]** για να αλλάξετε τα γράμματα από κεφαλαία σε πεζά και αντίστροφα.

## Επαναδιάταξη καναλιών

Αφού εγκαταστήσετε τα κανάλια, μπορείτε να αλλάξετε τη σειρά με την οποία εμφανίζονται.

- 1 Όταν παρακολουθείτε τηλεόραση, πατήστε **OK** για εμφάνιση του δικτύου καναλιών.
- 2 Πατήστε το **⌘** **OPTIONS**.  
↳ Εμφανίζεται το μενού επιλογών καναλιών.
- 3 Πατήστε **▲▼** για να επιλέξετε **[Νέα εντολή]** και πατήστε **OK**.
- 4 Επιλέξτε το κανάλι το οποίο θέλετε να μετακινήσετε και πατήστε **OK**.  
↳ Επισημαίνεται το επιλεγμένο κανάλι.
- 5 Πατήστε **▲▼◀▶** για να μετακινήσετε το επισημασμένο κανάλι στην επιθυμητή θέση και πατήστε **OK**.
- 6 Πατήστε το **⌘** **OPTIONS**.  
↳ Στην οθόνη εμφανίζεται το **[Ολοκλ αναδιάταξης]**.
- 7 Πατήστε **OK** για επιβεβαίωση.
- 8 Πατήστε **↶** **BACK** για έξοδο από το δίκτυο καναλιών.

# 7 Σύνδεση συσκευών

Αυτή η ενότητα περιγράφει πώς να συνδέσετε συσκευές σε διαφορετικές υποδοχές. Παραδείγματα παρέχονται στις Οδηγίες γρήγορης έναρξης.

## Σημείωση

- Μπορείτε να χρησιμοποιήσετε διαφορετικούς τύπους υποδοχών για να συνδέσετε μια συσκευή στην τηλεόρασή σας.

## Πίσω υποδοχές για τηλεόραση 19-22 ιντσών

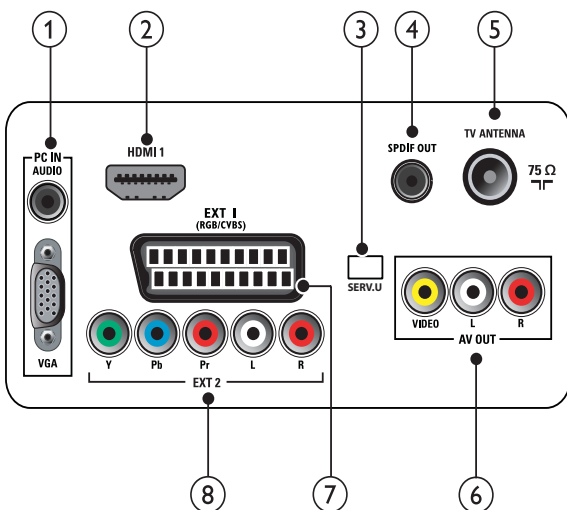

- 1 PC IN (VGA και AUDIO IN)**  
Είσοδος ήχου και βίντεο από υπολογιστή.

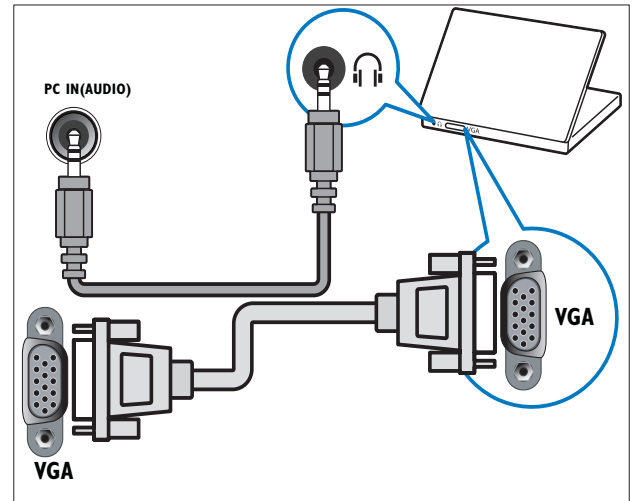

- 2 HDMI 1**  
Είσοδος ψηφιακού ήχου και βίντεο από ψηφιακές συσκευές υψηλής ευκρίνειας όπως συσκευές αναπαραγωγής Blu-ray.

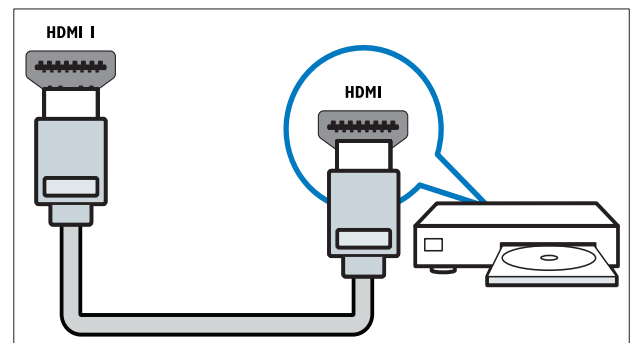

- 3 SERV. U**  
Για χρήση μόνο από το προσωπικό σέρβις.
- 4 SPDIF OUT**  
Είσοδος ψηφιακού ήχου σε συστήματα home cinema και άλλα συστήματα ψηφιακού ήχου.

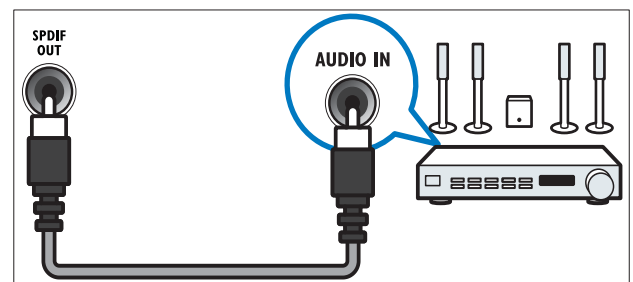

### 5 TV ANTENNA

Είσοδος σήματος από κεραία, καλώδιο ή δορυφόρο.

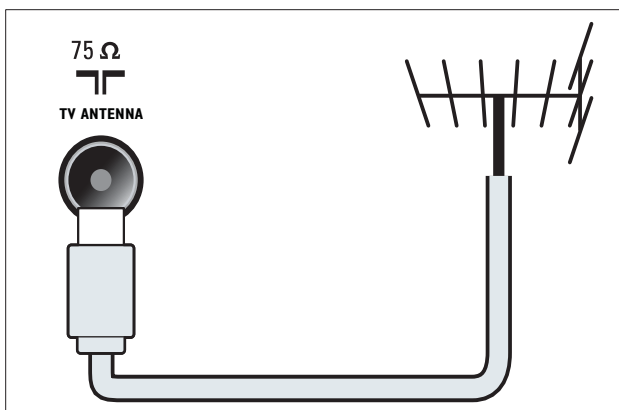

### 6 AV OUT (VIDEO OUT και AUDIO OUT L/R)

Είσοδος ήχου και βίντεο σε αναλογικές συσκευές όπως άλλη τηλεοπτική συσκευή ή συσκευή εγγραφής.

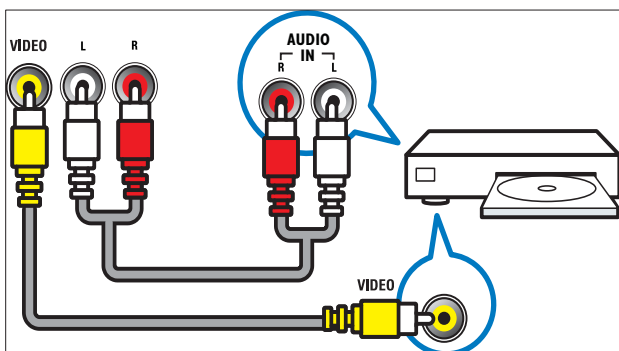

### 7 EXT 1 (RGB και CVBS)

Είσοδος αναλογικού ήχου και βίντεο από αναλογικές ή ψηφιακές συσκευές όπως συσκευές αναπαραγωγής DVD ή κονσόλες παιχνιδιών.

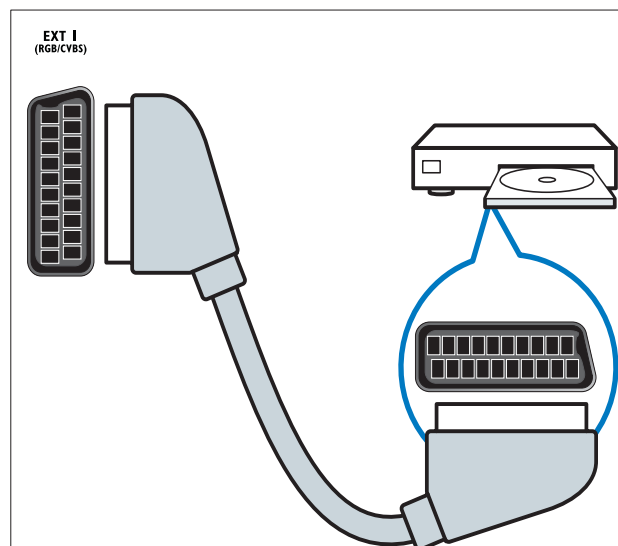

### 8 EXT 2 (Y Pb Pr και AUDIO L/R)

Είσοδος αναλογικού ήχου και βίντεο από αναλογικές ή ψηφιακές συσκευές όπως συσκευές αναπαραγωγής DVD ή κονσόλες παιχνιδιών.

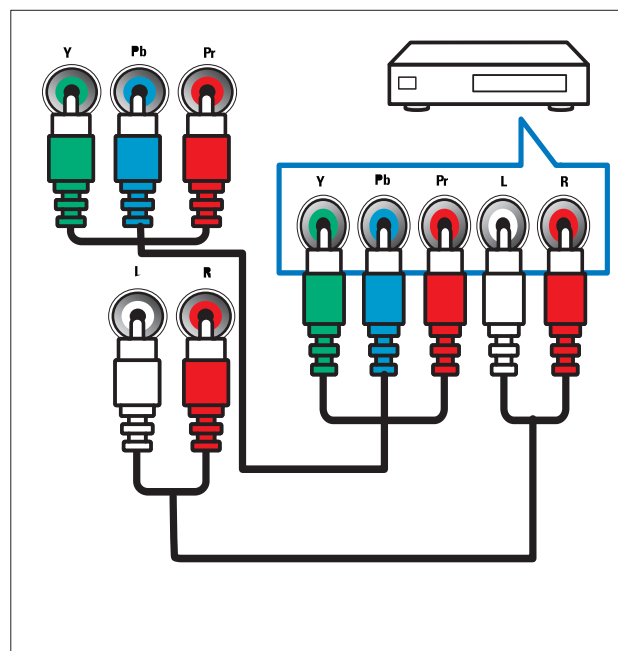

## Πίσω υποδοχές για τηλεόραση 26 και περισσότερων ιντσών

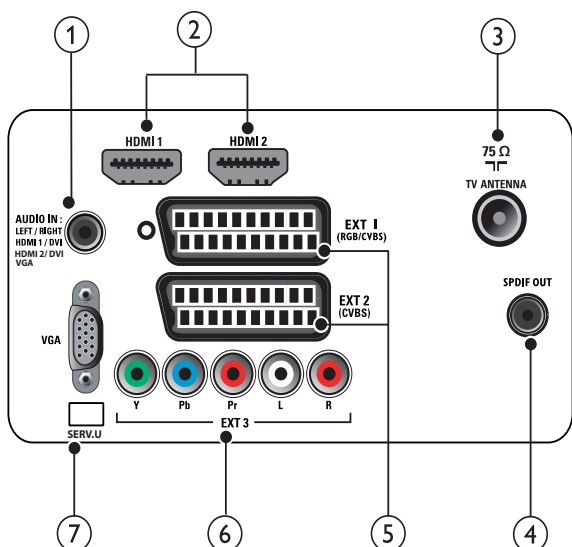

- ① **PC IN (VGA και AUDIO IN)**  
Είσοδος ήχου και βίντεο από υπολογιστή.

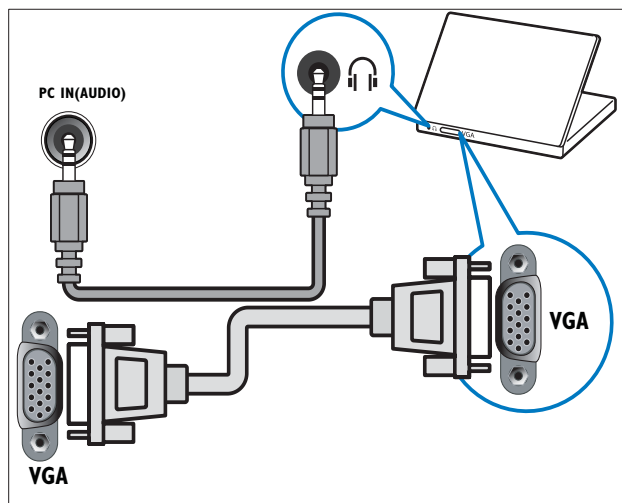

- ② **HDMI 1/2**  
Είσοδος ψηφιακού ήχου και βίντεο από ψηφιακές συσκευές υψηλής ευκρίνειας όπως συσκευές αναπαραγωγής Blu-ray.

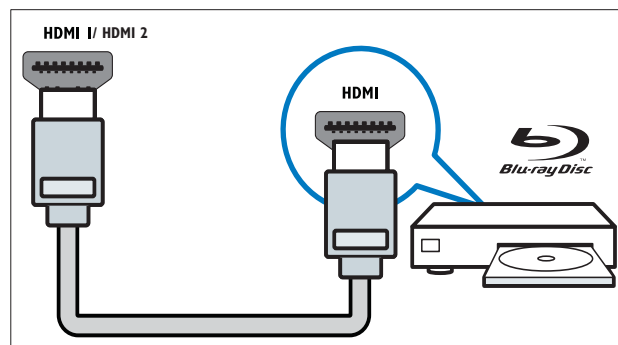

- ③ **TV ANTENNA**  
Είσοδος σήματος από κεραία, καλώδιο ή δορυφόρο.

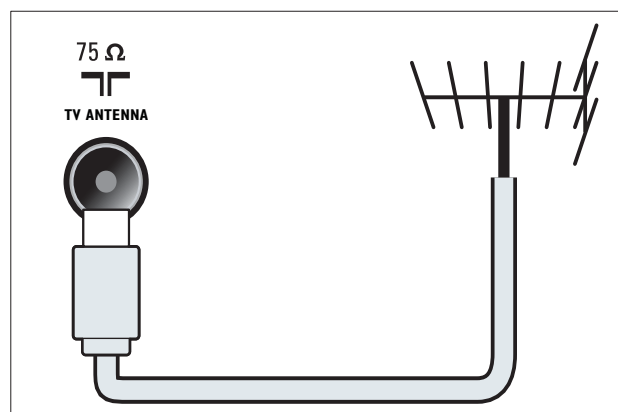

- ④ **SPDIF OUT**  
Είσοδος ψηφιακού ήχου σε συστήματα home cinema και άλλα συστήματα ψηφιακού ήχου.

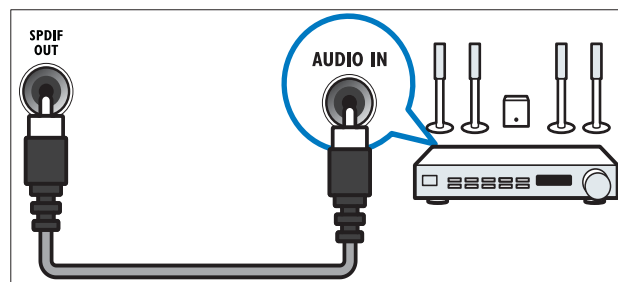

- ⑤ **EXT 1 (RGB και CVBS) / EXT 2 (CVBS)**  
Είσοδος αναλογικού ήχου και βίντεο από αναλογικές ή ψηφιακές συσκευές όπως συσκευές αναπαραγωγής DVD ή κονσόλες παιχνιδιών. Η EXT 2 υποστηρίζει S-Video.

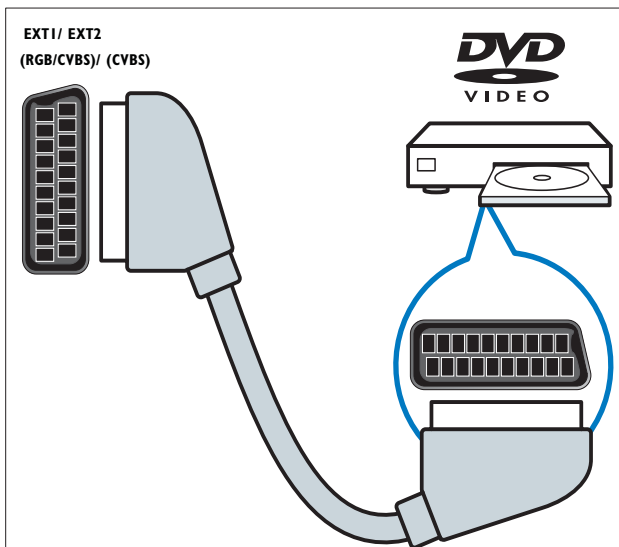

- ⑥ **EXT 3 (Y Pb Pr και AUDIO L/R)**  
 Είσοδος αναλογικού ήχου και βίντεο από αναλογικές ή ψηφιακές συσκευές όπως συσκευές αναπαραγωγής DVD ή κονσόλες παιχνιδιών.

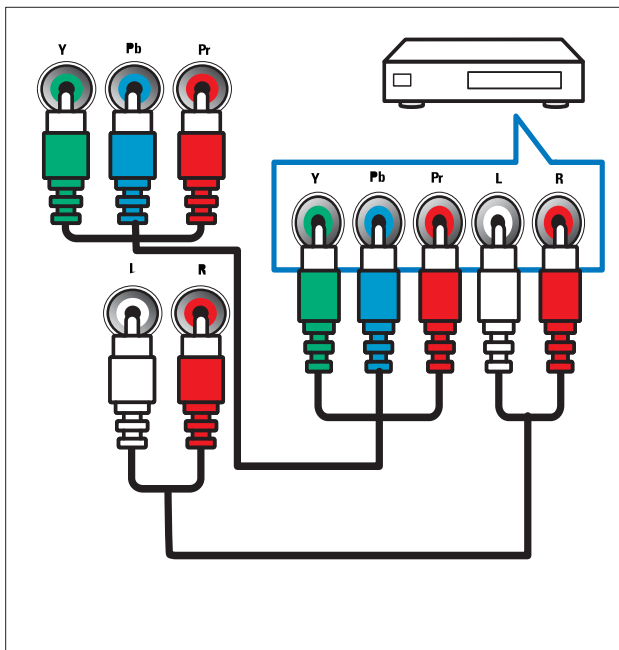

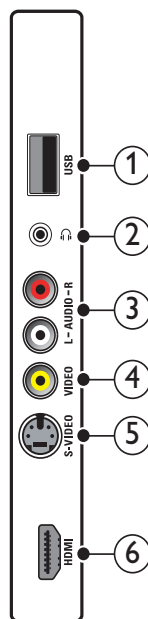

- ⑦ **SERV. U**  
 Για χρήση μόνο από το προσωπικό σέρβις.

## Πλαϊνές υποδοχές

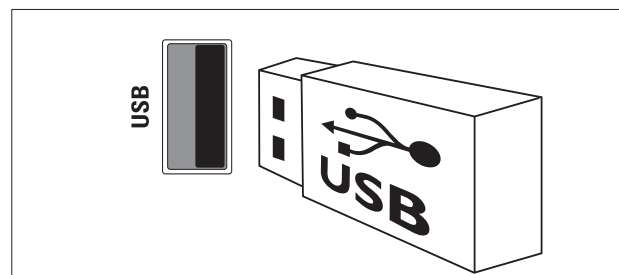

- ① **USB**  
 Είσοδος δεδομένων από συσκευές αποθήκευσης USB.



- ②   
 Έξοδος στερεοφωνικού ήχου σε ακουστικά ή ακουστικά ψείρες.
- ③ **AUDIO L/R**  
 Είσοδος ήχου από αναλογικές συσκευές οι οποίες έχουν συνδεθεί στο VIDEO.

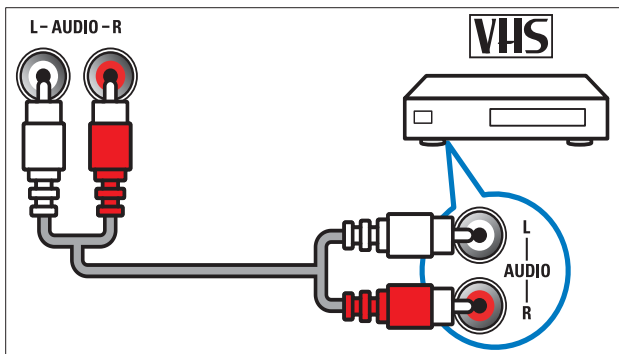

#### 4 VIDEO

Είσοδος σύνθετου σήματος από αναλογικές συσκευές όπως VCR.

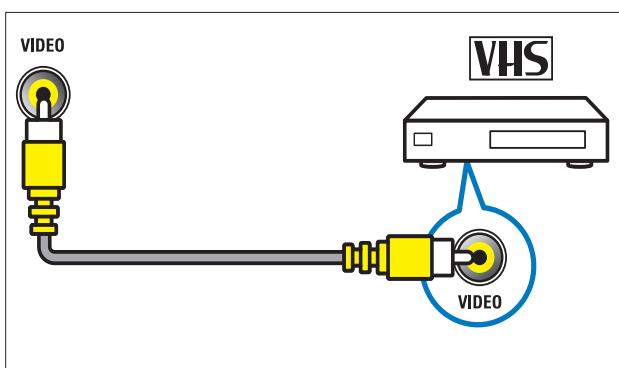

#### 5 S-VIDEO

S-Video (πλάι) για χρήση με υποδοχές L/R για βιντεοκάμερα, κονσόλα παιχνιδιών, κλπ. Όταν χρησιμοποιείτε το S-Video (πλάι) για σήματα εικόνας, μη χρησιμοποιείτε την είσοδο σύνθετης εικόνας (πλάι) για σήματα εικόνας.

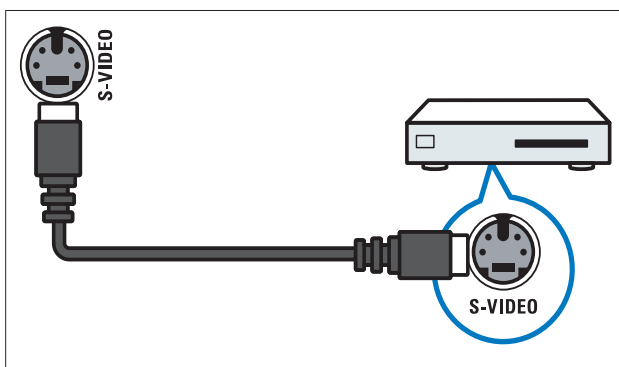

#### 6 HDMI

Είσοδος ψηφιακού ήχου και βίντεο από ψηφιακές συσκευές υψηλής ευκρίνειας όπως συσκευές αναπαραγωγής Blu-ray.

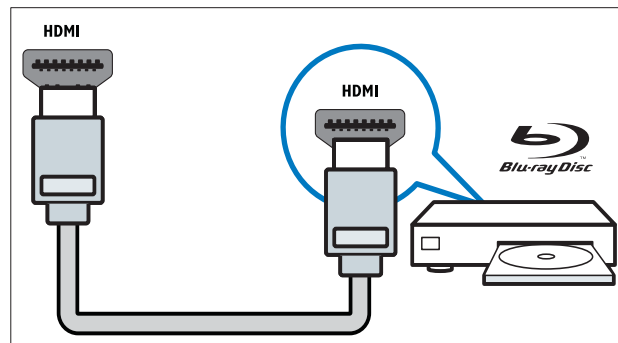

## Σύνδεση υπολογιστή

Πριν συνδέσετε ένα υπολογιστή στην τηλεόραση

- Ορίστε το ρυθμό ανανέωσης της οθόνης του υπολογιστή σας στα 60Hz.
- Επιλέξτε μια υποστηριζόμενη ανάλυση οθόνης στον υπολογιστή σας.

Συνδέστε υπολογιστή με μία από τις παρακάτω υποδοχές:

#### Σημείωση

- Οι συνδέσεις μέσω DVI ή VGA απαιτούν πρόσθετο καλώδιο ήχου.

#### • Καλώδιο HDMI

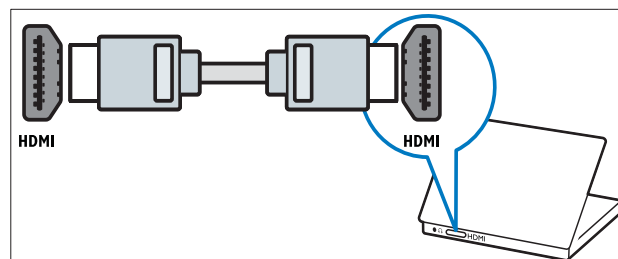

#### • Καλώδιο DVI-HDMI

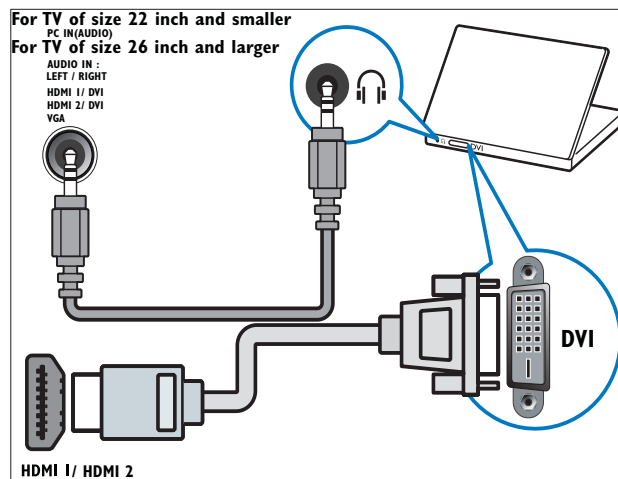

- Καλώδιο HDMI και προσαρμογέας HDMI-DVI

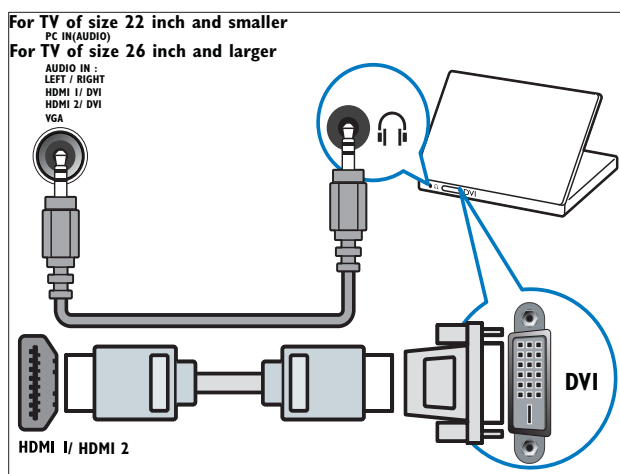

- Καλώδιο VGA

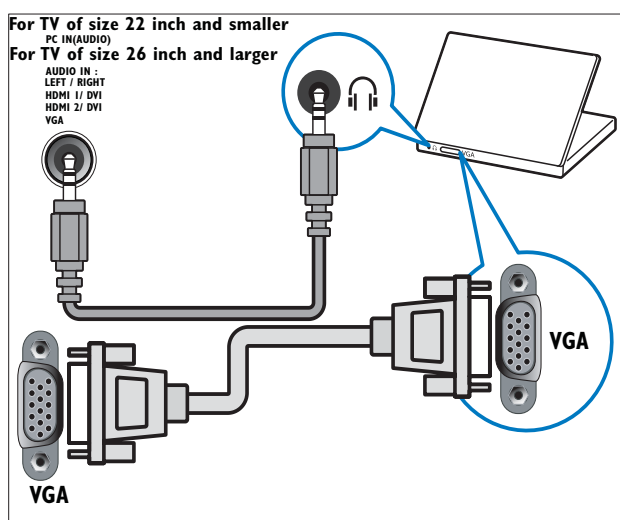

## Χρήση Philips EasyLink

Η τηλεόρασή σας υποστηρίζει Philips EasyLink, το οποίο χρησιμοποιεί το πρωτόκολλο HDMI CEC (πρωτόκολλο για τις καταναλωτικές ηλεκτρονικές συσκευές). Ο χειρισμός των συμβατών με EasyLink συσκευών οι οποίες συνδέονται μέσω υποδοχών HDMI είναι δυνατός με ένα μόνο τηλεχειριστήριο.



### Σημείωση

- Η συμβατή με EasyLink συσκευή πρέπει να ενεργοποιηθεί και να επιλεγεί ως πηγή.
- Η Philips δεν εγγυάται 100% διαλειτουργικότητα με όλες τις συσκευές HDMI CEC.

## Χαρακτηριστικά του EasyLink

Η τηλεόρασή σας υποστηρίζει τις ακόλουθες λειτουργίες :

- **Λειτουργία αναπαραγωγής με ένα πάτημα:** Όταν συνδέετε την τηλεόρασή σας με συσκευές που υποστηρίζουν Λειτουργία αναπαραγωγής με ένα πάτημα, μπορείτε να ελέγχετε την τηλεόρασή σας και τις συσκευές με το ίδιο τηλεχειριστήριο. Για παράδειγμα, όταν πατάτε Play (Αναπαραγωγή) στο τηλεχειριστήριο του DVD σας, η τηλεόρασή σας μεταβαίνει αυτόματα στο σωστό κανάλι προκειμένου να προβάλει το περιεχόμενο του DVD.
- **Λειτουργία αναμονής με ένα πάτημα:** Όταν συνδέετε την τηλεόρασή σας με συσκευές που υποστηρίζουν τη λειτουργία κατάσταση αναμονής, μπορείτε να χρησιμοποιείτε το τηλεχειριστήριο της τηλεόρασής σας για να θέσετε την τηλεόρασή σας και όλες τις συνδεδεμένες συσκευές HDMI στη λειτουργία αναμονής.
- **Έλεγχος ήχου συστήματος (αναπαραγωγή ήχου με ένα πάτημα):** Όταν συνδέετε την τηλεόρασή σας με ενισχυτή συμβατό με HDMI CEC (όπως σύστημα Home cinema ή δέκτη ήχου/βίντεο), η τηλεόρασή σας μπορεί να πραγματοποιήσει αυτόματα μετάβαση στην αναπαραγωγή ήχου από το συνδεδεμένο ενισχυτή. Για τη χρήση της λειτουργίας αναπαραγωγής ήχου με ένα πάτημα, πρέπει να προσδιορίσετε την είσοδο ήχου από το συνδεδεμένο ενισχυτή στην τηλεόρασή σας. Μπορείτε να χρησιμοποιήσετε το τηλεχειριστήριο του συνδεδεμένου ενισχυτή σας ή της τηλεόρασής σας για να ρυθμίσετε την ένταση.
- **Δυνατότητα διέλευσης τηλεχειριστηρίου (μετακίνηση προς τα εμπρός των πλήκτρων του τηλεχειριστηρίου):** Η μετακίνηση προς τα εμπρός των πλήκτρων του τηλεχειριστηρίου σας επιτρέπει το χειρισμό συσκευών συμβατών με EasyLink χρησιμοποιώντας το τηλεχειριστήριο της τηλεόρασής σας.
- **Σύνδεσμος Pixel Plus** Παραβλέπει τις ρυθμίσεις των συνδεδεμένων συσκευών και χρησιμοποιεί τις ρυθμίσεις της τηλεόρασης.

## Ενεργοποίηση ή απενεργοποίηση του EasyLink



### Σημείωση

- Μην απενεργοποιείτε το Philips EasyLink αν δεν προτίθεστε να το χρησιμοποιήσετε.

- 1 Πατήστε (Σπίτι).
- 2 Πατήστε για να επιλέξετε [Ρύθμιση] > [Εγκατάσταση] > [Προτιμήσεις] > [EasyLink].
- 3 Επιλέξτε [Ενεργό] ή [Απενεργ.].

## Χρήση αναπαραγωγής με ένα πάτημα

- 1 Αφού ενεργοποιήσετε το EasyLink, πατήστε αναπαραγωγή στη συσκευή σας.  
↳ Η τηλεόραση μεταβαίνει αυτόματα στη σωστή πηγή.

## Χρήση λειτουργίας αναμονής με ένα πάτημα

- 1 Πατήστε και κρατήστε πατημένο το **Αναμονή** στο τηλεχειριστήριο της τηλεόρασης ή της συσκευής για τουλάχιστον τρία δευτερόλεπτα.  
↳ Η τηλεόραση και όλες οι συνδεδεμένες συσκευές HDMI μεταβαίνουν σε κατάσταση αναμονής.

## Έλεγχος ήχου συστήματος

Όταν ενεργοποιηθεί, το χαρακτηριστικό αυτό απενεργοποιεί αυτόματα τα ηχεία της τηλεόρασης όταν αναπαράγεται περιεχόμενο από ένα συμβατό με EasyLink σύστημα home cinema. Ο ήχος αναπαράγεται μόνο από τα ηχεία του ενισχυτή όπως τα ηχεία του Home cinema ή το δέκτη ήχου/βίντεο.



### Σημείωση

- Ακολουθήστε τις οδηγίες στο εγχειρίδιο χρήσης για να προσδιορίσετε σωστά (δείτε 'Σύνδεση ενισχυτή' στη σελίδα 39) την είσοδο ήχου στην τηλεόρασή σας.

- 1 Ενεργοποιήστε τη δυνατότητα αναπαραγωγής και μετάβασης σε κατάσταση αναμονής με ένα πάτημα μεταξύ των συσκευών σας που είναι συμβατές με EasyLink ακολουθώντας τις οδηγίες στην προηγούμενη ενότητα (δείτε 'Ενεργοποίηση ή απενεργοποίηση του EasyLink' στη σελίδα 38).
- 2 Πατήστε (Σπίτι).
- 3 Πατήστε για να επιλέξετε [Ρύθμιση] > [Ήχος] > [Ηχεία τηλεόρασης] > [Αυτόματο EasyLink].  
↳ Τα ηχεία της τηλεόρασης απενεργοποιούνται αυτόματα όταν ανιχνεύεται περιεχόμενο από ένα συμβατό με Easylink σύστημα.
- 4 Πατήστε τα για να επιλέξετε [Ρύθμιση] > [Ήχος] > [Ηχεία τηλεόρασης] > [Ενεργό] για να απενεργοποιήσετε τον έλεγχο ήχου του συστήματος και να ενεργοποιήσετε τα ηχεία της τηλεόρασης.



### Σημείωση

- Αν επιλέξετε [Ηχεία τηλεόρασης] > [Απενεργ.], τα ηχεία της τηλεόρασης μεταβαίνουν σε λειτουργία σίγασης.



## Σύνδεση ενισχυτή

Μπορεί να χρησιμοποιηθεί ένας ενισχυτής όπως ένα σύστημα Home cinema ή ένας δέκτης ήχου/βίντεο για την αναπαραγωγή ήχου από μια συμβατή με Easylink συσκευή η οποία είναι συνδεδεμένη στην τηλεόρασή σας. Ο ενισχυτής μπορεί να συνδεθεί με τους ακόλουθους διαφορετικούς τρόπους :

- Ο ενισχυτής μόνο με μία έξοδο HDMI.
- Ο ενισχυτής μπορεί να αναπαραγάγει ήχο από τη συσκευή ή την τηλεόραση.

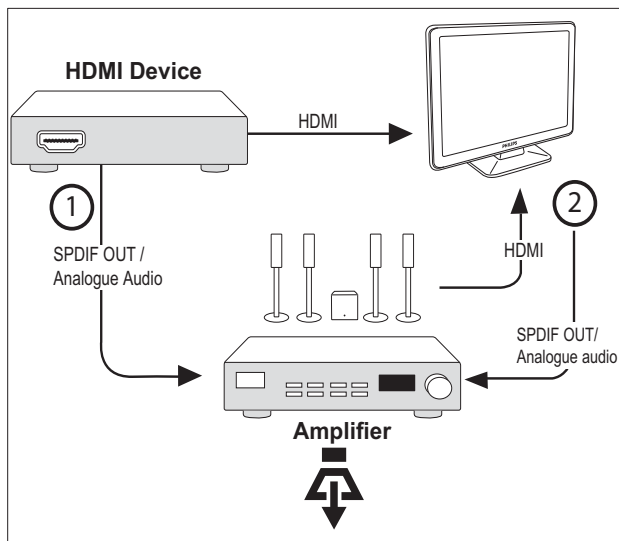

- Ο ενισχυτής με μία είσοδο HDMI και αρκετές εξόδους HDMI. Ο ενισχυτής μπορεί να αναπαραγάγει ήχο μέσω της υποδοχής HDMI από τη συσκευή σας.

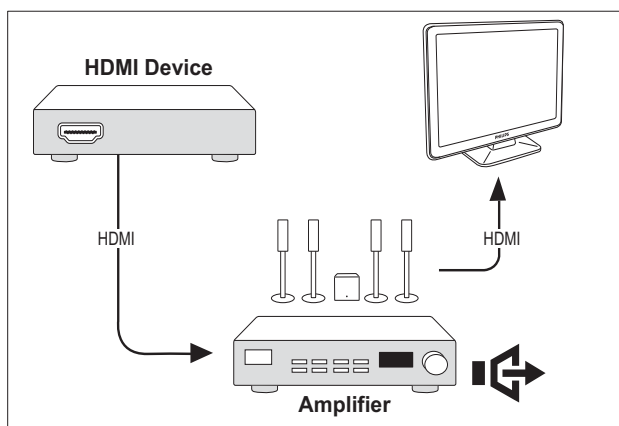

### Σημείωση

- Πρέπει να προσδιορίσετε την είσοδο ήχου από τη συνδεδεμένη συσκευή στην τηλεόρασή σας προκειμένου να χρησιμοποιήσετε αυτή τη λειτουργία.

## Ενεργοποίηση διέλευσης τηλεχειριστηρίου

- 1 Ενεργοποιήστε τη δυνατότητα αναπαραγωγής και μετάβασης σε κατάσταση αναμονής με ένα πάτημα μεταξύ των συσκευών που είναι συμβατές με EasyLink ακολουθώντας τις οδηγίες στην προηγούμενη ενότητα (δείτε 'Ενεργοποίηση ή απενεργοποίηση του EasyLink' στη σελίδα 38).
- 2 Πατήστε **▲** (Σπίτι).
- 3 Πατήστε τα **▲▼◀▶** για να επιλέξετε μια συσκευή με υποδοχή HDMI από το μενού αρχικής σελίδας.
- 4 Πατήστε το **☰** **OPTIONS**.
- 5 Πατήστε **▲▼** για να επιλέξετε **[Ενεργ δυν σύνδ τηλεχ]** και πατήστε **OK**.  
↳ Η διέλευση τηλεχειριστηρίου ενεργοποιείται στην επιλεγμένη συσκευή.

### Σημείωση

- Η συμβατή με Easylink συσκευή πρέπει να συνδεθεί στην τηλεόραση μέσω υποδοχής HDMI.

## Απενεργοποίηση διέλευσης τηλεχειριστηρίου

- 1 Ενεργοποιήστε τη δυνατότητα αναπαραγωγής και μετάβασης σε κατάσταση αναμονής με ένα πάτημα μεταξύ των συσκευών που είναι συμβατές με EasyLink ακολουθώντας τις οδηγίες στην προηγούμενη ενότητα (δείτε 'Ενεργοποίηση ή απενεργοποίηση του EasyLink' στη σελίδα 38).
- 2 Πατήστε **▲** (Σπίτι).
- 3 Πατήστε τα **▲▼◀▶** για να επιλέξετε μια συσκευή με υποδοχή HDMI από το μενού αρχικής σελίδας.

- 4 Πατήστε το **☰** **OPTIONS**.
- 5 Πατήστε **▲▼** για να επιλέξετε **[Απενδυν σύνδ τηλεχ]** και πατήστε **OK**.
  - ↳ Η διέλευση τηλεχειριστηρίου απενεργοποιείται στην επιλεγμένη συσκευή.

#### **☰** Σημείωση

- Η συμβατή με Easylink συσκευή πρέπει να συνδεθεί στην τηλεόραση μέσω υποδοχής HDMI.

### Πρόσβαση στο μενού μετά την ενεργοποίηση της δυνατότητας διέλευσης τηλεχειριστηρίου

- 1 Ενεργοποιήστε τη δυνατότητα διέλευσης τηλεχειριστηρίου ακολουθώντας τις οδηγίες στην προηγούμενη ενότητα.
- 2 Πατήστε τα **▲▼◀▶** για να επιλέξετε τη συσκευή η οποία ενεργοποιήθηκε για να υποστηρίξει δυνατότητα διέλευσης τηλεχειριστηρίου και πατήστε το **OK** για είσοδο.
- 3 Πατήστε **☰** **OPTIONS** για πρόσβαση σε ένα από τα παρακάτω μενού για την τηλεόραση ή στην ενεργή συσκευή που είναι συνδεδεμένη με την τηλεόραση:
  - **[Ρύθμ τηλεόρασης]** Παρέχει πρόσβαση σε μενού για την αλλαγή της εικόνας, του ήχου και άλλες ρυθμίσεις.
  - **[Ρολόι]** Εμφανίζει το ρολόι στην οθόνη της τηλεόρασης.
  - **[Ηχεία τηλεόρασης]** Ενεργοποιεί ή απενεργοποιεί τα ηχεία της τηλεόρασης. Όταν θέτετε τα ηχεία της τηλεόρασης στην αυτόματη λειτουργία τα ηχεία απενεργοποιούνται όταν εντοπίζεται περιεχόμενο συστήματος Home Cinema συμβατό με EasyLink.

- **[Βασικό μενού συσκ]** Παρέχει πρόσβαση στο αρχικό μενού του CD/DVD/δίσκου παιχνιδιών.
- **[Μενού ρύθμ συσκ.]** Παρέχει πρόσβαση στο κύριο μενού της συνδεδεμένης συσκευής, όπως της συσκευής αναπαραγωγής DVD player, της συσκευής εγγραφής HDD ή της κονσόλας παιχνιδιών.
- **[Μενού περιεχ συσκ]** Παρέχει πρόσβαση στο μενού περιεχομένων του CD/DVD/δίσκου παιχνιδιών.

- 4 Πατήστε το **OK** για είσοδο ή ενεργοποίηση της επιλογής σας.

### Χρήση κλειδαριάς Kensington

Υπάρχει υποδοχή ασφαλείας Kensington στο πίσω μέρος της τηλεόρασης. Αποτρέψτε τυχόν κλοπή δένοντας με θηλιά μια κλειδαριά Kensington ανάμεσα στην υποδοχή και ένα σταθερό αντικείμενο, όπως ένα βαρύ τραπέζι.

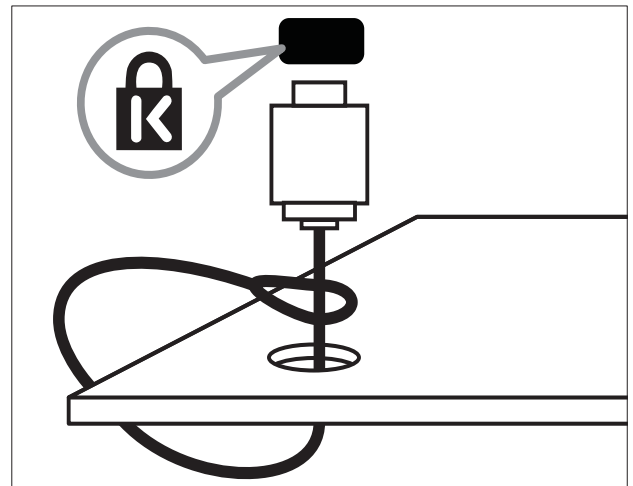

# 8 Πληροφορίες προϊόντος

Οι πληροφορίες προϊόντος υπόκεινται σε αλλαγή χωρίς προειδοποίηση. Για λεπτομερείς πληροφορίες προϊόντος, επισκεφθείτε την ιστοσελίδα [www.philips.com/support](http://www.philips.com/support).

## Υποστηριζόμενες αναλύσεις οθόνης

### Φορμά υπολογιστή

- Ανάλυση - ρυθμός ανανέωσης:
  - 640 x 480 - 60Hz
  - 800 x 600 - 60Hz
  - 1024 x 768 - 60Hz
  - 1280 x 720 - 60Hz
  - 1280 x 768 - 60Hz
  - 1280 x 1024 - 60Hz
  - 1360 x 768 - 60Hz
  - 1440 x 900 - 60Hz
  - 1680 x 1050 - 60Hz
  - Μέσω εισόδου HDMI/DVI

### Φορμά βίντεο

- Ανάλυση - ρυθμός ανανέωσης:
  - 480i - 60Hz
  - 480p - 60Hz
  - 576i - 50Hz
  - 576p - 50Hz
  - 720p - 50Hz, 60Hz
  - 1080i - 50Hz, 60Hz
  - 1080p - 24Hz, 25Hz, 30Hz, 50Hz, 60 Hz.

## Πολυμέσα

- Υποστηριζόμενη συσκευή αποθήκευσης: USB (Υποστηρίζονται μόνο συσκευές αποθήκευσης USB FAT ή FAT 32)
- Υποστηριζόμενα φορμά αρχείων πολυμέσων:
  - Εικόνες: JPEG
  - Ήχος: MP3



### Σημείωση

- Τα ονόματα των αρχείων πολυμέσων δεν πρέπει να υπερβαίνουν τους 32 χαρακτήρες.

## Δέκτης / Λήψη / Μετάδοση

- Είσοδος κεραίας: 75ohm ομοαξονική (IEC75)
- Σύστημα τηλεόρασης: PAL I, B/G, D/K, SECAM B/G, D/K, L/L'
- Αναπαραγωγή βίντεο: NTSC, SECAM, PAL
- Ζώνες δέκτη: Hyperband, S-channel, UHF, VHF

## Τηλεχειριστήριο

- Τύπος: PF02E09B
- Μπαταρίες: 2 x AAA (τύπου LR03)

## Τροφοδοσία

- Τροφοδοσία: 220-240V, 50Hz
- Κατανάλωση ρεύματος σε κατάσταση αναμονής: < 0.15W
- Θερμοκρασία περιβάλλοντος: 5 έως 40 βαθμοί Κελσίου

---

## Υποστηριζόμενες βάσεις ανάρτησης τηλεόρασης

Για να αναρτήσετε την τηλεόραση, αγοράστε μια βάση ανάρτησης τηλεόρασης Philips ή μια συμβατή με το πρότυπο VESA βάση ανάρτησης τηλεόρασης. Για αποφυγή ζημιών στα καλώδια και τις υποδοχές, βεβαιωθείτε ότι αφήσατε ένα κενό τουλάχιστον 2.2 ιντσών ή 5.5 εκ. από την πίσω πλευρά της τηλεόρασης.



### Προειδοποίηση

- Ακολουθήστε όλες τις οδηγίες που σας παρέχονται με τη βάση ανάρτησης της τηλεόρασης. Η Koninklijke Philips Electronics N.V. δεν φέρει καμία απολύτως ευθύνη για ακατάλληλη ανάρτηση της τηλεόρασης που έχει ως αποτέλεσμα την πρόκληση ατυχήματος ή τραυματισμού.

---

Μέγεθος οθόνης τηλεόρασης (ίντσες)	Απαιτούμενη κλίση (mm)	Απαιτούμενα μπουλόνια ανάρτησης
19	75 x 75	4 x M4
22	100 x 100	4 x M4
26	200 x 100	6 x M4
32	200 x 200	4 x M6
42	400 x 400	4 x M6

---

# 9 Αντιμετώπιση προβλημάτων

Αυτή η ενότητα περιγράφει συχνά προβλήματα και ανάλογες λύσεις.

## Γενικά προβλήματα με την τηλεόραση

**Η τηλεόραση δεν ενεργοποιείται:**

- Αποσυνδέστε το καλώδιο του ρεύματος από την κεντρική παροχή ρεύματος. Περιμένετε ένα λεπτό και στη συνέχεια συνδέστε το πάλι.
- Βεβαιωθείτε ότι το καλώδιο ρεύματος έχει συνδεθεί με ασφάλεια.

**Το τηλεχειριστήριο δεν λειτουργεί σωστά:**

- Βεβαιωθείτε ότι οι μπαταρίες του τηλεχειριστηρίου είναι σωστά τοποθετημένες σύμφωνα με τον προσανατολισμό +/-.
- Αντικαταστήστε τις μπαταρίες του τηλεχειριστηρίου εάν έχουν εξαντληθεί ή είναι αδύναμες.
- Καθαρίστε το τηλεχειριστήριο και τον αισθητήρα της τηλεόρασης.

**Η λυχνία αναμονής στην τηλεόραση αναβοσβήνει κόκκινη:**

- Αποσυνδέστε το καλώδιο του ρεύματος από την κεντρική παροχή ρεύματος. Περιμένετε μέχρι η τηλεόραση να κρυώσει πριν ξανασυνδέσετε το καλώδιο ρεύματος. Εάν η λυχνία εξακολουθεί να αναβοσβήνει, επικοινωνήστε με το τμήμα Εξυπηρέτησης Πελατών της Philips.

**Ξεχάσατε τον κωδικό σας για το ξεκλείδωμα του χαρακτηριστικού κλειδώμα τηλεόρασης**

- Πληκτρολογήστε '8888'.

**Το μενού της τηλεόρασης εμφανίζεται σε λάθος γλώσσα:**

- Αλλάξτε το μενού της τηλεόρασης στη γλώσσα που θέλετε.

Όταν ενεργοποιείτε ή απενεργοποιείτε ή θέτετε την τηλεόραση σε αναμονή, ακούγεται ένας ήχος τριξίματος από το πλαίσιο της τηλεόρασης:

- Δεν απαιτείται καμία ενέργεια. Ο ήχος τριξίματος είναι αποτέλεσμα φυσιολογικής συστολής και διαστολής καθώς η τηλεόραση κρυώνει και θερμαίνεται. Αυτό δεν επηρεάζει την απόδοση.

## Προβλήματα με τηλεοπτικά κανάλια

**Κανάλια που έχουν εγκατασταθεί παλαιότερα δεν εμφανίζονται στη λίστα καναλιών:**

- Βεβαιωθείτε ότι έχετε επιλέξει τη σωστή λίστα καναλιών.

## Προβλήματα με την εικόνα

**Η τηλεόραση είναι ενεργοποιημένη, αλλά δεν εμφανίζεται εικόνα:**

- Βεβαιωθείτε ότι η κεραία είναι σωστά συνδεδεμένη στην τηλεόραση.
- Βεβαιωθείτε ότι έχει επιλεγεί η σωστή συσκευή ως πηγή της τηλεόρασης.

**Υπάρχει ήχος αλλά δεν υπάρχει εικόνα:**

- Βεβαιωθείτε ότι οι ρυθμίσεις εικόνας είναι σωστές.

**Έχετε κακή τηλεοπτική λήψη από σύνδεση κεραίας:**

- Βεβαιωθείτε ότι η κεραία είναι σωστά συνδεδεμένη στην τηλεόραση.
- Τα ηχεία, οι συσκευές ήχου χωρίς γείωση, τα φώτα φθορισμού, τα ψηλά κτίρια και άλλα ογκώδη αντικείμενα ενδέχεται να επηρεάζουν την ποιότητα λήψης. Εάν αυτό είναι δυνατό, προσπαθήστε να βελτιώσετε την ποιότητα λήψης αλλάζοντας την κατεύθυνση της κεραίας ή μετακινώντας συσκευές μακριά από την τηλεόραση.
- Εάν η λήψη είναι κακή μόνο σε ένα κανάλι, μικροσυντονίστε το συγκεκριμένο κανάλι.

Υπάρχει κακή ποιότητα εικόνας από τις συνδεδεμένες συσκευές:

- Βεβαιωθείτε ότι οι συσκευές είναι σωστά συνδεδεμένες.
- Βεβαιωθείτε ότι οι ρυθμίσεις εικόνας είναι σωστές.

Η τηλεόραση δεν αποθήκευσε τις ρυθμίσεις εικόνας:

- Βεβαιωθείτε ότι η θέση της τηλεόρασης έχει τεθεί στη ρύθμιση σπίτι. Αυτή η λειτουργία σας προσφέρει τη δυνατότητα να αλλάζετε και να αποθηκεύετε ρυθμίσεις.

Η εικόνα δεν έχει το σωστό μέγεθος για την οθόνη. Είναι μεγαλύτερη ή μικρότερη:

- Δοκιμάστε διαφορετικό φορμά εικόνας.

Η θέση της εικόνας δεν είναι σωστή:

- Τα σήματα εικόνας από μερικές συσκευές δεν έχουν το κατάλληλο μέγεθος για την οθόνη. Ελέγξτε την έξοδο σήματος της συσκευής.

---

## Προβλήματα με τον ήχο

Υπάρχει εικόνα αλλά δεν υπάρχει ήχος στην τηλεόραση:



### Σημείωση

- Εάν δεν εντοπίζεται σήμα ήχου, η τηλεόραση απενεργοποιεί αυτόματα την έξοδο ήχου - αυτό δεν υποδεικνύει λάθος λειτουργία.

- Βεβαιωθείτε ότι όλα τα καλώδια είναι σωστά συνδεδεμένα.
- Βεβαιωθείτε πως δεν έχετε ορίσει την ένταση ήχου στο 0.
- Βεβαιωθείτε ότι δεν έχει ενεργοποιηθεί η σίγαση ήχου.

Υπάρχει εικόνα αλλά η ποιότητα ήχου είναι κακή:

- Βεβαιωθείτε ότι οι ρυθμίσεις ήχου είναι σωστές.

Υπάρχει εικόνα αλλά η έξοδος ήχου πραγματοποιείται μόνο από ένα ηχείο:

- Βεβαιωθείτε ότι η ισορροπία ήχου έχει ρυθμιστεί στο κέντρο.

---

## Προβλήματα με τη σύνδεση HDMI

Υπάρχουν προβλήματα με τις συσκευές HDMI:

- Μην ξεχνάτε ότι η υποστήριξη HDCP (High-bandwidth Digital Content Protection ή Πρωτόκολλο Προστασίας Ψηφιακού Περιεχομένου Ευρείας Ζώνης) ενδέχεται να προκαλεί καθυστέρηση στο χρόνο που χρειάζεται η τηλεόραση να εμφανίσει το περιεχόμενο μιας συσκευής HDMI.
- Εάν η τηλεόραση δεν αναγνωρίζει τη συσκευή HDMI και δεν εμφανίζεται εικόνα, δοκιμάστε να πραγματοποιήσετε εναλλαγή από τη μια συσκευή στην άλλη και, στη συνέχεια να επιστρέψετε στην πρώτη.
- Εάν υπάρχουν διακοπές ήχου, βεβαιωθείτε ότι οι ρυθμίσεις εξόδου από τη συσκευή HDMI είναι σωστές.
- Εάν χρησιμοποιείτε προσαρμογέα HDMI-DVI ή καλώδιο HDMI-DVI, βεβαιωθείτε ότι ένα ακόμη καλώδιο ήχου είναι συνδεδεμένο στην **AUDIO L/R** ή στην **AUDIO IN** (μόνο βύσμα μίνι).

---

## Προβλήματα με τη σύνδεση του υπολογιστή

Η εμφάνιση περιεχομένου υπολογιστή στην τηλεόραση δεν είναι σταθερή:

- Βεβαιωθείτε ότι ο υπολογιστής σας χρησιμοποιεί την υποστηριζόμενη ανάλυση και ρυθμό ανανέωσης.
- Αλλάξτε το φορμά εικόνας της τηλεόρασης σε χωρίς κλιμάκωση.

---

## Στοιχεία επικοινωνίας

Εάν δεν μπορείτε να επιλύσετε κάποιο πρόβλημα, ανατρέξτε στις συχνές ερωτήσεις για αυτό το προϊόν στη διεύθυνση [www.philips.com/support](http://www.philips.com/support). Εάν το πρόβλημα παραμένει άλυτο, επικοινωνήστε με το Κέντρο εξυπηρέτησης πελατών της Philips στη χώρα σας όπως αναγράφεται στο Παράρτημα.



### Προειδοποίηση

- Μην επιχειρήσετε να επιδιορθώσετε μόνοι σας το προϊόν. Αυτό ενδέχεται να προκαλέσει σοβαρό τραυματισμό, ανεπανόρθωτη ζημιά στο προϊόν ή να ακυρώσει την εγγύησή σας.



### Σημείωση

- Πριν επικοινωνήσετε με την Philips, σημειώστε το μοντέλο και τον αριθμό σειράς της τηλεόρασής σας. Οι αριθμοί αυτοί είναι τυπωμένοι στο πίσω μέρος της τηλεόρασης και στη συσκευασία.

# 10 Ευρετήριο

---

## φορμά εικόνας

αλλαγή	16
αντιμετώπιση προβλημάτων	43

---

## D

demo	27
------	----

---

## E

### EasyLink

απενεργοποίηση	38
έλεγχος ήχου συστήματος	38, 37
ενεργοποίηση	38
λειτουργία αναμονής με ένα πάτημα	38
λειτουργία αναπαραγωγής με ένα πάτημα	38

---

## H

### HDMI

αντιμετώπιση προβλημάτων	44
--------------------------	----

---

## T

### teletext

μενού	18
Πίνακας σελίδων	18
υποσελίδες	18
χαρακτηριστικά	18

---

## U

### USB

ακρόαση μουσικής	26
προβολή φωτογραφιών	25

---

## Έ

### ένταση

αυτόματη ρύθμιση	17
Δ	17
προσαρμογή	12
σίγαση	12
έξυπνες ρυθμίσεις	15, 17

---

## K

### Κανάλια

εγκατάσταση	
αυτόματο	28
χειροκίνητο	29
λίστα αγαπημένων	19
μετονομασία	31
νέα εντολή	31
συντονισμός	30

### κεραία

Κλειδ. Kensington	40
-------------------	----

### κλείδωμα

Kensington	40
κλείδωμα τηλεόρασης	22

### κλείδωμα για παιδιά

κλείδωμα τηλεόρασης	22
---------------------	----

### κλείδωμα τηλεόρασης

κλείδωμα καναλιών	22
κλείδωμα συνδεδεμένων συσκευών	22
Κωδικός PIN	21
Κωδικός PIN	21

---

## M

μείωση σφάλματος MPEG	15
μενού	

teletext	18
κύριο μενού	14

### μουσική

USB	26
-----	----

---

## O

### οθόνη

ανάλυση	41
οικιακή λειτουργία	26

---

## H

### Ηλεκτρονικός Οδηγός Προγράμματος

---

## Π

περιβαλλοντική φροντίδα	6
Πίνακας σελίδων	18
Πολυμέσα	
τεχνικές προδιαγραφές	41

---



---

## Φ

φορμά βίντεο	
τεχνικές προδιαγραφές	41

---

## Ψ

ψηφιακές υπηρεσίες	
teletext	13, 18
Ψηφιακό κανάλι	

---

## Ρ

Ρολόι	22
ρυθμίσεις	
εικόνα	14, 15
ήχος	17, 14
ρυθμίσεις εικόνας	14
ρυθμίσεις ήχου	17, 17

---

## A

αντιμετώπιση προβλημάτων	43
--------------------------	----

---

## B

βοηθός ρυθμίσεων	14
βραχίονας για ανάρτηση σε τοίχο	42

---

## Δ

Διπλή προβολή	24
---------------	----

---

## Λ

Λειτουργία αναμονής με ένα πάτημα	38
Λειτουργία αναπαραγωγής με ένα πάτημα	38
λειτουργία καταστήματος	26
λήψη	43
λίστα αγαπημένων	
δημιουργία λίστας	19
προβολή λίστας	19
Λίστα καναλιών	
αγαπημένα	19
αντιμετώπιση προβλημάτων	43
λογισμικό	
έκδοση	26

---

---

## Σ

Συνδέσεις	
HDMI	
αντιμετώπιση προβλημάτων	44
αντιμετώπιση προβλημάτων	44
επισκόπηση	32
τεχνικές προδιαγραφές	41
Υπολογιστής	44, 36
συσκευές	
παρακολούθηση	12
προσθήκη στο μενού αρχικής σελίδας	14
σύνδεση	32

---

## T

Ταπετσαρία	22
τεχνικές προδιαγραφές	41
Τηλεόραση	
αλλαγή καναλιών	11
αναμονή	11
ανάρτηση σε τοίχο	42
αντιμετώπιση προβλημάτων	43
απενεργοποίηση	11
ενεργοποίηση	11
λογισμικό	26
μενού	14
προσαρμογή έντασης	12
προτιμήσεις	26
σύνδεση υπολογιστή	36
τεχνικές προδιαγραφές δέκτη	41
φροντίδα οθόνης	5
ως οθόνη υπολογιστή	36
τηλεχειριστήριο	
Δυνατότητα σύνδεσης τηλεχειριστηρίου	
37	
επισκόπηση	8
μπαταρίες	41, 6
τεχνικές προδιαγραφές	41
τόπος	26
τροφοδοσία	41

---

## Υ

υποδοχές	
επισκόπηση	32
υπολογιστής	
τεχνικές προδιαγραφές	41
Υπολογιστής	
σύνδεση υπολογιστή	36

---

---

## **X**

### **χρονοδιακόπτης**

αναμονή	20
Χρονοδιακόπτης απενεργοποίησης	20
χρονοδιακόπτης έναρξης	20, 21
<b>χρονοδιακόπτης έναρξης</b>	<b>21, 20</b>

---

## **E**

<b>εργοστ. ρυθμ.</b>	<b>27</b>
----------------------	-----------

---

## **E**

### **εγκατάσταση καναλιών**

αυτόματο	28
χειροκίνητο	29