

Pour enregistrer votre produit et obtenir de l'assistance,
rendez-vous sur le site

www.philips.com/welcome

22HFL4373D/10
26HFL4373D/10
32HFL4373D/10
42HFL4373D/10



FR Manuel d'utilisation



| | | |
|-------------------------|-------------------------------------------------------------------------|----------------------------------------------|
| Österreich | 0810 000205 | €0.07 pro Minute |
| België/Belgique | 078 25 01 45 | 0,06 € per minuut/par minute |
| България | +3592 489 99 96 | Местен разговор |
| Hrvatska | 01 6403 776 | Lokalni poziv |
| Česká republika | 800142840 | Bezplatný hovor |
| Danmark | 3525 8759 | Lokalt opkald |
| Estonia | 6008600 | Local |
| Suomi | 09 2311 3415 | Paikallispuhelu |
| France | 08 21 61 16 55 | 0,09 € par minute |
| Deutschland | 01803 386 852 | €0.09 pro Minute |
| Ελλάδα | 0800 3122 1280 | Κλήση χωρίς χρέωση |
| Magyarország | 0680018189 | Ingyenes hívás |
| Ireland | North 0800 055 6882 South 1800-PHILIPS 7445477 | Free |
| Italia | 840320086 | €0.08 Al minute |
| Қазақстан | +7 727 250 66 17 | Local |
| Latvia | 67228896 | Local |
| Lithuania | 52737691 | Local |
| Luxemburg/Luxembourg | 40 6661 5644 | Ortsgespräch/Appel local |
| Nederland | 0900 8407 | 0,10 € per minuut |
| Norge | 2270 8111 | Lokalsamtale |
| Polska | (022) 3491504 | Połączenie lokalne |
| Portugal | 800 780 903 | Chamada local |
| România | 031-810 71 25 0800-89 49 10 | Apel local |
| Россия | Moscow (495) 961-1111 | |
| Outside Moscow | 8-800-200-0880 | Местный звонок |
| Србија | +381 114 440 841 | Lokalni poziv |
| Slovensko | 0800 004537 | Bezplatný hovor |
| Slovenija | 00386 12 80 95 00 | Lokalni klic |
| España | 902 888 784 | 0,10 € por minuto |
| Sverige | 08 5792 9100 | Lokalsamtal |
| Suisse/Schweiz/Svizzera | 0844 800 544 | Appel local/Ortsgespräch/ Chiamata locale |
| Türkiye | 0800 261 3302 | Şehirliği arama |
| United Kingdom | General No: 0870 900 9070 General National Rate No: 0870 911 0036 | Local |
| Україна | 8-800-500-69-70 | Місцевий виклик |

This information is correct at the time of press. For updated information, see www.philips.com/support.

Table des matières

- 1. Avertissement 4**
- 2. Important 6**
- 3. Présentation du téléviseur 9**
 - Utilisation de la télécommande 11
 - Principaux menus Hôte du téléviseur 11
 - Réglage du volume du téléviseur 13
 - Utilisation des préréglages de l'image et du son 13
 - Visionnage du contenu d'un périphérique connecté 14
 - Ajout d'un nouveau périphérique (non disponible en mode Hôte) 14
- 4. Utilisation des fonctions avancées du téléviseur 15**
 - Utilisation du télétexte 15
 - Utilisation du guide électronique des programmes 16
 - Utilisation des programmeurs 16
 - Alarme 16
 - Utilisation de l'horloge du téléviseur 16
 - Utilisation des sous-titres 17
 - Accès au contenu multimédia 17
 - Utilisation de la fonction Informations sur l'hôtel 18
- 5. Configuration du téléviseur 20**
 - Télécommande de configuration professionnelle (22AV8573, disponible en option) 20
 - Options du mode Professionnel 21
 - Paramètres de configuration 24
 - PBS Setup (Configuration PBS) 24
 - TV Setup (Configuration TV) 30
 - Modification des réglages de l'image et du son (avec la télécommande de configuration PBS) 30
 - Autres réglages des chaînes 36
 - Modification des réglages des chaînes 39
 - Enregistrement des réglages 40
 - Clonage intelligent 40
 - Logo d'accueil / Informations sur l'hôtel 40
 - Téléchargement RF 41
 - Start Download (Début du téléchargement) 41
- 6. Connexion de périphériques 42**
 - Connecteurs arrière 42
 - Connecteurs latéraux 43
 - Connexion d'un ordinateur 43
 - Utilisation d'un module d'accès conditionnel 44
 - Utilisation de Philips EasyLink 45
 - Utilisation d'un système de sécurité Kensington 45
- 7. Informations sur le produit 46**
 - Résolutions d'affichage prises en charge 46
 - Multimédia 46
 - Tuner/Réception/Transmission 46
 - Télécommande 46
 - Alimentation 46
 - Supports de téléviseur compatibles 46
- 8. Dépannage 47**
 - Problèmes d'ordre général 47
 - Problèmes concernant les chaînes de télévision 47
 - Problèmes concernant l'image 47
 - Problèmes concernant le son 48
 - Problèmes concernant la connexion HDMI 48
 - Problèmes concernant la connexion d'un ordinateur 48
 - Nous contacter 49
- 9. Annexe 1 0 50**
 - Problèmes concernant l'installation des chaînes DVB-T 50

1. Avertissement

2010 © Koninklijke Philips Electronics N.V.
Tous droits réservés.

Les caractéristiques techniques mentionnées dans le présent manuel sont susceptibles d'être modifiées sans notification préalable. Les marques commerciales citées dans ce document appartiennent à Koninklijke Philips Electronics N.V. ou à leurs détenteurs respectifs. Philips se réserve le droit de modifier ses produits à tout moment, sans obligation d'adapter ses offres précédentes en conséquence. Le contenu de ce manuel est jugé conforme à l'usage auquel le système est destiné. Si l'appareil ou les modules et procédures correspondants sont utilisés à d'autres fins que celles spécifiées dans ce document, vous devrez obtenir la confirmation de leur validité et de leur adéquation. Philips garantit que le matériel ne constitue pas en lui-même une contrefaçon de brevet aux États-Unis. Aucune garantie supplémentaire n'est fournie de manière expresse ou tacite.

Garantie

- Risque de blessures, de dommages ou d'annulation de la garantie ! Ne tentez en aucun cas de réparer le téléviseur vous-même.
- Utilisez le téléviseur et les accessoires uniquement de la manière prévue par le fabricant.
- Le message d'avertissement imprimé à l'arrière du téléviseur signale un risque d'électrocution. Ne retirez en aucun cas le capot du téléviseur. Confiez toujours l'entretien et les réparations au service d'assistance clientèle Philips.



Toute opération expressément interdite dans le présent manuel, ainsi que tout réglage ou toute procédure d'assemblage non recommandé ou non autorisé dans ce document, entraînera l'annulation de la garantie.

Caractéristiques des pixels

L'écran à cristaux liquides de ce téléviseur possède un grand nombre de pixels couleur. Bien que le taux de pixels effectifs soit de 99,999 % ou plus, des points noirs ou des points de lumière (rouges, verts ou bleus) peuvent apparaître de façon permanente à l'écran. Il s'agit d'une propriété structurelle de l'affichage (selon les normes industrielles standard), et non d'un dysfonctionnement.

Logiciel libre

Ce téléviseur contient un logiciel libre. Philips propose de fournir ou de rendre disponible, sur simple demande et pour un coût ne dépassant pas celui de la distribution physique de la source, une copie complète du code source correspondant. Ce code pourra être lu sur ordinateur et sera livré sur un support habituellement utilisé pour l'échange de logiciels. Cette offre est valable pendant 3 ans à compter de la date d'achat du produit. Pour obtenir le code source, envoyez votre demande à l'adresse suivante :

GBU Customer Care Manager
Customer Care department
Philips Lighting
GBU Hospitality
Hurksestraat 2c
5652 AJ Eindhoven
Pays-Bas

Conformité aux normes relatives aux champs électromagnétiques

Koninklijke Philips Electronics N.V. fabrique et commercialise de nombreux produits destinés aux consommateurs. Comme tout appareil électronique, ces produits peuvent généralement émettre et recevoir des signaux électromagnétiques.

L'un des principes fondamentaux de Philips consiste à prendre toutes les mesures qui s'imposent en matière de sécurité et de santé, conformément aux dispositions légales actuelles, pour respecter les normes relatives aux champs électromagnétiques en vigueur au moment de la fabrication de ses produits.

Philips s'engage à développer, produire et commercialiser des produits n'ayant aucun effet indésirable sur la santé. Philips confirme que ses produits, s'ils sont manipulés correctement et conformément à l'usage prévu, répondent aux règles de sécurité établies sur la base des connaissances scientifiques actuelles.

Philips joue un rôle actif dans le développement des normes internationales relatives à la sécurité et aux champs électromagnétiques. Cet engagement lui permet d'anticiper les évolutions ultérieures en matière de normalisation, et d'appliquer ces normes au plus tôt à ses produits.

Fusible secteur (Royaume-Uni uniquement)

Ce téléviseur est équipé d'une fiche moulée certifiée. Pour remplacer le fusible secteur, utilisez un fusible de même valeur que celle indiquée sur la fiche (par exemple, 10 A).

1. Retirez le couvercle du fusible et le fusible.
2. Le fusible de rechange doit être conforme à la norme BS 1362 et présenter la marque d'approbation ASTA. Si vous avez perdu le fusible, contactez votre revendeur afin d'identifier le type de fusible adéquat.
3. Repositionnez le couvercle du fusible. Afin de satisfaire à la directive sur la compatibilité électromagnétique, la fiche secteur de cet appareil ne peut pas être détachée du câble d'alimentation.

Droits d'auteur



VESA, FDMI et le logo de compatibilité VESA pour le montage mural sont des marques commerciales de Video Electronics Standards Association.

® Kensington et Micro Saver sont des marques déposées d'ACCO World Corporation aux États-Unis. Elles sont également déposées ou en instance de dépôt dans d'autres pays.



Appareil fabriqué sous licence Dolby Laboratories. Dolby et le symbole du double D sont des marques commerciales de Dolby Laboratories.

Toutes les autres marques, déposées ou non, citées dans le présent manuel appartiennent à leurs détenteurs respectifs.

2. Important

Veillez lire et vous assurer de comprendre toutes les instructions avant d'utiliser le téléviseur. La garantie ne s'applique pas en cas de dommages causés par le non-respect de ces instructions.

Sécurité

• Risque d'électrocution ou d'incendie !

- N'exposez jamais le produit à la pluie ni à l'eau. Ne placez jamais de récipients contenant du liquide, tels que des vases, à proximité du téléviseur. En cas de renversement de liquide sur ou dans le téléviseur, débranchez immédiatement l'appareil. Contactez le service d'assistance clientèle Philips pour faire vérifier le téléviseur avant de l'utiliser.
- Ne placez jamais le téléviseur, la télécommande ni les piles à proximité d'une flamme nue ou d'une autre source de chaleur, telle que la lumière directe du soleil. Pour éviter la propagation du feu, gardez toujours les bougies et autres flammes à distance du téléviseur, de la télécommande et des piles.



- N'insérez jamais d'objets dans les orifices de ventilation ni dans les autres ouvertures du téléviseur.
- Lorsque vous faites pivoter le téléviseur, assurez-vous qu'aucune tension n'est exercée sur le câble d'alimentation. La tension du câble d'alimentation risque de desserrer les connexions et de provoquer la formation d'un arc électrique.

• Risque de court-circuit ou d'incendie !

- N'exposez jamais la télécommande ni les piles à la pluie, à l'eau ou à une chaleur excessive.
- Évitez les pressions sur la fiche d'alimentation. Une fiche d'alimentation mal fixée peuvent provoquer la formation d'un arc électrique ou d'un incendie.

• Risque de blessures ou d'endommagement du téléviseur !

- Deux personnes sont nécessaires pour porter le téléviseur, qui pèse plus de 25 kg.
- Si vous montez le téléviseur sur pied, utilisez uniquement le socle fourni. Fixez fermement le pied au téléviseur. Placez le téléviseur sur une surface plane et solide capable de supporter à la fois le poids du téléviseur et celui du pied.
- Si vous fixez le téléviseur au mur, utilisez uniquement un support mural capable de supporter le poids du téléviseur. Fixez le support mural sur un mur capable de supporter à la fois le poids du téléviseur et celui du support. Koninklijke Philips Electronics N.V. décline toute responsabilité en cas de montage mural incorrect ayant occasionné un accident, des blessures ou des dommages.

• Risque de blessures pour les enfants !

Suivez ces instructions pour éviter que le téléviseur ne se renverse et ne blesse les enfants :

- Ne placez jamais le téléviseur sur une surface recouverte d'un tissu ou d'un autre support susceptible d'être tiré.
- Assurez-vous qu'aucune partie du téléviseur ne dépasse de la surface sur laquelle il est posé.
- Ne placez jamais le téléviseur sur un meuble de haute dimension (comme une bibliothèque) sans fixer à la fois le meuble et le téléviseur au mur ou à un support adéquat.
- Mettez les enfants en garde contre le danger de grimper sur un meuble pour atteindre le téléviseur.

- **Risque de surchauffe !** N'installez jamais le téléviseur dans un espace confiné. Laissez un espace d'au moins 10 cm (4") autour du téléviseur pour assurer une bonne ventilation. Veillez à ce que les orifices de ventilation du téléviseur ne soient pas obstrués par des rideaux ni d'autres objets.
- **Risque d'endommagement du téléviseur !**
Avant de brancher le téléviseur sur la prise secteur, vérifiez que la tension d'alimentation correspond à la valeur indiquée à l'arrière de l'appareil. Ne branchez jamais le téléviseur sur la prise secteur si la tension est différente.
- **Risque de blessures, d'incendie ou d'endommagement du câble d'alimentation !** Ne placez jamais le téléviseur ni d'autres objets sur le câble d'alimentation.
- **Pour retirer facilement le câble** d'alimentation du téléviseur de la prise secteur, assurez-vous de disposer en permanence d'un accès total au câble d'alimentation.
- **Lorsque vous retirez le câble** d'alimentation, tirez toujours sur la fiche, jamais sur le câble.
- **Débranchez le téléviseur de la prise** secteur et de l'antenne en cas d'orage. Évitez de toucher le téléviseur, le câble d'alimentation et le câble d'antenne par temps orageux.
- **Risque de dommages auditifs !**
Évitez d'utiliser des écouteurs ou un casque à volume élevé ou pendant des durées prolongées.
- **Pendant le transport, si le téléviseur est** exposé à des températures inférieures à 5 °C, déballez-le et attendez qu'il atteigne la température ambiante de la pièce avant de le brancher.

Entretien de l'écran

- Évitez autant que possible l'affichage d'images statiques. Il s'agit d'images qui restent affichées pendant une durée prolongée, comme les menus à l'écran, les bandes noires et l'horloge. Si ces images sont inévitables, réduisez le contraste et la luminosité de l'écran pour éviter de l'endommager.
- Débranchez le téléviseur avant de procéder au nettoyage.
- Nettoyez le téléviseur et le châssis à l'aide d'un chiffon doux et humide. N'utilisez jamais de substances comme l'alcool, les produits chimiques ou d'entretien ménager sur le téléviseur.
- Risque d'endommagement de l'écran du téléviseur ! Évitez de toucher, pousser, frotter et cogner l'écran avec des objets.
- Pour éviter toute déformation et décoloration, essuyez les éventuelles traces d'eau le plus rapidement possible.

Mise au rebut de votre ancien appareil et des piles



Cet appareil a été conçu et fabriqué avec des matériaux et des composants de haute qualité pouvant être recyclés et réutilisés.



La présence du symbole de poubelle barrée sur un produit indique que celui-ci est conforme à la directive européenne 2002/96/EC. Renseignez-vous auprès des instances locales sur la procédure de collecte des produits électriques et électroniques. Respectez la réglementation locale et ne jetez pas vos anciens appareils avec les ordures ménagères.

La mise au rebut citoyenne de votre ancien appareil permet de protéger l'environnement et la santé publique.



Cet appareil contient des piles relevant de la directive européenne 2006/66/EC, qui ne peuvent être jetées avec les ordures ménagères.

Renseignez-vous sur les dispositions en vigueur dans votre région concernant la collecte séparée des piles. La mise au rebut citoyenne permet de préserver l'environnement et la santé publique.



3. Présentation du téléviseur

Cette section propose un aperçu des commandes et fonctions du téléviseur les plus souvent utilisées.

Commencez par lire les sections 3 à 6 pour configurer les principaux menus Hôte, puis suivez les instructions de la section 7 pour configurer le menu du mode Professionnel.

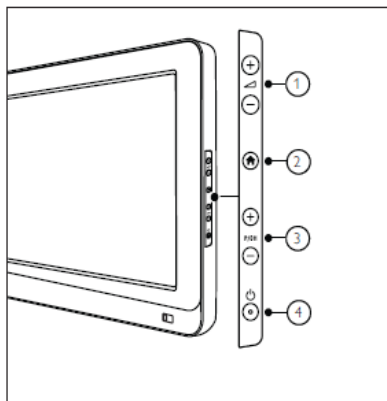
Commandes latérales et voyants



- ①  : augmenter et diminuer le volume. Dans le menu Accueil, utilisez ces touches pour vous déplacer horizontalement.
- ②  Accueil : accéder au menu Accueil. Appuyez à nouveau sur cette touche pour démarrer une activité dans le menu Accueil.
- ③ **P/CH** +/- : passer à la chaîne suivante ou précédente. Dans le menu Accueil, utilisez ces touches pour vous déplacer verticalement.
- ④  Alimentation : allumer et éteindre le téléviseur.

Télécommande Hôte

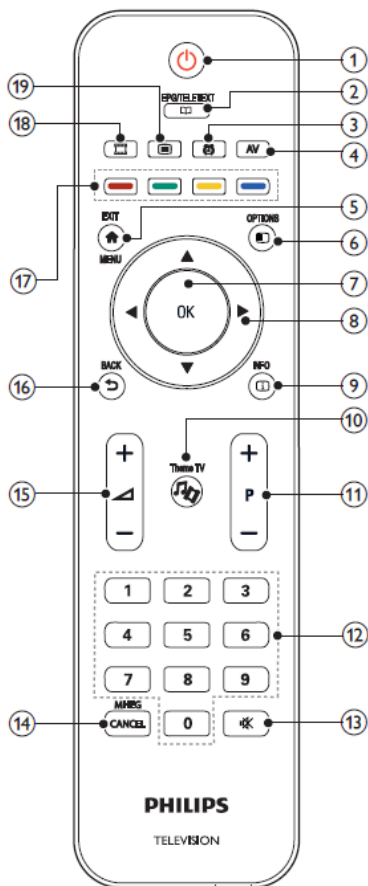

- 1 (Veille/Allumage)
 - Mettre le téléviseur en veille s'il est allumé.
 - Allumer le téléviseur s'il est en veille.
- 2 EPG/TELETEXT

Accéder au menu de navigation permettant de sélectionner la liste des chaînes de télévision, le guide électronique des programmes et le télétexte.
- 3 ALARME

Accéder au menu [Alarm time] (Heure alarme). (Uniquement disponible en mode [Hospitality] (Hébergement) et sur certains modèles.)
- 4 AV

Sélectionner les périphériques connectés.
- 5 EXIT/MENU

Accéder au menu Accueil.
- 6 OPTIONS

Les menus d'options proposent des réglages pratiques concernant le contenu affiché à l'écran.
- 7 OK

Confirmer une saisie ou une sélection.
- 8 ▲▼◀▶ (Touches de navigation)

Parcourir les menus et sélectionner les options.
- 9 INFO

Afficher des informations sur les programmes, le cas échéant. Si les informations sont étalées sur plusieurs pages, appuyez sur la touche OPTIONS pour passer à la page suivante.
- 10 Theme TV
- 11 P+/- (Programme +/-)

Passer à la chaîne suivante ou précédente. Lorsque le menu [TV] est affiché, ces touches permettent de faire défiler la page vers le haut et vers le bas.

- 12 0-9 (Touches numériques)
Sélectionner une chaîne ou un réglage.
- 13 (SILENCE)
Couper et rétablir le son.
- 14 MHEG / CANCEL
Royaume-Uni uniquement : activer les commentaires audio pour malvoyants.
- 15 (Volume +/-)
Augmenter et diminuer le volume.
- 16 BACK
 - Revenir à l'écran précédent.
 - Revenir à la dernière chaîne affichée.
- 17 Touches de couleur
 - Sélectionner des tâches et des options.
 - En mode Professionnel, ces touches permettent d'utiliser plusieurs télécommandes.
- Touche rouge (DÉMO)
Sélectionner l'option correspondante, accéder aux services de télévision numérique interactifs et visionner des clips de démonstration des fonctionnalités du téléviseur.
- Touche verte
Sélectionner l'option correspondante et les paramètres écologiques.
- Touche jaune
Sélectionner l'option correspondante et le menu [Help] (Aide).
- Touche bleue (Descripteur audio)
(Pour télévision numérique RF uniquement.)
Royaume-Uni uniquement : activer les commentaires audio pour malvoyants.
- (MyChoice)
Accéder au menu [MyChoice] et saisir le code PIN autorisé.

Certaines fonctions ne permettent pas d'accéder à la grille des chaînes.

Utilisation de la télécommande

Lorsque vous utilisez la télécommande, tenez-la à proximité du téléviseur et pointez-la vers le capteur de télécommande. Veillez à ce que la ligne de visibilité entre la télécommande et le téléviseur ne soit pas obstruée par un meuble, un mur ou un autre objet.

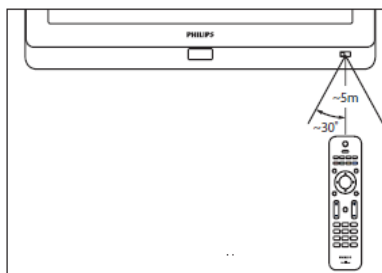

Principaux menus Hôte du téléviseur

Pour pouvoir accéder aux menus Hôte du téléviseur, le mode PBS doit être activé. Consultez la page...

Accueil

Le menu Accueil permet d'accéder facilement aux périphériques connectés, aux réglages du son et de l'image, ainsi qu'à d'autres fonctions utiles.

1. Appuyez sur la touche
2. Sélectionnez une option dans le menu Accueil, puis appuyez sur la touche **OK** pour accéder au menu.
3. Pour quitter le menu Accueil, appuyez sur la touche ou .

Pour démarrer une activité, sélectionnez l'option correspondante à l'aide des touches de navigation, puis appuyez sur la touche **OK** :

- **[Watch TV] (Regarder TV)** : revenir à la source d'antenne si une autre source est sélectionnée.

- **[Browse USB] (Parcourir USB)** : si un périphérique de stockage USB est connecté, accéder à l'explorateur de contenu.
- **[Hotel Information] (Informations hôtel)** : afficher le fond d'écran présentant les informations sur l'hôtel.
- **[Guest Menu] (Menu Hôte)** : accéder aux menus permettant de modifier les paramètres de l'image, du son, de l'arrêt programmé et de l'alarme.

EPG/Teletext (EPG/Télétexte)

Le menu EPG/Teletext (EPG/Télétexte) permet d'accéder facilement aux fonctions suivantes :



- Guide électronique des programmes (EPG)
- Liste des chaînes de télévision
- Télétexte

Pour accéder à ce menu, pendant que vous regardez la télévision, appuyez sur la touche EPG/Teletext de la télécommande.

1. Utilisez les touches de navigation pour sélectionner un élément :
 - [Program guide] (Guide des programmes) : accéder au guide électronique des programmes.
 - [Channel list] (Liste des chaînes) : accéder à la liste des chaînes de télévision.
 - [Text] (Texte) : accéder au télétexte.
2. Appuyez sur la touche OK pour confirmer votre choix.



Liste des chaînes

La liste des chaînes répertorie les chaînes de télévision et les éventuelles stations de radio installées sur le téléviseur.

1. Pendant que vous regardez la télévision, appuyez sur la touche .
2. Sélectionnez **[Channel list] (Liste des chaînes)**, puis appuyez sur la touche **OK**.
3. Sélectionnez une chaîne, puis appuyez sur la touche **OK** pour y accéder.
4. Appuyez sur la touche  pour quitter la liste sans changer de chaîne.

Options

Les menus d'options proposent des réglages pratiques concernant le contenu affiché à l'écran.

1. Appuyez sur la touche  pour afficher les options disponibles.
2. Pour quitter, appuyez à nouveau sur la touche .

Regarder la télévision

Allumage, arrêt et veille

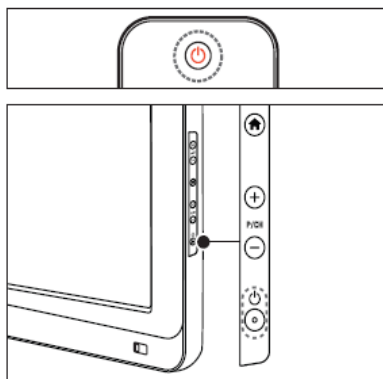

Pour allumer le téléviseur

- Si le voyant de veille est éteint, appuyez sur

la touche d'alimentation  située sur le côté du téléviseur.

- Si le voyant de veille est rouge, appuyez sur

la touche  (Veille/Allumage) de la télécommande.

Remarques

- Le voyant avant ne s'allume pas lorsque le téléviseur est allumé.
- Le démarrage du téléviseur prend un certain temps. Durant cette période, le téléviseur ne répond pas à la télécommande ni aux commandes latérales. Ce phénomène est normal.

Pour basculer en mode veille

- Appuyez sur la touche  (Veille/Allumage) de la télécommande.
»Le voyant DEL passe au rouge.

Pour éteindre le téléviseur



- Appuyez sur la touche d'alimentation  située sur le côté du téléviseur.
»Le voyant de veille s'éteint.

Même si le téléviseur consomme peu d'électricité en mode veille, il continue à consommer de l'énergie. Si vous n'utilisez pas l'appareil durant une période prolongée, retirez le câble d'alimentation de la prise secteur.

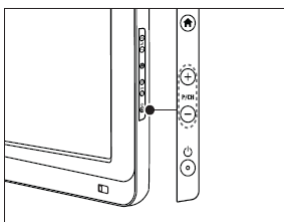
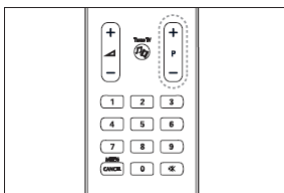
Changement de chaîne



Utilisez les touches **P +/-** de la télécommande, ou les touches **P /CH +/-** situées sur le côté du téléviseur.

- Appuyez sur la touche , puis sélectionnez **[Channel list] (Liste des chaînes)** pour accéder à la liste des chaînes.
- Appuyez sur la touche  pour revenir à la dernière chaîne affichée.
- Saisissez un numéro de chaîne à l'aide des **touches numériques**.

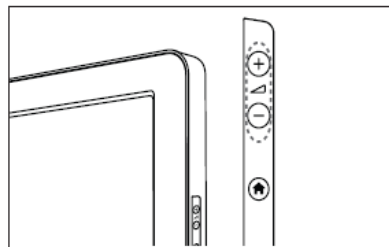
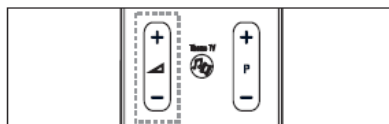

Réglage du volume du téléviseur



Pour augmenter et diminuer le volume

- Utilisez les touches  de la télécommande.
- Utilisez les touches  situées sur le côté du téléviseur.

Pour couper et rétablir le son

- Appuyez sur la touche  pour couper le son.
- Appuyez à nouveau sur la touche  pour rétablir le son.

Utilisation des préséglages de l'image et du son

- Appuyez sur la touche .
- Sélectionnez **[Guest Menu] (Menu Hôte)**.

Utilisation des préséglages de l'image

- Sélectionnez **[Smart picture] (Préréglage image)**, puis appuyez sur la touche **OK**.
- Sélectionnez l'un des réglages suivants :
 - [Vivid] (Intense)** : réglage riche et dynamique, idéal pour le visionnage en journée.
 - [Natural] (Naturel)** : réglage d'image naturel.
 - [Cinema] (Cinéma)** : réglage idéal pour les films.
 - [Game] (Jeux)** : réglage idéal pour les jeux.

- **[Energy saving] (Écon. d'énergie)** : réglage optimal pour une faible consommation d'énergie.
 - **[Standard]** : adapte le réglage de l'image à la plupart des environnements et des types de contenu vidéo. Il s'agit du réglage par défaut.
 - **[Photo]** : réglage idéal pour les photos.
 - **[Custom] (Personnalisé)** : permet d'utiliser les réglages de l'image personnalisés enregistrés.
3. Appuyez sur la touche OK pour confirmer votre choix.
 4. Appuyez pour quitter.

Utilisation des préréglages du son

1. Sélectionnez **[Smart sound] (Préréglage son)**, puis appuyez sur la touche **OK**.
2. Sélectionnez l'un des réglages suivants :
 - **[Personal] (Personnel)** : règle le téléviseur selon vos préférences.
 - **[Standard]** : adapte le réglage du son à la plupart des environnements et des types de contenu audio.
 - **[News] (Actualités)** : applique le réglage du son le mieux adapté au contenu audio parlé, comme les journaux télévisés.
 - **[Movie] (Film)** : réglage idéal pour les films.
 - **[Game] (Jeux)** : réglage idéal pour les jeux.
 - **[Drama] (Fiction)** : réglage idéal pour les œuvres de fiction.
 - **[Sports]** : réglage idéal pour les émissions sportives.
4. Appuyez sur la touche OK pour confirmer votre choix.
5. Appuyez pour quitter.

Modification du format de l'image

1. Sélectionnez **[Smart picture] (Préréglage image)**, puis appuyez sur la touche **OK**.

2. Sélectionnez l'un des réglages suivants :
 - **[Auto fill] (Remplissage auto)** : agrandissement automatique de l'image afin qu'elle remplisse l'écran. La déformation de l'image est minime, les sous-titres restent visibles. Non recommandé pour la connexion d'un ordinateur.
 - **[Auto zoom] (Zoom auto)** : zoom automatique sur l'image afin qu'elle remplisse l'écran autant que possible, sans déformation. Des bandes noires peuvent apparaître. Non recommandé pour la connexion d'un ordinateur.
 - **[Super zoom]** : suppression des bandes noires situées sur les côtés de l'image en diffusion 4/3. Non recommandé pour le visionnage HD ni pour la connexion d'un ordinateur.
 - **[Movie expand 16:9] (Ext. image 16/9)** : redimensionnement du format 4/3 classique pour obtenir un format 16/9. Non recommandé pour la HD ni l'entrée PC.
 - **[Wide screen] (Écran large)** : étirement du format 4/3 classique pour obtenir un format 16/9.

Visionnage du contenu d'un périphérique connecté

Ajout d'un nouveau périphérique (non disponible en mode Hôte)

Pour pouvoir visionner le contenu d'un périphérique connecté, vous devez d'abord ajouter ce périphérique au menu Accueil.

Les périphériques compatibles HDMI ARC raccordés au port HDMI RC du téléviseur sont ajoutés automatiquement au menu Accueil.

Consultez la page... pour ajouter des périphériques.



Visionnage du contenu d'un périphérique connecté

1. Appuyez sur la touche 
2. Sélectionnez le périphérique à partir du menu Accueil.
3. Appuyez sur la touche **OK** pour confirmer votre choix.

4. Utilisation des fonctions avancées du téléviseur

Utilisation du télétexte

Sélection d'une page

- Appuyez sur la touche .
- Sélectionnez **[Text] (Texte)**, puis appuyez sur la touche OK.
- Pour sélectionner une page :
 - Saisissez le numéro de la page à l'aide des **touches numériques**.
 - Utilisez les touches **▲** et **▼** pour afficher la page suivante ou précédente.
 - Utilisez les **touches de couleur** pour sélectionner un élément à code couleur.
- Appuyez sur la touche  pour quitter le télétexte.

Accès aux options du télétexte

- En mode télétexte, appuyez sur la touche .
- Sélectionnez une option :
 - [Freeze page] (Figé la page) / [Unfreeze page] (Libérer la page)** : figer et libérer la page active.
 - [Dual screen] (Double écran) / [Full screen] (Plein écran)** : activer et désactiver le mode télétexte double écran, qui scinde l'écran en deux parties : la chaîne ou la source sélectionnée à gauche, et le télétexte à droite.
 - [T.O.P. overview] (Aperçu T.O.P.)** : le télétexte T.O.P. (Table Of Pages, « liste des pages ») permet de passer d'un sujet à un autre sans devoir saisir le numéro des pages.
 - [Enlarge] (Agrandir) / [Normal view] (Affich. normal)** : pour davantage de confort de lecture, il est possible d'agrandir la page télétexte. Utilisez les **touches de navigation** pour vous déplacer.
 - [Reveal] (Info cachée)** : masquer et afficher les informations cachées d'une page, comme les solutions aux énigmes.

- [Cycle subpages] (Navig. Sous-pages)** : parcourir les sous-pages automatiquement si celles-ci sont disponibles.
- [Language] (Langue)** : basculer vers un autre groupe de langues afin d'afficher correctement une langue utilisant un jeu de caractères différent.

- Appuyez sur la touche  pour quitter le menu d'options.

Sélection de sous-pages

Un numéro de page télétexte peut comporter plusieurs sous-pages. Ces sous-pages sont répertoriées dans une barre située à côté du numéro de la page principale.

Si une page télétexte comporte des sous-pages, utilisez les touches **◀** et **▶** pour les sélectionner.

Recherche dans le télétexte

- En mode télétexte, appuyez sur la touche **OK** pour mettre en surbrillance le premier mot ou le premier nombre.
- Utilisez les **touches de navigation** pour atteindre le mot ou le nombre à rechercher.
- Appuyez sur la touche **OK** pour lancer la recherche.
- Pour quitter la recherche, appuyez sur la touche **▲** jusqu'à ce que plus aucun mot ou nombre n'apparaisse en surbrillance.

Utilisation du télétexte numérique

Certaines chaînes de télévision numérique proposent des services de télétexte numérique ou des services interactifs spécialisés (BBC1, par exemple).

En mode télétexte numérique :

- Utilisez les **touches de navigation** pour sélectionner ou mettre en surbrillance des éléments.
- Utilisez les **touches de couleur** pour sélectionner une option, puis appuyez sur la touche OK pour confirmer ou activer cette option.

Les services de télétexte numérique sont bloqués lorsque la chaîne propose des sous-titres et que l'option [Subtitles] (Sous-titres) est activée. Consultez la section Utilisation des fonctions avancées du téléviseur > Utilisation des sous-titres (page 25).

Utilisation du télétexte 2.5

Le télétexte 2.5 propose un affichage avec davantage de couleurs et de plus belles images que le télétexte classique. Lorsqu'une chaîne propose le télétexte 2.5, cette version est activée par défaut.

Utilisation du guide électronique des programmes

Présentation

Le guide électronique des programmes (EPG) est un guide des chaînes numériques disponible à l'écran. Le guide électronique des programmes permet d'effectuer les opérations suivantes :

- Afficher une liste des émissions numériques diffusées
- Consulter les émissions à venir
- Regrouper les émissions par genre

* Le guide électronique des programmes n'est pas disponible dans tous les pays.

Activation du guide électronique des programmes

1. Appuyez sur la touche 
2. Sélectionnez **[Programme guide] (Guide des programmes)**, puis appuyez sur la touche **OK**.

Utilisation des programmeurs

Arrêt programmé



L'arrêt programmé permet de faire basculer le téléviseur en mode veille après un délai prédéfini. Il est possible d'éteindre le téléviseur avant ce délai, ou de redéfinir l'arrêt programmé pendant le compte à rebours.

1. Appuyez sur la touche .
2. Sélectionnez **[Sleep timer] (Arrêt programmé)**.
3. Appuyez sur la touche **OK** pour activer l'arrêt programmé. Le téléviseur bascule en mode veille après un délai prédéfini.

Consultez la page... pour configurer l'arrêt programmé.

Alarme

Il est possible de définir une alarme sur l'heure de votre choix (associée à l'horloge affichée).

1. Appuyez sur la touche , sélectionnez **[Guest Menu] (Menu Hôte) > [Alarm settings] (Réglage de l'alarme)**, ou appuyez sur la touche .
2. Utilisez les touches **▲** et **▼** pour régler l'heure de l'alarme.
3. Appuyez sur la touche **OK** ou **▶** pour accéder au champ des minutes.
4. Utilisez les touches **▲** et **▼** pour régler les minutes de l'alarme.
 - **[Done] (Terminé)** : confirmer l'heure de l'alarme.
 - **[Off] (Désactiver)** : désactiver ou arrêter l'alarme.

Utilisation de l'horloge du téléviseur

Il est possible d'afficher une horloge sur l'écran du téléviseur. L'horloge présente l'heure actuelle sur la base des données transmises par votre opérateur de services de télévision.

* Pour plus de détails sur le réglage de l'horloge Pro+, consultez la section *Réglage de l'horloge* à la page 31.



Affichage de l'horloge du téléviseur

1. Lorsque vous regardez la télévision, appuyez sur la touche  (**OPTIONS**). Le menu des options du téléviseur s'affiche.
2. Sélectionnez **[Clock] (Horloge)**.
3. Appuyez sur la touche **OK**.

* Pour désactiver l'horloge, répétez les étapes ci-dessus.

Utilisation des sous-titres

Sur les chaînes analogiques

1. Sélectionnez une chaîne de télévision analogique.
2. Appuyez sur la touche , sélectionnez **[Text] (Texte)**, puis appuyez sur la touche **OK**.
3. Saisissez le numéro à trois chiffres de la page des sous-titres (généralement « 888 »).
4. Appuyez sur la touche  pour quitter le télétexte. Les sous-titres s'affichent s'ils sont disponibles.

Langue des sous-titres

Cette fonction est uniquement compatible avec certaines chaînes numériques.

1. Pendant que vous regardez la télévision, appuyez sur la touche .
2. Sélectionnez **[Subtitles] (Sous-titres)**.
3. Sélectionnez dans la liste une langue pour les sous-titres, puis appuyez sur la touche **OK**.

Accès au contenu multimédia

Exploration du contenu d'un périphérique de stockage USB

Il est possible de regarder des photos et des vidéos et d'écouter de la musique sur le téléviseur à partir d'un périphérique de stockage USB.

*Philips décline toute responsabilité en cas d'incompatibilité du périphérique de stockage USB, d'endommagement ou de perte de données du périphérique.

Vous pouvez accéder à l'explorateur de contenu USB de plusieurs façons : Lorsque vous regardez la télévision, connectez le périphérique de stockage USB au port USB situé sur le côté du téléviseur.

1. Appuyez sur la touche .
2. Sélectionnez **[Browse USB] (Parcourir USB)**, puis appuyez sur la touche **OK**.

Visionnage d'un diaporama

Utilisez les **touches de navigation** pour sélectionner une photo, puis appuyez sur la touche **OK**.

- Pour suspendre ou arrêter la lecture, appuyez à nouveau sur la touche **OK**.
- Pour accéder au fichier précédent ou suivant, utilisez les touches **◀** et **▶**.
- Appuyez sur la touche  pour quitter l'explorateur de contenu.

Appuyez sur la touche  pour accéder aux paramètres suivants ou en sortir :

- **[Show info] (Afficher info)** : afficher les informations concernant le fichier.
- **[Stop] (Arrêter)** : arrêter le diaporama.
- **[Rotate] (Pivoter)** : faire pivoter le fichier.
- **[Repeat] (Répéter)** : répéter le diaporama.
- **[Play once] (Lire une fois)** : lire le fichier une seule fois.
- **[Shuffle off] (Lect. aléatoire désact.) / [Shuffle on] (Lect. aléatoire activée)** : désactiver et activer l'affichage aléatoire des photos du diaporama.
- **[Slideshow speed] (Vitesse du diaporama)** : définir la durée d'affichage de chacune des photos du diaporama.
- **[Slideshow transition] (Trans. diaporama)** : définir la transition entre une photo et la suivante.

Écoute de musique

Utilisez les **touches de navigation** pour sélectionner une piste musicale, puis appuyez sur la touche **OK**.

- Utilisez les touches ◀ / ▶ pour effectuer un retour ou une avance rapide dans une piste.
- Appuyez sur la touche ↶ pour quitter l'explorateur de contenu.

Appuyez sur la touche  pour accéder aux paramètres suivants ou en sortir :

- **[Stop] (Arrêter)** : arrêter la lecture audio.
- **[Repeat] (Répéter)** : répéter la lecture d'une chanson ou d'un album.
- **[Play once] (Lire une fois)** : lire le fichier une seule fois.
- **[Shuffle on] (Lect. aléatoire activée) / [Shuffle off] (Lect. aléatoire désact.)** : activer et désactiver la lecture aléatoire des chansons.

Visionnage de vidéos

Utilisez les **touches de navigation** pour sélectionner un fichier vidéo, puis appuyez sur la touche **OK**.



- Utilisez les touches ◀ et ▶ pour effectuer un retour ou une avance rapide dans un fichier.
- Appuyez sur la touche ↶ pour quitter l'explorateur de contenu.

Pendant la lecture d'une vidéo, appuyez sur la touche  pour accéder aux paramètres suivants :



- **[Stop] (Arrêter)** : arrêter la lecture.
- **[Repeat] (Répéter)** : répéter une vidéo.
- **[Shuffle on] (Lect. aléatoire activée) / [Shuffle off] (Lect. aléatoire désact.)** : activer et désactiver la lecture aléatoire des vidéos.

Écoute de stations de radio numérique

Si la diffusion numérique est disponible, les chaînes de radio numérique sont mémorisées automatiquement pendant l'installation.

1. Pendant que vous regardez la télévision, appuyez sur la touche .
2. Sélectionnez **[Channel list] (Liste des chaînes)**, puis appuyez sur la touche **OK**.
3. Dans la liste des chaînes, appuyez sur la touche .
4. Sélectionnez **[Select list] (Sélectionner la liste) > [Radio]**, puis appuyez sur la touche **OK**.
5. Sélectionnez une station de radio, puis appuyez sur la touche **OK**.

Il est possible d'écouter la radio par satellite (si disponible).

1. Pendant que vous regardez la télévision, appuyez sur la touche .
2. Sélectionnez **[Channel list] (Liste des chaînes)**, puis appuyez sur la touche **OK**.
3. Dans la liste des chaînes, appuyez sur la touche .
4. Sélectionnez **[TV/Radio] > [Radio]**, puis appuyez sur la touche **OK**.

Utilisation de la fonction Informations sur l'hôtel

Activation de la fonction Informations sur l'hôtel

Vous pouvez utiliser la fonction Informations sur l'hôtel pour afficher à l'écran du téléviseur une image reprenant des renseignements sur votre établissement. Vérifiez que le lieu d'installation du téléviseur est défini sur le mode **[Home] (Maison)**.

1. Appuyez sur la touche .
2. Sélectionnez **[Hotel Information] (Informations hôtel)**, puis appuyez sur la touche **OK**. L'image par défaut ou préchargée s'affiche.

Malvoyants

Certaines chaînes de télévision numérique diffusent des bandes-sons spécialement adaptées aux malvoyants. Des commentaires supplémentaires sont ajoutés à la bande-son standard.

Pour activer la bande-son pour malvoyants (si disponible)

1. Pendant que vous regardez la télévision, appuyez sur la touche .
2. Sélectionnez **[Universal access] (Accès universel)**, puis appuyez sur la touche verte pour accéder au menu **[Visually impaired] (Malvoyants)**.
3. Les touches suivantes permettent de procéder à différentes sélections :
 - **Rouge - [Off] (Désactiver)** : désactiver la bande-son pour malvoyants.
 - **Vert - [Speakers] (Haut-parleurs)** : diffuser la bande-son pour malvoyants par les haut-parleurs uniquement.
 - **Jaune - [Headphones] (Casque)** : diffuser la bande-son pour malvoyants par le casque uniquement.
 - **Bleu - [Speakers + headphones] (Haut-parleurs + Casque)** : diffuser la bande-son pour malvoyants par les haut-parleurs et le casque uniquement.
4. Appuyez sur la touche  pour quitter.

• Pour savoir si une bande-son pour malvoyants est disponible, sélectionnez **[Audio language]** (Langue audio). Les langues accompagnées d'une icône en forme d'œil sont adaptées aux malvoyants.

Réglage du volume pour malvoyants

1. Dans le menu **[Universal access] (Accès universel)**, appuyez sur la touche jaune pour sélectionner **[Mixed volume] (Volume mixte)**.
2. Utilisez les **touches de navigation** pour déplacer le curseur vers le haut ou vers le bas, puis appuyez sur la touche **OK**.
3. Appuyez sur la touche  pour quitter.

Signaux sonores pour malvoyants

Cette fonction active la diffusion de signaux sonores lorsque les touches de la télécommande ou du téléviseur sont utilisées.

1. Dans le menu **[Universal access] (Accès universel)**, appuyez sur la touche bleue pour sélectionner **[Key beep] (Bip touches)**.
2. Appuyez sur la touche verte pour activer les signaux sonores ou sur la touche rouge pour les désactiver.
3. Appuyez sur la touche  pour quitter.

5. Configuration du téléviseur

Introduction

Ce téléviseur a été spécialement conçu pour les applications en hôtel.

Cette section explique comment installer et utiliser le téléviseur. Avant de lire cette section, consultez également la section 4 pour comprendre les fonctionnalités de base du téléviseur.

Avantages des téléviseurs pour hôtel

Ce téléviseur a été spécialement conçu pour fonctionner en mode Professionnel. Le mode Professionnel présente les avantages suivants :

Possibilité de bloquer l'accès au menu **[TV Setup] (Configuration TV)**. Cette fonction empêche les utilisateurs (par exemple, les clients) de supprimer ou de modifier les paramètres des chaînes et/ou de changer les réglages de l'image et du son. Vous avez ainsi la garantie que les téléviseurs sont toujours réglés correctement.

Exemples :

- Possibilité de définir une chaîne et un volume par défaut. Le téléviseur s'allumera toujours sur la chaîne et le volume définis.
- Possibilité de limiter le volume maximum du téléviseur pour éviter de déranger les autres occupants.
- Possibilité de masquer des chaînes (signal vidéo uniquement).
- Possibilité de verrouiller les touches locales du téléviseur **VOLUME +/-**, **P/CH+/-** et **Accueil**.
- Possibilité de supprimer les informations qui s'affichent à l'écran.

Télécommande de configuration professionnelle (22AV8573, disponible en option)

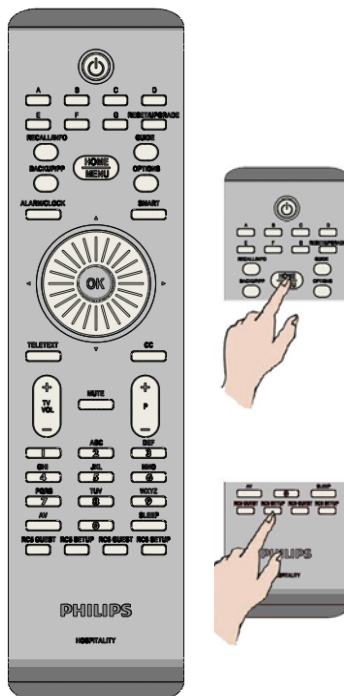

Pour accéder au menu de configuration professionnelle :

- Appuyez sur la touche RC5 Setup.
- Appuyez sur la touche Home/Menu.

Sur une télécommande Hôte :

Appuyez sur les touches **[3, 1, 9, 7, 5, 3, ✖]**.

L'installateur doit utiliser le mode [Setup] (Configuration) pour procéder aux réglages requis.

Options du mode Professionnel

Cette section décrit la fonctionnalité des différents éléments du menu de configuration du mode Professionnel.

Pour accéder au niveau suivant, appuyez sur la touche **OK** ou **>**. Pour revenir au niveau précédent, appuyez sur la touche **<**.
 Pour naviguer dans le niveau actif, utilisez les touches **^** et **v**.

| Niveau 1 | Niveau 2 | Niveau 3 | Niveau 4 | |
|--------------------------------------|------------------------------------------------------------|-----------------------------------------------------|-------------------------------------------------------|---------------------------------------------------------------------------------|
| PBS Setup (Configuration PBS) | PBS Setup menu language (Langue du menu Configuration PBS) | English , Français, Deutsch, Italiano | | |
| | PBS Mode (Mode PBS) | Off (Désactiver) / On (Activer) | | |
| | Room ID (ID de la pièce) | # # # # | | |
| | Switch on settings (Paramètres d'allumage) | Switch on volume (Volume à l'allumage) | | Curseur [0..60] [15] |
| | | Maximum volume (Volume maximum) | | Curseur [0..60] [60] |
| | | Switch on channel (Chaîne à l'allumage) | | [Liste : chaînes AV et RF] |
| | Welcome message (Message d'accueil) | Display message (Afficher le message) | | Off (Désactiver) / On (Activer) |
| | | Welcome Message Line 1 (Message d'accueil, ligne 1) | | Edit text (Modifier le texte) |
| | | Welcome Message Line 2 (Message d'accueil, ligne 2) | | Edit text (Modifier le texte) |
| | | Clear (Effacer) | | Erase messages 1&2 (Effacer messages 1 et 2) |
| | | Message timeout (Durée d'affichage du message) | | 20s , 25s, 30s |
| | | Control Settings (Paramètres de contrôle) | Local keyboard lock (Verrouiller les touches locales) | |
| | Remote control lock (Verrouiller la télécommande) | | | Off (Désactiver) / On (Activer) |
| | OSD display (Affichage à l'écran) | | | Off (Désactiver) / On (Activer) |
| | High security mode (Mode haute sécurité) | | | Off (Désactiver) / On (Activer) |
| | Welcome Logo (Logo d'accueil) | | | Off (Désactiver) / On (Activer) |
| | Browse USB (Parcourir USB) | | | Off (Désactiver) / On (Activer) |
| | Auto scart (Commutation péritel automatique) | | | AV , Power On Scart (Commutation péritel à l'allumage), Off (Désactiver) |
| | EasyLink Break-in (Détection des appareils EasyLink) | | | Off (Désactiver) / On (Activer) |
| | EasyLink control (Commande des appareils EasyLink) | | | Off (Désactiver) / On (Activer) |
| | EasyLink Application menu (Menu des applications EasyLink) | | | Off (Désactiver) / On (Activer) |
| | Auto USB (Commutation USB automatique) | | | Off (Désactiver) / On (Activer) |
| | SXP Baudrate (Débit SXP) | | | 38 400 / 19 200 |
| | Enable CI Slot (Activer le logement CI) | | | Off (Désactiver) / On (Activer) |
| | Enable Teletext (Activer le télétexte) | | | Off (Désactiver) / On (Activer) |
| | Enable MHEG (Activer MHEG) | | | Off (Désactiver) / On (Activer) |
| | Enable EPG (Activer l'EPG) | | | Off (Désactiver) / On (Activer) |
| | Subtitles at startup (Sous-titres au démarrage) | | | Off (Désactiver) / On (Activer) / On during mute (Actif en mode silence) |
| | Enable subtitles (Activer les sous-titres) | | | Off (Désactiver) / On (Activer) |
| | Enable Channel Map (Activer la liste des chaînes) | | | Native / BDS |

| Niveau 1 | Niveau 2 | Niveau 3 | Niveau 4 |
|-----------------------------------------|---------------------------------------------------------------------------|---------------------------------------------------------------------------------------------------|----------------------------------------------------------------------------------------------------------------------------------|
| | Power settings (Paramètres d'alimentation) | Power on (Mise sous tension) | On (Allumage) / Standby (Veille) |
| | | Low power standby (Mode veille économique) | Fast (Rapide) / Green (Éco) |
| | | Smart power (Gestion intelligente de l'alimentation) | On (Activer) / Off (Désactiver) |
| | | Auto switch off (Extinction automatique) | On (Activer) / Off (Désactiver) |
| | | Delayed reboot (Mise en veille différée) | On (Activer) / Off (Désactiver) |
| | Clock settings (Paramètres d'horloge) | Display Standby (Affichage en veille) | Off (Désactiver) / 1, 2, 3, 4, 5 |
| | | Display On (Affichage à l'allumage) | Off (Désactiver) / 1, 2, 3, 4, 5 |
| | | Time Setting (Réglage de l'heure) | <Saisie> manuelle |
| | | Time Download (Télécharger l'heure) | Automatic (Automatique) / Manual (Manuel) |
| | | Download Country (Pays de téléchargement) | [Liste : pays] |
| | | Download Program (Chaîne de téléchargement) | [Liste : chaînes RF] |
| | | Time Offset (Décalage horaire) | <-12 – 0 – 12) |
| | | Buzzer Volume (Volume alarme) | Off (Désactiver) / Low (Faible) / High (Élevé) |
| | | Daylight saving (Changement heure auto) | Off (Désactiver) / On (Activer) |
| | Feature settings (Paramètres des fonctionnalités) | Multi RC (Télécommandes multiples) | Off (Désactiver) / Blue (Bleu), Green (Vert), Yellow (Jaune), Red (Rouge) |
| | | MyChoice | On (Activer) / Off (Désactiver) |
| | | Theme TV | On (Activer) / Off (Désactiver) / Startup (Démarrage) |
| | | VSecure Mode (Mode VSecure) | Stand Alone (Autonome) / Connected (Connecté) / RF static (RF statique) |
| | | Load key to USB (Charger clé sur USB) | <Action> |
| | | Load key to TV (Charger clé sur téléviseur) | <Action> |
| | | VSecure self test (Test auto VSecure) | <Action> |
| | | Program Info (Infos canal) | Frequency (Fréquence), Medium (Diffusion), Service ID (ID du service), ONID, NID, TSID, Symbol Rate (Débit symboles), Modulation |
| | | | Erase key option (Options effacement clés) |
| | Erase key (Effacer les clés) | <Action> | |
| Speaker settings (Paramètres des HP) | TV Speaker Enable (Activer HP téléviseur) | Off (Désactiver) / On (Activer) / EasyLink / EasyLink autostart (Démarrage auto. EasyLink) | |
| | Independent Main Speaker Mute (Désactiv. indépendante du HP principal) | Off (Désactiver) / On (Activer) | |
| | Default Main Speaker Volume (Volume par défaut du HP principal) | Curseur [0..60] [15] | |
| | Factory default (Réglages par défaut) | <Action> | |
| | | | |
| TV setup (Configuration TV) | Enter Consumer Mode (Accéder au mode utilisateur) | <Action> | OK / Cancel (Annuler) |

| Niveau 1 | Niveau 2 | Niveau 3 | Niveau 4 |
|------------------------------------------------------|----------------------------------------------------------------------------------|-----------------------------------------------------------------------------------------------------------------------------------------------------------------------------------------------------------------------------------------|-----------------------------|
| | | | |
| Channel setup (Configuration des chaînes) | Enter TV Channel Setup (Accéder au menu de configuration du téléviseur) | <Action> | |
| | | | |
| Store Settings (Enregistrer les réglages) | Save all made changes (Enregistrer tous les changements effectués) | <Action> | |
| | | | |
| Smart Clone (Clonage intelligent) | USB to TV (USB vers TV) | <Action> | |
| | TV to USB (TV vers USB) | <Action> | |
| | | | |
| RF Download (Téléchargement RF) | SW types (Types de logiciel) | SSB Firmware (Micrologiciel SSB) / SSB NVM (Mémoire non volatile SSB) / Standby Firmware (Micrologiciel de veille) / Theme TV / Express Box, Welcome Logo (Logo d'accueil) / Hotel Information (Informations hôtel) / All (Tout) | |
| | Program Info (Infos canal) | Frequency (Fréquence), Medium (Diffusion), Service ID (ID du service), ONID, NID, TSID, Symbol Rate (Débit symboles), Modulation | |
| | Start Download (Début du téléchargement) | <Action> | |
| | | | |
| Express Box | Software Upgrade (Mise à niveau logicielle) | <Action> | |
| | Clone Channels To Special Map (Cloner les chaînes vers une liste spéciale) | <Action> | |
| | SP Communication (Communication SP) | Setup communication protocol (Définir le protocole de communication) | No (Non) / SPI / I2C |

Paramètres de configuration

PBS Setup (Configuration PBS)

[PBS Setup menu language]

(Langue du menu Configuration PBS)

Sélectionner la langue du menu de configuration : anglais, français, allemand ou italien.

[PBS Mode] (Mode PBS)

Activer/Désactiver le mode hôtel Professionnel.

[On] (Activer) : Tous les réglages du menu de configuration du mode Professionnel sont appliqués.

[Off] (Désactiver) : Le téléviseur fonctionne comme un téléviseur standard.

[Room ID] (ID de la pièce)

Zone de saisie permettant d'enregistrer un identifiant de pièce à 4 chiffres.

[Switch on settings]

(Paramètres d'allumage)

[Switch on volume] (Volume à l'allumage)

Lorsque le client allumera le téléviseur, le volume spécifié sera appliqué.

[Maximum volume] (Volume maximum)

Spécifier le volume maximum autorisé pour le son du téléviseur.

[Switch on channel] (Chaîne à l'allumage)

Lorsque le client allumera le téléviseur, la chaîne spécifiée sera affichée.

[Welcome message] (Message d'accueil)

Cette fonction permet d'afficher un message personnalisé à l'attention du client à l'allumage du téléviseur. Elle offre la possibilité de personnaliser l'expérience des clients dans votre hôtel. Le message d'accueil peut comporter jusqu'à 2 lignes de texte, contenant chacune un maximum de 20 caractères alphanumériques. Utilisez les touches de navigation de la télécommande pour rédiger le message d'accueil.

Le message d'accueil est toujours désactivé lorsque le mode PBS l'est également.

[Display message] (Afficher le message)

Afficher le message d'accueil à l'allumage :

[On] (Activer) pour activer cette fonction, [Off] (Désactiver) pour la désactiver.

[Welcome message line 1]

(Message d'accueil, ligne 1)

[Line 1] (Ligne 1) : saisir les caractères de la première ligne du message.

[Welcome message line 2]

(Message d'accueil, ligne 2)

[Line 2] (Ligne 2) : saisir les caractères de la deuxième ligne du message.

[Clear] (Effacer)

Effacer le texte enregistré pour les lignes 1 et 2.

[Message timeout]

(Durée d'affichage du message)

Sélectionner la durée d'affichage du message d'accueil à l'allumage du téléviseur.

[Control Settings] (Paramètres de contrôle)

[Local Keyboard lock]

(Verrouiller les touches locales)

[Off] (Désactiver) : Les touches locales du téléviseur fonctionneront normalement.

[On] (Activer) : Les touches locales du téléviseur sont verrouillées, à l'exception de la touche d'alimentation.

[All] (Tout) : Toutes les touches locales du téléviseur sont verrouillées.

[Remote Control lock]

(Verrouiller la télécommande)

[Off] (Désactiver) : Toutes les touches de la télécommande Hôte fonctionneront normalement.

[On] (Activer) : Toutes les touches de la télécommande Hôte sont désactivées.

*(Il est toujours possible d'accéder au menu [PBS Setup] (Configuration PBS) à l'aide de la télécommande de configuration ou de la combinaison de touches [3, 1, 9, 7, 5, 3, *] (SILENCE)).*

[OSD display] (Affichage à l'écran)

Afficher/Masquer les informations à l'écran.

[Off] (Désactiver) : Les informations à l'écran sont masquées.

[On] (Activer) : Les informations à l'écran habituelles sont affichées.

[High security mode] (Mode haute sécurité)

[Off] (Désactiver) : Possibilité d'accéder au menu de configuration du mode Professionnel à l'aide de la télécommande Hôte (combinaison de touches [3, 1, 9, 7, 5, 3 +  (SILENCE)]) et de la télécommande de configuration professionnelle.

[On] (Activer) : Possibilité d'accéder au menu de configuration du mode Professionnel uniquement à l'aide de la télécommande de configuration professionnelle.

[Welcome Logo] (Logo d'accueil)

Activer/Désactiver l'affichage du logo d'accueil enregistré lorsque le téléviseur s'allume en mode [Green] (Éco) (consultez la section Paramètres d'alimentation) :

[On] (Activer) : Le logo d'accueil apparaîtra à l'allumage du téléviseur.

[Off] (Désactiver) : Le logo d'accueil n'apparaîtra pas à l'allumage du téléviseur.

[Browse USB] (Parcourir USB)

Activer/Désactiver l'affichage de l'icône USB dans le menu Hôte.

[On] (Activer) : L'icône USB sera affichée dans le menu Accueil du téléviseur.

[Off] (Désactiver) : L'icône USB sera masquée dans le menu Accueil du téléviseur.

[Auto scart]**(Commutation péritel automatique)**

Activer la commutation (ou la détection) péritel automatique en mode Professionnel.

[AV] : Activer la commutation ou la détection péritel automatique.

[Power On Scart] (Commutation péritel à l'allumage) : Activer l'allumage/extinction automatique du téléviseur à la détection d'un signal péritel. (N'utilisez jamais cette fonction lorsqu'aucun décodeur n'est connecté.)

[Off] (Désactiver) : Désactiver la commutation ou la détection péritel automatique.

[EasyLink break-in]**(Détection des appareils EasyLink)**

Activer/Désactiver la fonction de mise en veille des périphériques HDMI-CEC en mode Professionnel :

[Off] (Désactiver) : Désactiver l'allumage du téléviseur à partir de périphériques HDMI-CEC externes.

[On] (Activer) : Activer l'allumage du téléviseur à partir de périphériques HDMI-CEC externes.

[EasyLink control]**(Commande des appareils EasyLink)**

Activer/Désactiver la fonction de lecture à l'aide d'une seule touche pour les périphériques HDMI-CEC en mode Professionnel :

[Off] (Désactiver) : Désactiver la fonction permettant de commander les périphériques HDMI-CEC externes.

[On] (Activer) : Activer la fonction permettant de commander les périphériques HDMI-CEC externes.

[EasyLink Application Menu]**(Menu des applications EasyLink)**

Afficher le menu permettant de commander les périphériques HDMI-CEC externes.

[Off] (Désactiver) : Désactiver la fonction permettant de commander les périphériques HDMI-CEC externes.

[On] (Activer) : Activer la fonction permettant de commander les périphériques HDMI-CEC externes.

[Auto USB] (Commutation USB automatique)

Activer/Désactiver la fonction de détection des périphériques USB en mode Professionnel :

[Off] (Désactiver) : Lorsqu'un périphérique USB est connecté, le menu [Multimedia] (Multimédia) n'apparaît pas automatiquement. Les utilisateurs peuvent néanmoins accéder au menu [Multimedia] (Multimédia) à partir du menu Hôte.

[On] (Activer) : Lorsqu'un périphérique USB est connecté, le menu [Multimedia] (Multimédia) apparaît automatiquement.

[SXP Baudrate] (Débit SXP)

Régler le débit pour le canal de communication SerialExpress sur 38 200 ou 19 200 bauds (bits par seconde).

[Enable CI-slot] (Activer le logement CI)

Activer/Désactiver l'utilisation du logement CI/CI* intégré :

[Off] (Désactiver) : Passage du signal d'entrée du téléviseur via le logement pour carte CI impossible. Le logement CI ne peut pas être utilisé.

[On] (Activer) : Passage du signal d'entrée du téléviseur via le logement pour carte CI possible. Le logement CI peut être utilisé. Vérifiez auprès de votre opérateur local si sa carte CI est compatible avec ce téléviseur.

[Enable Teletext] (Activer le télétexte)

Activer/Désactiver l'affichage des services télétexte via la touche Teletext :

[Off] (Désactiver) : Aucun service télétexte disponible (*mode Prison*).

[On] (Activer) : Services télétexte disponibles.

[Enable MHEG] (Activer MHEG)

Activer/Désactiver l'affichage des services MHEG via la touche MHEG :

[Off] (Désactiver) : Aucun service MHEG disponible (*mode Prison*).

[On] (Activer) : Services MHEG disponibles.

[Enable EPG] (Activer l'EPG)

Activer/Désactiver l'affichage des services EPG via la touche EPG :

[Off] (Désactiver) : Aucun service EPG disponible (*mode Prison*).

[Now & Next] (Maintenant et après) : Services EPG (*Maintenant/Après*) disponibles.

[8 Day EPG] (EPG 8 jours) : Services EPG (*8 jours*) disponibles.

[Subtitles at Startup]**(Sous-titres au démarrage)**

Activer/Désactiver l'affichage des services de sous-titrage au démarrage :

[Off] (Désactiver) : Aucun service de sous-titrage disponible (*mode Prison*).

[On] (Activer) : Services de sous-titrage disponibles.

[On during mute] (Actif en mode silence) : Services de sous-titrage disponibles lorsque le son du téléviseur est coupé.

[Enable Subtitles] (Activer les sous-titres)

Activer/Désactiver l'utilisation des sous-titres sur les chaînes numériques :

[Off] (Désactiver) : Aucun service de sous-titrage disponible (*mode Prison*).

[On] (Activer) : Services de sous-titrage disponibles.

[Enable Channel Map]**(Activer la liste des chaînes)**

Sélectionner la liste des chaînes à afficher :

[Native] : Afficher la liste des chaînes standard par défaut.

[BDS] : À utiliser uniquement si un décodeur est connecté.

[Power settings]**(Paramètres d'alimentation)****[Power on] (Mise sous tension)**

Cette fonction permet de faire basculer le téléviseur vers un mode de fonctionnement spécifique ([On] (Allumage), [Standby] (Veille) ou [Last status] (Dernier état)) lorsqu'il est raccordé à l'alimentation secteur (*démarrage à froid*):

[On] (Allumage) : Le téléviseur s'allume toujours (sur la chaîne de démarrage) dès qu'il est raccordé à l'alimentation secteur.

[Standby] (Veille) : Le téléviseur passe toujours en mode veille (état défini dans l'option [Low power standby] (Mode veille économique)) dès qu'il est raccordé à l'alimentation secteur.

[Low power standby]**(Mode veille économique)**

Cette option permet de faire basculer le téléviseur vers un mode veille spécifique lorsque l'utilisateur appuie sur la touche d'alimentation de la télécommande. La touche d'alimentation de la télécommande ou du téléviseur peut être utilisée pour rallumer le téléviseur à partir du mode veille :

[Fast] (Rapide) : Le téléviseur s'allumera rapidement (sur la chaîne de démarrage). (*Ce mode consomme plus d'énergie que le mode [Green] (Éco).*)

[Green] (Éco) : Le téléviseur s'allumera plus lentement (sur la chaîne de démarrage) qu'en mode [Fast] (Rapide). (*Ce mode consomme moins d'énergie que le mode [Fast] (Rapide).*)

[Smart power] (Gestion intelligente de l'alimentation)

La consommation électrique de ce mode est définie par l'option [Smart Picture]

(Préréglage image), dans le menu [TV Setup] (Configuration TV).

[Off] (Désactiver) : Le préréglage de l'image [Standard] sera appliqué à l'allumage du téléviseur. Il est toutefois possible de modifier ce réglage via le mode de configuration Hôte.

[On] (Activer) : Le préréglage de l'image [Energy Saving] (Écon. d'énergie) sera appliqué à l'allumage du téléviseur. La définition des préréglages de l'image via le mode de configuration Hôte ne sera pas possible. *(Avec cette option, le mode de consommation électrique est prévisible.)*

[Auto switch off] (Extinction automatique)

Activer/Désactiver l'extinction automatique du téléviseur si la télécommande n'est pas utilisée pendant 240 minutes :

[Off] (Désactiver) : Le téléviseur ne s'éteindra pas après 240 minutes.

[On] (Activer) : Le téléviseur s'éteindra après 240 minutes.

[Delayed reboot] (Mise en veille différée)

Activer/Désactiver la mise en veille différée :

[Off] (Désactiver) : Aucun délai ajouté lorsque le client appuie sur la touche d'alimentation.

[On] (Activer) : Délai ajouté avant le basculement en mode veille lorsque le client appuie sur la touche d'alimentation. En cas d'erreur de manipulation, l'activation du téléviseur s'effectuera directement sans délai de démarrage.

[Clock settings] (Paramètres d'horloge)

[Display Standby] (Affichage en veille)

Définir le niveau de luminosité du rétroéclairage de l'afficheur à cristaux liquides de l'horloge lorsque le téléviseur est en mode veille :

[Set] (Définir) : Off (Désactiver), 1, 2, 3, 4, 5

[Display On] (Affichage à l'allumage)

Définir le niveau de luminosité du rétroéclairage de l'afficheur à cristaux liquides de l'horloge lorsque le téléviseur est allumé :

[Set] (Définir) : Off (Désactiver), 1, 2, 3, 4, 5

[Time Setting] (Réglage de l'heure)

Uniquement disponible si l'option

[Time Download] (Télécharger l'heure) est définie sur [Manual] (Manuel). Permet de régler l'horloge avec la télécommande :

[Set] (Définir) : Zone de saisie de l'heure [xx:xx Hr].

L'heure doit être réglée à l'aide des touches fléchées et des touches numériques.

[Time Download] (Télécharger l'heure)

Sélectionner la source pour l'heure de l'horloge :

[Automatic] (Automatique) :

L'heure de l'horloge est récupérée à partir de la chaîne de téléchargement.

[Manual] (Manuel) :

L'heure de l'horloge est définie à l'aide de l'option [Time Setting] (Réglage de l'heure).

[Download Country] (Pays de téléchargement)

Définir le pays à utiliser pour le réglage de l'heure de l'horloge.

[Download Program] (Chaîne de téléchargement)

Définir la chaîne à utiliser pour le réglage de l'heure de l'horloge. (Pour garantir l'exactitude de l'heure locale, il est conseillé de choisir une chaîne diffusée à partir du pays d'installation du téléviseur.)

[Time Offset] (Décalage horaire)

Décalage ajouté à l'heure téléchargée :

[Curseur] : -12 à 12 h

Buzzer Volume (Volume alarme)

Alarme sonore de l'horloge :

[Set] (Définir) : Off (Désactiver),

On (Activer)

[Daylight saving] (Changement heure auto)

Définir les options de changement d'heure automatique :

[Set] (Définir) : Off (Désactiver),

On (Activer)

[Feature settings]

(Paramètres des fonctionnalités)

[Multi RC] (Télécommandes multiples)

Cette fonction permet d'installer jusqu'à quatre téléviseurs dans une même pièce, chaque appareil répondant à sa propre télécommande.

Une fois les téléviseurs installés, chaque télécommande peut être configurée pour être associée à l'appareil correspondant :

[Off] (Désactiver) : Cette fonction n'est pas utilisée. Tous les téléviseurs répondront à la télécommande « bleue ».

[Blue] (Bleu) : Le téléviseur répondra à la télécommande « bleue ».
Maintenez enfoncées la touche Menu et la touche bleue de la télécommande pendant au moins deux secondes.

[Green] (Vert) : Le téléviseur répondra à la télécommande « verte ».
Maintenez enfoncées la touche Menu et la touche verte de la télécommande pendant au moins deux secondes.

[Yellow] (Jaune) : Le téléviseur répondra à la télécommande « jaune ».
Maintenez enfoncées la touche Menu et la touche jaune de la télécommande pendant au moins deux secondes.

[Red] (Rouge) : Le téléviseur répondra à la télécommande « rouge ».
Maintenez enfoncées la touche Menu et la touche rouge de la télécommande pendant au moins deux secondes.

[MyChoice]

La fonction MyChoice permet d'activer deux cercles de chaînes : R0 lorsque le code PIN MyChoice est valide, et R1 dans le cas contraire.

[Off] (Désactiver) : Une seule liste de chaînes disponible, configurée lors de l'installation des chaînes.

[On] (Activer) : Cercle de chaînes R0 disponible si le client saisit un code PIN valide, R1 dans le cas contraire.

[Theme TV]

La fonction Theme TV permet d'activer une interface utilisateur personnalisable, pour pouvoir sélectionner jusqu'à 15 thèmes différents sur la base des chaînes référencées. Il est possible d'accéder à Theme TV en appuyant sur la touche Theme TV de la télécommande, ou de manière automatique au démarrage du téléviseur :

[On] (Activer) : Afficher Theme TV en appuyant sur la touche Theme TV de la télécommande.

[Off] (Désactiver) : Désactiver Theme TV.

[Startup] (Démarrage) : Afficher Theme TV au démarrage, et permettre au client d'appeler Theme TV en appuyant sur la touche Theme TV de la télécommande.

[VSecure]

VSecure est la méthode de cryptage de contenu utilisée par les téléviseurs pour hôtel Philips. La clé d'autorisation VSecure interne permet de générer une clé de déverrouillage VSecure. Si la clé de déverrouillage VSecure est enregistrée sur le téléviseur, celui-ci pourra décrypter le contenu protégé. Le chargement de la clé de déverrouillage VSecure peut s'effectuer à l'aide d'un périphérique de stockage USB ou par diffusion numérique RF :

[Mode]

[Stand alone] (Autonome) :

La clé de déverrouillage VSecure doit être enregistrée une seule fois sur un périphérique de stockage USB, et restera disponible jusqu'à ce qu'elle soit effacée manuellement.

[Connected] (Connecté) :

La clé de déverrouillage VSecure doit être envoyée via serialXpress RF, et restera valide jusqu'à ce que le téléviseur soit éteint ou qu'il reçoive une autre clé de déverrouillage VSecure.

[RF Static] (RF statique) :

La clé de déverrouillage VSecure doit être enregistrée par radiofréquence, et restera valide jusqu'à ce qu'elle soit effacée manuellement ou que le téléviseur reçoive une autre clé de déverrouillage VSecure.

[Load key to USB] (Charger clé sur USB)

[Action] : Connectez un périphérique de stockage USB sur le port USB latéral du téléviseur.
Appuyez sur la touche > ou OK pour copier la clé d'autorisation VSecure sur le périphérique de stockage USB.

[Load key to TV] (Charger clé sur téléviseur)

[Action] : Connectez un périphérique de stockage USB contenant une clé de déverrouillage VSecure valide sur le port USB latéral du téléviseur.
Appuyez sur la touche > ou OK pour copier la clé de déverrouillage VSecure sur le périphérique de stockage USB.

[Vsecure self test] (Test auto VSecure)

[Action] : Test automatique interne pour la validation VSecure. Une fois cette opération terminée, chargez les clés spécifiques à l'hôtel.

[Program Info] (Infos canal)

Définir les paramètres de diffusion numérique nécessaires à la localisation de la chaîne RF VSecure adéquate pour le chargement des clés VSecure RF statique et RF dynamique :

[Frequency] Fréquence
 (Fréquence) : du multiplexeur **(0362)**
 [Medium]
 (Diffusion) : **Câble** ou Antenne (DVB-T)
 [Service ID]
 (ID du service) :# # # # # **(00001)**
 [ONID] : # # # # # **(00000)**
 [NID] : # # # # # **(00000)**
 [TSID] : # # # # # **(00000)**
 [Symbol Rate] (Débit symboles) :
 # . # # # **(6,900)**
 [Modulation] : **QAM16, QAM32, QAM64,**
QAM128, QAM256

Les paramètres ci-dessous doivent correspondre à la configuration de la tête de réseau.

[Erase key option] (Options effacement clés)

Spécifier les clés de déverrouillage VSecure enregistrées à effacer :

[Shared key]
 (Clé partagée) : Effacer la clé partagée.
 [Odd key]
 (Clé impaire) : Effacer la clé impaire.
 [Even key]
 (Clé paire) : Effacer la clé paire.
 [All] (Tout) : Effacer la clé partagée, la clé impaire et la clé paire.

[Erase key] (Effacer les clés)

Effacer les clés sélectionnées à l'aide de l'option

[Erase key option] (Options effacement clé) :

[Action] : Appuyez sur la touche > ou **OK** pour effacer les clés.

[Speaker settings] (Paramètres des HP)

Définir le fonctionnement simultané des haut-parleurs principaux intégrés et du casque/haut-parleur de la salle de bains :

[TV Speaker Enable] (Activer HP téléviseur)

[Off] (Désactiver) : Les haut-parleurs principaux sont désactivés.
 La télécommande peut contrôler le volume et couper le son du casque/haut-parleur de la salle de bains.
 [On] (Activer) : Les haut-parleurs principaux sont activés.
 Le fonctionnement du casque/haut-parleur de la salle de bains est défini par l'option [Independent Main Speaker Mute] (Désactiv. indépendante du HP principal).
 [EasyLink] : xxxx
 [EasyLink autostart] (Démarrage auto.
 EasyLink) : xxx

[Independent Main Speaker Mute] (Désactiv. indépendante du HP principal)

[Off] (Désactiver) : Les touches Volume et Silence de la télécommande permettent de contrôler les haut-parleurs principaux et le casque/haut-parleur de la salle de bains simultanément.
 [On] (Activer) : Si les haut-parleurs principaux sont désactivés à l'aide de la télécommande, celle-ci permettra de contrôler le volume du casque/haut-parleur de la salle de bains.

[Default Main Speaker Volume] (Volume par défaut du HP principal)

Définir le niveau du volume des haut-parleurs principaux lorsque le son du téléviseur n'est pas coupé et que l'option [Independent Main Speaker Mute] (Désactiv. indépendante du HP principal) est activée.

[Factory default] (Réglages par défaut)

Rétablir les réglages par défaut de l'image et du son. L'installation des chaînes n'est pas modifiée.

TV Setup (Configuration TV)

Cette option permet de configurer toutes les fonctionnalités de base du téléviseur. Lorsqu'un paramètre est modifié dans le menu PBS, il convient de l'enregistrer avant d'appuyer sur la touche OK. À défaut, la modification ne sera pas prise en compte.



Sélectionnez [Setup] (Configuration) pour modifier les paramètres du téléviseur.

Modification des réglages de l'image et du son (avec la télécommande de configuration PBS)

Réglages de l'image

1. Appuyez sur la touche **Accueil/Menu** > **[TV Setup] (Configuration TV)**.
2. Sélectionnez **[Setup] (Configuration)** > **[TV settings] (Paramètres TV)** > **[Picture] (Image)**, puis appuyez sur la touche **OK**.
3. Sélectionnez le réglage à modifier, puis appuyez sur la touche **OK** :

- **[Smart picture] (Préréglage image)** : accéder aux réglages de l'image prédéfinis.
 - **[Personal] (Personnel)** : règle le téléviseur selon vos préférences.
 - **[Vivid] (Intense)** : réglage riche et dynamique, idéal pour le visionnage en journée.
 - **[Natural] (Naturel)** : réglage d'image naturel.
 - **[Cinema] (Cinéma)** : réglage idéal pour les films.
 - **[Game] (Jeux)** : réglage idéal pour les jeux.
 - **[Energy saving] (Écon. d'énergie)** : réglage optimal pour une faible consommation d'énergie.

- **[Standard]** : ajuste les réglages de l'image afin de les adapter à la plupart des environnements et des types de vidéo. Il s'agit du réglage par défaut.
- **[Photo]** : réglage idéal pour les photos.
- **[Custom] (Personnalisé)** : permet de personnaliser et d'enregistrer vos propres réglages de l'image.

Appuyez sur la touche **OK** pour confirmer votre choix.

- **[Reset] (Réinitialiser)** : rétablir les réglages par défaut. Appuyez sur la touche **OK** pour confirmer votre choix.
- **[Contrast] (Contraste)** : régler l'intensité des zones lumineuses, sans modifier les zones sombres. Appuyez sur la touche **OK** pour confirmer votre choix.
- **[Brightness] (Luminosité)** : régler l'intensité et les détails des zones sombres. Appuyez sur la touche **OK** pour confirmer votre choix.
- **[Colour] (Couleur)** : régler la saturation des couleurs. Appuyez sur la touche **OK** pour confirmer votre choix.
- **[Hue] (Nuance)** : compenser les variations de couleur des transmissions NTSC. Appuyez sur la touche **OK** pour confirmer votre choix.
- **[Sharpness] (Netteté)** : régler la netteté de l'image. Appuyez sur la touche **OK** pour confirmer votre choix.
- **[Noise reduction] (Réduction bruit)** : filtrer et réduire le bruit de l'image. Appuyez sur la touche **OK** pour confirmer votre choix.
- **[Tint] (Teinte)** : régler l'équilibre des couleurs de l'image. Appuyez sur la touche **OK** pour confirmer votre choix.

• **[Custom tint] (Teinte perso.)** : personnaliser le réglage de la teinte. Appuyez sur la touche **OK** pour confirmer votre choix.

• **[Pixel Plus HD]** : accéder aux paramètres avancés tels que [HD Natural Motion], [100 Hz Clear LCD] (Clear LCD 100 Hz), [Advanced sharpness] (Très grande netteté), [Dynamic contrast] (Contraste dynam.), [Dynamic backlight] (Rétroécl. dynam.), [MPEG artifact reduction] (Rédu. artéf. MPEG), [Colour enhancement] (Accent. couleurs) et [Gamma]. Appuyez sur la touche **OK** pour confirmer votre choix.

• **[PC mode] (Mode PC)** : régler l'image lorsqu'un ordinateur est relié au téléviseur à l'aide d'un câble HDMI. Si cette option est activée, vous pouvez définir **[Picture format] (Format d'image)** sur [Unscaled] (Non proportionnel) afin d'obtenir un maximum de détails pour l'affichage du contenu en provenance de l'ordinateur. Appuyez sur la touche **OK** pour confirmer votre choix.

• **[Picture format] (Format d'image)** : changer le format de l'image. Appuyez sur la touche **OK** pour confirmer votre choix.

• **[Screen edges] (Bords de l'écran)** : changer la taille de l'image. Appuyez sur la touche **OK** pour confirmer votre choix.

• **[Picture shift] (Déplacement image)** : régler la position de l'image. Non applicable si [Picture format] (Format d'image) est défini sur **[Auto zoom] (Zoom auto)** ou **[Wide screen] (Écran large)**. Appuyez sur la touche **OK** pour confirmer votre choix.

4. Appuyez sur la touche **Back/PP** pour revenir au menu [TV Setup] (Configuration TV).

5. Appuyez sur la touche **Back/PP** pour quitter.

Préréglages du son

1. Appuyez sur la touche **Accueil/Menu > [TV Setup] (Configuration TV)**.
2. Sélectionnez **[Setup] (Configuration) > [TV settings] (Paramètres TV) > [Sound] (Son)**, puis appuyez sur la touche **OK**.
3. Sélectionnez le réglage à modifier, puis appuyez sur la touche **OK** :

• **[Smart sound] (Préréglage son)** : accéder aux réglages du son prédéfinis :

- **[Personal] (Personnel)** : règle le téléviseur selon vos préférences.
- **[Standard]** : adapte le réglage du son à la plupart des environnements et des types de contenu audio.
- **[News] (Actualités)** : applique le réglage du son le mieux adapté au contenu audio parlé, comme les journaux télévisés.
- **[Movie] (Film)** : réglage idéal pour les films.
- **[Game] (Jeux)** : réglage idéal pour les jeux.
- **[Drama] (Fiction)** : réglage idéal pour les œuvres de fiction.
- **[Sports]** : réglage idéal pour les émissions sportives.

Appuyez sur la touche **OK** pour confirmer votre choix.

• **[Reset] (Réinitialiser)** : rétablir les réglages par défaut. Appuyez sur la touche **OK** pour confirmer votre choix.

• **[Bass] (Graves)** : régler le niveau des graves. Appuyez sur la touche **OK** pour confirmer votre choix.

• **[Treble] (Aigus)** : régler le niveau des aigus. Appuyez sur la touche **OK** pour confirmer votre choix.

- **[Surround]** : activer le son spatial.
Appuyez sur la touche **OK** pour confirmer votre choix.
 - **[Headphones volume] (Volume du casque)** : régler le volume du casque.
Appuyez sur la touche **OK** pour confirmer votre choix.
 - **[Auto volume leveling] (Égalisation auto. du volume)** : réduire automatiquement les variations soudaines de volume, par exemple lors du passage d'une chaîne à une autre.
Appuyez sur la touche **OK** pour confirmer votre choix.
 - **[Balance]** : régler la balance des haut-parleurs de gauche et de droite en fonction de votre position d'écoute.
Appuyez sur la touche **OK** pour confirmer votre choix.
4. Appuyez sur la touche **Back/PP** pour revenir au menu [TV Setup] (Configuration TV).
 5. Appuyez sur la touche **Back/PP** pour quitter.

EasyLink

1. Appuyez sur la touche **Accueil/Menu > [TV Setup] (Configuration TV)**.
2. Sélectionnez **[Setup] (Configuration) > [TV settings] (Paramètres TV) > [EasyLink]**, puis appuyez sur la touche **OK**.
3. Sélectionnez le réglage à modifier, puis appuyez sur la touche **OK** :

- **[EasyLink]** : activer/désactiver EasyLink :
 - **[Off] (Désactiver)** : désactiver la fonctionnalité EasyLink.
 - **[On] (Activer)** : activer la fonctionnalité EasyLink.
 Appuyez sur la touche **OK** pour confirmer votre choix.
- **[EasyLink Remote Control] (Télécommande EasyLink)** : activer/désactiver la télécommande EasyLink :
 - **[Off] (Désactiver)** : désactiver la fonctionnalité EasyLink.

- **[On] (Activer)** : activer la fonctionnalité EasyLink.

Appuyez sur la touche **OK** pour confirmer votre choix.

- **[TV Speakers] (Haut-parleurs TV)** : activer/désactiver le contrôle des haut-parleurs du téléviseur via EasyLink :
 - **[Off] (Désactiver)** : désactiver la fonctionnalité EasyLink.
 - **[On] (Activer)** : activer la fonctionnalité EasyLink.
 - **[EasyLink]** : désactiver la fonctionnalité EasyLink.
 - **[EasyLink autostart] (Démarrage auto. EasyLink)** : activer la fonctionnalité EasyLink.
 Appuyez sur la touche **OK** pour confirmer votre choix.
- **[HDMI 1-ARC]** : activer/désactiver la sortie audio sur le port HDMI 1 :
 - **[Off] (Désactiver)** : désactiver la fonctionnalité EasyLink.
 - **[On] (Activer)** : activer la fonctionnalité EasyLink.
 Appuyez sur la touche **OK** pour confirmer votre choix.

4. Appuyez sur la touche **Back/PP** pour revenir au menu [TV Setup] (Configuration TV).
5. Appuyez sur la touche **Back/PP** pour quitter.

Préférences

1. Appuyez sur la touche **Accueil/Menu > [TV Setup] (Configuration TV)**.
2. Sélectionnez **[Setup] (Configuration) > [TV settings] (Paramètres TV) > [Preferences] (Préférences)**, puis appuyez sur la touche **OK**.
3. Sélectionnez le réglage à modifier, puis appuyez sur la touche **OK** :
 - **[Menu language] (Langue des menus)** : définir la langue des menus.
Appuyez sur la touche **OK** pour confirmer votre choix.

- **[Sleep timer] (Arrêt programmé) :**
définir le délai de l'arrêt programmé **[0..180 min]**.
Appuyez sur la touche **OK** pour confirmer votre choix.
- **[Location] (Emplacement) :** définir le lieu d'installation du téléviseur.
Réglez **toujours** cette option sur **[Home] (Maison)**.
Appuyez sur la touche **OK** pour confirmer votre choix.
- **[Volume bar] (Barre volume) :**
activer/désactiver l'affichage à l'écran.
[Off] (Désactiver) : désactiver l'affichage de la barre de volume.
[On] (Activer) : activer l'affichage de la barre de volume.
Appuyez sur la touche **OK** pour confirmer votre choix.
- **[Channel information size] (Taille info sur la chaîne) :** affichage à l'écran.
[Classic] (Classique) : affichage standard.
[Big] (XL) : affichage plus grand.
Appuyez sur la touche **OK** pour confirmer votre choix.
- **[Auto switch off] (Extinction automatique) :** activer/désactiver l'extinction du téléviseur après 240 min :
[Off] (Désactiver) : désactiver l'extinction automatique.
[On] (Activer) : activer l'extinction automatique.
Appuyez sur la touche **OK** pour confirmer votre choix.
- **[Universal access] (Accès universel) :**
[Off] (Désactiver) : désactiver l'accès universel.
[On] (Activer) : activer l'accès universel.
Appuyez sur la touche **OK** pour confirmer votre choix.
- **[Key beep] (Bip touches) :**
[Off] (Désactiver) : désactiver le signal sonore des touches de la télécommande.
[On] (Activer) : activer le signal sonore des touches de la télécommande.
Appuyez sur la touche **OK** pour confirmer votre choix.
- **[Audio Out Delay] (Décalage sortie audio) :** définir le décalage de la sortie audio.
[Off] (Désactiver) : aucun décalage.
[On] (Activer) : activer le décalage.
Appuyez sur la touche **OK** pour confirmer votre choix.
- **[TV placement] (Installation du téléviseur) :** définir le type d'installation du téléviseur, car celle-ci influence la qualité audio.
[Wall mounted] (Fixation murale)
[On a TV stand] (Sur support TV)
Appuyez sur la touche **OK** pour confirmer votre choix.
- **[Text 2.5] (Télétexte 2.5) :**
activer/désactiver le télétexte 2.5.
[Off] (Désactiver) : désactiver le télétexte 2.5 (utiliser une version antérieure).
[On] (Activer) : activer le télétexte 2.5.
Appuyez sur la touche **OK** pour confirmer votre choix.
- **[Clock] (Horloge) :** régler l'horloge intégrée.
[Auto clock mode] (Mode horloge auto.) : Non défini
[Daylight saving] (Changement heure auto.) : Non défini
[Date] : Non défini
[Time] (Heure) : Non défini
Appuyez sur la touche **OK** pour confirmer votre choix.

4. Appuyez sur la touche **Back/PP** pour revenir au menu [TV Setup] (Configuration TV).
5. Appuyez sur la touche **Back/PP** pour quitter.

Rétablissement des réglages par défaut

En rétablissant les préréglages d'usine sur le téléviseur, vous restaurez les paramètres d'image et de son par défaut.

Les paramètres d'installation des chaînes restent inchangés.

1. Appuyez sur la touche **Accueil/Menu** > **[TV Setup] (Configuration TV)**.
2. Sélectionnez **[Setup] (Configuration)** > **[TV settings] (Paramètres TV)** > **[Factory settings] (Paramètres usine)**, puis appuyez sur la touche **OK**.

Les paramètres du téléviseur sont réinitialisés à leur valeur par défaut.

Réinstallation du téléviseur

Il est possible de réinitialiser l'ensemble des paramètres du téléviseur à leur valeur par défaut et de remplacer (réinstaller) toutes les chaînes.

- Appuyez sur la touche **Accueil/Menu** > **[TV Setup] (Configuration TV)** > **OK**.
- Sélectionnez **[Setup] (Configuration)** > **[TV settings] (Paramètres TV)** > **[Reinstall TV] (Réinst. télévis.)**, puis appuyez sur la touche **OK**.

Le téléviseur passe alors en mode veille avant de se rallumer. Si le téléviseur reste en veille, rallumez-le en appuyant sur la touche d'alimentation de la télécommande.

- L'écran permettant de choisir la région apparaît :

Région Australie
 Europe

Sélectionnez **[Europe]**, puis appuyez sur la touche **OK**.

- L'écran permettant de choisir la langue apparaît :

Sélectionnez **[xxxx]** (choisissez une langue dans la liste), puis appuyez sur la touche **OK**.

- L'écran permettant de choisir le pays d'installation apparaît :

Sélectionnez **[xxxx]** (choisissez un pays dans la liste), puis appuyez sur la touche **OK**.

- L'écran permettant de choisir le type d'installation apparaît :

[Wall mounted] (Fixation murale) : si le téléviseur est fixé au mur.

[On a TV stand] (Sur support TV) : si le téléviseur est installé sur un pied.

Appuyez ensuite sur la touche **OK**.

- L'écran permettant de choisir l'emplacement du téléviseur apparaît :

[Home] (Maison) : choisissez toujours cette option.

[Shop] (Magasin) : ce mode ne doit pas être utilisé.

Appuyez ensuite sur la touche **OK**.

- L'écran permettant de définir l'accès universel pour les malvoyants et les malentendants apparaît :

[No] (Non) : aucun réglage spécial.
[Yes] (Oui) : configurer les réglages spéciaux.

Appuyez ensuite sur la touche **OK**.

- Sélectionnez **[Settings] (Paramètres)** pour poursuivre et installer les chaînes.

Procédez comme suit :

[Install TV channels] (Installer les chaînes TV), puis touche **OK**
[Continue] (Continuer)
[Settings] (Paramètres)

L'écran qui apparaît permet de modifier la configuration de la liste des chaînes :

[Symbol rate mode] (Mode débit symboles) :
Automatic (Automatique)

Le téléviseur utilisera le débit de symboles prédéfini (6,900/6,875).

Manuel (Manuel)

Permet de définir les débits de symboles 1 et 2.

[Symbol rate 1] (Débit symboles 1) : 0,000 (à définir)

[Symbol rate 2] (Débit symboles 2) : 0,000 (à définir)

[Frequency scan] (Balayage fréquence) :
Quick scan (Balayage rapide)

Installer les chaînes sur la base d'un tableau de données préconfiguré.

Full scan (Balayage intégral)

Installer les chaînes sur la base du balayage de l'intégralité du spectre de fréquences.

[Frequency step] (Pas en fréquence) : **1 MHz**

Avec l'option [Full scan] (Balayage intégral), le pas pour la recherche de chaînes est de 1 MHz.

8 MHz

Avec l'option [Full scan] (Balayage intégral), le pas pour la recherche de chaînes est de 8 MHz.

[Network Frequency Mode] (Mode fréquence réseau) : **Automatic**

(Automatique)

La fréquence réseau sera définie sur la base d'un tableau de données préconfiguré.

Manual (Manuel)

Permet de définir la fréquence réseau.

[Network Frequency] (Fréquence réseau) :
000,00 (à définir)

[Analogue channels] (Chaînes analogiques) :
On (Activer)

Le téléviseur balaiera également les chaînes analogiques.

Off (Désactiver)

Le téléviseur ne balaiera pas les chaînes analogiques.

[LCN Sorting] (Tri LCN) :

On (Activer)

Le téléviseur balaiera également les chaînes analogiques.

Off (Désactiver)

Le téléviseur ne balaiera pas les chaînes analogiques.

[Reset] (Réinitialiser) : On (Activer)

[Done] (Terminé) : Lorsque vous avez terminé, sélectionnez [Done] (Terminé), puis appuyez sur la touche OK.

- Sélectionnez **[Start] (Démarrer)** pour poursuivre.
- Si aucune fréquence réseau prédéfinie n'est disponible, ou si [Network Frequency Mode] (Mode fréquence réseau) est réglé sur [Manual] (Manuel), saisissez la fréquence réseau, puis sélectionnez **[Done] (Terminé)** pour poursuivre. Sélectionnez **[Cancel] (Annuler)** si vous ne souhaitez pas installer de chaînes DVB-C (uniquement les chaînes DVB-T et analogiques).
- Une fois la liste des chaînes configurée, le téléviseur affiche le nombre de chaînes numériques et analogiques capturées et retourne au menu [TV Setup] (Configuration TV).
- Sélectionnez **[Done] (Terminé) > [Skip] (Ignorer) > [Finish] (Terminer) > [Close] (Fermer)** pour revenir au menu [TV Setup] (Configuration TV). Si le mode PBS est activé, le menu Hôte apparaît.

Autres réglages des chaînes

- Appuyez sur la touche **Accueil/Menu > [TV Setup] (Configuration TV) > OK**.
- Sélectionnez **[Setup] (Configuration) > [Channel settings] (Réglage des chaînes)**, puis appuyez sur la touche **OK**.
- Sélectionnez le réglage à modifier, puis appuyez sur la touche **OK** :

• **[Languages] (Langues) :** définir les langues pour la diffusion numérique.

• **[Primary audio] (Langue audio préférée) :** définir la langue audio préférée sur la langue du pays sélectionné.

• **[Secondary audio] (Langue audio alternative) :** définir la langue audio alternative sur la langue du pays sélectionné.

• **[Primary subtitles] (Langue sous-titres préférée) :** définir la langue de sous-titrage préférée sur la langue du pays sélectionné.

• **[Secondary subtitles] (Langue sous-titres alternative) :** définir la langue de sous-titrage alternative sur la langue du pays sélectionné.

• **[Primary text] (Langue télétexte préférée) :** définir la langue télétexte préférée sur la langue du pays sélectionné.

• **[Secondary text] (Langue télétexte alternative) :** définir la langue télétexte alternative sur la langue du pays sélectionné.

• **[Visually impaired] (Malvoyants) :** définir la diffusion des fonctionnalités destinées aux malvoyants :

[Off] (Désactiver) :

[Speakers] (Haut-parleurs) :

[Headphones] (Casque) :

[Speakers + headphones]

(Haut-parleurs + Casque) :

- **[Preferred audio format] (Format audio préféré)** : définir le format audio préféré : [Standard] ;
- **[Advanced] (Avancé)** ;
- **[Mono/Stereo] (Mono/Stéréo)** : définir le format audio : [Mono] ; [Stereo] (Stéréo) :

Appuyez sur la touche **OK** pour confirmer votre choix.

Installation des chaînes

Pour pouvoir installer les chaînes, vous devez au préalable définir certains paramètres (consultez la section Réinstallation du téléviseur, page 29).

1. Appuyez sur la touche **Accueil/Menu > [TV Setup] (Configuration TV) > OK**.
2. Sélectionnez **[Setup] (Configuration) > [Réglage des chaînes]**, puis appuyez sur la touche **OK**.
3. Sélectionnez le réglage à modifier, puis appuyez sur la touche **OK** :

- **[Channel installation] (Installation des chaînes)** : configurer les paramètres d'installation adéquats :

- **[Automatic Channel Update] (Mise à jour auto. des chaînes)** : si cette option est activée, le téléviseur peut effectuer automatiquement une nouvelle analyse de la configuration complète des chaînes une fois par jour en mode veille.
[Off] (Désactiver) : désactiver la mise à jour automatique.
[On] (Activer) : activer la mise à jour des chaînes à 5 h 00 (horloge du téléviseur).

- **[Channel Update Message] (Message mise à jour chaînes)** : ce message vous avertira de l'issue des mises à jour automatiques de la liste des chaînes.
[Off] (Désactiver) : désactiver le message de mise à jour.
[On] (Activer) : un message apparaîtra à l'allumage du téléviseur après un cycle de mises à jour.

- **[Digital: Reception test] (Numérique : test de réception)** : balayage test. Installera les chaînes disponibles dans la fréquence du multiplexeur spécifiée.

[Symbol rate mode] (Mode débit symboles) : **Automatic (Automatique)**
Le téléviseur utilisera le débit de symboles prédéfini (6.900/6.875).
Manual (Manuel)
Permet de définir les débits de symboles 1 et 2.

[Symbol rate 1] (Débit symboles 1) : 0,00 (à définir)

[Symbol rate 2] (Débit symboles 2) : 0,00 (à définir)

[Search] (Recherche) : lancer le balayage test

Indiquez la fréquence pour le multiplexeur spécifié **[000,00]**, puis sélectionnez **[Search] (Recherche)**.

Une fois que les chaînes ont été détectées, sélectionnez **[Done] (Terminé)**.

- **[Analogue: Manual installation] (Analogiques : install. manuelle)** : Installera les chaînes analogiques disponibles dans l'ensemble du spectre de fréquences. Spécifiez les valeurs requises :

[System] (Système) : **West Europe (Europe de l'Ouest)**
East Europe (Europe de l'Est)
UK (R.-U.)
France

[Find channel] (Recherch. chaîne) : 000,00 (à définir)
[Search] (Recherche) > [Done] (Terminé)

[Fine tune] (Réglage fin) : 000,00 (à définir)
Utilisez les touches ▲ et ▼ pour affiner le réglage de la chaîne.
[Done] (Terminé)

[Store current channel] (Mémoriser la chaîne actuelle) : Mémoriser la chaîne ayant fait l'objet d'un réglage fin sous le numéro de chaîne actuel ou sous un nouveau numéro.

[Store as new channel] (Enreg. comme nouv.cha) : Mémoriser la chaîne sous un nouveau numéro.

4. Appuyez sur la touche **Back/PP** pour revenir au menu [TV Setup] (Configuration TV).
5. Appuyez sur la touche **Back/PP** pour quitter.

Verrouillage parental

Le verrouillage parental est un mécanisme visant à empêcher le visionnage de chaînes associées à une catégorie d'âge supérieure à celle spécifiée par le biais de cette fonctionnalité.

1. Appuyez sur la touche **Accueil/Menu > [TV Setup] (Configuration TV) > OK.**
2. Sélectionnez **[Setup] (Configuration) > [Child lock] (Verrou parental)**, puis appuyez sur la touche **OK.**
3. Sélectionnez le réglage à modifier, puis appuyez sur la touche **OK** :
 - **[Parental rating] (Contrôle parental)** : spécifiez la valeur adéquate (uniquement après la définition d'un code).
 - **[Channel lock] (Verrouil. chaîne)** : spécifiez les chaînes concernées par le contrôle parental.
 - **[Set code] (Définir code)** : saisissez un code à 4 chiffres, puis appuyez sur la touche **OK.**
4. Appuyez sur la touche **Back/PP** pour revenir au menu [TV Setup] (Configuration TV).
5. Appuyez sur la touche **Back/PP** pour quitter.

Modification des réglages des chaînes

Après l'installation, vous souhaitez peut-être réorganiser la liste des chaînes selon vos préférences.

1. Appuyez sur la touche **Accueil/Menu** ► **[Channel setup] (Configuration des chaînes)** ►

2. Sélectionnez la chaîne à modifier, puis appuyez sur la touche **OPTIONS** :

- **[Rename] (Renommer)** ► : appuyez sur la touche **OK** pour afficher le clavier virtuel, puis modifiez le nom. Pour fermer le clavier, sélectionnez **[Done] (Terminé)**.

- **[Done] (Terminé) <OK>** : sélectionnez **[Done] (Terminé)**, puis appuyez sur la touche **OK** pour enregistrer le nom de la chaîne.

- **[Reorder] (Réorganiser)** ► : sélectionnez la chaîne à déplacer, puis appuyez sur la touche **OK**. Déplacez-la à l'endroit de votre choix, puis appuyez sur la touche **OK**. Sélectionnez **[Insert] (Insérer)** pour insérer la chaîne à l'emplacement souhaité, **[Swap] (Permuter)** pour échanger l'emplacement avec celui d'une autre chaîne, ou **[Cancel] (Annuler)** pour annuler l'opération. Appuyez sur la touche **OK** pour valider.

- **[Blank channels] (Masquer des chaînes)** ► : sélectionnez les chaînes à masquer (qui n'apparaîtront pas dans la liste des chaînes). Pour afficher à nouveau ces chaînes, il suffit de les désélectionner. Appuyez sur la touche **Back/PP** pour revenir à la page **[Channel Setup] (Configuration des chaînes)**.

- **[MyChoice setup] (Configuration MyChoice)** ► : utilisez cette option pour configurer la liste des chaînes de télévision payantes MyChoice. Lorsque la fonction MyChoice est activée, la liste des chaînes MyChoice [R0] contient toutes les chaînes qui sont visibles lorsque le téléviseur a enregistré un code PIN MyChoice valide. La liste des chaînes gratuites [R1] contient les chaînes qui seront visibles en permanence.

1. Sélectionnez **[PayTV] (Chaînes payantes)** ► **[R0]** ►. Choisissez les chaînes à inclure dans la liste MyChoice, puis appuyez sur la touche **OK**. Pour retirer une chaîne de la liste, il suffit de la désélectionner. Lorsque vous avez terminé, appuyez sur la touche **Back**.

2. Sélectionnez **[PayTV] (Chaînes payantes)** ► **[R1]** ►. Sélectionnez les chaînes à inclure dans la liste des chaînes gratuites, puis appuyez sur la touche **OK**. Pour retirer une chaîne de la liste, il suffit de la désélectionner. Lorsque vous avez terminé, appuyez sur la touche **Back**.

3. Lorsque vous avez effectué tous les réglages, appuyez sur la touche **Back** pour revenir au menu des options.

- **[Theme TV setup] (Configuration Theme TV)** ► : utilisez cette option pour configurer les listes des chaînes Theme TV.

Pour les thèmes défilants, vous pouvez configurer les thèmes 1 à 12.

Pour les thèmes fixes, vous pouvez configurer les thèmes 13 à 15.

1. Sélectionnez **[Theme TV]**, puis utilisez les **touches de navigation** pour choisir un thème de 1 à 15. Appuyez sur la touche ►, puis sélectionnez les chaînes à inclure dans la liste en appuyant sur la touche **OK**. Lorsque vous avez terminé, appuyez sur la touche **Back**.

2. Répétez l'étape 1 pour toutes les chaînes à inclure dans les thèmes correspondants.
3. Lorsque vous avez terminé, appuyez sur la touche **Back** pour revenir au menu [Channel Setup] (Configuration des chaînes).
4. Appuyez sur la touche **Back/PP** pour revenir au menu [Channel Setup] (Configuration des chaînes).
5. Appuyez sur la touche **Back/PP** pour quitter.

Enregistrement des réglages

Pour confirmer les modifications effectuées dans le menu [PBS Setup] (Configuration PBS), celles-ci **DOIVENT** être enregistrées.

1. Sélectionnez [**Store settings**] (**Enregistrer les réglages**), puis appuyez sur la touche **OK**.
2. Sélectionnez [**OK**] pour enregistrer les réglages.
3. Sélectionnez [**Cancel**] (**Annuler**) pour ignorer les modifications.

Clonage intelligent

Le clonage intelligent permet de copier les données de configuration et les données de la liste des chaînes vers et à partir d'un périphérique de stockage USB. Connectez un périphérique de stockage USB sur le port USB latéral du téléviseur.

* Le périphérique de stockage USB doit utiliser le format FAT ou FAT32.

USB to TV (USB vers TV)

1. Sélectionnez [**Smart Clone**] (**Clonage intelligent**), puis appuyez sur la touche **OK**.
2. Sélectionnez [**USB to TV**] (**USB vers TV**), puis appuyez sur la touche **OK**.
3. Les données clonées seront chargées du périphérique de stockage USB vers le téléviseur. Pour activer les paramètres chargés, attendez qu'un message vous invite à retirer le câble d'alimentation de la prise secteur.
4. Retirez le câble d'alimentation de la prise secteur, puis rebranchez-le.

TV to USB (TV vers USB)

1. Sélectionnez [**Smart Clone**] (**Clonage intelligent**), puis appuyez sur la touche **OK**.
2. Sélectionnez [**TV to USB**] (**TV vers USB**), puis appuyez sur la touche **OK**.
3. Les données clonées seront chargées du téléviseur vers le périphérique de stockage USB.
4. Attendez que le message à l'écran retrouve son état précédent avant de débrancher le périphérique de stockage USB.

Logo d'accueil / Informations sur l'hôtel

Il est possible d'enregistrer sur le téléviseur les images du logo d'accueil et des informations sur l'hôtel par clonage USB ou téléchargement RF.

Placez les images sur le périphérique de stockage USB dans les dossiers indiqués ci-dessous, puis utilisez l'option [USB to TV] (USB vers TV).

Logo d'accueil :

<USB:\>Q555H\WelcomeLogo\WelcomeLogo.jpg

Format de fichier : JPG, 960h x 540v pixels

Informations sur l'hôtel :

<USB:\>Q555H\Wallpaper\HotelInfo.jpg

Format de fichier : JPG, format 16/9 redimensionné
(par ex. 960h x 540v, 1 280h x 720v)

Téléchargement RF

Au lieu d'utiliser un périphérique de stockage USB pour le clonage des données et la mise à niveau du micrologiciel, vous pouvez également exploiter l'infrastructure RF. Ces opérations sont assurées par SmartInstall (le mécanisme de téléchargement RF mis en œuvre sur les téléviseurs pour hôtel Philips), afin de permettre la mise à niveau simultanée de l'ensemble de votre parc de téléviseurs.

Le mode PBS doit impérativement être activé.

[SW Types] (Types de logiciel)

Définir les composants logiciels à mettre à niveau :

| | |
|--------------------------------------|-----------------------------------------------------------------------------|
| [SSB Firmware] | |
| (Micrologiciel SSB) | Micrologiciel du téléviseur |
| [SSB NVM] (Mémoire non volatile SSB) | Paramètres du téléviseur |
| [StandBy Firmware] | |
| (Micrologiciel de veille) | Micrologiciel pour l'unité centrale de mise en veille |
| [Theme TV] | Tous les fichiers graphiques pour Theme TV |
| [Express Box] | Micrologiciel SBB106 |
| [Welcome Logo] | |
| (Logo d'accueil) | Fichier graphique |
| [Hotel Information] | |
| (Informations hôtel) | Fichier graphique |
| [All] (Tout) | Tous les composants ci-dessus (à l'exception du logiciel de mise en veille) |

[Program Info] (Infos canal)

Cette option permet de définir les paramètres de diffusion numérique nécessaires pour localiser le canal de téléchargement RF adéquat :

| | |
|------------------------------------|-----------------------------------------------|
| *[Frequency] (Fréquence) | Fréquence du multiplexeur (Par défaut : 0706) |
| *[Medium] (Diffusion) : | Câble ou Antenne (DVB-T/C) |
| [Service ID] (ID du service) : | #### (00001) |
| [ONID] : | #### (00001) |
| [NID] : | #### (00001) |
| [TSID] : | #### (00001) |
| **[Symbol Rate] (Débit symboles) : | #.### (6,900) |
| **[Modulation] : | QAM16, QAM32, QAM64 , QAM128, QAM256 |

* Éléments obligatoires, ** Éléments obligatoires, sauf DVB-C uniquement

Les paramètres ci-dessous doivent correspondre à la configuration de la tête de réseau.

Start Download (Début du téléchargement)

Pour lancer un téléchargement RF manuellement :

1. Sélectionnez **[RF Download] (Téléchargement RF)**, puis appuyez sur la touche **OK**.
2. Sélectionnez **[RF Download] (Téléchargement RF)**, puis appuyez sur la touche **OK**.
- 3.

Le téléchargement démarre et le système recherche du contenu valide sur le réseau RF.

Le téléchargement automatique démarrera chaque jour à 4 h 00, à 13 h 00 et après le passage en veille du téléviseur.

6. Connexion de périphériques

Cette section explique comment relier des périphériques aux différents connecteurs du téléviseur, et complète les exemples présentés dans le Guide de démarrage rapide.

**Il est possible d'utiliser différents types de connecteurs pour relier un périphérique au téléviseur, en fonction des connecteurs disponibles et de vos besoins.

Connecteurs arrière

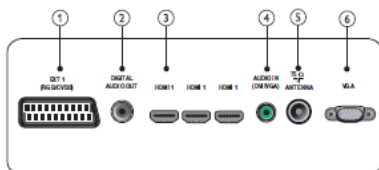

1) EXT 1 (CVBS et RGB)

Entrée audio et vidéo analogique pour périphériques analogiques ou numériques tels que les lecteurs DVD et consoles de jeux.

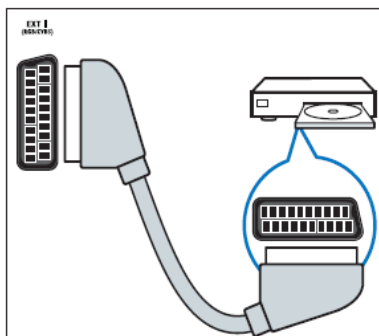

2) DIGITAL AUDIO OUT

Sortie audio et vidéo pour périphériques analogiques tels qu'un autre téléviseur ou un dispositif d'enregistrement.

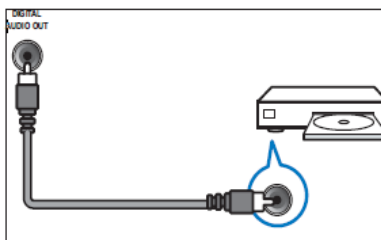

3) HDMI 1

Entrée audio et vidéo numérique pour périphériques numériques haute définition tels que les lecteurs Blu-ray.

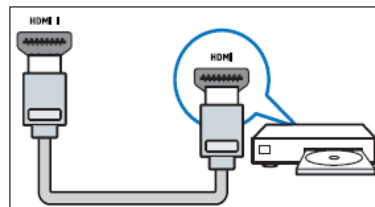

Les raccordements via le connecteur DVI ou VGA requièrent un câble audio supplémentaire.

4) AUDIO IN (DVI et VGA)

Entrée audio pour ordinateur.

5) TV ANTENNA

Entrée de signal pour antenne, câble ou récepteur satellite.

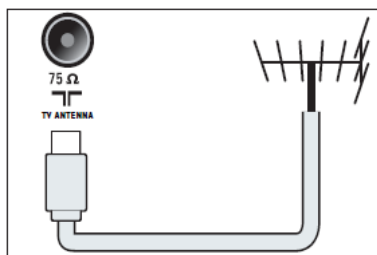

6) VGA

Entrée vidéo pour ordinateur.

Connecteurs latéraux

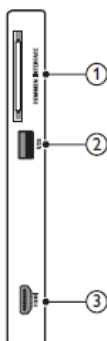

1) COMMON INTERFACE

Logement pour module d'accès conditionnel (CAM).

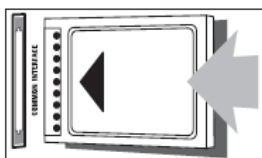

2) USB

Entrée de données pour périphériques de stockage USB.

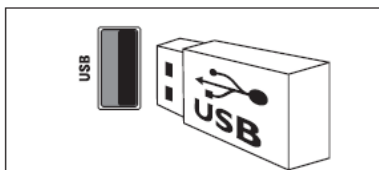

3) HDMI

Entrée audio et vidéo numérique pour périphériques numériques haute définition tels que les lecteurs Blu-ray.

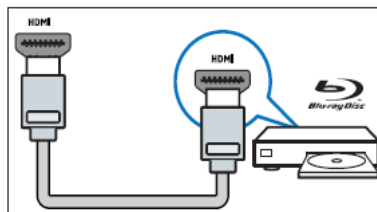

Connexion d'un ordinateur

Avant de relier un ordinateur au téléviseur :

- Réglez la fréquence de rafraîchissement de l'écran de l'ordinateur sur 60 Hz.
- Sélectionnez une résolution d'écran prise en charge sur votre ordinateur.

Utilisez l'un des connecteurs suivants pour raccorder l'ordinateur :

**Les raccordements via le connecteur DVI ou VGA requièrent un câble audio supplémentaire.

• Câble HDMI

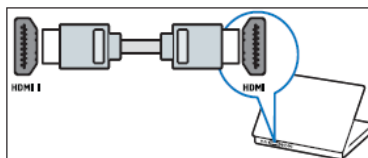

• Câble DVI-HDMI

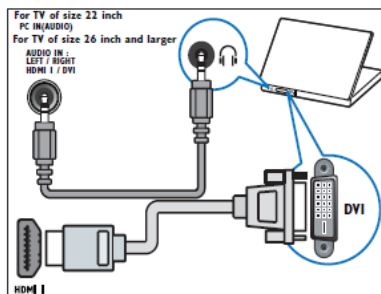

• Câble HDMI et adaptateur HDMI-DVI

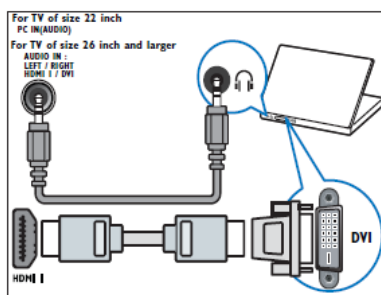

• Câble VGA

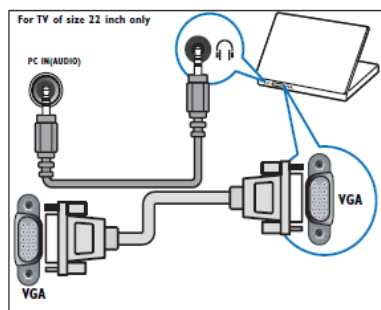

Utilisation d'un module d'accès conditionnel

Un module d'accès conditionnel (CAM) est fourni par les opérateurs de services de télévision numérique pour le décodage des chaînes numériques.

**Au besoin, reportez-vous à la documentation fournie par votre opérateur pour savoir comment insérer une carte à puce dans le module d'accès conditionnel. Le bon fonctionnement ne peut être garanti que par l'opérateur.

Insertion et activation d'un module d'accès conditionnel

**Respectez scrupuleusement les instructions ci-dessous. Une mauvaise insertion du module d'accès conditionnel risque d'endommager le module ainsi que le téléviseur.

1. Éteignez le téléviseur.
2. En suivant les instructions figurant sur le module d'accès conditionnel, insérez délicatement celui-ci dans le logement **COMMON INTERFACE** situé sur le côté du téléviseur.

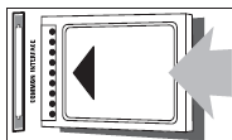

3. Enfoncez le module d'accès conditionnel aussi loin que possible.
4. Allumez le téléviseur et patientez jusqu'à l'activation du module d'accès conditionnel. Cette opération peut prendre quelques minutes. Ne retirez pas le module du logement pendant l'utilisation, cela entraînerait la désactivation des services numériques.

Accès aux services du module d'accès conditionnel

1. Après avoir inséré et activé le module d'accès conditionnel, appuyez sur la touche .
2. Utilisez les **touches de navigation** pour sélectionner **[Common interface] (Interface commune)**.
» Les applications fournies par l'opérateur de services de télévision numérique apparaissent à l'écran.

**Cette option est uniquement disponible si le module d'accès conditionnel est inséré et activé correctement.

Utilisation de Philips EasyLink

Ce téléviseur prend en charge la fonctionnalité Philips EasyLink, qui permet la lecture et la mise en veille à l'aide d'une seule touche entre appareils compatibles EasyLink.

**Les périphériques compatibles doivent être raccordés au téléviseur à l'aide d'un câble HDMI.

Activation et désactivation d'EasyLink

**N'activez pas la fonctionnalité Philips EasyLink si vous n'avez pas l'intention de l'utiliser.

1. Appuyez sur la touche 
2. Utilisez les **touches de navigation** pour sélectionner **[Setup] (Configuration) > [TV settings] (Paramètres TV) > [EasyLink]**.
3. Sélectionnez **[On] (Activer)** ou **[Off] (Désactiver)**.

Lecture à l'aide d'une seule touche

1. Après avoir activé EasyLink, appuyez sur la touche de lecture du périphérique.
»»Le téléviseur bascule automatiquement sur la source appropriée.

Mise en veille à l'aide d'une seule touche

1. Maintenez enfoncée la touche de mise en veille  de la télécommande du téléviseur ou du périphérique pendant au moins trois secondes.
»»Le téléviseur et tous les périphériques HDMI connectés basculent en mode veille.

Utilisation d'un système de sécurité Kensington

L'arrière du téléviseur présente une encoche pour système de sécurité Kensington. Évitez le vol en attachant un système de sécurité Kensington entre cette encoche et un objet fixe, par exemple une table massive.

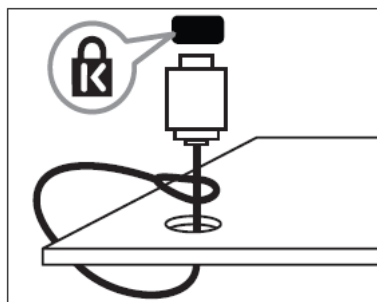

7. Informations sur le produit

Les informations sur le produit mentionnées dans le présent document sont susceptibles d'être modifiées sans notification préalable. Pour obtenir des informations détaillées sur le produit, rendez-vous sur le site www.philips.com/support.

Résolutions d'affichage prises en charge

Formats informatiques

- Résolution - Fréquence de rafraîchissement :
 - 640 x 480 - 60 Hz
 - 800 x 600 - 60 Hz
 - 1 024 x 768 - 60 Hz
 - 1 280 x 720 - 60 Hz
 - 1 280 x 768 - 60 Hz
 - 1 280 x 1 024 - 60 Hz
 - 1 360 x 768 - 60 Hz
 - 1 440 x 900 - 60 Hz
(uniquement pour la Full HD)
 - 1 680 x 1 050 - 60 Hz
(uniquement pour la Full HD)
 - Via l'entrée HDMI/DVI

Formats vidéo

- Résolution - Fréquence de rafraîchissement :
 - 480i - 60 Hz
 - 480p - 60 Hz
 - 576i - 50 Hz
 - 576p - 50 Hz
 - 720p - 50 Hz, 60 Hz
 - 1 080i - 50 Hz, 60 Hz
 - 1 080p - 24 Hz, 25 Hz, 30 Hz, 50 Hz, 60 Hz

Multimédia

- Périphériques de stockage pris en charge : USB (seuls les périphériques de stockage USB au format FAT ou FAT 32 sont pris en charge)
- Formats de fichiers multimédias pris en charge :
 - Images : JPEG
 - Audio : MP3
 - Vidéo : MP4

**Le nom des fichiers multimédias ne peut pas dépasser 128 caractères.

Tuner/Réception/Transmission

- Entrée pour antenne : coaxiale 75 ohm (IEC75)
- Diffusion numérique : DVB Terrestrial, DVB-T MPEG4 (sur certains modèles uniquement)
- Système de télévision : DVB COFDM 2K/8K; PAL I, B/G, D/K; SECAM B/G, D/K, L/L'
- Lecture vidéo : NTSC, SECAM, PAL
- Bandes du tuner : hyperbande, S-Channel, UHF, VHF

Télécommande

- Type : RC-6
- Piles : 2 x AAA (type LR03)

Alimentation

- Alimentation secteur : 220-240 V, 50 Hz ~ 60 Hz
- Consommation en veille : < 0,3 W
- Température ambiante : 5 à 40 °C

Supports de téléviseur compatibles

Pour fixer le téléviseur, procurez-vous un support de téléviseur Philips ou un support compatible VESA. Pour éviter d'endommager les câbles et les connecteurs, laissez un espace de minimum de 5,5 cm (2,2") à l'arrière du téléviseur.

Suivez l'ensemble des instructions qui accompagnent le support. Koninklijke Philips Electronics N.V. décline toute responsabilité en cas de montage incorrect ayant occasionné un accident, des blessures ou des dommages.

| Taille de l'écran (pouces) | Pas requis (mm) | Vis de fixation requises |
|----------------------------|-----------------|--------------------------|
| 22 | 75 x 75 | 4 x M4 |
| 26 | 75 x 75 | 4 x M4 |
| 32 | 200 x 200 | 4 x M6 |
| 42 | 400 x 300 | 4 x M6 |

8. Dépannage

Cette section décrit les problèmes les plus courants et les solutions correspondantes.

Problèmes d'ordre général

Le téléviseur ne s'allume pas :

- Retirez le câble d'alimentation de la prise secteur. Attendez une minute, puis rebranchez-le.
- Vérifiez que le câble d'alimentation est enfoncé correctement.

La télécommande ne fonctionne pas correctement :

- Vérifiez que les piles de la télécommande sont insérées correctement en respectant la polarité +/-.
- Remplacez les piles de la télécommande si celles-ci sont faibles ou déchargées.
- Nettoyez la télécommande et le capteur situé sur le téléviseur.
- Maintenez enfoncée la touche OK jusqu'à ce que le téléviseur affiche les informations sur la télécommande.
- Vérifiez que la fonction [Multi RC] (Télécommandes multiples) est configurée avec le code couleur adéquat. Alignez les différentes télécommandes avec les couleurs du téléviseur.
- Dans le menu [PBS Setup] (Configuration PBS), vérifiez que l'option [RC Lock] (Verrou télécom.) n'est pas activée.

Le voyant de veille du téléviseur clignote (rouge) :

- Retirez le câble d'alimentation de la prise secteur. Attendez que le téléviseur refroidisse, puis rebranchez le câble d'alimentation. Si le voyant clignote à nouveau, contactez le service d'assistance clientèle Philips.

Vous avez oublié le code de déverrouillage de la fonction [TV lock] (Verrou TV) :

- Saisissez « 8888 ».

La langue des menus du téléviseur est incorrecte :

- Remplacez la langue des menus du téléviseur par celle de votre choix.

Lors de l'allumage, de l'extinction ou de la mise en veille du téléviseur, un grincement se produit au niveau du châssis :

- Aucune action n'est nécessaire. Ce bruit provient de l'extension et de la contraction normales du téléviseur lors des variations de température de l'appareil. Les performances n'en sont pas affectées.

Le téléviseur met beaucoup de temps pour s'allumer :

- Sélectionnez le mode [Fast] (Rapide) dans le menu [Low power standby] (Mode veille économique).

Problèmes concernant les chaînes de télévision

Une chaîne installée précédemment n'apparaît pas dans la liste des chaînes :

- Vérifiez que vous avez sélectionné la liste de chaînes appropriée.

Aucune chaîne numérique n'a été détectée lors de l'installation :

- Vérifiez que le téléviseur prend en charge la norme DVB-T ou DVB-C dans votre pays. Consultez la liste des pays figurant à l'arrière du téléviseur.

Problèmes concernant l'image

Le téléviseur est allumé mais n'affiche pas l'image :

- Vérifiez que l'antenne est connectée correctement au téléviseur.
- Vérifiez que la source est définie sur le périphérique approprié.

Le téléviseur diffuse le son mais n'affiche pas l'image :

- Vérifiez que les réglages de l'image sont définis correctement.

La réception à partir de l'antenne du téléviseur est de mauvaise qualité :

- Vérifiez que l'antenne est connectée correctement au téléviseur.
- Les haut-parleurs, les périphériques audio non reliés à la terre, les lampes au néon, les bâtiments élevés et les autres objets de grandes dimensions peuvent avoir une incidence sur la qualité de la réception. Dans la mesure du possible, essayez d'améliorer la qualité de la réception en modifiant l'orientation de l'antenne ou en éloignant les périphériques du téléviseur.
- Si la mauvaise réception ne concerne qu'une seule chaîne, affinez le réglage de cette chaîne.

Les images provenant des périphériques connectés sont de mauvaise qualité :

- Vérifiez que les périphériques sont connectés correctement.
- Vérifiez que les réglages de l'image sont définis correctement.

Le téléviseur n'a pas enregistré vos réglages de l'image :

- Vérifiez que le lieu d'installation du téléviseur est défini sur le mode [Home] (Maison). Ce mode vous permet de modifier et d'enregistrer les réglages à votre guise.

L'image ne s'adapte pas à l'écran, elle est trop grande ou trop petite :

- Essayez d'utiliser un autre format d'image.
- La position de l'image est incorrecte :
- Il arrive parfois que les signaux vidéo provenant de certains périphériques ne s'adaptent pas correctement à l'écran. Vérifiez la sortie du signal du périphérique concerné.

Problèmes concernant le son

Le téléviseur affiche l'image mais le son est de mauvaise qualité :

••Si aucun signal audio n'est détecté, le téléviseur désactive automatiquement la sortie audio. Il ne s'agit pas d'un dysfonctionnement.

- Vérifiez que tous les câbles sont connectés correctement.
- Vérifiez que le volume n'est pas réglé sur 0.
- Vérifiez que le son n'est pas coupé. Le téléviseur affiche l'image mais le son est de mauvaise qualité :
- Vérifiez que les réglages du son sont définis correctement. Le téléviseur affiche l'image mais le son ne provient que d'un seul haut-parleur :
- Vérifiez que la balance du son est réglée sur la position centrale.

Problèmes concernant la connexion HDMI

Vous rencontrez des problèmes avec les périphériques HDMI :

- La prise en charge du système de protection des contenus numériques en haute définition (HDCP) peut allonger le temps d'affichage du contenu des périphériques HDMI.
- Si le téléviseur ne reconnaît pas le périphérique HDMI et n'affiche aucune image, essayez de faire basculer la source de ce périphérique à un autre, puis de revenir au périphérique concerné.
- Si le son est parfois déformé, vérifiez que les réglages de sortie du périphérique HDMI sont corrects.
- Si vous utilisez un adaptateur HDMI vers DVI ou un câble HDMI vers DVI, vérifiez qu'un câble audio supplémentaire est connecté au port AUDIO L/R ou AUDIO IN (mini-prise uniquement).

Problèmes concernant la connexion d'un ordinateur

L'affichage de l'écran de l'ordinateur sur le téléviseur n'est pas stable :

- Vérifiez que la résolution et la fréquence de rafraîchissement sélectionnées sur l'ordinateur sont prises en charge.
- Réglez le format d'image du téléviseur sur [Unscaled] (Non proportionnel).

Nous contacter

Si vous ne parvenez pas à résoudre le problème, consultez la foire aux questions relative à ce produit à l'adresse suivante : www.philips.com/support.

Si le problème n'est toujours pas résolu, contactez le service d'assistance clientèle Philips de votre pays (consultez la liste fournie dans le feuillet de garantie).

Avertissement

••N'essayez pas de réparer l'appareil vous-même. Vous pourriez gravement vous blesser, causer des dommages irréparables à l'appareil ou entraîner l'annulation de votre garantie.

Prenez note du modèle et du numéro de série de votre téléviseur avant de contacter Philips. Ces numéros figurent à l'arrière du téléviseur et sur l'emballage.

9. Annexe 1 0

Cette section décrit les problèmes couramment rencontrés lors de l'installation des chaînes DVB-T.

Problèmes concernant l'installation des chaînes DVB-T

Le téléviseur ne s'allume pas :

- Retirez le câble d'alimentation de la prise secteur. Attendez une minute, puis rebranchez-le.
- Vérifiez que le câble d'alimentation est enfoncé correctement.

La télécommande ne fonctionne pas correctement :

Index

A

- ALARME 7
- Arrêt programmé 15
- Alarme 15
- ALIMENTATION 10
 - Caractéristiques techniques 44
- AV sélectionnable 36

C

- Catégorie d'âge 15
- Chaînes numériques
 - Module d'accès conditionnel 42
- Carte à puce 42
- Caractéristiques techniques 44

D

- Décodage des signaux cryptés 36
- Dépannage 46

E

- EasyLink
 - Désactivation 43
 - Activation 43
 - Entrée HDMI-CEC 35
 - Lecture à l'aide d'une seule touche 43
 - Mise en veille à l'aide d'une seule touche 43

F

- Format de l'image 12
- Fond bleu 35

G

- Gestion intelligente de l'alimentation 33

H

- Horloge 16
- HDMI
 - Entrée HDMI-CEC 35
 - Dépannage 47

I

- Installation

L

- Langue audio 23
- Liste des chaînes
 - Chaînes payantes 37
 - Dépannage 46
- Lecture à l'aide d'une seule touche 43
- Langue
 - Dépannage 46

M

- Menus d'options 10
- Modification du nom des chaînes 22
- Malentendants 25
- Mode Maison 27
- Mode Magasin 27
- MENU
 - Menu de configuration du mode
 - Professionnel 30
 - Dépannage 46
- Multimédia 17
- Multimédia
 - Caractéristiques techniques 44
- MyChoice 37
- Mise en mémoire 37
- Mise en veille à l'aide d'une seule touche 43
- Mode Professionnel
 - Activation 30
 - Options 31
 - Mode PBS 33
 - Enregistrement des réglages 37

O

- Ordinateur
 - Connexion 41
 - Résolutions d'affichage 44
 - Dépannage 47

P

- Présentation du téléviseur 6
- Préréglages de l'image 20
- Préréglages du son 21
- Piles 44

R

- Réglage de l'image 20
- Réglages de l'image 20
- Réglages du son 21
- Réglages par défaut 21
- Réglages utilisateur 33
- Résolutions d'affichage 44
- Réorganisation des chaînes 22

S

- Sécurité 4
- Scenea 18
- Synchronisation labiale audio 26
- Système de sécurité Kensington 43

T

- Télétexte 8, 13
- Télécommandes multiples 36
- Télécommande
 - Télécommandes multiples 36
 - Télécommande de configuration professionnelle 29
 - Verrouillage de la télécommande 34
 - Utilisation de la télécommande 8
 - Caractéristiques techniques 44
 - Dépannage 46

V

- Verrouillage
 - Système de sécurité Kensington 43
 - Verrouillage des touches locales 34
 - Verrouillage de la télécommande 34



© 2012 Koninklijke Philips Electronics N.V.
Tous droits réservés.