

Registre su producto y obtenga asistencia en
www.philips.com/welcome

22HFL4373D/10
26HFL4373D/10
32HFL4373D/10
42HFL4373D/10



ES Manual del usuario



Österreich	0810 000205	€0.07 pro Minute
België/Belgique	078250145	€0.06 Per minuut/Par minute
България	+3592 489 99 96	Местен разговор
Hrvatska	01 6403 776	Lokalni poziv
Česká republika	800142840	Bezplatný hovor
Danmark	3525 8759	Lokalt opkald
Estonia	6008600	local
Suomi	09 2311 3415	paikallispuhelu
France	0821 611655	€0.09 Par minute
Deutschland	01803 386 852	€0.09 pro Minute
Ελλάδα	0800 3122 1280	Κλήση χωρίς χρέωση
Magyarország	0680018189	Ingyenes hívás
Ireland	North 0800 055 6882 South 1800-PHILIPS 7445477	free
Italia	840320086	€0.08 Al minute
Қазақстан	+7 727 250 66 17	local
Latvia	67228896	local
Lithuania	52737691	local
Luxemburg/Luxembourg	40 6661 5644	Ortsgespräch/Appel local
Nederland	0900 8407	€0.10 Per minuut
Norge	2270 8111	Lokalsamtale
Polska	(022) 3491504	połączenie lokalne
Portugal	800 780 903	Chamada local
România	031-810 71 25 0800-89 49 10	Apel localРоссия
Moscow	(495) 961-1111 Outside Moscow 8-800-200-0880	Местный звонок
Србија	+381 114 440 841	Lokalni poziv
Slovensko	0800 004537	Bezplatný hovor
Slovenija	00386 12 80 95 00	lokalni klic
España	902 888 784	€0.10 Por minute
Sverige	08 5792 9100	Lokalsamtal
Suisse/Schweiz/Svizzera	0844 800 544	Appel local/Ortsgespräch/ Chiamata locale
Türkiye	0800 261 3302	Şehirliği arama
United Kingdom	General No: 0870 900 9070 General National Rate No: 0870 911 0036	local
Україна	8-800-500-69-70	Місцевий виклик

This information is correct at the time of press. For updated information, see www.philips.com/support.

Contenido

- 1. Aviso 4**
- 2. Importante 6**
- 3. Descripción general del televisor 8**
 - Uso del mando a distancia 10
 - Menús de huésped básicos del televisor 10
 - Ajustar el volumen del televisor 12
 - Usar los ajustes de sonido inteligentes 12
 - Ver un dispositivo conectado 13
 - Añadir un nuevo dispositivo [no una función Huésped] 13
- 4. Sacar más partido a su producto 14**
 - Usar teletexto 14
 - Usar EPG 15
 - Usar temporizadores 15
 - Despertador 15
 - Usar el reloj del televisor 15
 - Usar subtítulos 15
 - Acceder a contenidos multimedia 16
 - Usar Información hotel 17
- 5. Configurar el televisor 19**
 - Mando a distancia de la Configuración profesional (22AV8573 opcional) 19
 - Opciones del modo profesional 20
 - Configurar ajustes 22
 - Configuración PBS 22
 - Configuración del televisor 28
 - Cambiar los ajustes de imagen y sonido (con el mando a distancia de configuración de PBS) 28
 - Más ajustes de canales 33
 - Cambiar los ajustes de canales 35
 - Guardar ajustes 36
 - Smart Clone (Clonación inteligente) 36
 - Logotipo de bienvenida/ Información del hotel 36
 - Descarga de RF 36
 - Iniciar descarga 37
- 6. Conectar dispositivos 38**
 - Conector posterior 38
 - Conector lateral 39
 - Conectar un ordenador 39
 - Usar un módulo de acceso condicional 40
 - Usar Philips EasyLink 41
 - Usar un bloqueo Kensington 41
- 7. Información del producto 42**
 - Resoluciones de pantalla admitidas 42
 - Multimedia 42
 - Mando a distancia 42
 - Alimentación 42
 - Soportes de televisor compatibles 42
- 8. Detección y solución de problemas 43**
 - Problemas generales del televisor 43
 - Problemas de los canales de televisión 43
 - Problemas de imagen 43
 - Problemas de sonido 44
 - Problemas de la conexión HDMI 44
 - Problemas de conexión del ordenador 44
 - Póngase en contacto con nosotros 44
- 9. Anexo 1 0 45**
 - Problemas de instalación de DVB-T 45

1. Aviso

2010 © Koninklijke Philips Electronics N.V.
Reservados todos los derechos.

Las especificaciones están sujetas a cambios sin previo aviso. Las marcas comerciales son propiedad de Koninklijke Philips Electronics N.V. o de sus respectivos propietarios. Philips se reserva el derecho a modificar los productos en cualquier momento sin estar obligada a ajustar los suministros anteriores con arreglo a ello. El material incluido en este manual se considera suficiente para el uso al que está destinado el sistema. Si el producto o sus módulos o procedimientos individuales se emplean para fines diferentes a los especificados en este documento, deberá obtenerse una confirmación de que son válidos y aptos para ellos. Philips garantiza que el material en sí no infringe ninguna patente de Estados Unidos. No se ofrece ninguna garantía adicional expresa ni implícita.

Garantía

- Riesgo de lesiones, de daños al televisor o de anulación de la garantía. Nunca intente reparar el televisor usted mismo.
- Utilice el televisor y los accesorios únicamente como los ha diseñado el fabricante.
- El signo de precaución impreso en la parte posterior del televisor indica riesgo de descarga eléctrica. Nunca extraiga la cubierta del televisor. Póngase siempre en contacto con el departamento de atención al cliente de Philips para efectuar el mantenimiento o las reparaciones.



Cualquier operación prohibida de manera expresa en el presente manual o cualquier ajuste o procedimiento de montaje no recomendado o no autorizado en éste invalidarán la garantía.

Características de píxeles

Este producto LCD posee un elevado número de píxeles en color. Aunque posee píxeles efectivos en un 99,999% o más, podrían aparecer de forma constante en la pantalla puntos negros o claros (rojo, verde o azul). Se trata de una propiedad estructural de la pantalla (dentro de los estándares habituales de la industria) y no de un fallo.

Software de código fuente abierto

Este televisor contiene software de código fuente abierto. Philips ofrece por el presente la entrega o puesta a disposición, cuando se solicite, de una copia completa del código fuente correspondiente, que el equipo pueda leer, en un soporte utilizado de forma habitual para el intercambio de software, por un precio no superior al coste de realización de la distribución física del código fuente. Esta oferta es válida durante un periodo de 3 años a partir de la fecha de compra del producto. Para obtener el código fuente, escriba a:

GBU Customer Care Manager
Customer Care department
Philips Lighting
GBU Hospitality
Hurksestraat 2c
5652 AJ Eindhoven
Países Bajos

Cumplimiento de la normativa sobre CEM

Koninklijke Philips Electronics N.V. fabrica y vende muchos productos dirigidos al consumidor que, como todos los aparatos electrónicos en general, pueden emitir y recibir señales electromagnéticas.

Uno de los principios empresariales más importantes de Philips es adoptar todas las medidas de seguridad necesarias para que nuestros productos cumplan todos los requisitos legales aplicables y respeten ampliamente toda normativa aplicable sobre CEM en el momento de su fabricación.

Philips está comprometida con el desarrollo, la producción y la comercialización de productos no perjudiciales para la salud. Philips confirma que si los productos se manipulan de forma correcta para el uso al que están destinados, se pueden utilizar con toda seguridad según las pruebas científicas de las que se dispone actualmente.

Philips participa activamente en el desarrollo de las normas internacionales en materia de seguridad y CEM, lo que le permite prever avances futuros en la estandarización para la pronta integración en sus productos.

Fusible de alimentación (solo para Reino Unido)

Este televisor está equipado con un enchufe moldeado aprobado. Si fuese necesario sustituir el fusible de alimentación, deberá utilizarse un fusible del mismo valor que se indica en el enchufe (ejemplo 10 A).

1. Retire la tapa del fusible y el fusible.
2. El fusible de repuesto deberá ajustarse a BS 1362 y contar con la marca de aprobación ASTA. Si se pierde el fusible, póngase en contacto con su distribuidor para comprobar cuál es el tipo correcto.
3. Vuelva a colocar la tapa del fusible. Para mantener la conformidad con la directiva de EMC, el enchufe de alimentación no debe desmontarse de su cable.

Copyright



VESA, FDMI y el logotipo de montaje compatible con VESA son marcas comerciales de Video Electronics Standards Association.

® Kensington y MicroSaver son marcas registradas estadounidenses de ACCO World Corporation con registros ya emitidos y solicitudes pendientes en otros países.



Fabricado bajo licencia de Dolby Laboratories. Dolby y el símbolo de doble D son marcas comerciales de Dolby Laboratories.

Todas las demás marcas comerciales registradas y no registradas son propiedad de sus respectivos propietarios

2. Importante

Lea y comprenda todas las instrucciones antes de usar el televisor. La garantía no cubre los daños producidos por no haber seguido las instrucciones.

Seguridad

• Riesgo de descarga eléctrica o incendio.

- Nunca esponga el televisor a la lluvia ni al agua. Nunca coloque contenedores de líquidos, como jarrones, cerca del televisor. Si se derraman líquidos encima o dentro del televisor, desconéctelo inmediatamente de la toma de alimentación. Póngase en contacto con el servicio de atención al cliente de Philips para que comprueben el televisor antes de su uso.
- Nunca coloque el televisor, el mando a distancia ni las pilas cerca de las llamas u otras fuentes de calor, incluida la luz solar directa. Para evitar que el fuego se propague, mantenga siempre alejadas las velas u otras llamas del televisor, el mando a distancia y las pilas.



- Nunca inserte objetos en las ranuras de ventilación u otras aberturas del televisor.
- Al girar el televisor, asegúrese de que el cable de alimentación no esté tirante. Si el cable de alimentación está tirante, se puede desconectar y provocar arcos voltaicos.
- **Riesgo de cortocircuito o incendio.**
 - Nunca esponga el mando a distancia o las pilas a la lluvia, el agua o un calor excesivo.
 - Evite forzar los enchufes. Los enchufes sueltos pueden provocar arcos voltaicos o incendio.

• Riesgo de lesiones o daños al televisor.

- Se necesitan dos personas para levantar y transportar un televisor que pesa más de 25 kilos.
- Si monta el televisor en un soporte, utilice sólo el soporte suministrado. Fije el soporte al televisor firmemente. Coloque el televisor sobre una superficie lisa y nivelada que sostenga el peso combinado del televisor y del soporte.
- Si monta el televisor en una pared, utilice sólo un soporte de pared que sostenga el peso del televisor. Fije el soporte de pared en una pared que sostenga el peso combinado del televisor y del soporte. Koninklijke Philips Electronics N.V. no acepta ninguna responsabilidad por un montaje inadecuado que pueda causar accidentes, lesiones o daños.

• Riesgo de lesiones a los niños. Siga estas precauciones para evitar que el televisor se caiga y provoque lesiones a los niños:

- Nunca coloque el televisor en una superficie cubierta con un paño u otro material del que se pueda tirar.
- Asegúrese de que ninguna parte del televisor sobresalga del borde de la superficie.
- Nunca coloque el televisor en un mueble alto (como una estantería) sin fijar tanto el mueble como el televisor a la pared o a un soporte adecuado.
- Explique a los niños los peligros que conlleva subirse al mueble para llegar al televisor.

• Riesgo de sobrecalentamiento.

Nunca instale el televisor en un espacio reducido. Deje siempre un espacio de 10 cm, como mínimo, alrededor del televisor para que se ventile. Asegúrese de que las ranuras de ventilación del televisor nunca estén cubiertas por cortinas u otros objetos.

• Riesgo de daños al televisor. Antes de

conectar el televisor a la toma de alimentación, asegúrese de que la tensión de alimentación coincida con el valor impreso en la parte posterior del televisor. Nunca conecte el televisor a la toma de alimentación si la tensión es distinta

- **Riesgo de lesiones, incendio o daños del cable de alimentación.** Nunca coloque el televisor u otros objetos encima del cable de alimentación.
- **Para desconectar fácilmente el cable de alimentación** de la toma, asegúrese de poder acceder sin dificultad a él en todo momento.
- **Para desconectar el cable de alimentación,** tire siempre del enchufe, nunca del cable.
- **Desconecte el televisor de la toma de alimentación** y de la antena antes de una tormenta eléctrica. Durante este tipo de tormentas, nunca toque ninguna parte del televisor, del cable de alimentación ni del cable de antena.
- **Riesgo de daños auditivos. Evite utilizar** los auriculares o cascos con un volumen alto o durante un período de tiempo prolongado.
- **Si el televisor se transporta a temperaturas** inferiores a los 5 °C, desembale el televisor y espere a que la temperatura del televisor alcance la temperatura ambiente antes de conectarlo a la toma de alimentación.

Cuidado de la pantalla

- Evite las imágenes estáticas en la medida de lo posible. Las imágenes estáticas son las que permanecen en la pantalla durante largos períodos de tiempo. He aquí algunos ejemplos: menús en pantalla, franjas negras y visualizaciones de la hora. Si tiene que utilizar imágenes estáticas, reduzca el contraste y el brillo para evitar daños en la pantalla.
- Desenchufe el televisor antes de limpiarlo.
- Limpie el televisor y la estructura con un paño húmedo suave. Nunca utilice sustancias como alcohol, productos químicos o detergentes domésticos en el televisor.
- Riesgo de daños al televisor. Nunca toque, presione, frote ni golpee la pantalla con ningún objeto.
- Para evitar deformaciones y descoloraciones, limpie de inmediato las gotas de agua.

Cómo deshacerse del producto antiguo y de las pilas



El producto está diseñado y fabricado con materiales y componentes de alta calidad que pueden reciclarse y reutilizarse.



Cuando en un producto aparece este símbolo de cubo de basura tachado, significa que cumple la Directiva europea 2002/96/EC. Infórmese sobre el plan local de reciclaje de productos eléctricos y electrónicos. Proceda conforme a la legislación local y no se deshaga de sus productos antiguos con la basura doméstica normal. La eliminación correcta del producto antiguo ayudará a evitar posibles consecuencias negativas para el medioambiente y la salud.



El producto contiene pilas cubiertas por la Directiva europea 2006/66/EC, que no se pueden eliminar con la basura doméstica normal. Infórmese de la legislación local sobre la recogida selectiva de pilas ya que el desecho correcto ayuda a evitar consecuencias negativas para el medio ambiente y la salud.

3. Descripción general del televisor

Esta sección ofrece una descripción general de los controles y las funciones más comunes del televisor.

Lea las secciones 3 a 6 para configurar primero el menú del usuario básico, y después siga las instrucciones de la sección 7 para configurar el menú del modo Profesional.

Controles e indicadores laterales

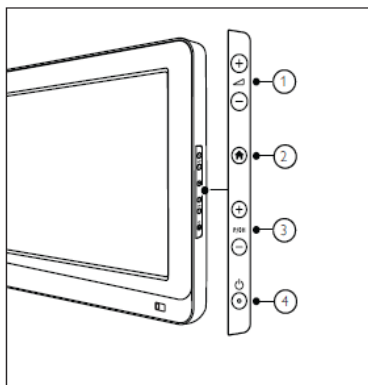

① : Aumenta o reduce el volumen. En el menú de inicio, pulse estos botones para desplazarse horizontalmente.

② Inicio: Abre el menú de inicio. Vuelva a pulsarlo para iniciar una actividad en el menú de inicio.

③ **P/CH +/-** : Cambia al canal anterior o siguiente. En el menú de inicio, pulse estos botones para desplazarse verticalmente.

④ Encendido: Enciende o apaga el televisor

Mando a distancia del huésped

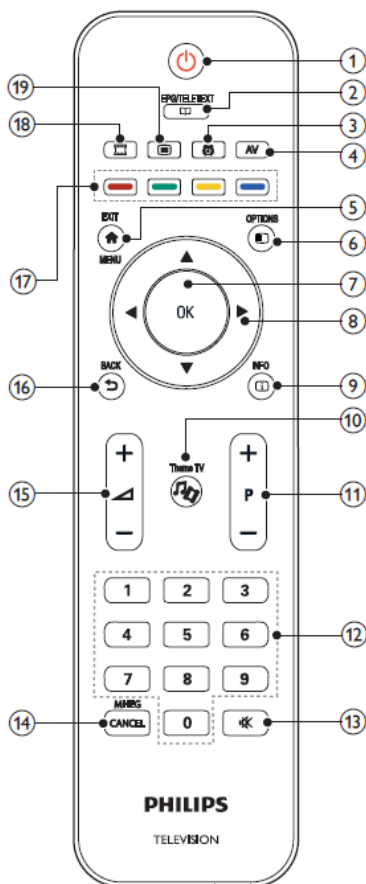

- 1 (Modo de espera-encendido)
 - Cambia el televisor al modo de espera si está encendido.
 - Enciende el televisor si está en modo de espera.
- 2 EPG/TELETXT

Abre el menú de exploración para seleccionar la lista de canales de televisión, la guía electrónica de programación y el teletexto.
- 3 ALARMA

Abre el menú [Tiempo alarma]. (Sólo válido en modo [Hostelería] y en algunos modelos.)
- 4 AV

Selecciona dispositivos conectados.
- 5 SALIR/MENÚ

Abre el menú de inicio.
- 6 OPCIÓN

Los menús de opciones permiten adaptar el contenido de la pantalla para comodidad del usuario.
- 7 Aceptar

Confirma una entrada o selección.
- 8 ▲▼▶◀ (Botones de navegación)

Permite desplazarse por los menús y seleccionar elementos.
- 9 INFO

Muestra información sobre los programas, si está disponible. Si la información ocupa varias páginas, pulse OPCIONES para ir a la página siguiente
- 10 Theme TV (Televisión temática)
- 11 P+/- (Programa +/-)

Cambia al canal siguiente o anterior. Cuando el menú del televisor está activado, funciona como AvPág/RePág.
- 12 0-9 (Botones numéricos)

Selecciona un canal o un ajuste.
- 13 (SILENCIAR)

Silencia o reanuda la salida de audio.
- 14 MHEG / CANCELAR

Sólo para el Reino Unido: Activa los comentarios de audio para personas con discapacidad visual.

- 15 (Volumen +/-)
Aumenta o disminuye el volumen.
- 16 ATRÁS
- Vuelve a la pantalla anterior.
 - Vuelve al canal que estaba viendo anteriormente.
- 17 Botones de colores
- Selecciona tareas u opciones.
 - Con el modo Profesional encendido, pulse para utilizar la función Mando múltiple.

Botón rojo (DEMO)

Para seleccionar la opción en rojo, acceder a servicios de televisión interactivos digitales o ver clips de demostración del televisor.

Botón verde

Para seleccionar la opción mostrada en verde o los ajustes Eco (ecológicos).

Botón amarillo

Para seleccionar la opción en amarillo o el menú de ayuda menú.

Botón azul (Audio Descriptor -

Descripción de audio)
(Sólo para la TV digital de RF)
Sólo para el Reino Unido: Activa los comentarios de audio para personas con discapacidad visual.

(MyChoice) (MiSelección)

Abre el menú MyChoice (MiSelección) para introducir el código PIN autorizado.

La lista de canales no está disponible en algunas funciones

Uso del mando a distancia

Cuando utilice el mando a distancia, sosténgalo cerca del televisor y apunte en dirección al sensor del mando a distancia. Asegúrese de que no hay muebles, muros ni otros objetos que se interponga entre el televisor y el mando a distancia.

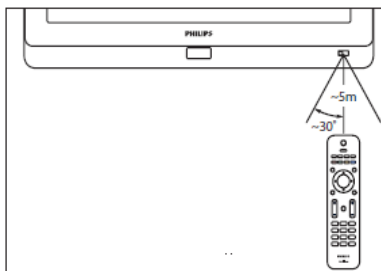



Menús de huésped básicos del televisor

Para ver los Menús de huésped del televisor, el Modo PBS del televisor debe estar 'Encendido'. Consulte la página ...

Inicio

El menú de inicio permite acceder fácilmente a los dispositivos conectados y a los ajustes de imagen y de sonido, así como a otras funciones útiles.

1. Pulse .
2. Seleccione un elemento en el menú de inicio y pulse **OK** para abrir el menú.
3. Para salir del menú de inicio, pulse  o .

Para iniciar una actividad, seleccione el elemento que desee con los botones de navegación y pulse **OK**:

- **[Ver la televisión]:** Vuelve a la fuente de antena si hay otra fuente seleccionada.
- **[Examinar USB]:** Si hay un dispositivo de almacenamiento USB conectado, abre el navegador de contenido.
- **[Información hotel]:** Cambia al fondo de pantalla de Información.

- **[Menú de huésped]:** Abre los menús que permiten cambiar los ajustes de imagen, sonido, temporizador y alarma.

EPG/Teletexto

El menú EPG/Teletexto le permite acceder fácilmente a lo siguiente:

- Guía electrónica de programas
- Lista de canales de televisión
- Teletexto

Para abrir este menú mientras ve la televisión, pulse a. el botón EPG/Teletexto del mando a distancia.

1. Pulse los botones de navegación para seleccionar un elemento:
 - [Guía de programas]: Abre la guía electrónica de programas.
 - [Lista de canales]: Abre la lista de canales de televisión.
 - [Texto]: Abre el teletexto.
2. Pulse OK para confirmar la selección.

Lista de canales

La lista de canales muestra los canales de televisión y las posibles emisoras de radio instaladas en el televisor.

1. Mientras ve la televisión, pulse el botón
2. Seleccione **[Lista de canales]** y pulse **OK**.
3. Seleccione un canal y pulse **OK** para abrir el canal.
4. Pulse para salir de la lista de canales sin cambiar de canal.

Opciones

Los menús de opciones permiten adaptar el contenido de la pantalla para comodidad del usuario.

1. Pulse para ver las opciones disponibles.
2. Para salir, vuelva a pulsar .

Ver la televisión

Encender/apagar o poner en espera

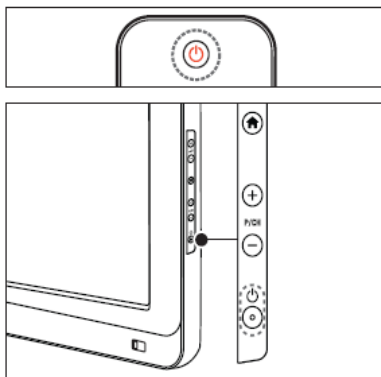

Para encenderlo

- Si el indicador de modo de espera está apagado, pulse POWER en el lateral del televisor.
- Si el indicador de modo de espera está encendido de color rojo, pulse (Standby-On) en el mando a distancia.

Nota

- El indicador LED frontal no se activa al encender el televisor.
- El televisor requiere cierto tiempo para arrancar. Durante este tiempo, el televisor no responde al mando a distancia ni a los controles laterales. Se trata del comportamiento normal.

Para pasar al modo de espera

- Pulse (Standby-On) en el mando a distancia.
 - »»El indicador LED frontal cambia a color rojo.

Para apagarlo



- Pulse POWER en el lateral del televisor.
 - »»El indicador de modo de espera se apaga.

Aunque el televisor consume muy poca energía en el modo de espera, sigue habiendo consumo de energía. Cuando el televisor no se vaya a utilizar durante un largo período de tiempo, desconecte el cable de la toma de alimentación.

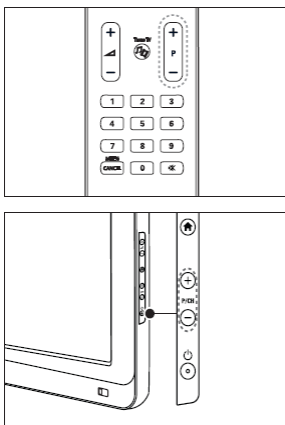
Cambiar de canal





Pulse **P +/-** en el mando a distancia o **P /CH +/-** en el lateral del televisor.

- Pulse  y seleccione **[Lista de canales]** para utilizar la lista de canales.
- Pulse  para volver al último canal visualizado.
- Introduzca un número de canal con los **Botones numéricos**.

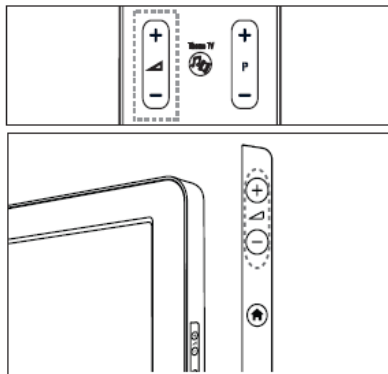

Ajustar el volumen del televisor



Para aumentar o disminuir el volumen

- Pulse  en el mando a distancia.
- Pulse  en el lateral del televisor.

Para silenciar o activar el sonido

- Pulse  para silenciar el sonido.
- Pulse  de nuevo para restaurar el sonido.

Usar los ajustes de sonido inteligentes

1. Pulse .
2. Seleccione **[Menú de huésped]**

Usar los ajustes de sonido inteligentes

1. Seleccione **[Imagen intelig.]** y pulse **OK**.
2. Seleccione uno de los siguientes ajustes:
 - **[Vivo]**: ajustes enriquecidos y dinámicos, idóneos para uso diurno.
 - **[Natural]**: un ajuste de imagen natural.
 - **[Cine]**: ajustes idóneos para ver películas.
 - **[Juego]**: ajustes idóneos para jugar.

- **[Ahorro de energía]**: los ajustes de mayor ahorro energético.
 - **[Estándar]**: ajusta las opciones de imagen para adaptarlas a la mayoría de los entornos y tipos de vídeo. Ajustes predeterminados de fábrica.
 - **[Foto]**: ajustes idóneos para ver fotos.
 - **[Personalizado]**: Permite utilizar los ajustes de imagen personalizados guardados.
3. Pulse OK para confirmar la selección.
 4. Pulse para salir.

Usar los ajustes de sonido inteligentes

1. Seleccione **[Sonido intelig.]** y pulse **OK**.
2. Seleccione uno de los siguientes ajustes:
 - **[Personal]**: configura el televisor de acuerdo con sus preferencias personales.
 - **[Estándar]**: ajusta las opciones de sonido para adaptarlas a la mayoría de los entornos y tipos de audio.
 - **[Noticias]**: aplica los ajustes de sonido especialmente adecuados para el audio de voz, como las noticias.
 - **[Película]**: aplica los ajustes de sonido especialmente adecuados para las películas.
 - **[Juego]**: ajustes idóneos para jugar.
 - **[Drama]**: aplica los ajustes de sonido especialmente adecuados para películas dramáticas.
 - **[Deportes]**: aplica los ajustes de sonido especialmente adecuados para los deportes.
4. Pulse OK para confirmar la selección.
5. Pulse para salir.

Cambiar el formato de imagen

1. Seleccione **[Sonido intelig.]** y pulse **OK**.
2. Seleccione uno de los siguientes ajustes:
 - **[Rellenado automático]**: aumenta automáticamente la imagen para que ocupe toda la pantalla. Mínima distorsión de la imagen, los subtítulos se mantienen visibles. No apto para PC.
 - **[Zoom automático]**: aumenta la imagen de forma automática para que ocupe la mayor parte de pantalla posible, sin distorsión. Pueden aparecer franjas negras. No apto para PC.
 - **[Super zoom]**: elimina las franjas negras a los lados de las emisiones 4:3. No apto para HD ni PC.
 - **[Ampliar img. 16:9]**: aumenta el formato clásico 4:3 a 16:9. No se recomienda para HD o PC.
 - **[Pantalla panorámica]**: amplía el formato 4:3 clásico a 16:9.

Ver un dispositivo conectado

Añadir un nuevo dispositivo [no una función Huésped]

Para poder ver un dispositivo conectado, debe añadirlo al menú de inicio.

Los dispositivos compatibles con HDMI ARC conectados al conector HDMI ARC del televisor se añaden automáticamente al menú de inicio.

Consulte la página Añadir dispositivos.



Ver un dispositivo conectado

1. Pulse 
2. Seleccione el dispositivo en el menú de inicio.
3. Pulse **OK** para confirmar la selección.

4. Sacar más partido a su producto

Usar teletexto

Seleccionar una página

1. Pulse .
2. Seleccione **[Texto]** y pulse OK.
3. Seleccione una página del siguiente modo:
 - Introduzca el número de página con los **Botones numéricos**.
 - Pulse ▲ o ▼ para ver la página siguiente o anterior.
 - Pulse los **Botones de colores** para seleccionar un elemento codificado por color.
4. Pulse  para salir del teletexto.

Acceder a las opciones del teletexto

1. Si está en el teletexto, pulse .
2. Seleccione una opción:
 - **[Congelar página] / [Descongelar página]:** congela/reanuda la página actual.
 - **[Pantalla dual] / [Pantalla completa]:** activa y desactiva el Teletexto en pantalla dual, que divide el canal o fuente actual a la izquierda de la pantalla y el Teletexto a la derecha.
 - **[Resumen T.O.P.]:** Las emisiones del teletexto T.O.P. (índice de páginas) permiten pasar de un asunto a otro sin usar los números de página.
 - **[Ampliar] / [Vista normal]:** Para una lectura más cómoda, puede ampliar la página del teletexto. Pulse los **Botones de navegación** para desplazarse
 - **[Revelar]:** Oculta o muestra información oculta de una página, como las soluciones a acertijos o adivinanzas.
 - **[Recorrer subpáginas]:** Recorre las subpáginas automáticamente si están disponibles.

- **[Idioma]:** Cambia a otro grupo de idiomas para mostrar un idioma correctamente cuando dicho idioma utiliza un conjunto de caracteres distinto.

3. Pulse  para salir del menú de opciones.

Seleccionar subpáginas

Un número de página del teletexto puede incluir varias subpáginas. Estas subpáginas se muestran en una franja junto al número de la página principal.

Cuando estén disponibles en una página del teletexto, pulse ◀ o ▶ para seleccionar las subpáginas.

Buscar en el teletexto

1. Si está en el teletexto, pulse **OK** para resaltar la primera palabra o número.
2. Pulse los **Botones de navegación** para saltar a la palabra o al número que se desea buscar.
3. Pulse **OK** para comenzar la búsqueda.
4. Pulse ▲ hasta que no haya palabras ni números resaltados para salir de la búsqueda.

Uso del teletexto digital

Algunas emisoras de televisión digital ofrecen servicios interactivos o de texto digitales especiales (por ejemplo, BBC1) en sus canales de televisión digital.

En el teletexto digital:

- Pulse los **Botones de navegación** para seleccionar o resaltar elementos.
- Utilice los **Botones de colores** para seleccionar una opción y pulse **Aceptar** para confirmarla o activarla.

Los servicios de texto digital se bloquean cuando se emiten subtítulos y está activados los [Subtítulos]. Consulte Otros usos del televisor > Usar subtítulos (Página 25).

Usar el Teletexto 2.5

El Teletexto 2.5 ofrece más colores y mejores gráficos que el teletexto normal. Si un canal emite Teletexto 2.5, se activa de forma predeterminada.

Usar EPG

Descripción general

La Guía electrónica de programas (EPG) es una guía en pantalla disponible para los canales digitales. EPG permite:

- Ver una lista de los programas digitales que se están emitiendo
- Ver los próximos programas
- Agrupar los programas por género

* La EPG no está disponible en todos los países.

Activar la EPG

1. Pulse .
2. Seleccione **[Guía de programas]** y pulse **OK**.

Usar temporizadores

Temporizador







El temporizador cambia el televisor al modo de espera después de un período de tiempo predefinido. Puede apagar antes el televisor o bien restablecer el temporizador durante la cuenta atrás.

1. Pulse .
2. Seleccione **[Temporizador]**.
3. Pulse **OK** para activar el Temporizador. El televisor cambia al modo de espera después del período de tiempo predefinido.

Consulte la página Ajustar el temporizador.

Despertador

Puede establecer una Alarma a una hora del reloj seleccionada (asociada al tiempo del reloj visualizado).

1. Pulse , **[Menú de huésped]**, **[Ajustes de alarma]**, o bien pulse el botón .
2. Pulse  o  para cambiar la hora de la Alarma.
3. Pulse Aceptar o  para introducir el campo de minuto.
4. Pulse  o  para cambiar los minutos de la Alarma.
 - **[Terminado]**: para confirmar la hora de la Alarma.
 - **[Apagado]**: para desactivar la hora de la Alarma o parar el timbre de la Alarma.

Usar el reloj del televisor

Puede mostrar un reloj en la pantalla del televisor. El reloj muestra la hora actual según los datos de hora recibidos del operador de servicios de televisión.

* Consulte la página 31 "Ajuste reloj" para obtener información de los ajustes del reloj Pro+.



Visualización del reloj del televisor

1. Mientras ve la televisión, pulse  (**OPTIONS**). Se abre el menú de opciones del televisor.
2. Seleccione **[Reloj]**.
3. Pulse **OK**.

* Para desactivar el reloj, repita el procedimiento anterior.

Usar subtítulos

En canales analógicos

1. Cambie el televisor a un canal de televisión analógico.
2. Pulse  y seleccione **[Texto]**; pulse **OK**.
3. Introduzca el número de tres dígitos de la página de subtítulos (normalmente, 888).
4. Pulse  para salir del Teletexto. Los subtítulos se mostrarán si están disponibles.

Idioma Subtítulos

Esta función sólo es compatible con determinados canales digitales.

1. Mientras ve la televisión, pulse .
2. Seleccione **[Subtítulos]**.
3. Seleccione un idioma de subtítulo de la lista y pulse **OK**.

Acceder a contenidos multimedia

Examinar el USB

Puede ver fotos o reproducir música y vídeos en el televisor desde un dispositivo de almacenamiento USB.

• Philips no se hace responsable de la no compatibilidad con el dispositivo de almacenamiento USB ni de los daños o pérdida de datos del dispositivo.

Puede abrir el explorador de contenido del dispositivo USB mediante uno de los siguientes métodos:

Mientras ve la televisión, conecte el dispositivo USB al puerto USB situado en el lateral del televisor.

1. Pulse .
2. Seleccione **[Examinar USB]** y pulse **OK**.

Visualizar presentación

Pulse los **Botones de navegación** para seleccionar una imagen y pulse **Aceptar**.

- Para hacer una pausa o detener la reproducción, vuelva a pulsar **Aceptar**.
- Para saltar al archivo anterior o siguiente, pulse **◀** o **▶**.
- Pulse  para salir del navegador de contenido

Pulse  para acceder o salir de los siguientes ajustes:

- **[Mostrar inform.]**: muestra la información del archivo.
- **[Parar]**: detiene la presentación.
- **[Rotate] (Rotar)**: rota el archivo.
- **[Repetir]**: repite la presentación.
- **[Reprod. una vez]**: reproduce el archivo una vez.

- **[Orden aleatorio apagado] / [Orden aleatorio encendido]**: activa o desactiva la visualización aleatoria de imágenes en la presentación.
- **[Velocidad de presentación]**: establece el tiempo que se muestra cada imagen de la presentación.
- **[Slideshow transition] (Transición de diapositiva)**: establece la transición de una imagen a la siguiente.

Escuchar música

Pulse los **Botones de navegación** para seleccionar una pista de música y pulse **OK**.

- Pulse **◀ / ▶** para rebobinar o hacer avanzar rápidamente una pista.
- Pulse  para salir del navegador de contenido.

Pulse  para acceder o salir de los siguientes ajustes:

- **[Parar]**: detiene la reproducción de audio.
- **[Repetir]**: repite una canción o un álbum.
- **[Reprod. una vez]**: reproduce el archivo una vez.
- **[Orden aleatorio encendido] / [Orden aleatorio apagado]**: activa o desactiva la reproducción aleatoria de canciones.

Ver un vídeo

Pulse los **Botones de navegación** para seleccionar un archivo de vídeo y pulse **OK**.



- Pulse **◀** o **▶** para rebobinar o hacer avanzar rápidamente un archivo.
- Pulse  para salir del navegador de contenido.

Durante la reproducción de vídeo, pulse  para acceder a los ajustes siguientes:



- **[Parar]**: detiene la reproducción.
- **[Repetir]**: repite un vídeo.
- **[Orden aleatorio encendido] / [Orden aleatorio apagado]**: activa o desactiva la reproducción aleatoria de vídeos.

Escuchar emisoras de radio digital

Si hay emisiones digitales disponibles, se instalarán automáticamente las emisoras de radio digital durante la instalación.

1. Mientras ve la televisión, pulse .
2. Seleccione **[Lista de canales:]** y pulse **OK**.
3. En la lista de canales, pulse .
4. Seleccione **[Lista de canales] > [Radio]** y pulse **OK**.
5. Seleccione una emisora de radio y pulse **OK**.

Puede escuchar emisiones de radio por satélite (si están disponibles).

1. Mientras ve la televisión, pulse .
2. Seleccione **[Lista de canales]** y pulse **OK**.
3. En la lista de canales, pulse .
4. Seleccione **[TV/Radio] > [Radio]** y pulse **OK**.

Usar Información hotel

Activar Información hotel



Puede utilizar Información hotel para mostrar una imagen como hoja de información en su televisor. Asegúrese de que la ubicación del televisor esté establecida en modo **[Inicio]**.

1. Pulse .
2. Seleccione **[Información hotel]** y pulse **OK**. Aparece la imagen predeterminada o precargada.

Invidentes

algunos canales de televisión digitales emiten audio especial adaptado para personas invidentes. El audio normal se mezcla con comentarios adicionales.

Para activar el audio (si está disponible) para personas invidentes

1. Mientras ve la televisión, pulse .
2. Seleccione **[Acceso universal]** y pulse el botón verde para acceder a **[Invidentes]**.
3. Utilice estos botones para las siguientes selecciones:
 - **Rojo - [Apagado]**: para desactivar el audio para personas invidentes.
 - **Verde - [Altavoces]**: escuchar audio para invidentes sólo por los altavoces.
 - **Amarillo - [Auriculares]**: escuchar audio para personas invidentes sólo por los auriculares.
 - **Azul - [Altavoces y auriculares]**: escuchar audio para personas invidentes sólo por los altavoces y los auriculares.
4. Pulse  para salir.

- Para verificar si hay audio disponible para personas invidentes, pulse y seleccione [Idioma de audio]. Los idiomas con un icono en forma de ojo indican compatibilidad con audio para personas invidentes.

Ajustar el volumen para personas invidentes

1. En el menú [**Acceso universal**], pulse el botón amarillo para seleccionar [**Volumen mixto**].
2. Pulse los **Botones de navegación** para deslizar el control arriba o abajo y pulse **OK**.
3. Pulse para  salir.

Comentarios de audio para personas invidentes

Esta función activa los comentarios de audio cuando se pulsan botones en el mando a distancia o el televisor.

1. En el menú [**Acceso universal**], pulse el botón azul para seleccionar [**Son. botón**].
2. Pulse el botón verde para activar los comentarios de audio o el botón rojo para desactivarlos.
3. Pulse  para salir.

5. Configurar el televisor

Introducción

Este televisor es especial y permite configurarlo para una aplicación de hotel

Esta sección describe cómo instalar y manejar este televisor. Antes de leer esta sección, lea la sección 4 para comprender las funciones básicas de este televisor.

Ventajas de un televisor específico para hoteles

Este televisor está diseñado especialmente para funcionar en Modo profesional. El Modo profesional ofrece las ventajas siguientes:

El acceso al **[TV Setup Menu] (Menú de configuración del televisor)** se puede bloquear. Esto impide que los usuarios (es decir, los huéspedes) borren o cambien los ajustes de canal y/o modifiquen los ajustes de imagen y sonido. De esa manera se garantiza la configuración correcta del televisor en todo momento.

Por ejemplo:

- Se puede establecer un volumen y un canal de encendido. Una vez encendido el televisor, siempre empezará al nivel y en el canal especificados.
- El nivel de volumen máximo del televisor se puede limitar para prevenir las molestias a otros huéspedes.
- Los canales (sólo de vídeo) se pueden vaciar.
- Los botones locales del televisor **VOLUME +/-**, **P/CH+/-** y **Inicio** se pueden bloquear.
- La información de pantalla se puede suprimir.

Mando a distancia de la Configuración profesional (22AV8573 opcional)

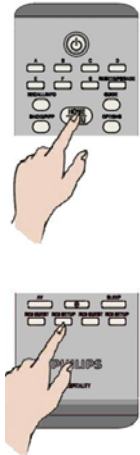
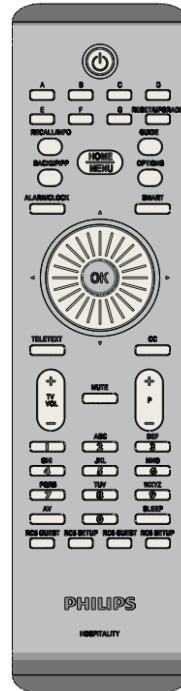

Para entrar en el menú Professional Setup (Configuración profesional):

- pulse RC5 Setup
- pulse Home/Menu (Inicio/Menú)

En un mando a distancia de huésped:

Pulse **[3, 1, 9, 7, 5, 3, ~~X~~]**

El modo configuración es el que debe utilizar el instalador para realizar los ajustes necesarios.

Opciones del modo profesional

Aquí se describen las funciones de cada elemento del menú de configuración del modo profesional.

Introduzca la capa siguiente pulsando **[OK]** o **[>]**. Vuelva al nivel anterior pulsando **[<]**.

Desplácese en la capa actual pulsando **[*]** o **[v]**.

Capa 1	Capa 2	Capa 3	Capa 4	
Configuración PBS	Idioma del menú de configuración de PBS	Inglés, francés, neerlandés, italiano		
	Modo PBS	Apagado/Encendido		
	ID habitación	# # # #		
	Ajustes de encendido	Volumen de encendido		Control deslizante [0..60] [15]
		Volumen máximo		Control deslizante [0..60] [60]
		Canal de encendido		[Lista: canales AV y RF]
	Mensaje de bienvenida	Mostrar mensaje		Apagado/Encendido
		Línea 1 del mensaje de bienvenida		Edición de texto
		Línea 2 del mensaje de bienvenida		Edición de texto
		Clear		Borrar los mensajes 1 y 2
		Apagado del mensaje		20s, 25s, 30s
	Ajustes de control	Bloqueo de teclado local		Apagado/Encendido/TODO
		Bloqueo de mando a distancia		Apagado/Encendido
		Visualización de OSD		Apagado/Encendido
		Modo alta seguridad		Apagado/Encendido
		Logotipo de bienvenida		Apagado/Encendido
		Examinar el USB		Apagado/Encendido
		SCART auto		AV, Alim. euroconector, Apagado
		Activación de Easylink		Apagado/Encendido
		Control EasyLink		Apagado/Encendido
		Menú de la aplicación Easylink		Apagado/Encendido
		USB automático		Apagado/Encendido
		Tasa de baudios SXP		38400 / 19200
		Activar ranura CI		Apagado/Encendido
		Activar teletexto		Apagado/Encendido
		Activar MHEG		Apagado/Encendido
		Activar EPG		Apagado/Encendido
		Subtítulos al encenderse		Apagado/Encendido/cuando no hay sonido
		Activar subtítulos		Apagado/Encendido
	Activar mapa de canal		Nativo/BDS	
	Ajustes de encendido	Encender		Encendido/En espera
		Modo de espera de bajo consumo		Rápido/Verde
		Energía inteligente		Encendido/Apagado
		Cambio auto desactivado		Encendido/Apagado
		Reinicio retardado		Encendido/Apagado
	Ajustes del reloj	Pantalla en modo en espera		Apagado/1, 2, 3, 4, 5
		Pantalla encendida		Apagado/1, 2, 3, 4, 5
		Ajustar hora		<Introducción> manual
		Descarga tiempo		Automático, manual
		Descargar país		[Lista: Países]
		Descargar programa		[Lista: canales RF]
		Desplaz. tiempo		<-12 - 0 - 12>
		Volumen alarma		Apagado/Bajo/Alto
		Horario de verano		Apagado/Encendido
	Ajustes de funciones	Mando múltiple		Apagado/Azul, verde, amarillo, rojo
		MiSelección		Encendido/Apagado
		Theme TV (Televisión temática)		Encendido/Apagado/Inicio
		VSecure Modo		Autónomo/Conectado/RF estático
		Cargar clave en USB		<Acción>
		Cargar clave en el televisor		<Acción>

Capa 1	Capa 2	Capa 3	Capa 4
		Autocomprobación de Vsecure	<Acción>
		Información de programa	Frecuencia, medio, ID servicio, ONID, NID, TSID, nivel de símbolo, modulación
		Opción borrar clave	Clave compartida, Clave impar, Clave par, Todo
		Borrar clave	<Acción>
	Ajustes altavoz	Altavoz de TV activado	Apagado/Encendido/ EasyLink /Inicio auto de EasyLink
		Altavoz principal indep. silenciado	Apagado /Encendido
		Volumen altavoz principal predeterminado	Control deslizante [0..60] [15]
	Predeterminado de fábrica	<Acción>	
Configuración del televisor	Introducir modo usuario básico	<Acción>	Aceptar/Cancelar
Configuración de canal	Introducir la configuración de canales de televisión	<Acción>	
Guardar ajustes	Guardar todos los cambios realizados	<Acción>	
Smart Clone (Clonación inteligente)	De USB a TV	<Acción>	
	De TV a USB	<Acción>	
Descarga de RF	Tipos de SW	SSB Firmware/SSB NVM/Standby Firmware/ThemeTV/Express Box, logotipo de bienvenida/Información del hotel/ Todos	
	Información de programa	Frecuencia, medio, ID servicio, ONID, NID, TSID, nivel de símbolo, modulación	
	Iniciar descarga	<Acción>	
Express Box	Actualización de software	<Acción>	
	Clonar canales a un mapa especial	<Acción>	
	Comunicación SP	Configurar protocolo de comunicación	No / SPI / I2C

Configurar ajustes

Configuración PBS

[PBS Setup menu language]

(Idioma del menú de configuración de PBS)

Seleccione entre inglés, francés, alemán o italiano como idioma del menú de configuración.

[Modo PBS]

Activa o desactiva el modo hotel profesional.

[Encendido]: Se activan todos los ajustes del menú de configuración del modo profesional.

[Apagado]: El televisor funciona en modo normal (básico).

[Room ID] (ID habitación)

Campo de introducción del identificador de habitación de 4 dígitos.

[Switch on settings] (Ajustes de encendido)

[Switch on volume] (Volumen de encendido)

Cuando un huésped enciende el televisor, éste funcionará al nivel de volumen especificado.

[Maximum volume] (Volumen máximo)

Esta opción especifica el nivel de volumen máximo permisible del televisor.

[Switch on channel] (Canal de encendido)

Cuando un huésped enciende el televisor, éste reproducirá el canal especificado.

[Welcome message] (Mensaje de bienvenida)

La función de mensaje de bienvenida permite que el televisor muestre un saludo personalizado al huésped del hotel cada vez que enciende el televisor. Esta función ayuda a personalizar la vivencia del hotel de los huéspedes. El mensaje de bienvenida puede consistir en 2 líneas de texto, cada una de las cuales puede contener un máximo de 20 caracteres alfanuméricos. Utilice los botones de navegación del mando a distancia para componer el mensaje de bienvenida.

El mensaje de bienvenida estará siempre desactivado si el modo PBS está apagado

[Display message]: (Mostrar mensaje)

Seleccione mostrar el mensaje de bienvenida durante el ciclo de encendido:

[Encendido] para activar, [Apagado] para desactivar

[Welcome message line 1]:

(Línea 1 del mensaje de bienvenida)

[Línea 1]: Establece los caracteres de la primera línea del mensaje.

[Welcome message line 2]:

(Línea 2 del mensaje de bienvenida)

[Línea 2]: Establece los caracteres de la segunda línea del mensaje.

[Borrar]:

Borra el texto guardado en la línea 1 y la línea 2.

[Message line 1]: (Línea 1 del mensaje)

Seleccione el momento en que debe aparecer el mensaje durante el encendido.

[Ajustes control]

[Local Keyboard lock] (Bloqueo de teclado local)

[Apagado]: Los botones locales del televisor funcionarán con normalidad.

[Encendido]: Los botones locales del televisor están bloqueados, excepto el botón **[POWER]**.

[Todos]: Todos los botones locales del televisor están bloqueados.

[Remote Control lock]

(Bloqueo de mando a distancia)

[Apagado]: Todos los botones del mando a distancia de huésped funcionarán con normalidad.

[Encendido]: Todos los botones del mando a distancia de huésped están desactivados.

(También es posible introducir el menú de configuración de PBS con el mando a distancia de configuración o pulsando [3, 1, 9, 7, 5, 3,  (MUTE)])

[Pantalla OSD]

Establezca esta función para mostrar u ocultar información de la pantalla.

[Apagado]: Se suprime la información de la pantalla.

[Encendido]: La información aparece en la pantalla de forma normal.

[Alta seguridad]

[Apagado]: El menú de configuración del modo profesional se puede abrir tanto con el mando a distancia de huésped (Pulse [3, 1, 9, 7, 5, 3 +  (MUTE)]) como con el mando a distancia de configuración profesional)

[Encendido]: El menú de configuración del modo profesional sólo se puede abrir con el mando a distancia de configuración profesional

[Welcome Logo] (Logotipo de bienvenida)

Activa o desactiva la visualización del logotipo de bienvenida guardado durante el inicio, cuando el televisor se enciende en modo Green (ecológico; consulte los ajustes de encendido):

[Encendido]: Cuando se establece como Encendido, el televisor mostrará el logotipo de bienvenida al encenderse.

[Apagado]: Cuando se establece como Apagado, el televisor ocultará el logotipo de bienvenida al encenderse.

[Examinar USB]

Activa o desactiva el icono de examinar USB que aparece en el menú de huésped.

[Encendido]: Cuando se establece como Encendido, el televisor mostrará el icono de USB en el menú Inicio.

[Apagado]: Cuando se establece como Apagado, el televisor ocultará el icono de USB en el menú Inicio.

[SCART auto]

Activa el encendido automático (o activación) de scart en modo profesional.

[AV]: Activa el encendido automático o activación de scart.

[Ailim. euroconector] Activa el encendido y apagado automático del televisor durante la detección del encendido del euroconector (scart). (No utilizar nunca esta función sin un STB conectado)

[Apagado]: Desactiva el encendido automático o activación de scart.

[Easylink break-in] (Activación Easylink)

Activa o desactiva la función en espera de HDMI-CEC en modo profesional:

[Apagado]: No se puede encender el televisor con los dispositivos HDMI-CEC externos.

[Encendido]: Se puede encender el televisor con los dispositivos HDMI-CEC externos.

[Easylink control] (Control EasyLink)

Activa o desactiva la función de reproducción con un sólo toque de HDMI-CEC en modo profesional:

[Apagado]: Desactiva las funciones del televisor de control de los dispositivos HDMI-CEC externos.

[Encendido]: Activa las funciones del televisor de control de los dispositivos HDMI-CEC externos.

[Easylink Application Menu]**(Menú de la aplicación Easylink)**

Permite que el menú controle los dispositivos HDMI-CEC externos.

[Apagado]: Desactiva las funciones del televisor de control de los dispositivos HDMI-CEC externos.

[Encendido]: Activa las funciones del televisor de control de los dispositivos HDMI-CEC externos.

[Auto USB] (USB automático)

Activa o desactiva la función de activación de USB en modo profesional:

[Apagado]: Cuando se conecta un dispositivo USB, el menú [Multimedia] no aparece automáticamente pero los usuarios pueden abrirlo desde el menú de huésped.

[Encendido]: Cuando se conecta un dispositivo USB, el menú [Multimedia] aparece automáticamente.

[SXP Baudrate] (Tasa de baudios SXP)

Establece la tasa de baudios del canal de comunicación SerialExpress como 38200 o 19200 baudios (bits por segundo).

[Enable CI-slot] (Activar ranura CI)

Activa o desactiva el uso de la ranura integrada CI/CI⁺:

[Apagado]: La señal de entrada del televisor no es posible a través de la tarjeta de la ranura CI; no se puede utilizar la ranura de la tarjeta CI.

[Encendido]: La señal de entrada del televisor es posible a través de la tarjeta de la ranura CI; se puede utilizar la ranura de la tarjeta CI. Compruebe con su operador local si la tarjeta CI es compatible con este televisor.

[Activar teletexto]

Activa o desactiva el uso del OSD del teletexto al pulsar el botón Teletexto:

[Apagado]: No hay servicios de teletexto disponibles (Modo prisión)

[Encendido]: Los servicios de teletexto están disponibles

[Activar MHEG]

Activa o desactiva el uso del OSD del MHEG al pulsar el botón MHEG:

[Apagado]: No hay servicios MHEG disponibles (Modo prisión)

[Encendido]: Los servicios de MHEG están disponibles

[Activar EPG]

Activa o desactiva el uso del OSD del EPG al pulsar el botón EPG:

[Apagado]: No hay servicios EPG disponibles (*Modo prisión*)

[Now & Next]: Los servicios EPG (*Now/Next*) están disponibles

[EPG de 8 días]: Los servicios EPG (*8 días*) están disponibles

[Subtitles at Startup] (Subtítulos al iniciarse)

Activa o desactiva el uso de subtítulos durante el encendido:

[Apagado]: No hay servicios de subtítulos disponibles (Modo prisión)

[Encendido]: Los servicios de subtítulos están disponibles

[Encender en silencio]: Servicios de subtítulos cuando se silencia el audio del televisor

[Activar subtítulos]

Activa o desactiva el uso de subtítulos en un canal de emisiones en DVB:

[Apagado]: No hay servicios de subtítulos disponibles (Modo prisión)

[Encendido]: Los servicios de subtítulos están disponibles

[Enable Channel Map] (Activar mapa de canal)

Seleccione el mapa del canal que desea ver:

[Nativo]: Muestre el mapa de canal predeterminado estándar

[BDS]: Sólo se debe utilizar si hay un dispositivo STB conectado

[Power settings] (Ajustes de encendido)**[Encender]**

La función de encendido permite que el televisor funcione en un modo de funcionamiento específico ([Encendido], [En espera] o [Último estado]) cuando se active la fuente de alimentación (*inicio en frío*):

[Encendido]: El televisor siempre se encenderá (mostrar el canal de inicio) después de activarse la fuente de alimentación.

[En espera]: Si se establece esta función, el televisor siempre se encenderá en modo en espera (el estado que se establece en la opción de consumo bajo en modo espera) después de activarse la fuente de alimentación.

[Cons. bajo en modo esp.]

La opción de consumo bajo en modo espera establece que el televisor entre en un modo de espera específico después de pulsar el botón de encendido/apagado del mando a distancia. Para que el televisor entre nuevamente en funcionamiento, se puede pulsar el botón de encendido/apagado del mando a distancia o del televisor:

[Rápido]: El televisor se encenderá rápidamente (mostrar el canal de inicio). (*Este modo consume más energía que el modo Green -Eco-*).

[Green]: (Eco) El televisor se encenderá de forma más lenta (mostrar el canal de inicio) que en modo rápido. (*Este modo consume menos energía que el modo Rápido*).

[Energía intelig.]

El consumo de energía para el modo Energía intelig. se establece con el ajuste Imagen intelig. en la sección Config. televisor.

[Apagado]: El televisor se encenderá con el ajuste Standard Smart Picture (Imagen inteligente estándar), pero se puede modificar en el modo de configuración de huésped.

[Encendido]: El televisor se encenderá con el ajuste "Energy Saving" Smart Picture (Imagen inteligente con ahorro de energía) y la configuración Imagen intelig., y no se puede seleccionar en el modo de configuración de huésped. *(con esta opción se puede prever el modo de consumo de energía).*

[Cambio auto desact.]

Activa o desactiva el uso de apagado automático del televisor si no se acciona el mando a distancia durante 240 minutos:

[Apagado]: El televisor no se apagará al cabo de 240 minutos

[Encendido]: El televisor se apagará al cabo de 240 minutos

[Delayed reboot] (Reinicio con retardo)

Activa o desactiva el uso del modo en espera con retardo:

[Apagado]: No se añade ningún retardo cuando el huésped pulsa el botón 'Off' (apagar).

[Encendido]: Se añade un retardo cuando el huésped pulsa el botón 'Off' (apagar) antes de pasar al modo en espera; cuando se produzca un error en la interacción del huésped, la activación del televisor después de la misma tendrá lugar de forma directa sin ningún retardo del inicio.

[Clock settings] (Ajustes del reloj)**[Pant. modo espera]**

Establece el nivel de brillo de la retroiluminación de la pantalla LCD del reloj si el televisor está en modo en espera:

[Ajustar]: Apagado, 1, 2, 3, 4, 5

[Pant. encend.]

Establece el nivel de brillo de la retroiluminación de la pantalla LCD del reloj si el televisor está en modo encendido:

[Ajustar]: Apagado, 1, 2, 3, 4, 5

[Time Setting] (Ajustar hora)

Esto sólo está disponible si Descarga tiempo está establecido como Manual y puede utilizarse para ajustar el reloj con el mando a distancia:

[Ajustar]: Campo de entrada de hora [xx:xx h]

La hora se ajusta con las teclas de flecha y los botones numéricos

[Descarga tiempo]

Seleccione la fuente para la hora del reloj:

[Automático]:

La hora del reloj se obtiene del canal Descargar programa.

[Manual]:

La hora del reloj se establece con la opción Ajustar hora.

[Download Country] (Descargar país)

Establezca el país seleccionado como la fuente para la hora del reloj.

[Descargar programa]

Establezca la opción Descargar programa seleccionada como la fuente para la hora del reloj. (Se recomienda establecer un canal del país instalado para garantizar la hora local correcta)

[Desplaz. tiempo]

Ajuste la hora añadida a la hora del reloj descargada:

[Slider]: (Control deslizante) De -12 a 12 h

[Volumen alarma]

Alarma de la hora del reloj de audio (timbre):

[Ajustar]: Apagado, **Encendido**

[Horario de verano]

Ajuste las opciones de horario de verano:

[Ajustar]: Apagado, **Encendido**

[Feature settings] (Ajustes de funciones)

[Mando múltiple]

Esta función permite instalar hasta cuatro televisores en una habitación, cada uno de los cuales se comunicará con su propio mando. Una vez ajustado el televisor, también se puede ajustar a cada mando para que recuerde su televisor conectado:

- [Apagado] Esta función no se utiliza; todos los televisores se comunicarán con un mando a distancia "azul".
- [Azul] El televisor se comunicará con un mando a distancia "azul".
Pulse y mantenga presionado el botón de menú y el azul del mando a distancia durante más de dos segundos.
- [Green]
(Eco) El televisor se comunicará con un mando a distancia "verde".
Pulse y mantenga presionado el botón de menú y el verde del mando a distancia durante más de dos segundos.
- [Amarillo] El televisor se comunicará con un mando a distancia "amarillo".
Pulse y mantenga presionado el botón de menú y el amarillo del mando a distancia durante más de dos segundos.
- [Rojo] El televisor se comunicará con un mando a distancia "rojo".
Pulse y mantenga presionado el botón de menú y el rojo del mando a distancia durante más de dos segundos.

[MyChoice] (MiSelección)

Con MyChoice es posible activar dos anillos de canales: R0 cuando el PIN de MyChoice es válido y R1 si no lo es.

- [Apagado]: Mapa de un canal configurado durante la instalación de canales.
- [Encendido] El anillo de canal R0 estará a disposición del huésped si el PIN introducido es válido, o el R1 si no lo es.

[ThemeTV]

Con ThemeTV es posible activar una IU personalizable para seleccionar hasta 15 temas diferentes que contengan referencias de canales. ThemeTV puede presentarse en la pantalla pulsando el botón ThemeTV del mando a distancia, o bien de forma automática después de encender el televisor:

- [Encendido]: muestra ThemeTV en la pantalla después de pulsar el botón ThemeTV del mando a distancia.
- [Apagado] ThemeTV se desactiva.
- [Inicio] Muestra ThemeTV en el inicio y puede mostrar ThemeTV pulsando el botón TTV del mando a distancia.

[VSecure]

VSecure es el método de codificación de contenidos de hostelería utilizado por los televisores Philips Hospitality. Con su clave interna de autorización de VSecure se puede generar una clave de desprotección VSecure. Si esta clave de desprotección VSecure se guarda en el televisor, éste puede descodificar el contenido protegido. La carga de la clave de desprotección VSecure puede hacerse mediante un dispositivo de memoria USB o a través de RF de DVB:

[Modo]

[Stand alone]: (Autónomo)

La clave de desprotección VSecure se debe guardar mediante USB y permanecerá disponible hasta su eliminación manual.

[Conectado]:

La clave de desprotección VSecure se debe enviar mediante RF de serialXpress y permanecerá válida hasta el apagado o la recepción de una clave de desprotección VSecure consecutiva.

[RF Static]: (RF estático)

La clave de desprotección VSecure se debe guardar mediante RF y permanecerá válida hasta la eliminación manual o la recepción de una clave de desprotección VSecure consecutiva.

[Load key to USB] (Cargar clave en USB)

- [Acción] Coloque un dispositivo de memoria USB en la E/S lateral de USB. Pulse '➤' u 'OK' para copiar la clave de autorización VSecure en el dispositivo de memoria USB

[Load key to TV] (Cargar clave en el televisor)

- [Acción] Coloque un dispositivo de memoria USB con una clave de desprotección VSecure válida en la E/S lateral de USB. Pulse '➤' u 'OK' para copiar la clave de desprotección VSecure en el dispositivo de memoria USB

[Vsecure self test]

(Autocomprobación de Vsecure)

- [Acción] Autocomprobación interna para validar VSecure. A continuación, cargue las claves específicas del hotel que correspondan.

[Program Info] (Información de programa)

Con esta función se establecen los parámetros DVB necesarios para localizar el canal RF VSecure adecuado y cargar las claves VSecure RF Static o RF Dynamic:

[Frecuencia]	Frecuencia de MUX	(0362)
[Medio]	Cable o antena (DVB T)	
[Service ID]		
[ID Servicio]	#####	(00001)
[ONID]	#####	(00000)
[NID]	#####	(00000)
[TSID]	#####	(00000)
[Nivel símbolo]	# . ###	(6.900)
[Modulación]	QAM16, QAM32, QAM64, QAM128, QAM256	

Los parámetros citados deben coincidir con la configuración de cabecera

[Erase key option] (Opción borrar clave)

Con esta función la(s) clave(s) de desprotección VSecure se establece(n) para borrar lo siguiente:

[Shared key]		
(Clave compartida)	Borrar la clave compartida	
[Odd key]		
(Clave impar)	Borrar la clave impar	
[Even key]		
(Clave par)	Borrar la clave par	
[All keys]		
(Todas las claves)	Borrar las claves compartidas, impares y pares	

[Erase key option] (Opción borrar clave)

Con esta función se borra la clave seleccionada mediante la opción Borrar clave:

[Acción] Pulse '>' u '**OK**'
para borrar la(s) clave(s).

[Ajustes altavoz]

Esta función establece el funcionamiento simultáneo de los altavoces principales integrados y el altavoz del auricular/cuarto de baño:

[Altavoz de TV activado]

[Apagado]: Los altavoces principales se silencian.

El mando a distancia puede controlar el volumen y silencio del altavoz del auricular/cuarto de baño

[Encendido]: Los altavoces principales están activos y el comportamiento del altavoz del auricular/cuarto de baño se establece mediante Altavoz principal indep. silenciado.

[EasyLink]: xxxx

[Inicio auto de EasyLink]: xxx

[Altavoz principal indep. silenciado]

[Apagado]: El volumen y silencio del mando a distancia controlarán los altavoces principales y el altavoz del auricular/cuarto de baño simultáneamente.

[Encendido]: Si el mando a distancia silencia los altavoces principales, también controlará el volumen del altavoz del auricular/cuarto de baño

[Volumen altavoz principal predet.]

Esta opción define el nivel de volumen que se establecerá para los altavoces principales cuando se desactive el silencio del televisor y el altavoz principal independiente silenciado se establezca como 'Encendido'.

[Factory default]**(Predeterminado de fábrica)**

Restaura el ajuste de imagen y sonido de fábrica. La instalación de canales no cambia.

Configuración del televisor

Con esta opción, se pueden configurar todas las funciones básicas del televisor. Si se modifica cualquier ajuste del menú PBS, debe guardarse antes de pulsar [OK], o de lo contrario se eliminará.

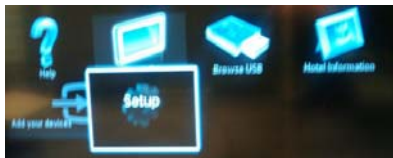

Seleccione Configuración para modificar los ajustes del televisor

Cambiar los ajustes de imagen y sonido (con el mando a distancia de configuración de PBS)

Ajustes de imagen

1. Pulse **[Home/Menú] (Inicio/Menú) > [Config. televisor] >**.
 2. Seleccione **[Configuración] > [Ajustes de TV] > [Imagen]** y pulse **OK**.
 3. Seleccione un ajuste para modificarlo y pulse **<OK>**:
 - **[Imagen intelig.]**: accede a los ajustes de imagen inteligente predefinidos.
 - **[Personal]** : configura el televisor de acuerdo con sus preferencias personales.
 - **[Vivo]**: ajustes enriquecidos y dinámicos, idóneos para uso diurno.
 - **[Natural]**: un ajuste de imagen natural.
 - **[Cine]**: ajustes idóneos para ver películas.
 - **[Juego]**: ajustes idóneos para jugar.
 - **[Ahorro de energía]** : los ajustes de mayor ahorro energético.
 - **[Estándar]**: ajusta las opciones de imagen para adaptarlas a la mayoría de los entornos y tipos de vídeo. Es el ajuste predeterminado de fábrica.
 - **[Foto]**: ajustes idóneos para ver fotos.
 - **[Personalizado]**: permite personalizar y guardar los ajustes de imagen personales.
- Pulse **OK** para confirmar la selección.

- **[Reiniciar]**: reinicia los ajustes predeterminados de fábrica. Pulse **OK** para confirmar la selección.
- **[Contraste]**: ajusta la intensidad de las áreas brillantes sin modificar las áreas oscuras. Pulse **OK** para confirmar la selección.
- **[Brillo]**: ajusta la intensidad y los detalles de las áreas oscuras. Pulse **OK** para confirmar la selección.
- **[Color]**: ajusta la saturación de color. Pulse **OK** para confirmar la selección.
- **[Matiz]**: compensa las variaciones de color en las transmisiones en formato NTSC. Pulse **OK** para confirmar la selección.
- **[Nitidez]**: ajusta la nitidez de la imagen. Pulse **OK** para confirmar la selección.
- **[Reducción ruido]**: Filtra y reduce el ruido de una imagen. Pulse **OK** para confirmar la selección.
- **[Tono]**: ajusta el balance de color de una imagen. Pulse **OK** para confirmar la selección.
- **[Tono personaliz.]**: personaliza el ajuste de tono. Pulse **OK** para confirmar la selección.
- **[Pixel Plus HD]**: abre los ajustes avanzados, incluidos [HD Natural Motion], [100 Hz Clear LCD], [Nitidez avanzada], [Contraste dinám.], [Retiroilum. dinám.], [Reducción de artefactos MPEG], [Mejora del color], [Gamma]. Pulse **OK** para confirmar la selección.
- **[Modo PC]**: permite el ajuste de las opciones de imagen cuando se conecta un PC al televisor a través de HDMI. Si está activado, puede seleccionar **[Formato de imagen]** sin escala, lo que proporciona el máximo detalle para mostrar el contenido del PC. Pulse **OK** para confirmar la selección.

- **[Formato de imagen]:** cambia el formato de imagen.
Pulse **OK** para confirmar la selección.
 - **[Bordes pantalla]:** cambia el tamaño de imagen.
Pulse **OK** para confirmar la selección.
 - **[Desplazam. imagen]:** ajusta la posición de la imagen. No es válido si el formato de imagen seleccionado es **[Zoom automático]** o **[Pantalla panorámica]**.
Pulse **OK** para confirmar la selección.
4. Pulse **[Atrás/PP]** para volver al menú de configuración del televisor.
 5. Pulse **[Atrás/PP]** para salir.

Ajustes de sonido inteligentes

1. Pulse **[Home/Menú] (Inicio/Menú) > [Config. televisor] >**.
2. Seleccione **[Configuración] > [Ajustes de TV] > [Sonido]** y pulse **OK**.
3. Seleccione un ajuste para modificarlo y pulse **<OK>**:
 - **[Sonido intelig.]:** abre los ajustes de sonido inteligente predefinidos.
 - **[Personal]** : configura el televisor de acuerdo con sus preferencias personales.
 - **[Estándar]:** ajusta las opciones de sonido para adaptarlas a la mayoría de los entornos y tipos de audio.
 - **[Noticias]:** aplica los ajustes de sonido que resultan idóneos para voz, como las noticias.
 - **[Película]:** aplica los ajustes de sonido que resultan idóneos para las películas.
 - **[Juego]:** ajustes idóneos para jugar.
 - **[Drama]:** aplica los ajustes de sonido especialmente adecuados para películas dramáticas.
 - **[Deportes]:** aplica los ajustes de sonido especialmente adecuados para los deportes.

Pulse **OK** para confirmar la selección.

- **[Reiniciar]:** reinicia los ajustes predeterminados de fábrica.
Pulse **OK** para confirmar la selección.
- **[Graves]:** ajusta el nivel de graves.
Pulse **OK** para confirmar la selección.
- **[Agudos]:** ajusta el nivel de agudos.
Pulse **OK** para confirmar la selección.
- **[Surround]:** activa el sonido espacial.
Pulse **OK** para confirmar la selección.
- **[Volumen auricular]:** ajusta el volumen de los auriculares.
Pulse **OK** para confirmar la selección.
- **[Nivelación volumen automática]:** reduce automáticamente los cambios de volumen repentinos, por ejemplo, al cambiar de canal.
Pulse **OK** para confirmar la selección.
- **[Balance]:** ajusta el balance de los altavoces izquierdo y derecho para adecuarse mejor a la posición de escucha.
Pulse **OK** para confirmar la selección.

4. Pulse **[Atrás/PP]** para volver al menú de configuración del televisor.
5. Pulse **[Atrás/PP]** para salir.

EasyLink

1. Pulse **[Home/Menú] (Inicio/Menú) > [Config. televisor] >**.
 2. Seleccione **[Configuración] > [Ajustes de TV] > [EasyLink]** y pulse **OK**.
 3. Seleccione un ajuste para modificarlo y pulse **<OK>**:
 - **[EasyLink]:** activa o desactiva EasyLink:
 - **[Apagado]:** sin funciones de EasyLink
 - **[Encendido]:** funciones de EasyLink activadas
- Pulse **OK** para confirmar la selección.

- **[Mando a distancia de EasyLink]:**
activa o desactiva el mando a distancia de EasyLink:
 - **[Apagado]:** sin funciones de EasyLink
 - **[Encendido]:** funciones de EasyLink activadas
 Pulse **OK** para confirmar la selección.

 - **[Altavoces telev.]:** activa o desactiva el control EasyLink de los altavoces del televisor:
 - **[Apagado]:** sin funciones de EasyLink
 - **[Encendido]:** funciones de EasyLink activadas
 - **[EasyLink]:** sin funciones de EasyLink
 - **[Inicio auto de EasyLink]:** funciones de EasyLink activadas
 Pulse **OK** para confirmar la selección.

 - **[HDMI 1 -ARC]:** activa o desactiva la salida de audio en HDMI 1:
 - **[Apagado]:** sin funciones de EasyLink
 - **[Encendido]:** funciones de EasyLink activadas
 Pulse **OK** para confirmar la selección.
4. Pulse **[Atrás/PP]** para volver al menú de configuración del televisor.
 5. Pulse **[Atrás/PP]** para salir.

Preferencias

1. Pulse **[Home/Menu] (Inicio/Menú) > [Config. televisor] >**.
2. Seleccione **[Configuración] > [Ajustes de TV] > [Preferencias]** y pulse **OK**.
3. Seleccione un ajuste para modificarlo y pulse **<OK>**:
 - **[Idioma de menú]:** establece el idioma de menú deseado.
Pulse **OK** para confirmar la selección.

 - **[Temporizador]:** Establezca el apagado del temporizador deseado **[0..180 min]**.
Pulse **OK** para confirmar la selección.

- **[Ubicación]:** establezca la ubicación en la que se utiliza el televisor.
Establecer **siempre** como **[Inicio]**
Pulse **OK** para confirmar la selección.

- **[Barra de volumen]:** OSD.

[Apagado]	Sin OSD de barra de volumen
[Encendido]	Show volume bar OSD (Mostrar OSD de barra de volumen)

 Pulse **OK** para confirmar la selección.

- **[Tamaño de información de canal]:** OSD.

[Clásico]	OSD Normal
[Grande]	OSD de mayor tamaño

 Pulse **OK** para confirmar la selección.

- **[Cambio auto desact.]:** se apaga al cabo de 240 min:

[Apagado]	Sin apagado automático
[Encendido]	Cambio auto desact.

 Pulse **OK** para confirmar la selección.

- **[Acceso universal]:**

[Apagado]	Sin acceso universal
[Encendido]	Acceso universal

 Pulse **OK** para confirmar la selección.

- **[Son. botón]:**

[Apagado]	No hay sonido de audio al pulsar botón del mando a distancia
[Encendido]	Sonido de audio al pulsar botón del mando a distancia

 Pulse **OK** para confirmar la selección.

- **[Retardo salida audio]:** establece el retardo de la salida de audio.

[Apagado]	Sin retardo
[Encendido]	retardo insertado

 Pulse **OK** para confirmar la selección.

- **[TV placement] (Posición del televisor)**: establezca la posición del televisor; influye en la calidad de audio.
[Wall mounted] (Montaje en pared)
[On a TV stand] (Sobre un soporte)

Pulse **OK** para confirmar la selección.

- **[Teletexto 2.5]**: Establezca el teletexto 2.5
[Apagado] Sin establecer
(se utiliza la versión más antigua)
[Encendido] Se utiliza 2.5

Pulse **OK** para confirmar la selección.

- **[Reloj]**: establezca el reloj interno
[Modo reloj autom.] Sin establecer
[Horario de verano] Sin establecer
[Fecha] Sin establecer
[Hora] Sin establecer

Pulse **OK** para confirmar la selección.

4. Pulse **[Atrás/PP]** para volver al menú de configuración del televisor.
5. Pulse **[Atrás/PP]** para salir.

Reiniciar los ajustes de fábrica

Si reinicia los ajustes de fábrica del televisor, se restaurarán los ajustes de imagen y sonido predeterminados.

Los ajustes de la instalación de los canales permanecen iguales.

1. Pulse **[Home/Menu] (Inicio/Menú) > [Config. televisor] >**.
2. Seleccione **[Configuración] > [Ajustes de TV] > [Ajustes fábrica]** y pulse **OK**.

Se restablecen los ajustes del televisor a sus valores predeterminados de fábrica.

Reinstalar el televisor

Pone en marcha una inicialización del televisor para restablecer los ajustes predeterminados y sustituir (reinstalar) todos los canales.

1. Pulse **[Home/Menu] (Inicio/Menú) > [Config. televisor] > [OK]**.
2. Seleccione **[Configuración] > [Ajustes de TV] > [Reinstalar TV]** y pulse **OK**.

El televisor realizará un ciclo de apagado, entrará en modo en espera y se volverá a encender. Si el televisor permanece en modo en espera, despiértelo con el botón de encendido del mando a distancia.

1. Aparece el OSD de regiones:

Región Australia
 Europa

Seleccione **[Europa]** y pulse **<OK>**.

2. Aparece el OSD de idioma seleccionado:

Seleccione **[xxxx]** (un idioma de la lista) y pulse **<OK>**.

3. Aparece el OSD de país seleccionado:

Seleccione **[xxxx]** (un país de la lista) y pulse **<OK>**.

4. Aparece el OSD de posición del televisor seleccionado:

[Wall mounted] (Montaje en pared):
en el caso de montaje en pared

[On a TV stand] (Sobre un soporte):
en el caso de un soporte

y pulse **<OK>**.

5. Aparece el OSD de ubicación del televisor seleccionado:

[Inicio]: Seleccione siempre este valor
[Tienda]: Modo tienda, no se debe utilizar
y pulse **<OK>**.

6. Aparece el OSD de acceso universal para invidentes y sordos:

[No]: sin ajustes especiales
[Sí]: ajustes especiales configurados

y pulse **<OK>**.

7. Pulse **[Ajustes]** para continuar e instalar canales.

Realice los siguientes pasos:

[Instalar canales de televisión] y pulse **<OK>**
[Continuar]
[Ajustes]

Se abre una pantalla que le permite introducir cambios para establecer la configuración de la lista o mapa de canales:

[Modo nivel de símbolo]:

Automático

El televisor utilizará el nivel de símbolo preestablecido (6,900/6,875)

Manual

Opción de establecer nivel de símbolo 1 y nivel de símbolo 2

[Nivel símbolo 1]: 0,000 (pendiente de establecer)

[Nivel símbolo 2]: 0,000 (pendiente de establecer)

[Explor. frecuencia]: **Exploración rápida**

Instale canales basándose en una tabla de datos preconfigurados

Búsqueda completa

Instale canales basándose en una exploración de todo el espectro de frecuencias

[Frequency step] (Paso de frecuencia):

1 MHz

Con una búsqueda completa, el tamaño del paso para buscar canales es 1 MHz

8 MHz

Con una búsqueda completa, el tamaño del paso para buscar canales es 8 MHz

[Modo de frecuencia de red]:

Automático

El televisor establecerá la frecuencia de red basándose en una tabla de datos preconfigurados

Manual

Opción de establecer la frecuencia de red

- [Frecuencia de red]:** 000,00 (pendiente de establecer)
- [Canales analógicos]: Encendido**
El televisor también buscará canales analógicos
Apagado
El televisor no buscará canales analógicos
- [LCN Sorting] (Clasificación de LCN): Encendido**
El televisor también buscará canales analógicos
Apagado
El televisor no buscará canales analógicos
- [Reiniciar]:** Encendido
- [Terminado]:** Una vez finalizado, seleccione [Terminado] y pulse <OK>
8. Pulse **[Iniciar]** para continuar.
9. Si no hay frecuencias de red preestablecidas disponibles o el modo de frecuencia de red está establecido como manual, introduzca la frecuencia de red y pulse **[Terminado]** para continuar. Pulse **[Cancelar]** si no hay DVB-C para instalar (sólo DVB-T y analógico).
10. Una vez configurada la lista de canales, el televisor muestra el número de canales digitales y analógicos capturados, y vuelve al OSD de ajustes del televisor.
11. Pulse **[Terminado] > [Omitir] > [Finalizar] > [Cerrar]** para volver al menú de configuración del televisor. Si el modo PBS está [Encendido], se abre el menú de huésped.
- **[Audio de idioma preferido]:** establece el canal de audio preferido en el idioma del país seleccionado.
 - **[Audio de idioma alternativo]:** establece el canal de audio alternativo en el idioma del país seleccionado.
 - **[Subtítulos de idioma preferido]:** establece los subtítulos preferidos en el idioma del país seleccionado.
 - **[Subtítulos de idioma alternativo]:** establece los subtítulos alternativos en el idioma del país seleccionado.
 - **[Teletexto de idioma preferido]:** establece el teletexto preferido en el idioma del país seleccionado.
 - **[Teletexto de idioma alternativo]:** establece el teletexto alternativo en el idioma del país seleccionado.
 - **[Invidente]:** establece la función Invidente para que admita lo siguiente:
 - [Apagado]:**
 - [Altavoces]:
 - [Auriculares]:
 - [Altavoces y auriculares]:
 - **[Formato de audio preferido]:** establece el formato de audio preferido de la función:
 - [Estándar]:
 - [Avanzado]:**
 - **[Mono/Estéreo]:** establece el formato de audio de la función:
 - [Mono]:
 - [Estéreo]:

Pulse **OK** para confirmar la selección.

Más ajustes de canales

1. Pulse **[Home/Menú] (Inicio/Menú) > [Config. televisor] > [OK]**.
2. Seleccione **[Configuración] > [Ajustes de canal]** y pulse **OK**.
3. Seleccione un ajuste para modificarlo y pulse **<OK>**:

- **[Idiomas]:** establezca los idiomas de DVB deseados.

Instalación de canales

Antes de empezar a instalar canales, deben establecerse los ajustes específicos que permitan su instalación (consulte reinstalar, página 29)

1. Pulse **[Home/Menú] (Inicio/Menú) > [Config. televisor] > [OK]**.
2. Seleccione **[Configuración] > [Ajustes de canal]** y pulse **OK**.

3. Seleccione un ajuste para modificarlo y pulse **<OK>**:

• **[Instalación de canales]**: configure los ajustes de instalación correctos:

• **[Actualización automática canal]**: Este televisor puede actualizar automáticamente toda la configuración de canales una vez por día si se ha establecido esta función y el televisor está en modo en espera.

[Apagado]: Sin actualización automática

[Encendido]: A las 5,00 AM del reloj del televisor se inicia la actualización de canales

• **[Mensaje actualización canales]**: una vez que el televisor ha actualizado su lista de canales mediante la actualización automática de canales, este OSD ofrecerá información de ello
[Apagado]: Sin mensaje de actualización
[Encendido]: Después de un ciclo de actualización, aparecerá un mensaje de OSD cuando se encienda el televisor.

• **[Digital: prueba de recepción]**:

exploración de prueba
Se instalarán los canales disponibles en la frecuencia MUX establecida

[Modo nivel de símbolo]:

Automático

El televisor utilizará el nivel de símbolo preestablecido (6.900/6.875)

Manual

Opción de establecer nivel de símbolo 1 y nivel de símbolo 2

[Nivel símbolo 1]: 0,000 (pendiente de establecer)

[Nivel símbolo 2]: 0,000 (pendiente de establecer)

[Buscar]: inicie la exploración de prueba

Establezca la frecuencia del MUX seleccionado **[000,00]** y pulse **[Buscar]**.

Cuando haya encontrado los canales, pulse **[Terminado]**.

• **[Analogico: instalación manual]**:

Se instalarán los canales analógicos disponibles en todo el espectro de frecuencias. Establezca los valores necesarios:

[Sistema]: Europa occidental
Europa oriental
Reino Unido
Francia

[Buscar canal]: 000,00 (pendiente de establecer)
[Buscar] > [Terminado]

[Sintonía fina]: 000,00 (pendiente de establecer)
Pulse **▲ ▼** or **▼ ▲** para sintonizar de forma precisa el canal.
[Terminado]

[Guardar canal actual]: guarde el canal sintonizado en el número de canal actual o en uno nuevo.

[Guardar nuevo canal]: guardar bajo un nuevo número de canal.

4. Pulse **[Atrás/PP]** para volver al menú de configuración del televisor.

5. Pulse **[Atrás/PP]** para salir.

Bloqueo infantil

El bloqueo infantil es un mecanismo para impedir la visualización de un canal con una clasificación parental más alta que la establecida por esta función.

1. Pulse **[Home/Menu] (Inicio/Menú) > [Config. televisor] > [OK]**.

2. Seleccione **[Configuración] > [Bloqueo infantil]** y pulse **OK**.

3. Seleccione un ajuste para modificarlo y pulse **<OK>**:

• **[Clasif. parental]**: establezca el valor adecuado (sólo una vez que se haya establecido un código)

• **[Bloqueo canales]**: marque los canales en los que influye la clasificación parental

• **[Def. código]**: introduzca un código de 4 dígitos y pulse **<OK>**

4. Pulse **[Atrás/PP]** para volver al menú de configuración del televisor.

5. Pulse **[Atrás/PP]** para salir.

Cambiar los ajustes de canales

Después de la instalación, puede reordenar la lista de canales según sus preferencias.

1. Pulse **[Home/Menu] (Inicio/Menú) ► [Config. televisor] ►**

2. Seleccione el canal que desea ajustar y pulse **<OPTIONS>**:

- **[Renomb.] ►**: pulse **<OK>** para abrir el teclado virtual y editar el nombre. Círrelo con **[Terminado]**.

- **[Terminado] <OK>**: Seleccione Terminado y pulse **<OK>** para guardar el nombre del canal.

- **[Reordenar] ►**: desplácese al canal seleccionado para modificarlo y pulse **<OK>**. Llévelo a la ubicación deseada y pulse **OK**.

- Seleccione **[Insertar]** para insertar el canal en la ubicación deseada, **[Swap] (Intercambiar)** para intercambiar la ubicación con otro canal o **[Cancelar]** para cancelar la reordenación.

◀Pulse **OK** para activarlo.

- **[Canal en o] ►**: marque la lista que desea vaciar (Vaciar = ocultar del mapa de canales)

Para ver otra vez los canales, elimine la marca de selección de este campo.

4 Pulse **[Atrás/PP]** para volver al menú de configuración de canales.

- **[MyChoice setup] (Configuración de MiSelección) ►**: La función de configuración de MyChoice permite configurar la lista de canales de MyChoice PayTV. Cuando se activa MyChoice, la lista de canales MyChoice [R0] contiene todos los canales que se pueden ver cuando el televisor ha guardado un código PIN de MyChoice válido. La lista de canales gratuitos [R1] contiene los canales que se pueden ver siempre.

1. Seleccione **[PayTV] (TV pago) ► [R0] ►** y marque (todos) los canales que desea incluir en la lista MyChoice; pulse **<OK>**.

Anula la selección de un canal para eliminarlo de la lista.

Cuando haya finalizado, utilice el botón **[Atrás]** para volver.

2. Seleccione **[PayTV] (TV pago) ► [R1] ►** y marque los canales que desea incluir en la lista de canales gratuitos; pulse **<OK>**.

Anula la selección de un canal para eliminarlo de la lista.

Cuando haya finalizado, utilice el botón **[Atrás]** para volver.

3. Cuando haya finalizado, utilice el botón **[Atrás]** para volver al menú de opciones.

- **[ThemeTV setup] (Configuración de ThemeTV) ►**: La función de configuración de ThemeTV permite configurar los canales en las listas de canales de ThemeTV.

Para los temas variables, puede configurarse del tema 1 al tema 12.

Para los temas fijos, puede configurarse del tema 13 al tema 15.

1. Seleccione **[ThemeTV]** y utilice los **Botones de navegación** para seleccionar Theme1-Theme15.

Pulse **►** y marque los canales que desea incluir en la lista de canales temáticos pulsando **<OK>**.

Cuando haya finalizado, utilice el botón **[Atrás]** para volver.

2. Repita el paso 1 para todos los canales que desee incluir en los temas correspondientes.

3. Cuando haya finalizado, utilice el botón **[Atrás]** para volver al menú de configuración de canales.

4. Pulse **[Atrás/PP]** para volver al menú de configuración de canales.

5. Pulse **[Atrás/PP]** para salir.

Guardar ajustes

Para confirmar los cambios en el menú de configuración de PBS, **ES NECESARIO** guardar los cambios.

1. Seleccione **[Store settings]** (**Guardar ajustes**) y pulse **OK**.
2. Seleccione **OK** para guardar los ajustes
3. Seleccione **[Cancelar]** para descartar los cambios

Smart Clone (Clonación inteligente)

Con Smart Clone es posible copiar entre un dispositivo USB y el televisor los datos de configuración y de lista de canales.

Coloque un dispositivo de memoria USB en la E/S lateral del televisor.

*El formato del dispositivo USB debe ser FAT o FAT32.

De USB a TV

1. Seleccione **[Smart Clone]** y pulse **OK**.
2. Seleccione **[USB to TV] (De USB a TV)** y pulse **OK**.
3. Los datos clonados se cargarán en el televisor desde el dispositivo USB. Para activar los ajustes cargados, espere hasta que aparezca el mensaje de OSD para desconectar el cable de alimentación.
4. Retire y reinserte el cable de alimentación.

De TV a USB

1. Seleccione **[Smart Clone]** y pulse **OK**.
2. Seleccione **[TV to USB] (De TV a USB)** y pulse **OK**.
3. Los datos clonados se cargarán desde el televisor en el dispositivo USB.
4. Espere a que el mensaje de OSD vuelva a su estado anterior antes de extraer el dispositivo USB

Logotipo de bienvenida/ Información del hotel

Las imágenes del logotipo de bienvenida e información del hotel pueden guardarse en el televisor mediante la clonación por USB y la descarga de RF.

Coloque las imágenes en las siguientes ubicaciones de USB y realice una acción de USB a TV.

Logotipo de bienvenida:

<USB:\>Q555H\WelcomeLogo\WelcomeLogo.jpg

Formato de archivo: JPG, 960h x 540v píxeles

Información del hotel:

<USB:\>Q555H\Wallpaper\HotelInfo.jpg

Formato de archivo: formato JPG, escala 16:9 (es decir, 960h x 540v, 1280h x 720v,)

Descarga de RF

En lugar de utilizar un dispositivo de memoria USB para la clonación y la actualización de firmware, esta actualización también es posible con la infraestructura de RF. Esto es posible gracias a SmartInstall (mecanismo de descarga de RF de Philips Hostelería), que le permite actualizar la televisión de forma simultánea.

¡El modo PBS debe estar ENCENDIDO!

[SW Types] (Tipos de SW)

Definir las partes del software que se van a actualizar:

[SSB Firmware]	Firmware del televisor
[SSB NVM]	Ajustes del televisor
[StandBy Firmware]	Firmware de la CPU en espera
[ThemeTV]	Todos los archivos gráficos de ThemeTV
[Express Box]	Firmware SBB106
[Welcome Logo] (Logotipo de bienvenida)	Archivo gráfico
[Información hotel]	Archivo gráfico
[Todos]	Todo lo anterior (excepto el software en espera)

[Program Info] (Información de programa)

Esta función sirve para establecer los parámetros DVB necesarios para localizar el canal de descarga de RF adecuado:

*[Frecuencia]	Frecuencia de MUX (valor predeterminado: 0706)
*[Medio]	Cable o Antena (DVB T/C)
[Service ID]	
(ID Servicio)	#### (00001)
[ONID]	#### (00001)
[NID]	#### (00001)
[TSID]	#### (00001)
**[Nivel símbolo]	#.# ## (6.900)
**[Modulación]	QAM16, QAM32, QAM64 , QAM128, QAM256

**Elementos obligatorios. **Elementos obligatorios, pero sólo para TDC*

Los parámetros citados deben coincidir con la configuración de cabecera

Iniciar descarga

Para iniciar manualmente una acción de descarga de RF:

1. seleccione **[RF Download] (Descarga de RF)** y pulse **OK**.
2. seleccione **[Start Download] (Iniciar descarga)** y pulse **OK**.
- 3.

Se iniciará la acción de descarga, que buscará contenido válido en la red de RF.

La descarga automática se iniciará todos los días a las 4.00AM, 1.00PM y después de entrar en modo en espera

6. Conectar dispositivos

En esta sección se describe cómo conectar distintos dispositivos con diferentes conectores y se complementan los ejemplos proporcionados en la Guía de inicio rápido.

**Se pueden utilizar distintos tipos de conectores para conectar un dispositivo al televisor, según la disponibilidad y sus necesidades.

Conector posterior

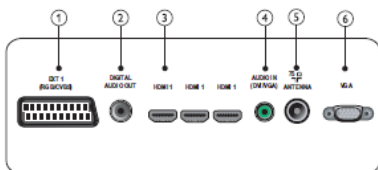

1) EXT 1 (CVBS y RGB)

Entrada de audio y vídeo analógico desde dispositivos analógicos o digitales, como reproductores de DVD o videoconsolas.

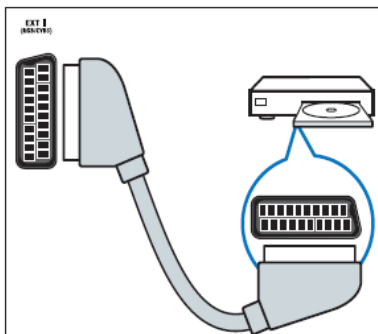

2) DIGITAL AUDIO OUT

Salida de audio y vídeo a dispositivos analógicos, como otro televisor o un dispositivo de grabación.

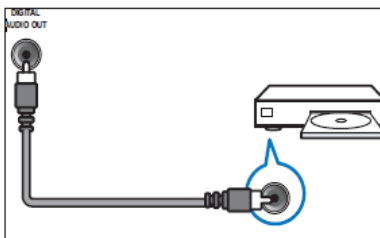

3) HDMI 1

Entrada de audio y vídeo digital desde dispositivos digitales de alta definición, como reproductores de Blu-ray.

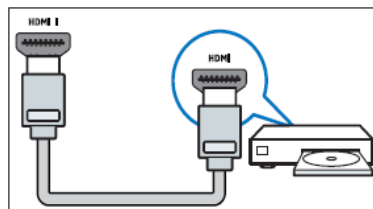

Las conexiones mediante DVI o VGA requieren un cable de audio adicional.

4) AUDIO IN (DVI y VGA)

Entrada de audio desde un ordenador.

5) TV ANTENNA

Entrada de señal desde una antena, cable o satélite.

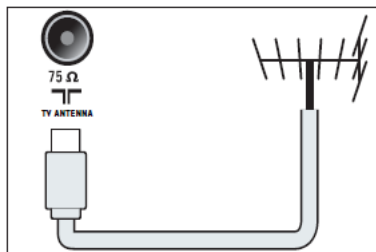

6) VGA

Entrada de vídeo desde un ordenador.

Conector lateral

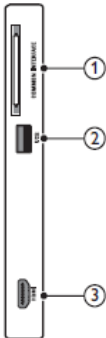

1) COMMON INTERFACE

Ranura para un módulo de acceso condicional (CAM).

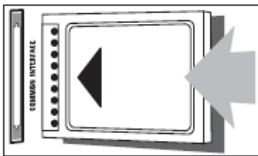

2) USB

Entrada de datos desde dispositivos de almacenamiento USB.

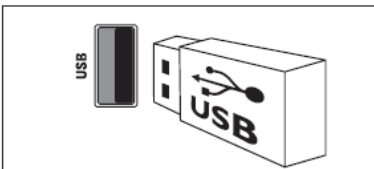

3) HDMI

Entrada de audio y video digital desde dispositivos digitales de alta definición, como reproductores de Blu-ray.

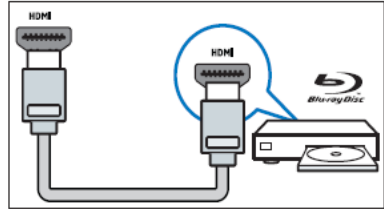

Conectar un ordenador

Antes de conectar un ordenador al televisor

- Establezca la tasa de actualización de pantalla en el ordenador a 60 Hz
- Seleccione una resolución de pantalla admitida en el ordenador.

Conecte un ordenador con uno de los siguientes conectores:

**Las conexiones mediante DVI o VGA exigen un cable de audio adicional.

• Cable HDMI

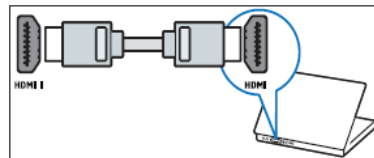

• Cable DVI-HDMI

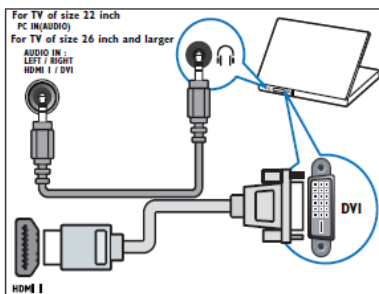

• Cable HDMI y adaptador HDMI-DVI

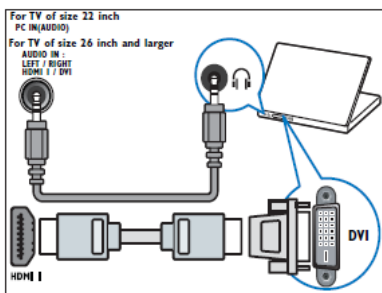

• Cable VGA

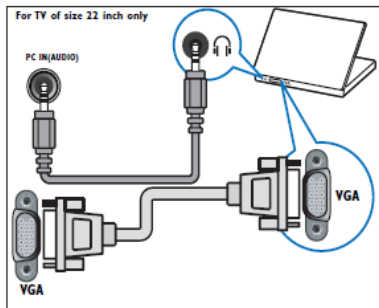

Usar un módulo de acceso condicional

El operador de servicios de televisión digital proporciona un CAM (módulo de acceso condicional) para descodificar los canales de televisión digital.

**Si es necesario, consulte la documentación del operador acerca de cómo insertar una tarjeta inteligente en el módulo de acceso condicional. Sólo el operador podrá garantizar un funcionamiento correcto.

Insertar y activar un CAM

**Asegúrese de seguir las instrucciones que se describen a continuación. Si no inserta correctamente el CAM, puede dañar el propio CAM y el televisor.

1. Apague el televisor.
2. Siguiendo las instrucciones indicadas en el CAM, insértelo cuidadosamente en la ranura **COMMON INTERFACE** del lateral del televisor.

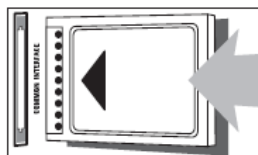

3. Empuje el CAM tanto como sea posible.
4. Encienda el televisor y espere a que se active el CAM. Esto puede tardar varios minutos. No extraiga el CAM de la ranura cuando esté en uso; si lo hace, se desactivarán los servicios digitales.

Acceder a los servicios del CAM

1. Después de insertar y activar el CAM, pulse 
2. Pulse los **Botones de navegación** para seleccionar **[Interfaz común]**.
»»Las aplicaciones suministradas por el operador de servicios de televisión digital aparecen en la pantalla.

**Esta opción de menú sólo está disponible si el CAM está insertado y activado correctamente.

Usar Philips EasyLink

El televisor admite Philips EasyLink, que permite la reproducción y el modo de espera con una sola pulsación entre dispositivos compatibles con EasyLink.

**Los dispositivos compatibles deben estar conectados al televisor mediante HDMI.

Activación o desactivación de EasyLink

**No active Philips EasyLink si no va a usarlo.

1. Pulse 
2. Pulse los **Botones de navegación** para seleccionar **[Configuración] > [Ajustes de TV] > [EasyLink]**.
3. Seleccione **[Encendido]** o **[Apagado]**.

Usar la reproducción con una sola pulsación

1. Después de activar EasyLink, pulse el botón de reproducción del dispositivo.
»»»El televisor cambia automáticamente a la fuente correcta.

Usar el modo en espera con una sola pulsación

1. Mantenga pulsado  En Espera en el mando a distancia del televisor o del dispositivo durante tres segundos como mínimo.
»»El televisor y todos los dispositivos HDMI conectados cambian al modo en espera.

Usar un bloqueo Kensington

En la parte posterior del televisor hay una ranura de seguridad Kensington. Evite el robo con la instalación de un bloqueo Kensington entre la ranura y un objeto permanente, como una mesa pesada.

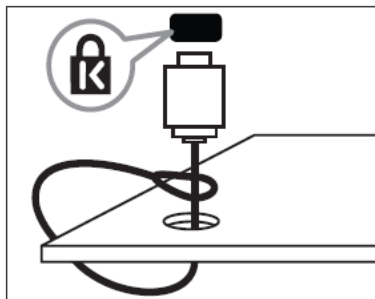

7. Información del producto

La información del producto puede cambiar sin previo aviso. Para obtener información detallada del producto, visite www.philips.com/support.

Resoluciones de pantalla admitidas

Formatos de ordenador

- Resolución - tasa de actualización:
 - 640 x 480 – 60 Hz
 - 800 x 600 – 60 Hz
 - 1024 x 768 – 60 Hz
 - 1280 x 720 – 60 Hz
 - 1280 x 768 – 60 Hz
 - 1280 x 1024 – 60 Hz
 - 1360 x 768 – 60 Hz
 - 1440 x 900 – 60 Hz (sólo para alta definición total)
 - 1680 x 1050 – 60 Hz (sólo para alta definición total)
 - Mediante entrada HDMI/DVI

Formatos de vídeo

- Resolución - tasa de actualización:
 - 480i – 60 Hz
 - 480p – 60 Hz
 - 576i – 50 Hz
 - 576p – 50 Hz
 - 720p – 50 Hz, 60 Hz
 - 1080i – 50 Hz, 60 Hz
 - 1080p – 24 Hz, 25 Hz, 30 Hz, 50 Hz, 60 Hz

Multimedia

- Dispositivo de almacenamiento compatible: USB (sólo se admiten los dispositivos de almacenamiento USB FAT o FAT 32)
- Formatos de archivo multimedia compatibles:
- Imágenes: JPEG
- Audio: MP3
- Vídeo: MP4

**Los nombres de los archivos multimedia no deben superar los 128 caracteres.

Sintonización/recepción/transmisión

- Entrada de antena: coaxial de 75 ohmios (IEC75)
- DVB: DVB: DVB terrestre, DVB-T MPEG4 (sólo en algunos modelos)
- Sistema de televisión: DVB COFDM 2K/8K; PAL I, B/G, D/K; SECAM B/G, D/K, L/L'
- Reproducción de vídeo: NTSC, SECAM, PAL
- Bandas del sintonizador: hiperbanda, canal S, UHF, VHF

Mando a distancia

- Tipo: RC-6
- Pilas: 2 del tamaño AAA (tipo LR03)

Alimentación

- Corriente de alimentación: 220-240 V, 50 Hz ~ 60 Hz
- Consumo en espera: < 0,3 W
- Temperatura ambiente: de 5 a 40 °C

Soportes de televisor compatibles

Para montar el televisor, compre un soporte de televisor Philips o uno compatible con VESA. Para evitar daños a los cables y los conectores, deje al menos unos 5,5 cm de espacio desde la parte posterior del televisor.

Siga todas las instrucciones suministradas con el soporte de televisor. Koninklijke Philips Electronics N.V. no acepta ninguna responsabilidad por un montaje incorrecto del televisor que pueda causar accidentes, lesiones o daños

Pantalla de televisor Tamaño (pulgadas)	necesario (mm) Espacio	necesarios Tornillos de montaje
22	75 x 75	4 x M4
26	75 x 75	4 x M4
32	200 x 200	4 x M6
42	400 x 300	4 x M6

8. Detección y solución de problemas

En esta sección se describen problemas comunes y las soluciones correspondientes.

Problemas generales del televisor

El televisor no se enciende:

- Desconecte el cable de la toma de alimentación. Espere un minuto y vuelva a conectarlo.
- Compruebe que el cable esté bien conectado.

El mando a distancia no funciona correctamente:

- Compruebe que las pilas estén bien insertadas en el mando a distancia según la orientación de los polos +/-.
- Cambie las pilas del mando a distancia si tienen poca carga o se han agotado.
- Limpie el mando a distancia y la lente del sensor del televisor.
- Mantenga pulsado <OK>, y el televisor mostrará la información del mando a distancia.
- Asegúrese de que el mando múltiple no se haya establecido con el código de color erróneo; alinee el mando múltiple y el color del televisor.
- Compruebe en el menú de configuración de PBS si el bloqueo del mando a distancia no está ENCENDIDO.

La luz del modo de espera del televisor parpadea en rojo:

- Desconecte el cable de la toma de alimentación. Espere hasta que el televisor se enfríe antes de volver a conectar el cable de alimentación. Si se vuelve a producir el parpadeo, póngase en contacto con el servicio de atención al cliente de Philips.

Ha olvidado el código para desbloquear la función de bloqueo del televisor

- Introduzca '8888'.

El menú del televisor está en un idioma incorrecto.

- Cambie el menú del televisor al idioma preferido.

Cuando se enciende o apaga el modo en espera del televisor, se oye un crujido en el chasis del televisor:

- No es necesario realizar ninguna acción. El crujido es la expansión y contracción normal del televisor cuando se enfría y se calienta. Esto no afecta al rendimiento.

Cuando el televisor tarda en encenderse:

- Seleccione el modo [Rápido] en el menú [Cons. bajo en modo esp.].

Problemas de los canales de televisión

Los canales instalados anteriormente no aparecen en la lista de canales:

- Compruebe si se ha seleccionado la lista de canales correcta.

No se han encontrado canales digitales durante la instalación:

- Compruebe si el televisor es compatible con la DVB-T o DVB-C de su país. Consulte la lista de países en la parte posterior del televisor.

Problemas de imagen

El televisor está encendido pero no hay imagen:

- Compruebe si la antena está bien conectada al televisor.
- Compruebe si se ha seleccionado el dispositivo correcto como fuente del televisor.

Hay sonido pero no hay imagen:

- Compruebe si se han configurado bien los ajustes de imagen.

La recepción del televisor desde la conexión de la antena es deficiente:

- Compruebe si la antena está bien conectada al televisor.
- Los altavoces, los dispositivos de audio sin toma de tierra, las luces de neón, los edificios altos y otros objetos grandes pueden influir en la calidad de recepción. Si es posible, intente mejorar la calidad

de la recepción cambiando la orientación de la antena o alejando los dispositivos del televisor.

- Si la recepción es mala sólo en un canal, realice una sintonía fina de dicho canal.

La calidad de imagen de los dispositivos conectados es mala:

- Compruebe si se han conectado bien los dispositivos.
- Compruebe si se han configurado bien los ajustes de imagen.

El televisor no ha guardado los ajustes de imagen:

- Compruebe si la ubicación del televisor se ha establecido en el ajuste de inicio. Este modo ofrece la flexibilidad de cambiar y guardar ajustes.

La imagen no encaja en la pantalla; es demasiado grande o demasiado pequeña:

- Pruebe un formato de imagen diferente. La posición de la imagen no es correcta:
- Las señales de imagen de algunos dispositivos pueden no ajustarse correctamente a la pantalla. Compruebe la salida de la señal del dispositivo.

Problemas de sonido

Hay imagen pero la calidad del sonido es mala:

••Si no detecta ninguna señal de audio, el televisor silencia automáticamente la salida de audio; eso no indica un error de funcionamiento

- Compruebe si se han conectado bien todos los cables.
- Compruebe si no se ha establecido en 0 el volumen.
- Compruebe si no ha silenciado el sonido.

Hay imagen pero la calidad del sonido es mala:

- Compruebe si se han configurado bien los ajustes de sonido.

Hay imagen pero el sonido sólo procede de un altavoz:

- Compruebe si el balance de sonido se ha configurado en el centro.

Problemas de la conexión HDMI

Hay problemas con los dispositivos HDMI:

- Tenga en cuenta que la compatibilidad con HDCP puede aumentar el tiempo que tarda un televisor en mostrar el contenido de un dispositivo HDMI.
- Si el televisor no reconoce el dispositivo HDMI y no se muestra ninguna imagen, pruebe a cambiar la fuente de un dispositivo a otro y vuelva otra vez a él.
- Si hay interrupciones intermitentes del sonido, compruebe si los ajustes de salida del dispositivo HDMI son correctos.
- Si está utilizando un adaptador HDMI-DMI o un cable HDMI-DVI, compruebe si hay un cable de audio adicional conectado a AUDIO L/R o AUDIO IN (sólo miniconector)

Problemas de conexión del ordenador

La pantalla del ordenador en el televisor no es estable:

- Compruebe si en el ordenador se han seleccionado una resolución y una frecuencia de actualización compatibles.
- Establezca el formato de imagen del televisor como sin escala.

Póngase en contacto con nosotros

Si no puede solucionar el problema, consulte las preguntas más frecuentes sobre este producto en:

www.philips.com/support.

Si el problema sigue sin solucionarse, póngase en contacto con el servicio de atención al cliente de Philips de su país que se indica en el folleto de garantía.

Advertencia

••No trate de reparar el televisor usted mismo. Esto podría ocasionarle lesiones graves, producir daños irreparables en el producto o anular la garantía.

Anote el modelo y número de serie del televisor antes de ponerse en contacto con Philips. Estos números están impresos en la parte posterior del televisor y en el embalaje.

9. A Anexo 1 0

En esta sección se describen los problemas más frecuentes cuando se instalan canales de DVB-T.

Problemas de instalación de DVB-T

El televisor no se enciende:

- Desconecte el cable de la toma de alimentación. Espere un minuto y vuelva a conectarlo.
- Compruebe si el cable está bien conectado.

El mando a distancia no funciona correctamente:

Índice

A

- Alarma 15
- ALARMA 7
- ajuste de imagen 20
- ajustes de imagen 20
- ajustes de fábrica 21
- ajustes de sonido 21
- AV seleccionable 36

B

- Bloqueo
 - Kensington, bloqueo 43
 - KB local, bloqueo 34
 - RC, bloqueo 34
- Bloqueo Kensington 43

C

- clasificación por edades 15
- Configuración consumidor 33
- Canales digitales.
 - CAM 42

D

- Descripción del televisor 6

E

- Energía inteligente 33
- EasyLink
 - desactivar 43
 - Activar 43
- HDMI-CEC 35
 - reproducción con una sola pulsación 43
 - modo de espera con una sola pulsación 43
- Especificaciones técnicas 44

F

- formato de imagen 12

G

- Guardar ajustes 37
- Guardar 37

H

- HDMI
 - HDMI-CEC 35
 - Solución de problemas 47

I

- Instalación
- Imagen inteligente 20

- idioma de audio 23
- Ignorar señales codificadas 36
- Idioma
 - Solución de problemas 46

L

- Lista de canales
 - Canal PayTV 37
 - Solución de problemas 46

M

- MENÚ
 - Configuración del modo profesional 30
 - Solución de problemas 46
- Menú de opciones 10
- multimedia 17
- Multimedia
 - Especificaciones técnicas 44
- modo Inicio 27
- Modo tienda 27
- Modo profesional
 - Activar 30
 - Opciones 31
 - Modo PBS 33
- Mando a distancia
 - Mando múltiple 36
 - Mando a distancia de configuración profesional 29
 - Bloqueo RC 34
 - Uso del mando a distancia 8
 - Especificaciones técnicas 44
- Mando múltiple 36
- MyChoice 37
- Modo de espera con una sola pulsación 43

O

- Ordenador
 - Conectar 41
 - resoluciones de pantalla 44

P

- POWER 10
 - Especificaciones técnicas 44
- Pilas 44

R

reloj 16

Renombrar canal 22

Reordenar canales 22

Reproducción con una sola pulsación 43

Resoluciones de pantalla 44

S

Seguridad 4

Scenea 18

Sincronización de audio 26

Sonido inteligente 21

Sordos 25

Silencio azul 35

Solución de problemas 46

Solución de problemas 47

T

Temporizador 15

Tarjeta inteligente 42

Teletexto 8, 13



© 2012 Koninklijke Philips Electronics N.V.
Todos los derechos reservados.