

# Gebruikershandleiding

24HFL3011T  
32HFL3011T  
40HFL3011T

**PHILIPS**

---

# Inhoud

<b>1</b>	<b>Installatie</b>	<b>3</b>
1.1	Veiligheid	3
1.2	TV-standaard en wandmontage	3
1.3	Tips over plaatsing	3
1.4	Netsnoer	3
1.5	Antennekabel	4
<b>2</b>	<b>Apparaten aansluiten</b>	<b>5</b>
2.1	Aansluitingen	5
2.2	Common Interface - CAM	7
2.3	Settopbox - STB	8
2.4	Home cinema-systeem - HTS	8
2.5	Blu-ray Disc-speler	10
2.6	DVD-speler	10
2.7	Gameconsole	10
2.8	USB-stick	11
2.9	Camcorder	11
2.10	Computer	12
2.11	Hoofdtelefoon	12
<b>3</b>	<b>Inschakelen</b>	<b>13</b>
3.1	Aan, stand-by of uit	13
3.2	Toetsen van de TV	13
3.3	Sleeptimer	13
3.4	Timer voor uitschakelen	13
<b>4</b>	<b>Afstandsbediening</b>	<b>15</b>
4.1	Toetsenoverzicht	15
4.2	IR-sensor	16
4.3	Batterijen	16
4.4	Schoonmaken	16
<b>5</b>	<b>TV-zenders</b>	<b>17</b>
5.1	Zenderlijsten	17
5.2	TV-zenders bekijken	17
<b>6</b>	<b>Zenderinstallatie - antenne, kabel</b>	<b>21</b>
6.1	Zenders bijwerken	21
6.2	Zenders opnieuw installeren	21
6.3	DVB-T of DVB-C	21
<b>7</b>	<b>TV-gids</b>	<b>23</b>
7.1	Wat hebt u nodig...	23
7.2	De TV-gids gebruiken	23
<b>8</b>	<b>Bronnen</b>	<b>24</b>
8.1	Overschakelen naar een apparaat	24
8.2	Vanuit stand-by	24
8.3	EasyLink	24
<b>9</b>	<b>Timers en klok</b>	<b>25</b>
9.1	Sleeptimer	25
9.2	Klok	25
9.3	Timer uitschakelen	25
<b>10</b>	<b>Video's, foto's en muziek</b>	<b>26</b>
10.1	Via een USB-aansluiting	26
10.2	Uw video's afspelen	26
10.3	Foto's weergeven	26
10.4	Muziek in uw oren!	27
<b>11</b>	<b>Instellingen</b>	<b>28</b>
11.1	Beeld	28
11.2	Geluid	32
11.3	Algemene instellingen	34
<b>12</b>	<b>Specificaties</b>	<b>37</b>
12.1	Milieu	37
12.2	Ontvangst	38
12.3	Display	38
12.4	Vermogen	38
12.5	Afmetingen en gewicht	39
12.6	Connectiviteit	39
12.7	Geluid	39
12.8	Multimedia	39
<b>13</b>	<b>Software</b>	<b>40</b>
13.1	Softwareversie	40
13.2	Open source-software	40
13.3	Open source-licentie	40
<b>14</b>	<b>Problemen oplossen en ondersteuning</b>	<b>42</b>
14.1	Problemen oplossen	42
14.2	Registreren	43
14.3	Onlinehulp	44
14.4	Klantenservice/reparatie	44
<b>15</b>	<b>Veiligheid en onderhoud</b>	<b>45</b>
15.1	Veiligheid	45
15.2	Schermonderhoud	46
<b>16</b>	<b>Gebruiksvoorwaarden</b>	<b>47</b>
16.1	Gebruiksvoorwaarden - TV	47
16.2	Auteursrechten	47
	<b>Index</b>	<b>49</b>

# Installatie

## 1.1

### Veiligheid

Lees voordat u de TV gaat gebruiken eerst de veiligheidsinstructies.

## 1.2

### TV-standaard en wandmontage

#### TV-standaard

In de Snelstartgids vindt u instructies voor het monteren van de TV-standaard. U kunt de Snelstartgids downloaden van [www.philips.com](http://www.philips.com).

Gebruik het producttypenummer van de TV om de juiste snelstartgids te downloaden.

#### Wandmontage

Uw TV is ook voorbereid voor montage op een VESA-compatibele wandsteun (afzonderlijk verkrijgbaar). Gebruik de volgende VESA-code bij de aanschaf van de wandsteun . . .

Gebruik om de steun stevig te bevestigen schroeven met de lengte die in de tekening is aangegeven.

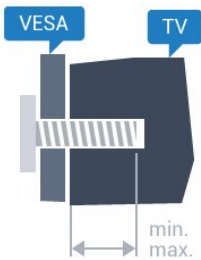

- 24HFL3011 - VESA MIS-F 75x75, M4 (minimaal 10 mm, maximaal 12 mm)
- 32HFL3011 - VESA MIS-F 100x100, M4 (minimaal 10 mm, maximaal 15 mm)
- 40HFL3011 - VESA MIS-F 200x200, M4 (minimaal 10 mm, maximaal 15 mm)

#### Let op

Alleen gekwalificeerde technici met de vereiste vaardigheden mogen de TV aan de wand bevestigen. De TV-wandmontage moet voldoen aan de veiligheidsnormen op basis van het gewicht van de TV. Lees ook de veiligheidsinstructies ten aanzien van de plaatsing van de TV.

TP Vision Europe B.V. is niet aansprakelijk voor ongelukken of letsel als gevolg van ondeskundige

bevestiging.

## 1.3

### Tips over plaatsing

- Plaats de televisie op een plek waar er geen licht op het scherm valt.
- Plaats de TV maximaal 15 cm van de wand.
- De ideale afstand om TV te kijken bedraagt driemaal het diagonale schermformaat. Als u zit, moeten uw ogen zich op dezelfde hoogte bevinden als het midden van het scherm.



## 1.4

### Netsnoer

- Sluit het netsnoer aan op de voedingaansluiting (POWER) aan de achterkant van de TV.
- Zorg ervoor dat het netsnoer stevig in de aansluiting is geplaatst.
- Zorg dat u altijd gemakkelijk bij de stekker in het stopcontact kunt.
- Trek het netsnoer altijd aan de stekker en nooit aan het snoer uit het stopcontact.

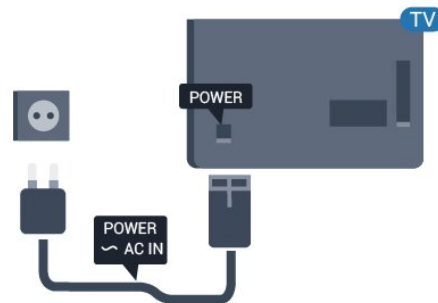

In stand-by verbruikt deze TV zeer weinig energie, maar als u de TV lang niet gebruikt, bespaart u energie door de stekker van het netsnoer uit het stopcontact te halen.

## Antennekabel

Sluit de antenne goed aan op de **ANTENNE**-ingang aan de achterkant van de TV.

U kunt uw eigen antenne aansluiten of verbinding maken met een antennesignaal van een antenedistributiesysteem. Gebruik een IEC Coax 75 Ohm RF-antenneaansluiting.

Gebruik deze antenneaansluiting voor DVB-T- en DVB-C-ingangssignalen.

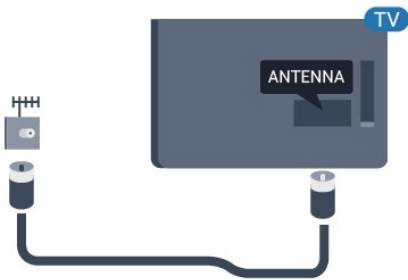

# Apparaten aansluiten

## Aansluitingen

### Aansluitingsgids

Sluit apparaten altijd aan op de TV met de kwalitatief beste aansluiting. Gebruik bovendien kabels van goede kwaliteit om te zorgen voor een goede overdracht van beeld en geluid.

Raadpleeg de Philips TV-aansluitingsgids voor hulp bij het aansluiten van meerdere apparaten op de TV. In deze gids wordt uitgelegd hoe u de apparaten aansluit en welke kabels u dient te gebruiken.

Ga naar [www.connectivityguide.philips.com](http://www.connectivityguide.philips.com).

### Antennepoort

Hebt u een Settopbox (een digitale ontvanger) of recorder, sluit dan de antennekabels zo aan dat het antennesignaal via de Settopbox en/of recorder naar de TV gaat. Zo kunnen via de antenne en de Settopbox eventueel extra zenders naar de recorder worden gezonden en opgenomen.

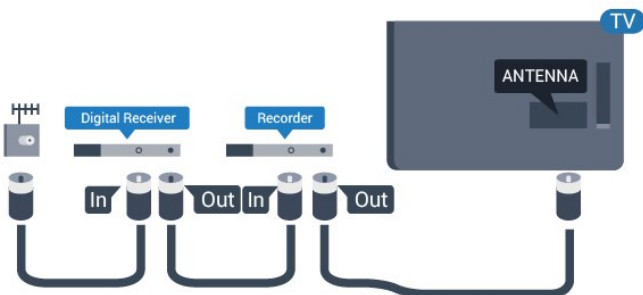

### HDMI-poorten

#### HDMI-kwaliteit

Een HDMI-aansluiting biedt de beste beeld- en geluidskwaliteit. Gebruik een HDMI-kabel voor TV-sigitaal.

Gebruik voor de beste signaaloverdracht een High Speed HDMI-kabel die niet langer is dan 5 meter.

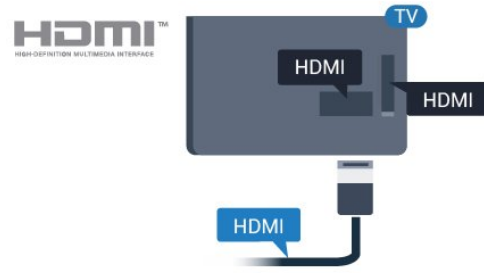

#### Kopieerbeveiliging

HDMI-kabels ondersteunen HDCP (High-bandwidth Digital Content Protection). HDCP is een signaal voor kopieerbeveiliging om te voorkomen dat inhoud van een DVD of Blu-ray Disc wordt gekopieerd. Dit wordt ook wel DRM (Digital Rights Management) genoemd.

#### HDMI ARC

HDMI 1-aansluiting op de TV beschikt over HDMI ARC (Audio Return Channel). Als het apparaat, doorgaans een home cinema-systeem, ook beschikt over een HDMI ARC-aansluiting, kunt u het aansluiten op de HDMI 1-aansluiting van deze TV. Met de HDMI ARC-aansluiting hoeft u niet de extra audiokabel aan te sluiten om het geluid van het TV-beeld via het HTS af te spelen. De HDMI ARC-aansluiting brengt zowel het beeld als het geluid over.

Als u ARC wilt uitschakelen op de HDMI-aansluitingen,

Consumentmodus: Druk in **–** op **HOME**.

Gastmodus: In **–** Gastmenu: Niet beschikbaar in Gastmenu.

(Raadpleeg voor meer informatie over de professionele modus de installatiehandleiding)

Selecteer **Configuratie > TV-instellingen > Geluid > Geavanceerd > HDMI 1 - ARC > Uit**.

#### HDMI Ultra HD

U kunt op deze TV opgenomen video's bekijken die 'oorspronkelijk' zijn gemaakt in Ultra HD-resolutie, 3840 x 2160 pixels.

Sluit een Blu-ray Disc-speler, gameconsole of computer waarmee Ultra HD-video's kunnen worden afgespeeld, aan op een van de HDMI-aansluitingen. Gebruik hiervoor een High Speed HDMI-kabel. De HDMI UHD-aansluitingen zijn voorzien van ARC (Audio Return Channel).

---

## HDMI CEC - EasyLink

---

### EasyLink

Met EasyLink kunt u een aangesloten apparaat bedienen via de afstandsbediening van de TV. EasyLink maakt gebruik van HDMI CEC (Consumer Electronics Control) om met de aangesloten apparaten te communiceren. Apparaten moeten HDMI CEC ondersteunen en met een HDMI-aansluiting zijn aangesloten.

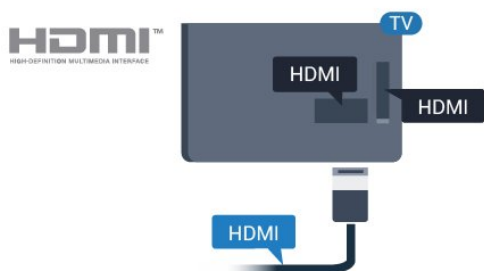

### EasyLink instellen

De TV wordt geleverd met EasyLink ingeschakeld. Zorg dat alle HDMI CEC-instellingen correct zijn ingesteld op de aangesloten EasyLink-apparaten. EasyLink werkt mogelijk niet in combinatie met apparaten van een ander merk.

### HDMI CEC op andere merken

De HDMI CEC-functie heeft verschillende namen bij verschillende merken. Enkele voorbeelden: Anynet, Aquos Link, Bravia Theatre Sync, Kuro Link, Simplink en Viera Link. Niet alle merken zijn volledig compatibel met EasyLink.

De hier als voorbeeld genoemde HDMI CEC-merknamen zijn eigendom van de respectieve eigenaars.

---

### Apparaten bedienen

Wilt u een apparaat bedienen dat is aangesloten op HDMI en is geconfigureerd met EasyLink? Selecteer het apparaat, of de activiteit ervan, in de lijst TV-aansluitingen. Druk op **HOME**, selecteer **SOURCES**, selecteer een apparaat dat is aangesloten op een HDMI-aansluiting en druk op **OK**.

Als u het apparaat hebt geselecteerd, kunt u het bedienen met de afstandsbediening van de TV. De toetsen **HOME**, **OPTION** en enkele andere TV-toetsen werken echter niet bij dat apparaat. Als een benodigde toets niet aanwezig is op de afstandsbediening, kunt u die toets selecteren in het menu Opties.

Druk op **OPTION** en selecteer **Bedieningsknoppen** in de menubalk. Selecteer op het

scherm de gewenste apparaattoets en druk op **OK**. Mogelijk staan enkele zeer specifieke apparaattoetsen niet in het menu voor de bedieningsknoppen.

Opmerking: Opmerking: alleen apparaten die de functie **EasyLink-afstandsbediening** ondersteunen, reageren op de afstandsbediening van de TV.

---

### EasyLink Aan of Uit

Alle EasyLink-instellingen zijn op de TV standaard ingeschakeld. U kunt elke EasyLink-instelling onafhankelijk van elkaar uitschakelen.

Als u EasyLink geheel wilt uitschakelen. . .

Consumentmodus: In – Niet beschikbaar in de Consumentmodus.

Gastmodus: In – Gastmenu: Niet beschikbaar in Gastmenu.

(Raadpleeg voor meer informatie over de professionele modus de installatiehandleiding)

---

### EasyLink-afstandsbediening

Als u wilt dat apparaten communiceren, maar ze niet wilt bedienen met de afstandsbediening van de TV, kunt u de EasyLink-afstandsbediening afzonderlijk uitschakelen.

U kunt meerdere HDMI-CEC-compatibele apparaten bedienen via de afstandsbediening van de TV.

In het EasyLink-instellingenmenu selecteert u **EasyLink-afstandsbediening** en vervolgens **Nee**.

---

### DVI-naar-HDMI

Als u nog een apparaat hebt dat alleen een DVI-aansluiting heeft, kunt u het apparaat met een DVI-HDMI-adaptor op een van de HDMI-aansluitingen aansluiten.

Gebruik een DVI-naar-HDMI-adaptor als uw apparaat alleen een DVI-aansluiting heeft. Gebruik een van de HDMI-aansluitingen en sluit voor het geluid een Audio L/R-kabel (mini-aansluiting van 3,5 mm) aan op Audio In aan de achterzijde van de TV.

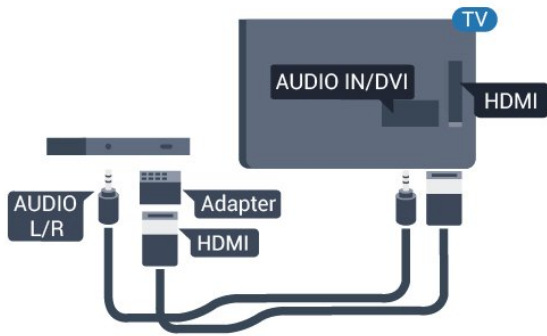

## Kopieerbeveiliging

DVI- en HDMI-kabels bieden ondersteuning voor HDCP (High-bandwidth Digital Contents Protection). HDCP is een signaal voor kopieerbeveiliging om te voorkomen dat inhoud van een DVD of Blu-ray Disc wordt gekopieerd. Dit wordt ook wel DRM (Digital Rights Management) genoemd.

## Y Pb Pr - Audio L/R

Y Pb Pr - Component Video is een aansluiting van zeer goede kwaliteit.

De YPbPr-aansluiting kan worden gebruikt voor HDTV-signalen (High Definition). De audiosignalen (links en rechts) voor het geluid zitten naast de Y-, Pb- en Pr-signalen.

Zorg er bij het aansluiten voor dat de kleuren van de YPbPr-aansluitingen (groen, blauw, rood) en de stekkers overeenkomen.

Gebruik een Audio L/R Cinch-kabel als uw apparaat ook geluid heeft.

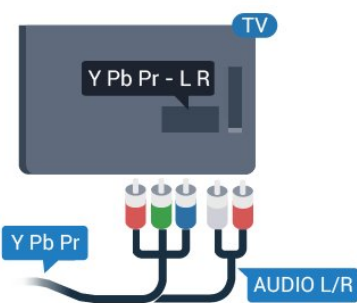

## CVBS - Audio L/R

CVBS - Composite Video is een aansluiting van zeer goede kwaliteit. Het voegt naast het CVBS-signaal de Audio Links en Audio Rechts signalen toe voor geluid.

## Audio Out - Optical

Audio Out - Optical is een zeer goede audioaansluiting. Deze optische aansluiting ondersteunt 5.1-kanaals audio. Als uw apparatuur, doorgaans een home cinema-systeem (HTS), geen HDMI ARC-aansluiting heeft, kunt u deze aansluiting gebruiken met de Audio In - Optical-aansluiting van het HTS. Via de Audio Out - Optical-aansluiting wordt het geluid van de TV naar het HTS overgebracht.

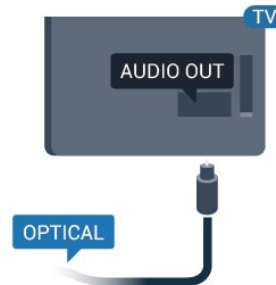

U kunt de instelling voor het type audio-uitgangssignaal aanpassen aan de audiomogelijkheden van uw home cinema-systeem.

Als het geluid niet gelijkloopt met het beeld op het scherm, kunt u de audio-videosynchronisatie aanpassen.

## 2.2

## Common Interface - CAM

### CI+

Deze TV is geschikt voor de CI+ Conditional Access.

Met CI+ kunt u premium HD-programma's bekijken, zoals films en sport, van aanbieders van digitale TV in uw regio. Deze programma's worden door de TV-aanbieder gecodeerd en vervolgens gedecodeerd met een prepaid CI+ module.

Aanbieders van digitale TV verstrekken deze CI+ module (Conditional Access Module - CAM) wanneer u zich op hun premium programma's abonneert. Deze programma's zijn sterk beveiligd tegen kopiëren.

Neem contact op met een van die aanbieders voor meer informatie over bepalingen en voorwaarden.



## CAM

### Een CAM-module plaatsen

Schakel uw TV uit voordat u een CAM plaatst. Kijk op de CAM voor de juiste manier om de CAM te plaatsen. Als u de CAM niet correct plaatst, kunnen de CAM en de TV beschadigd raken.

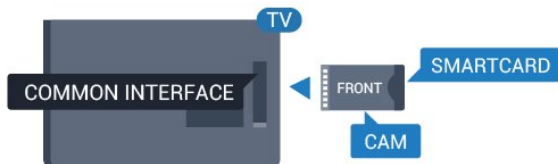

Plaats de CAM-kaart in de Common Interface-sleuf van de TV.

Schuif de CAM voorzichtig zo ver mogelijk naar binnen terwijl de voorkant van de kaart naar u gericht is.

Laat de kaart permanent in de sleuf zitten.

Het kan enkele minuten duren voordat de CAM wordt geactiveerd. Als u de CAM verwijdert, deactiveert u de uitzendservice op de TV.

Als een CAM wordt geplaatst en het abonnement is betaald (aansluitingsmethoden kunnen verschillen), kunt u de TV-uitzendingen bekijken. De geplaatste CAM is uitsluitend voor uw TV bedoeld.

2.3

## Settopbox - STB

Met twee antennekabels sluit u de antenne aan op de set-top box (een digitale ontvanger) en de TV.

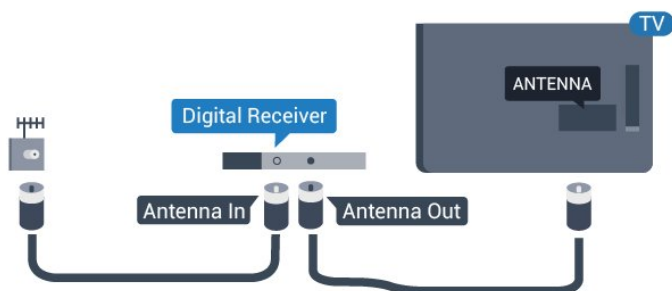

Naast de antenne-aansluitingen zit de HDMI-aansluiting voor het aansluiten van de set-top box op de TV.

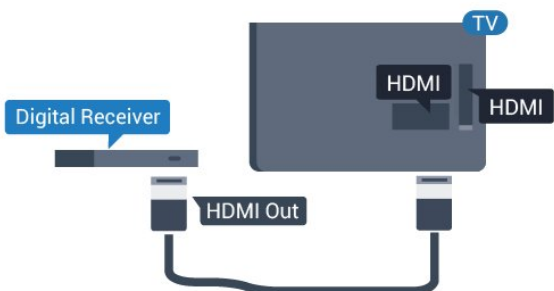

### Automatisch uitschakelen

Schakel deze automatische timer uit wanneer u uitsluitend de afstandsbediening van de set-top box gebruikt. Dit voorkomt dat de TV automatisch wordt uitgeschakeld als gedurende 4 uur geen toets wordt ingedrukt op de afstandsbediening van de TV.

Consumentmodus: Druk in **–** op **HOME**.

Gastmodus: In **–** Gastmenu: Niet beschikbaar in Gastmenu.

(Raadpleeg voor meer informatie over de professionele modus de installatiehandleiding)

Selecteer Configuratie > TV-instellingen > Algemene instellingen > Timer voor uitschakelen en stel de schuifbalk in op Uit.

2.4

## Home cinema-systeem - HTS

### HDMI ARC aansluiten

Sluit het home cinema-systeem (HTS) met een HDMI-kabel aan op de TV. U kunt een Philips Soundbar of een HTS met een ingebouwde disc-speler aansluiten.

### HDMI ARC

HDMI 1-aansluiting op de TV beschikt over HDMI ARC (Audio Return Channel). Als het apparaat, doorgaans een home cinema-systeem, ook beschikt over een HDMI ARC-aansluiting, kunt u het aansluiten op de HDMI 1-aansluiting van deze TV. Met de HDMI ARC-aansluiting hoeft u niet de extra audiokabel aan te sluiten om het geluid van het TV-beeld via het HTS af te spelen. De HDMI ARC-aansluiting brengt zowel het beeld als het geluid over.

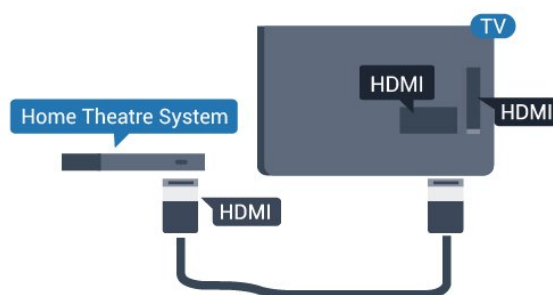

### Beeld en geluid synchroniseren

Als het geluid niet correspondeert met het beeld op het scherm, kunt u op de meeste home cinema-systemen een vertraging instellen om het geluid op het beeld af te stemmen.



---

## Aansluiten met HDMI

Sluit het home cinema-systeem (HTS) met een HDMI-kabel aan op de TV. U kunt een Philips Soundbar of een HTS met een ingebouwde disc-speler aansluiten.

Heeft het home cinema-systeem (HTS) geen HDMI ARC-aansluiting, dan kunt u een extra optische audiokabel gebruiken (Toslink) om het geluid van het TV-beeld naar het home cinema-systeem (HTS) over te brengen.

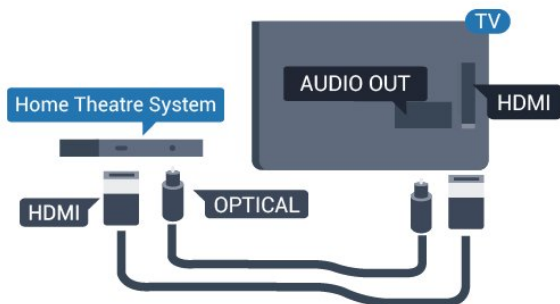

### Beeld en geluid synchroniseren

Als het geluid niet correspondeert met het beeld op het scherm, kunt u op de meeste home cinema-systemen een vertraging instellen om het geluid op het beeld af te stemmen.

---

## Instellingen audio-uitvoer

### Vertraging audio-uitvoer

Wanneer er een home cinema-systeem op de TV is aangesloten, moeten het beeld op de TV en het geluid van het home cinema-systeem worden gesynchroniseerd.

### Beeld en geluid automatisch synchroniseren

In de nieuwere home cinema-systemen van Philips wordt automatisch gesynchroniseerd tussen beeld en geluid en lopen deze altijd synchroon.

### Vertraging in audiosynchronisatie

Bepaalde home cinema-systemen hebben mogelijk een vertraging in de audiosynchronisatie nodig om beeld en geluid synchroon af te spelen. Verhoog de vertragingsswaarde op het home cinema-systeem totdat beeld en geluid synchroon lopen. Mogelijk is een vertraging van 180 ms nodig. Raadpleeg de gebruikershandleiding van het home cinema-systeem. Wanneer op het home cinema-systeem een vertragingsswaarde is ingesteld, moet u op de TV Vertraging audio-uitgang uitschakelen.

### Vertraging audio-uitvoer uitschakelen. . .

1 Consumentmodus: Druk in **–** op **↑ HOME**.  
Gastmodus: In **–** Gastmenu: Niet beschikbaar in

Gastmenu.

(Raadpleeg voor meer informatie over de professionele modus de installatiehandleiding)

2

Selecteer **Configuratie > TV-instellingen > Geluid > Geavanceerd > Vertraging audio-uitvoer**.

3. Selecteer **Uit** en druk vervolgens op **OK**.

4. Druk zo nodig enkele malen op **↩** om het menu te sluiten.

---

### Verschuiving audio-uitvoer

Als u op het home cinema-systeem geen vertraging kunt instellen, kunt u op de TV het geluid synchroniseren. U kunt een verschuiving instellen als compensatie voor de tijd die het home cinema-systeem nodig heeft om de audio van het TV-beeld te verwerken. U kunt de waarde instellen in stappen van 1 ms. De maximumwaarde is 12 ms. Vertraging audio-uitvoer moet zijn ingeschakeld.

Het geluid op de TV synchroniseren. . .

1 Consumentmodus: Druk in **–** op **↑ HOME**.

Gastmodus: In **–** Gastmenu: Niet beschikbaar in Gastmenu.

(Raadpleeg voor meer informatie over de professionele modus de installatiehandleiding)

2

Selecteer **Configuratie > TV-instellingen > Geluid > Geavanceerd > Verschuiving audio-uitvoer**.

3. Stel de audioverschuiving in met de schuifregelbalk en druk op **OK**.

4. Druk zo nodig enkele malen op **↩** om het menu te sluiten.

---

### Indeling audio-uitvoer

Als u een home cinema-systeem (HTS) hebt met meerkanaals audioverwerkingsmogelijkheden, zoals Dolby Digital, DTS® en dergelijke, stelt u Indeling voor audio-uitvoer in op Meerkanaals. Met Meerkanaals kan de TV het gecompriëerde meerkanaals audiosignaal van een TV-zender of aangesloten speler naar het home cinema-systeem zenden. Als u een home cinema-systeem zonder meerkanaals audioverwerking hebt, selecteert u Stereo.

Indeling voor audio-uitvoer instellen. . .

1 Consumentmodus: Druk in **–** op **↑ HOME**.

Gastmodus: In **–** Gastmenu: Niet beschikbaar in Gastmenu.

(Raadpleeg voor meer informatie over de professionele modus de installatiehandleiding)

2 Selecteer **Configuratie > TV-instellingen > Geluid >**

- Geavanceerd > Indeling voor audio-uitvoer.  
3. Selecteer **Meerkanaals** of **Stereo**.  
4. Druk zo nodig enkele malen op **↩** om het menu te sluiten.

---

## Afstelling audio-uitvoer

Met de instelling Audio-uitvoer nivellering stemt u het volume (luidheid) van de TV en het home cinema-systeem af wanneer u overschakelt van het ene naar het andere apparaat. Volumeverschillen kunnen ontstaan door verschillen in audioverwerking.

Het verschil in volume compenseren. . .

1 Consumentmodus: Druk in **–** op **↑ HOME**.  
Gastmodus: In **–** Gastmenu: Niet beschikbaar in Gastmenu.

(Raadpleeg voor meer informatie over de professionele modus de installatiehandleiding)

2 Selecteer

**Configuratie** > **TV-instellingen** > **Geluid** >  
**Geavanceerd** > **Automatische afstelling audio-uitvoer**.

3. Als het volumeverschil groot is, selecteert u **Meer**.  
Als het volumeverschil klein is, selecteert u **Minder**.  
Druk zo nodig enkele malen op **↩** om het menu te sluiten.

Audio-uitvoer nivellering heeft gevolgen voor de geluidssignalen Audio Out - Optical en HDMI ARC.

---

## Problemen met HTS-geluid

### Geluid met luide ruis

Als u een video vanaf een USB-stick of een aangesloten computer afspeelt, wordt het geluid van uw home cinema-systeem mogelijk vervormd.

1 Consumentmodus: Druk in **–** op **↑ HOME**.  
Gastmodus: In **–** Gastmenu: Niet beschikbaar in Gastmenu.

(Raadpleeg voor meer informatie over de professionele modus de installatiehandleiding)

2 Selecteer **Configuratie**

> **TV-instellingen** > **Geluid** >

**Geavanceerd** > **Indeling voor audio-uitvoer**.

### Geen geluid

Controleer het volgende als het geluid van de TV niet via het home cinema-systeem wordt weergegeven. . .

– Controleer of u de HDMI-kabel hebt aangesloten op de **HDMI 1**-aansluiting op het home cinema-systeem.

– Controleer of de instelling **HDMI ARC** op uw TV is **Aan** staat.

Ga naar...

Consumentmodus: Druk in **–** op **↑ HOME**.

Gastmodus: In **–** Gastmenu: Niet beschikbaar in

Gastmenu.

(Raadpleeg voor meer informatie over de professionele modus de installatiehandleiding)

Selecteer **Configuratie**

> **TV-instellingen** > **Geluid** >

**Geavanceerd** > **HDMI 1 - ARC**.

---

## 2.5

### Blu-ray Disc-speler

Sluit de Blu-ray Disc-speler met een High Speed HDMI-kabel aan op de TV.

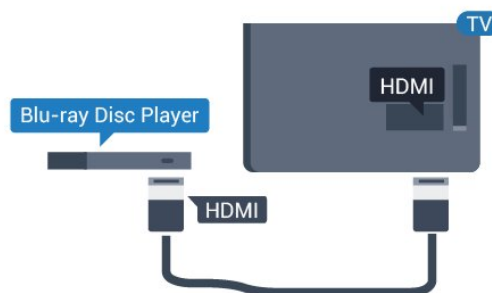

Als de Blu-ray Disc-speler beschikt over EasyLink HDMI CEC, kunt u de speler bedienen met de afstandsbediening van de TV.

---

## 2.6

### DVD-speler

Sluit de DVD-speler met een HDMI-kabel op de TV aan.

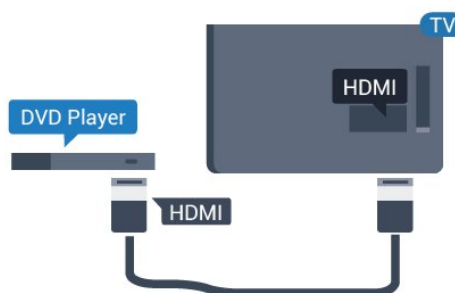

Als de DVD-speler is aangesloten via HDMI en beschikt over EasyLink CEC, kunt u de speler bedienen met de afstandsbediening van de TV.

## Gameconsole

### HDMI

Voor de beste kwaliteit sluit u de gameconsole met een snelle HDMI-kabel aan op de TV.

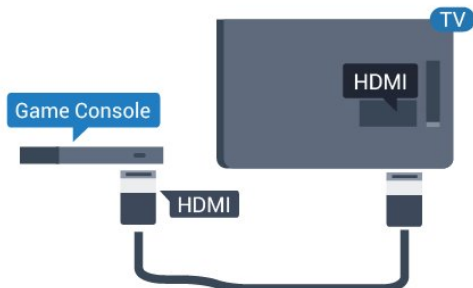

### Y Pb Pr - Audio L/R

Sluit de gameconsole met een componentkabel (Y Pb Pr) en een audio L/R-kabel aan op de TV.

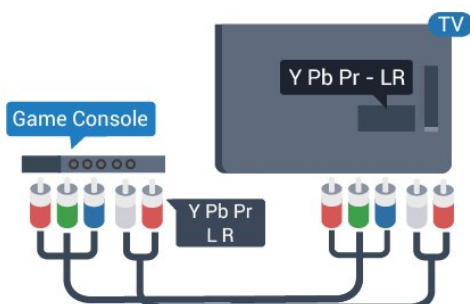

### CVBS - Audio L/R

Sluit de gameconsole met een composiet-kabel (CVBS) en een audio L/R-kabel aan op de TV.

### Beste instelling

Voordat u een game gaat spelen met een aangesloten gameconsole, adviseren wij u de ideale instelling **Game** op de TV in te stellen.

De TV instellen op de ideale instelling...

1 Consumentmodus: Druk in **—** op **HOME**.  
Gastmodus: In **—** Gastmenu: Niet beschikbaar in Gastmenu.

(Raadpleeg voor meer informatie over de professionele modus de installatiehandleiding)

2 Selecteer **Configuratie**

> **TV-instellingen** > **Beeld** > **Geavanceerd** > **Stijl**

activiteit.

3. Selecteer **Game**, **Computer** of **TV**. Met de instelling **TV** keert u terug naar de beeldinstellingen voor TV-kijken.

4. Druk zo nodig enkele malen op **↵** om het menu te sluiten.

## USB-stick

U kunt foto's bekijken of muziek- en videobestanden afspelen vanaf een aangesloten USB-stick.

Terwijl de TV is ingeschakeld, plaats een USB-stick in één van de **USB**-aansluitingen van de TV.



De TV detecteert de USB-stick en opent de lijst met de inhoud.

Als de lijst met inhoud niet automatisch verschijnt, drukt u op **HOME**, selecteert u **SOURCES**, selecteert u **USB** en drukt u op **OK**.

Als u niet meer wilt kijken naar de inhoud die op de USB-stick staat, drukt u op **tv EXIT** of selecteert u een andere activiteit.

Als u de USB-stick wilt ontkoppelen, kunt u de stick op elk moment verwijderen.

## Camcorder

### HDMI

Gebruik voor de beste kwaliteit een HDMI-kabel om de camcorder op de TV aan te sluiten.

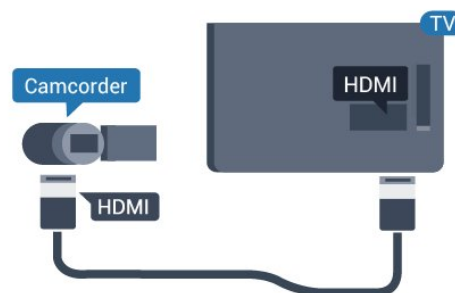

---

## CVBS - Audio L/R

Gebruik een Video-Audio L/R-kabel om de camcorder op de TV aan te sluiten.

---

2.10

## Computer

### Aansluiten

U kunt uw computer aansluiten op de TV en de TV als computerscherm gebruiken.

#### Met HDMI

Sluit de computer aan met een HDMI-kabel.

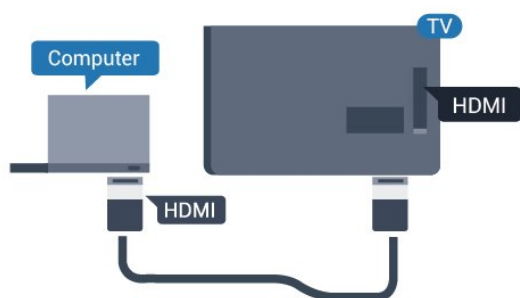

#### Met DVI-naar-HDMI

Ook kunt u een DVI-naar-HDMI-adapter gebruiken om de PC aan te sluiten op HDMI en een Audio L/R-kabel (mini-aansluiting van 3,5 mm) op AUDIO IN L/R aan de achterkant van de TV.

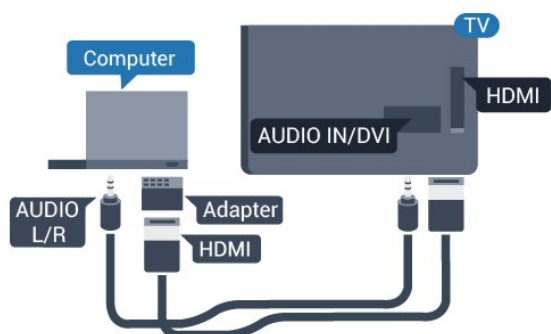

---

## Beste instelling

### Ideale beeldscherminstelling

Als uw computer is toegevoegd als apparaat van het type Computer in het menu Bron (lijst met aansluitingen), wordt de TV automatisch ingesteld op de ideale Computerinstelling.

Als u via uw computer naar films wilt kijken of wilt gamen, kunt u het beste de TV weer instellen op de instellingen voor TV-kijken of gamen.

De TV handmatig op de ideale instelling zetten. . .

1 Consumentmodus: Druk in **–** op **↑** HOME.  
Gastmodus: In **–** Gastmenu: Niet beschikbaar in Gastmenu.

(Raadpleeg voor meer informatie over de professionele modus de installatiehandleiding)

2 Selecteer **Configuratie**

> **TV-instellingen** > **Beeld** > **Geavanceerd** > **Stijl activiteit**.

3. Selecteer **Game**, **Computer** of **TV**. Met de instelling **TV** keert u terug naar de beeldinstellingen voor TV-kijken.

4. Druk zo nodig enkele malen op **←** om het menu te sluiten.

Denk eraan om de instelling **Game** of **computer** terug te zetten op **Computer** als u klaar bent met gamen.

---

2.11



## Hoofdtelefoon

U kunt een hoofdtelefoon aansluiten op de  aansluiting op de TV. Dit is een mini-aansluiting van 3,5 mm. Het volume van de hoofdtelefoon kunt u afzonderlijk aanpassen.

Het volume aanpassen. . .

Druk op  **SETTINGS** op de afstandsbediening voor toegang tot de snelle instellingen. Vervolgens selecteert u **Volume hoofdtelefoon** en gebruikt u de toetsen **▲** (omhoog) of **▼** (omlaag) op de afstandsbediening om het volume aan te passen.

Of

Druk op de volumetoets  op uw afstandsbediening. De volumebalk verschijnt dan apart. Druk op de toets **◀** (links) of **▶** (rechts) op de afstandsbediening en selecteer **Hoofdtelefoon**. Als u het volume voor de hoofdtelefoon wilt aanpassen, drukt u op  + of  - op de afstandsbediening.

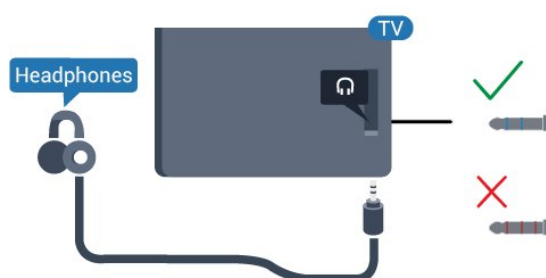

# Inschakelen

## 3.1

### Aan, stand-by of uit

Controleer voordat u de TV inschakelt, of u de netstroom hebt aangesloten op de **POWER**-aansluiting aan de achterkant van de TV.

Als u de TV in de stand-bymodus wilt zetten wanneer het indicatielampje uit is, drukt u op de kleine joysticktoets aan de achterkant van de TV. Het indicatielampje gaat branden.



Als de TV op stand-by staat, drukt u op  op de afstandsbediening om de TV in te schakelen.

#### Overschakelen naar stand-by

Als u de TV op stand-by wilt zetten, drukt u op  op de afstandsbediening.

#### Uitschakelen

De TV blijft aangesloten op de netstroom, maar het energieverbruik is heel laag.

Als u de TV geheel wilt uitschakelen, trekt u de stekker uit het stopcontact.



Trek het netsnoer altijd aan de stekker en nooit aan het snoer uit het stopcontact. Zorg dat u altijd gemakkelijk bij de stekker, het netsnoer en het stopcontact kunt.

## 3.2

### Toetsen van de TV

Als u de afstandsbediening kwijt bent of als de batterijen ervan leeg zijn, kunt u alsnog bepaalde basishandelingen met de TV uitvoeren.

Het basismenu openen...

- 1 Druk terwijl de TV is ingeschakeld, op de joysticktoets aan de achterkant van de TV om het basismenu weer te geven.
- 2 Druk op links of rechts om  Volume,  Zender of  Bron te selecteren.
3. Druk omhoog of omlaag als u het volume wilt

aanpassen of op de volgende of vorige zender wilt afstemmen. Druk omhoog of omlaag om door de lijst met bronnen te bladeren, waarin ook de tunerselectie staat.

4. Het menu verdwijnt automatisch.

Als u de TV wilt uitschakelen, selecteert u  en drukt u op de joysticktoets.





## 3.3

### Sleeptimer

Met de sleeptimer kunt u de TV zodanig instellen dat deze na een ingestelde tijd automatisch in stand-by wordt gezet.

De sleeptimer instellen. . .

1 Consumentmodus: Druk in  op  HOME.

Gastmodus: In  Gastmenu: Druk op  HOME.  
(Raadpleeg voor meer informatie over de professionele modus de installatiehandleiding)

2 Selecteer **Configuratie** > **TV-instellingen/Algemene instellingen** > **Algemene instellingen** > **Sleeptimer**.

Met de schuifbalk kunt u de tijd in stappen van 5 minuten op maximaal 180 minuten instellen. Als deze optie is ingesteld op 0 minuten, wordt de sleeptimer uitgeschakeld. U kunt altijd de TV al eerder uitschakelen of de tijd opnieuw instellen tijdens het aftellen.

3. Druk zo nodig enkele malen op  om het menu te sluiten.

## 3.4

### Timer voor uitschakelen

Als de TV een TV-sigitaal ontvangt maar u 4 uur lang niet op een toets op de afstandsbediening drukt, wordt de TV automatisch uitgeschakeld om energie te besparen. En als de TV gedurende 10 minuten geen TV-sigitaal noch opdracht van de afstandsbediening ontvangt, wordt de TV automatisch uitgeschakeld.

Als u de TV als beeldscherm gebruikt of TV kijkt via een digitale ontvanger (een set-top box - STB) en u de afstandsbediening van de TV niet gebruikt, zet u het automatisch uitschakelen van de TV uit.

De Timer voor uitschakelen uitzetten...

1 Consumentmodus: Druk in  op  HOME.

Gastmodus: In  Gastmenu: Niet beschikbaar in Gastmenu.

(Raadpleeg voor meer informatie over de professionele modus de installatiehandleiding)

2 Selecteer Configuratie

> TV-instellingen > Algemene instellingen > Timer voor uitschakelen.

3. Druk op  (omhoog) of  (omlaag) om de waarde aan te passen. Met de waarde 0 schakelt u de timer voor automatisch uitschakelen uit.

4. Druk zo nodig enkele malen op  om het menu te sluiten.

# Afstandsbediening

## Toetsenoverzicht

### Bovenzijde

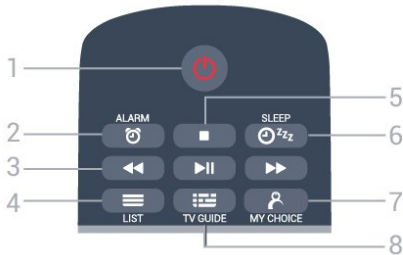

#### 1 - Stand-by / Aan

Hiermee schakelt u de TV of de stand-bystand in.

#### 2 - ALARM

Hiermee stelt u het alarm in.

#### 3 - toetsen voor Afspelen

- Terugspoelen , om terug te spoelen.
- Afspelen , om af te spelen.
- Onderbreken , om het afspelen te onderbreken.
- Vooruitspoelen , om vooruit te spoelen.

#### 4 - LIST

Hiermee opent u de lijst met zenders.

#### 5 - toets voor Afspelen

- Stoppen , om het afspelen te stoppen.

#### 6 - SLEEP

Hiermee opent u de Sleptimerlijst.

#### 7 - MY CHOICE

Hiermee schakelt u MyChoice in.

#### 8 - TV GUIDE

Hiermee opent of sluit u de TV-gids.

### Midden



#### 1 - SMART INFO

Hiermee opent u de Smart-informatiepagina.

#### 2 - Gekleurde toetsen

Directe selectie van opties. Met de blauwe toets opent u Help.

#### 3 - INFO

Hiermee opent en sluit u programma-informatie.

#### 4 - BACK

Hiermee schakelt u terug naar de vorige zender. Hiermee sluit u een menu zonder de instellingen te wijzigen. Hiermee gaat u terug naar de vorige app-/internetpagina.

#### 5 - HOME

Hiermee opent u het Hoofdmenu.

#### 6 - SETTINGS

Hiermee opent u het menu Snelle instellingen.

#### 7 - OPTIONS

Hiermee opent en sluit u het menu Opties.

#### 8 - OK-toets

Hiermee bevestigt u een selectie of instelling.

#### 9 - Pijl-/navigatietoetsen

Hiermee navigeert u omhoog, omlaag, naar links en naar rechts

#### 10 - EXIT

Hiermee kunt u weer televisiekijken. Hiermee kunt u een interactieve TV-app verlaten.

### Onderkant



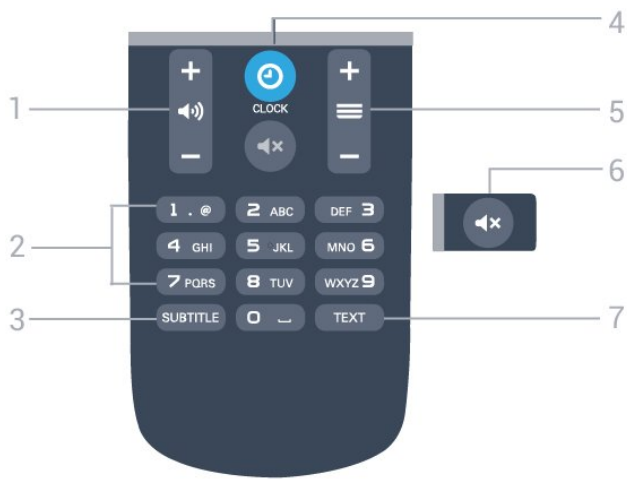

1 - Volume

Hiermee past u het volumeniveau aan.

2 - Numerieke toetsen

Hiermee kunt u direct een bepaalde zender selecteren.

3 - SUBTITLE

Hiermee schakelt u ondertitels in of uit tijdens mute.

4 - CLOCK

Hiermee geeft u de klok weer.

5 - Zender

Hiermee schakelt u naar de volgende of vorige zender in de zenderlijst. Hiermee opent u de volgende of vorige pagina in teletekst. Hiermee start u het volgende of vorige hoofdstuk op een disc.

6 - Dempen

Hiermee dempt u het geluid of schakelt u het weer in.

7 - TEXT

Hiermee opent en sluit u teletekst.

---

4.2

## IR-sensor

De TV kan worden bediend met een afstandsbediening die werkt op IR (infrarood). Bij een IR-afstandsbediening moet u de infraroodsensor van de afstandsbediening wel op de voorkant van de TV richten.

---

4.3

## Batterijen

1 Schuif de batterijklep in de richting zoals aangegeven door de pijl.

2 Vervang de oude batterijen door twee batterijen van het type **AAA-LR03-1,5V**. Zorg dat de + en - kanten van de batterij in de juiste richting liggen.

3. Plaats de batterijklep terug.

4. Schuif de batterijklep weer terug tot u een klik hoort.

Haal de batterijen uit de afstandsbediening als u de afstandsbediening lange tijd niet gaat gebruiken. Gooi oude batterijen veilig weg volgens de verwijderingsinstructies.

---

4.4

## Schoonmaken

De afstandsbediening is voorzien met een krasbestendige coating.

Reinig de afstandsbediening met een zachte, vochtige doek. Gebruik nooit stoffen als alcohol, chemische middelen of allesreinigers voor de afstandsbediening.



# TV-zenders

## 5.1

### Zenderlijsten

#### Over zenderlijsten

Na installatie van een zender worden alle zenders weergegeven in de zenderlijst. Zenders worden weergegeven met hun naam als deze informatie beschikbaar is.

Druk met een zenderlijst geselecteerd op de pijltjes ▲ (omhoog), ▼ (omlaag), ◀ (links) en ▶ (rechts) om een zender te selecteren en druk dan op **OK** om naar de geselecteerde zender te kijken. U stemt alleen af op de zenders in die lijst bij gebruik van de toetsen **≡ +** of **≡ -**.

#### Zenderpictogrammen

Na een automatische zenderupdate voor de zenderlijst worden de gevonden nieuwe zenders gemarkeerd met een ★ (ster). Als u een zender vergrendelt, wordt deze gemarkeerd met een **🔒** (slot).

#### Radiozender

Als er digitale uitzendingen beschikbaar zijn, worden er tijdens de installatie digitale radiozenders geïnstalleerd. U schakelt over naar een andere radiozender zoals u naar een andere TV-zender overschakelt. Bij een kabelinstallatie (DVB-C) worden radiozenders meestal onder zendernummer 1001 en hoger geplaatst.

### Een zenderlijst openen

De huidige zenderlijst openen...

- 1 Druk op **TV** om over te schakelen op TV.
- 2 Druk op **≡ LIST** om de huidige zenderlijst te openen.
3. Druk nogmaals op **≡ LIST** om de zenderlijst te sluiten.

## 5.2

### TV-zenders bekijken

### Zenders kijken

#### Afstemmen op een zender

Druk om TV-zenders te bekijken op **TV**. De TV stemt af op de zender waarnaar u het laatst hebt gekeken.

#### Overschakelen naar een andere zender

- Druk om van zender te wisselen op **≡ +** of **≡ -**.
- Als u het zendernummer weet, kunt u dit invoeren met de cijfertoetsen. Nadat u het nummer hebt ingevoerd, drukt u op **OK** om naar die zender te gaan.

#### Vorige zender

- Druk om terug te gaan naar de zender waarop het laatst werd afgestemd op **↶**.

#### Lijst met zenders

Druk terwijl u naar een TV-zender kijkt op **≡ LIST** om de zenderlijst te openen.

De zenderlijst kan meerdere pagina's met zenders bevatten. Druk om de volgende of vorige pagina te bekijken op **≡ +** of **≡ -**.

Druk nogmaals op **≡ LIST** om de zenderlijsten te sluiten zonder over te schakelen naar een andere zender.

#### Radiozenders

Als digitale uitzendingen beschikbaar zijn, worden tijdens de installatie ook digitale radiozenders geïnstalleerd. U schakelt over naar een andere radiozender zoals u naar een andere TV-zender overschakelt.

### Zenderopties

#### Opties openen

U kunt tijdens het kijken naar een zender een aantal opties instellen.

Welke opties beschikbaar zijn, is afhankelijk van het type zender waarnaar u kijkt (analoog of digitaal) of van de opgegeven TV-instellingen.

Het optiemenu openen...

- 1 Terwijl u naar een zender kijkt, drukt u op **≡ OPTIONS**.
- 2 Druk opnieuw op **≡ OPTIONS** om het item te sluiten.

### Ondertiteling en taal ondertiteling

---

## Inschakelen

Druk op **SUBTITLE** als u ondertiteling wilt inschakelen.

U hebt voor de ondertiteling de volgende opties: **Ondertiteling uit**, **Ondertiteling aan**, of **Automatisch**.

### Automatisch

Als taal informatie deel uitmaakt van de digitale uitzending en het programma niet in uw taal (de op de TV ingestelde taal) wordt uitgezonden, kan de TV automatisch ondertiteling weergeven in een van de voorkeurtalen voor ondertiteling. Een van deze talen voor ondertiteling moet ook deel uitmaken van de uitzending.

U kunt de voorkeurtalen voor ondertiteling selecteren bij **Taal ondertiteling**.

---

## Voorkeurstalen ondertiteling

### Ondertiteling voor digitale zenders

Voor digitale zenders hoeft de ondertiteling niet via teletekst te worden ingesteld.

Digitale zenders kunnen de ondertitels voor bepaalde programma's in verschillende talen bevatten. U kunt een eerste en een tweede voorkeurtaal voor de ondertiteling instellen. Als ondertiteling in een van deze talen beschikbaar is, toont de TV deze. Als er geen ondertiteling in één van de geselecteerde talen beschikbaar is, kunt u uit de beschikbare talen voor ondertiteling een andere taal kiezen.

Instellen primaire en secundaire taal voor ondertiteling...

1 Consumentmodus: Druk in **—** op **↑ HOME**.

Gastmodus: In **—** Gastmenu: Niet beschikbaar in Gastmenu.

(Raadpleeg voor meer informatie over de professionele modus de installatiehandleiding)

2 Selecteer **Configuratie > Zenderinstellingen** en selecteer **Talen**.

3. Selecteer **Voorkeurtaal ondertiteling** of **Alternatieve taal ondertiteling** en druk op **OK**.

4. Selecteer een taal en druk op **OK**.

5. Druk zo nodig enkele malen op **↩** om het menu te sluiten.

---

### Een ondertitelingstaal selecteren

Als er geen ondertiteling in een van de geselecteerde talen beschikbaar is, kunt u uit de beschikbare talen voor ondertiteling een andere taal kiezen.

available. Als er geen ondertitelingstalen beschikbaar zijn, kunt u deze optie niet selecteren.

Een taal voor de ondertiteling selecteren als geen

enkele voorkeurtaal beschikbaar is...

1 Druk op **≡ OPTIONS**.

2 Selecteer **Ondertiteltaal** en selecteer vervolgens een van de talen als tijdelijke ondertiteling.

### Ondertiteling voor analoge zenders

In het geval van analoge zenders moet u de ondertitels voor elke zender handmatig instellen.

1 Schakel over naar een zender en druk op **TEXT** om teletekst te openen.

2 Ga naar de pagina voor ondertiteling, meestal **888**.

3. Druk nogmaals op **TEXT** om teletekst te sluiten.

Als u Aan selecteert in het menu Ondertiteling terwijl u naar een analoge zender aan het kijken bent, worden de ondertitels, indien beschikbaar, weergegeven.

available.

Om erachter te komen of een zender analoog of digitaal is, schakelt u over naar de zender en opent u **Status** in het menu **Opties**.

---

## Audiotaal

### Voorkeurtaal audio

Digitale TV-zenders kunnen de audio van een programma in verschillende talen uitzenden. U kunt een eerste en een tweede voorkeurtaal voor de audio instellen. Als audio in een van deze talen beschikbaar is, schakelt de TV over naar deze audio.

Als geen van de voorkeurtalen voor audio beschikbaar is, kunt u een andere audiotaal selecteren, indien beschikbaar.

available.

De primaire en secundaire voorkeurtaal voor audio inschakelen...

1 Consumentmodus: Druk in **—** op **↑ HOME**.

Gastmodus: In **—** Gastmenu: Niet beschikbaar in Gastmenu.

(Raadpleeg voor meer informatie over de professionele modus de installatiehandleiding)

2 Selecteer **Configuratie > Zenderinstellingen** en selecteer **Talen**.

3. Selecteer **Voorkeurtaal audio** of **Alternatieve taal audio** en druk op **OK**.

4. Selecteer een taal en druk op **OK**.

5. Druk zo nodig enkele malen op **↩** om het menu te sluiten.

---

### Een audiotaal selecteren

Een audiotaal selecteren wanneer geen van de audiotalen van uw voorkeur beschikbaar is...

1 Druk op **≡ OPTIONS**.

2 Selecteer **Audiotaal**, selecteer de audiotaal die u

tijdelijk wilt horen en druk op OK.

## Audiotalen voor doven en slechthorenden en visueel gehandicapten

Sommige digitale TV-zenders zenden speciale audio en ondertiteling voor slechthorenden en slechtzienden uit.

---

## Videoselectie

Digitale TV-zenders kunnen multivideosignalen (multifeeduitzendingen), dezelfde gebeurtenis vanuit verschillende camerastandpunten of verschillende programma's op een TV-zender aanbieden. Op de TV verschijnt een bericht als dergelijke TV-zenders beschikbaar zijn.

---

## Dual I-II

Als een audiosignaal twee audiotalen bevat, maar er voor één taal, of beide, geen taalindicatie wordt gegeven, is deze optie beschikbaar. indication, this option is available.

---

## Common Interface

Als prepaid premium inhoud beschikbaar is via een CAM, kunt u deze optie instellen in de providerinstellingen.

---

## Status

Selecteer **Status** voor technische informatie over de zender (of deze analoog is of digitaal) of over het aangesloten apparaat waarnaar u zit te kijken. device you are watching.

---

## Favoriete zenders

### Over favoriete zenders

U kunt een lijst met favoriete zenders maken die alleen de zenders bevat die u wilt bekijken. Wanneer de lijst met favorieten is geselecteerd, worden alleen uw favoriete zenders getoond tijdens het doorlopen van de zenders.

---

### Een lijst met favorieten maken

- 1 Druk terwijl u naar een TV-zender kijkt op **≡ LIST** om de zenderlijst te openen.
- 2 Selecteer **Alle** om alle zenders te bekijken.
3. Selecteer de zender en druk op **■** (geel) om deze als favoriet te markeren.

4. De geselecteerde zender wordt gemarkeerd met een **♥**.

5. Druk op **↔** om de actie te voltooien. De zenders worden toegevoegd aan de lijst met favorieten.

Om een zender uit de lijst met favorieten te verwijderen, selecteert u de zender met **♥**. Vervolgens drukt u nogmaals op **■** (geel) om de markering als favoriet ongedaan te maken. unmark as favourite.

---

## Zenders hernoemen

U kunt zenders in de zenderlijst hernoemen.

- 1 Selecteer de zender die u wilt hernoemen in een van de zenderlijsten.
- 2 Druk op **■** (rood).
3. U kunt tekst invoeren via het toetsenbord op het scherm.

---

## Teletekst

### Teletekstpagina's

Om teletekst te openen terwijl u naar een TV-zender kijkt, drukt u op **TEXT**.

Druk nogmaals op **TEXT** om teletekst te sluiten.

### Een teletekstpagina selecteren

Om een pagina te selecteren...

- 1 Voer het paginanummer in met de nummertoetsen.
- 2 Gebruik de pijltjestoetsen om te navigeren.
3. Druk op een gekleurde toets om een van de gekleurde onderwerpen onder in het scherm te selecteren.

### Teleteksts subpagina's

Een teletekstpagina kan meerdere subpagina's bevatten. De nummers van de subpagina's worden weergegeven op een balk naast het nummer van de hoofdpagina.

main page number.

Druk op **◀** of **▶** om een subpagina te selecteren.

### T.O.P.- Teletekstpagina's

Sommige zenders bieden T.O.P.- teletekst.

Om T.O.P.- tekstpagina's binnen teletekst te openen, drukt u op **≡ OPTIONS** en selecteert u T.O.P.-overzicht.

### Favoriete pagina's

In de TV wordt een lijst bijgehouden van de 10 laatste teletekstpagina's die u hebt geopend. U kunt deze pagina's eenvoudig opnieuw openen via de kolom Favoriete teletekstpagina's.

1 Wanneer u teletekst hebt geopend, selecteert u de ster in de linkerbovenhoek van het scherm om de

kolom met favoriete pagina's weer te geven.  
2 Druk op ▼ (omlaag) of ▲ (omhoog) om een paginanummer te selecteren en druk op OK om de pagina te openen.  
Met de optie Favoriete pagina's wissen kunt u de lijst wissen.





### Teletekst doorzoeken

U kunt een woord selecteren en teletekst doorzoeken om elk stuk tekst te vinden waarin dit woord voorkomt.

- 1 Open een teletekstpagina en druk op OK.
- 2 Selecteer met de pijltoetsen een woord of nummer.
3. Druk nogmaals op OK om rechtstreeks naar de eerstvolgende keer dat dit woord of nummer voorkomt, te gaan.
4. Druk nogmaals op OK om naar de daaropvolgende keer dat het woord of nummer voorkomt, te gaan.
5. Als u wilt stoppen met zoeken drukt u op ▲ (omhoog) totdat er niets meer is geselecteerd.

### Teletekst van een aangesloten apparaat

Bepaalde apparaten die TV-zenders ontvangen, bieden ook teletekst.  
Teletekst van een aangesloten apparaat openen...

- 1 Druk op , selecteer het apparaat en druk op OK.
- 2 Terwijl u naar een zender kijkt op het apparaat, drukt u op  OPTIONS en selecteert u **Apparaattoetsen weergeven**. Vervolgens selecteert u de toets  en drukt u op OK.
3. Druk op  om de apparaattoetsen te verbergen.
4. Druk nogmaals op  om teletekst te sluiten.

### Digitale tekst (alleen Verenigd Koninkrijk)

Enkele aanbieders van digitale televisie bieden speciale Digitale tekst of interactieve TV aan op hun digitale TV-zenders. Dit omvat de gebruikelijke teletekst waarin u met de cijfer-, kleur- en pijltjestoetsen kunt navigeren en selecteren.

Druk op  om Digitale tekst te sluiten.

---

### Teletekstopties

Druk in Teletekst op  OPTIONS om een van de volgende opties te selecteren. . .

- **Pagina bevriezen/Bevriezen van pagina stoppen**  
Automatisch afwisselen van subpagina's stoppen.
- **Dual screen / Volledig scherm**  
De TV-zender en teletekst naast elkaar weergeven.
- **T.O.P.-overzicht**  
Om T.O.P.- teletekst.
- **Vergroten/Norm. weergave**  
De teletekstpagina vergroten zodat u deze gemakkelijker kunt lezen.
- **Tonen**  
Verborgene informatie op een pagina zichtbaar maken.

- **Subpag. doorlopen**  
om subpagina's te doorlopen wanneer deze beschikbaar zijn.

- **Taal**  
De tekengroep van teletekst wijzigen.



- **Teletekst 2.5**  
Teletekst 2.5 activeren voor meer kleuren en een betere grafische weergave.

---

### Teletekst instellen

#### Teleteksttaal

Bij sommige zenders van digitale TV zijn meerdere teleteksttalen beschikbaar.  
De eerste en tweede voorkeurtaal voor teletekst inschakelen . . .

1 Consumentmodus: Druk in  op  HOME.  
Gastmodus: In  Gastmenu: Niet beschikbaar in Gastmenu.



(Raadpleeg voor meer informatie over de professionele modus de installatiehandleiding)  
2 Selecteer **Configuratie > Zenderinstellingen > Talen**.

3. Selecteer **Primaire teleteks** of **Tweede Teletext taal**.

4. Selecteer de gewenste taal voor teletekst.  
5. Druk zo nodig enkele malen op  om het menu te sluiten.

#### Teletekst 2.5

Teletekst 2.5 biedt, indien beschikbaar, meer kleuren en een betere grafische weergave. Teletekst 2.5 is de standaardfabrieksinstelling.  
Teletekst 2.5 uitschakelen. . .

- 1 Druk op **TEXT**.
- 2 Terwijl u naar teletekst kijkt, drukt u op  OPTIONS.
3. Selecteer **Teletekst 2.5 > Uit**.
4. Druk zo nodig enkele malen op  om het menu te sluiten.

# Zenderinstallatie - antenne, kabel

## Zenders bijwerken

### Automatisch bijwerken

Als u digitale zenders ontvangt, kunt u op de TV instellen dat de lijst automatisch wordt bijgewerkt met nieuwe zenders.

U kunt ook zelf een zenderupdate starten.

#### Automatische zenderupdate

Eenmaal per dag, om zes uur 's ochtends, worden automatisch de zenders bijgewerkt en nieuwe zenders opgeslagen. Nieuwe zender worden opgeslagen in de lijst met Alle zenders. Lege zenders worden verwijderd.

Als nieuwe zenders worden gevonden of zenders worden bijgewerkt of verwijderd, verschijnt bij het opstarten van de TV een bericht. De TV moet op stand-by staan om automatisch zenders bij te werken.

Berichten bij het inschakelen van de TV uitschakelen. . .

1 Consumentmodus: Druk in **–** op **↑ HOME**.  
Gastmodus: In **–** Gastmenu: Niet beschikbaar in Gastmenu.

(Raadpleeg voor meer informatie over de professionele modus de installatiehandleiding)

2 Selecteer **Configuratie > Zenderinstellingen**  
> **Zenderinstellingen** en druk op **OK**.

3. Selecteer **Zenderupdate melding > Uit**.

De automatische zenderupdate uitschakelen. . .

1 Consumentmodus: Druk in **–** op **↑ HOME**.  
Gastmodus: In **–** Gastmenu: Niet beschikbaar in Gastmenu.

(Raadpleeg voor meer informatie over de professionele modus de installatiehandleiding)

2 Selecteer **Configuratie**  
> **Zenderinstellingen > Zenderinstellingen** en druk op **OK**.

3. Selecteer **Automatische zenderupdate > Uit**.

#### Een update starten

Zelf een update starten. . .

1 Consumentmodus: Druk in **–** op **↑ HOME**.  
Gastmodus: In **–** Gastmenu: Niet beschikbaar in Gastmenu.

(Raadpleeg voor meer informatie over de professionele modus de installatiehandleiding)

2 Selecteer **Zenders zoeken** en druk op **OK**.

3. Selecteer **Zenders bijwerken** en volg de instructies op het scherm. De update kan enkele minuten duren.

In bepaalde landen wordt Automatische zenderupdate uitgevoerd terwijl u TV kijkt of wanneer de TV in stand-by staat.

## Zenders opnieuw installeren

### Alle zenders opnieuw installeren

U kunt alle zenders opnieuw installeren en alle andere TV-instellingen ongemoeid laten.

Als er een pincode is ingesteld, moet u deze code invoeren voordat u de zenders opnieuw kunt installeren.

#### Zenders opnieuw installeren...

1 Consumentmodus: Druk in **–** op **↑ HOME**.  
Gastmodus: In **–** Gastmenu: Niet beschikbaar in Gastmenu.

(Raadpleeg voor meer informatie over de professionele modus de installatiehandleiding)

2 Selecteer **Zenders zoeken > Zenders opnieuw installeren** en volg de instructies op het scherm. De update kan enkele minuten duren.

## TV opnieuw instellen

U kunt een TV-installatie geheel opnieuw uitvoeren. De TV wordt volledig opnieuw geïnstalleerd.

Een TV-installatie geheel opnieuw uitvoeren...

1 Consumentmodus: Druk in **–** op **↑ HOME**.  
Gastmodus: In **–** Gastmenu: Niet beschikbaar in Gastmenu.

(Raadpleeg voor meer informatie over de professionele modus de installatiehandleiding)

2 Selecteer **Configuratie**  
> **TV-instellingen > Algemene instellingen > TV opnieuw installeren** en druk op **OK**. De installatie kan enkele minuten duren. Volg de instructies op het scherm.

---

## DVB-T of DVB-C

---

### DVB-T- of DVB-C-ontvangst

---

#### DVB-instellingen

---

##### DVB-instellingen openen

1 Consumentmodus: Druk in **–** op **▲ HOME**.  
 Gastmodus: In **–** Gastmenu: Niet beschikbaar in Gastmenu.

(Raadpleeg voor meer informatie over de professionele modus de installatiehandleiding)

- 2 Selecteer **Zenders zoeken** en druk op **OK**.
3. Selecteer **Zenders opnieuw inst.**
4. Selecteer het land waar u deze TV wilt installeren.
5. Selecteer **Kabel (DVB-C)**.
6. Selecteer **Start met zoeken naar zenders** of selecteer **Instellingen voor DVB-C-instellingen**.
7. Druk zo nodig enkele malen op **↩** om het menu te sluiten.

---

#### Modus symboolsnelheid

Als uw kabelaanbieder u voor de installatie van de TV-zenders geen specifieke waarde voor de **symboolsnelheid** heeft verstrekt, laat u de instelling **Modus symboolsnelheid** ingesteld staan op **Automatisch**.

Als u een specifieke waarde voor de symboolsnelheid ontving, selecteert u **Handmatig**. Mogelijk staat de door u ontvangen waarde echter al in de vooraf gedefinieerde lijst met symboolsnelheden. Selecteer **Voorgeprogrammeerde symboolsnelheden** om te controleren of uw waarde automatisch beschikbaar is.

---

#### Symboolsnelheid

Wanneer de **Modus symboolsnelheid** op **Handmatig** staat ingesteld, kunt u de symboolsnelheid invoeren die u van uw kabelaanbieder hebt ontvangen. Gebruik de numerieke toetsen om deze waarde in te voeren.

---

#### Netwerkfrequentie

Wanneer **Frequentie scannen** op **Snel** of **Geavanceerd** staat ingesteld, kunt u hier de netwerkfrequentie invoeren die u hebt ontvangen van uw kabelaanbieder. Gebruik de numerieke toetsen om deze waarde in te voeren.

---

#### Frequentie scannen

Selecteer de methode voor het zoeken van zenders. U kunt de snellere scanmethode **Snel** selecteren en de voorgeprogrammeerde instellingen gebruiken die door de meeste kabelaanbieders in uw land worden gebruikt.

Als er hierdoor geen zenders worden geïnstalleerd, of als sommige zenders ontbreken, kunt u de uitgebreide scanmethode **Volledig** kiezen. Met deze methode duurt het zoeken en installeren van zenders echter langer.

---

#### Netwerk-ID

Wanneer **Frequentie scannen** op **Snel** staat ingesteld, kunt u hier de netwerk-ID invoeren die u van uw kabelaanbieder hebt ontvangen. Gebruik de numerieke toetsen om deze waarde in te voeren.

---

#### Digitale zenders

Als u weet dat uw kabelaanbieder geen digitale zenders aanbiedt, kunt u het zoeken naar digitale zenders overslaan. Selecteer **Uit**.

---

#### Analoge zenders

Als u weet dat uw kabelaanbieder geen analoge zenders aanbiedt, kunt u het zoeken naar analoge zenders overslaan. Selecteer **Uit**.

---

#### Geen restrictie/gecodeerd

Als u beschikt over een abonnement en een CAM - Conditional Access Module voor betaal-TV, selecteert u **Niet-gecodeerd + gecodeerd**. Als u geen abonnement op zenders of services van betaal-TV hebt, kunt u enkel **Alleen niet-gecodeerde zenders** selecteren.

---

# TV-gids

---

## 7.1

## Wat hebt u nodig...

In de TV-gids vindt u het overzicht van de huidige en geprogrammeerde TV-programma's van uw zenders. Afhankelijk van waar de TV-gidsgegevens vandaan komen, worden er analoge en digitale of alleen digitale zenders weergegeven. Niet alle zenders bieden TV-gidsgegevens.

De TV kan TV-gidsgegevens verzamelen voor de op de TV geïnstalleerde zenders (bijv. de zenders die u bekijkt met TV kijken). De TV kan geen TV-gidsgegevens ophalen voor via een digitale ontvanger bekeken zenders.

## 7.2

---

## De TV-gids gebruiken

---

### De TV-gids openen

Druk op  TV GUIDE om de TV-gids te openen.

Druk opnieuw op  TV GUIDE om de TV-gids te sluiten.

De eerste keer dat u de TV-gids opent, scant de TV alle TV-zenders op programmeergegevens. Dit kan een aantal minuten in beslag nemen. TV-gidsgegevens worden in de TV opgeslagen.

---

### Afstemmen op een programma

#### Overschakelen naar een programma

Vanuit de TV-gids kunt u overschakelen naar een programma dat op dat moment wordt uitgezonden. Gebruik de pijltoetsen om een programma te markeren en te selecteren. Ga naar rechts om de programma's te bekijken die voor later die dag staan geprogrammeerd. Om over te schakelen naar het programma (de zender), selecteert u het programma en drukt u op OK.



#### Gedetailleerde programmeergegevens bekijken

Als u gedetailleerde gegevens van het geselecteerde programma wilt oproepen, drukt u op  INFO .

---

## Dag wijzigen

In de TV-gids kunnen de programma's die voor de komende dagen zijn geprogrammeerd, worden weergegeven (tot maximaal 8 dagen vooruit).

Als de TV-gidsgegevens afkomstig zijn van de omroep, kunt u op  + drukken om het overzicht voor een van de komende dagen te bekijken. Druk op  - om terug te gaan naar de vorige dag. U kunt ook op  OPTIONS drukken en Dag wijzigen selecteren.

Selecteer **Vorige dag**, **Vandaag** of **Volgende dag** en druk op OK om de gewenste dag te selecteren.

---

## Herinnering instellen

U kunt een herinnering instellen voor een programma. Een bericht waarschuwt u dat het programma gaat beginnen. U kunt onmiddellijk afstemmen op deze zender.

In de TV-gids is een programma met een herinnering gemarkeerd met een  (klok).

Een herinnering instellen...

1 Druk op  TV GUIDE en selecteer een komend programma.

2 Druk op  OPTIONS .

3. Selecteer **Herinnering instellen** en druk op OK.

Een herinnering wissen...

1 Druk op  TV GUIDE en selecteer een programma met een herinnering.

2 Druk op  OPTIONS .

3. Selecteer **Herinnering wissen** en druk op OK.

---

## Zoeken op genre

Als de informatie beschikbaar is, kunt u naar programma's zoeken op genre, zoals films, sport, enzovoort.

Als u op genre naar programma's wilt zoeken, drukt u op  OPTIONS en selecteert u **Zoeken op genre**. Selecteer een genre en druk op OK. De lijst met gevonden programma's wordt weergegeven.

# Bronnen

## 8.1

### Overschakelen naar een apparaat



In de lijst met aansluitingen - het menu Bron - kunt u zien welke apparaten op de TV zijn aangesloten.

From this

Via het menu Bron kunt u overschakelen naar een apparaat.

#### Menu Bronnen

Als u het menu Bronnen wilt openen, drukt u op  **HOME** en selecteert u  **SOURCES**.

Als u wilt overschakelen naar een aangesloten apparaat, selecteert u het desbetreffende apparaat met de pijltjestoetsen  (links) of  (rechts) en drukt u op **OK**.

Als u het menu Bronnen wilt sluiten zonder naar een apparaat over te schakelen, selecteert u  **SOURCES** nogmaals.

## 8.2

### Vanuit stand-by

Als de TV in stand-by staat, kunt u een aangesloten apparaat inschakelen met de afstandsbediening van uw TV.

#### Afspelen



Als u zowel de discspeler als de TV vanuit stand-by wilt inschakelen en de disc of het programma onmiddellijk wilt afspelen, drukt u op  (afspelen) op de afstandsbediening van de TV.

Het apparaat moet zijn aangesloten met een HDMI-kabel en zowel op de TV als op het apparaat moet HDMI CEC zijn ingeschakeld.  
switched on.

#### Home cinema-systeem

U kunt uw home cinema-systeem (HTS) inschakelen om naar een audiodisc of een radiostation te luisteren en de TV in stand-by laten staan.

the TV in standby.

Als u alleen het HTS wilt inschakelen terwijl de TV in stand-by staat, drukt u op  **HOME** op de afstandsbediening van de TV. Vervolgens selecteert u  **SOURCES**.

## EasyLink

Met EasyLink kunt u een aangesloten apparaat bedienen via de afstandsbediening van de TV. EasyLink communiceert via HDMI CEC met de aangesloten apparaten. Apparaten moeten HDMI CEC ondersteunen en met een HDMI-aansluiting zijn aangesloten.



# Timers en klok

## 9.1

### Sleeptimer

Met de sleeptimer kunt u de TV zodanig instellen dat deze na een ingestelde tijd automatisch in stand-by wordt gezet.

De sleeptimer instellen. . .

1 Consumentmodus: Druk in **–** op **↑ HOME**.  
 Gastmodus: In **–** Gastmenu: Niet beschikbaar in Gastmenu.

(Raadpleeg voor meer informatie over de professionele modus de installatiehandleiding)  
 2 Selecteer **Configuratie > TV-instellingen > Algemene instellingen > Sleeptimer**.

Met de schuifbalk kunt u de tijd in stappen van 5 minuten op maximaal 180 minuten instellen. Als de tijd op 0 minuten is ingesteld, staat de sleeptimer uit. U kunt de TV altijd eerder uitschakelen of de tijd opnieuw instellen.

3. Druk zo nodig enkele malen op **↩** om het menu te sluiten.

## 9.2

### Klok

Als u wilt weten hoe laat het is, drukt u op **⌚** CLOCK op de afstandsbediening. De tijd wordt dan op het TV-scherm weergegeven.

In bepaalde landen wordt het UTC-sigitaal (Coordinated Universal Time) niet bij digitale uitzendingen verzonden. De Hierdoor kan het zijn dat er niet automatisch wordt overgeschakeld naar zomertijd of wintertijd en dat er op de TV een verkeerde tijd wordt weergegeven.

De TV-klok wijzigen...

1 Consumentmodus: Druk in **–** op **↑ HOME**.  
 Gastmodus: In **–** Gastmenu: Niet beschikbaar in Gastmenu.

(Raadpleeg voor meer informatie over de professionele modus de installatiehandleiding)  
 2 Selecteer **Configuratie > TV-instellingen > Algemene instellingen > Klok > Automatische klokmodus en selecteer Land afhankelijk**.

## Timer uitschakelen

Als de toetsen van de afstandsbediening gedurende 4 uur niet worden aangeraakt, of als de TV gedurende 10 minuten geen ingangssignaal en geen signalen vanuit de afstandsbediening ontvangt, gaat de TV automatisch uit om energie te besparen.

Als u de TV als beeldscherm gebruikt of TV kijkt via een digitale ontvanger (een set-top box, ofwel een STB) en u de afstandsbediening van de TV niet gebruikt, zet u het automatisch uitschakelen van de TV uit.

De functie **Timer voor uitschakelen** uitzetten...

1 Consumentmodus: Druk in **–** op **↑ HOME**.  
 Gastmodus: In **–** Gastmenu: Niet beschikbaar in Gastmenu.

(Raadpleeg voor meer informatie over de professionele modus de installatiehandleiding)  
 2 Selecteer **Configuratie > TV-instellingen > Algemene instellingen > Timer voor uitschakelen** en stel de schuifbalk in op 0 (Uit).

3. Druk zo nodig enkele malen op **↩** om het menu te sluiten.

# Video's, foto's en muziek

## Via een USB-aansluiting

U kunt uw foto's bekijken of uw muziek en video's afspelen vanaf een aangesloten USB-stick of USB-schijf.

Sluit een USB-stick of een USB-schijf op een van de USB-aansluitingen aan terwijl de TV aanstaat. De TV zal het apparaat herkennen en de bestanden worden vervolgens op de TV weergegeven.

Als de lijst met bestanden niet automatisch verschijnt...

1 Druk op HOME en selecteer SOURCES. Selecteer vervolgens USB en druk op OK.  
2 Selecteer USB-apparaten en druk op (rechts) om het gewenste USB-apparaat te selecteren.

U kunt door uw bestanden bladeren in de mappenstructuur die u op de schijf hebt georganiseerd.

Om te stoppen met het afspelen van video's, foto's en muziek, drukt u op EXIT.

### Waarschuwing

Als u een programma probeert te pauzeren of op te nemen terwijl er een USB-schijf op de TV is aangesloten, wordt u gevraagd de USB-schijf te formatteren. Als u dit doet, worden alle bestanden verwijderd die op die USB-schijf staan.

## Uw video's afspelen

### Video's afspelen

Hoe u de lijst met mediabestanden op de TV opent, is afhankelijk van het type apparaat waarop de bestanden zijn opgeslagen. Zie de bovenstaande hoofdstukken.

Een video op TV afspelen...

Selecteer Video's, selecteer de bestandsnaam en druk op OK.

- Om de video tijdelijk te pauzeren, drukt u op OK. Druk nogmaals op OK om te hervatten.
- Als u snel terug of vooruit wilt spoelen, drukt u op of . Druk een paar keer achter elkaar op de toetsen om sneller te spoelen (2x, 4x, 8x, 16x, 32x).
- Om naar de volgende video in een map te gaan,

drukt u op OK om te pauzeren, selecteert u op het scherm en drukt u op OK.

- Druk op (Stoppen) om het afspelen van de video stop te zetten.
- Druk om terug te gaan naar de map op .

### Voortgangsbalk

Druk op INFO als u de voortgangsbalk wilt weergeven terwijl een video wordt afgespeeld (positie van afspeelkop, duur, titel, datum, enzovoort). Druk nogmaals op deze toets om de gegevens te verbergen.

## Video-opties

Druk tijdens het afspelen van de video op OPTIONS om...

### - Ondertiteling

De ondertiteling weergeven als deze beschikbaar is.

### - Audiotaal

De audiotaal afspelen als deze beschikbaar is.

### - Herhalen, 1x afspelen

Een video herhaaldelijk of eenmaal afspelen.

### - Shuffle aan, Shuffle uit

Video's in vaste of willekeurige volgorde afspelen.

### - Info tonen

De bestandsnaam weergeven.

### - Ondertitelingsinstellingen

De kleur en positie van de ondertiteling instellen als deze beschikbaar is.

## Foto's weergeven

### Foto's bekijken

Hoe u de lijst met mediabestanden op de TV opent, is afhankelijk van het type apparaat waarop de bestanden zijn opgeslagen. Zie de bovenstaande hoofdstukken.

Alle foto's op TV bekijken...

Selecteer Foto's, selecteer Alle en druk op OK.

Een foto op TV bekijken...

Selecteer Foto's, selecteer de bestandsnaam en druk op OK.

Een diavoorstelling starten op TV...

Als een map meerdere foto's bevat, kunt u een diavoorstelling starten.

Een diavoorstelling starten...

1 Selecteer de map met foto's.

- 2 Druk op de gekleurde toets **■** **Diavoorstelling**.
- Om naar de volgende of vorige foto te gaan, drukt u op **▶** (rechts - volgende) of **◀** (links - vorige).
  - Om de diavoorstelling te pauzeren, drukt u op **OK**. Druk nogmaals op **OK** om deze weer te hervatten.
  - Om de diavoorstelling te beëindigen, drukt u op **OK** en op **↵**.

### Info

Als u de gegevens van een bepaalde foto wilt bekijken (grootte, datum gemaakt, bestandspad, enzovoort), selecteert u de gewenste foto en drukt u op **i** **INFO**. Druk nogmaals op deze toets om de gegevens te verbergen.

---

## Diavoorstelling met muziek

U kunt een diavoorstelling van uw foto's bekijken en tegelijkertijd naar uw muziek luisteren. U moet de muziek starten voordat u de diavoorstelling start.

Muziek bij de diavoorstelling afspelen...

- 1 Selecteer een muzieknummer of een map met muzieknummers en druk op **OK**.
- 2 Druk op **i** **INFO** om de bestandsgegevens en voortgangsbalk te verbergen.
3. Druk op **↵**.
4. Gebruik nu de navigatiepijlen om de map met foto's te kiezen.
5. Selecteer de map met foto's en druk op **■** **Diavoorstelling**.
6. Druk op **↵** om de diavoorstelling te stoppen.

---

## Foto-opties

Druk terwijl er een foto op het scherm wordt weergegeven op **≡** **OPTIONS** om...

- **Diavoorstelling starten, Diavoorstelling stoppen**  
De diapresentatie starten of stoppen.
- **Overgang diapresentatie**  
De overgang tussen afbeeldingen instellen.
- **Frequentie diavoorstelling**  
De weergavetijd van elke foto selecteren.
- **Herhalen, 1x afspelen**  
De beelden herhaaldelijk of één keer afspelen.
- **Shuffle uit, Shuffle aan**  
De beelden in de vaste of een willekeurige volgorde weergeven.
- **Beeld roteren**  
De foto draaien.
- **Info tonen**  
De naam, de datum en het formaat van het beeld, en het volgende beeld in de diapresentatie weergeven.
- **Muziek stoppen**

De muziek die op de achtergrond wordt afgespeeld, stoppen.

---

10.4

## Muziek in uw oren!

---

### Muziek afspelen

Hoe u de lijst met mediabestanden op de TV opent, is afhankelijk van het type apparaat waarop de bestanden zijn opgeslagen. Zie de bovenstaande hoofdstukken.

Een nummer op TV afspelen...

Selecteer **🎵 Muziek**, selecteer de bestandsnaam en druk op **OK**.

Als een map meerdere nummers bevat, kunt u ze een voor een beluisteren.

- Als u een nummer wilt onderbreken, drukt u op **OK**. Druk nogmaals op **OK** om te hervatten.
- Als u snel terug of vooruit wilt spoelen, drukt u op **▶▶** of **◀◀**. Druk een paar keer achter elkaar op de toetsen om sneller te spoelen (2x, 4x, 8x, 16x, 32x).
- Om naar het volgende nummer in een map te gaan, drukt u op **OK** om te pauzeren, selecteert u **▶** op het scherm en drukt u op **OK**.
- Om terug te gaan naar de map, drukt u op **↵**, de muziek blijft doorspelen.
- Om het afspelen van muziek te stoppen, drukt u op **■** (Stoppen).

### Voortgangsbalk

Druk op **i** **INFO** als u de voortgangsbalk wilt weergeven terwijl een nummer wordt afgespeeld (positie van afspeelkop, duur, titel, datum enzovoort). Druk nogmaals op deze toets om de gegevens te verbergen.

---

## Muziekopties

Opties voor het afspelen van muziek...

- **Afspelen stoppen**  
Het afspelen stoppen.
- **Herhalen, 1x afspelen**  
Een nummer herhaaldelijk of eenmaal afspelen.
- **Shuffle aan, Shuffle uit**  
Nummers op volgorde of in willekeurige volgorde afspelen.
- **Info tonen**  
De bestandsnaam weergeven.

# Instellingen

## Beeld

### Beeldstijl

#### Een stijl selecteren

U kunt het beeld op eenvoudige wijze aanpassen door een vooraf geprogrammeerde **Beeldstijl** te selecteren.

1 Consumentmodus: Druk in **—** op **▲ HOME**.  
 Gastmodus: In **—** Gastmenu: Druk op **▲ HOME**.  
 (Raadpleeg voor meer informatie over de professionele modus de installatiehandleiding)

2 Selecteer **Configuratie > TV-instellingen/Algemene instellingen > Beeld > Beeldstijl** en selecteer een van de stijlen in de lijst.

3. Selecteer een stijl en druk op **OK**.

De beschikbare beeldstijlen zijn...

- **Persoonlijk** - de beeldvoorkeuren die u hebt ingesteld tijdens de eerste maal opstarten.
- **Helder** - ideaal om TV te kijken bij daglicht
- **Natuurlijk** - instelling voor natuurlijke beelden
- **Standaard** - de meest energiebewuste instelling, fabrieksinstelling
- **Film** - ideaal voor het bekijken van films
- **Foto** - ideaal voor het bekijken van foto's
- **Energiezuinig** - ideaal voor energiebesparing

#### Een stijl aanpassen

Elke beeldinstelling die u aanpast, zoals **Kleur** of **Contrast**, wordt opgeslagen in de huidige geselecteerde **Beeldstijl**. Zo kunt u elke stijl aanpassen.

#### Een stijl herstellen

De wijzigingen worden in de geselecteerde stijl opgeslagen. U wordt geadviseerd om alleen de instellingen voor de stijl **Persoonlijk** te wijzigen. De beeldstijl - **Persoonlijk** kan de instellingen opslaan voor elk afzonderlijk aangesloten apparaat in het menu Bronnen.

De oorspronkelijke instellingen van een stijl herstellen...

1 Consumentmodus: Druk in **—** op **▲ HOME**.  
 Gastmodus: In **—** Gastmenu: Druk op **▲ HOME**.  
 (Raadpleeg voor meer informatie over de professionele modus de installatiehandleiding)

2 Selecteer **Configuratie**

> **TV-instellingen/ Algemene instellingen > Beeld > Stijl herstellen** en selecteer de beeldstijl die u wilt herstellen.

3. Druk op **OK**. De stijl wordt hersteld.

#### Thuis of Winkel

Als de **Beeldstijl** bij het aanzetten van de TV telkens terugspringt naar **Helder**, staat de TV-locatie ingesteld op **Winkel**. Deze instelling wordt gebruikt om het product in de winkel goed voor de dag te laten komen.

De TV instellen voor thuisgebruik...

1 Consumentmodus: In **—** drukt u op **▲ HOME**.  
 Gastmodus: In **—** Gastmenu: Niet beschikbaar in Gastmenu.

(Raadpleeg voor meer informatie over de professionele modus de installatiehandleiding)

2 Selecteer **Configuratie**

> **TV-instellingen > Algemene instellingen > Locatie** en druk op **OK**.

3. Selecteer **Thuis** en druk op **OK**.

4. Druk zo nodig enkele malen op **↩** om het menu te sluiten.

### Beeldinstellingen

#### Kleur

Met **Kleur** past u de kleurverzadiging van het beeld aan.

De kleur aanpassen...

1 Consumentmodus: Druk in **—** op **▲ HOME**.

Gastmodus: In **—** Gastmenu: Druk op **▲ HOME**.

(Raadpleeg voor meer informatie over de professionele modus de installatiehandleiding)

2 Selecteer **Configuratie > TV-instellingen/Algemene instellingen > Beeld > Kleur**.

3. Druk op **▶** (rechts) en pas de waarde aan met **▲** (omhoog) of **▼** (omlaag).

4. Druk zo nodig enkele malen op **↩** om het menu te sluiten.

#### Contrast

Met **Contrast** kunt u de helderheid van de achtergrondverlichting aanpassen.

Het niveau aanpassen...

1 Consumentmodus: In **—** drukt u op **▲ HOME**.

Gastmodus: In **—** Gastmenu: Druk op **▲ HOME**.

(Raadpleeg voor meer informatie over de professionele modus de installatiehandleiding)

2 Selecteer **Configuratie > TV-**

instellingen/ Algemene instellingen > Beeld > Contrast.

3. Druk op ► (rechts) en pas de waarde aan met ▲ (omhoog) of ▼ (omlaag).
4. Druk zo nodig enkele malen op ↵ om het menu te sluiten.

---

## Scherpte

Met **Scherpte** past u het scherpteniveau van fijne details van het beeld aan.

De scherpte aanpassen...

- 1 Consumentmodus: Druk in – op ⬆️ HOME.
- Gastmodus: In – Gastmenu: Druk op ⬆️ HOME.  
(Raadpleeg voor meer informatie over de professionele modus de installatiehandleiding)
- 2 Selecteer **Configuratie** > **TV-instellingen** / **Algemene instellingen** > **Beeld** > **Scherpte**.
3. Druk op ► (rechts) en pas de waarde aan met ▲ (omhoog) of ▼ (omlaag).
4. Druk zo nodig enkele malen op ↵ om het menu te sluiten.

---

## Geavanceerde beeldinstellingen

---

### Game of computer

Wanneer u een apparaat aansluit, herkent de TV het type en geeft de TV elk apparaat de juiste typenaam. U kunt de typenaam wijzigen als u dat wilt. Als voor een apparaat een juiste typenaam is ingesteld, schakelt de TV automatisch over naar de ideale TV-instellingen wanneer u in het menu Bronnen dit apparaat selecteert.

Als u een gameconsole hebt met een ingebouwde Blu-ray Disc-speler, hebt u de typenaam wellicht ingesteld op Blu-ray Disc. Met **Stijl activiteit** kunt u handmatig overschakelen naar de ideale instellingen voor gaming. Vergeet niet te schakelen naar **TV**, als u teruggaat naar TV-kijken.

De instelling handmatig aanpassen...

- 1 Consumentmodus: Druk in – op ⬆️ HOME.
- Gastmodus: In – Gastmenu: Niet beschikbaar in Gastmenu.  
(Raadpleeg voor meer informatie over de professionele modus de installatiehandleiding)
- 2 Selecteer **Configuratie**  
> **TV-instellingen** > **Beeld** > **Geavanceerd** > **Stijl activiteit**.
3. Selecteer **Game**, **Computer** of **TV**. Met de instelling **TV** keert u terug naar de beeldinstellingen voor TV-kijken.
4. Druk zo nodig enkele malen op ↵ om het menu te sluiten.

---

## Kleurinstellingen

---

### Kleurverbetering

Met **Kleurverbetering** verbetert u de kleurintensiteit en de details in heldere kleuren.

Het niveau aanpassen...

- 1 Consumentmodus: Druk in – op ⬆️ HOME.
- Gastmodus: In – Gastmenu: Niet beschikbaar in Gastmenu.  
(Raadpleeg voor meer informatie over de professionele modus de installatiehandleiding)
- 2 Selecteer **Configuratie**  
> **TV-instellingen** > **Beeld** > **Geavanceerd** > **Kleur**.
3. Selecteer **Kleurverbetering** en druk op OK.
4. Selecteer **Maximum**, **Medium**, **Minimum** of **Uit**.
5. Druk zo nodig enkele malen op ↵ om het menu te sluiten.

---

### Kleurtemperatuur

Met **Kleurtemperatuur** stelt u het beeld in op een vooraf ingestelde kleurtemperatuur of selecteer **Aangepast** om zelf een temperatuur in te stellen met **Aangepaste kleurtemperatuur**. De instellingen **Kleurtemperatuur** en **Aangepaste kleurtemperatuur** zijn alleen bedoeld voor deskundige gebruikers.

Een vooraf geprogrammeerde instelling selecteren...

- 1 Consumentmodus: Druk in – op ⬆️ HOME.
- Gastmodus: In – Gastmenu: Niet beschikbaar in Gastmenu.  
(Raadpleeg voor meer informatie over de professionele modus de installatiehandleiding)
- 2 Selecteer **Configuratie**  
> **TV-instellingen** > **Beeld** > **Geavanceerd** > **Kleur**.
3. Selecteer **Kleurtemperatuur** en druk op OK.
4. Selecteer **Normaal**, **Warm** of **Koel**. Of selecteer **Aangepast** als u een kleurtemperatuur zelf wilt aanpassen.
5. Druk zo nodig enkele malen op ↵ om het menu te sluiten.

---

### Aangepaste kleurtemperatuur

Met **Aangepaste kleurtemperatuur** kunt u zelf een kleurtemperatuur instellen. Selecteer voor het instellen van een aangepaste kleurtemperatuur eerst **Aangepast** in het menu **Kleurtemperatuur**. De instelling **Aangepaste kleurtemperatuur** is bedoeld voor deskundige gebruikers.

Een aangepaste kleurtemperatuur instellen...

- 1 Consumentmodus: Druk in – op ⬆️ HOME.

Gastmodus: In – Gastmenu: Niet beschikbaar in Gastmenu.

(Raadpleeg voor meer informatie over de professionele modus de installatiehandleiding)

2 Selecteer **Configuratie**

> **TV-instellingen** > **Beeld** >

**Geavanceerd** > **Kleur**.

3. Selecteer **Aangepaste kleurtemperatuur** en druk op **OK**.

4. Druk op de pijlen **▲** (omhoog) of **▼** (omlaag) om de waarde aan te passen. WP is witpunt en BL is zwartniveau. U kunt ook één van de vooraf geprogrammeerde instellingen in dit menu selecteren.

5. Druk zo nodig enkele malen op **↩** om het menu te sluiten.

---

## Contrastinstellingen

---

### Contrastmodi

Met **Contrastmodus** stelt u het niveau van het energieverbruik in. Het energieverbruik kan worden verminderd door de intensiteit van de helderheid van het scherm te verlagen. Kies voor een optimaal energieverbruik of een beeld met optimale helderheid.

Het niveau aanpassen...

1 Consumentmodus: Druk in – op **⬆ HOME**.

Gastmodus: In – Gastmenu: Niet beschikbaar in Gastmenu.

(Raadpleeg voor meer informatie over de professionele modus de installatiehandleiding)

2 Selecteer **Configuratie** > **TV-instellingen** > **Beeld** >

**Geavanceerd** > **Contrast** > **Contrastmodus**.

3. Selecteer **Standaard**, **Optimaal stroomverbruik**, **Optimaal beeld** of **Uit**.

4. Druk zo nodig enkele malen op **↩** om het menu te sluiten.

---

## Dynamisch contrast

Met **Dynamisch contrast** stelt u het niveau in waarmee de TV automatisch de details verbetert in de donkere, halfdonkere en lichte delen van het beeld.

Het niveau aanpassen...

1 Consumentmodus: Druk in – op **⬆ HOME**.

Gastmodus: In – Gastmenu: Niet beschikbaar in Gastmenu.

(Raadpleeg voor meer informatie over de professionele modus de installatiehandleiding)

2 Selecteer **Configuratie** > **TV-instellingen** > **Beeld** >

**Geavanceerd** > **Contrast** > **Dynamisch contrast**.

3. Selecteer **Maximum**, **Medium**, **Minimum** of **Uit**.

4. Druk zo nodig enkele malen op **↩** om het menu te sluiten.

---

## Contrast, helderheid

Met **Helderheid** stelt u het helderheidsniveau van het beeldsignaal in. **Helderheid** dient alleen te worden gebruikt door deskundige gebruikers. We raden niet-deskundige gebruikers aan om de helderheid aan te passen met de instelling **Contrast**.

Het niveau aanpassen...

1 Consumentmodus: Druk in – op **⬆ HOME**.

Gastmodus: In – Gastmenu: Niet beschikbaar in Gastmenu.

(Raadpleeg voor meer informatie over de professionele modus de installatiehandleiding)

2 Selecteer **Configuratie** > **TV-instellingen** > **Beeld** >

**Geavanceerd** > **Contrast** > **Helderheid**.

3. Druk op **▶** (rechts) en pas de waarde aan met

**▲** (omhoog) of **▼** (omlaag).

4. Druk zo nodig enkele malen op **↩** om het menu te sluiten.

---

## Videocontrast

Met **Videocontrast** kunt u het videocontrastniveau verlagen.

Het niveau aanpassen...

1 Consumentmodus: Druk in – op **⬆ HOME**.

Gastmodus: In – Gastmenu: Niet beschikbaar in Gastmenu.

(Raadpleeg voor meer informatie over de professionele modus de installatiehandleiding)

2 Selecteer **Configuratie** > **TV-instellingen** > **Beeld** >

**Geavanceerd** > **Contrast** > **Videocontrast**.

3. Druk op **▶** (rechts) en pas de waarde aan met

**▲** (omhoog) of **▼** (omlaag).

4. Druk zo nodig enkele malen op **↩** om het menu te sluiten.

---

## Gamma

Met **Gamma** stelt u een niet-lineaire instelling in voor de helderheid en het contrast van het beeld. **Gamma** dient alleen te worden gebruikt door deskundige gebruikers.

Het niveau aanpassen...

1 Consumentmodus: Druk in – op **⬆ HOME**.

Gastmodus: In – Gastmenu: Niet beschikbaar in Gastmenu.

(Raadpleeg voor meer informatie over de professionele modus de installatiehandleiding)

2 Selecteer **Configuratie** > **TV-instellingen** > **Beeld** >

**Geavanceerd** > **Contrast** > **Gamma**.

3. Druk op **▶** (rechts) en pas de waarde aan met

**▲** (omhoog) of **▼** (omlaag).

4. Druk zo nodig enkele malen op **↩** om het menu te sluiten.

---

## Scherpte-instellingen

---

### Superresolutie

Met **Super Resolution** schakelt u een uiterst scherpe weergave van lijnen en contouren in.

In- en uitschakelen...

- 1 Consumentmodus: Druk in – op **HOME**.  
Gastmodus: In – Gastmenu: Niet beschikbaar in Gastmenu.  
(Raadpleeg voor meer informatie over de professionele modus de installatiehandleiding)
- 2 Selecteer **Configuratie > TV-instellingen > Beeld > Geavanceerd > Scherpte > Super Resolution**.
3. Selecteer **Aan** of **Uit**.
4. Druk zo nodig enkele malen op **↩** om het menu te sluiten.

---

### Ruisonderdrukking

Met **Ruisreductie** filtert en vermindert u de hoeveelheid beeldruis.

Ruisreductie aanpassen...

- 1 Consumentmodus: Druk in – op **HOME**.  
Gastmodus: In – Gastmenu: Niet beschikbaar in Gastmenu.  
(Raadpleeg voor meer informatie over de professionele modus de installatiehandleiding)
- 2 Selecteer **Configuratie > TV-instellingen > Beeld > Geavanceerd > Scherpte > Ruisreductie**.
3. Selecteer **Maximum**, **Medium**, **Minimum** of **Uit**.
4. Druk zo nodig enkele malen op **↩** om het menu te sluiten.

---

### MPEG-artefactreductie

Met **MPEG-artefactreductie** maakt u digitale overgangen in de beelden vloeiender. MPEG-artefacten hebben meestal de vorm van kleine blokjes of kartelranden in het beeld.

MPEG-artefacten verminderen...

- 1 Consumentmodus: Druk in – op **HOME**.  
Gastmodus: In – Gastmenu: Niet beschikbaar in Gastmenu.  
(Raadpleeg voor meer informatie over de professionele modus de installatiehandleiding)
- 2 Selecteer **Configuratie > TV-instellingen > Beeld > Geavanceerd > Scherpte > MPEG-artefactreductie**.
3. Selecteer **Aan** of **Uit**.
4. Druk zo nodig enkele malen op **↩** om het menu te sluiten.

---

## Indeling en randen

---

### Beeldformaat

Als er zwarte balken boven en onder of aan de zijkanten van het beeld worden weergegeven, kunt u het beeldformaat omzetten in een formaat dat het hele scherm in beslag neemt.

Het beeldformaat wijzigen...

- 1 Consumentmodus: Druk in – op **HOME**.  
Gastmodus: In – Gastmenu: Druk op **HOME**.  
(Raadpleeg voor meer informatie over de professionele modus de installatiehandleiding)
- 2 Selecteer **Configuratie > TV-instellingen / Algemene instellingen > Beeld > Formaat en randen > Beeldformaat**.
3. Selecteer een instelling uit de lijst en druk op **OK**.
4. Druk zo nodig enkele malen op **↩** om het menu te sluiten.

---

### Schermranden

Met **Schermranden** maakt u het beeld iets groter om vervormde randen te verbergen.

De randen aanpassen...

- 1 Consumentmodus: Druk in – op **HOME**.  
Gastmodus: In – Gastmenu: Niet beschikbaar in Gastmenu.  
(Raadpleeg voor meer informatie over de professionele modus de installatiehandleiding)
- 2 Selecteer **Configuratie > TV-instellingen > Beeld > Formaat en randen > Schermranden**.
3. Pas de waarde aan met **▲** (omhoog) of **▼** (omlaag).
4. Druk zo nodig enkele malen op **↩** om het menu te sluiten.

---

### Beeld verschuiven

Met **Beeldverschuiving** kunt u de positie van het beeld lichtjes verschuiven.

Het beeld verplaatsen...

- 1 Consumentmodus: Druk in – op **HOME**.  
Gastmodus: In – Gastmenu: Niet beschikbaar in Gastmenu.  
(Raadpleeg voor meer informatie over de professionele modus de installatiehandleiding)
- 2 Selecteer **Configuratie > TV-instellingen > Beeld > Indeling en randen > Beeldverschuiving**.
3. Stel de positie bij met **▲** (omhoog), **▼** (omlaag), **▶** (rechts), of **◀** (links).
4. Druk zo nodig enkele malen op **↩** om het menu te sluiten.

sluiten.

11.2

---

## Geluid

---

### Audiostijl

---

#### Een stijl selecteren

Voor het gemakkelijk aanpassen van het **geluid**, kunt u een vooraf geprogrammeerde instelling selecteren met Audiostijl.

- 1 Consumentmodus: Druk in **—** op **↑ HOME**.  
Gastmodus: In **—** Gastmenu: Druk op **↑ HOME**.  
(Raadpleeg voor meer informatie over de professionele modus de installatiehandleiding)
- 2 Selecteer **Configuratie > TV-instellingen / Algemene instellingen > Geluid > Geluidstijl** en selecteer een van de stijlen in de lijst.
3. Selecteer een stijl en druk op **OK**.

De verschillende geluidsstijlen zijn...

- **Persoonlijk** - de geluidsvoorkeuren die u hebt ingesteld bij de eerste keer opstarten.
- **Origineel** - de meest neutrale geluidsinstelling
- **Film** - ideaal voor het bekijken van films
- **Muziek** - ideaal voor het luisteren naar muziek
- **Game** - zeer geschikt voor games
- **Nieuws** - ideaal voor spraak

---

#### Een stijl herstellen

De wijzigingen worden in de geselecteerde stijl opgeslagen. U wordt geadviseerd om alleen de geluidsinstellingen voor de stijl **Persoonlijk** te wijzigen. In de **Geluidstijl Persoonlijk** kunt u instellingen voor elk afzonderlijk aangesloten apparaat in het menu Bronnen opslaan.

De oorspronkelijke instellingen van een stijl herstellen...

- 1 Consumentmodus: Druk in **—** op **↑ HOME**.  
Gastmodus: In **—** Gastmenu: Druk op **↑ HOME**.  
(Raadpleeg voor meer informatie over de professionele modus de installatiehandleiding)
- 2 Selecteer **Configuratie > TV-instellingen / Algemene instellingen > Geluid > Stijl herstellen**.

---

## Geluidsinstellingen

---

### Bas

Met **Bas** past u het niveau van de lage tonen van het geluid aan.

Het niveau aanpassen...

- 1 Consumentmodus: Druk in **—** op **↑ HOME**.  
Gastmodus: In **—** Gastmenu: Niet beschikbaar in Gastmenu.  
(Raadpleeg voor meer informatie over de professionele modus de installatiehandleiding)
- 2 Selecteer **Configuratie > TV-instellingen > Geluid > Bas**.
3. Druk op **▶** (rechts) en pas de waarde aan met **▲** (omhoog) of **▼** (omlaag).
4. Druk zo nodig enkele malen op **↩** om het menu te sluiten.

---

### Treble

Met **Hoge tonen** past u het niveau van de hoge tonen van het geluid aan.

Het niveau aanpassen...

- 1 Consumentmodus: Druk in **—** op **↑ HOME**.  
Gastmodus: In **—** Gastmenu: Niet beschikbaar in Gastmenu.  
(Raadpleeg voor meer informatie over de professionele modus de installatiehandleiding)
- 2 Selecteer **Configuratie > TV-instellingen > Geluid > Hoge tonen**.
3. Druk op **▶** (rechts) en pas de waarde aan met **▲** (omhoog) of **▼** (omlaag).
4. Druk zo nodig enkele malen op **↩** om het menu te sluiten.

---

### Surround-modus

Met **Surround-modus** stelt u het geluidseffect van de TV-luidsprekers in.

Surround-modus instellen...

- 1 Consumentmodus: Druk in **—** op **↑ HOME**.  
Gastmodus: In **—** Gastmenu: Niet beschikbaar in Gastmenu.  
(Raadpleeg voor meer informatie over de professionele modus de installatiehandleiding)
- 2 Selecteer **Configuratie > TV-instellingen > Geluid > Surround-modus**.
3. Druk op **▶** (rechts) en selecteer **Stereo** of **Incredible surround**.
4. Druk zo nodig enkele malen op **↩** om het menu te sluiten.



---





## Volume hoofdtelefoon

Met **Volume hoofdtel.** kunt u het volume van een aangesloten hoofdtelefoon afzonderlijk instellen.

Het volume aanpassen...

Druk op  **SETTINGS** op de afstandsbediening voor toegang tot de snelle instellingen. Vervolgens selecteert u **Volume hoofdtelefoon** en gebruikt u de toetsen  (omhoog) of  (omlaag) op de afstandsbediening om het volume aan te passen.

Of

Druk op de volumetoets  op uw afstandsbediening. De volumebalk verschijnt dan apart. Druk op de toets  (links) of  (rechts) op de afstandsbediening en selecteer **Hoofdtelefoon**. Als u het volume voor de hoofdtelefoon wilt aanpassen, drukt u op  + of  - op de afstandsbediening.





---

## Geavanceerde geluidsinstellingen

### Automatische volumnivellering

Met **Automatische volumnivellering** stelt u de TV zo in dat plotselinge volumeverschillen automatisch worden beperkt. Bijvoorbeeld aan het begin van reclameblokken of wanneer u een andere zender kiest.

In- en uitschakelen...

- 1 Consumentmodus: Druk in  op  **HOME**.
- Gastmodus: In  Gastmenu: Niet beschikbaar in Gastmenu.
- (Raadpleeg voor meer informatie over de professionele modus de installatiehandleiding)
- 2 Selecteer **Configuratie > TV-instellingen > Geluid > Geavanceerd > Automatische volume afstelling**.
3. Druk op  (rechts) en selecteer **Aan** of **Uit**.
4. Druk zo nodig enkele malen op  om het menu te sluiten.

---

## TV-luidsprekers

U kunt het TV-geluid sturen naar een verbonden audioapparaat - een home cinema-systeem of audiosysteem. Met **TV-luidsprekers** kunt u selecteren waar u het TV-geluid wilt horen en hoe u het wilt bedienen.

- Als u **Uit** selecteert, zijn de TV-luidsprekers altijd uitgeschakeld.
  - Als u **Aan** selecteert, zijn de TV-luidsprekers altijd ingeschakeld.
- Als u via HDMI CEC een audioapparaat hebt aangesloten, kunt u één van de EasyLink-instellingen gebruiken.
- Als u **EasyLink** selecteert, verzendt de TV het TV-

geluid naar het audioapparaat. De TV schakelt de TV-luidsprekers uit wanneer het apparaat het geluid afspeelt.

- Als u **EasyLink automatisch starten** selecteert, schakelt de TV het audioapparaat in, verzendt deze het TV-geluid naar het apparaat en worden de TV-luidsprekers uitgeschakeld.

Als **EasyLink** of **EasyLink autom. starten** is geselecteerd, kunt u via het menu **Beeld en geluid** nog overschakelen naar de TV-luidsprekers of de luidsprekers van het apparaat.

De TV-luidsprekers instellen...

Consumentmodus: In  Niet beschikbaar in deze modus.

Gastmodus: In  Gastmenu: Niet beschikbaar in Gastmenu.





(Raadpleeg voor meer informatie over de professionele modus de installatiehandleiding)

---

## Clear sound

Met **Clear Sound** verbetert u het geluid voor spraak. Deze instelling is ideaal voor nieuwsprogramma's. U kunt de spraakverbetering in- en uitschakelen.





In- en uitschakelen...

- 1 Consumentmodus: Druk in  op  **HOME**.
- Gastmodus: In  Gastmenu: Niet beschikbaar in Gastmenu.
- (Raadpleeg voor meer informatie over de professionele modus de installatiehandleiding)
- 2 Selecteer **Configuratie > TV-instellingen > Geluid > Geavanceerd > Clear Sound**.
3. Druk op  (rechts) en selecteer **Aan** of **Uit**.
4. Druk zo nodig enkele malen op  om het menu te sluiten.

---

## HDMI 1-ARC

Als u op geen van de HDMI-aansluitingen Audio Return Channel (ARC) nodig hebt, kunt u het ARC-signaal uitschakelen.

- 1 Consumentmodus: Druk in  op  **HOME**.
- Gastmodus: In  Gastmenu: Niet beschikbaar in Gastmenu.
- (Raadpleeg voor meer informatie over de professionele modus de installatiehandleiding)
- 2 Selecteer **Configuratie > TV-instellingen > Geluid > Geavanceerd > HDMI 1 - ARC**.
3. Druk op  (rechts) en selecteer **Aan** of **Uit**.
4. Druk zo nodig enkele malen op  om het menu te sluiten.

---

## Indeling voor audio-uitvoer

Met **Indeling voor audio-uitvoer** kunt u het audio-uitvoersignaal van de TV aanpassen aan de verwerkingsmogelijkheden van uw home cinema-systeem.

### Indeling voor audio-uitvoer instellen...

1 Consumentmodus: Druk in – op **HOME**.

Gastmodus: In – Gastmenu: Niet beschikbaar in Gastmenu.

(Raadpleeg voor meer informatie over de professionele modus de installatiehandleiding)

2 Selecteer

**Configuratie > TV-instellingen > Geluid > Geavanceerd > Indeling voor audio-uitvoer.**

3. Druk op **▶** (rechts) en selecteer **Meerkanaals of Stereo.**

4. Druk zo nodig enkele malen op **↩** om het menu te sluiten.

---

## Afstelling audio-uitvoer

Met **Automatische afstelling audio-uitvoer** kunt u het geluidsvolume van uw home cinema-systeem afstemmen op het geluidsvolume van de TV wanneer u overschakelt van het ene apparaat naar het andere.

### Het verschil in volume compenseren...

1 Consumentmodus: Druk in – op **HOME**.

Gastmodus: In – Gastmenu: Niet beschikbaar in Gastmenu.

(Raadpleeg voor meer informatie over de professionele modus de installatiehandleiding)

2 Selecteer

**Configuratie > TV-instellingen > Geluid > Geavanceerd > Automatische afstelling audio-uitvoer.**

3. Selecteer **Meer**, **Medium** of **Minder** en druk op **OK**.

4. Als het volumeverschil groot is, selecteert u **Meer**. Als het volumeverschil klein is, selecteert u **Minder**.

5. Druk zo nodig enkele malen op **↩** om het menu te sluiten.

---

## Vertraging audio-uitvoer

Als u een vertraging in audiosynchronisatie instelt op uw home cinema-systeem om het geluid te synchroniseren met het beeld, dient u **Vertraging audio-uitvoer** op de TV uit te schakelen.

### Vertraging audio-uitvoer uitschakelen...

1 Consumentmodus: Druk in – op **HOME**.

Gastmodus: In – Gastmenu: Niet beschikbaar in Gastmenu.

(Raadpleeg voor meer informatie over de professionele modus de installatiehandleiding)

2

Selecteer **Configuratie > TV-instellingen > Geluid > Geavanceerd > Vertraging audio-uitvoer.**

3. Druk op **▶** (rechts) en selecteer **Uit** of **Aan**.

4. Druk zo nodig enkele malen op **↩** om het menu te sluiten.

---

## Verschuiving audio-uitvoer

Als u geen vertraging kunt instellen op het home cinema-systeem, kunt u met **Verschuiving audio-uitvoer** een vertraging instellen op de TV.

Het geluid op de TV synchroniseren...

1 Consumentmodus: Druk in – op **HOME**.

Gastmodus: In – Gastmenu: Niet beschikbaar in Gastmenu.

(Raadpleeg voor meer informatie over de professionele modus de installatiehandleiding)

2 Selecteer **Configuratie > TV-instellingen > Geluid > Geavanceerd > Verschuiving audio-uitvoer.**

3. Stel de audioverschuiving in met de schuifregelbalk en druk op **OK**.

4. Druk zo nodig enkele malen op **↩** om het menu te sluiten.

---

11.3

## Algemene instellingen

---

### Menutaal

De taal van de TV-menu's en -berichten wijzigen...

1 Consumentmodus: Druk in – op **HOME**.

Gastmodus: In – Gastmenu: Niet beschikbaar in Gastmenu.

(Raadpleeg voor meer informatie over de professionele modus de installatiehandleiding)

2 Selecteer **Configuratie > TV-instellingen > Regio en taal > Menutaal.**

3. Selecteer de gewenste taal.

4. Druk zo nodig enkele malen op **↩** om het menu te sluiten.

---

### Klok

---

#### Datum en tijd

---

##### Automatisch

In bepaalde landen wordt het UTC-sigitaal (Coordinated Universal Time) niet bij digitale uitzendingen verzonden. Hierdoor kan het zijn dat er niet automatisch wordt overgeschakeld naar zomertijd of wintertijd en dat er op de TV een verkeerde tijd wordt weergegeven.

Wanneer u programma's opneemt die in de TV-gids zijn geprogrammeerd, wordt aangeraden de datum en tijd niet handmatig te wijzigen. In sommige landen en bij sommige netwerkproviders is de instelling **Klok** verborgen om te voorkomen dat de klok verkeerd wordt ingesteld.

De TV-klok automatisch aanpassen...

- 1 Consumentmodus: Druk in **–** op **↑** HOME.  
Gastmodus: In **–** Gastmenu: Niet beschikbaar in Gastmenu.  
(Raadpleeg voor meer informatie over de professionele modus de installatiehandleiding)
- 2 Selecteer **Configuratie > TV-instellingen > Algemene instellingen > Klok > Automatische klokmodus** en selecteer **Land afhankelijk**.
3. Selecteer **Zomertijd** en selecteer de gewenste instelling.
4. Druk zo nodig enkele malen op **↵** om het menu te sluiten.

---

## Handmatig

De TV-klok handmatig instellen...

- 1 Consumentmodus: Druk in **–** op **↑** HOME.  
Gastmodus: In **–** Gastmenu: Niet beschikbaar in Gastmenu.  
(Raadpleeg voor meer informatie over de professionele modus de installatiehandleiding)
- 2 Selecteer **Configuratie > TV-instellingen > Algemene instellingen > Klok > Automatische klokmodus** en selecteer **Handmatig**.
3. Selecteer **Datum en Tijd** om de instellingen aan te passen.
4. Druk zo nodig enkele malen op **↵** om het menu te sluiten.

---

## Tijdzone

De tijdzone instellen...

- 1 Consumentmodus: Druk in **–** op **↑** HOME.  
Gastmodus: In **–** Gastmenu: Niet beschikbaar in Gastmenu.  
(Raadpleeg voor meer informatie over de professionele modus de installatiehandleiding)
- 2 Selecteer **Configuratie > TV-instellingen > Algemene instellingen > Klok > Tijdzone**.
3. Selecteer een van de tijdzones.
4. Druk zo nodig enkele malen op **↵** om het menu te sluiten.

---

## Sleeptimer

Met de sleeptimer kunt u de TV zodanig instellen dat deze na een ingestelde tijd automatisch in stand-by wordt gezet.

De sleeptimer instellen...

- 1 Consumentmodus: Druk in **–** op **↑** HOME.  
Gastmodus: In **–** Gastmenu: Niet beschikbaar in Gastmenu.  
(Raadpleeg voor meer informatie over de professionele modus de installatiehandleiding)
- 2 Selecteer **Configuratie > TV-instellingen > Algemene instellingen > Sleeptimer**.
- Met de schuifbalk kunt u de tijd in stappen van 5 minuten op maximaal 180 minuten instellen. Als deze optie is ingesteld op 0 minuten, wordt de sleeptimer uitgeschakeld. U kunt altijd de TV al eerder uitschakelen of de tijd opnieuw instellen tijdens het aftellen.
3. Druk zo nodig enkele malen op **↵** om het menu te sluiten.

---

## Timer uitschakelen

Als de TV een TV-sigitaal ontvangt maar u 4 uur lang niet op een toets op de afstandsbediening drukt, wordt de TV automatisch uitgeschakeld om energie te besparen. En als de TV gedurende 10 minuten geen TV-sigitaal noch opdracht van de afstandsbediening ontvangt, wordt de TV automatisch uitgeschakeld.

Als u de TV als beeldscherm gebruikt of TV kijkt via een digitale ontvanger (een set-top box - STB) en u de afstandsbediening van de TV niet gebruikt, zet u het automatisch uitschakelen van de TV uit.

De functie Timer voor uitschakelen uitzetten...

- 1 Consumentmodus: Druk in **–** op **↑** HOME.  
Gastmodus: In **–** Gastmenu: Niet beschikbaar in Gastmenu.  
(Raadpleeg voor meer informatie over de professionele modus de installatiehandleiding)
- 2 Selecteer **Configuratie > TV-instellingen > Algemene instellingen > Timer voor uitschakelen**.
3. Selecteer de schuifbalk om de waarde aan te passen. Met de waarde 0 (Uit) schakelt u de timer voor automatisch uitschakelen uit.
4. Druk zo nodig enkele malen op **↵** om het menu te sluiten.

---

## Locatie

De TV instellen voor thuisgebruik...

1 Consumentmodus: Druk in – op **HOME**.

Gastmodus: In – Gastmenu: Niet beschikbaar in Gastmenu.

(Raadpleeg voor meer informatie over de professionele modus de installatiehandleiding)

2 Selecteer **Configuratie**

> **TV-instellingen** > **Algemene**

**instellingen** > **Locatie** en druk op **OK**.

3. Selecteer **Thuis** en druk op **OK**.

4. Druk zo nodig enkele malen op **↩** om het menu te sluiten.

---

## Plaatsing van de TV

Als onderdeel van de eerste installatie is deze instelling ingesteld op **Op een TV-standaard** of **Aan de wand**. Als u de plaatsing van de TV hierna hebt gewijzigd, dient u deze instelling te wijzigen voor de beste geluidswaergave.

1 Consumentmodus: Druk in – op **HOME**.

Gastmodus: In – Gastmenu: Niet beschikbaar in Gastmenu.

(Raadpleeg voor meer informatie over de professionele modus de installatiehandleiding)

2 Selecteer **Setup** > **TV-instellingen** > **Algemene**

**instellingen** > **Plaatsing van de TV** en druk op **OK**.

3. Selecteer **Op een TV-standaard** of **Aan de muur**.

4. Druk zo nodig enkele malen op **↩** om het menu te sluiten.

---

## Fabrieksinstellingen

U kunt de oorspronkelijke TV-instellingen (fabrieksinstellingen) van de TV weer herstellen.

De originele instellingen terugzetten...

1 Consumentmodus: Druk in – op **HOME**.

Gastmodus: In – Gastmenu: Niet beschikbaar in Gastmenu.

(Raadpleeg voor meer informatie over de professionele modus de installatiehandleiding)

2 Selecteer **Configuratie** > **TV-instellingen** >

**Algemene instellingen** > **Fabrieksinstellingen** en druk op **OK**.

3. Druk zo nodig enkele malen op **↩** om het menu te sluiten.

---

## TV opnieuw instellen

U kunt een TV-installatie geheel opnieuw uitvoeren. De TV wordt volledig opnieuw geïnstalleerd.

Een TV-installatie geheel opnieuw uitvoeren...

1 Consumentmodus: Druk in – op **HOME**.

Gastmodus: In – Gastmenu: Niet beschikbaar in Gastmenu.

(Raadpleeg voor meer informatie over de professionele modus de installatiehandleiding)

2 Selecteer **Configuratie**

> **TV-instellingen** > **Algemene instellingen** > **TV opnieuw installeren** en druk op **OK**.

3. Volg de instructies op het scherm. De installatie kan enkele minuten duren.

# Specificaties

12.1

## Milieu

### Energie besparen

Met Eco-instellingen worden milieuvriendelijke instellingen gebruikt.

Druk terwijl u TV-zenders kijkt op  om Eco-instellingen te openen.

Druk opnieuw op  om Eco-instellingen te sluiten.

#### Energiezuinig

Met deze beeldstijl wordt de meest energiezuinige instelling gebruikt voor het beeld.

#### Schermd uit

Als u alleen naar muziek luistert, kunt u het TV-schermd tijdelijk uitzetten om energie te besparen. Selecteer **Schermd uitzetten** en druk op **OK**. Druk op een willekeurige toets op de afstandsbediening als u het scherm weer wilt aanzetten.

#### Automatisch uitschakelen

Als de toetsen van de afstandsbediening gedurende 4 uur niet worden aangeraakt, of als de TV gedurende 10 minuten geen signaal ontvangt, gaat de TV automatisch uit om energie te besparen.

Als u de TV als beeldscherm gebruikt of TV kijkt via een digitale ontvanger (een set-top box, ofwel een STB) en u de afstandsbediening van de TV niet gebruikt, moet u het automatisch uitschakelen van de TV uitzetten.

Behalve deze Eco-instellingen, beschikt uw TV ook over milieuvriendelijke instellingen waarmee het energieverbruik kan worden beperkt. power consumption.

#### Inactieve apparaten uit

Schakel aangesloten EasyLink-HDMI-CEC-compatibele (Consumer Electronic Control) apparaten uit die inactief zijn.

## Europees energielabel

Op het Europees energielabel staat de energie-efficiëntieklasse van dit product. Hoe groener de energie-efficiëntieklasse van een product, hoe minder energie het verbruikt.

Op dit label wordt naast de energie-efficiëntieklasse ook het gemiddelde energieverbruik van dit product tijdens gebruik en het gemiddelde energieverbruik gedurende een jaar vermeld. De energieverbruikwaarden voor dit product zijn ook beschikbaar op de Philips-website voor uw land:

## Productinformatie

### 24HFL3011

- Energieklasse: A+
- Zichtbare schermgrootte: 60 cm / 24 inch
- Energieverbruik wanneer ingeschakeld (W) : 21 W
- Jaarlijks energieverbruik (kWh)\*: 31 kWh
- Energieverbruik in stand-by (W)\*\*: 0,30 W
- Schermresolutie (pixels): 1366 x 768p

### 32HFL3011

- Energieklasse: A+
- Zichtbare schermgrootte: 80 cm / 32 inch
- Energieverbruik wanneer ingeschakeld (W) : 31 W
- Jaarlijks energieverbruik (kWh)\*: 45 kWh
- Energieverbruik in stand-by (W)\*\*: 0,30 W
- Schermresolutie (pixels): 1366 x 768p

### 40HFL3011

- Energieklasse: A+
- Zichtbare schermgrootte: 102 cm / 40 inch
- Energieverbruik wanneer ingeschakeld (W) : 46 W
- Jaarlijks energieverbruik (kWh)\*: 68 kWh
- Energieverbruik in stand-by (W)\*\*: 0,30 W
- Schermresolutie (pixels): 1920 x 1080p

\*Energieverbruik in kWh per jaar, op basis van het stroomverbruik van de televisie als deze 4 uur per dag, 365 dagen per jaar is ingeschakeld. Het werkelijke energieverbruik hangt af van hoe de televisie wordt gebruikt.

\*\*Wanneer de TV is uitgeschakeld met de afstandsbediening en geen enkele functie actief is.

## Einde levensduur

### Oude producten en batterijen weggoien

Uw product is vervaardigd van kwalitatief hoogwaardige materialen en onderdelen, die kunnen worden gerecycled en opnieuw gebruikt.



Als u op uw product een doorstreepte afvalcontainer op wieltjes ziet, betekent dit dat het product valt onder de EU-richtlijn 2002/96/EG.



Verwijdering van afgedankte apparatuur door

gebruikers in particuliere huishoudens in de Europese Unie.

Dit symbool op het product of op de verpakking geeft aan dat dit product niet moet worden weggegooid bij uw andere huishoudelijke afval. U bent er verantwoordelijk voor om uw afgedankte apparatuur in te leveren bij een daartoe aangewezen inzamelpunt voor de recycling van afgedankte elektrische en elektronische apparatuur. Met de gescheiden inzameling en recycling van uw afgedankte apparatuur draagt u bij aan het behoud van natuurlijke bronnen en zorgt u ervoor dat de apparatuur wordt gerecycled op een manier die de volksgezondheid en het milieu beschermt. Voor meer informatie over waar u uw afgedankte apparatuur kunt inleveren voor recycling, kunt u contact opnemen met de gemeente, het afvalverwerkingsbedrijf of de winkel waar u het product hebt gekocht.

Win inlichtingen in over de manier waarop elektrische en elektronische producten in uw regio gescheiden worden ingezameld.

Neem bij de verwijdering van oude producten de lokale wetgeving in acht en plaats uw producten niet bij het gewone huishoudelijke afval. Als u oude producten correct verwijdert, voorkomt u schadelijke gevolgen voor het milieu en de volksgezondheid.

Uw product bevat batterijen die, overeenkomstig de Europese richtlijn 2006/66/EG, niet bij het gewone huishoudelijke afval mogen worden weggegooid.



Win informatie in over de lokale wetgeving omtrent de gescheiden inzameling van batterijen. Door u op de juiste wijze van de batterijen te ontdoen, voorkomt u negatieve gevolgen voor het milieu en de volksgezondheid.

---

12.2

## Ontvangst

- Antenne-ingang: 75 ohm coaxiaal (IEC75)
- Tunerfrequentiebanden: Hyperband; S-Channel; UHF; VHF
- DVB: DVB-T (terrestrial, antenne) COFDM 2K/8K, DVB-T2, DVB-C (kabel) QAM
- Analoge videoweergave: NTSC; SECAM; PAL
- Digitale videoweergave: MPEG2 SD/HD (ISO/IEC 13818-2), MPEG4 SD/HD (ISO/IEC 14496-10)
- Digitale audioweergave (ISO/IEC 13818-3)

---

12.3

## Display

### Type

Schermdiameter:

- 24HFL3011: 60 cm / 24 inch
- 32HFL3011: 80 cm / 32 inch
- 40HFL3011: 102 cm / 40 inch

Schermmresolutie:

- 1366 x 768p (voor 24HFL3011/32HFL3011)
- 1920 x 1080p (voor 40HFL3011)

---

## Displayresoluties

### Videoformaten

Resolutie - vernieuwingsfrequentie

- 480i - 60 Hz
- 480p - 60 Hz
- 576i - 50 Hz
- 576p - 50 Hz
- 720p - 50 Hz, 60 Hz
- 1080i - 50 Hz, 60 Hz
- 1080p - 24 Hz, 25 Hz, 30 Hz

### Computerformaten

Mogelijke resoluties:

- 640 x 480p - 60 Hz
- 800 x 600p - 60 Hz
- 1024 x 768p - 60 Hz
- 1280 x 768p - 60 Hz
- 1360 x 765p - 60 Hz
- 1360 x 768p - 60 Hz
- 1280 x 1024p - 60 Hz
- 1920 x 1080p - 60 Hz

---

12.4

## Vermogen

Productspecificaties kunnen zonder voorafgaande kennisgeving worden gewijzigd. Ga voor meer specificaties van dit product naar [www.philips.nl/support](http://www.philips.nl/support)

### Vermogen

- Netspanning: AC 220 - 240 V +/-10%
- Omgevingstemperatuur: 5 tot 35 °C
- Stroomverbruik stand-bymodus: minder dan 0,3 W
- Functies voor energiebesparing: Eco-modus, beeld uit (voor radio), automatisch uitschakelen, menu Eco-instellingen.

De informatie over de voeding die op het typeplaatje staat vermeld, is het energieverbruik van dit product

tijdens normaal gebruik (IEC 62087 Ed.2). Het maximale vermogen dat tussen haakjes staat vermeld, wordt gebruikt voor elektrische veiligheid (IEC 60065 Ed. 7.2).

---

12.5

## Afmetingen en gewicht

### 24HFL3011

- zonder TV-standaard:  
Breedte 559,6 mm - Hoogte 335,8 mm - Diepte 44,9 mm - Gewicht ± 3,29 kg

- met TV-standaard:  
Breedte 559,6 mm - Hoogte 344,5 mm - Diepte 112 mm - Gewicht ± 3,32 kg

### 32HFL3011

- zonder TV-standaard:  
Breedte 726,5 mm - Hoogte 425,4 mm - Diepte 76,8 mm - Gewicht ± 4,88 kg

- met TV-standaard:  
Breedte 726,5 mm - Hoogte 490,9 mm - Diepte 186 mm - Gewicht ± 4,96 kg

### 40HFL3011

- zonder TV-standaard:  
Breedte 918 mm - Hoogte 531,5 mm - Diepte 76,8 mm - Gewicht ± 8,0 kg

- met TV-standaard:  
Breedte 918 mm - Hoogte 596,7 mm - Diepte 221,9 mm - Gewicht ± 9,98 kg

---

12.6

## Connectiviteit

### Achterzijde TV

- HDMI 1 in - ARC - HDCP 2.2
- HDMI 2 in - HDCP 2.2
- SERV. U: servicepoort
- AUDIO IN (DVI): Stereo 3,5 mm miniconnector
- DIGITAL AUDIO OUT: SPDIF
- YPbPr : Y Pb Pr, Audio L/R : Stereo 3,5 mm miniconnector
- USB
- TV-ANTENNE: 75 ohm coaxiaal (IEC)

### Zijkant TV

- CI: Common Interface
- HDMI 3 in - HDCP 2.2
- USB
- Hoofdtelefoon: Stereo 3,5 mm miniconnector

---

12.7

## Geluid

- Mono / Stereo
- Geluidsverbetering: Incredible Surround, Clear Sound
- Uitgangsvermogen:  
24 inch: 10 W (RMS @ 10% THD)  
32 inch/40 inch: 16 W (RMS @ 10% THD)

---

12.8

## Multimedia

Opmerking: Namen van multimediatekstbestanden mogen niet langer zijn dan 128 tekens.

### Ondersteunde multimedia-aansluitingen

- USB (FAT/FAT 32/NTFS): sluit alleen de USB-apparaten aan die 500 mA stroom of minder verbruiken.

### Ondersteunde beeldbestanden

- JPEG: \*.jpg, \*.jpeg
- PNG: \*.png, .jpg, .jpe

### Ondersteunde geluidsbestanden

- MPEG1: \*.mp3

### Ondersteunde videobestanden

- \*.avi, \*.mp4, \*.mov, \*.mkv, \*.mpg, \*.mpeg

### Ondersteunde ondertitelindeling

- SRT: ondersteuning voor meerdere talen

---

# Software

---

## 13.1

## Softwareversie

De huidige versie van de TV-software weergeven...

1 Consumentmodus: Druk in – op **HOME**.

Gastmodus: In – Gastmenu: Niet beschikbaar in Gastmenu.

(Raadpleeg voor meer informatie over de professionele modus de installatiehandleiding)

2 Selecteer **Configuratie > Software-instellingen** en druk op **OK** om informatie over de huidige software te bekijken.

3. Druk zo nodig enkele malen op **↩** om het menu te sluiten.

## 13.2

## Open source-software

Deze televisie bevat open source-software. U kunt bij TP Vision Europe B.V een kopie van de volledige versie van de bijbehorende broncode aanvragen voor de met copyright beschermde open source-softwarepakketten die in dit product zijn gebruikt en waarvoor dit wordt aangevraagd op grond van de respectieve licenties.

Dit aanbod is geldig tot drie jaar na aankoop van het product voor iedereen die deze informatie ontvangt. Indien u de broncode wilt ontvangen, richt u zich schriftelijk en in het Engels tot . . .

[open.source@tpvision.com](mailto:open.source@tpvision.com)

## 13.3

## Open source-licentie

### Open source-licentie

#### Open source-licentieverklaring

Erkenningen en licentieteksten voor alle open source-software die wordt gebruikt op dit product.

Dit document bevat een beschrijving van de distributie van de broncode die in dit product wordt gebruikt. Deze code valt onder de GNU General Public License (de GPL) of de GNU Lesser General Public License (de LGPL), of onder een andere open source-licentie.

U vindt de instructies voor het verkrijgen van de broncode van deze software in de documentatie bij dit product.

TP VISION GEEFT ABSOLUUT GEEN GARANTIES, EXPLICIET NOG IMPLICIET, MET INBEGRIIP VAN GARANTIES VOOR VERHANDELBAARHEID EN GESCHIKTHEID VOOR EEN BEPAALD DOEL, MET BETREKKING TOT DEZE SOFTWARE.

TP Vision biedt geen ondersteuning voor deze software. Het voorafgaande heeft geen invloed op uw garanties en wettelijke rechten op producten die u hebt aangeschaft. Het heeft alleen betrekking op de broncode die voor u beschikbaar is gesteld.

---

#### libsqlite3

SQLite is a C library that implements an SQL database engine.

Programs that link with the SQLite library can have SQL database access without running a separate RDBMS process.

Source: <http://linuxappfinder.com/package/libsqlite3-0>

---

#### libpng

It supports almost all PNG features, is extensible, and has been extensively tested for over 17 years

Source: <http://www.libpng.org>

---

#### libboost

Provides a repository for free peer-reviewed portable C++ source libraries. The emphasis is on libraries which work well with the C++ standard library

Source: <http://www.boost.org>

---

#### libjpeg (6b)

Libjpeg is a widely used C library for reading and writing JPEG image files.

Source: <http://libjpeg.sourceforge.net/>

---

#### zlib

zlib is designed to be a free, general-purpose, legally unencumbered -- that is, not covered by any patents -- lossless data-compression library for use on virtually any computer hardware and operating system.

Source: [www.zlib.net](http://www.zlib.net)



---

## DirectFB

DirectFB is a thin library that provides hardware graphics acceleration, input device handling and abstraction, integrated windowing system with support for translucent windows and multiple display layers, not only on top of the Linux Framebuffer Device.

Source: <https://github.com/DirectFB>

---

## FFmpeg (0.6)

Cross-platform solution to record, convert and stream audio and video. It includes libavcodec - the leading audio/video codec library

Source: <http://www.ffmpeg.org>

---

## Log4c

Log4c is a library of C for flexible logging to files, syslog and other destinations. It is modeled after the Log for Java library, staying as close to their API as is reasonable. Here is a short introduction to Log4j which describes the API, and design rationale.

Source: <http://log4c.sourceforge.net>

---

## libmtd

MTD development is kept in GIT and managed according to standard Linux development practices.

Source: <http://www.linux-mtd.infradead.org>

---

## iconv

This library provides an iconv() implementation, for use on systems which don't have one, or whose implementation cannot convert from/to Unicode.

Source: <https://github.com/GerHobbelt/libiconv>

---

## libcurl

libcurl is a free and easy-to-use client-side URL transfer library, supporting DICT, FILE, FTP, FTPS, Gopher, HTTP, HTTPS, IMAP, IMAPS, LDAP, LDAPS, POP3, POP3S, RTMP, RTSP, SCP, SFTP, SMTP, SMTPS, Telnet and TFTP.

Source: <https://curl.haxx.se/libcurl/>

---

## libexif

the EXIF parsing library. exif, the simple command line interface to libexif. ... as libexif source tarball releases

Source: <http://libexif.sourceforge.net>

---

## openssl

OpenSSL is an open source project that provides a robust, commercial-grade, and full-featured toolkit for the Transport Layer Security (TLS) and Secure Sockets Layer (SSL) protocols. It is also a general purpose cryptography library.

Source: <https://www.openssl.org>

---

## uchardet

An encoding detector library ported from Mozilla

Source: <https://github.com/BYVoid/uchardet>

---

## webkit

WebKit is the web browser engine used by Safari, App Store, and many other OS X, iOS, and Linux applications.

Source: <https://webkit.org>

---

# Problemen oplossen en ondersteuning

## Problemen oplossen

### Zenders

Er zijn tijdens de installatie geen digitale zenders gevonden

Lees de technische specificaties om te controleren of uw TV in uw land DVB-T of DVB-C ondersteunt. Zorg dat alle kabels goed zijn aangesloten en dat het juiste netwerk is geselecteerd.

Eerder ingestelde zenders staan niet in de lijst met zenders

Controleer of de juiste zenderlijst is geselecteerd.

### Algemeen

De TV gaat niet aan

- Haal het netsnoer uit het stopcontact. Wacht een minuut en sluit het snoer vervolgens weer aan.
- Controleer of het netsnoer goed is aangesloten.

Krakend geluid bij het in- of uitschakelen

Wanneer u de televisie in- of uitschakelt of op stand-by zet, maakt de behuizing van de televisie een krakend geluid. Dit krakende geluid wordt veroorzaakt door het uitzetten en krimpen van de TV wanneer deze afkoelt en opwarmt. Dit is normaal en heeft geen invloed op de prestaties van het apparaat.

De TV reageert niet op de afstandsbediening

Het duurt even voordat de TV is opgestart. Tijdens het opstarten reageert de TV niet op de afstandsbediening of de bediening op de TV. Dit is normaal.

Als de TV hierna nog altijd niet reageert op de afstandsbediening, kunt u controleren of de afstandsbediening werkt met de camera van een mobiele telefoon. Schakel de cameramodus van de telefoon in en richt de afstandsbediening op de lens van de camera. Als u op een willekeurige knop van de afstandsbediening drukt en u het infrarode LED-lampje van de camera ziet knipperen, werkt de afstandsbediening naar behoren. De TV moet worden gecontroleerd.

Als u het lampje niet ziet knipperen, is de

afstandsbediening misschien stuk of is de batterij bijna leeg. U kunt de afstandsbediening niet op deze manier controleren als deze draadloos is gekoppeld aan de TV (paired).

De TV schakelt opnieuw over op de stand-bystand nadat het startscherm van Philips is weergegeven

Wanneer de TV in stand-bystand staat, wordt een startscherm van Philips weergegeven. Vervolgens schakelt de TV opnieuw over op de stand-bystand. Dit is normaal. Wanneer de voeding van de TV wordt uitgeschakeld en vervolgens weer ingeschakeld, wordt het startscherm de volgende keer dat u de TV inschakelt weergegeven. Als u de TV wilt inschakelen vanuit de stand-bystand, drukt u op een knop van de afstandsbediening of op de TV.

Het lampje van de stand-bystand blijft knipperen

Haal het netsnoer uit het stopcontact. Wacht 5 minuten en sluit het snoer vervolgens weer aan. Als het lampje opnieuw begint te knipperen, dient u contact op te nemen met de Philips Klantenservice.

Verkeerde menutaal

De taal weer naar uw eigen taal wijzigen.

1 Consumentmodus: Druk in **–** op **HOME**.

Gastmodus: In **–** Gastmenu: Niet beschikbaar in Gastmenu.

(Raadpleeg voor meer informatie over de professionele modus de installatiehandleiding)

2 Selecteer **Configuratie > TV-instellingen > Regio en taal > Menutaal** en druk op **OK**.

3. Selecteer de gewenste taal en druk op **OK**.

4. Druk zo nodig enkele malen op **↩** om het menu te sluiten.

### Beeld

Geen beeld/vervormd beeld

- Controleer of de antenne goed is aangesloten op de TV.

- Controleer of het juiste apparaat is geselecteerd als weergavebron.

- Controleer of het externe apparaat of de externe bron op de juiste wijze is aangesloten.

Geluid maar geen beeld

- Controleer of de beeldinstellingen juist zijn ingesteld.

Slechte antenne-ontvangst

- Controleer of de antenne goed is aangesloten op de TV.

- Luidsprekers, ongeaarde audioapparaten, neonlampen, hoge gebouwen en andere grote voorwerpen kunnen de ontvangstkwaliteit beïnvloeden. Probeer de ontvangstkwaliteit indien

mogelijk te verbeteren door de richting van de antenne te wijzigen of door apparaten weg van de TV te verplaatsen.

- Als de ontvangst voor slechts één zender slecht is, probeert u deze zender fijn af te stemmen.

#### **Slecht beeld van een apparaat**

- Controleer of het apparaat goed is aangesloten.  
- Controleer of de beeldinstellingen juist zijn ingesteld.

#### **De beeldinstellingen wijzigen na een tijdje**

Zorg ervoor dat **Locatie** is ingesteld op **Thuis**. U kunt instellingen wijzigen en opslaan in deze modus.

#### **Er verschijnt een reclamebanner**

Zorg ervoor dat **Locatie** is ingesteld op **Thuis**.

#### **Het beeld past niet op het scherm**

Wijzig het beeldformaat. Druk op de toets **⚙** **SETTINGS** op de afstandsbediening om de snelle instellingen te openen en selecteer vervolgens **Beeldformaat** om de instellingen aan te passen.

#### **Het beeldformaat is op iedere zender anders**

Selecteer een beeldformaat dat niet automatisch is.

#### **De beeldpositie is niet juist**

Beeldsignalen van sommige apparaten worden mogelijk niet juist weergegeven op het scherm. Controleer de signaaluitgang van het verbonden apparaat.

#### **Het computerbeeld is niet stabiel**

Controleer of de PC de ondersteunde resolutie en vernieuwingsfrequentie gebruikt.

---

## **Geluid**

#### **Geen geluid of matige geluidskwaliteit**

Als er geen audiosignaal wordt gedetecteerd, schakelt de TV de audio-uitgang automatisch uit. Dit is geen defect.

- Controleer of de geluidsinstellingen juist zijn ingesteld.  
- Controleer of alle kabels goed zijn aangesloten.  
- Controleer of het volume niet is uitgeschakeld of op het minimum is ingesteld.  
- Controleer of de TV-audio-uitgang is aangesloten op de audio-ingang van het home cinema-systeem.  
- Er moet geluid uit de HTS-luidsprekers komen.  
- Bij sommige apparaten moet de HDMI-audio-uitgang handmatig worden ingeschakeld. Als de HDMI-audio-uitgang reeds is ingeschakeld, maar u nog altijd geen geluid hoort, kunt u proberen de digitale audio-indeling van het apparaat te wijzigen naar PCM (Pulse Code Modulation). Voor instructies raadpleegt u de documentatie die bij uw apparaat is

geleverd.

---

## **Aansluitingen**

#### **HDMI**

- Houd er rekening mee dat HDCP-ondersteuning (High-bandwidth Digital Content Protection) de beeldoverdracht tussen een HDMI-apparaat en een TV kan vertragen.  
- Als de TV het HDMI-apparaat niet herkent en er geen beeld wordt weergegeven, probeert u de bron van het ene apparaat naar een ander over te schakelen en weer terug.  
- Als het geluid steeds wordt onderbroken, controleert u of de uitganginstellingen van het HDMI-apparaat correct zijn.  
- Als u een HDMI-DVI-adapter of HDMI-DVI-kabel gebruikt, controleert u of er een extra audiokabel is aangesloten op AUDIO IN (alleen mini-aansluiting), indien deze aanwezig is.

#### **EasyLink werkt niet**

- Controleer of uw HDMI-apparaten HDMI-CEC ondersteunen. EasyLink-functies werken alleen op apparaten die HDMI-CEC ondersteunen.

#### **Er wordt geen volume pictogram weergegeven**

- Dit is normaal indien er een HDMI-CEC-audioapparaat is aangesloten.

#### **Foto's, video's en muziek van een USB-apparaat worden niet weergegeven**

- Controleer of het USB-opslagapparaat MSC-compatibel is (geschikt voor massaopslag), zoals wordt beschreven in de documentatie bij het opslagapparaat.  
- Controleer of het USB-opslagapparaat compatibel is met de TV.  
- Controleer of de audio- en beeldbestandsindelingen worden ondersteund door de TV.

#### **USB-bestanden worden schokkerig afgespeeld**

- De overdrachtsprestaties van het USB-opslagapparaat kunnen de snelheid van de gegevensoverdracht naar de TV beperken, waardoor beeld en geluid niet goed worden weergegeven.

---

## **14.2**

## **Registreren**

Registreer uw TV en profiteer van een groot aantal voordelen, zoals volledige productondersteuning (inclusief downloads), exclusieve toegang tot informatie over nieuwe producten, speciale aanbiedingen en kortingen, de kans op het winnen van prijzen en eventueel deelname aan speciale

onderzoeken over nieuwe producten.

Ga naar [www.philips.com/welcome](http://www.philips.com/welcome)

---

14.3

## Onlinehulp

Als u een probleem met betrekking tot uw Philips-TV wilt oplossen, kunt u een beroep doen op onze onlineondersteuning. U kunt op de website uw taal selecteren en het modelnummer van uw product invoeren.

Ga naar [www.philips.com/support](http://www.philips.com/support).

U vindt er het telefoonnummer voor uw land, alsmede antwoorden op veelgestelde vragen (FAQ's). In sommige landen kunt u met een Philips vertegenwoordiger chatten en uw vragen rechtstreeks of via e-mail stellen.

U kunt nieuwe TV-software downloaden en de handleiding (Help) downloaden en deze op uw computer doornemen.

---

14.4

## Klantenservice/reparatie

Voor ondersteuning en reparaties kunt u bellen met het telefoonnummer van de Philips Klantenservice in uw land.

Zoek het telefoonnummer in de gedrukte documentatie die bij de TV is meegeleverd.

Of raadpleeg onze website

[www.philips.com/support](http://www.philips.com/support).

### Modelnummer en serienummer

Mogelijk vraagt men u naar het modelnummer en het serienummer van de TV. Deze nummers vindt u op het verpakkingslabel of op het typelabel aan de achter- of onderzijde van de TV.

### Waarschuwing

Probeer de TV niet zelf te repareren. Dit kan leiden tot ernstig letsel, onherstelbare schade aan uw TV of kan ervoor zorgen dat uw garantie vervalt.

# Veiligheid en onderhoud

15.1

## Veiligheid

### Belangrijk!

Lees alle veiligheidsinstructies goed door en zorg dat u deze begrijpt voordat u de TV gebruikt. Als er schade ontstaat doordat u instructies niet opvolgt, is de garantie niet van toepassing.

### De TV vastzetten, zodat deze niet omvalt

Gebruik altijd de meegeleverde wandsteun om te voorkomen dat de TV omvalt. Monteer de steun en bevestig de TV er aan, ook als u de TV op de vloer plaatst.

U vindt de montage-instructies in de met de TV meegeleverde snelstartgids. Als u deze gids bent kwijtgeraakt, kunt u die downloaden van

[www.philips.com](http://www.philips.com)

Gebruik het producttypenummer van de TV om de juiste snelstartgids te downloaden.

### Risico op brand of een elektrische schok

- Stel de TV nooit bloot aan regen of water. Plaats objecten met water, zoals een vaas, nooit in de buurt van de TV.
- Mocht er onverhoopt vloeistof in de TV terechtkomen, dan moet u de stekker direct uit het stopcontact halen.
- Neem contact op met Philips Klantenservice om de TV te laten nakijken voordat u deze gaat gebruiken.
- Stel de TV, afstandsbediening en batterijen nooit bloot aan extreme hitte. Plaats ze nooit in de buurt van brandende kaarsen, open vuur of andere hittebronnen (zoals direct zonlicht).
- Steek geen voorwerpen in de ventilatiesleuven of andere openingen van de TV.
- Plaats nooit zware voorwerpen op het netsnoer.
- Voorkom dat er kracht op de stekkers wordt uitgeoefend. Loszittende stekkers kunnen vonken of brand veroorzaken. Zorg dat het netsnoer niet strak wordt getrokken wanneer u de TV draait.
- Haal de stekker van de TV uit het stopcontact om de TV helemaal los te koppelen van netspanning. Trek

het netsnoer altijd aan de stekker en nooit aan het snoer uit het stopcontact. Zorg dat u altijd gemakkelijk bij de stekker, het netsnoer en het stopcontact kunt.

### Risico op letsel of schade aan de TV

- Een TV die meer dan 25 kilo weegt, dient door minimaal twee personen te worden opgetild en gedragen.
- Als u de TV op een standaard wilt plaatsen, dient u alleen de meegeleverde standaard te gebruiken. Bevestig de standaard stevig aan de TV. Plaats de TV op een vlak oppervlak dat het gewicht van de TV en de standaard kan dragen.
- Zorg bij wandbevestiging dat de wandsteun het gewicht van de TV kan dragen en geen gevaar oplevert. TP Vision is niet aansprakelijk voor ongelukken, letsel of schade als gevolg van ondeskundige wandbevestiging.
- Dit product bevat glazen onderdelen. Ga hier voorzichtig mee om, om letsel of schade te voorkomen.

#### Risico op schade aan de TV!

Controleer voordat u de TV aansluit op het stopcontact, of het voltage overeenkomt met de waarde aan de achterkant van het product. Sluit de TV nooit aan op het stopcontact als het voltage afwijkt.

### Gevaar voor letsel

Neem de volgende voorzorgsmaatregelen in acht om te voorkomen dat de TV omvalt, waardoor u letsel kunt oplopen:

- Plaats de TV nooit op een oppervlak met een kleed of ander materiaal dat kan worden weggetrokken.
- Zorg dat geen enkel onderdeel van de TV over de rand van het oppervlak hangt.
- Plaats de TV nooit op een hoog meubelstuk (zoals een boekenkast) zonder het meubelstuk en de TV veilig aan de wand of aan een geschikte steun te bevestigen.
- Leer uw kinderen dat het gevaarlijk is op meubilair te klimmen om bij de TV te komen.

#### Risico van inslikken batterijen!

De afstandsbediening kan knoopcelbatterijen bevatten die kleine kinderen gemakkelijk kunnen inslikken. Houd deze batterijen te allen tijde buiten het bereik van kinderen.

---

## Oververhittingsgevaar

Plaats de TV nooit in een nauwe ruimte. Laat voor voldoende ventilatie aan alle zijden van de TV een afstand van minstens 10 cm vrij. Zorg dat de ventilatiesleuven van de TV nooit worden afgedekt door gordijnen of andere voorwerpen.

---

## Onweer

Koppel de TV los van het elektriciteitsnet en de antenne als er onweer op komst is. Raak tijdens onweer geen enkel onderdeel van de TV, het netsnoer of de antennekabel aan.

---

## Risico op gehoorbeschadiging

Zet het volume niet te hoog als u een oortelefoon of hoofdtelefoon gebruikt, en gebruik deze niet te lang.

---

## Lage temperaturen

Als de TV is vervoerd bij een temperatuur onder 5 °C, laat u de TV na het uitpakken eerst op kamertemperatuur komen voordat u de stekker in het stopcontact steekt.

---

## Vochtigheid

Afhankelijk van temperatuur en vochtigheid kan lichte condensvorming optreden aan de binnenkant van de glasplaat aan de voorkant van de TV (geldt voor bepaalde modellen). U kunt dit voorkomen door de TV niet bloot te stellen aan direct zonlicht, hitte of extreme vochtigheid. Als er condens ontstaat, verdwijnt deze vanzelf als de TV een aantal uren is ingeschakeld.

Het condensatievocht is niet schadelijk voor de TV en veroorzaakt geen storingen.

---

15.2

## Schermonderhoud

- Raak het scherm nooit aan met een ander voorwerp.
- Haal de stekker uit het stopcontact voordat u de TV gaat schoonmaken.
- Reinig de TV en standaard door deze voorzichtig af te vegen met een zachte, vochtige doek. Gebruik nooit middelen zoals alcohol, chemicaliën of allesreinigers op de TV.
- Veeg waterdruppels zo snel mogelijk van het scherm om vervorming of kleurvervaging te voorkomen.

• Probeer het gebruik van stilstaande beelden zo veel mogelijk te vermijden. Stilstaande beelden zijn beelden die gedurende langere perioden op het scherm worden weergegeven. Stilstaande beelden omvatten menu's op het scherm, zwarte balken, tijdsweergaven, enzovoort. Als u stilstaande beelden moet gebruiken, vermindert u het contrast en de helderheid van het scherm om schade aan het scherm te voorkomen.

# Gebruiksvoorwaarden

## en

16.1

### Gebruiksvoorwaarden - TV

2016 © TP Vision Europe B.V. Alle rechten voorbehouden.

Dit product is op de markt gebracht door TP Vision Europe B.V. of een van haar filialen, waarnaar verder in dit document wordt verwezen als TP Vision, de producent van het product. TP Vision is de garantieverstrekker voor de TV waarbij deze brochure is meegeleverd. Philips en het Philips-schildembleem zijn gedeponeerde handelsmerken van Koninklijke Philips N.V.

Specificaties kunnen zonder voorafgaande kennisgeving worden gewijzigd. Handelsmerken zijn het eigendom van Koninklijke Philips N.V of hun respectieve eigenaars. TP Vision behoudt zich het recht voor om op elk gewenst moment producten te wijzigen en is hierbij niet verplicht eerdere leveringen aan te passen.

Het gedrukte materiaal dat bij de TV wordt geleverd en de handleiding die in het geheugen van de TV is opgeslagen of die wordt gedownload van de Philips-website [www.philips.com/support](http://www.philips.com/support), passen bij het bedoelde gebruik van het systeem.

De inhoud van deze handleiding wordt toereikend geacht voor het bestemde gebruik van het systeem. Indien het product of de individuele modules of procedures worden gebruikt voor andere doeleinden dan in deze handleiding zijn beschreven, moet de geldigheid en geschiktheid van het systeem worden bevestigd. TP Vision garandeert dat het materiaal geen octrooien uit de Verenigde Staten schendt. Philips biedt geen verdere garanties, uitdrukkelijk dan wel impliciet. TP Vision kan niet verantwoordelijk worden gehouden voor fouten in de inhoud van dit document of voor problemen die het gevolg zijn van de inhoud van dit document. Fouten die worden gerapporteerd aan Philips, worden zo snel mogelijk opgelost en gepubliceerd op de ondersteuningswebsite van Philips.

**Garantievoorwaarden - Letselgevaar, schade aan de TV of vervallen van de garantie!**

Probeer de TV nooit zelf te repareren. Gebruik de TV en de accessoires alleen zoals de fabrikant het heeft bedoeld. Het waarschuwingsteken op de achterkant van de TV duidt het risico van een elektrische schok aan. Verwijder nooit de behuizing van de TV. Neem altijd contact op met de klantenservice van Philips voor onderhoud of reparaties. Zoek het

telefoonnummer in de gedrukte documentatie die bij de TV is meegeleverd. Of ga naar onze website [www.philips.com/support](http://www.philips.com/support) en selecteer indien nodig uw land. De garantie vervalt in geval van handelingen die in deze handleiding uitdrukkelijk worden verboden of in geval van aanpassingen of montages die niet in deze handleiding worden aanbevolen of goedgekeurd.

#### Pixelkenmerken

Dit LCD/LED-apparaat heeft een groot aantal kleurenpixels. Ondanks de minimaal 99,999% effectieve pixels, kunnen er mogelijk voortdurend zwarte puntjes of heldere lichtpuntjes (rood, groen of blauw) op het scherm verschijnen. Dit is een structureel kenmerk van het display (binnen veel voorkomende industriestandaarden); het is geen defect.

#### CE-conform

TP Vision Europe B.V. verklaart hierbij dat deze televisie conform de essentiële vereisten en overige relevante voorzieningen is van Richtlijnen 1999/5/EG (RTTE), 2004/108/EG (EMC), 2006/95/EG (laag voltage), 2009/125/EG (energielabel) en 2011/65/EG (RoHS). Vanaf juni 2016 zijn de volgende richtlijnen van kracht: 2014/53/EU (ROOD), 2009/125/EG (Ecologisch ontwerp), 2010/30/EU (Vermelding energieverbruik) en 2011/65/EG (RoHS).

#### Naleving van norm voor elektromagnetische velden (EMF)

TP Vision maakt en verkoopt vele consumentenproducten die net als andere elektronische apparaten elektromagnetische signalen kunnen uitstralen en ontvangen. Een van de belangrijkste zakelijke principes van TP Vision is ervoor te zorgen dat al onze producten beantwoorden aan alle geldende vereisten inzake gezondheid en veiligheid, en dat ze ruimschoots voldoen aan de EMF-normen die gelden ten tijde van de productie.

TP Vision streeft ernaar geen producten te ontwikkelen, te produceren en op de markt te brengen die schadelijk kunnen zijn voor de gezondheid. TP Vision bevestigt dat als zijn producten correct voor het daartoe bestemde gebruik worden aangewend, deze volgens de nieuwste wetenschappelijke onderzoeken op het moment van de publicatie van deze handleiding veilig zijn om te gebruiken. TP Vision speelt een actieve rol in de ontwikkeling van internationale EMF- en veiligheidsnormen, wat TP Vision in staat stelt in te spelen op toekomstige normen en deze tijdig te integreren in zijn producten.

Türkiye Cumhuriyeti: EEE Yönetmeliğine Uygundur

---

## Auteursrechten

---

### HDMI

HDMI®

De termen HDMI en HDMI High-Definition Multimedia Interface en het HDMI-logo zijn handelsmerken of gedeponeerde handelsmerken van HDMI Licensing LLC in de Verenigde Staten en andere landen.



---

### Dolby

Dolby®

Geproduceerd onder licentie van Dolby Laboratories. Dolby en het symbool met de dubbele D zijn gedeponeerde handelsmerken van Dolby Laboratories.



---

### MHEG-software

Het auteursrecht op MHEG-software ("de Software") die in deze televisie ("dit product") is opgenomen en die is meegeleverd om u in staat te stellen functies voor interactieve televisie te gebruiken, berust bij S&T CLIENT SYSTEMS LIMITED ("de Houder"). U hebt toestemming de Software uitsluitend in combinatie met dit product te gebruiken.

---

### Kensington

(Indien van toepassing)



Kensington en MicroSaver zijn gedeponeerde Amerikaanse handelsmerken van ACCO World Corporation met depots en aangevraagde depots in andere landen, wereldwijd.

---

## Andere handelsmerken

Alle andere gedeponeerde en niet-gedeponeerde handelsmerken zijn het eigendom van hun respectievelijke eigenaren.



---

# Index

## A

Aan en uit 13  
Antenneaansluiting, tips 5  
Audio en video synchroniseren 9  
Audio Out - Optical 7  
Audiostijl 32  
Audiotaal 18  
Automatische volumenivellering 33  
Automatische volumenivellering 34

## B

Bas 32  
Beeld, contrast achtergrondverlichting 28  
Beeld, kleur 28  
Beeld, problemen 42  
Beeld, scherpte 29  
Beeldstijl 28  
Blu-ray Disc, aansluiten 10

## C

CAM - Conditional Access Module 7  
CAM, installeren 8  
CI+ 7  
Clear Sound 33  
Common Interface-sleuf 8  
Contact opnemen met Philips 44  
Contrast 28  
Contrast backlight 28  
Contrast, contrastmodi 30  
Contrast, dynamisch contrast 30  
Contrast, gamma 30  
Contrast, helderheid 30  
Contrast, videocontrast 30  
CVBS 7

## D

Digitale tekst 19  
DVB (Digital Video Broadcast) 22  
DVB, instellingen 22

## E

EasyLink 6  
EasyLink, aansluiten 6  
EasyLink, instellingen 6  
Eco-instellingen 37  
Einde levensduur 37  
Europees energielabel 37

## F

Formaat en randen, Beeldformaat 31  
Formaat en randen, Beeldverschuiving 31  
Formaat en randen, Schermranden 31  
Foto's, diapresentatie 26  
Frequentie scannen 22

## G

Gameconsole, aansluiten 11  
Gamma 30  
Gebruiksvoorwaarden 47  
Geluid, problemen 43

## H

HDMI ARC 5

Helderheid 30  
Herstellen / Klantenservice 44  
Home cinema-systeem, aansluiten 8  
Home cinema-systeem, meerkanaals 9  
Home cinema-systeem, volumeafstemming 10  
Home cinema-systemen, problemen 10  
Hoofdtelefoon 12

## I

Incredible Surround 32  
Inschakelen 13

## K

Kijkafstand 3  
Klantenservice 44  
Kleur 28  
Kleur, kleurtemperatuur 29  
Kleur, kleurverbetering 29

## K

klok 25

## L

Locatie 36

## M

Modus symbolsnelheid 22  
MPEG-artefactreductie 31

## N

Netwerkfrequentie 22

## O

Ondersteuning, online 44  
Ondertiteling 18  
Onlineondersteuning 44  
Open source-software 40

## P

Plaatsing van de TV 36  
Programma, afstemmen 23

## R

Radiozender 17  
Registreer uw product 43  
Ruisonderdrukking 31

## S

Scherminhoud 37  
Schermonderhoud 46  
Scherpte 29  
Scherpte, MPEG-artefactreductie 31  
Scherpte, ruisonderdrukking 31  
Slechthorenden 18  
Sleeptimer 25  
Sleeptimer 13  
Stand-by 13  
Super Resolution 31  
Surround-modus 32  
Symbolsnelheid 22  
Synchronisatie tussen audio en video 9

## T

Taal, audio 18

Tekst 19  
Teletekst 19  
Timer uitschakelen 13  
Timer uitschakelen 25  
Treble 32  
TV-gids, klok 25  
TV-klok 25  
TV-luidsprekers 33

## U

USB-stick, aansluiten 11

## V

Veiligheidsinstructies 45  
Versterker, audiosysteem 33  
Video's, afspelen 26  
Voedingsaansluiting 3  
Volume hoofdtelefoon 33

## Y

Y Pb Pr, Audio 7

## Z

Zender, overschakelen 17  
Zender, problemen 42  
Zenders, opnieuw installeren 21



## Contact information

**Armenia**

0-800-01-004

**Austria/Österreich**

0150 2842133

**Belarus/Беларусь**

8 10 800 2000 00 04

**Belgium/België/Belgique**

02 7007360

**Bulgaria/България**

0 0800 1154426

+359 2 4916273

**Croatia/Hrvatska**

0800 222 782

**Czech Republic/Česká republika**

800 142100

**Denmark/Danmark**

352 587 61

**Estonia/Eesti Vabariik**

800 0044 307

**Finland/Suomi**

09 229 019 08

**France**

01 57324070

**Germany**

0696 640 4383

**Greece/Ελλάδα**

0 0800 3122 1223

**Greece Cyprus**

800 92 256

**Hungary/Magyarország**

068 001 85 44

(06 1) 700 8151

**Republic of Ireland/Poblacht na hÉireann**

1 601 1161

**Northern Ireland/Tuaisceart Éireann**

1 601 1161

**Italy/Italia**

02 4528 7030

**Kazakhstan/Қазақстан**

8 10 800 1000 00 04

**Latvia/Latvija**

800 03 448

**Lithuania/Lietuva**

880 030 049

**Luxembourg/Luxemburg**

26 84 3000

**Netherlands/Nederlands**

010 4289533

**Norway/Norge**

22 70 82 50

**Poland/Polska**

022 349 1505

**Portugal**

0800 780 902

**Romania/România**

03 727 66905

031 6300042

**Russia/Россия**

8 (800) 220 0004

**Serbia/Srbija**

11 321 68 40

**Slovakia/Slovensko**

0800 0045 51

**Slovenia**

0800 80 255

**Spain/España**

915 909 335

**Sweden/Sverige**

08 6320 016

**Switzerland/Schweiz/Suisse**

223 102 116

**Turkey/Türkiye**

0 850 222 44 66

**Ukraine/Україна**

0 800 500 480

**United Kingdom**

020 7949 0069

This information is correct at the time of print. For updated information, see [www.philips.com/support](http://www.philips.com/support).



Specifications are subject to change without notice.

Trademarks are the property of Koninklijke Philips N.V. or their respective owners.

2016 © TP Vision Europe B.V. All rights reserved.

[www.philips.com](http://www.philips.com)

