

Käyttöopas

24HFL3011T
32HFL3011T
40HFL3011T

PHILIPS

Sisällys

1 Asennus	3
1.1 Lue turvallisuusohjeet	3
1.2 TV-jalusta ja seinäkiinnitys	3
1.3 Vinkkejä television sijoittelusta	3
1.4 Virtajohto	3
1.5 Antennijohto	4
2 Laitteiden liittäminen	5
2.1 Tietoja liitännöistä	5
2.2 Yleinen liittymä (CI) ja CAM	7
2.3 Digisovitin	8
2.4 Kotiteatterijärjestelmä	8
2.5 Blu-ray-soitin	10
2.6 DVD-laite	10
2.7 Pelikonsoli	10
2.8 USB Flash -asema	11
2.9 Videokamera	11
2.10 Tietokone	11
2.11 Kuulokkeet	12
3 Käyttöönotto	13
3.1 Päällä, valmiustila tai pois	13
3.2 Television painikkeet	13
3.3 Uniajastin	13
3.4 Sammutuksen ajastin	13
4 Kaukosäädin	15
4.1 Painikkeet	15
4.2 Infrapunatunnistin	16
4.3 Akut	16
4.4 Puhdistaminen	16
5 TV-kanavat	17
5.1 Kanavaluettelot	17
5.2 Televisiokanavien katseleminen	17
6 Kanavien asennus - antenni, kaapeli	21
6.1 Kanavien päivittäminen	21
6.2 Kanavien asentaminen uudelleen	21
6.3 DVB-T tai DVB-C	21
7 TV-opas	23
7.1 Vaatimukset	23
7.2 TV-oppaan käyttäminen	23
8 Liitännät, luettelo	24
8.1 Laitteeseen siirtyminen	24
8.2 Valmiustilasta	24
8.3 EasyLink	24
9 Ajastimet ja kello	25
9.1 Uniajastin	25
9.2 Kello	25
9.3 Sammutuksen ajastin	25
10 Videot, valokuvat ja musiikki	26
10.1 USB-liitännästä	26
10.2 Videoiden toistaminen	26
10.3 Kuvien katselu	26
10.4 Toista musiikkia	27
11 Asetukset	29
11.1 Kuva	29
11.2 Ääni	32
11.3 Yleisasetukset	35
12 Tekniset tiedot	38
12.1 Ympäristöystävällisyys	38
12.2 Vastaanotto	39
12.3 Näyttö	39
12.4 Virta	39
12.5 Mitat ja painot	39
12.6 Liitännät	40
12.7 Ääni	40
12.8 Multimedia	40
13 Ohjelmisto	41
13.1 Ohjelmistoversio	41
13.2 Avoimen lähdekoodin ohjelmisto	41
13.3 Avoimen lähdekoodin käyttöoikeussopimus	41
14 Vianmääritys ja tuki	43
14.1 Vianmääritys	43
14.2 Rekisteröinti	44
14.3 Online-ohje	44
14.4 Asiakaspalvelu/korjaus	44
15 Turvallisuus ja hoito	46
15.1 Turvallisuus	46
15.2 Kuvaruudun hoitaminen	47
16 Käyttöehdot	48
16.1 Käyttöehdot - TV	48
16.2 Tekijänoikeustiedot	48
Hakemisto	50

Asennus

Lue turvallisuusohjeet

Lue turvallisuusohjeet ennen television käyttämistä.

TV-jalusta ja seinäkiinnitys

TV-jalusta

TV-jalustan kiinnitysohjeet löytyvät pika-aloitusoppaasta. Voit ladata pika-aloitusoppaan osoitteesta www.philips.com.

Etsi ladattava pikaopas TV:n tyyppinumeron avulla.

Seinäkiinnitys

Television voi kiinnittää myös seinälle VESA-yhteensopivalla seinäkiinnitystelineellä (myydään erikseen).

Osta seuraavan VESA-koodin mukainen seinäteline: . . . Jotta saat kiinnitettyä telineen tukevasti, valitse oikeanpituiset ruuvit kuvan mukaisesti.

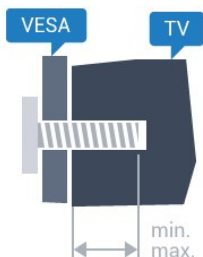

- 24HFL3011 – VESA MIS-F 75x75, M4 (vähintään 10 mm ja enintään 12 mm)
- 32HFL3011 – VESA MIS-F 100x100, M4 (vähintään 10 mm ja enintään 15 mm)
- 40HFL3011 – VESA MIS-F 200x200, M4 (vähintään 10 mm ja enintään 15 mm)

Varoitus

Television kiinnittäminen seinälle on vaativa työ, joka on syytä jättää ammattilaisten tehtäväksi. Television seinäkiinnityksen on vastattava television painon mukaisia turvastandardeja. Lue turvallisuusohjeet ennen television sijoittamista paikalleen. TP Vision Europe B.V. ei vastaa virheellisestä kiinnityksestä tai kiinnityksestä aiheutuvista onnettomuuksista tai vahingoista.

Vinkkejä television sijoittelusta

- Sijoita televisio paikkaan, jossa kuvaruutuun ei kohdistu suoraa valoa.
- Sijoita TV enintään 15 cm päähän seinästä.
- Ihanteellinen television katseluetaisyys on kolme kertaa TV-ruudun halkaisijan pituus. Silmien pitäisi olla istuttaessa samalla tasolla kuvaruudun keskikohdan kanssa.



Virtajohto

- Liitä virtajohto TV:n takaosan **POWER**-liitäntään.
- Varmista, että virtajohto on liitetty kunnolla liitäntään.
- Varmista, että pistorasiaan liitettyyn pistokkeeseen pääsee aina käsiksi.
- Irrota virtajohto aina vetämällä pistokkeesta, ei johdosta.

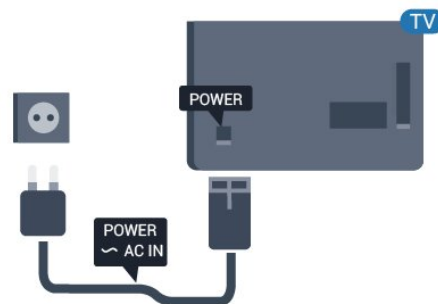

Vaikka tämä televisio kuluttaa valmiustilassa erittäin vähän energiaa, voit säästää energiaa irrottamalla virtapistokkeen pistorasiasta, jos televisio on käyttämättä pitkään.

Antennijohto

Liitä antennipistoke kunnolla television takaosassa olevaan ANTENNA-liitäntään.

Voit liittää oman antennin tai voit liittää television antennijärjestelmään. Käytä IEC Coax 75 Ohm RF -antenniliitäntää.

Käytä tätä antenniliitäntää DVB-T- ja DVB-C -tulosaaneille.

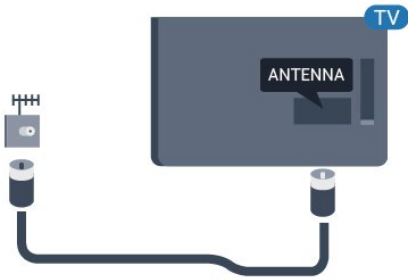

Laitteiden liittäminen

Tietoja liitännöistä

Liitännäsohje

Kun liität laitteen televisioon, käytä aina mahdollisimman laadukasta käytettävissä olevaa yhteyttä. Käytä myös laadukkaita kaapeleita, jotta varmistat hyvän kuvan- ja äänensiirron.

Jos tarvitset apua, kun olet liittämässä televisioosi useita laitteita, käy lukemassa Philips TV -liitännäsohjeita. Oppaassa on tietoa liitännöistä ja kaapeleista.

Siirry osoitteeseen
www.connectivityguide.philips.com

Antenniportti

Jos sinulla on digisovitin (digitaalivastaanotin) tai tallennin, liitä antennikaapelit niin, että antennisignaali kulkee ensin digisovittimen ja/tai tallentimen kautta, ja sitten vasta televisioon. Näin antenni ja digisovitin saattavat löytää uusia kanavia tallennettavaksi tallentimella.

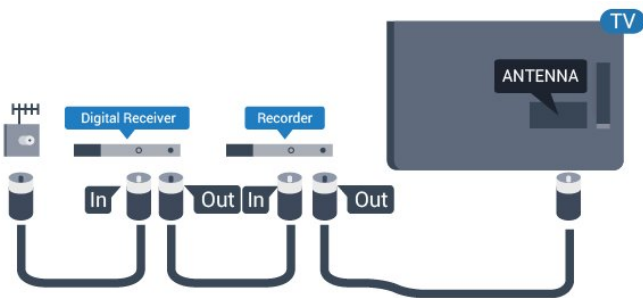

HDMI-portit

HDMI-laatu

HDMI-liitäntä tarjoaa parhaan kuvan- ja äänenlaadun. Käytä televisiosignaalin kanssa HDMI-kaapelia.

Parhaan mahdollisen signaalinsiirron saat käyttämällä enintään 5 metrin pituisia High speed HDMI -kaapeleita.

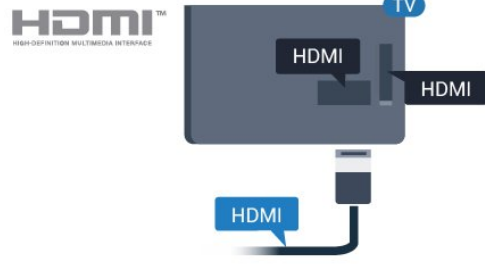

Kopiointisuojaus

HDMI-kaapelit tukevat HDCP:tä (High-bandwidth Digital Contents Protection). HDCP on kopiointisuojaussignaali, joka estää käyttäjiä kopioimasta DVD- ja Blu-ray-levyjen sisältöä. Siihen viitataan myös lyhenteellä DRM (Digital Rights Management).

HDMI ARC

Television HDMI 1-liitännässä on HDMI ARC (Audio Return Channel) -ominaisuus. Jos laitteessa, yleensä kotiteatterijärjestelmässä, on lisäksi HDMI ARC -liitäntä, voit liittää sen television HDMI-liitäntään. Jos laitteessa on HDMI ARC -liitäntä, et tarvitse erillistä äänikaapelia televisio-ohjelman äänen siirrossa kotiteatterijärjestelmään. HDMI ARC -liitäntä yhdistää molemmat signaalit.

Jos haluat ottaa HDMI-liitäntöjen ARC-liitännän pois käytöstä

Kuluttajatila: Valitse **—** ja paina **HOME**-painiketta.

Vierastila: Vierasvalikossa **—**: Ei käytettävissä Vierasvalikossa.

(Katso lisätietoja ammattilaistilasta asennusoppaasta)

Valitse Asetukset

> TV-asetukset > Ääni > Lisäasetukset > HDMI 1 - ARC > Pois .

HDMI Ultra HD

Tässä TV:ssä voit katsella videoita, jotka on kuvattu 3840 x 2160 pikselin Ultra HD -tarkkuudella.

Voit kytkeä HDMI-liitäntöihin Blu-ray-soittimen, pelikonsolin tai Ultra HD -videoita toistavan tietokoneen. Käytä liittämässä High speed HDMI -kaapelia. HDMI UHD -liitännät ovat ARC (Audio Return Channel) -yhteensopivia.

HDMI CEC – EasyLink

EasyLink

EasyLink-toiminnon avulla voit käyttää liitettyä laitetta television kaukosäätimellä. EasyLink muodostaa yhteyden liitettyihin laitteisiin HDMI CEC (Consumer Electronics Control) -tekniikalla. Laitteiden on tuettava HDMI CEC -tekniikkaa ja ne on liitettävä HDMI-kaapelilla.

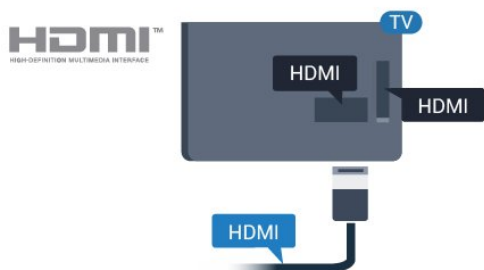

EasyLink-määrittäminen

Television EasyLink on oletuksena käytössä. Varmista, että liitettyjen EasyLink-laitteiden kaikki HDMI CEC -asetukset ovat kunnossa. EasyLink ei välttämättä toimi muun merkkisten laitteiden kanssa.

HDMI CEC:n nimitykset muilla merkeillä

Eri merkit kutsuvat HDMI CEC -toimintoa eri nimillä. Nimiä ovat esimerkiksi Anynet, Aquos Link, Bravia Theatre Sync, Kuro Link, Simplink ja Viera Link. Kaikki merkit eivät ole täysin yhteensopivia EasyLinkin kanssa.

Esimerkit HDMI CEC -tuotemerkeistä ovat omistajiensa omaisuutta.

Laitteiden ohjaaminen

Käytä HDMI-liitettyä laitetta, johon on määritetty EasyLink-toiminto, valitsemalla laite tai sen toiminto TV-liitäntöjen luettelosta.

Paina **HOME**- ja **SOURCES** -painikkeita ja valitse HDMI-liitäntään liitetty laite. Paina lopuksi **OK**-painiketta.

Kun laite on valittu, sitä voi ohjata television kaukosäätimellä. Painikkeet **HOME** ja **OPTIONS** ja jotkin muut television painikkeet eivät toimi muissa laitteissa.

Jos painiketta ei ole television kaukosäätimessä, voit valita painikkeen Asetukset-valikosta.

Paina **OPTIONS** -painiketta ja valitse valikkoriviltä **Säätimet**. Valitse kuvaruudussa haluamasi laitepainike ja paina **OK**-painiketta. Jotkut tietyt laitepainikkeet saattavat puuttua **Säätimet**-valikosta.

Huomautus: Vain EasyLink-kaukosäädintä tukevia

laitteita voi ohjata television kaukosäätimellä.

EasyLink päälle/pois

Television kaikki EasyLink-asetukset ovat oletusarvoisesti käytössä. Voit tarvittaessa poistaa EasyLink-asetuksia käytöstä.

EasyLink-toiminnon poistaminen kokonaan käytöstä .

Kuluttajatila: – Ei käytettävissä kuluttajatilassa.

Vierastila: Vieriasvalikossa –: Ei käytettävissä Vieriasvalikossa.

(Katso lisätietoja ammattilaistilasta asennusoppaasta)

EasyLink-kaukosäädin

Jos haluat, että laitteet ovat yhteydessä toisiinsa, mutta et halua säätää niitä television kaukosäätimellä, voit poistaa EasyLink-kaukosäätimen käytöstä erikseen.

Voit hallita useita HDMI-CEC-yhteensopivia laitteita television kaukosäätimellä.

Valitse EasyLink-asetusten valikossa **EasyLink-kaukosäädin** ja valitse **Ei**.

DVI–HDMI

Jos käytössäsi on yhä laite, jossa on vain DVI-liitäntä, voit kytkeä sen mihin tahansa HDMI-liitäntään DVI–HDMI-sovittimella.

Käytä DVI–HDMI-sovitinta, jos laitteessa on vain DVI-liitäntä. Käytä yhtä HDMI-liitäntää ja liitä ääni stereoäänikaapelilla (3,5 mm:n miniliittimet) television takaosan Audio In -liitäntään.

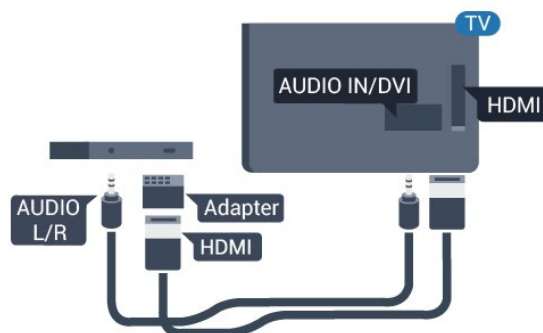

Kopiointisuojaus

DVI- ja HDMI-kaapelit tukevat HDCP:tä (High-bandwidth Digital Contents Protection). HDCP on kopiointisuojaussignaali, joka estää käyttäjiä kopiaimasta DVD- ja Blu-ray-levyjen sisältöä. Siihen viitataan myös lyhenteellä DRM (Digital Rights Management).

Y Pb Pr – Audio L R

Y Pb Pr – komponenttivideo on korkealaatuinen liitäntä.

YPbPr-liitäntää voidaan käyttää teräväpiirtolaatuisten (HD) TV-signaalien kanssa. Y:n ohessa Pb- ja Pr-signaalit tuovat vasemman- ja oikeanpuoleiset äänisignaalit.

Yhdistä YPbPr-liitäntöihin (vihreä, sininen, punainen) vastaavanväriset kaapelin liittimet.

Käytä Audio L/R -kaapelia, jos laite tuottaa myös ääntä.

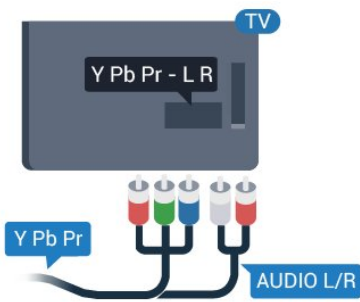

CVBS – Audio L R

CVBS-komposiittivideo on korkealaatuinen liitäntä. CVBS-signaalien lisäksi kytkennässä on Audio L/R -signaalit ääntä varten.

Äänilähtö – optinen

Äänilähtö – optinen on korkealaatuinen ääniliitäntä. Tämän optisen liitännän kautta voidaan käyttää 5.1-kanavaääntä. Jos laitteistossa (yleensä kotiteatterijärjestelmässä) ei ole HDMI ARC -liitäntää, voit käyttää tätä liitäntää kotiteatterijärjestelmän Äänilähtö – optinen -liitännän kanssa. Äänilähtö – optinen -liitäntä lähettää äänen TV:stä kotiteatterijärjestelmään.

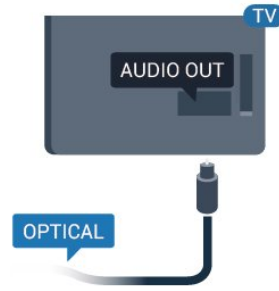

Voit määrittää äänilähdön signaalin tyypin vastaamaan kotiteatterijärjestelmäsi ääniominaisuuksia.

Jos ääni ei vastaa ruudulla näkyvää videokuvaa, voit synkronoida äänen ja videokuvan.

2.2

Yleinen liittymä (CI) ja CAM

CI+

Televisiossa on CI+ Conditional Access -moduulivalmius.

CI+-moduulin avulla voit katsoa ensiluokkaisia teräväpiirto-ohjelmia, kuten elokuvia ja urheiluohjelmia, joita alueesi digitaalitelevisio-palveluntarjoajat lähettävät. Palveluntarjoajat käyttävät ohjelmissa salausta, jonka esimaksettu CI+-moduuli purkaa.

Kun tilaat digitaalitelevisio-palveluntarjoajilta maksullisia ohjelmia, saat CI+-moduulin (CA-moduulin). Ohjelmat on kopiosuojattu tehokkaasti.

Saat lisätietoa käyttöehdoista ottamalla yhteyttä digitaalisen TV:n palveluntarjoajaan.



CA-moduuli

CA-moduulin asettaminen

Katkaise televisiosta virta ennen CA-moduulin asettamista paikalleen.

Tarkista CA-moduulista oikea asetussuunta. Moduuli ja televisio voivat vahingoittua, jos moduuli asetetaan väärin.

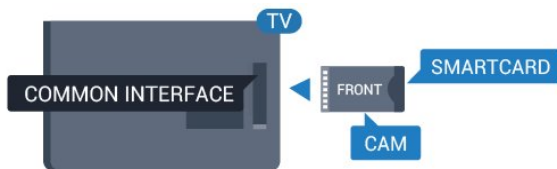

Työnä CA-moduuli television CI-moduulipaikkaan. Pidä kortin etuosa itseäsi kohti ja työnä CA-moduuli varovasti niin pitkälle kuin se menee. Jätä kortti korttipaikkaan.

CA-moduulin aktivoitumiseen menee muutama minuutti. CA-moduulin poistaminen poistaa digitaaliset palvelut käytöstä. Kun CA-moduuli on lisätty ja korttimaksu on maksettu (yhteysmenetelmät saattavat vaihdella), voit katsoa TV-lähetystä. Televisioon lisätty CA-moduuli on ainoastaan sinun televisiotasi varten.

2.3

Digisovitin

Liitä antenni digisovittimeen (digitaalivastaanottimeen) ja televisioon kahdella antennikaapelilla.

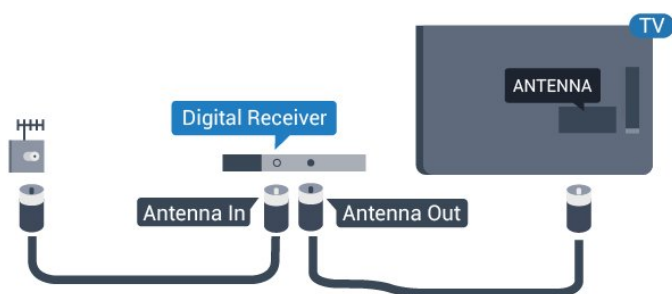

Liitä digisovitin televisioon HDMI-kaapelilla antenniliitäntöjen viereen.

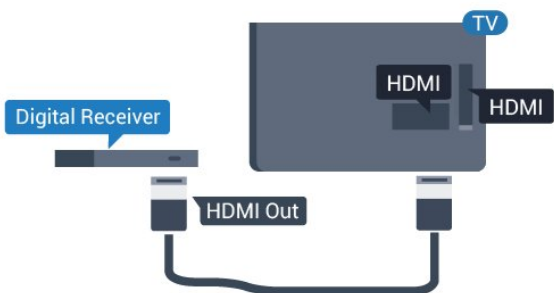

Automaattinen virrankatkaisu

Poista automaattinen ajastin käytöstä, jos käytät ainoastaan digisovittimen kaukosäädintä. Näin estät television virtaa katkeamasta automaattisesti 4 tunnin jälkeen, jos television kaukosäätimen painikkeita ei ole painettu sinä aikana.

Kuluttajatila: Valitse **—** ja paina **↑** HOME-painiketta.

Vierastila: Vierasvalikossa **—**: Ei käytettävissä Vierasvalikossa.
(Katso lisätietoja ammattilaistilasta asennusoppaasta)

Valitse Asetukset > TV-asetukset > Yleisasetukset > Poista ajastin käytöstä ja aseta liukusäädin kohtaan Pois.

2.4

Kotiteatterijärjestelmä

HDMI ARC -liitäntä

Liitä kotiteatterijärjestelmä televisioon HDMI-kaapelilla. Televisioon voi liittää Philips Soundbar-järjestelmän tai kotiteatterijärjestelmän, jossa on sisäänrakennettu soitin.

HDMI ARC

Television HDMI 1-liitäntässä on HDMI ARC (Audio Return Channel) -ominaisuus. Jos laitteessa, yleensä kotiteatterijärjestelmässä, on lisäksi HDMI ARC-liitäntä, voit liittää sen television HDMI-liitäntään. Jos laitteessa on HDMI ARC-liitäntä, et tarvitse erillistä äänikaapelia televisio-ohjelman äänen siirrossa kotiteatterijärjestelmään. HDMI ARC-liitäntä yhdistää molemmat signaalit.

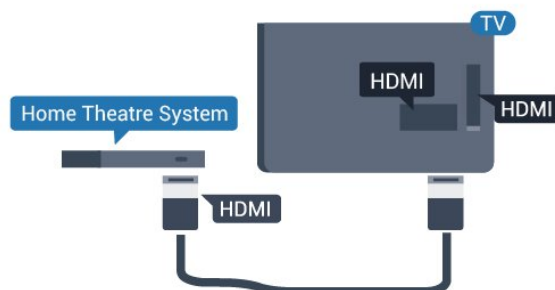

Äänen ja videokuvan synkronointi

Jos ääni ei vastaa kuvaa, ääntä voi viivyttää useimmissa soittimella varustetuissa kotiteattereissa, jotta ääni ja kuva vastaavat toisiaan.

HDMI-liitäntä

Liitä kotiteatterijärjestelmä televisioon HDMI-kaapelilla. Televisioon voi liittää Philips Soundbar-järjestelmän tai kotiteatterijärjestelmän, jossa on sisäänrakennettu soitin.

Jos kotiteatterijärjestelmässä ei ole HDMI-liitäntää, käytä optista äänikaapelia (Toslink), jotta televisio-ohjelman ääni siirtyy kotiteatterijärjestelmään.

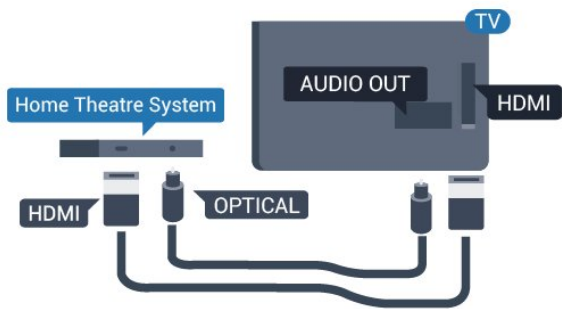

Äänen ja videokuvan synkronointi

Jos ääni ei vastaa kuvaa, ääntä voi viivyttää useimmissa soittimella varustetuissa kotiteattereissa, jotta ääni ja kuva vastaavat toisiaan.

Äänilähdön asetukset

Äänilähdön viive

Kun televisioon liitetään kotiteatterijärjestelmä, television kuva ja kotiteatterijärjestelmän ääni on tahdistettava.

Automaattinen äänen ja videokuvan synkronointi

Uusimmissa Philipsin kotiteatterijärjestelmissä äänen ja videokuvan synkronointi tapahtuu aina oikein ja automaattisesti.

Äänen synkronoinnin viive

Joidenkin kotiteatterijärjestelmien äänen synkronoinnin viivettä on ehkä säädettävä, jotta ääni ja videokuva synkronoituvat. Suurena kotiteatterijärjestelmän viiveen arvoa, kunnes kuva ja ääni toimivat synkronoidusti. Viiveen arvo saattaa olla 180 ms. Lisätietoja saat kotiteatterijärjestelmän käyttöoppaasta. Kun kotiteatterijärjestelmän viiveen arvo on määritetty, television äänilähdön viiveaika on poistettava käytöstä.

Äänilähdön viiveajan poistaminen käytöstä: . .

1. Kuluttajatila: Valitse **—** ja paina **▲ HOME**-painiketta. Vierastila: Vierasvalikossa **—**: Ei käytettävissä Vierasvalikossa. (Katso lisätietoja ammattilaistilasta asennusoppaasta)
2. Valitse **Asetukset > TV-asetukset > Ääni > Lisäasetukset > Äänilähdön viive**.
3. Valitse **Pois** ja paina **OK**-painiketta.
4. Sulje valikko painamalla **↩**-painiketta, tarvittaessa toistuvasti.

Äänilähdön poikkeama

Jos viiveen määrittäminen kotiteatterijärjestelmässä ei onnistu, voit määrittää television synkronoimaan äänen. Määritetty arvo kompensoi kotiteatterijärjestelmän televisiokuvan äänen käsittelyn vaatiman ajan. Poikkeama voidaan määrittää portaittain 1 ms:n välein. Enimmäisasetus on 12 ms. Äänilähdön viiveajan on oltava käytössä.

TV-äänien synkronointi: . .

1. Kuluttajatila: Valitse **—** ja paina **▲ HOME**-painiketta. Vierastila: Vierasvalikossa **—**: Ei käytettävissä Vierasvalikossa. (Katso lisätietoja ammattilaistilasta asennusoppaasta)
2. Valitse **Asetukset > TV-asetukset > Ääni > Lisäasetukset > Äänilähdön poikkeama**.
3. Määritä äänen poikkeama käyttämällä liukusäädintä ja paina **OK**-painiketta.
4. Sulje valikko painamalla **↩**-painiketta, tarvittaessa toistuvasti.

Äänilähtömuoto

Jos kotiteatterijärjestelmässäsi ei ole valmiuksia vastaanottaa monikanavaista ääntä, kuten Dolby Digital tai DTS®, valitse äänilähtömuodoksi Monikanava. Kotiteatterijärjestelmät, joissa on valmius vastaanottaa monikanavaista ääntä, pystyvät vastaanottamaan pakattua monikanavaista äänisignaalia televisiokanavalta tai liitetystä soittimesta. Jos kotiteatterijärjestelmässäsi ei ole valmiuksia vastaanottaa monikanavaista ääntä, valitse Stereo.

Äänilähtömuodon asettaminen: . .

1. Kuluttajatila: Valitse **—** ja paina **▲ HOME**-painiketta. Vierastila: Vierasvalikossa **—**: Ei käytettävissä Vierasvalikossa. (Katso lisätietoja ammattilaistilasta asennusoppaasta)
2. Valitse **Asetukset > TV-asetukset > Ääni > Lisäasetukset > Äänilähtömuoto**.
3. Valitse **Monikanava** tai **Stereo**.
4. Sulje valikko painamalla **↩**-painiketta, tarvittaessa toistuvasti.

Äänilähdön tasoitus

Tasoita television ja kotiteatterijärjestelmän äänenvoimakkuutta (kuuluvuutta) Äänilähdön taso -asetuksen avulla, kun vaihdat laitteesta toiseen. Äänenvoimakkuuden erot voivat johtua äänenkäsittelyn eroista.

Äänenvoimakkuuden erojen tasaaminen: . .

1. Kuluttajatila: Valitse **–** ja paina **HOME**-painiketta.
Vierastila: Vierasvalikossa **–**: Ei käytettävissä Vierasvalikossa.
(Katso lisätietoja ammattilaistilasta asennusoppaasta)

2. Valitse **Asetukset > TV-asetukset > Ääni > Lisäasetukset > Äänilähdön tasoitus**.
3. Jos äänenvoimakkuuden ero on suuri, valitse **Enemmän**. Jos äänenvoimakkuuden ero on pieni, valitse **Väh**.
Sulje valikko painamalla **↵**-painiketta, tarvittaessa toistuvasti.

Äänilähdön tasoitus vaikuttaa sekä optisen äänilähdön signaaleihin että HDMI ARC -äänisignaaleihin.

Ongelmat kotiteatterijärjestelmän äänessä

Äänessä voimakasta kohinaa

Jos katsot videota laitteeseen liitetyltä USB Flash -asemalta tai tietokoneelta, kotiteatterijärjestelmän äänessä voi olla häiriöitä.

1. Kuluttajatila: Valitse **–** ja paina **HOME**-painiketta.
Vierastila: Vierasvalikossa **–**: Ei käytettävissä Vierasvalikossa.
(Katso lisätietoja ammattilaistilasta asennusoppaasta)
2. Valitse **Asetukset > TV-asetukset > Ääni > Lisäasetukset > Äänilähtömuoto**.

Ääntä ei kuulu

Jos television ääni ei kuulu kotiteatterijärjestelmästä, tarkista seuraavat seikat: . .

- Tarkista, että HDMI-kaapeli on kytketty kotiteatterijärjestelmän HDMI 1 -liitäntään.
- Tarkista, että television HDMI ARC -asetuksena on **Päällä**.

Siirry kohtaan

Kuluttajatila: Valitse **–** ja paina **HOME**-painiketta.
Vierastila: Vierasvalikossa **–**: Ei käytettävissä Vierasvalikossa.
(Katso lisätietoja ammattilaistilasta asennusoppaasta)

Valitse **Asetukset > TV-asetukset > Ääni > Lisäasetukset > HDMI 1 ARC**.

2.5

Blu-ray-soitin

Liitä Blu-ray-soitin televisioon High speed HDMI -kaapelilla.

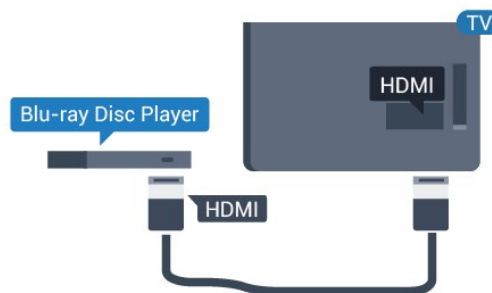

Jos Blu-ray-soittimessa on EasyLink HDMI CEC, voit käyttää soitinta television kaukosäätimellä.

2.6

DVD-laite

Liitä DVD-soitin televisioon HDMI-kaapelilla.

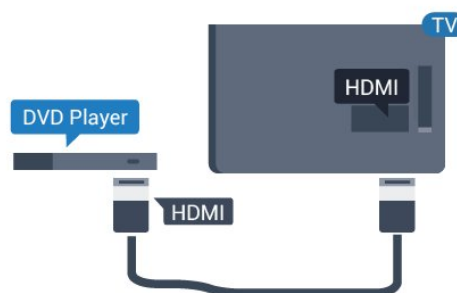

Jos DVD-soitin on liitetty HDMI-liitäntään kautta ja siinä on EasyLink CEC, voit käyttää soitinta television kaukosäätimellä.

2.7

Pelikonsoli

HDMI

Saat parhaan mahdollisimman laadun, kun liität pelikonsolin televisioon High speed HDMI -kaapelilla.

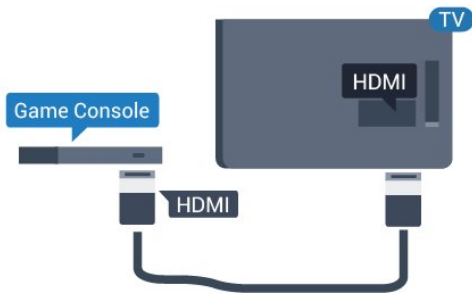

Y Pb Pr - Audio L R

Liitä pelikonsoli televisioon komponenttivideokaapelilla (Y Pb Pr) ja Audio L/R -äänikaapelilla.

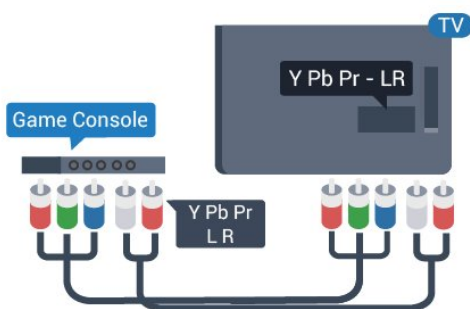

CVBS - Audio L R

Liitä pelikonsoli televisioon komposiittikaapelilla (CVBS) ja Audio L/R -äänikaapelilla.

Paras asetus

Ennen alat pelata yhdistetyn pelikonsolin kanssa, suosittelemme määrittämään TV:n asetukseksi **Peli**.

Ihanteellisen asetuksen määrittäminen televisioon

1. Kuluttajatila: Valitse **—** ja paina **↑ HOME**-painiketta.
Vierastila: Vierasvalikossa **—**: Ei käytettävissä Vierasvalikossa.
(Katso lisätietoja ammattilaistilasta asennusoppaasta)
2. Valitse **Asetukset**
> **TV-asetukset** > **Kuva** > **Lisäasetukset** > **Toiminnan tyyli**.
3. Valitse **Peli**, **Tietokone** tai **TV**.
Asetus **TV** palauttaa television normaalit TV-katseluasetukset.
4. Sulje valikko painamalla **←**-painiketta, tarvittaessa toistuvasti.

2.8

USB Flash -asema

Voit katsella valokuvia tai toistaa musiikkia tai videokuvaa liitetyltä USB Flash -asemalta.

Kytke televisioon virta ja liitä USB Flash -asema television USB-liitäntään.



Televisio havaitsee USB Flash -aseman ja avaa ruutuun luettelon sen sisällöstä.

Jos sisällysluettelo ei näy automaattisesti, valitse **↑ HOME**, **→ SOURCES** ja **USB**. Paina lopuksi **OK**-painiketta.

Lopeta USB-flash-aseman sisällön katselu painamalla **TV EXIT** -painiketta tai valitsemalla toinen toiminto.

Voit poistaa USB Flash -aseman käytöstä irrottamalla sen milloin tahansa.

2.9

Videokamera

HDMI

Saat parhaimman mahdollisimman kuvanlaadun, kun liität videokameran TV:n liitäntään HDMI-kaapelilla.

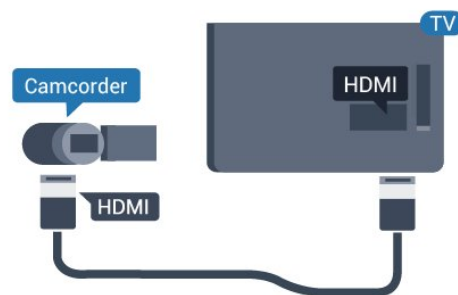

CVBS - Audio L R

Liitä videokamera televisioon Video- ja Audio L/R -kaapeleilla.

Tietokone

Liitä

Voit liittää tietokoneen televisioon ja käyttää television ruutua tietokonenäyttönä.

HDMI-liitäntä

Liitä tietokone televisioon HDMI-kaapelilla.

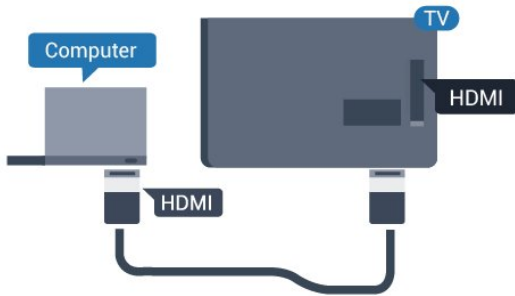

DVI-HDMI-liitäntä

Voit liittää tietokoneen television takaosan HDMI-liitäntään DVI-HDMI-sovittimen avulla ja liittää Audio L/R -kaapelin (3,5 mm:n miniliitin) AUDIO IN L/R -liitäntään.

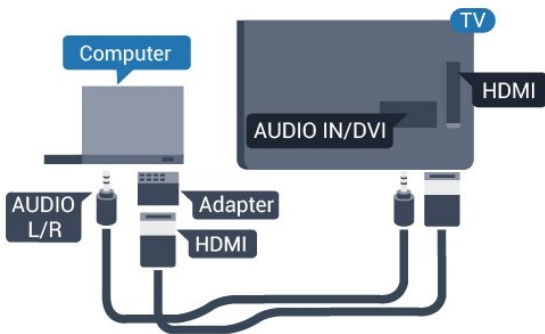

Paras asetus

Ihanteelliset näytön asetukset

Jos tietokoneesi on lisätty Lähde-valikkoon (liitäntäluettelo) tietokonetyyppisenä laitteena, televisio määritetään ihanteelliselle tietokoneasetukselle automaattisesti.

Jos käytät tietokonetta elokuvien katsomiseen tai pelaamiseen, voit palauttaa television asetukset vastaamaan television katselua tai pelaamista.

TV:n ihanteellisen asetuksen määrittäminen manuaalisesti: . .

1. Kuluttajatila: Valitse **—** ja paina **▲ HOME**-painiketta.

Vierastila: Vierasvalikossa **—**: Ei käytettävissä Vierasvalikossa.

(Katso lisätietoja ammattilaistilasta asennusoppaasta)

2. Valitse Asetukset

> TV-asetukset > Kuva >

Lisäasetukset > Toiminnan tyyli.

3. Valitse Peli, Tietokone tai TV.

Asetus TV palauttaa television normaalit TV-katseluasetukset.

4. Sulje valikko painamalla **↵**-painiketta, tarvittaessa toistuvasti.

Muista määrittää Peli tai tietokone -asetukseksi uudelleen Tietokone, kun lopetat pelaamisen.

Kuulokkeet

Voit liittää kuulokkeet television takana olevaan -liitäntään. Liitäntä on 3,5 mm:n miniliitäntä. Voit säätää kuulokkeiden äänenvoimakkuutta erikseen.

Äänenvoimakkuuden säätäminen: . .

Siirry pika-asetuksiin painamalla kaukosäätimen SETTINGS-painiketta. Valitse Kuulokevoimakkuus ja säädä äänenvoimakkuutta kaukosäätimen **▲** (ylös)- ja **▼** (alas) -painikkeilla.

tai

Äänipalkki tulee näkyviin, kun painat kaukosäätimen -painiketta (äänenvoimakkuus). Valitse Kuuloke painamalla kaukosäätimen **◀** (vasen)- tai **▶** (oikea) -painiketta. Voit säätää kuulokkeiden äänenvoimakkuutta kaukosäätimen (+)- ja (-)-painikkeilla.

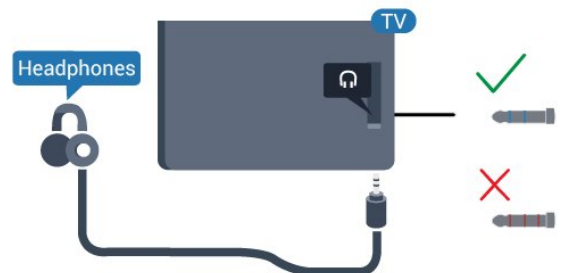

Käyttöönotto

Päällä, valmiustila tai pois

Ennen kuin käynnistät TV:n, varmista, että olet liittännyt verkkovirtajohdon TV:n takana olevaan POWER-liitäntään.

Jos haluat siirtää TV:n valmiustilaan, kun merkkivalo ei pala, paina TV:n takana olevaa pientä sauvaohjainpainiketta. Merkkivalo syttyy.



Kun televisio on valmiustilassa, käynnistä televisio painamalla kaukosäätimen -painiketta.

Valmiustilaan siirtyminen

Siirrä televisio valmiustilaan painamalla kaukosäätimen -painiketta.

Poista käytöstä

TV on yhä verkkovirrassa, mutta se kuluttaa hyvin vähän virtaa.



Katkaise televisiosta virta kokonaan irrottamalla virtapistoke pistorasiasta.

Irrota virtajohto aina vetämällä pistokkeesta, ei johdosta. Varmista, että virtajohdon pistoke on helposti irrotettavissa ja pistorasia on kätevässä paikassa.

Television painikkeet

Jos kaukosäädin katoaa tai sen paristot ehtyvät, voit yhä käyttää joitakin television perustoimintoja.

Perusvalikon avaaminen...

1. Kun TV:n virta on kytketty, tuo perusvalikko näkyviin painamalla TV:n takana olevaa sauvaohjainpainiketta.
2. Paina vasemmalle tai oikealle, kun haluat valita  Äänenvoimakkuus,  Kanava tai  Lähde.
3. Säädä äänenvoimakkuutta tai viritä seuraava tai edellinen kanava painamalla ylä- tai alanuolipainiketta. Siirry lähdeluettelossa eteen- tai taaksepäin (viritinvalinta mukaan lukien) painamalla

ylä- tai alanuolipainiketta.

4. Valikko sulkeutuu automaattisesti.





Sammuta TV valitsemalla  ja painamalla sauvaohjainpainiketta.



Uniajastin

Uniajastimella voit siirtää television valmiustilaan itse määrittämäsi ajan kuluttua.

Uniajastimen asettaminen . .

1. Kuluttajatila: Valitse  ja paina  HOME-painiketta.
Vierastila: Vierasvalikossa :
Paina  HOME-painiketta.
(Katso lisätietoja ammattilaistilasta asennusoppaasta)

2. Valitse Asetukset

> TV-asetukset/ Yleisasetukset >

Yleisasetukset > Uniajastin.

Voit säätää aikaa liukusäätimellä enintään 180 minuuttiin 5 minuutin välein. Jos asetukseksi määritetään 0 minuuttia, uniajastin poistuu käytöstä. Voit halutessasi katkaista televisiosta virran aikaisemmin tai määrittää uuden ajan ajastetun ajan kuluessa.

3. Sulje valikko painamalla -painiketta, tarvittaessa toistuvasti.

Sammutuksen ajastin

Jos TV vastaanottaa TV-signaalia, mutta et paina mitään kaukosäätimen painiketta neljään tuntiin, TV sammuu automaattisesti energian säästämiseksi. TV sammuu automaattisesti myös, jos se ei vastaanota TV-signaalia eikä kaukosäätimellä annettuja komentoja 10 minuuttiin.

Jos käytät televisiota tietokoneen näyttönä tai

katselet televisiota digitaalivastaanottimella (digisovittimella) käyttämättä television kaukosäädintä, poista automaattinen virrankatkaisu käytöstä.

Sammutuksen ajastimen poistaminen käytöstä

1. Kuluttajatila: Valitse **—** ja paina **▲** HOME-painiketta.

Vierastila: Vierasvalikossa **—**: Ei käytettävissä Vierasvalikossa.

(Katso lisätietoja ammattilaistilasta asennusoppaasta)

2. Valitse Asetukset

> TV-asetukset > Yleisasetukset > Poista ajastin käytöstä.

3. Säädä arvoa painamalla painiketta **▲** (ylös) tai **▼** (alas). Arvo **0** poistaa automaattisen sammutuksen käytöstä.

4. Sulje valikko painamalla **↵**-painiketta, tarvittaessa toistuvasti.

Kaukosäädin

Painikkeet

Päältä ladattava



1 - Valmiustila / Päälle

Television virran kytkeminen tai valmiustilaan siirtäminen.

2 - ALARM

Herätyksen asettaminen.

3 - toistopainikkeet

- Kelaata taaksepäin : siirtyminen taaksepäin
- Toista : toiston aloittaminen
- Tauko : toiston keskeyttäminen
- Pikakelaus eteenpäin : siirtyminen eteenpäin

4 - LIST

Kanavaluettelon avaaminen.

5 - toistopainike

- Pysäytä : toiston pysäyttäminen

6 - SLEEP

Uniajastimen luettelon avaaminen.

7 - MY CHOICE

MyChoice-palvelun käynnistäminen.

8 - TV GUIDE

TV-oppaan avaaminen ja sulkeminen.

Keskikohta

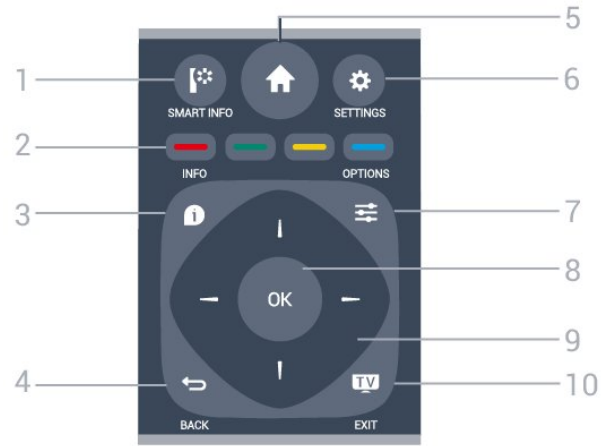

1 - SMART INFO

Smart-ohjesivun avaaminen.

2 - väripainikkeet

Asetusten suoravalinta. Sininen painike avaa ohjeen.

3 - INFO

Ohjelman Info-näytön avaaminen tai sulkeminen.

4 - BACK

Palaaminen edelliselle valitulle kanavalle. Valikon sulkeminen tallentamatta asetusta. Palaaminen edelliselle sovellus-/internet-sivulle.

5 - HOME

Aloitussivun avaaminen.

6 - SETTINGS

Pika-asetusvalikon avaaminen.

7 - OPTIONS

Asetusvalikon avaaminen tai sulkeminen.

8 - OK-painike

Valinnan tai asetuksen vahvistaminen.

9 - Nuoli-/selauspainikkeet

Selaaminen ylös, alas, vasemmalle tai oikealle.

10 - TV EXIT

Palaaminen television katseluun. Vuorovaikutteisesta TV-sovelluksesta poistuminen.

Pohjassa

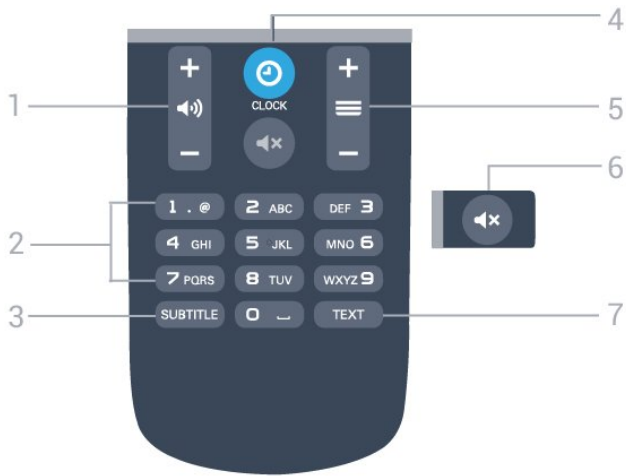

1 - äänenvoimakkuus
Äänenvoimakkuuden säätäminen.

2 - numeropainikkeet
Kanavan valitseminen suoraan.

3 – SUBTITLE
Tekstityksen käynnistäminen, sen poistaminen käytöstä ja sen käynnistäminen, kun ääni on mykistetty.

4 - CLOCK
Kellon näyttäminen.

5 - kanava
Siirtyminen edellisen tai seuraavan kanavaluettelon kanavaan. Siirtyminen edelliselle tai seuraavalle teksti-TV-sivulle. Siirtyminen edelliseen tai seuraavaan levyn kohtaukseen.

6 – mykistys
Äänen mykistäminen tai mykistyksen poistaminen.

7 – TEXT
Teksti-TV:n avaaminen tai sulkeminen.

4.2

Infrapunatunnistin

Televisio voi vastaanottaa komentoja kaukosäätimestä, joka käyttää infrapunaa komentojen lähettämiseen. Jos käytät sellaista kaukosäädintä, osoita kaukosäätimellä aina kohti television etuosassa sijaitsevaa infrapunatunnistinta.

4.3

Akut

1. Liu'uta paristolokeron kantta nuolen osoittamaan suuntaan.
2. Vaihda vanhojen paristojen tilalle kaksi uutta 1.5V:n AAA-LR03 -paristoa. Varmista, että paristojen plus- ja miinusnavat ovat oikeilla puolilla.

3. Aseta paristolokeron kansi takaisin.
4. Liu'uta sitä, kunnes se napsahtaa paikalleen.

Poista paristot kaukosäätimestä, jos se on käyttämättä pitkään.

Hävitä vanhat paristot niiden hävittämistä koskevien säädösten mukaisesti.

4.4

Puhdistaminen

Kaukosäätimessä on naarmuuntumaton pinnoite.

Puhdista kaukosäädin pehmeällä, kostealla liinalla. Älä käytä alkoholia, kemikaaleja tai kodin yleispuhdistusaineita kaukosäätimen puhdistamiseen.

TV-kanavat

Kanavaluettelot

Tietoja kanavaluetteloista

Kun kanavat on asennettu, kaikki kanavat näkyvät kanavaluettelossa. Kanavien nimet näytetään myös, mikäli nämä tiedot ovat saatavissa.

Avaa kanavaluettelo ja valitse kanava painamalla ▲ (ylös)-, ▼ (alas)-, ◀ (vasen)- tai ▶ (oikea)-painiketta. Siirry valitsemallesi kanavalle painamalla OK-painiketta. Voit valita vain luettelossa olevan kanavan ≡ + tai ≡ --painikkeilla.

Kanavakuvakkeet

Kun kanavaluettelo on päivitetty automaattisesti, löytyneiden uusien kanavien kohdalla on merkki ★ (tähti).

Jos lukitset kanavan, sen kohdalla on merkintä 🔒 (lukko).

Radiokanavat

Jos digitaalisia lähetyksiä on saatavana, digitaaliset radiokanavat asennetaan asennuksen yhteydessä. Radiokanavaa vaihdetaan samalla tavalla kuin televisiokanavaakin. Kaapeli-TV-verkon DVB-C-kanavien asennuksessa radiokanavat alkavat yleensä kanavanumerosta 1001.

Kanavaluettelon avaaminen

Nykyisen kanavaluettelon avaaminen...

1. Siirry televisioon painamalla **TV**-painiketta.
2. Avaa nykyinen kanavaluettelo painamalla **≡ LIST** -painiketta.
3. Sulje kanavaluettelo painamalla **≡ LIST** -painiketta uudelleen.

Televisiokanavien katseleminen

Kanavien katseleminen

Kanavan vaihtaminen

Voit katsella TV-kanavia painamalla **TV**-painiketta. TV siirtyy viimeksi katsellulle TV-kanavalle.

Kanavan vaihtaminen

- Voit vaihtaa kanavaa **≡ +**- tai **≡ --**-painikkeella.
- Jos tiedät kanavan numeron, syötä se numeropainikkeilla. Kun olet antanut numeron, siirry kyseiselle kanavalle painamalla **OK**-painiketta.

Edellinen kanava

- Voit palata edelliselle kanavalle painamalla **↶** -painiketta.

Kanavaluettelo

Kun katselet jotakin TV-kanavaa, avaa kanavaluettelo painamalla **≡ LIST** -painiketta.

Kanavaluettelossa voi olla useita kanavasivuja. Kun haluat siirtyä seuraavalle tai edelliselle sivulle, valitse **≡ +** tai **≡ --**. Voit sulkea kanavaluettelot vaihtamatta kanavaa painamalla uudelleen **≡ LIST** -painiketta.

Radiokanavat

Jos digitaalisia lähetyksiä on saatavana, digitaaliset radiokanavat asennetaan asennuksen yhteydessä. Radiokanavaa vaihdetaan samalla tavalla kuin televisiokanavaakin.

Kanavan asetukset

Asetusten avaaminen

Katsolessasi TV-kanavaa voit määrittää joitakin sitä koskevia asetuksia.

Katselemasi kanavan tyyppin (analoginen tai digitaalinen) tai määrittämiesi TV-asetusten mukaan valittavissa on tietyt asetukset.

Asetusvalikon avaaminen

1. Kun katselet kanavaa, paina **≡ OPTIONS** -painiketta.
2. Sulje painamalla **≡ OPTIONS** -painiketta uudelleen.

Tekstitys ja tekstityskieli

Ottaminen käyttöön

Ota tekstitys käyttöön painamalla **SUBTITLE** -painiketta.

Voit valita tekstityksen asetukseksi **Tekstitys pois**, **Tekstitys päällä**, tai **Automaattinen**.

Automaattinen

Jos kielitiedot sisältyvät digitaaliseen lähetykseen ja lähetettävää ohjelmaa ei ole saatavissa haluamallasi kielellä (televisiossa määritetyllä kielellä), televisio voi näyttää tekstityksen jollakin määrittämälläsi tekstityskielellä automaattisesti. Lisäksi jonkin näistä tekstityskielistä on sisällyttävä lähetykseen.

Voit valita haluamasi tekstityskielet Tekstityskieli-asetuksella.

Esivalittu tekstityskieli

Digitaalisten kanavien tekstitys

Digitaalisten kanavien tekstitystä ei tarvitse määrittää teksti-TV:ssä.

Digitaalisten kanavien ohjelmissa voi olla käytettävissä useita tekstityskieliä. Voit määrittää ensi- ja toissijaisen tekstityskielen. Jos tekstitys on käytettävissä jommallakummalla kielellä, televisio näyttää ne. Jos kumpikaan määrittämistäsi tekstityskielistä ei ole käytettävissä, voit valita jonkin muun käytettävissä olevan tekstityskielen.

Ensi- ja toissijaisen tekstityskielen määrittäminen

1. Kuluttajatila: Valitse **–** ja paina **▲ HOME**-painiketta. Vierastila: Valitse **–** vierasvalikossa: Ei käytettävissä Vierasvalikossa. (Katso lisätietoja ammattilaistilasta asennusoppaasta)
2. Valitse **Asetukset > Kanava-asetukset ja Kielet**.
3. Valitse **Ensisijainen teksti** tai **Toissijainen teksti** ja paina **OK**-painiketta.
4. Valitse kieli ja paina **OK**-painiketta.
5. Sulje valikko painamalla **↵**-painiketta, tarvittaessa toistuvasti.

Tekstityskielen valitseminen

Jos kumpikaan määrittämistäsi tekstityskielistä ei ole käytettävissä, voit valita jonkin muun tekstityskielen (jos käytettävissä). Jos tekstityskieliä ei ole käytettävissä, tätä asetusta ei voi valita.

Tekstityskielen valitseminen, kun kumpikaan määritetyistä tekstityskielistä ei ole

1. Paina **≡ OPTIONS** -painiketta.
2. Valitse **Tekstityskieli** ja valitse sitten jokin muu kieli väliaikaiseksi tekstityskieleksi.

Analogisten kanavien tekstitys

Analogisten kanavien tekstitys on otettava käyttöön kullakin kanavalla manuaalisesti.

1. Siirry kanavalle ja avaa teksti-TV painamalla **TEXT**-painiketta.
2. Anna tekstityssivun numero, joka on usein **888**.
3. Sulje teksti-TV painamalla **TEXT**-painiketta uudelleen.

Jos otat tekstityksen käyttöön tekstitysvälkosta valitsemalla **Päälle**, kun katselet tätä analogista kanavaa, tekstitys näkyy, kun se on käytettävissä.

Voit tarkistaa, onko kanava analoginen vai digitaalinen, siirtymällä kanavalle ja valitsemalla **Asetukset**-välkosta **Tila**.

Äänen kieli

Esivalittu äänen kieli

Digitaalisten televisiokanavien ohjelmat voivat sisältää useita äänen kieliä. Voit määrittää ensi- ja toissijaisen äänen kielen. Jos ääni on käytettävissä jommallakummalla kielellä, televisio valitsee sen.

Jos kumpikaan määrittämistäsi äänen kielistä ei ole käytettävissä, voit valita jonkin muun äänen kielen (jos käytettävissä).

Ensi- ja toissijaisen äänen kielen määrittäminen

1. Kuluttajatila: Valitse **–** ja paina **▲ HOME**-painiketta. Vierastila: Valitse **–** vierasvalikossa: Ei käytettävissä Vierasvalikossa. (Katso lisätietoja ammattilaistilasta asennusoppaasta)
2. Valitse **Asetukset > Kanava-asetukset ja Kielet**.
3. Valitse **Ensisijainen ääni** tai **Toissijainen ääni** ja paina **OK**-painiketta.
4. Valitse kieli ja paina **OK**-painiketta.
5. Sulje valikko painamalla **↵**-painiketta, tarvittaessa toistuvasti.

Äänen kielen valitseminen

Äänen kielen valitseminen, kun kumpikaan määritetyistä äänen kielistä ei ole käytettävissä

1. Paina **≡ OPTIONS** -painiketta.
2. Valitse ensin **Äänen kieli** ja valitse tilapäinen äänen kieli. Paina lopuksi **OK**-painiketta.

Äänen kielet heikkokuuloisille ja -näköisille

Jotkin digitaaliset palveluntarjoajat lähettävät ääntä ja tekstitystä, joka on tarkoitettu erityisesti heikkokuuloisille ja -näköisille.

Videovalinta

Digitaaliset televisiokanavat voivat tarjota useita videosignaaleita (monisyöttölähetys), erilaisia katselupisteitä tai kuvakulmia samasta tapahtumasta tai eri ohjelmia samalla TV-kanavalla. Televisio ilmoittaa saatavilla olevista monisyöttökanavista ohjeviestillä.

Dual I-II

Jos äänisignaali sisältää kaksi äänen kieltä, mutta toinen – tai kumpikaan – kielimerkintä ei näy, tämä vaihtoehto on käytettävissä.

Common Interface

Jos esimaksettua Premium-sisältöä on saatavissa CA-moduulin kautta, voit määrittää palveluntarjoajan asetukset tällä asetuksella.

Tila





Valitsemalla Tila voit näyttää katseltavan (analogisen tai digitaalisen) kanavan tai liitetyn laitteen tekniset tiedot.



Suosikkikanavat

Tietoja suosikkikanavista

Voit luoda suosikkikanavaluettelon, joka sisältää ainoastaan ne kanavat, joita haluat katsoa. Kun suosikkikanavaluettelo on valittuna, näet ainoastaan suosikkikanavasi, kun selaat kanavia.

Luo suosikkiluettelo

1. Kun katselet TV-kanavaa, avaa Kanavaluettelo painamalla  LIST-painiketta.
2. Näytä kaikki kanavat valitsemalla **Kaikki**.
3. Valitse kanava ja merkitse se suosikiksi painamalla  (keltainen) -painiketta.
4. Valittu kanava merkitään -merkillä.
5. Lopeta painamalla -painiketta. Kanavat lisätään Suosikit-luetteloon.

Voit poistaa suosikkiluettelosta kanavan, jonka yhteydessä on merkki . Paina -painiketta (keltainen), kun haluat poistaa suosikin.

Kanavien nimen vaihtaminen

Voit nimetä kanavaluettelossa olevia kanavia uudelleen.

1. Valitse kanava, jonka haluat nimetä uudelleen kanavaluettelossa.
2. Paina -painiketta (punainen).
3. Voit kirjoittaa tekstiä suoraan näyttönäppäimistöllä.

Teksti-TV

Teksti-TV:n sivut



Avaa teksti-TV television katselun aikana painamalla **TEXT**-painiketta. Sulje teksti-TV painamalla **TEXT**-painiketta uudelleen.

Teksti-TV:n sivun valitseminen

Sivun valitseminen

1. Näppäile sivun numero numeropainikkeilla.
2. Siirry nuolipainikkeilla.
3. Valitse kuvaruudun alareunassa olevat väreillä merkityt vaihtoehdot painamalla vastaavia väripainikkeita.

Teksti-TV:n alasivut



Teksti-TV:n sivulla saattaa olla useita alasivuja. Alasivujen sivunumerot näkyvät palkissa pääsivunumeron vieressä. Valitse alasivu - tai -painikkeella.

T.O.P. Teksti-TV:n sivut

Joillakin kanavilla on käytössä T.O.P. Teksti-tv. Avaa T.O.P teksti-TV teksti-TV:ssä painamalla  **OPTIONS** -painiketta ja valitsemalla T.O.P.-esittely.

Suosikkisivut

TV tekee luettelon kymmenestä viimeksi avatusta teksti-TV:n sivusta. Voit avata ne helposti uudelleen Suosikkisivut-sarakkeesta.

1. Valitse teksti-TV:n vasemmasta yläkulmasta tähti. Suosikkisivupalkki tulee näkyviin.
2. Valitse sivunumero painikkeilla  (alas) tai  (ylös) ja avaa sivu painamalla **OK**-painiketta. Voit tyhjentää luettelon valitsemalla **Tyhjennä suosikkisivut**.



Haku teksti-TV:stä



Voit valita sanan ja etsiä teksti-TV:stä sanan kaikki esiintymät.

1. Avaa teksti-TV:n sivu ja paina **OK**-painiketta.
2. Valitse sana tai numero nuolipainikkeilla.
3. Painamalla **OK**-painiketta uudelleen voit siirtyä heti kyseisen sanan tai numeron seuraavaan esiintymään.
4. Voit siirtyä seuraavaan esiintymään painamalla **OK**-painiketta uudelleen.
5. Voit keskeyttää haun painamalla  (ylös) -painiketta, kunnes mitään ei ole valittuna.

Teksti-TV:n käyttö liitetystä laitteesta

Joissakin televisiokanavia vastaanottavissa liitetyissä laitteissa voi myös olla teksti-TV käytettävissä. Teksti-TV:n käyttö liitetystä laitteesta

1. Valitse , valitse laite ja paina sitten **OK**-painiketta.
2. Kun katselet jotakin kanavaa laitteesta, paina .

- OPTIONS -painiketta, valitse Näytä laitteen painikkeet, valitse  -painike ja paina OK -painiketta.
3. Voit piilottaa laitteen painikkeet painamalla  -painiketta.
4. Sulje teksti-TV painamalla  -painiketta uudelleen.

Digitaalinen teksti-TV (vain Iso-Britannia)

Joihinkin digitaalisiin televisiokanaviin on tarjolla digitaalinen teksti-TV tai vuorovaikutteisia palveluita. Nämä palvelut toimivat tavallisen teksti-TV:n tavoin numero-, väri- ja nuolipainikkeiden avulla.

Sulje digitaalinen teksti-TV painamalla  -painiketta.

Teksti-TV:n asetukset

Voit valita seuraavat toiminnot painamalla  OPTIONS -painiketta, kun selaat teksti-TV:tä: . .

- Pysäytä sivu / vapauta sivu

Alasivujen automaattisen kierron pysäyttäminen.

- Kaksikuvanäyttö / koko ruutu

TV-kanavan ja teksti-TV:n näyttäminen samanaikaisesti vierekkäin.

- T.O.P.-esittely

Avaa T.O.P Teksti-tv

- Suurennettu / normaali näkymä

Teksti-TV:n sivun lukemisen helpottaminen sivua suurentamalla.

- Näytä

Sivulla olevien piilotettujen tietojen näyttäminen.

- Selaa alasivuja

Alasivujen vaihtaminen, kun niitä on käytettävissä.

- Kieli

Jotta ruudussa näkyvä teksti näkyisi oikein, voit vaihtaa teksti-TV:n käyttämää merkkiryhmää.

- Teksti-tv 2.5

Tavallista värikkäämmän ja graafisemman teksti-tv 2.5:n ottaminen käyttöön.

Teksti-TV:n määrittäminen

Teksti-TV:n kieli

Joillain digitaalisilla palveluntarjoajilla on valittavana useita teksti-TV:n kieliä.

Ensi- ja toissijaisen tekstin kielen määrittäminen . .

1. Kuluttajatila: Valitse  ja paina  HOME-painiketta.

Vierastila: Vierasvalikossa : Ei käytettävissä Vierasvalikossa.

(Katso lisätietoja ammattilaistilasta asennusoppaasta)

2. Valitse Asetukset > Kanava-asetukset > Kielet.

3. Valitse Ensisijainen teksti-TV tai Toissijainen teksti-

TV.

4. Valitse haluamasi tekstikielet.

5. Sulje valikko painamalla  -painiketta, tarvittaessa toistuvasti.

Teksti-TV 2.5

Joidenkin kanavien tarjoamassa teksti-TV 2.5 -muodossa on entistä enemmän värejä ja parempi grafiikka. Teksti-TV 2.5 on oletusarvoisesti käytössä (tehdasasetus).

Teksti-tv 2.5:n poistaminen käytöstä: . .

1. Paina TEXT-painiketta.

2. Kun teksti-TV on näkyvässä, paina  OPTIONS -painiketta.

3. Valitse Teksti-tv 2.5 > Pois.

4. Sulje valikko painamalla  -painiketta, tarvittaessa toistuvasti.

Kanavien asennus - antenni, kaapeli

Kanavien päivittäminen

Automaattinen päivitys

Jos vastaanotat digitaalisia kanavia, televisio pystyy automaattisesti päivittämään uudet kanavat kanavaluetteloon.

Voit päivittää kanavaluettelon myös itse.

Autom. kanavapäivitys

Televisio päivittää kanavat ja tallentaa uusia kanavia kerran päivässä, klo 6. Uudet kanavat tallennetaan Kaikki kanavat -luetteloon. Tyhjät kanavat poistetaan. Jos televisio löytää uusia kanavia tai kanavia päivitetään tai poistetaan, television käynnistyessä ruutuun tulee tätä koskeva viesti. Televisio voi päivittää kanavat automaattisesti vain valmiustilassa.

Käynnistyksessä näytettävän viestin poistaminen käytöstä . .

1. Kuluttajatila: Valitse **—** ja paina **▲ HOME**-painiketta.
Vierastila: Vierasvalikossa **—**: Ei käytettävissä Vierasvalikossa.
(Katso lisätietoja ammattilaistilasta asennusoppaasta)
2. Valitse **Asetukset > Kanava-asetukset > Kanava-asetukset** ja paina **OK**-painiketta.
3. Valitse **Kanavapäivitysviesti > Pois**.

Kanavien automaattisen päivityksen poistaminen käytöstä . .

1. Kuluttajatila: Valitse **—** ja paina **▲ HOME**-painiketta.
Vierastila: Vierasvalikossa **—**: Ei käytettävissä Vierasvalikossa.
(Katso lisätietoja ammattilaistilasta asennusoppaasta)
2. Valitse **Asetukset > Kanava-asetukset > Kanava-asetukset** ja paina **OK**-painiketta.
3. Valitse **Autom. kanavapäivitys > Pois**.

Päivityksen käynnistäminen

Päivityksen käynnistäminen itse . .

1. Kuluttajatila: Valitse **—** ja paina **▲ HOME**-painiketta.
Vierastila: Vierasvalikossa **—**: Ei käytettävissä Vierasvalikossa.
(Katso lisätietoja ammattilaistilasta asennusoppaasta)
2. Valitse **Kanavien haku** ja paina **OK**-painiketta.
3. Valitse **Päivitä kanavat** ja noudata ruudussa

annettuja ohjeita. Päivittäminen voi kestää jonkin aikaa.

Joissakin maissa automaattinen kanavapäivitys tapahtuu, kun televisiota katsellaan tai kun se on valmiustilassa.

Kanavien asentaminen uudelleen

Asenna kanavat uudelleen

Voit asentaa kaikki kanavat uudelleen muuttamatta muita television asetuksia.

Jos PIN-koodi on määritetty, tarvitset sen, jotta voit asentaa kanavat uudelleen.

Kanavien asentaminen uudelleen

1. Kuluttajatila: Valitse **—** ja paina **▲ HOME**-painiketta.
Vierastila: Vierasvalikossa **—**: Ei käytettävissä Vierasvalikossa.
(Katso lisätietoja ammattilaistilasta asennusoppaasta)
2. Valitse **Kanavien haku > Kanavien asentaminen** ja noudata näyttöön tulevia ohjeita.
Päivittäminen voi kestää jonkin aikaa.

Television asentaminen uudelleen

Voit asentaa television kokonaan uudelleen. Televisio on asennettu kokonaan uudelleen.

Koko television asentaminen uudelleen

1. Kuluttajatila: Valitse **—** ja paina **▲ HOME**-painiketta.
Vierastila: Vierasvalikossa **—**: Ei käytettävissä Vierasvalikossa.
(Katso lisätietoja ammattilaistilasta asennusoppaasta)
2. Valitse **Asetukset > TV-asetukset > Yleisasetukset > Asenna TV uudelleen** ja paina **OK**-painiketta. Asennus voi kestää jonkin aikaa. Noudata ruudulle tulevia ohjeita.

DVB-T tai DVB-C

DVB-T- tai DVB-C-vastaanotto

DVB-asetukset

DVB-asetusten käyttäminen

1. Kuluttajatila: Valitse **–** ja paina **▲ HOME**-painiketta. Vierastila: Valitse **–** vierasvalikossa: Ei käytettävissä Vierasvalikossa. (Katso lisätietoja ammattilaistilasta asennusoppaasta)
2. Valitse **Kanavien haku** ja paina **OK**-painiketta.
3. Valitse **Kanavien asentaminen**.
4. Valitse maa, jossa TV on asennettu.
5. Valitse **Kaapeli (DVB-C)**.
6. Valitse **Aloita kanavahaku** tai valitse **Asetukset ja DVB-C-asetukset**.
7. Sulje valikko painamalla **↵**-painiketta, tarvittaessa toistuvasti.

Symbolinopeustila

Jos kaapeliyhtiö ei ole ilmoittanut tiettyä symbolinopeutta kanavien asentamiseen, jätä **Symbolinopeustila**-asetukseksi **Automaattinen**.

Jos ohjeeksi on annettu tietty symbolinopeus, valitse **Manuaalinen**. Ohjeeksi saatu arvo voi kuitenkin olla jo esimääritettyjen symbolinopeusarvojen luettelossa. Valitse **Esimääritetyt symbolinopeudet**, kun haluat tarkistaa onko arvo automaattisesti käytettävissä.

Symbolinopeus

Kun **Symbolinopeustila**-asetukseksi on määritetty **Manuaalinen**, voit kirjoittaa kaapelikanavien tarjoajalta saamasi symbolinopeusarvon. Kirjoita arvo numeropainikkeilla.

Verkon taajuus

Kun **Taajuushaku**-asetukseksi on määritetty **Pika** tai **Lisäasetukset**, voit kirjoittaa tähän verkkotaajuusarvon, jonka olet saanut kaapelikanavien tarjoajalta. Kirjoita arvo numeropainikkeilla.

Taajuushaku

Valitse kanavanhakutapa. Voit valita nopeamman **Pikahaku**-menetelmän ja käyttää esimääritettyjä asetuksia, joita useimmat maasi kaapeliyhtiöt käyttävät.

Jos yhtään kanavaa ei asennettu tai kanavia puuttuu, voit valita laajennetun **Täysi haku** -menetelmän. Tällöin kanavien haku- ja asennusaika on pidempi.

Verkkotunnus

Kun **Taajuushaku** -asetukseksi on määritetty **Pika**, voit kirjoittaa tähän kaapeliyhtiöltä saamasi verkon taajuusarvon. Kirjoita arvo numeropainikkeilla.

Digitaaliset kanavat

Jos tiedät, että kaapelikanavien tarjoaja ei tarjoa digitaalisia kanavia, voit ohittaa haussa digitaaliset kanavat. Valitse **Pois**.

Analog. kanavat

Jos tiedät, että kaapeliyhtiösi ei tarjoa analogisia kanavia, voit ohittaa analogisten kanavien haun. Valitse **Pois**.

Rajoitukseton/salattu

Jos olet tilannut maksukanavia ja käytössäsi on CA-moduuli, valitse **Rajoitukseton + suojattu**. Jos et ole tilannut maksukanavia tai -palveluita, voit valita **Vain rajoituksettomat kanavat**.

TV-opas

7.1

Vaatimukset

TV-oppaassa voit tarkastella kanavien meneillään olevien ja ajastettujen ohjelmien luetteloa. TV-oppaan tietojen (datan) lähteen mukaan luettelossa näkyvät joko analogiset ja digitaaliset tai vain digitaaliset kanavat. Kaikki kanavat eivät tarjoa TV-opastietoja.

Televisioon voidaan tallentaa TV-oppaan tietoja televisioon asennetuilta kanavilta (esimerkiksi kanavilta, joita katsellaan TV:n katselu -valikosta). Televisioon ei voi tallentaa TV-oppaan tietoja kanavilta, joita katsotaan digitaalivastaanottimen välityksellä.

7.2

TV-oppaan käyttäminen

TV-oppaan avaaminen

Avaa TV-opas painamalla  TV GUIDE -painiketta.

Sulje painamalla  TV GUIDE -painiketta uudelleen.

Kun avaat TV-oppaan ensimmäisen kerran, televisio hakee kaikkien TV-kanavien ohjelmätiedot. Tämä voi kestää useita minuutteja. TV-opastiedot tallennetaan televisioon.

Katsottavaan ohjelmaan siirtyminen

Siirtyminen ohjelmaan

TV-oppaasta voit siirtyä johonkin juuri esitettävään ohjelmaan.

Valitse ohjelma korostamalla ohjelman nimi nuolipainikkeilla.

Voit näyttää päivän myöhemmät ohjelmat siirtymällä oikealle.



Voit siirtyä ohjelmaan (kanavalle) valitsemalla sen ja painamalla OK-painiketta.

Ohjelmatietojen näyttäminen

Voit näyttää valitun ohjelman tiedot painamalla  INFO -painiketta.

Päivän vaihtaminen

TV-oppaassa näkyvät tulevien päivien ohjelmat (enintään 8 päivää).

Jos TV-oppaan tiedot tulevat televisioyhtiöltä, voit avata jonkin tulevan päivän ohjelmätiedot painamalla  +-painiketta. Voit näyttää edellisen päivän ohjelmätiedot painamalla  --painiketta.

Vaihtoehtoisesti voit painaa  OPTIONS -painiketta ja valita **Vaihda päivä**.



Voit valita päivän valitsemalla **Edell. päivä, Tänään tai Seuraava päivä** ja painamalla OK-painiketta.

Muistutuksen määrittäminen



Voit asettaa televisioon ohjelmamuistutuksen. Muistutus kertoo, kun valitsemasi ohjelma alkaa. Sen jälkeen voit siirtyä heti kyseiselle kanavalle.

Kun ohjelmalle on asetettu muistutus, sen vieressä näkyy TV-oppaassa  (kello).

Muistutuksen määrittäminen...

1. Paina  TV GUIDE -painiketta ja valitse tuleva ohjelma.
2. Paina  OPTIONS -painiketta.
3. Valitse **Aseta muistutus** ja paina OK-painiketta.

Muistutuksen poistaminen

1. Paina  TV GUIDE -painiketta ja valitse ohjelma, jolle on asetettu muistutus.
2. Paina  OPTIONS -painiketta.
3. Valitse **Poista muistutus** ja paina OK-painiketta.

Ohjelmien tyyppikohtainen haku

Jos tiedot ovat saatavilla, voit hakea tulevia ohjelmia tyyppin mukaan, esimerkiksi elokuvia tai urheilua.

Jos haluat hakea ohjelmia tyyppin mukaan, paina  OPTIONS -painiketta ja valitse **Ohjelmatyypp. muk.** Valitse tyyppi ja paina OK-painiketta. Löytyneiden ohjelmien luettelo tulee ruutuun.

Liitännät, luettelo

8.1

Laitteeseen siirtyminen

Lähdevalikon liitännäluettelossa näkyvät televisioon liitetyt laitteet. Tässä lähdevalikossa voit siirtyä laitteeseen.

Lähdevalikko

Avaa lähdevalikko valitsemalla  HOME ja  SOURCES.

Voit siirtyä liitettyyn laitteeseen valitsemalla sen nuolilla  (vasen) tai  (oikea) ja painamalla OK -painiketta.

Voit sulkea lähdevalikon siirtymättä laitteeseen painamalla  SOURCES-painiketta uudelleen.

8.2

Valmiustilasta

Kun televisio on valmiustilassa, voit käynnistää liitetyn laitteen television kaukosäätimellä.



Toistaminen

Voit käynnistää sekä soittimen että television valmiustilasta ja aloittaa levyn tai ohjelman toiston heti painamalla television kaukosäätimen  (Toista) -painiketta.

Laitte on liitettävä HDMI-kaapelilla, ja HDMI CEC -toiminnon on oltava käytössä sekä televisiossa että laitteessa.

Kotiteatterijärjestelmä

Voit käynnistää kotiteatterijärjestelmän ja kuunnella äänilevyä tai radiokanavaa siten, että televisio on valmiustilassa.

Voit käynnistää kotiteatterijärjestelmän, kun televisio on valmiustilassa, painamalla ensin television kaukosäätimen  HOME -painiketta ja valitsemalla sitten  SOURCES.

8.3

EasyLink

EasyLink-toiminnon avulla voit käyttää liitettyä laitetta television kaukosäätimellä. EasyLink käyttää HDMI CEC -tekniikkaa yhteyden muodostamisessa liitettyihin laitteisiin. Laitteiden on tuettava HDMI CEC -tekniikkaa ja ne on liitettävä HDMI-kaapelilla.

Ajastimet ja kello

9.1

Uniajastin

Uniajastimella voit siirtää television valmiustilaan itse määrittämäsi ajan kuluttua.

Uniajastimen asettaminen . .

1. Kuluttajatila: Valitse **–** ja paina **▲ HOME**-painiketta.

Vierastila: Vierasvalikossa **–**: Ei käytettävissä Vierasvalikossa.

(Katso lisätietoja ammattilaistilasta asennusoppaasta)

2. Valitse **Asetukset**

> **TV-asetukset** > **Yleisasetukset** > **Uniajastin**.

Voit säätää aikaa liukusäätimellä enintään 180 minuuttiin 5 minuutin välein. Jos asetukseksi määritetään 0 minuuttia, uniajastin poistuu käytöstä. Voit halutessasi katkaista televisiosta virran aikaisemmin tai määrittää uuden ajan ajastetun ajan kuluessa.

3. Sulje valikko painamalla **↵**-painiketta, tarvittaessa toistuvasti.

9.2

Kello

Saat kellonajan näkyviin TV-näytössä painamalla kaukosäätimen **CLOCK**-painiketta.

Joidenkin maiden digitaaliset lähetykset eivät sisällä UTC (Coordinated Universal Time) -tietoja. Tällöin talvi- ja kesäajan vaihtelua ei huomioida, ja television kello saattaa olla väärässä ajassa.

Television kellonajan korjaaminen

1. Kuluttajatila: Valitse **–** ja paina **▲ HOME**-painiketta. Vierastila: Valitse **–** vierasvalikossa: Ei käytettävissä Vierasvalikossa.

(Katso lisätietoja ammattilaistilasta asennusoppaasta)

2. Valitse **Asetukset** > **TV-asetukset** > **Yleisasetukset** > **Kello** > **Autom. kellotila ja Maakohtainen**.

Sammutuksen ajastin

Jos et paina mitään kaukosäätimen painiketta 4 tuntiin tai televisio ei vastaanota tulosignaalia eikä kaukosäädinkomentoja 10 minuuttiin, televisio sammuu automaattisesti energian säästämiseksi.

Jos käytät televisiota tietokoneen näyttönä tai katselet televisiota digitaalivastaanottimella etkä käytä television kaukosäädintä, poista automaattinen virrankatkaisu käytöstä.

Sammutuksen ajastimen poistaminen käytöstä

1. Kuluttajatila: Valitse **–** ja paina **▲ HOME**-painiketta. Vierastila: Valitse **–** vierasvalikossa: Ei käytettävissä Vierasvalikossa.

(Katso lisätietoja ammattilaistilasta asennusoppaasta)

2. Valitse **Asetukset** > **TV-asetukset** > **Yleisasetukset** > **Poista ajastin käytöstä** ja aseta liukusäädin kohtaan 0 (Pois).

3. Sulje valikko painamalla **↵**-painiketta, tarvittaessa toistuvasti.

Videot, valokuvat ja musiikki

USB-liitännästä

Voit katsella valokuvia tai toistaa musiikkia tai videokuvaa liitetyltä USB Flash -asemalta tai USB-kiintolevyasemalta.

Kun televisio on käynnistetty, kytke USB Flash -asema tai USB-kiintolevy johonkin USB-liitäntään. Televisio havaitsee laitteen ja näyttää mediatiedostosi luettelona.

Jos tiedostoluettelo ei tule näkyviin automaattisesti, toimi näin:

1. Valitse HOME > SOURCES > USB ja paina OK-painiketta.
2. Valitse USB-laitteet ja valitse haluamasi USB-laite painamalla (oikea) -painiketta.

Voit selata tiedostoja siinä kansiorakenteessa, jonka olet luonut levyille. Lopeta videoiden, valokuvien ja musiikin toistaminen painamalla EXIT -painiketta.

Varoitus

Jos yrität pysäyttää tai tallentaa ohjelmaa USB-kiintolevyn ollessa liitettynä, televisio pyytää sinua alustamaan USB-kiintolevyn. Alustaminen poistaa kaikki nykyiset tiedostot USB-kiintolevyltä.

Videoiden toistaminen

Videoiden toistaminen

Mediatiedostojen avaaminen televisiossa riippuu laitteesta, johon tiedostot on tallennettu. Katso tietoja edellisistä kappaleista.

Videon toistaminen televisiossa

Valitse Videot , valitse tiedostonimi ja paina OK -painiketta.

- Voit keskeyttää videotoiston painamalla OK -painiketta. Jatka painamalla OK-painiketta uudelleen.
- Voit kelata taakse- tai eteenpäin painikkeella tai . Nopeuta kelausta 2-, 4-, 8-, 16- tai 32-kertaiseksi painamalla painiketta toistuvasti.
- Voit hypätä kansiossa seuraavaan videoon, kun

- keskeytät toiston painamalla OK-painiketta, valitset näytöstä -valinnan ja painat sitten OK-painiketta.
- Lopeta videon toisto painamalla (Pysäytä) -painiketta.
- Palaa kansioon painamalla -painiketta.

Tilanneilmaisin

Saat videotoiston tilanneilmaisimen (toistopään kohta, kesto, nimike, päivämäärä jne.) näkyviin painamalla INFO -painiketta. Paina uudelleen ja lisätiedot sulkeutuvat.

Videoasetukset

Videon toiston aikana voit painaa OPTIONS -painiketta, jos haluat suorittaa jonkin seuraavista toiminnoista:

- Tekstitys

Asettaa tekstityksen käyttöön (jos käytettävissä)

- Äänen kieli

Asettaa äänen kielen käyttöön (jos käytettävissä).

- Uusinta, Toista kerran

Määrittää, toistetaanko videoita jatkuvasti vai kerran.

- Satunnaistoisto käytössä, Satunnaistoisto ei käytössä

Määrittää, toistetaanko videot järjestyksessä vai satunnaisessa järjestyksessä.

- Näytä tiedot

Näyttää tiedoston nimen.

- Tekstitysasetukset

Aseta tekstityksen väri ja sijainti (jos käytettävissä).

Kuvien katselu

Kuvien katselu

Mediatiedostojen avaaminen televisiossa riippuu laitteesta, johon tiedostot on tallennettu. Katso tietoja edellisistä kappaleista.

Jos haluat katsoa kaikki kuvat televisiossa:

Valitse Valokuvat ja valitse sitten Kaikki ja paina OK-painiketta.

Jos haluat katsella yhtä kuvaa televisiossa:

Valitse Valokuvat , valitse tiedostonimi ja paina OK-painiketta.

Jos haluat aloittaa diaesityksen televisiossa:

Jos kansiossa on useita valokuvia, voit käynnistää diaesityksen.

Diaesityksen käynnistäminen

1. Valitse kansio, joka sisältää valokuvat.
2. Paina **■ Diaesitys** -väripainiketta.
 - Siirry seuraavaan tai edelliseen valokuvaan painamalla **▶** (oikea – seuraava) -painiketta tai **◀** (vasen – edellinen) -painiketta.
 - Keskeytä diaesitys **OK**-painikkeella. Aloita uudelleen painamalla jälleen **OK**-painiketta.
 - Pysäytä diaesitys painamalla **OK**-painiketta ja painamalla sitten **↵**-painiketta.

Tiedot

Saat lisätietoja valokuvasta (esimerkiksi koko, luontipäivä ja tiedostopolku) valitsemalla valokuvan ja painamalla **i INFO** -painiketta. Paina uudelleen ja lisätiedot sulkeutuvat.

Diaesitys musiikin kanssa

Voit katsella valokuvistasi koostuvaa diaesitystä ja kuunnella samaan aikaan musiikkia. Musiikin toistaminen on aloitettava ennen diaesityksen käynnistämistä.

Musiikin toistaminen diaesityksen aikana

1. Valitse kappale tai kansio, jossa on kappaleita, ja paina **OK**-painiketta.
2. Paina **i INFO** -painiketta, jos haluat piilottaa tiedoston tiedot ja tilanneilmaisimen.
3. Paina **↵**-painiketta.
4. Voit nyt valita valokuvat sisältävän kansion selausnuolilla.
5. Valitse valokuvat sisältävä kansio ja paina **■ Diaesitys** -painiketta.
6. Pysäytä diaesitys painamalla **↵**-painiketta.

Valokuva-asetukset

Kun valokuva näkyy näytössä, voit **≡** **OPTIONS** -painikkeella suorittaa seuraavat toiminnot.

- Aloita diaesitys, Lopeta diaesitys
Aloittaa tai lopettaa diaesityksen.
- Diaesityksen siirtymä
Määrittää kuvien välisen siirtymän.
- Diaesityksen nopeus
Määrittää kunkin valokuvan näyttöajan.
- Uusinta, Toista kerran
Määrittää, näytetäänkö kuvia toistuvasti tai vain kerran.
- Satunnaistoisto ei käytössä, Satunnaistoisto käytössä
Määrittää, näytetäänkö kuvat perättäisessä järjestyksessä tai satunnaisessa järjestyksessä.
- Kierrä kuvaa
Kiertää valokuvaa.

- Näytä tiedot
Näyttää kuvan nimen, päivämäärän, koon ja diaesityksen seuraavan kuvan.

- Pysäytä musiikki
Pysäytä taustamusiikki.

10.4

Toista musiikkia

Toista musiikkia

Mediatiedostojen avaaminen televisiossa riippuu laitteesta, johon tiedostot on tallennettu. Katso tietoja edellisistä kappaleista.

Musiikin toistaminen televisiossa

Valitse **🎵 Musiikki** , valitse tiedostonimi ja paina **OK**-painiketta.

Jos kansiossa on useita kappaleita, voit kuunnella niitä peräkkäin.

- Voit keskeyttää kappaleen painamalla **OK** -painiketta. Jatka painamalla **OK**-painiketta uudelleen.
- Voit kelata taakse- tai eteenpäin painikkeella **▶▶** tai **◀◀**. Nopeuta kelausta 2-, 4-, 8-, 16- tai 32-kertaiseksi painamalla painiketta toistuvasti.
- Voit hypätä kansiossa seuraavaan kappaleeseen, kun keskeytät toiston painamalla **OK**-painiketta, valitset näytöstä **▶**-valinnan ja painat sitten **OK** -painiketta.
- Siirry takaisin kansioon painamalla **↵**-painiketta. Musiikki jää soimaan.

- Lopeta musiikin toisto painamalla **■** (Pysäytä) -painiketta.

Tilanneilmaisim

Saat kappaleen toiston tilanneilmaisimen (toistopään kohta, kesto, nimike, päivämäärä jne.) näkyviin painamalla **i INFO** -painiketta. Paina uudelleen ja lisätiedot sulkeutuvat.

Musiikkiasetukset

Musiikin toistovalinnat

- Pysäytä toisto
Musiikin toiston lopettaminen.
- Uusinta, Toista kerran
Määrittää, toistetaanko kappaleita jatkuvasti vai kerran.
- Satunnaistoisto käytössä, Satunnaistoisto ei käytössä
Määrittää, toistetaanko kappaleet järjestyksessä vai

satunnaisessa järjestyksessä.

- Näytä tiedot

Näyttää tiedoston nimen.

Asetukset

Kuva

Kuvatyyli

Tyylin valitseminen

Voit säätää kuvaa helposti valitsemalla esimääritetyn Kuvatyyli-asetuksen.

1. Kuluttajatila: Valitse – ja paina **HOME**-painiketta. Vierastila: Valitse – vierasvalikossa: Valitse **HOME**-painiketta. (Katso lisätietoja ammattilaistilasta asennusoppaasta)
2. Valitse Asetukset > TV-asetukset/ Yleisasetukset > Kuva > Kuvatyyli ja valitse tyyli luettelosta.
3. Valitse tyyli ja paina **OK**-painiketta.

Käytettävissä olevat kuvatyyli

- **Oma asetus** – ensimmäisellä käyttökerralla määrittämäsi kuva-asetukset.
- **Eloisa** – paras asetus valoisaan aikaan tapahtuvaan katseluun
- **Luonnollinen** – luonnolliset kuva-asetukset
- **Standardi** – eniten energiaa säästävä asetus, tehdasasetus
- **Elokuva** – paras asetus elokuvien katseluun
- **Valokuva** – paras asetus valokuvien katseluun
- **Energiaa säästävä** – ihanteellinen energiansäästötila

Tyylin mukauttaminen

Kun muokkaat kuva-asetuksia, kuten **Väri-** tai **Kontrasti-**asetusta, ne tallennetaan valittuna olevaan **Kuvatyyliin**. Näin voit muokata jokaisen tyylin haluamaksesi.

Tyylin palauttaminen

Tekemäsi muutokset tallentuvat valitsemasi tyylin mukana. Kuva-asetuksia kannattaa säätää vain **Oma asetus** -tyylissä. **Oma**-kuvatyylin asetukset voidaan tallentaa erikseen kullekin **Lähteet**-valikossa olevalle kytketylle laitteelle.

Tyylin palauttaminen alkuperäiseen asetukseen

1. Kuluttajatila: Valitse – ja paina **HOME**-painiketta. Vierastila: Valitse – vierasvalikossa: Valitse **HOME**-painiketta. (Katso lisätietoja ammattilaistilasta asennusoppaasta)
2. Valitse Asetukset > TV-asetukset/ Yleisasetukset > Kuva > **Palauta tyyli** ja valitse sitten palautettava tyyli.

3. Paina **OK**-painiketta. Tyyli palautetaan.

Koti tai kauppa

Jos **Kuvatyyli**-asetukseksi vaihdetaan **Eloisa** joka kerta, kun televisioon kytketään virta, television paikaksi määritetään **Myymälä**. Se on tarkoitettu myymälän esittelytelevisioille.

Television määrittäminen kotikäyttöön

1. Kuluttajatila: Valitse – ja paina **HOME** -painiketta.
- Vierastila: Valitse – vierasvalikossa: Ei käytettävissä Vierasvalikossa. (Katso lisätietoja ammattilaistilasta asennusoppaasta)
2. Valitse Asetukset > TV-asetukset > Yleisasetukset > **Paikka** ja paina sitten **OK**-painiketta.
3. Valitse **Koti** ja paina **OK**-painiketta.
4. Sulje valikko painamalla **↩**-painiketta, tarvittaessa toistuvasti.

Kuva-asetukset

Väri

Väri-asetuksella voidaan säätää kuvan värikylläisyyttä.

Värin säätäminen

1. Kuluttajatila: Valitse – ja paina **HOME**-painiketta. Vierastila: Valitse – vierasvalikossa: Valitse **HOME**-painiketta. (Katso lisätietoja ammattilaistilasta asennusoppaasta)
2. Valitse Asetukset > TV-asetukset/ Yleisasetukset > Kuva > **Väri**.
3. Paina **▶** (oikea) -painiketta ja säädä arvoa painikkeella **▲** (ylös) tai **▼** (alas).
4. Sulje valikko painamalla **↩**-painiketta, tarvittaessa toistuvasti.

Kontrasti

Kontrasti-asetuksella voidaan säätää kuvan taustavalon kontrastia.

Tason säätäminen

1. Kuluttajatila: Valitse – ja paina **HOME** -painiketta.
- Vierastila: Valitse – vierasvalikossa: Valitse **HOME**. (Katso lisätietoja ammattilaistilasta asennusoppaasta)
2. Valitse Asetukset > TV-asetukset/ Yleisasetukset > Kuva > **Kontrasti**.
3. Paina **▶** (oikea) -painiketta ja säädä arvoa painikkeella **▲** (ylös) tai **▼** (alas).
4. Sulje valikko painamalla **↩**-painiketta, tarvittaessa toistuvasti.

Terävyys

Terävyys-asetuksella voidaan säätää kuvan yksityiskohtien terävyytensä.

Terävyyden säätäminen

1. Kuluttajatila: Valitse **—** ja paina **▲ HOME**-painiketta. Vierastila: Valitse **—** vierasvalikossa: Valitse **▲ HOME**-painiketta. (Katso lisätietoja ammattilaistilasta asennusoppaasta)
2. Valitse **Asetukset > TV-asetukset / Yleisasetukset > Kuva > Terävyys**.
3. Paina **▶** (oikea) -painiketta ja säädä arvoa painikkeella **▲** (ylös) tai **▼** (alas).
4. Sulje valikko painamalla **↵**-painiketta, tarvittaessa toistuvasti.

Kuvien lisäasetukset

Peli tai tietokone

Kun liität laitteen, televisio tunnistaa sen tyyppin ja antaa laitteelle oikean tyyppinimen. Tyyppinimeä voi muuttaa tarvittaessa. Jos laitteelle on määritetty oikea tyyppinimi, televisio siirtyy automaattisesti parhaaseen TV-asetukseen, kun laite otetaan käyttöön Lähteet-valikossa.

Jos käytössä on pelikonsoli, jossa on kiinteä Blu-ray-soitin, tyyppinimeksi voidaan määrittää Blu-ray Disc. Voit määrittää optimaaliset peliasetukset manuaalisesti **Toiminnan tyyli** -vaihtoehdon avulla. Muista kuitenkin vaihtaa asetukseksi **TV**, kun palaat television katseluun.

Asetuksen vaihtaminen manuaalisesti:

1. Kuluttajatila: Valitse **—** ja paina **▲ HOME**-painiketta. Vierastila: Valitse **—** vierasvalikossa: Ei käytettävissä Vierasvalikossa. (Katso lisätietoja ammattilaistilasta asennusoppaasta)
2. Valitse **Asetukset > TV-asetukset > Kuva > Lisäasetukset > Toiminnan tyyli**.
3. Valitse **Peli, Tietokone tai TV**. Asetus **TV** palauttaa television normaalit TV-katseluasetukset.
4. Sulje valikko painamalla **↵**-painiketta, tarvittaessa toistuvasti.

Väriasetukset

Värien parannus

Värien parannus -asetuksella voidaan lisätä värien elävyyttä ja kirkkaiden värien tarkkuutta.

Tason säätäminen

1. Kuluttajatila: Valitse **—** ja paina **▲ HOME**-painiketta. Vierastila: Valitse **—** vierasvalikossa: Ei käytettävissä

vierasvalikossa.

(Katso lisätietoja ammattilaistilasta asennusoppaasta)

2. Valitse **Asetukset > TV-asetukset > Kuva > Lisäasetukset > Väri**.
3. Valitse **Värinkorostus** ja paina **OK**-painiketta.
4. Valitse **Maksimi, Keskitaso, Minimi tai Pois**.
5. Sulje valikko painamalla **↵**-painiketta, tarvittaessa toistuvasti.

Väriämpötila

Väriämpötila-asetuksella voidaan määrittää kuvalle esiasetettu väriämpötila. **Oma asetus** -vaihtoehdon avulla voit määrittää lämpötila-asetuksen itse, kun valitset **Mukautettu väriämpötila** -asetuksen. **Väriämpötila** ja **Mukautettu väriämpötila** on tarkoitettu ammattikäyttäjille.

Esimääritetyn asetuksen valitseminen:

1. Kuluttajatila: Valitse **—** ja paina **▲ HOME**-painiketta. Vierastila: Valitse **—** vierasvalikossa: Ei käytettävissä Vierasvalikossa. (Katso lisätietoja ammattilaistilasta asennusoppaasta)
2. Valitse **Asetukset > TV-asetukset > Kuva > Lisäasetukset > Väri**.
3. Valitse **Väriämpötila** ja paina **OK**-painiketta.
4. Valitse **Normaali, Lämmin tai Kylmä**. Jos haluat määrittää väriämpötilan itse, valitse **Omat asetukset**.
5. Sulje valikko painamalla **↵**-painiketta, tarvittaessa toistuvasti.

Mukautettu väriämpötila

Mukautettu väriämpötila -asetuksen avulla voit määrittää väriämpötilan itse. Jos haluat määrittää mukautetun väriämpötilan, valitse ensin **Väriämpötila**-valikosta **Oma asetus**. **Mukautettu väriämpötila** -asetus on tarkoitettu ammattikäyttäjille.

Mukautetun väriämpötilan määrittäminen:

1. Kuluttajatila: Valitse **—** ja paina **▲ HOME**-painiketta. Vierastila: Valitse **—** vierasvalikossa: Ei käytettävissä Vierasvalikossa. (Katso lisätietoja ammattilaistilasta asennusoppaasta)
2. Valitse **Asetukset > TV-asetukset > Kuva > Lisäasetukset > Väri**.
3. Valitse **Mukautettu väriämpötila** ja paina **OK**-painiketta.
4. Suurena tai pienennä arvoa painamalla nuolipainikkeita **▲** (ylös) tai **▼** (alas). WP tarkoittaa valkopistettä ja BL mustan tasoa. Voit valita myös jonkin valikossa olevista esimääritetyistä asetuksista.
5. Sulje valikko painamalla **↵**-painiketta, tarvittaessa toistuvasti.

Kontrastiasetukset

Kontrastitilat

Kontrastitila-asetuksella voidaan määrittää taso, jolla virrankulutusta voidaan pienentää himmentämällä ruutua. Valitse edullisin virrankulutus tai kuva, jonka kirkkaus on paras.

Tason säätäminen

1. Kuluttajatila: Valitse – ja paina **HOME**-painiketta. Vierastila: Valitse – vierasvalikossa: Ei käytettävissä Vierasvalikossa. (Katso lisätietoja ammattilaistilasta asennusoppaasta)
2. Valitse **Asetukset > TV-asetukset > Kuva > Lisäasetukset > Kontrasti > Kontrastitila**.
3. Valitse **Standardi**, **Paras teho**, **Paras kuva** tai **Pois**.
4. Sulje valikko painamalla **↩**-painiketta, tarvittaessa toistuvasti.

Dynaaminen kontrasti

Dynaaminen kontrasti -asetuksella voidaan määrittää taso, jolla TV alkaa automaattisesti parantaa yksityiskohtia kuvan tummilla, keskivaloisilla ja valoisilla alueilla.

Tason säätäminen

1. Kuluttajatila: Valitse – ja paina **HOME**-painiketta. Vierastila: Valitse – vierasvalikossa: Ei käytettävissä Vierasvalikossa. (Katso lisätietoja ammattilaistilasta asennusoppaasta)
2. Valitse **Asetukset > TV-asetukset > Kuva > Lisäasetukset > Kontrasti > Dynaaminen kontrasti**.
3. Valitse **Maksimi**, **Keskitaso**, **Minimi** tai **Pois**.
4. Sulje valikko painamalla **↩**-painiketta, tarvittaessa toistuvasti.

Kirkkaus

Kirkkaus-asetuksella voidaan säätää kuvasignaalin kirkkauden tasoa. **Kirkkaus** on asetusta, joka on tarkoitettu kokeneille käyttäjille. Muiden kuin kokeneiden käyttäjien kannattaa säätää kuvan kirkkautta **Kontrasti**-asetuksella.

Tason säätäminen

1. Kuluttajatila: Valitse – ja paina **HOME**-painiketta. Vierastila: Valitse – vierasvalikossa: Ei käytettävissä Vierasvalikossa. (Katso lisätietoja ammattilaistilasta asennusoppaasta)
2. Valitse **Asetukset > TV-asetukset > Kuva > Lisäasetukset > Kontrasti > Kirkkaus**.
3. Paina **▶** (oikea) -painiketta ja säädä arvoa painikkeella **▲** (ylös) tai **▼** (alas).
4. Sulje valikko painamalla **↩**-painiketta, tarvittaessa toistuvasti.

Videokontrasti

Videokontrasti-asetuksella voidaan pienentää videokontrastin tasoa.

Tason säätäminen

1. Kuluttajatila: Valitse – ja paina **HOME**-painiketta. Vierastila: Valitse – vierasvalikossa: Ei käytettävissä Vierasvalikossa. (Katso lisätietoja ammattilaistilasta asennusoppaasta)
2. Valitse **Asetukset > TV-asetukset > Kuva > Lisäasetukset > Kontrasti > Videokontrasti**.
3. Paina **▶** (oikea) -painiketta ja säädä arvoa painikkeella **▲** (ylös) tai **▼** (alas).
4. Sulje valikko painamalla **↩**-painiketta, tarvittaessa toistuvasti.

Gamma

Gamma-asetuksella voidaan määrittää kuvan kirkkaudelle ja kontrastille epälineaarinen asetusta. **Gamma**-asetusta on tarkoitettu kokeneille käyttäjille.

Tason säätäminen

1. Kuluttajatila: Valitse – ja paina **HOME**-painiketta. Vierastila: Valitse – vierasvalikossa: Ei käytettävissä Vierasvalikossa. (Katso lisätietoja ammattilaistilasta asennusoppaasta)
2. Valitse **Asetukset > TV-asetukset > Kuva > Lisäasetukset > Kontrasti > Gamma**.
3. Paina **▶** (oikea) -painiketta ja säädä arvoa painikkeella **▲** (ylös) tai **▼** (alas).
4. Sulje valikko painamalla **↩**-painiketta, tarvittaessa toistuvasti.

Tarkkuusasetukset

Supertarkkuus

Super resolution-asetuksella voidaan terävöittää viivoja ja ääri viivoja.

Ottaminen käyttöön tai poistaminen käytöstä

1. Kuluttajatila: Valitse – ja paina **HOME**-painiketta. Vierastila: Valitse – vierasvalikossa: Ei käytettävissä Vierasvalikossa. (Katso lisätietoja ammattilaistilasta asennusoppaasta)
2. Valitse **Asetukset > TV-asetukset > Kuva > Lisäasetukset > Terävyys > Super resolution**.
3. Valitse **Päälle** tai **Pois**.
4. Sulje valikko painamalla **↩**-painiketta, tarvittaessa toistuvasti.

Kohinanvaimennus

Kohinanvaimennus-toiminnolla voidaan suodattaa ja vähentää kuvassa olevia häiriöitä.

Kohinanvaimennuksen säätäminen:

1. Kuluttajatila: Valitse – ja paina **HOME**-painiketta. Vierastila: Valitse – vierasvalikossa: Ei käytettävissä Vierasvalikossa.
(Katso lisätietoja ammattilaistilasta asennusoppaasta)
2. Valitse Asetukset > TV-asetukset > Kuva > Lisäasetukset > Terävyys > Kohinanvaimennus.
3. Valitse Maksimi, Keskitaso, Minimi tai Pois.
4. Sulje valikko painamalla **↩**-painiketta, tarvittaessa toistuvasti.

MPEG-häiriöiden vaimennus

MPEG artifact -vähentyminen -asetuksella voidaan pehmentää kuvan digitaalisia siirtymiä. MPEG-häiriöt ilmenevät tavallisimmin pieninä ruutuina tai epätasaisina reunoina kuvissa.

MPEG-häiriöiden vähentäminen

1. Kuluttajatila: Valitse – ja paina **HOME**-painiketta. Vierastila: Valitse – vierasvalikossa: Ei käytettävissä Vierasvalikossa.
(Katso lisätietoja ammattilaistilasta asennusoppaasta)
2. Valitse Asetukset > TV-asetukset > Kuva > Lisäasetukset > Terävyys > MPEG artifact -vähentyminen.
3. Valitse Päälle tai Pois.
4. Sulje valikko painamalla **↩**-painiketta, tarvittaessa toistuvasti.

Muoto ja reunat

Kuvasuhde

Jos mustat palkit näkyvät kuvan ylä- ja alapuolella tai vasemmalla ja oikealla puolella, voit säätää kuvasuhdetta niin, että kuva täyttää ruudun kokonaan.

Kuvamuodon muuttaminen:

1. Kuluttajatila: Valitse – ja paina **HOME**-painiketta. Vierastila: Valitse – vierasvalikossa: Valitse **HOME**-painiketta.
(Katso lisätietoja ammattilaistilasta asennusoppaasta)
2. Valitse Asetukset > TV-asetukset / Yleisasetukset > Kuva > Muoto ja reunat > Kuvamuoto.
3. Valitse kuvasuhde luettelosta ja paina OK -painiketta.
4. Sulje valikko painamalla **↩**-painiketta, tarvittaessa toistuvasti.

Näytön reunat

Näytön reunat -asetuksella voidaan suurentaa kuvaa hiukan vääristyneiden reunojen piilottamiseksi.

Reunojen säätäminen:

1. Kuluttajatila: Valitse – ja paina **HOME**-painiketta. Vierastila: Valitse – vierasvalikossa: Ei käytettävissä Vierasvalikossa.
(Katso lisätietoja ammattilaistilasta asennusoppaasta)
2. Valitse Asetukset > TV-asetukset > Kuva > Muoto ja reunat > Näytön reunat.
3. Säädä arvoa painikkeella **▲** (ylös) tai **▼** (alas).
4. Sulje valikko painamalla **↩**-painiketta, tarvittaessa toistuvasti.

Kuvan siirto

Kuvan siirto-asetuksella kuvaa voi siirtää ruudussa hieman ylös- tai alaspäin.

Kuvan siirtäminen:

1. Kuluttajatila: Valitse – ja paina **HOME**-painiketta. Vierastila: Valitse – vierasvalikossa: Ei käytettävissä Vierasvalikossa.
(Katso lisätietoja ammattilaistilasta asennusoppaasta)
2. Valitse Asetukset > TV-asetukset > Kuva > Muoto ja reunat > Kuvan siirto.
3. Säädä sijaintia painikkeella **▲** (ylös), **▼** (alas), **▶** (oikea) tai **◀** (vasen).
4. Sulje valikko painamalla **↩**-painiketta, tarvittaessa toistuvasti.

11.2

Ääni

Äänityyli

Tyylin valitseminen

Jotta äänen asetusten säätö olisi helppoa, voit valita esimääritetyn asetuksen äänityylin avulla.

1. Kuluttajatila: Valitse – ja paina **HOME**-painiketta. Vierastila: Valitse – vierasvalikossa: Valitse **HOME**-painiketta.
(Katso lisätietoja ammattilaistilasta asennusoppaasta)
2. Valitse Asetukset > TV-asetukset / Yleisasetukset > Ääni > Äänityyli ja valitse tyyli luettelosta.

3. Valitse tyyli ja paina OK-painiketta.

Eri äänityylit ovat:

Oma asetus – ääniasetukset, jotka määrittivät ensimmäisellä käyttökerralla.

Alkuperäinen – neutraalein ääniasetus

- **Elokuva** – paras asetus elokuvien katseluun

Musiikki – paras asetus musiikin kuunteluun

Peli – paras asetus pelien pelaamiseen

Uutiset – paras asetus puheelle

Tyylin palauttaminen

Tekemäsi muutokset tallentuvat valitsemasi tyylin mukana. Ääniasetuksia kannattaa säätää vain **Oma asetus** -tyylille. **Oma asetus** -äänityyli voi tallentaa asetuksensa kullekin Lähteet-valikossa olevalle kytketylle laitteelle.

Tyylin palauttaminen alkuperäiseen asetukseen

1. Kuluttajatila: Valitse – ja paina **HOME**-painiketta.

Vierastila: Valitse – vierasvalikossa: Valitse **HOME**-painiketta.

(Katso lisätietoja ammattilaistilasta asennusoppaasta)

2. Valitse **Asetukset > TV-asetukset / Yleisasetukset > Ääni > Palauta tyyli**.

Ääniasetukset

Basso

Basso-asetuksella voidaan säätää matalia ääniä.

Tason säätäminen

1. Kuluttajatila: Valitse – ja paina **HOME**-painiketta.

Vierastila: Valitse – vierasvalikossa: Ei käytettävissä

Vierasvalikossa.

(Katso lisätietoja ammattilaistilasta asennusoppaasta)

2. Valitse **Asetukset > TV-asetukset > Ääni > Basso**.

3. Paina **oikea** -painiketta ja säädä arvoa painikkeella **ylös** tai **alas**.

4. Sulje valikko painamalla **back**-painiketta, tarvittaessa toistuvasti.

Diskantti

Diskantti-asetuksella voidaan säätää korkeita ääniä.

Tason säätäminen

1. Kuluttajatila: Valitse – ja paina **HOME**-painiketta.

Vierastila: Valitse – vierasvalikossa: Ei käytettävissä

Vierasvalikossa.

(Katso lisätietoja ammattilaistilasta asennusoppaasta)

2. Valitse **Asetukset > TV-asetukset > Ääni > Diskantti**.

3. Paina **oikea** -painiketta ja säädä arvoa painikkeella **ylös** tai **alas**.

4. Sulje valikko painamalla **back**-painiketta, tarvittaessa

toistuvasti.

Surround-ääni

Surround-ääni-tilassa voit määrittää TV-kaiuttimien äänitehosteet.

Surround-tilan määrittäminen:

1. Kuluttajatila: Valitse – ja paina **HOME**-painiketta.

Vierastila: Valitse – vierasvalikossa: Ei käytettävissä

Vierasvalikossa.

(Katso lisätietoja ammattilaistilasta asennusoppaasta)

2. Valitse **Asetukset > TV-asetukset > Ääni >**

Surround-ääni.

3. Paina **oikea** -painiketta ja valitse **Stereo** tai **Incredible surround**.

4. Sulje valikko painamalla **back**-painiketta, tarvittaessa toistuvasti.

Kuulokevoimakkuus

Kuulokevoimakkuus-asetuksella voidaan säätää televisioon liitettyjen kuulokkeiden äänenvoimakkuutta erikseen.

Äänenvoimakkuuden säätäminen:

Siirry pika-asetuksiin painamalla kaukosäätimen **SETTINGS**-painiketta. Valitse **Kuulokevoimakkuus** ja säädä äänenvoimakkuutta kaukosäätimen **ylös**- ja **alas** -painikkeilla.

tai

Äänipalkki tulee näkyviin, kun painat kaukosäätimen **vasen**-painiketta (äänenvoimakkuus). Valitse **Kuuloke** painamalla kaukosäätimen **vasen**- tai **oikea** -painiketta. Voit säätää kuulokkeiden äänenvoimakkuutta kaukosäätimen **(+)** ja **(-)** -painikkeilla.

Äänen lisäasetukset

Autom. äänenvoimakkuus

Automaattinen äänenvoimakkuus -asetuksella voidaan säätää televisio tasoittamaan äkillisiä äänenvoimakkuuden eroja automaattisesti. Tällaisia eroja esiintyy tavallisesti esimerkiksi mainoskatkojen alussa ja kanavaa vaihdettaessa.

Ottaminen käyttöön tai poistaminen käytöstä

1. Kuluttajatila: Valitse – ja paina **HOME**-painiketta.

Vierastila: Valitse – vierasvalikossa: Ei käytettävissä

Vierasvalikossa.

(Katso lisätietoja ammattilaistilasta asennusoppaasta)

2. Valitse **Asetukset > TV-asetukset > Ääni >**

Lisäasetukset > Autom. äänenvoimakkuus.

3. Paina **oikea** -painiketta ja valitse **Päälle** tai

Pois.

4. Sulje valikko painamalla -painiketta, tarvittaessa toistuvasti.

TV-kaiuttimet

Television ääni voidaan lähettää siihen liitettyyn äänentoistolaitteeseen, kuten kotiteatterijärjestelmään tai äänentoistojärjestelmään. TV-kaiuttimet-asetuksen avulla voit valita, mistä television ääni kuuluu ja kuinka sitä säädetään.

- Jos valitset asetukseksi **Pois**, TV-kaiuttimet poistetaan kokonaan käytöstä.

- Jos valitset asetukseksi **Päälle**, TV-kaiuttimet ovat koko ajan käytössä.

Jos televisioon on liitetty äänentoistolaitte HDMI CEC -liitännällä, voit käyttää EasyLink-asetuksia.

- Jos valitset asetukseksi **EasyLink**, televisio lähettää TV-äänien äänentoistolaitteeseen. Televisio poistaa TV-kaiuttimet käytöstä, kun ääni ohjautuu äänentoistolaitteeseen.

- Jos valitset asetukseksi **Autom. EasyLink-käynn.**, televisio kytkee äänentoistolaitteen päälle, lähettää TV-äänien laitteeseen ja sammuttaa television kaiuttimet.

Kun asetukseksi on valittu **EasyLink** tai **Autom. EasyLink-käynn.**, voit silti vaihtaa äänen TV-kaiuttimiin tai laitteen kaiuttimiin Kuva ja ääni -valikossa.

TV-kaiuttimien valitseminen

Kuluttajatila: Kohdassa **–** Ei käytettävissä tässä tilassa.

Vierastila: Valitse **–** vierasvalikossa: Ei käytettävissä Vierasvalikossa.

(Katso lisätietoja ammattilaistilasta asennusoppaasta)

Clear sound

Clear Sound -asetuksella voidaan parantaa puheen äänenlaatua. Sopii hyvin etenkin uutislähetysten katseluun.

Asetus voidaan ottaa käyttöön tai poistaa käytöstä.

Ottaminen käyttöön tai poistaminen käytöstä

1. Kuluttajatila: Valitse **–** ja paina  **HOME**-painiketta. Vierastila: Valitse **–** vierasvalikossa: Ei käytettävissä Vierasvalikossa.

(Katso lisätietoja ammattilaistilasta asennusoppaasta)

2. Valitse **Asetukset > TV-asetukset > Ääni > Lisäasetukset > Clear Sound**.

3. Paina  (oikea) -painiketta ja valitse **Päälle** tai **Pois**.

4. Sulje valikko painamalla -painiketta, tarvittaessa toistuvasti.

HDMI 1-ARC

Jos et tarvitse Audio Return Channel (ARC) -toimintoa yhdessäkään HDMI-liitännässä, voit poistaa ARC-signaalin käytöstä.

1. Kuluttajatila: Valitse **–** ja paina  **HOME**-painiketta. Vierastila: Valitse **–** vierasvalikossa: Ei käytettävissä Vierasvalikossa.

(Katso lisätietoja ammattilaistilasta asennusoppaasta)

2.

Valitse **Asetukset > TV-asetukset > Ääni > Lisäasetukset > HDMI 1 ARC**.

3. Paina  (oikea) -painiketta ja valitse **Päälle** tai **Pois**.

4. Sulje valikko painamalla -painiketta, tarvittaessa toistuvasti.

Äänilähtömuoto

Äänilähtömuoto-asetuksella voit sovittaa television äänilähdön signaalin kotiteatterijärjestelmän äänentoisto-ominaisuuksiin.

Äänilähtömuodon asettaminen:

1. Kuluttajatila: Valitse **–** ja paina  **HOME**-painiketta. Vierastila: Valitse **–** vierasvalikossa: Ei käytettävissä Vierasvalikossa.

(Katso lisätietoja ammattilaistilasta asennusoppaasta)

2.

Valitse **Asetukset > TV-asetukset > Ääni > Lisäasetukset > Äänilähtömuoto**.

3. Paina  (oikea) -painiketta ja valitse **Monikanava** tai **Stereo**.

4. Sulje valikko painamalla -painiketta, tarvittaessa toistuvasti.

Äänilähdön taso

Äänilähdön tasoitus -asetuksella voidaan tasoittaa kotiteatterijärjestelmän ja television äänenvoimakkuutta vaihdettaessa laitteesta toiseen.

Äänenvoimakkuuden erojen tasaaminen:

1. Kuluttajatila: Valitse **–** ja paina  **HOME**-painiketta. Vierastila: Valitse **–** vierasvalikossa: Ei käytettävissä vierasvalikossa.

(Katso lisätietoja ammattilaistilasta asennusoppaasta)

2.

Valitse **Asetukset > TV-asetukset > Ääni > Lisäasetukset > Äänilähdön tasoitus**.

3. Valitse **Enemmän**, **Keskitaso** tai **Väh.** ja paina sitten **OK**-painiketta.

4. Jos äänenvoimakkuuden ero on suuri, valitse **Enemmän**. Jos äänenvoimakkuuden ero on pieni, valitse **Väh.**

5. Sulje valikko painamalla -painiketta, tarvittaessa toistuvasti.

Äänilähdön viive

Jos haluat määrittää äänen viiveen kotiteatterijärjestelmäsi äänen ja kuvan synkronointia varten, poista television **Äänilähdön viiveaika** -asetus käytöstä.

Äänilähdön viiveen poistaminen käytöstä:

1. Kuluttajatila: Valitse **–** ja paina **↑ HOME**-painiketta. Vierastila: Valitse **–** vierasvalikossa: Ei käytettävissä Vierasvalikossa. (Katso lisätietoja ammattilaistilasta asennusoppaasta)
2. Valitse **Asetukset > TV-asetukset > Ääni > Lisäasetukset > Äänilähdön viive**.
3. Paina **▶** (oikea) -painiketta ja valitse **Pois tai Päälle**.
4. Sulje valikko painamalla **↵**-painiketta, tarvittaessa toistuvasti.

Äänilähdön siirtymä

Jos viiveen määrittäminen kotiteatterijärjestelmässä ei onnistu, voit määrittää viiveen televisiossa käyttämällä **Äänilähdön siirtymä** -asetusta.

TV-äänien synkronointi:

1. Kuluttajatila: Valitse **–** ja paina **↑ HOME**-painiketta. Vierastila: Valitse **–** vierasvalikossa: Ei käytettävissä Vierasvalikossa. (Katso lisätietoja ammattilaistilasta asennusoppaasta)
2. Valitse **Asetukset > TV-asetukset > Ääni > Lisäasetukset > Äänilähdön poikkeama**.
3. Määritä äänen poikkeama liukusäätimellä ja paina **OK**-painiketta.
4. Sulje valikko painamalla **↵**-painiketta, tarvittaessa toistuvasti.

11.3

Yleisasetukset

Valikkojen kieli

Television valikkojen ja viestien kielen vaihtaminen:

1. Kuluttajatila: Valitse **–** ja paina **↑ HOME**-painiketta. Vierastila: Valitse **–** vierasvalikossa: Ei käytettävissä Vierasvalikossa. (Katso lisätietoja ammattilaistilasta asennusoppaasta)
2. Valitse **Asetukset > TV-asetukset > Alue ja kieli > Valikoiden kieli**.
3. Valitse haluamasi kieli.
4. Sulje valikko painamalla **↵**-painiketta, tarvittaessa toistuvasti.

Kello

Päivämäärä ja kellonaika

Automaattinen

Joidenkin maiden digitaaliset lähetykset eivät sisällä UTC (Coordinated Universal Time) -tietoja. Tällöin talvi- ja kesäajan vaihtelua ei huomioida, ja television kello saattaa olla väärässä ajassa.

Kun tallennat ohjelmia TV-oppaasta, suosittelemme, ettet muuta aikaa ja päivämäärää manuaalisesti. Joissakin maissa jotkin verkko-operaattorit piilottavat **Kello**-asetuksen kellonajan virheellisen asettamisen estämiseksi.

Television kellonajan korjaaminen automaattisesti

1. Kuluttajatila: Valitse **–** ja paina **↑ HOME**-painiketta. Vierastila: Valitse **–** vierasvalikossa: Ei käytettävissä Vierasvalikossa. (Katso lisätietoja ammattilaistilasta asennusoppaasta)
2. Valitse **Asetukset > TV-asetukset > Yleisasetukset > Kello > Autom. kellotila ja Maakohtainen**.
3. Valitse **Kesäaika** ja asianmukainen asetus.
4. Sulje valikko painamalla **↵**-painiketta, tarvittaessa toistuvasti.

Manuaalinen

Kellon manuaalinen asettaminen:

1. Kuluttajatila: Valitse **–** ja paina **↑ HOME**-painiketta. Vierastila: Valitse **–** vierasvalikossa: Ei käytettävissä Vierasvalikossa. (Katso lisätietoja ammattilaistilasta asennusoppaasta)
2. Valitse **Asetukset > TV-asetukset > Yleisasetukset > Kello > Autom. kellotila ja Manuaalinen**.
3. Valitse muutettava **Päivä** ja **Aika**.
4. Sulje valikko painamalla **↵**-painiketta, tarvittaessa toistuvasti.

Aikavyöhyke

Aikavyöhykkeen asettaminen:

1. Kuluttajatila: Valitse **–** ja paina **↑ HOME**-painiketta. Vierastila: Valitse **–** vierasvalikossa: Ei käytettävissä Vierasvalikossa. (Katso lisätietoja ammattilaistilasta asennusoppaasta)
2. Valitse **Asetukset > TV-asetukset > Yleisasetukset > Kello > Aikavyöhyke**.
3. Valitse jokin aikavyöhyke.
4. Sulje valikko painamalla **↵**-painiketta, tarvittaessa toistuvasti.

Uniajastin

Uniajastimella voit siirtää television valmiustilaan itse määrittämäsi ajan kuluttua.

Uniajastimen asettaminen:

1. Kuluttajatila: Valitse – ja paina **HOME**-painiketta. Vierastila: Valitse – vierasvalikossa: Ei käytettävissä Vierasvalikossa. (Katso lisätietoja ammattilaistilasta asennusoppaasta)
2. Valitse **Asetukset** > **TV-asetukset** > **Yleisasetukset** > **Uniajastin**. Voit säätää aikaa liukusäätimellä enintään 180 minuuttiin 5 minuutin välein. Jos asetukseksi määritetään 0 minuuttia, uniajastin poistuu käytöstä. Voit halutessasi katkaista televisiosta virran aikaisemmin tai määrittää uuden ajan ajastetun ajan kuluessa.
3. Sulje valikko painamalla **↵**-painiketta, tarvittaessa toistuvasti.

Sammutuksen ajastin

Jos TV vastaanottaa TV-signaalia, mutta et paina mitään kaukosäätimen painiketta neljään tuntiin, TV sammuu automaattisesti energian säästämiseksi. TV sammuu automaattisesti myös, jos se ei vastaanota TV-signaalia eikä kaukosäätimellä annettuja komentoja 10 minuuttiin.

Jos käytät televisiota tietokoneen näyttönä tai katselet televisiota digitaalivastaanottimella (digisovittimella) käyttämättä television kaukosäädintä, poista automaattinen virrankatkaisu käytöstä.

Sammutuksen ajastimen poistaminen käytöstä

1. Kuluttajatila: Valitse – ja paina **HOME**-painiketta. Vierastila: Valitse – vierasvalikossa: Ei käytettävissä Vierasvalikossa. (Katso lisätietoja ammattilaistilasta asennusoppaasta)
2. Valitse **Asetukset** > **TV-asetukset** > **Yleisasetukset** > **Poista ajastin käytöstä**.
3. Säädä arvoa liikuttamalla liukusäädintä. Arvo 0 (Pois) poistaa automaattisen sammutuksen käytöstä.
4. Sulje valikko painamalla **↵**-painiketta, tarvittaessa toistuvasti.

Ominaisuuksia esittelevä mainos

Television määrittäminen kotikäyttöön:

1. Kuluttajatila: Valitse – ja paina **HOME**-painiketta. Vierastila: Valitse – vierasvalikossa: Ei käytettävissä Vierasvalikossa. (Katso lisätietoja ammattilaistilasta asennusoppaasta)
2. Valitse **Asetukset** > **TV-asetukset** > **Yleisasetukset** > **Paikka** ja paina sitten **OK**-painiketta.
3. Valitse **Koti** ja paina **OK**-painiketta.
4. Sulje valikko painamalla **↵**-painiketta, tarvittaessa toistuvasti.

TV:n sijoittelu

Ensimmäisen asennuksen yhteydessä asetukseksi määritetään joko **TV-jalustalla** tai **Seinällä**. Jos tämän jälkeen muutat television sijoittelua, säädä asetusta sen mukaisesti parhaan äänentoiston takaamiseksi.

1. Kuluttajatila: Valitse – ja paina **HOME**-painiketta. Vierastila: Valitse – vierasvalikossa: Ei käytettävissä Vierasvalikossa. (Katso lisätietoja ammattilaistilasta asennusoppaasta)
2. Valitse **Asetukset** > **TV-asetukset** > **Yleisasetukset** > **TV:n sijoittelu** ja paina **OK**-painiketta.
3. Valitse **TV-jalustalla** tai **Seinällä**.
4. Sulje valikko painamalla **↵**-painiketta, tarvittaessa toistuvasti.

Tehdasasetukset

Voit palauttaa television alkuperäiset asetukset (tehdasasetukset).

Alkuperäisten asetusten palauttaminen:

1. Kuluttajatila: Valitse – ja paina **HOME**-painiketta. Vierastila: Valitse – vierasvalikossa: Ei käytettävissä Vierasvalikossa. (Katso lisätietoja ammattilaistilasta asennusoppaasta)
2. Valitse **Asetukset** > **TV-asetukset** > **Yleisasetukset** > **Tehdasasetukset** ja paina **OK**-painiketta.
3. Sulje valikko painamalla **↵**-painiketta, tarvittaessa toistuvasti.

Television asentaminen uudelleen

Voit asentaa television kokonaan uudelleen. Televisio on asennettu kokonaan uudelleen.

Koko television asentaminen uudelleen:

1. Kuluttajatila: Valitse – ja paina **HOME**-painiketta. Vierastila: Valitse – vierasvalikossa: Ei käytettävissä Vierasvalikossa. (Katso lisätietoja ammattilaistilasta asennusoppaasta)
2. Valitse **Asetukset**

> TV-asetukset > Yleisasetukset > Asenna TV uudelleen ja paina OK-painiketta.
3. Noudata ruudulle tulevia ohjeita. Asennus voi kestää jonkin aikaa.

Tekniset tiedot

Ympäristöystävällisyys

Energiansäästö

Ekoasetukset sisältävät ympäristöystävällisyyteen liittyvät asetukset.

Paina television katselun aikana -painiketta, jolloin Eco-asetukset-valikko avautuu.

Painamalla -painiketta uudelleen voit sulkea Eco-asetukset.

Energiaa säästävä

Tämä kuvatyöli asettaa kuvan mahdollisimman paljon energiaa säästävään tilaan.

Näyttö pois

Jos kuuntelet pelkkää musiikkia, voit sammuttaa televisioruudun ja säästää energiaa.

Valitse **Näyttö pois** ja paina **OK**-painiketta. Voit kytkeä kuvaruutuun virran uudelleen painamalla mitä tahansa kaukosäätimen painiketta.

Automaattinen virrankatkaisu

Jos et paina mitään kaukosäätimen painiketta 4 tuntiin tai televisio ei vastaanota tulosignaalia 10 minuuttiin, televisio sammuu automaattisesti energian säästämiseksi.

Jos käytät televisiota tietokoneen näyttönä tai katselet televisiota digitaalivastaanottimella etkä käytä television kaukosäädintä, poista automaattinen virrankatkaisu käytöstä.

Näiden ekoasetusten lisäksi televisiossa on ympäristöystävällistä virrankulutukseen liittyvää tekniikkaa.

Passiiviset laitteet pois

Sammuta liitetyt EasyLink HDMI-CEC (Consumer Electronic Control) -yhteensopivat laitteet, joita ei käytetä.

Euroopan unionin energiamerkintä

EU:n energiamerkintä ilmoittaa tuotteen energiatehokkuusluokan. Mitä vihreämpi tuotteen tehokkuusluokka on, sitä vähemmän energiaa tuote kuluttaa.

Merkinnästä löytyvät tiedot energiatehokkuusluokasta, tuotteen keskimääräisestä virrankulutuksesta käytössä ja keskimääräisestä energiankulutuksesta 1 vuodessa. Tuotteen energiankulutustiedot löytyvät myös Philipsin oman maasi verkkosivuilta osoitteesta www.philips.com/TV.

Tuoteseloste

24HFL3011

- Energiatehokkuusluokka: A+
- Katsottavissa oleva näyttökoko: 60 cm / 24 tuumaa
- Virrankulutus käynnissä (W): 21 W
- Vuosittainen virrankulutus (kWh)*: 31 kWh
- Virrankulutus valmiustilassa (W) **: 0,30 W
- Näytön tarkkuus (pikseliä): 1366 x 768p

32HFL3011

- Energiatehokkuusluokka: A+
- Katsottavissa oleva näyttökoko: 80 cm / 32 tuumaa
- Virrankulutus käynnissä (W): 31 W
- Vuosittainen virrankulutus (kWh)*: 45 kWh
- Virrankulutus valmiustilassa (W) **: 0,30 W
- Näytön tarkkuus (pikseliä): 1366 x 768p

40HFL3011

- Energiatehokkuusluokka: A+
- Katsottavissa oleva näyttökoko: 102 cm / 40 tuumaa
- Virrankulutus käynnissä (W): 46 W
- Vuosittainen virrankulutus (kWh)*: 68 kWh
- Virrankulutus valmiustilassa (W) **: 0,30 W
- Näytön tarkkuus (pikseliä): 1920 x 1080

• Vuosittaisen virrankulutuksen (kWh) laskenta perustuu 4 tunnin päivittäiseen käyttöön 365 päivänä vuodessa. Todellinen virrankulutus riippuu television käytöstä.

** Kun televisio on kytketty pois päältä kaukosäätimellä, eikä mikään toiminto ole käynnissä.

Käytön lopettaminen

Vanhan tuotteen sekä vanhojen akkujen ja paristojen hävittäminen

Tuotteesi on suunniteltu ja valmistettu laadukkaista materiaaleista ja komponenteista, jotka voidaan kierrättää ja käyttää uudelleen.



Tuotteeseen kiinnitetty yliviivatun roskakorin kuva tarkoittaa, että tuote kuuluu Euroopan parlamentin ja neuvoston direktiivin 2002/96/EY soveltamisalaan.



Laitteiden hävittäminen kotitalouksissa Euroopan unionin alueella

Jos tuotteessa tai sen pakkauksessa on tämä merkki,

tuotetta ei saa hävittää kotitalousjätteiden mukana. Tällöin hävitettävä laite on toimitettava sähkölaitteiden ja elektronisten laitteiden kierrätyspisteeseen. Hävitettävien laitteiden erillinen käsittely ja kierrätys auttavat säästämään luonnonvaroja ja varmistamaan, että laite kierrätetään tavalla, joka estää terveyshaitat ja suojelee luontoa. Lisätietoja paikoista, joihin hävitettävät laitteet voi toimittaa kierrätettäväksi, saa ottamalla yhteyttä kaupunkisi tai taloyhtiösi jätehuoltoon tai liikkeeseen, josta tuote on ostettu.

Tutustu paikalliseen sähkö- ja elektroniikkalaitteiden keräysjärjestelmään.

Toimi paikallisten sääntöjen mukaan äläkä hävitä vanhoja tuotteita tavallisen kotitalousjätteen mukana. Vanhan tuotteen asianmukainen hävittäminen auttaa ehkäisemään ympäristölle ja ihmisille mahdollisesti koituvia haittavaikutuksia.

Tuotteessa on akkuja tai paristoja, joita Euroopan parlamentin ja neuvoston direktiivi 2006/66/EY koskee.



Tutustu paikallisiin paristojen keräystä koskeviin ohjeisiin, koska paristojen hävittäminen oikealla tavalla auttaa vähentämään ympäristölle ja ihmisille mahdollisesti koituvia haittavaikutuksia.

12.2

Vastaanotto

- Antenniliitäntä: 75 ohmin koaksiaali (IEC75)
- Virittimen aaltoalueet: Hyperband, S-Channel, UHF, VHF
- DVB: DVB-T (maanpäällinen, antenni)
- COFDM 2K/8K, DVB-T2, DVB-C (kaapeli) QAM
- Analoginen videotoisto: NTSC, SECAM, PAL
- Digitaalinen videotoisto: MPEG2 SD/HD (ISO/IEC 13818-2), MPEG4 SD/HD (ISO/IEC 14496-10)
- Digitaalinen äänentoisto (ISO/IEC 13818-3)

12.3

Näyttö

Tyyppi

Ruudun halkaisija:

- 24HFL3011: 60 cm / 24 tuumaa
- 32HFL3011: 80 cm / 32 tuumaa
- 40HFL3011: 102 cm / 40 tuumaa

Näytön tarkkuus:

- 1366 x 768p (24HFL3011/32HFL3011)

- 1920 x 1080p (40HFL3011)

Näytön erottelukyky

Videoformaatit

Tarkkuus — virkistystaajuus

- 480i – 60 Hz
- 480p – 60 Hz
- 576i – 50 Hz
- 576p – 50 Hz
- 720p – 50 Hz, 60 Hz
- 1080i – 50 Hz, 60 Hz
- 1080p – 24 Hz, 25 Hz, 30 Hz

Tietokoneformaattit

Tarkkuudet (esimerkkejä)

- 640 x 480p – 60 Hz
- 800 x 600p – 60 Hz
- 1024 x 768p – 60 Hz
- 1280 x 768p – 60 Hz
- 1360 x 765p – 60 Hz
- 1360 x 768p – 60 Hz
- 1280 x 1024p – 60 Hz
- 1920 x 1080p – 60 Hz

12.4

Virta

Tuotteen tekniset tiedot voivat muuttua ilman erillistä ilmoitusta. Yksityiskohtaisempia tietoja tuotteesta on osoitteessa www.philips.com/support.

Virta

- Käyttöjännite: 220–240 V AC +/-10 %
- Ympäristön lämpötila: 5–35 °C
- Virrankulutus valmiustilassa: alle 0,3W
- Energiaa säästävät ominaisuudet: Ekotila, kuvaruudun virrankatkaisu (radiota kuunneltaessa), automaattinen virrankatkaisu, Eco-asetukset-valikko.

Tyypikilvessä oleva teholuokitus kuvaa laitteen virrankulutusta tavallisessa kotikäytössä (IEC 62087 Ed.2). Suluissa oleva suurin teholuokitus on sähköturvallisuutta varten (IEC 60065 Ed. 7.2).

12.5

Mitat ja painot

24HFL3011

- Ilman television jalustaa:

Leveys 559,6 mm – korkeus 335,8 mm – syvyys 44,9 mm – paino ±3,29 kg

- Television jalustan kanssa:

Leveys 559,6 mm – korkeus 344,5 mm – syvyys 112

mm – paino ±3,32 kg

32HFL3011

- Ilman television jalustaa:
Leveys 726,5 mm – korkeus 425,4 mm – syvyys 76,8 mm – paino ±4,88 kg

- Television jalustan kanssa:
Leveys 726,5 mm – korkeus 490,9 mm – syvyys 186 mm – paino ±4,96 kg

40HFL3011

- Ilman television jalustaa:
Leveys 918 mm – korkeus 531,5 mm – syvyys 76,8 mm – paino ±8,0 kg

- Television jalustan kanssa:
Leveys 918 mm – korkeus 596,7 mm – syvyys 221,9 mm – paino ±9,98 kg

joita kuluttavat virtaa enintään 500 mA.

Tuetut kuvatiedostot

- JPEG: *.jpg, *.jpeg
- PNG: *.png, .jpg, .jpeg

Tuetut äänitiedostot

- MPEG1: *.mp3

Tuetut videotiedostot

- *.avi, *.mp4, *.mov, *.mkv, *.mpg, *.mpeg

Tuetut tekstitysmuodot

- SRT: monikielisyystuki

12.6

Liitännät

Television takaosa

- HDMI 1 -tulo – ARC – HDCP 2.2
- HDMI 2 -tulo – HDCP 2.2
- SERV. U: Huoltoportti
- AUDIO IN (DVI): 3,5 mm:n stereominiliitäntä
- DIGITAL AUDIO OUT: SPDIF
- YPbPr: Y Pb Pr, Audio L/R: Stereominiliitäntä 3,5 mm
- USB
- TV-ANTENNI: 75 ohmin koaksiaali (IEC)

Television sivu

- CI: Common Interface
- HDMI 3 -tulo – HDCP 2.2
- USB
- Kuulokkeet: 3,5 mm:n stereominiliitäntä

12.7

Ääni

- Mono/Stereo
- Äänenparannus: Incredible Surround, Clear Sound
- Lähtöteho:
24 tuumaa: 10W (RMS) 10% THD
32/40 tuumaa: 16 W (RMS @ 10 % THD)

12.8

Multimedia

Huomautus: Multimediatiedostojen nimissä saa olla enintään 128 merkkiä.

Tuetut multimedialiitännät

- USB (FAT / FAT 32 / NTFS): vain USB-laitteille,

Ohjelmisto

13.1

Ohjelmistoversio

Television ohjelmistoversion tarkistaminen

1. Kuluttajatila: Valitse – ja paina **HOME**-painiketta. Vierastila: Valitse – vierasvalikossa: Ei käytettävissä Vierasvalikossa.
(Katso lisätietoja ammattilaistilasta asennusoppaasta)
2. Valitse Asetukset > Ohjelmistoasetukset ja paina OK-painiketta, kun haluat nähdä uusimman ohjelmiston tiedot.
3. Sulje valikko painamalla **↩**-painiketta, tarvittaessa toistuvasti.

13.2

Avoimen lähdekoodin ohjelmisto

Tässä televisiossa on avoimen lähdekoodin ohjelmistoja. TP Vision Europe B.V. lupaa täten toimittaa pyydettyä kopion tässä tuotteessa käytettyjen tekijänoikeussuojattujen avoimen lähdekoodin ohjelmistopakettien täydellisestä lähdekoodista, mikäli tämä mahdollisuus mainitaan vastaavassa käyttöoikeussopimuksessa.

Etu on voimassa kolmen vuoden ajan tuotteen ostopäivästä alkaen kaikille näiden tietojen vastaanottajille.

Hanki lähdekoodi lähettämällä asiaa koskeva pyyntö (englanniksi) osoitteeseen . .

open.source@tpvision.com

13.3

Avoimen lähdekoodin käyttöoikeussopimus

Avoimen lähdekoodin käyttöoikeussopimus

Avoimen lähdekoodin käyttöoikeussopimus

Tässä tuotteessa käytettyjen avoimen lähdekoodin ohjelmistojen tiedot ja käyttöoikeussopimusten tekstit.

Tässä asiakirjassa kuvataan tässä tuotteessa käytettävän lähdekoodin jakamista. Lähdekoodi on GNU-hankkeen yleisen lisenssin (GNU General Public

License, GPL-lisenssi) tai GNU LGPL -lisenssin (GNU Lesser General Public License) tai muiden avoimen lähdekoodien käyttöoikeuksien alainen.

Tämän ohjelmiston lähdekoodin hankintaohjeet ovat tuotteen mukana toimitetussa käyttöoppaassa.

TP VISION EI MYÖNNÄ MITÄÄN TÄTÄ OHJELMISTOA KOSKEVAA ILMAISTUA TAI OLETETTUA TAKUUTA , MUKAAN LUKIEN KAIKKI TAKUUT OHJELMISTON MYYNTIKELPOISUUDESTA JA SOVELTUVUUDESTA TIETTYYN TARKOITUKSEEN.

TP Vision ei tarjoa tätä ohjelmistoa koskevaa tukea. Edellä mainittu ei vaikuta käyttäjän ostamien tuotteiden takuisiin tai käyttäjän lainmukaisiin oikeuksiin. Edellä mainittu koskee vain tätä lähdekoodia.

libsqlite3

SQLite is a C library that implements an SQL database engine.

Programs that link with the SQLite library can have SQL database access without running a separate RDBMS process.

Source: <http://linuxappfinder.com/package/libsqlite3-0>

libpng

It supports almost all PNG features, is extensible, and has been extensively tested for over 17 years

Source: <http://www.libpng.org>

libboost

Provides a repository for free peer-reviewed portable C++ source libraries. The emphasis is on libraries which work well with the C++ standard library

Source: <http://www.boost.org>

libjpeg (6b)

Libjpeg is a widely used C library for reading and writing JPEG image files.

Source: <http://libjpeg.sourceforge.net/>

zlib

zlib is designed to be a free, general-purpose, legally unencumbered -- that is, not covered by any patents -- lossless data-compression library for use on virtually any computer hardware and operating system.

Source: www.zlib.net

DirectFB

DirectFB is a thin library that provides hardware graphics acceleration, input device handling and abstraction, integrated windowing system with support for translucent windows and multiple display layers, not only on top of the Linux Framebuffer Device.

Source: <https://github.com/DirectFB>

FFmpeg (0.6)

Cross-platform solution to record, convert and stream audio and video. It includes libavcodec - the leading audio/video codec library

Source: <http://www.ffmpeg.org>

Log4c

Log4c is a library of C for flexible logging to files, syslog and other destinations. It is modeled after the Log for Java library, staying as close to their API as is reasonable. Here is a short introduction to Log4j which describes the API, and design rationale.

Source: <http://log4c.sourceforge.net>

libmtd

MTD development is kept in GIT and managed according to standard Linux development practices.

Source: <http://www.linux-mtd.infradead.org>

iconv

This library provides an iconv() implementation, for use on systems which don't have one, or whose implementation cannot convert from/to Unicode.

Source: <https://github.com/GerHobbelt/libiconv>

libcurl

libcurl is a free and easy-to-use client-side URL transfer library, supporting DICT, FILE, FTP, FTPS, Gopher, HTTP, HTTPS, IMAP, IMAPS, LDAP, LDAPS, POP3, POP3S, RTMP, RTSP, SCP, SFTP, SMTP, SMTPS, Telnet and TFTP.

Source: <https://curl.haxx.se/libcurl/>

libexif

the EXIF parsing library. exif, the simple command line interface to libexif. ... as libexif source tarball releases

Source: <http://libexif.sourceforge.net>

openssl

OpenSSL is an open source project that provides a robust, commercial-grade, and full-featured toolkit for the Transport Layer Security (TLS) and Secure Sockets Layer (SSL) protocols. It is also a general purpose cryptography library.

Source: <https://www.openssl.org>

uchardet

An encoding detector library ported from Mozilla

Source: <https://github.com/BYVoid/uchardet>

webkit

WebKit is the web browser engine used by Safari, App Store, and many other OS X, iOS, and Linux applications.

Source: <https://webkit.org>

Vianmääritys ja tuki

14.1

Vianmääritys

Kanavat

Asennuksen aikana ei löytynyt digitaalisia kanavia.

Tarkista teknisistä tiedoista, että televisiosi tukee DVB-T- tai DVB-C-kanavia. Varmista, että kaikki kaapelit on kunnolla kiinnitetty ja että oikea verkko on valittuna.

Aiemmin asennettuja kanavia ei ole kanavaluettelossa

Tarkista, että oikea kanava on valittu.

Yleistä

Televisio ei käynnisty.

- Irrota virtajohto pistorasiasta. Odota minuutti, ennen kuin liität sen uudelleen.

- Tarkista, että virtajohto on tukevasti kiinni.

Ritisevää/napsahtelevaa ääntä kytkettäessä tai katkaistaessa virta

Kun televisioon kytketään virta, siitä katkaistaan virta tai televisio siirretään valmiustilaan, sen rungosta kuuluu ritisevää/napsahtelevaa ääntä. Ääni johtuu television rungon normaaleista koon muutoksista sen lämmitessä tai viiletessä. Tämä ei vaikuta laitteen suorituskykyyn.

Televisio ei reagoi kaukosäätimeen

TV:n käynnistyminen kestää jonkin aikaa. Tänä aikana TV ei reagoi kaukosäätimeen eikä television painikkeisiin. Tämä on normaalia.

Jos TV ei edelleenkään reagoi kaukosäätimeen, voit tarkistaa kaukosäätimen toimivuuden matkapuhelimen kameralla. Aseta puhelin kameratilaan ja suuntaa kaukosäädin kameran objektiivin. Jos painat kaukosäätimen painikkeita ja huomaat, että infrapunavalon välkyttyä kameran läpi katsottaessa, kaukosäädin toimii. Televisio on tarkistettava.

Jos et huomaa välkkymistä, kaukosäädin on ehkä rikki tai sen paristot ovat tyhjä. Tämä kaukosäätimen tarkistuskeino ei koske kaukosäätimiä, jotka on yhdistetty televisioon langattomasti.

Philips-aloitusnäytön näyttämisen jälkeen televisio siirtyy takaisin valmiustilaan

Kun televisio on valmiustilassa, Philips-aloitusnäyttö tulee näkyviin, ja sitten televisio palaa valmiustilaan. Tämä on normaalia. Kun irrotat television

virtalähteestä ja liität sen takaisin, näet käynnistysnäytön seuraavan käynnistyksen yhteydessä. Voit kytkeä television valmiustilasta toimintaan painamalla kaukosäätimen tai television virtapainiketta.

Valmiustilan merkkivalo vilkkuu

Irrota virtajohto pistorasiasta. Odota viisi minuuttia ja kytke virtajohto uudelleen pistorasiaan. Jos valo vilkkuu edelleen, ota yhteys Philipsin asiakastukeen.

Valikkokieli on väärä

Vaihda kieli takaisin haluamaksesi kieleksi.

1. Kuluttajatila: Valitse – ja paina **HOME**-painiketta. Vierastila: Valitse – vierasvalikossa: Ei käytettävissä Vierasvalikossa.

(Katso lisätietoja ammattilaistilasta asennusoppaasta)

2. Valitse Asetukset > TV-asetukset > Alue ja kieli > Valikoiden kieli ja paina OK-painiketta.

3. Valitse haluamasi kieli ja paina OK-painiketta.

4. Sulje valikko painamalla **ESC**-painiketta, tarvittaessa toistuvasti.

Kuva

Ei kuvaa / vääristynyt kuva

- Varmista, että antenni on liitetty televisioon kunnolla.

- Varmista, että näyttölähteeksi on valittu oikea laite.

- Varmista, että ulkoinen laite tai lähde on liitetty oikein.

Ääni kuuluu, mutta kuvaa ei näy

- Tarkista, että kuva-asetukset on määritetty oikein.

Huono antennivastaanotto

- Varmista, että antenni on liitetty televisioon kunnolla.

- Kaiuttimet, maadoittamattomat äänilaitteet, neonvalot, korkeat rakennukset ja muut suuret rakennelmat voivat vaikuttaa vastaanoton laatuun. Yritä parantaa vastaanoton laatua muuttamalla antennin suuntaa tai siirtämällä laitteita etäämmälle televisiosta.

- Jos vain yhden kanavan vastaanotto on huono, yritä hienosäätää kanavaa.

Huono kuva ulkoisesta laitteesta

- Varmista, että laite on liitetty oikein.

- Tarkista, että kuva-asetukset on määritetty oikein.

Kuva-asetukset muuttuvat jonkin ajan kuluttua

Varmista, että Paikka-asetuksena on **Koti**. Tässä tilassa voit muokata asetuksia ja tallentaa ne.

Näkyviin tulee mainospalkki

Varmista, että Paikka-asetuksena on **Koti**.

Kuva ei sovi kuvaruutuun

Vaihda käyttöön toinen kuvasuhde. Siirry pika-asetuksiin painamalla kaukosäätimen  SETTINGS-painiketta ja valitse Kuvamuoto.

Kuvaformaatti vaihtelee eri kanavien välillä

Valitse muu asetus kuin automaattinen kuvaformaatti.

Kuvan paikkaa on väärä

Joidenkin laitteiden kuvasignaalit eivät sovi kunnolla kuvaruutuun. Tarkista liitetyn laitteen lähtösignaali.

Tietokoneesta tuleva kuva on epävaka

Tarkista, että tietokoneessa on käytössä tuettu tarkkuus ja virkistystaajuus.

Ääni

Ei ääntä tai ääni on heikkolaatuinen

Jos televisio ei havaitse äänisignaalia, se vaihtaa äänilähdön automaattisesti pois käytöstä – kyse ei ole toimintahäiriöstä.

- Tarkista, että ääniasetukset on määritetty oikein.
- Tarkista, että kaikki kaapelit on liitetty kunnolla.
- Varmista, että ääntä ei ole mykistetty tai äänenvoimakkuus ole nollassa.
- Varmista, että television äänilähtö on liitetty kotiteatterijärjestelmän äänituloon.
- Äänen pitäisi kuulua HTS-kaiuttimista.
- Jotkin laitteet vaativat, että otat HDMI-äänilähdön käyttöön manuaalisesti. Jos HDMI-ääni on jo käytössä, mutta ääntä ei kuulu, vaihda laitteen digitaalinen ääniformaatti muotoon PCM (Pulse Code Modulation). Katso lisäohjeita laitteen mukana tulleista ohjeista.

Liitännät

HDMI

- Huomaa, että HDCP-tuki voi pidentää aikaa, joka televisiolta kuluu HDMI-laitteesta tulevan tiedon näyttämiseen.
- Jos televisio ei tunnista HDMI-laitetta eikä kuvaa näy, vaihda lähteeksi välillä toinen laite ja sitten taas HDMI-laite.
- Jos ääni katkeilee, tarkista, että HDMI-laitteen lähtöasetukset on määritetty oikein.
- Jos käytössä on HDMI-DVI-sovitin tai HDMI-DVI-kaapeli, tarkista, että lisä-äänikaapeli on liitetty AUDIO IN -liitäntään (vain miniliitäntä), jos kyseinen liitäntä on käytettävissä.

EasyLink ei toimi

- Varmista, että HDMI-laitteesi ovat HDMI-CEC-yhteensopivia. EasyLink-toiminnot ovat käytettävissä

vain HDMI-CEC-yhteensopivissa laitteissa.

Äänenvoimakkuuden kuvaketta ei näy

- Kun televisioon on liitetty HDMI-CEC-äänilaite, tämä on normaalia.

USB-laitteessa olevat valokuvat, videot ja musiikkitiedostot eivät tule näkyviin

- Tarkista, että USB-muistilaite on asetettu Massamuistityyppi-yhteensopivaksi laitteen oppaissa kuvatulla tavalla.
- Tarkista, että USB-muistilaite on yhteensopiva television kanssa.
- Tarkista, että televisio tukee ääni- ja kuvatiedostomuotoja.

USB-laitteessa olevien tiedostojen toisto on nykivää

- USB-muistilaitteen siirtotoiminto saattaa rajoittaa tiedonsiirtonopeutta televisioon, mikä aiheuttaa toiston huonon laadun.

14.2

Rekisteröinti

Rekisteröimällä television saat lukuisia etuja, kuten täyden tuotetuen (mukaan lukien lataukset), tietoja uusista tuotteista, erikoistarjouksia ja -alennuksia ja mahdollisuuden voittaa palkintoja sekä osallistua uusiin julkaisuihin liittyviin kyselyihin.

Siirry osoitteeseen www.philips.com/welcome.

14.3

Online-ohje

Jos sinulla on Philipsin televisioon liittyvä ongelma, voit kääntyä verkkotukemme puoleen. Tukipalvelussa voit valita käytetyn kielen ja antaa palveluun tuotteesi mallinumeron.

Siirry osoitteeseen www.philips.com/support.

Tukisivustossa on maakohtainen puhelinnumero, johon voit soittaa, sekä vastauksia usein kysytyihin kysymyksiin. Joissakin maissa voit keskustella verkossa yhteistyökumppanimme kanssa ja esittää kysymyksiä suoraan tai sähköpostilla. Voit ladata television uuden ohjelmiston tai käyttöoppaan tietokoneellesi.

Asiakaspalvelu/korjaus

Jos tarvitset tuki- tai korjauspalvelua, soita paikalliseen asiakaspalveluun.

Puhelinnumero on television mukana toimitetussa oppaassa.

Voit myös käydä sivustollamme osoitteessa www.philips.com/support.

TV:n mallinumero ja sarjanumero

Sinulta saatetaan kysyä television malli- ja sarjanumeroa. Nämä numerot löytyvät pakkauksen tarrasta tai television takana tai pohjassa olevasta tyyppikilvestä.

Varoitus

Älä yritä korjata televisiota itse. Muutoin seurauksena voi olla vakavia vammoja, television vahingoittuminen korjauskelvottomaksi tai takuun raukeaminen.

Turvallisuus ja hoito

Turvallisuus

Tärkeää!

Tutustu kaikkiin turvallisuusohjeisiin ennen television käyttämistä. Takuu raukeaa, jos mahdolliset vahingot johtuvat ohjeiden laiminlyömisestä.

Kiinnitä TV kunnolla, jotta se ei kaadu

Kiinnitä TV laitteen mukana toimitetulla seinäkiinnikkeellä, jotta se ei kaadu. Aseta kiinnike paikalleen ja kytke TV siihen, vaikka sijoittaisitkin TV-laitteen lattialle.

Kiinnitysohjeet ovat television mukana toimitetussa pika-aloitusoppaassa. Jos hukkaat oppaan, voit ladata sen osoitteesta www.philips.com. Etsi ladattava pikaopas TV:n tyyppinumeron avulla.

Sähköiskun tai tulipalon vaara

- Älä altista TV:tä sateelle tai vedelle. Älä aseta nestettä sisältäviä astioita, kuten maljakoita, TV:n lähelle.
- Jos nesteitä kaatuu TV:n päälle tai sisään, irrota TV heti verkkopistorasiasta.
- Ota yhteyttä Philipsin asiakastukeen television tarkastamista varten ennen sen käyttöä.
- Älä altista televisiota, kaukosäädintä tai paristoja kuumuudelle. Älä laita niitä palavien kynttilöiden, tulen tai muiden lämmönlähteiden lähelle tai suoraan auringonvaloon.
- Älä koskaan laita esineitä ilmastointiaukkoihin tai muihin TV:n aukkoihin.
- Älä laita painavia esineitä virtajohdon päälle.
- Älä kohdist pistokkeisiin liikaa painoa. Löystyneet pistokkeet saattavat aiheuttaa valokaaria tai tulipalon. Varmista, ettei virtajohto kiristy televisiota käännettäessä.
- Irrota TV verkkovirrasta irrottamalla television virtajohto. Irrota virtajohto aina vetämällä pistokkeesta, ei johdosta. Varmista, että virtajohdon pistoke on helposti irrotettavissa ja pistorasia on kätevässä paikassa.

Vammautumisen tai television vaurioitumisen vaara

- Älä nosta tai kanno yksin yli 25 kiloa painavaa televisiota.
 - Jos asennat television jalustalle, käytä vain mukana toimitettua jalustaa. Kiinnitä jalusta hyvin televisioon. Aseta televisio tasaiselle alustalle, joka kestää television ja jalustan painon.
 - Jos kiinnität television seinälle, varmista, että seinäteline kestää television painon. TP Vision ei vastaa virheellisestä seinäkiinnityksestä, jonka seurauksena tapahtuu onnettomuus tai vahinko.
 - Tuotteessa on lasisia osia. Käsittele tuotetta varovasti, jotta ei synny vammoja tai vaurioita.
- Television vaurioitumisen vaara!**

Ennen kuin liität TV:n pistorasiaan, varmista, että virran jännite vastaa TV:n takapaneeliin painettua arvoa. Älä liitä televisiota pistorasiaan, jos jännite ei ole sama.

Loukkaantumista vaara

Voit estää TV:tä kaatumasta ja aiheuttamasta vahinkoa noudattamalla seuraavia ohjeita:

- Älä koskaan aseta TV:tä tasolle, jonka päällä on liina tai muuta materiaalia, joka voidaan vetää pois.
- Varmista, että mikään TV:n osa ei ole tason reunan ulkopuolella.
- Älä koskaan sijoita TV:tä korkeiden huonekalujen (kuten kirjahyllyn) päälle kiinnittämättä sekä huonekalua että TV:tä seinään tai sopivaan tukeen.
- Kerro lapsille vaaroista, joita saattaa aiheutua, jos he kiipeävät huonekalujen päälle ulottuakseen televisioon.

Paristot ovat nieltyinä vaarallisia!

Kaukosäätimessä saattaa olla nappiparistot, jotka ovat nieltyinä vaarallisia. Pidä aina paristot poissa pikkulasten ulottuvilta.

Ylikuumenemisen vaara

Älä koskaan sijoita televisiota ahtaaseen tilaan. Jätä television ympärille vähintään 10 cm tilaa, jotta ilma pääsee kiertämään. Varmista, että verhot tai muut esineet eivät peitä television ilmastointiaukkoja.

Ukonilmat

Irrota TV:n pistoke pistorasiasta ja antenni liitännästään ukkosmyrskyn ajaksi. Älä koske televisioon, sen virtajohtoon tai antennikaapeliin ukkosmyrskyn aikana.

Kuulovaurion vaara

Vältä kuulokkeiden käyttöä suurilla äänenvoimakkuuksilla tai pitkiä aikoja.

Alhaiset lämpötilat

Jos televisiota kuljetetaan alle 5 °C:n lämpötilassa, pura televisio pakkauksestaan ja odota, kunnes laitteen lämpötila on sama kuin huoneen lämpötila, ennen kuin liität television verkkovirtaan.

Kosteus

Joskus harvoin vähäistä veden tiivistymistä saattaa esiintyä (joissakin malleissa) television näytön sisäpinnalla lämpötilan ja ilmankosteuden mukaan. Voit estää tämän pitämällä television poissa suorasta auringonpaisteesta, kuumuudesta tai runsaasta kosteudesta. Jos kosteutta tiivistyy televisioon, se häviää itsestään, kun televisio on ollut käynnissä muutamia tunteja. Tiivistynyt kosteus ei vahingoita televisiota eikä aiheuta toimintahäiriöitä.

15.2

Kuvaruudun hoitaminen

- Älä kosketa, paina, hankaa tai iske näyttöä millään esineellä.
- Irrota television verkkojohto ennen puhdistusta.
- Puhdista TV ja sen kehys pyyhkimällä ne kevyesti pehmeällä, kostealla liinalla. Älä koskaan käytä alkoholia, kemikaaleja tai kodin yleispuhdistusaineita laitteen puhdistamiseen.
- Pyyhi vesipisarot pois mahdollisimman nopeasti, jotta kuvaruutu ei vahingoitu eivätkä värit haalene.
- Vältä liikkumattomia kuvia. Liikkumattomilla kuvilla tarkoitetaan kuvia, jotka jäävät ruutuun pitkäksi aikaa. Liikkumattomia kuvia ovat näyttövalikot, mustat palkit, kellonaikanäytöt jne. Jos käytät liikkumattomia kuvia, vähennä näytön kontrastia ja kirkkautta, jotta näyttö ei vahingoittuisi.

Käyttöehdot

16.1

Käyttöehdot – TV

2016 © TP Vision Europe B.V. Kaikki oikeudet pidätetään.

Tämän tuotteen on tuonut markkinoille TP Vision Europe B.V. tai jokin sen tytäryhtiöistä, jota tästä eteenpäin kutsutaan nimellä TP Vision, joka on tuotteen valmistaja. TP Vision on takuunantaja sille televisiolle, jonka pakkaukseen tämä kirjanen on sisällytetty. Philips ja Philipsin kilpimerkki ovat Koninklijke Philips N.V:n rekisteröityjä tavaramerkkejä.

Teknisiä tietoja saatetaan muuttaa ilman ennakoilmoitusta. Tavaramerkit ovat Koninklijke Philips N.V:n tai omistajiensa omaisuutta. TP Vision pidättää oikeuden muuttaa tuotetta milloin tahansa vanhoja tarvikkeita muuttamatta.

Television pakkaukseen sisällytetyn painetun materiaalin sekä television muistiin tallennetun tai Philipsin verkkosivustosta (www.philips.com/support) ladattavan käyttöoppaan katsotaan sisältävän tarvittavat tiedot järjestelmän asianmukaiseen käyttöön.

Tätä käyttöopasta pidetään riittävänä järjestelmän tarkoitettua käyttöä varten. Jos tuotetta tai sen yksittäisiä moduuleja tai toimintoja käytetään johonkin muuhun kuin tässä määritettyyn tarkoitukseen, niiden kelpoisuudesta ja soveltuvuudesta on pyydettävä vahvistus. TP Vision takaa, että itse materiaali ei riko mitään yhdysvaltalaisista patentteja. Mihinkään muuhun nimenomaiseen tai oletettuun takuuseen ei viitata. TP Vision ei vastaa asiakirjan sisältöön liittyvistä virheistä eikä asiakirjan sisällöstä johtuvista ongelmista. Philipsille ilmoitetuista virheistä ilmoitetaan ja ne julkaistaan Philipsin tukisivustossa mahdollisimman pian.

Takuuehdot – loukkaantumisen, television vaurioitumisen tai takuun mitätöitymisen vaara! Älä koskaan yritä korjata televisiota itse. Käytä televisiota ja lisälaitteita vain valmistajan tarkoittamalla tavalla. Television takaseinään painettu varoitusmerkki varoittaa sähköiskun vaarasta. Älä irrota television koteloa. Huolto- ja korjausasioissa ota aina yhteys Philipsin asiakaspalveluun. Puhelinnumero on television mukana toimitetussa oppaassa. Se löytyy myös sivustostamme osoitteesta www.philips.com/support (valitse tarvittaessa oma maasi). Takuu raukeaa, jos käyttäjä suorittaa minkä tahansa tässä käyttöoppaassa kielletyn toiminnon tai tekee sellaisia säätöjä tai asennuksia, joiden suorittamista ei suositella tai hyväksytä käyttöoppaassa.

Kuvapisteen ominaisuudet

Tässä LCD-/LED-tuotteessa on suuri määrä värillisiä kuvapisteitä. Vaikka tehollisten kuvapisteen osuus on vähintään 99,999 %, mustia pisteitä tai kirkkaita valopisteitä (punaisia, vihreitä tai sinisiä) voi näkyä jatkuvasti näytössä. Tämä johtuu näytön rakenteesta (joka noudattaa alan yleisiä standardeja), eikä kyseessä ole toimintahäiriö.

CE-vaatimustenmukaisuus

TP Vision Europe B.V. vakuuttaa täten, että tämä televisio on direktiivien 1999/5/EY (radio- ja telepäätelaitteet), 2004/108/EY (EMC, sähkömagneettinen yhteensopivuus), 2006/95/EY (pienjännite), 2009/125/EY (energiamerkinnot) ja 2011/65/EU (RoHS) oleellisten vaatimusten ja niitä koskevien muiden ehtojen mukainen. Seuraavat direktiivit ovat voimassa kesäkuusta 2016 lähtien: 2014/53/EU (RED), 2009/125/EY (ekologinen suunnittelu), 2010/30/EU (energiankulutusmerkinnät) ja 2011/65/EU (RoHS).

EMF-standardin vaatimustenmukaisuus

TP Vision valmistaa ja myy kuluttajille monia tuotteita, jotka lähettävät ja vastaanottavat sähkömagneettisia signaaleja, kuten mitkä tahansa muutkin elektroniset laitteet. Yhtenä TP Visionin pääperiaatteena on varmistaa tuotteiden turvallisuus kaikin tavoin sekä noudattaa kaikkia lakisääteisiä vaatimuksia ja tuotteen valmistusajankohtana voimassa olevia sähkömagneettista yhteensopivuutta (EMF) koskevia standardeja.

TP Vision on sitoutunut kehittämään, tuottamaan ja markkinoimaan tuotteita, joista ei ole haittaa terveydelle. TP Vision vakuuttaa, että jos sen tuotteita käsitellään oikein asianmukaisessa käytössä, niiden käyttö on nykyisten tutkimustulosten perusteella turvallista. TP Visionilla on aktiivinen rooli kansainvälisten EMF- ja turvallisuusstandardien kehittämisessä, joten se pystyy ennakoimaan standardien kehitystä ja soveltamaan näitä tietoja tuotteisiinsa jo aikaisessa vaiheessa.

Türkiye Cumhuriyeti: EEE Yönetmeliğine Uygundur

16.2

Tekijänoikeustiedot

HDMI

HDMI®

Termit HDMI ja HDMI High-Definition Multimedia Interface sekä HDMI Logo ovat HDMI Licensing LLC:n tavaramerkkejä tai rekisteröityjä tavaramerkkejä Yhdysvalloissa ja muissa maissa.



Dolby

Dolby®

Valmistettu Dolby Laboratoriesin luvalla. Dolby ja kaksois-D-symboli ovat Dolby Laboratoriesin tavaramerkkejä.



MHEG-ohjelmisto

MHEG-ohjelmiston tekijänoikeudet omistaa S&T CLIENT SYSTEMS LIMITED (omistaja). MHEG-ohjelmisto (ohjelmisto) kuuluu tähän televisioon (tämä tuote), ja sen avulla voi käyttää interaktiivisen television toimintoja. Ohjelmistoa saa käyttää ainoastaan tässä tuotteessa.

Kensington

(jos käytettävissä)



Kensington ja Micro Saver ovat ACCO World Corporationin Yhdysvalloissa rekisteröityjä tavaramerkkejä, ja rekisteröinti on suoritettu tai hakemuksia käsitellään muissa maissa eri puolilla maailmaa.

Muut tavaramerkit

Kaikki muut rekisteröidyt tai rekisteröimättömät tavaramerkit ovat omistajiensa omaisuutta.

Hakemisto

A

Autom. äänenvoimakkuus 34
Autom. äänenvoimakkuus 33
Avoimen lähdekoodin ohjelmisto 41

Ä

Äänen ja videokuvan synkronointi 9
Äänen ja videon synkronointi 9
Äänen kieli 18
Ääni, ongelmat 44
Äänilähtö - optinen 7
Äänityyli 32

B

Basso 33
Blu-ray, liittäminen 10

C

CA-moduuli, asentaminen 7
CAM - CA-moduuli (Conditional Access Module). 7
CI+ 7
Clear sound 34
CVBS 7

D

Digitaalinen teksti-TV 19
Diskantti 33
DVB (Digital Video Broadcasting) 22
DVB, asetukset 22

E

EasyLink 6
EasyLink, asetukset 6
EasyLink, yhteys 6
Ekoasetukset 38
Euroopan unionin energiamerkintä 38

G

Gamma 31

H

HDMI ARC 5

I

Incredible Surround -ääni 33

K

Kanava, ongelmat 43
Kanava, vaihtaminen 17
Kanavan viritys 23
Kanavat, asentaminen uudelleen 21
Katseluetäisyys 3
Käynnistys ja sammutus 13
Käytön lopettaminen 38
Käyttöehdot 48

K

kello 25

K

Kieli, äänen 18
Kirkkaus 31
Kohinanvaimennus 32
Kontrasti 29

Kontrasti, dynaaminen kontrasti 31
Kontrasti, gamma 31
Kontrasti, kirkkaus 31
Kontrasti, kontrastitilat 31
Kontrasti, videokontrasti 31
Korjaaminen 45
Kotiteatterijärjestelmä, äänenvoimakkuus 9
Kotiteatterijärjestelmä, liittäminen 8
Kotiteatterijärjestelmä, monikanava 9
Kotiteatterijärjestelmä, ongelmat 10
Kuluttajapalvelu 45
Kuulemisvaikeus 18
Kuulokevoimakkuus 33
Kuulokset 12
Kuva, ongelmat 43
Kuva, taustavalon kontrasti 29
Kuva, terävyys 30
Kuva, väri 29
Kuvaruudun hoitaminen 47
Kuvatyyli 29

M

MPEG-häiriöiden vaimennus 32
Muoto ja reunat, kuvamuoto. 32
Muoto ja reunat, kuvan siirto 32
Muoto ja reunat, näytön reunat 32

N

Näyttö pois 38

O

Ominaisuuksia esittelevä mainos 36
Ota yhteyttä Philipsiin 45

P

Pelikonsoli, liittäminen 10

R

Radiokanava 17
Rekisteröi tuotteesi 44

S

Sammutuksen ajastin 25
Sammutuksen ajastin 13
Super resolution 31
Surround-ääni 33
Symbolinopeus 22
Symbolinopeustila 22

T

Taajuushaku 22
Taustavalon kontrasti 29
Teksti 19
Teksti-tv 19
Tekstitys 17
Terävyys 30
Terävyys, MPEG-häiriöiden vaimennus 32
Terävyys/kohinanvaimennus 32
Tuki, verkossa 44
Turvallisuusohjeet 46
TV-kaiuttimet 34
TV-kello 25
TV-opas, kello 25

TV:n sijoittelu 36

U

Uniajastin 13

Uniajastin 25

USB Flash -asema, liittäminen 11

V

Vahvistin, äänentoistojärjestelmä 34

Valmiustila 13

Valokuvat, diaesitys 26

Väri 29

Väri, värien parannus 30

Väri, värilämpötila 30

Verkkotuki 44

Verkon taajuus 22

Videot, toisto 26

Vinkkejä antenniliitännästä 5

Virran kytkeminen 13

Virtaliitäntä 3

Y

Y Pb Pr, Audio 7

Yleinen liittymä (CI-moduuli) 7



Contact information

Armenia

0-800-01-004

Austria/Österreich

0150 2842133

Belarus/Беларусь

8 10 800 2000 00 04

Belgium/België/Belgique

02 7007360

Bulgaria/България

0 0800 1154426

+359 2 4916273

Croatia/Hrvatska

0800 222 782

Czech Republic/Česká republika

800 142100

Denmark/Danmark

352 587 61

Estonia/Eesti Vabariik

800 0044 307

Finland/Suomi

09 229 019 08

France

01 57324070

Germany

0696 640 4383

Greece/Ελλάδα

0 0800 3122 1223

Greece Cyprus

800 92 256

Hungary/Magyarország

068 001 85 44

(06 1) 700 8151

Republic of Ireland/Poblacht na hÉireann

1 601 1161

Northern Ireland/Tuaisceart Éireann

1 601 1161

Italy/Italia

02 4528 7030

Kazakhstan/Қазақстан

8 10 800 1000 00 04

Latvia/Latvija

800 03 448

Lithuania/Lietuva

880 030 049

Luxembourg/Luxemburg

26 84 3000

Netherlands/Nederlands

010 4289533

Norway/Norge

22 70 82 50

Poland/Polska

022 349 1505

Portugal

0800 780 902

Romania/România

03 727 66905

031 6300042

Russia/Россия

8 (800) 220 0004

Serbia/Srbija

11 321 68 40

Slovakia/Slovensko

0800 0045 51

Slovenia

0800 80 255

Spain/España

915 909 335

Sweden/Sverige

08 6320 016

Switzerland/Schweiz/Suisse

223 102 116

Turkey/Türkiye

0 850 222 44 66

Ukraine/Україна

0 800 500 480

United Kingdom

020 7949 0069

This information is correct at the time of print. For updated information, see www.philips.com/support.



Specifications are subject to change without notice.

Trademarks are the property of Koninklijke Philips N.V. or their respective owners.

2016 © TP Vision Europe B.V. All rights reserved.

www.philips.com

