

Vejledning

24HFL3011T
32HFL3011T
40HFL3011T

PHILIPS

Indhold

1 Opsætning	3
1.1 Læs om sikkerhed	3
1.2 TV-stander og vægmontering	3
1.3 Tip om placering	3
1.4 Strømkabel	3
1.5 Antennekabel	3
2 Tilslutning af enheder	5
2.1 Om tilslutninger	5
2.2 Fælles interface - CAM	7
2.3 Set-top-boks - STB	8
2.4 Home Theatre System - HTS	8
2.5 Blu-ray-afspiller	10
2.6 DVD-afspiller, tilslut	10
2.7 Spilkonsol	10
2.8 USB-flash-drev	11
2.9 Videokamera	11
2.10 Computer	11
2.11 Øretelefoner	12
3 Tænd	13
3.1 Tænd, standby eller sluk	13
3.2 Knapper på TV	13
3.3 Indslumringstimer	13
3.4 Timer for slukning	13
4 Fjernbetjening	15
4.1 Tastoversigt	15
4.2 IR-sensor	16
4.3 Batterier	16
4.4 Rengøring	16
5 TV-kanaler	17
5.1 Kanallister	17
5.2 Visning af TV-kanaler	17
6 Kanalinstallation - antenne/kabel	21
6.1 Opdater kanaler	21
6.2 Geninstaller kanaler	21
6.3 DVB-T eller DVB-C	21
7 TV-guide	23
7.1 Det skal du bruge	23
7.2 Brug af TV-guiden	23
8 Kilder	24
8.1 Skift til en enhed	24
8.2 Fra standby	24
8.3 EasyLink	24
9 Timere og ur	25
9.1 Indslumringstimer	25
9.2 Ur	25
9.3 Timer for slukning	25
10 Videoer, fotos og musik	26
10.1 Fra en USB-forbindelse	26
10.2 Afspil dine videoer	26
10.3 Se dine fotos	26
10.4 Afspil din musik	27
11 Indstillinger	28
11.1 Billede	28
11.2 Lyd	31
11.3 Generelle indstillinger	34
12 Specifikationer	37
12.1 Miljø	37
12.2 Modtagelse	38
12.3 Display	38
12.4 Strøm	38
12.5 Dimensioner og vægt	38
12.6 Tilslutningsmuligheder	39
12.7 Lyd	39
12.8 Multimedie	39
13 Software	40
13.1 Softwareversion	40
13.2 Open source-software	40
13.3 Open source-licens	40
14 Fejlfinding og support	42
14.1 Fejlfinding	42
14.2 Registrer	43
14.3 Onlinehjælp	43
14.4 Kundeservice/repairation	43
15 Sikkerhed og pleje	45
15.1 Sikkerhed	45
15.2 Vedligeholdelse af skærmen	46
16 Vilkår for anvendelse	47
16.1 Brugsvilkår - TV	47
16.2 Ophavsrettigheder	47
Indeks	49

Opsætning

Læs om sikkerhed

Læs sikkerhedsanvisningerne, før du anvender TV'et.

TV-stander og vægmontering

TV-stander

Du finder anvisningerne til montering af TV-standeren i Lynhåndbogen. Lynhåndbogen kan downloades fra www.philips.com.

Brug produkttypenummeret på TV'et til at se efter Lynhåndbogen, til at downloade.

Montering på væg

Dit TV er også forberedt til et VESA-kompatibelt vægbeslag (sælges separat). Brug følgende VESA-kode, når du køber vægbeslaget

...
For at fastgøre beslaget på en sikker måde skal du bruge skruer med en længde som vist på tegningen.

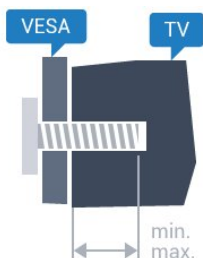

- 24HFL3011 - VESA MIS-F 75x75, M4 (minimum 10 mm, maksimum 12 mm)
- 32HFL3011 - VESA MIS-F 100x100, M4 (minimum 10 mm, maksimum 15 mm)
- 40HFL3011 - VESA MIS-F 200x200, M4 (minimum 10 mm, maksimum 15 mm)

Forsigtig

Vægmontering af TV'et kræver særlig ekspertise og bør kun udføres af kvalificerede fagfolk. Vægmonteringen til TV'et skal overholde sikkerhedskravene i forhold til TV'ets vægt. Læs også sikkerhedsforanstaltningerne, før du placerer TV'et. TP Vision Europe B.V. kan ikke tilskrives noget ansvar for forkert montering eller montering, der resulterer i en ulykke eller personskaade.

Tip om placering

- Placer TV'et et sted, hvor der ikke falder lys direkte på skærmen.
 - Placer TV'et højst 15 cm fra væggen.
- Den ideelle synsafstand til TV'et er 3 gange skærmens diagonale længde. Når du sidder ned, bør dine øjne befinde sig ud for midten af skærmen.



Strømkabel

- Sæt strømkablet i stikket **POWER** bag på TV'et.
- Kontroller, at strømkablet sidder korrekt i stikket.
- Kontroller, at stikket i stikkontakten hele tiden er tilgængeligt.
- Når du tager ledningen ud, skal du altid holde i stikket, aldrig i ledningen.

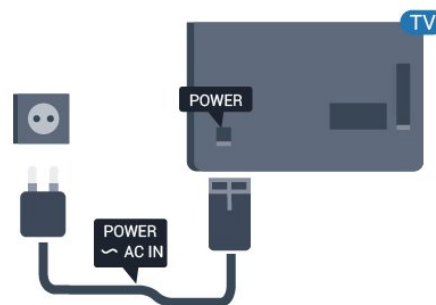

Selvom dette TV har et meget lavt strømforbrug i standby-tilstand, bør stikket tages ud af stikkontakten, hvis TV'et ikke skal benyttes i en længere periode for at spare energi.

Antennekabel

Slut antennestikket til **ANTENNE**-tilslutningen bag på TV'et, og kontrollér, at det sidder korrekt.

Du kan tilslutte din egen antenne eller et antennesignal fra en antenneforening. Brug et IEC koaksialt 75 Ohm RF-antennestik.

Brug denne antenntilslutning til DVB-T- og DVB-C-indgangssignaler.

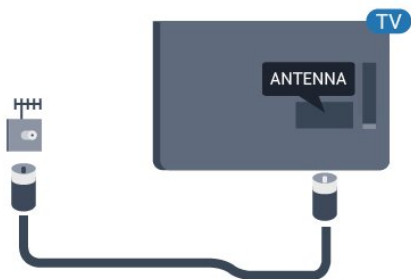

Tilslutning af enheder

Om tilslutninger

Tilslutningsguide

Tilslut altid en enhed til TV'et med tilslutningen med den bedste tilgængelige kvalitet. Vi bruger samtidig kabler af en god kvalitet for at sikre en god overførsel af billede og lyd.

Har du brug for hjælp til at slutte flere enheder til TV'et, kan du gå ind på Philips' tilslutningsguide for TV. Guiden giver oplysninger om tilslutning, og hvilke kabler du skal bruge.

Gå ind på www.connectivityguide.philips.com

Antennestik

Har du en set-top-boks (en digital modtager) eller optager, skal du tilslutte antennekablerne, således at antennesignalet går gennem set-top-boksen og/eller optageren, før det når TV'et. På den måde kan antennen og set-top-boksen sende ekstra kanaler, som optageren kan optage.

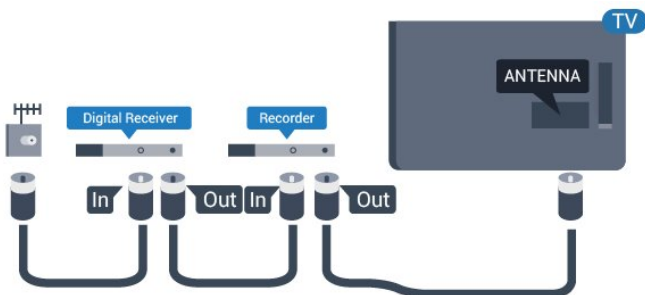

HDMI-porte

HDMI-kvalitet

En HDMI-forbindelse har den bedste billed- og lyd-kvalitet. Brug et HDMI-kabel til TV-signal.

For at få den bedste signaloverførsel skal du bruge et højhastigheds-HDMI-kabel og ikke bruge et HDMI-kabel, der er længere end 5 m.

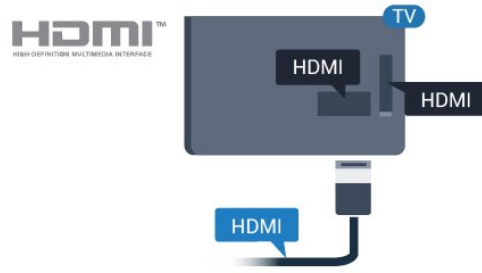

Kopibeskyttelse

HDMI-kabler understøtter HDCP (High-bandwidth Digital Content Protection). HDCP er et kopibeskyttelsessignal, der forhindrer kopiering af indhold fra en DVD eller Blu-ray-disk. Løsningen kaldes også DRM (Digital Rights Management).

HDMI ARC

HDMI 1-tilslutningen på TV'et har HDMI ARC (Audio Return Channel - lydreturkanal). Hvis enheden, typisk et HTS (hjemmebiografssystem), også har HDMI ARC-tilslutning, skal du slutte den til HDMI 1-tilslutningen på TV'et. Med HDMI ARC-tilslutningen behøver du ikke at tilslutte det ekstra lydkabel, som sender TV-billedets lyd til HTS. HDMI ARC-tilslutningen kombinerer begge signaler.

Hvis du foretrækker at afbryde ARC på HDMI-tilslutningerne

Forbrugertilstand: Til **–** Tryk på **↑ HOME**.

Gæstetilstand: Til **–** Gæstemenu: Ikke tilgængelig i Gæstemenuen.

(For oplysninger om professionel tilstand henvises til installationsvejledningen)

Vælg Opsætning

> TV-indstillinger > Lyd > Avanceret > HDMI 1 – ARC > Fra .

HDMI Ultra HD

Du kan se video, der er optaget eller oprettet i "oprindelig" Ultra HD-opløsning - 3840 x 2160 pixel - på dette TV.

Slut en Blu-ray-afspiller, spillkonsol eller computer, som afspiller Ultra HD-videoer, til én af HDMI-forbindelserne. Brug et højhastigheds-HDMI-kabel til tilslutningen. HDMI UHD-forbindelserne har ARC (Audio Return Channel).

HDMI CEC – EasyLink

EasyLink

Med EasyLink kan du betjene en tilsluttet enhed med TV-fjernbetjeningen. EasyLink bruger HDMI CEC (Consumer Electronics Control) til at kommunikere med de tilsluttede enheder. Enhederne skal understøtte HDMI CEC og skal være tilsluttet via en HDMI-tilslutning.

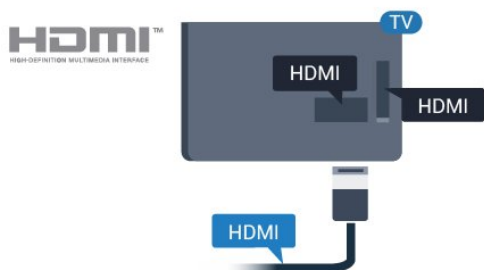

EasyLink-opsætning

TV'et leveres med EasyLink slået til. Kontroller, at alle HDMI-CEC-indstillinger er korrekt konfigureret på de tilsluttede EasyLink-enheder. EasyLink fungerer muligvis ikke sammen med enheder fra andre producenter.

HDMI CEC og andre fabrikater

HDMI CEC-funktionaliteten har forskellige navne hos forskellige producenter. Eksempler: Anynet, Aquos Link, Bravia Theatre Sync, Kuro Link, Simplink og Viera Link. Ikke alle fabrikater er fuldt kompatible med EasyLink.

Eksemplerne på HDMI CEC-varemærker tilhører de respektive ejere.

Betjening af enheder

Hvis du vil betjene en enhed, der er sluttet til HDMI og konfigureret med EasyLink, skal du vælge enheden – eller dens aktivitet – på listen over TV-tilslutninger. Tryk på **HOME**, vælg **SOURCES**, vælg en enhed, som er sluttet til et HDMI-stik, og tryk på **OK**.

Når enheden er valgt, kan TV-fjernbetjeningen styre enheden. Tasterne **HOME** og **OPTIONS** og nogle andre TV-taster videresendes imidlertid ikke til enheden.

Hvis den tast, du skal bruge, ikke findes på TV-fjernbetjeningen, kan du vælge tasten i menuen Indstillinger.

Tryk på **OPTIONS**, og vælg **Betjeningslementer** i menubjælken. Vælg den enhedstast på skærmen, du har brug for, og tryk på **OK**.

Visse meget specifikke enhedstaster er muligvis ikke tilgængelige i menuen Betjeningslementer.

Bemærk: Kun enheder, der understøtter EasyLink-fjernbetjeningsfunktionen, vil reagere på TV-fjernbetjeningen.

EasyLink til eller fra

TV'et leveres med alle EasyLink-indstillinger slået til. Du kan slå alle EasyLink-indstillinger fra uafhængigt af hinanden.

Sådan deaktiverer du EasyLink helt . . .

Forbrugertilstand: Til – Ikke tilgængelig i Forbrugertilstand.

Gæstetilstand: Til – Gæstemenu: Ikke tilgængelig i Gæstemenuen.

(For oplysninger om professionel tilstand henvises til installationsvejledningen)

EasyLink-fjernbetjening

Hvis du vil have enhederne til at kommunikere uden at betjene dem via fjernbetjeningen til TV'et, kan du slå EasyLink-fjernbetjeningen fra separat. Du kan styre flere HDMI-CEC-kompatible enheder med din TV-fjernbetjening.

I menuen med EasyLink-indstillinger skal du vælge **EasyLink-fjernbetjening** og vælge **Nej**.

DVI til HDMI

Hvis du stadig er i besiddelse af en enhed, der kun har en DVI-tilslutning, kan du tilslutte enheden til en HDMI-tilslutning via en DVI til HDMI-adapter.

Brug en DVI til HDMI-adapter, hvis din enhed kun har en DVI-tilslutning. Brug en af HDMI-tilslutningerne, og tilføj et Audio V/H-kabel (3,5 mm mini-jackstik) til lydindgangen på bagsiden af TV'et for at få lyd.

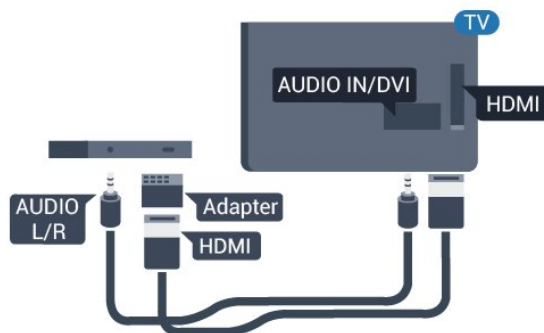

Kopibeskyttelse

DVI- og HDMI-kabler understøtter HDCP (High-bandwidth Digital Content Protection). HDCP er et kopibeskyttelsessignal, der forhindrer kopiering af indhold fra en DVD eller Blu-ray-disk. Løsningen kaldes også DRM (Digital Rights Management).

Y Pb Pr – Audio V/H

Y Pb Pr – Komponent-video er en tilslutning af høj kvalitet.

YPbPr-tilslutningen kan bruges til HD-TV-signaler (High Definition). Ud over signalerene Y, Pb og Pr skal du føje et Audio venstre- og højre-signal til lyd.

Sørg for, at YPbPr-tilslutningsfarverne (grøn, blå, rød) passer til farverne på kabelstikkene.

Brug et Audio L/R cinch-kabel, hvis enheden også har lyd.

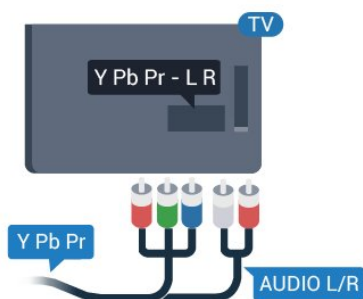

CVBS – Lyd V/H

CVBS – Komposit-video er en tilslutning af høj kvalitet. Ved siden af CVBS-signalet findes signalerne for lyd V/H.

Lydudgang – optisk

Lydudgang – optisk er en lydtilslutning af høj kvalitet. Denne optiske tilslutning kan bære 5.1-lydkanaler. Hvis din enhed, typisk et hjemmebiografsystem, ikke har en HDMI ARC-tilslutning, kan du bruge denne tilslutning med en optisk lydindgang på hjemmebiografsystemet. Den optiske lydudgangsforbindelse sender lyden fra TV'et til hjemmebiografsystemet.

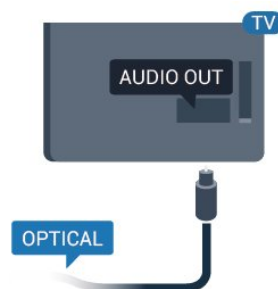

Du kan indstille typen af lydudgangssignal, så det passer til lydfunktionerne på dit hjemmebiografsystem.

Hvis lyden ikke passer til videoen på skærmen, kan du justere lyden til videosynkronisering.

2.2

Fælles interface – CAM

CI+

Dette TV er klar til CI+ Conditional Access.

Med CI+ kan du se HD-betalingsprogrammer, f.eks. film og sport, som udbydes af digitale TV-stationer i din region. Disse programmer kodes af TV-stationerne og skal afkodes med et forudbetalt CI+-modul. Digitale TV-stationer leverer CI+-modulet (Conditional Access Module – CAM), når du abonnerer på deres betalingsprogrammer. Disse programmer har et højt niveau af kopibeskyttelse.

Kontakt en digital TV-udbyder for at få flere oplysninger om vilkår og betingelser.



CAM

Isæt et CAM-modul

Sluk for TV'et, før du isætter et CAM. Se CAM-kortet for at få oplysninger om den korrekte isætningsmetode. Ukorrekt isætning kan beskadige CAM-modulet og TV'et.

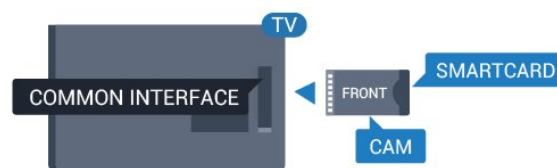

Brug Common Interface-åbningen på TV'et til

isætning af CAM-kortet.

Vend kortets forside mod dig, og skub forsigtigt CAM-kortet så langt ind, det kan komme.

Lad kortet sidde permanent i åbningen.

Det kan tage nogle få minutter, før CAM-kortet bliver aktiveret. Hvis CAM-kortet tages ud, deaktiveres transmissionstjenesten på TV'et.

Hvis der er indsat et CAM-kort, og abonnementet er blevet betalt (tilslutningsmetoderne kan variere), kan du se TV-udsendelsen. Det isatte CAM-kort er udelukkende til dit TV.

2.3

Set-top-boks - STB

Brug 2 antennekabler til at slutte antennen til set-top-boksen (en digital modtager) og TV'et.

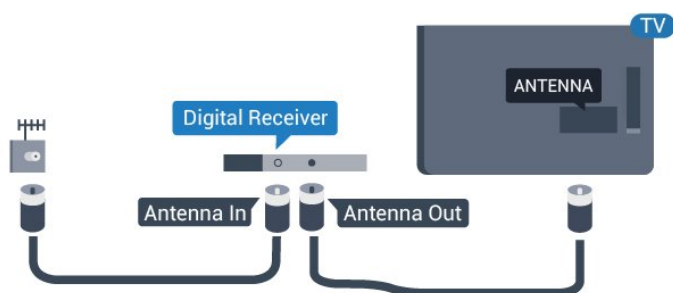

Ud over antenneforbindelserne tilføjes et HDMI-kabel for tilslutning af set-top-boksen til TV'et.

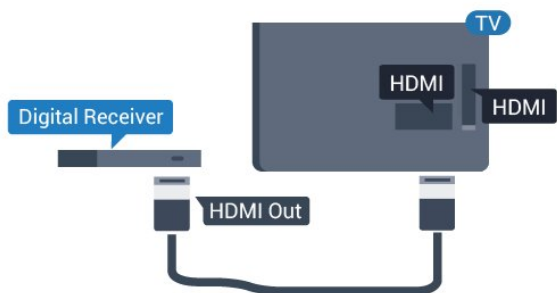

Autosluk

Deaktiver denne automatiske timer, hvis du kun bruger fjernbetjeningen til set-top-boksen. Gør dette for at forhindre TV'et i at slukke automatisk efter 4 timer, uden at trykke på en tast på TV'ets fjernbetjening.

Forbrugertilstand: Til – Tryk på **HOME**.

Gæstetilstand: Til – Gæstemenu: Ikke tilgængelig i Gæstemenuen.

(For oplysninger om professionel tilstand henvises til installationsvejledningen)

Vælg Opsætning > TV-indstillinger > Generelle indstillinger > Timer for slukning, og sæt skydekontakten på Fra.

2.4

Home Theatre System - HTS

Opret forbindelse med HDMI ARC

Brug et HDMI-kabel for tilslutning af et hjemmebiografssystem til TV'et. Du kan tilslutte en Philips Soundbar eller et hjemmebiografssystem med en indbygget diskafspiller.

HDMI ARC

HDMI 1-tilslutningen på TV'et har HDMI ARC (Audio Return Channel - lydreturkanal). Hvis enheden, typisk et HTS (hjemmebiografssystem), også har HDMI ARC-tilslutning, skal du slutte den til HDMI 1-tilslutningen på TV'et. Med HDMI ARC-tilslutningen behøver du ikke at tilslutte det ekstra lyd-kabel, som sender TV-billedets lyd til HTS. HDMI ARC-tilslutningen kombinerer begge signaler.

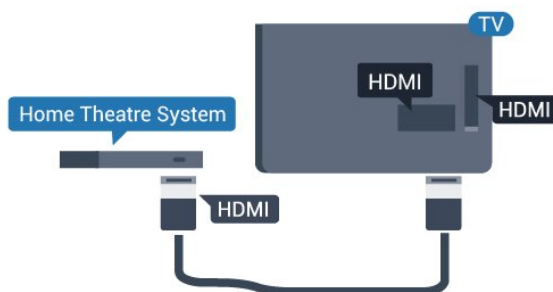

Audio- og videosynkronisering (synk)

Hvis lyden ikke passer til billedet på skærmen, kan du angive en forsinkelse på de fleste hjemmebiografssystemer med en diskafspiller, så lyd og billede kommer til at passe sammen.

Opret forbindelse med HDMI

Brug et HDMI-kabel for tilslutning af et hjemmebiografssystem til TV'et. Du kan tilslutte en Philips Soundbar eller et hjemmebiografssystem med en indbygget diskafspiller.

Hvis hjemmebiografssystemet ikke har nogen HDMI ARC-tilslutning, skal du tilføje et optisk lyd-kabel (Toslink) til at sende lyden fra TV-billedet til hjemmebiografssystemet.

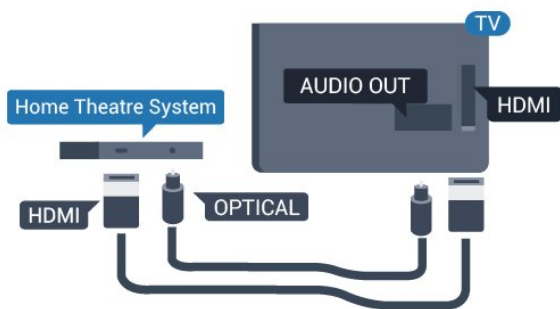

Audio- og videosynkronisering (synk)

Hvis lyden ikke passer til billedet på skærmen, kan du angive en forsinkelse på de fleste hjemmebiografssystemer med en diskafspiller, så lyd og billede kommer til at passe sammen.

Indstillinger for lydudgang

Forsinkelse af lydudgang

Med et hjemmebiografssystem (HTS) tilsluttet TV'et, skal TV-billedet synkroniseres med lyden fra hjemmebiografssystemet.

Automatisk synkronisering af lyd til video

Med de nyeste Philips hjemmebiografssystemer synkroniseres lyd og video automatisk og er altid korrekt.

Forsinkelse af lydsynkronisering

På visse hjemmebiografssystemer kan det være nødvendigt at justere forsinkelsen af lydsynkroniseringen for at synkronisere lyd og billede. På hjemmebiografssystemet skal værdien for forsinkelsen forøges, indtil billede og lyd passer sammen. Det kan være nødvendigt med en forsinkelsesværdi på 180 ms. Læs brugervejledningen til hjemmebiografssystemet. Har du konfigureret en forsinkelsesværdi i hjemmebiografssystemet, skal Forsinkelse af lydudgang deaktiveres på TV'et.

Sådan deaktiverer du Forsinkelse af lydudgang. . .

1. Forbrugertilstand: Til **–** Tryk på **↑ HOME**.
Gæstetilstand: Til **–** Gæstemenu: Ikke tilgængelig i Gæstemenuen.
(For oplysninger om professionel tilstand henvises til installationsvejledningen)
2. Vælg **Opsætning > TV-indstillinger > Lyd > Avanceret > Forsinkelse af lydudgang**.
3. Vælg **Fra**, og tryk på **OK**.
4. Tryk om nødvendigt på **↔** gentagne gange for at lukke menuen.

Forskydning af lydudgang

Hvis du ikke kan indstille en forsinkelse på hjemmebiografssystemet, kan du indstille TV'et til at synkronisere lyden. Du kan indstille en forskydning, som kompenserer for den tid, det tager for hjemmebiografssystemet at frembringe lyden til TV-billedet. Du kan indstille værdien i trin på 1 ms. Den maksimale indstilling er 12 ms. Indstillingen Forsinkelse af lydudgang skal være slået til.

Sådan synkroniserer du lyden på TV'et . . .

1. Forbrugertilstand: Til **–** Tryk på **↑ HOME**.
Gæstetilstand: Til **–** Gæstemenu: Ikke tilgængelig i Gæstemenuen.
(For oplysninger om professionel tilstand henvises til installationsvejledningen)
2. Vælg **Opsætning > TV-indstillinger > Lyd > Avanceret > Forskydning af lydudgang**.
3. Brug skydekontakten til at indstille lydforskydningen, og tryk på **OK**.
4. Tryk om nødvendigt på **↔** gentagne gange for at lukke menuen.

Lydudgangsformat

Hvis du har et hjemmebiografssystem med multikanal-lydbehandlingsfunktion som f.eks. Dolby Digital, DTS® eller tilsvarende, skal du indstille Lydudgangsformatet til Multikanal. Med Multikanal kan TV'et sende det komprimerede multikanal-lydsignal fra en TV-kanal eller en tilsluttet afspiller til hjemmebiografssystemet. Hvis du har et hjemmebiografssystem uden multikanal-lydbehandling, skal du vælge Stereo.

Sådan indstiller du Lydudgangsformat . . .

1. Forbrugertilstand: Til **–** Tryk på **↑ HOME**.
Gæstetilstand: Til **–** Gæstemenu: Ikke tilgængelig i Gæstemenuen.
(For oplysninger om professionel tilstand henvises til installationsvejledningen)
2. Vælg **Opsætning > TV-indstillinger > Lyd > Avanceret > Lydudgangsformat**.
3. Vælg **Multikanal** eller **Stereo**.
4. Tryk om nødvendigt på **↔** gentagne gange for at lukke menuen.

Justering af lydudgang

Brug indstillingen Justering af lydudgang til at justere lydstyrken for TV'et og hjemmebiografssystemet, når du skifter fra det ene til det andet. Forskelle i lydstyrke kan forårsages af forskelle i lydbehandlingen.

Sådan justerer du forskellen i lydstyrke . . .

1. Forbrugertilstand: Til **–** Tryk på **↑ HOME**.

Gæstetilstand: Til – Gæstemenu: Ikke tilgængelig i Gæstemenuen.
(For oplysninger om professionel tilstand henvises til installationsvejledningen)

2.
Vælg **Opsætning > TV-indstillinger > Lyd > Avanceret > Justering af lydudgang**.
3. Hvis lydstyrkeforskellen er stor, skal du vælge **Mere**. Hvis lydstyrkeforskellen er lille, skal du vælge **Mindre**.
Tryk om nødvendigt på **↔** gentagne gange for at lukke menuen.

Justering af lydudgang påvirker lydsignalerne for både optisk lydudgang og HDMI ARC.

Problemer med lydstyrken i hjemmebiografsystemet

Lyd med høje lyde

Hvis du ser en video fra et tilsluttet USB-flashdrev eller tilsluttet computer, kan lyden fra dit hjemmebiografsystem være forvrænget.

1. Forbrugertilstand: Til – Tryk på **↑ HOME**.
Gæstetilstand: Til – Gæstemenu: Ikke tilgængelig i Gæstemenuen.
(For oplysninger om professionel tilstand henvises til installationsvejledningen)
2. Vælg **Opsætning > TV-indstillinger > Lyd > Avanceret > Lydudgangsformat**.

Ingen lyd

Hvis ikke du kan høre lyden fra TV'et på dit hjemmebiografsystem, skal du kontrollere følgende . . .

- Kontroller, om du har sluttet HDMI-kablet til en **HDMI 1**-tilslutning på hjemmebiografsystemet.
- Kontroller, om **HDMI ARC**-indstillingen på TV'et er slået **Til**.
Gå til...

Forbrugertilstand: Til – Tryk på **↑ HOME**.
Gæstetilstand: Til – Gæstemenu: Ikke tilgængelig i Gæstemenuen.
(For oplysninger om professionel tilstand henvises til installationsvejledningen)

Vælg **Opsætning > TV-indstillinger > Lyd > Avanceret > HDMI 1 -ARC**.

2.5

Blu-ray-afspiller

Brug et højhastigheds-HDMI-kabel til at tilslutte Blu-ray-afspilleren til TV'et.

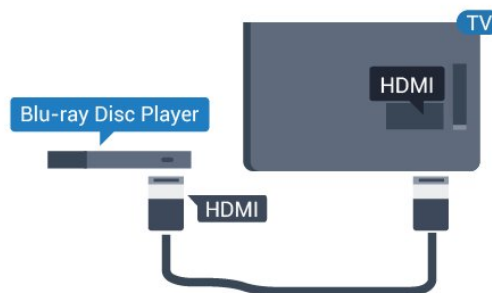

Hvis Blu-ray-afspilleren har EasyLink HDMI CEC, kan du betjene afspilleren med TV-fjernbetjeningen.

2.6

DVD-afspiller, tilslut

Brug et HDMI-kabel til at slutte DVD-afspilleren til TV'et.

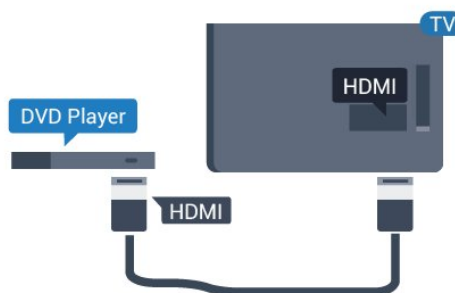

Hvis DVD-afspilleren er tilsluttet via HDMI og har EasyLink CEC, kan du betjene afspilleren med TV-fjernbetjeningen.

2.7

Spilkonsol

HDMI

Slut spilkonsollen til TV'et med et højhastigheds-HDMI-kabel for at opnå den bedste kvalitet.

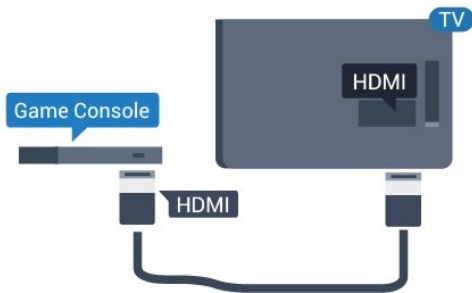

Y Pb Pr - Audio V/H

Slut spilkonsollen til TV'et med et komponentvideokabel (Y Pb Pr) og et Audio V/H-kabel.

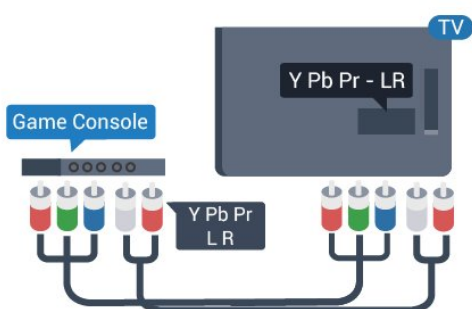

CVBS - Lyd V/H

Slut spilkonsollen til TV'et med et kompositkabel (CVBS) og et V/H-lydkabel.

Bedste indstilling

Inden du begynder at spille et spil fra en tilsluttet spillekonsol, bør du indstille TV'et til den optimale indstilling **Spil**.

Sådan indstiller du TV'et til den optimale indstilling...

1. Forbrugertilstand: Til – Tryk på **HOME**.
Gæstetilstand: Til – Gæstemenu: Ikke tilgængelig i Gæstemenuen.
(For oplysninger om professionel tilstand henvises til installationsvejledningen)
2. Vælg **Opsætning**
> **TV-indstillinger** > **Billede** > **Avanceret** > **Aktivitetstype**.
3. Vælg **Spil**, **Computer** eller **TV**.
Indstillingen **TV** vender tilbage til billedindstillingerne, så du kan se fjernsyn.
4. Tryk om nødvendigt på **↩** gentagne gange for at lukke menuen.

2.8

USB-flash-drev

Du kan se fotos eller afspille musik og videoer fra et tilsluttet USB-flashdrev.

Indsæt et USB-flashdrev i en af **USB**-tilslutningerne på TV'et, mens TV'et er tændt.



TV'et registrerer flashdrevet og åbner en liste, der viser indholdet.

Hvis indholdslisten ikke vises automatisk, skal du trykke på **HOME**, vælg **SOURCES**, vælg **USB**, og tryk på **OK**.

Hvis du vil stoppe med at se USB-flashdrevets indhold, skal du trykke på **TV EXIT** eller vælge en anden aktivitet.

Vil du frakoble USB-flashdrevet, kan du trække det ud når som helst.

2.9

Videokamera

HDMI

For at få den bedst mulige kvalitet skal du tilslutte videokameraet til TV'et med et HDMI-kabel.

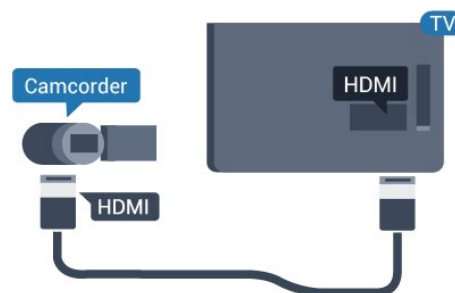

CVBS - Lyd V/H

Brug et Video-Audio V/H-kabel til at slutte videokameraet til TV'et.

Computer

Connect

Du kan slutte computeren til TV'et og bruge TV'et som computerskærm.

Med HDMI

Brug et HDMI-kabel for at slutte computeren til TV'et.

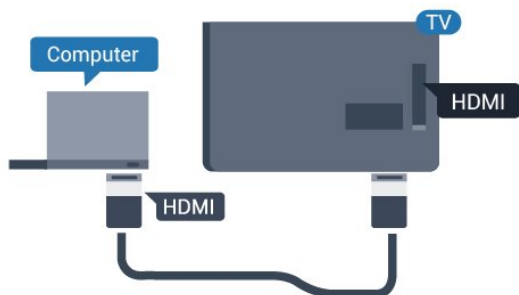

Med DVI til HDMI

Du kan også bruge en DVI til HDMI-adapter til at slutte computeren til HDMI og et V/H-lydkabel (3,5 mm mini-jackstik) til AUDIO IN – V/H bag på TV'et.

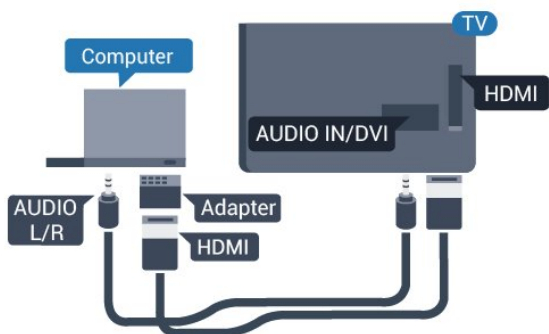

Bedste indstilling

Ideel skærmindstilling

Hvis din computer tilføjes som enhedstypen Computer i menuen Kilde (liste med tilslutninger), indstilles TV'et automatisk til den optimale computerindstilling.

Hvis du bruger din computer til at se film eller spille spil, kan du genindstille TV'et til de ideelle TV- eller spille-indstillinger.

Sådan indstiller du TV'et til den optimale indstilling manuelt . . .

1. Forbrugertilstand: Til – Tryk på **HOME**.

Gæstetilstand: Til – Gæstemenu: Ikke tilgængelig i Gæstemenuen.

(For oplysninger om professionel tilstand henvises til installationsvejledningen)

2. Vælg Opsætning

> TV-indstillinger > Billede > Avanceret >

Aktivitetstype.

3. Vælg **Spil**, **Computer** eller **TV**.

Indstillingen **TV** vender tilbage til billedindstillingerne, så du kan se fjernsyn.

4. Tryk om nødvendigt på **↔** gentagne gange for at lukke menuen.

Husk at sætte **Spil**- eller **Computer**-indstillingen tilbage til **Computer**, når du ikke spiller spillet længere.

Øretelefoner

Du kan tilslutte et sæt hovedtelefoner til **🎧**-stikket bag på TV'et. Stikket er et 3,5 mm mini-jackstik. Du kan regulere hovedtelefonernes lydstyrke separat.

Sådan regulerer du lydstyrken . . .

Tryk på **⚙️ SETTINGS** på fjernbetjeningen for at få adgang til hurtige indstillinger, vælg **Lydstyrke for hovedtelefon**, brug tasterne **▲** (op) eller **▼** (ned) på fjernbetjeningen for at justere lydstyrken.

Eller

Tryk på lydstyrketasten **🔊** på din fjernbetjening, og den uafhængige lydbjælke vises. Tryk på tasten **◀** (venstre) eller **▶** (højre) på fjernbetjeningen for at vælge **Hovedtelefon**. For at justere hovedtelefonlydstyrken skal du trykke på **🔊 +** eller **🔊 -** på fjernbetjeningen.

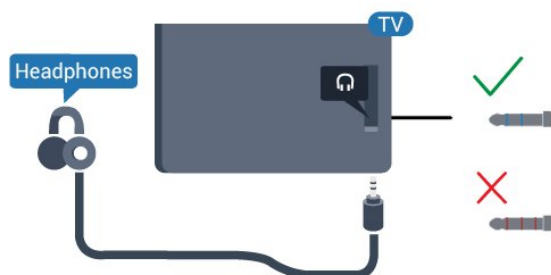

Tænd

3.1

Tænd, standby eller sluk

Før du tænder for TV'et, skal du sørge for, at strømstikket er sat i **POWER**-stikket bag på TV'et.

Tryk på den lille joystickknop bag på TV'et for at sætte TV'et på standby, når indikatorlampen er slukket. Indikatorlampen tænder.



Når TV'et er på standby, skal du trykke på **⏻** på fjernbetjeningen for at tænde for TV'et.

Skifte til standby

Du kan sætte TV'et på standby ved at trykke på **⏻** på fjernbetjeningen.

Sluk

TV'et er stadig tilsluttet stikkontakten, men det bruger kun ganske lidt strøm.

For at slukke helt for TV'et skal du tage strømkablet ud af stikkontakten.

Når du frakobler strømstikket, skal du altid tage fat i stikket, aldrig i ledningen. Sørg for, at du til enhver tid har nem adgang til strømstik, strømkabel og stikkontakt.

3.2

Knapper på TV

Hvis du har mistet fjernbetjeningen, eller dens batteri er fladt, kan du stadig betjene grundlæggende TV-funktioner.

Sådan åbner du grundmenuen...

1. Når TV'et er tændt, skal du trykke på joystickknappen bag på TV'et for at hente grundmenuen frem.
2. Tryk venstre eller højre for at vælge **🔊** Lydstyrke, **≡** Kanal eller **📺** Kilde.
3. Tryk op eller ned for at regulere lydstyrken eller finde næste eller forrige kanal. Tryk op eller ned for at gennemgå listen over kilder, herunder valg af tuner.

4. Menuen forsvinder automatisk.

Sluk for TV'et ved at vælge **⏻** og trykke på joystickknappen.



3.3

Indslumringstimer

Med indslumringstimeren kan du indstille TV'et til automatisk at skifte til standby efter et forudindstillet klokkeslæt.

Sådan indstiller du indslumringstimeren . . .

1. Forbrugertilstand: Til **—** Tryk på **🏠** HOME. Gæstetilstand: Til **—** Gæstemenu: Tryk på **🏠** HOME. (For oplysninger om professionel tilstand henvises til installationsvejledningen)
2. Vælg **Opsætning > TV-indstillinger / Generelle indstillinger > Generelle indstillinger > Sleep-timer**. Med bjælken kan du indstille tiden til op til 180 minutter i intervaller på 5 minutter. Hvis den er indstillet til 0 minutter, er indslumringstimeren deaktiveret. Du kan altid slukke for TV'et tidligere eller nulstille tiden under nedtællingen.
3. Tryk om nødvendigt på **↩** gentagne gange for at lukke menuen.

3.4

Timer for slukning

Hvis TV'et modtager et TV-signal, men du ikke trykker på fjernbetjeningen i 4 timer, slukker TV'et automatisk for at spare på strømmen. Derudover vil TV'et slukke automatisk, hvis det ikke modtager et TV-signal eller en fjernbetjeningskommando i 10 minutter.

Hvis du bruger TV'et som skærm eller bruger en digital modtager til at se TV (en set-top-boks - STB) uden at bruge TV-fjernbetjeningen, skal du deaktivere denne automatiske slukning.

Sådan deaktiverer du slukningstimeren...

1. Forbrugertilstand: Til – Tryk på **▲** HOME.

Gæstetilstand: Til – Gæstemenu: Ikke tilgængelig i Gæstemenuen.

(For oplysninger om professionel tilstand henvises til installationsvejledningen)

2. Vælg **Opsætning > TV-indstillinger > Generelle indstillinger > Timer for slukning.**

3. Tryk på **▲** (op) eller **▼** (ned) for at justere værdien. Værdien **0** deaktiverer den automatiske slukning.

4. Tryk om nødvendigt på **↩** gentagne gange for at lukke menuen.

Fjernbetjening

Tastoversigt

Top

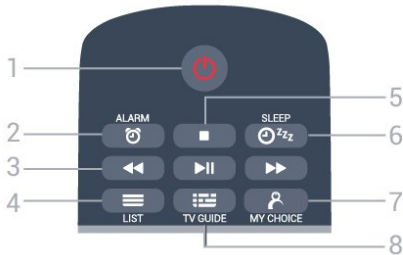

1 - Standby / Til

Tænder TV'et, eller sætter det på standby.

2 - ALARM

Indstiller alarmen.

3 - Afspilningstaster

- Tilbagespoling , for at spole tilbage.
- Afspil , for at afspille.
- Pause , for at sætte afspilning på pause.
- Hurtigt frem , for at spole hurtigt frem.

4 - LIST

Sådan åbner du kanallisten.

5 - Afspilningstast

- Stop , for at stoppe afspilning.

6 - SLEEP

Sådan åbner du listen med indslumringstimer.

7 - MY CHOICE

Tænder MyChoice.

8 - TV GUIDE

Åbner eller lukker TV-guiden.

Mellem



1 - SMART INFO

Åbner smart-informationssiden.

2 - Farvetaster

Direkte valg af muligheder. Den blå tast , åbner Hjælp.

3 - INFO

Åbner eller lukker programinformationer.

4 - BACK

Skifter tilbage til den forrige kanal, du valgte. Lukker en menu uden at ændre en indstilling. Går tilbage til den forrige app-/internetside.

5 - HOME

Åbner Home-menuen.

6 - SETTINGS

Åbner menuen for hurtige indstillinger.

7 - OPTIONS

Åbner eller lukker menuen Indstillinger.

8 - OK-tast

Bekræfter et valg eller en indstilling.

9 - Pile-/navigationstaster

Navigerer op, ned, mod højre eller venstre.

10 - EXIT

Skifter tilbage til at se TV. Forlader en interaktivt TV-applikation.

Nederst

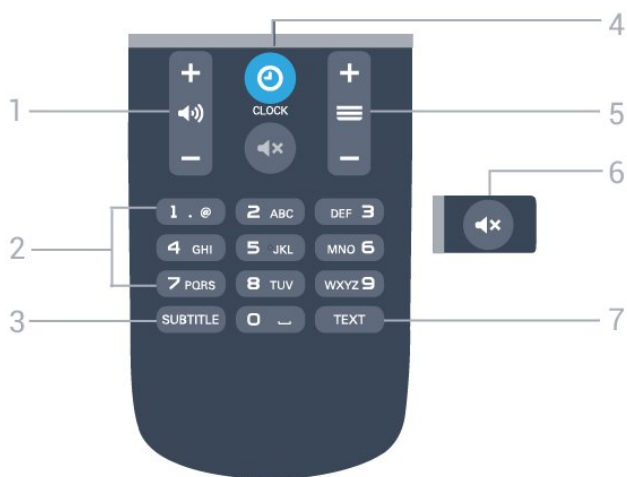

- 1 - Lydstyrke
Regulerer lydstyrken.
- 2 - Nummertaster
Vælger en kanal direkte.
- 3 - SUBTITLE
Slår undertekster til, fra eller til under lydløs.
- 4 - CLOCK
Viser uret.
- 5 - Kanal
Skifter til den næste eller forrige kanal på kanallisten.
Åbner den næste eller forrige side i tekst/tekst-TV.
Starter det næste eller forrige kapitel på en disk.
- 6 - Lydløs
Slår lyden til eller fra.
- 7 - TEXT
Åbner eller lukker tekst/tekst-TV.

4.2

IR-sensor

TV'et kan modtage kommandoer fra en fjernbetjening, som bruger IR (infrarød) til at sende kommandoer. Hvis du bruger denne type fjernbetjening, skal du altid pege med fjernbetjeningen på den infrarøde sensor på forsiden af TV'et.

4.3

Batterier

1. Skyd batteridøren i pilens retning.
2. Udskift de gamle batterier med 2 type AAA-LR03-1,5 V-batterier. Sørg for, at batteriernes + og - poler er placeret korrekt.
3. Sæt batteridækslet på igen.
4. Skyd det tilbage, indtil det giver en klik-lyd.

Fjern batterierne, hvis du ikke bruger fjernbetjeningen

i lang tid.

Bortskaf de gamle batterier i overensstemmelse med reglerne for bortskaffelse.

4.4

Rengøring

Din fjernbetjening er behandlet med en belægning, der kan modstå ridser.

Rengør fjernbetjeningen med en blød, fugtig klud. Brug aldrig stoffer som sprit, kemikalier eller husholdningsprodukter på fjernbetjeningen.

TV-kanaler

Kanallister

Om kanallister

Efter en kanalinstallation vises alle kanaler på kanallisten. Kanaler vises med deres navn, hvis disse oplysninger er tilgængelige.

Når der er valgt en kanalliste, skal du trykke på pilene ▲ (op), ▼ (ned), ◀ (venstre) og ▶ (højre) for at vælge en kanal og derefter trykke på **OK** for at se den valgte kanal. Du kan kun indstille kanalerne på listen ved hjælp af tasterne **≡ +** eller **≡ -**.

Kanalikoner

Efter en Automatisk kanalopdatering i kanallisten markeres nyligt fundne kanaler med en ★ (stjerne). Hvis du låser en kanal, vil den blive markeret med en **🔒** (lås).

Radiostationer

Hvis der er digitale udsendelser tilgængelige, installeres de digitale radiostationer i forbindelse med installationen. Du kan skifte til en radiostation på samme måde, som du skifter til en TV-kanal. En kanalinstallation (DVB-C) placerer sædvanligvis radiostationer fra kanalnummeret 1001 og fremefter.

Åbn en kanalliste

Sådan åbner du den aktuelle kanalliste...

1. Tryk på **TV** for at skifte til TV.
2. Tryk på **≡LIST** for at åbne den aktuelle kanalliste.
3. Tryk på **≡LIST** igen for at lukke kanallisten.

Visning af TV-kanaler

Se kanaler

Stil ind på en kanal

For at se TV-kanaler skal du trykke på **TV**. TV'et stiller ind på den TV-kanal, du sidst har set.

Kanalskift

- For at skifte kanaler skal du trykke på **≡ +** eller **≡ -**.
- Kender du nummeret på kanalen, tastes det ind

med taltastaturet. Tryk på **OK**, når du har indtastet nummeret, for at skifte kanal.

Forrige kanal

- For at gå tilbage til den forrige kanal skal du trykke på **↩**.

Kanalliste

Mens du ser en TV-kanal, skal du trykke på **≡LIST** for at åbne kanallisterne.

Kanallisten kan have adskillige sider med kanaler. Tryk på **≡ +** eller **≡ -** for at springe til næste eller forrige side.

For at lukke kanallisterne uden at skifte kanal skal du trykke på **≡LIST** igen.

Radiokanaler

Hvis der er digitale udsendelser tilgængelige, installeres de digitale radiostationer i forbindelse med installationen. Du kan skifte til en radiostation på samme måde, som du skifter til en TV-kanal.

Kanalindstillinger

Åbn Indstillinger

Mens du ser en kanal, kan du angive nogle indstillinger.

Afhængig af hvilken type kanal du ser (analog eller digital), eller afhængig af de TV-indstillinger du har angivet, vil nogle indstillinger være tilgængelige.

Sådan åbner du menuen Indstillinger...

1. Mens du ser en kanal, skal du trykke på **≡OPTIONS**.
2. Tryk på **≡OPTIONS** igen for at lukke den.

Undertekster og undertekstsprog

Tænd

Tryk på **SUBTITLE** for at aktivere undertekster.

Du kan indstille undertekster til **Undertekster fra**, **Undertekster til** eller **Automatisk**.

Automatisk

Hvis sproginformation er en del af den digitale udsendelse, og det udsendte program ikke er på dit sprog (sproget, der er indstillet på TV), kan TV'et vise undertekster automatisk på et af dine foretrukne undertekstsprog. Et af disse undertekstsprog skal også være en del af udsendelsen.

Du kan vælge dit foretrukne sprog for undertekstsprog i **Undertekstsprog**.

Foretrukne undertekstsprog

Undertekster for digitale kanaler

Det er ikke nødvendigt at angive undertekster i Tekst for digitale kanaler.

Digitale kanaler kan tilbyde flere undertekstsprog for et program. Du kan indstille et foretrukket primært og sekundært undertekstsprog. Hvis undertekster på et af disse sprog er tilgængelige, viser TV'et dem. Hvis ingen af dine foretrukne undertekstsprog er tilgængelige, kan du vælge et andet tilgængeligt undertekstsprog.

Sådan indstiller du et primært og sekundært undertekstsprog...

1. Forbrugertilstand: Til – Tryk på **HOME**.
Gæstetilstand: Til – Gæstemenu: Ikke tilgængelig i Gæstemenuen.
(For oplysninger om professionel tilstand henvises til installationsvejledningen)
2. Vælg **Opsætning > Kanalindstillinger**, og vælg **Sprog**.
3. Vælg **Primære undertekster** eller **Sekundære undertekster**, og tryk på **OK**.
4. Vælg et sprog, og tryk på **OK**.
5. Tryk om nødvendigt på **↩** gentagne gange for at lukke menuen.

Vælg et undertekstsprog

Hvis ingen af de foretrukne undertekstsprog er tilgængelige, kan du vælge et andet undertekstsprog, hvis

det er tilgængeligt. Hvis intet undertekstsprog er tilgængeligt, kan du ikke vælge denne funktion.

Sådan vælger du et undertekstsprog, når ingen af dine foretrukne sprog er tilgængelige...

1. Tryk på **≡** **OPTIONS**.
2. Vælg **Undertekstsprog**, og vælg et af sprogene som undertekster midlertidigt.

Undertekster for analoge kanaler

I forbindelse med analoge kanaler skal du gøre underteksterne tilgængelige for hver kanal manuelt.

1. Skift til en kanal, og tryk på **TEXT** for at åbne tekst-TV.
2. Tast sidenummeret for undertekster, normalt **888**.
3. Tryk på **TEXT** igen for at lukke tekst-TV.

Vælger du Til i menuen Undertekst, mens du ser denne analoge kanal, vises der undertekster, hvis de er tilgængelige.

Du kan tjekke, om en kanal er analog eller digital, ved at skifte til kanalen og åbne **Status** i menuen **Indstillinger**.

Lydsprog

Foretrukne lydsprog

Digitale TV-kanaler kan sende lyd på flere sprog for et program. Du kan angive et primært og sekundært lydsprog. Hvis et af disse lydsprog er tilgængelige, skifter TV'et til dette sprog.

Hvis ingen af de foretrukne lydsprog er tilgængelige, kan du vælge et andet lydsprog, som er tilgængeligt.

Indstilling af primært og sekundært lydsprog...

1. Forbrugertilstand: Til – Tryk på **HOME**.
Gæstetilstand: Til – Gæstemenu: Ikke tilgængelig i Gæstemenuen.
(For oplysninger om professionel tilstand henvises til installationsvejledningen)
2. Vælg **Opsætning > Kanalindstillinger**, og vælg **Sprog**.
3. Vælg **Primær lyd** eller **Sekundær lyd**, og tryk på **OK**.
4. Vælg et sprog, og tryk på **OK**.
5. Tryk om nødvendigt på **↩** gentagne gange for at lukke menuen.

Vælg et lydsprog

Sådan vælger du lydsprog, hvis ingen af dine foretrukne lydsprog er tilgængelige...

1. Tryk på **≡** **OPTIONS**.
2. Vælg **Lydsprog**, vælg et midlertidigt sprog, og tryk på **OK**.

Lydsprog for hørehæmmede og svagtseende.

Nogle digitale TV-kanaler sender speciel lyd og undertekster, der er tilpasset hørehæmmede eller svagtseende.

Videoudvalg

Digitale TV-kanaler kan indeholde flere forskellige videosignaler (multifeed-udsendelse), forskellige kameravinkler eller vinkler på den samme begivenhed eller forskellige programmer på én TV-kanal. TV'et viser en meddelelse, hvis sådanne TV-kanaler er tilgængelige.

Dual I-II

Hvis et lydsignal indeholder to lydsprog, men et af sprogene – eller begge – ikke har nogen sprogindikation, er denne mulighed tilgængelig.

Common Interface

Hvis forudbetalt premium-indhold er tilgængeligt fra en CAM, kan du indstille udbyderindstillingerne med denne funktion.

Status

Vælg **Status** for at få vist tekniske oplysninger om en kanal (om den er analog eller digital) eller en tilsluttet enhed, som du ser.

Foretrukne kanaler

Om foretrukne kanaler

Du kan oprette en liste over foretrukne kanaler, der kun indeholder de kanaler, du vil se. Med den valgte liste over foretrukne kanaler, vil du kun kunne se dine foretrukne kanaler, når du skifter mellem kanalerne.

Opret en liste over foretrukne

1. Mens du ser en TV-kanal, skal du trykke på **≡ LIST** for at åbne kanallisten.
2. Vælg **Alle** for at se alle kanaler.
3. Vælg en kanal, og tryk på **■** (gul) for at markere den som en foretrukken kanal.
4. Den valgte kanal er markeret med en **♥**.
5. Tryk på **↵** for at afslutte. Kanalerne tilføjes til listen over foretrukne.

For at fjerne en kanal fra listen over foretrukne skal du vælge kanalen med **♥** og derefter trykke på **■** (gul) igen for at fjerne markeringen af den foretrukne kanal.

Omdøb kanaler

Du kan omdøbe kanaler på kanallisten.

1. Vælg den kanal, der skal omdøbes, på en af kanallisterne.
2. Tryk på **■** (rød).
3. Du kan indtaste tekst med skærmtastaturet.

Tekst/tekst-TV

Tekst-TV-sider

Hvis du vil åbne Tekst (Tekst-TV), mens du ser TV-kanaler, skal du trykke på **TEXT**.

Hvis du vil lukke tekst-TV, skal du trykke på **TEXT** igen.

Vælg en tekst-TV-side

Hvis du vil vælge en side...

1. Indtast sidenummeret med taltasterne.
2. Brug piletasterne til at navigere.
3. Tryk på en farvetast for at vælge et af de farvekodede punkter nederst på skærmen.

Tekst-TV-undersider

En tekst-TV-side kan indeholde adskillige undersider. Undersidenumrene vises på bjælken ved siden af hovedsidenummeret.

Tryk på **◀** eller **▶** for at vælge en underside.

T.O.P. Tekst-TV-sider

Visse TV-stationer udbyder T.O.P.- tekst-TV. Sådan åbnes T.O.P.- For tekstsider i tekst-TV skal du trykke på **≡ OPTIONS** og vælge T.O.P.-oversigt.

Foretrukne sider

TV'et opretter en liste med de 10 seneste Tekst-TV-sider, du har åbnet. Du kan nemt åbne dem igen i kolonnen Foretrukne tekst-TV-sider.

1. I tekst-TV skal du vælge stjernen i skærmens øverste venstre hjørne for at få vist kolonnen med foretrukne sider.
2. Tryk på **▼** (ned) eller **▲** (op) for at vælge et sidenummer, og tryk på **OK** for at åbne siden. Du kan rydde listen med funktionen **Ryd foretrukne sider**.

Søg i tekst-TV

Du kan vælge et ord og søge i tekst-TV efter alle forekomster af det pågældende ord.

1. Åbn en tekst-TV-side, og tryk på **OK**.
2. Vælg et ord eller et tal med piletasterne.
3. Tryk på **OK** igen for at springe direkte til den næste forekomst af det pågældende ord eller tal.
4. Tryk på **OK** igen for at springe til den næste forekomst.
5. Stop søgningen ved at trykke på **▲** (op), indtil der ikke er valgt noget.

Tekst-TV fra en tilsluttet enhed

Visse enheder, der modtager TV-kanaler, tilbyder muligvis også tekst-TV.

Åbner Tekst-TV fra en tilsluttet enhed...

1. Tryk på **▲**, vælg enheden, og tryk på **OK**.
2. Mens du ser en kanal på enheden, skal du trykke på **≡ OPTIONS**, vælge **Vis enhedstaster**, vælge tasten **≡** og trykke på **OK**.
3. Tryk på **↵** for at skjule enhedstasterne.
4. For at lukke tekst-TV skal du trykke på **↵** igen.

Digital tekst (kun Storbritannien)

Nogle digitale TV-stationer tilbyder dedikeret digitalt tekst-TV eller interaktivt TV på deres digitale TV-kanaler. Disse omfatter normalt tekst-TV med nummer-, farve- og piletaster til valg og navigation.

Luk digitalt tekst-TV ved at trykke på **↵**.

Indstillinger for tekst-TV

I tekst-TV skal du trykke på  OPTIONS for at vælge følgende . . .

- Lås siden/lås siden op

Stopper automatisk rotation af undersider.

- Dobbeltskærm/fuld skærm

Viser TV-kanalen og tekst-TV ved siden af hinanden.

- T.O.P.-oversigt

Sådan åbnes T.O.P.- tekst-TV.

- Forstør/normal visning

Forstører tekst-TV-siden for at lette læsningen.

- Afslør

Afslører skjulte oplysninger på siden.

- Bladre i undersider

Bladr i undersider, når de er tilgængelige.

- Sprog

Skifter den gruppe tegn, som tekst-TV anvender, for at få vist teksten korrekt.

- Tekst-TV 2.5

Aktiverer tekst-TV 2,5, så der fremkommer flere farver og bedre grafik.

Opsætning af tekst-TV

Sprog for tekst-TV

Visse digitale TV-stationer har flere forskellige Tekst-TV-sprog tilgængelige.

Indstiller dit primære og sekundære tekst-TV-sprog . . .

1. Forbrugertilstand: Til  Tryk på  HOME.

Gæstetilstand: Til  Gæstemenu: Ikke tilgængelig i Gæstemenuen.

(For oplysninger om professionel tilstand henvises til installationsvejledningen)

2. Vælg Opsætning > Kanalindstillinger > Sprog.

3. Vælg Primært tekst-TV eller Sekundært tekst-TV.

4. Vælg dine foretrukne tekst-TV sprog.

5. Tryk om nødvendigt på  gentagne gange for at lukke menuen.

Tekst-TV 2.5

Hvis Tekst-TV 2.5 er tilgængeligt, opnår du bedre farver og grafik. Tekst-TV 2.5 er som standard aktiveret fra fabrikkens side.

Slå tekst-TV 2.5 fra . . .

1. Tryk på TEXT.

2. Mens du ser tekst-TV, skal du trykke på  OPTIONS .

3. Vælg Tekst-TV 2.5 > Fra.

4. Tryk om nødvendigt på  gentagne gange for at lukke menuen.

Kanalinstallation – antenne/kabel

6.1

Opdater kanaler

Automatisk opdatering

Hvis du modtager digitale kanaler, kan du indstille TV'et til automatisk at opdatere listen med nye kanaler.

Du kan også selv starte en kanalopdatering.

Automatisk kanalopdatering

Én gang om dagen, kl. 6:00 om morgenen, opdaterer TV'et kanalerne og gemmer nye kanaler. Nye kanaler lagres i listen Alle kanaler. Tomme kanaler fjernes. Hvis der er fundet nye kanaler, eller hvis kanaler opdateres eller fjernes, vises en meddelelse, når TV'et tændes. TV'et skal være på standby for automatisk at kunne opdatere kanaler.

Sådan slår du meddelelse ved opstart fra . . .

1. Forbrugertilstand: Til – Tryk på  HOME.
Gæstetilstand: Til – Gæstemenu: Ikke tilgængelig i Gæstemenuen.
(For oplysninger om professionel tilstand henvises til installationsvejledningen)
2. Vælg **Opsætning > Kanalindstillinger > Kanalindstillinger**, og tryk på **OK**.
3. Vælg **Opstartsmeddelelse > Fra**.

Sådan slår du Automatisk kanalopdatering fra . . .

1. Forbrugertilstand: Til – Tryk på  HOME.
Gæstetilstand: Til – Gæstemenu: Ikke tilgængelig i Gæstemenuen.
(For oplysninger om professionel tilstand henvises til installationsvejledningen)
2. Vælg **Opsætning > Kanalindstillinger > Kanalindstillinger**, og tryk på **OK**.
3. Vælg **Automatisk kanalopdatering > Fra**.

Start en opdatering

Sådan starter du en opdatering selv . . .

1. Forbrugertilstand: Til – Tryk på  HOME.
Gæstetilstand: Til – Gæstemenu: Ikke tilgængelig i Gæstemenuen.
(For oplysninger om professionel tilstand henvises til installationsvejledningen)
2. Vælg **Søg efter kanaler**, og tryk på **OK**.
3. Vælg **Opdater kanaler**, og følg anvisningerne på skærmen. Opdateringen kan tage et par minutter.

I visse lande udføres den automatiske kanalopdatering, mens du ser TV, eller når TV'et er i

standby.

6.2

Geninstaller kanaler

Geninstallerer alle kanaler

Du kan geninstallere alle kanaler og lade alle andre TV-indstillinger urørte.

Hvis der er angivet en PIN-kode, skal du indtaste denne kode, før du kan geninstallere kanaler.

Sådan geninstallerer du kanaler...

1. Forbrugertilstand: Til – Tryk på  HOME.
Gæstetilstand: Til – Gæstemenu: Ikke tilgængelig i Gæstemenuen.
(For oplysninger om professionel tilstand henvises til installationsvejledningen)
2. Vælg **Søg efter kanaler > Geninstaller kanaler**, og følg instruktionerne på skærmen. Opdateringen kan tage et par minutter.

Geninstaller TV

Du kan foretage en fuld TV-installation igen. TV'et bliver fuldt geninstalleret.

Sådan gentager du en fuld TV-installation...

1. Forbrugertilstand: Til – Tryk på  HOME.
Gæstetilstand: Til – Gæstemenu: Ikke tilgængelig i Gæstemenuen.
(For oplysninger om professionel tilstand henvises til installationsvejledningen)
2. Vælg **Opsætning > TV-indstillinger > Generelle indstillinger > Geninstaller TV**, og tryk på **OK**. Installationen kan tage et par minutter. Følg anvisningerne på skærmen.

6.3

DVB-T eller DVB-C

DVB-T- eller DVB-C-modtagelse

DVB-indstillinger

Adgang til DVB-indstillinger

1. Forbrugertilstand: Til – Tryk på **HOME**.
- Gæstetilstand: Til – Gæstemenu: Ikke tilgængelig i Gæstemenuen.
(For oplysninger om professionel tilstand henvises til installationsvejledningen)
2. Vælg **Søg efter kanaler**, og tryk på **OK**.
3. Vælg **Geninstaller kanaler**.
4. Vælg det land, hvor du installerer TV'et.
5. Vælg **Kabel (DVB-C)**.
6. Vælg **Start kanalsøgning**, eller vælg **Indstillinger for DVB-C-indstillinger**.
7. Tryk om nødvendigt på **↵** gentagne gange for at lukke menuen.

Symbolhastighedsstilstand

Hvis din kabel-TV-udbyder ikke tildelte dig en specifik værdi for **symbolhastighed** til installation af TV-kanalerne, skal du lade indstillingen **Symbolhastighedsstilstand** stå på **Automatisk**.

Hvis du modtager en særlig symbolhastighedsværdi, skal du vælge **Manuel**. Værdien, du modtager, kan dog allerede være i den foruddefinerede liste over symbolhastigheder. Vælg **Foruddefinerede symbolhastigheder** for at kontrollere, om din værdi er tilgængelig automatisk.

Symbolhastighed

Hvis **Symbolhastighedsstilstand** er indstillet til **Manuel**, kan du indtaste den symbolhastighedsværdi, du modtog fra din kabeludbyder. Brug tasterne til at indtaste værdien.

Netværksfrekvens

Hvis **Frekvensscanning** er indstillet til **Hurtig** eller **Avanceret**, kan du indtaste den netværksfrekvensværdi, du har modtaget fra din kabeludbyder. Brug tasterne til at indtaste værdien.

Frekvensscanning

Vælg metoden til søgning af kanaler. Du kan vælge den hurtigere **Hurtig-scanningsmetode** og bruge de foruddefinerede indstillinger, som bruges af de fleste

kabeludbydere i dit land.

Hvis det betyder, at der ikke er installeret nogen kanaler, eller hvis der mangler nogen kanaler, kan du vælge den udvidede **Fuld-scanningsmetode**. Med denne metode tager det lidt længere tid at søge efter og installere kanaler.

Netværks-ID

Hvis **Frekvensscanning** er indstillet til **Hurtig**, kan du indtaste den værdi for netværks-ID, du har modtaget fra din kabeludbyder. Brug tasterne til at indtaste værdien.

Digitale kanaler

Hvis du ved, at din kabeludbyder ikke tilbyder digitale kanaler, kan du springe over søgning efter digitale kanaler. Vælg **Fra**.

Analoge kanaler

Hvis du ved, at din kabeludbyder ikke tilbyder analoge kanaler, kan du springe over søgning efter analoge kanaler. Vælg **Fra**.

Gratis / kodet

Hvis du har et abonnement og et CAM-modul - Conditional Access Module til betalings-TV-tjenester, skal du vælge **Gratis + kodet**. Hvis du ikke har abonnement til betalings-TV-kanaler, kan du vælge **Kun gratis kanaler**.

TV-guide

7.1

Det skal du bruge

Med TV-guide kan du se en oversigt over aktuelle og planlagte TV-programmer for dine kanaler. Afhængig af hvor TV-guideoplysningerne (data) kommer fra, vises analoge og digitale kanaler eller kun digitale kanaler. Ikke alle kanaler tilbyder TV-guideoplysninger.

TV'et kan indsamle TV-guideoplysninger for de kanaler, der er installeret på TV'et (f.eks. kanaler, du ser med Se tv). TV'et kan ikke indsamle TV-guideoplysninger for de kanaler, der ses fra en digital modtager.

7.2

Brug af TV-guiden

Åbn TV-guide

Du kan åbne TV-guiden ved at trykke på  TV GUIDE.

Tryk på  TV GUIDE igen for at lukke.

Første gang du åbner TV-guiden, scanner TV'et alle TV-kanalerne for programoplysninger. Dette kan tage flere minutter. TV-guidedata gemmes i TV'et.

Stil ind på et program

Skift til et program



Fra TV-guiden kan du skifte til et aktuelt program. For at vælge et program skal du bruge piletasterne til at markere programnavnet. Naviger til højre for at få vist programmer, som er programlagt senere samme dag. For at skifte program (kanal) skal du vælge programmet og trykke på OK.

Vis programoplysninger

Tryk på  INFO for at hente oplysningerne om det valgte program.

Skift dag

TV-guiden kan vise planlagte programmer for de kommende dage (maksimalt op til 8 dage).

Hvis oplysningerne i TV-guiden kommer fra TV-/radiostationen, kan du trykke på  + for at få vist tidsplanen for en af de næste dage. Tryk på  – for at gå tilbage til dagen før.

Du kan også trykke på  OPTIONS og vælge Skift dag.



Vælg I går, I dag eller I morgen, og tryk på OK for at vælge den ønskede dag.

Indstil en påmindelse



Du kan indstille en påmindelse til et program. En meddelelse vil tiltrække din opmærksomhed i starten af programmet. Du kan stille ind på kanalen med det samme.

I TV-guiden markeres et program med en påmindelse ved et  (ur).

Sådan indstiller du en påmindelse...

1. Tryk på  TV GUIDE, og vælg et kommende program.
2. Tryk på  OPTIONS.
3. Vælg Indstil påmindelse, og tryk på OK.

Sådan fjerner du en påmindelse...

1. Tryk på  TV GUIDE, og vælg et program med en påmindelse.
2. Tryk på  OPTIONS.
3. Vælg Fjern påmindelse, og tryk på OK.

Søg efter genre

Hvis oplysningerne er tilgængelige, kan du søge efter planlagte programmer efter genre som f.eks. film, sport osv.

Du kan søge efter programmer efter genre ved at trykke på  OPTIONS og vælge Søg efter genre. Vælg en genre, og tryk på OK. Der vises en liste med de fundne programmer.

Kilder

8.1

Skift til en enhed

På listen med tilslutninger – menuen Kilde – kan du finde de enheder, der er tilsluttet TV'et. Fra denne Kilde-menu kan du skifte til en enhed.

Menuen Kilder

For at åbne Kilde-menuen skal du trykke på **HOME** og vælge **SOURCES**.

Du kan skifte til en tilsluttet enhed ved at vælge enheden med pilene **◀** (venstre) eller **▶** (højre) og trykke på **OK**.

For at lukke Kilde-menuen uden at skifte til en enhed skal du vælge **SOURCES** igen.

8.2

Fra standby

Mens TV'et er i standby, kan du tænde en tilsluttet enhed med TV-fjernbetjeningen.

Afspil

Du kan aktivere diskafspilleren og TV'et fra standby og starte afspilning af disk eller program med det samme ved at trykke på **▶** (afspil) på TV-fjernbetjeningen.

Enheden skal tilsluttes med et HDMI-kabel, og både TV og enhed skal have HDMI CEC aktiveret.

Hjemmebiografsystem

Du kan tænde dit Home Theatre System for at lytte til en lyddisk eller en radiokanal og lade TV'et være på standby.

Hvis du kun vil tænde HTS og lade TV'et stå i standby, skal du trykke på **HOME** på TV-fjernbetjeningen og derefter

vælge **SOURCES**.

8.3

EasyLink

Med EasyLink kan du betjene en tilsluttet enhed med TV-fjernbetjeningen. EasyLink anvender HDMI CEC til at kommunikere med de tilsluttede enheder.

Enhederne skal understøtte HDMI CEC og skal være tilsluttet via en HDMI-tilslutning.



Timere og ur

9.1

Indslumringstimer

Med indslumringstimeren kan du indstille TV'et til automatisk at skifte til standby efter et forudindstillet klokkeslæt.

Sådan indstiller du indslumringstimeren . . .

1. Forbrugertilstand: Til – Tryk på  HOME.
Gæstetilstand: Til – Gæstemenu: Ikke tilgængelig i Gæstemenuen.
(For oplysninger om professionel tilstand henvises til installationsvejledningen)
2. Vælg **Opsætning > TV-indstillinger > Generelle indstillinger > Sleep-timer**.
Med bjælken kan du indstille tiden til op til 180 minutter i intervaller på 5 minutter. Hvis den er indstillet til 0 minutter, slås sleep-timeren fra. Du kan altid slukke for TV'et tidligere eller nulstille tiden under nedtællingen.
3. Tryk om nødvendigt på  gentagne gange for at lukke menuen.

9.2

Ur

For at se, hvad klokken er, skal du trykke på  CLOCK på fjernbetjeningen for at se tiden på TV-skærmen.

I visse lande udsender digitale TV-stationer ikke oplysninger om UTC - Coordinated Universal Time. Skift til og fra sommertid ignoreres muligvis, og TV'et kan vise et ukorrekt klokkeslæt.

Sådan retter du TV'ets ur...



1. Forbrugertilstand: Til – Tryk på  HOME.
Gæstetilstand: Til – Gæstemenu: Ikke tilgængelig i Gæstemenuen.
(For oplysninger om professionel tilstand henvises til installationsvejledningen)
2. Vælg **Opsætning > TV-indstillinger > Generelle indstillinger > Ur > Automatisk urtilstand**, og vælg **Afhængigt af land**.

Timer for slukning

Hvis du ikke trykker på fjernbetjeningen i en 4 timers periode, eller hvis TV'et ikke modtager et indgangssignal eller fjernbetjeningskommandoer i 10 minutter, slukker TV'et automatisk for at spare energi.

Hvis du bruger TV'et som skærm eller bruger en digital modtager til at se TV (en set-top-boks - STB) uden at bruge TV-fjernbetjeningen, skal du deaktivere den automatiske slukning.

Sådan deaktiverer du Timer for slukning...

1. Forbrugertilstand: Til – Tryk på  HOME.
Gæstetilstand: Til – Gæstemenu: Ikke tilgængelig i Gæstemenuen.
(For oplysninger om professionel tilstand henvises til installationsvejledningen)
2. Vælg **Opsætning > TV-indstillinger > Generelle indstillinger > Timer for slukning**, og sæt skydekontakten på 0 (Fra).
3. Tryk om nødvendigt på  gentagne gange for at lukke menuen.

Videoer, fotos og musik

Fra en USB-forbindelse

Du kan se dine fotos eller afspille musik og videoer fra et tilsluttet USB-flashdrev eller en USB-harddisk.

Med TV'et tændt skal du sætte et USB-flashdrev eller en USB-harddisk i en af USB-tilslutningerne. TV'et registrerer enheden og viser dine mediefiler på en medieliste.

Gør følgende, hvis listen over filer ikke vises automatisk...

1. Tryk på HOME, vælg SOURCES, vælg USB, og tryk på OK.
2. Vælg USB-enheder, og tryk på (højre) for at vælge den ønskede USB-enhed.

Du kan gennemse dine filer i mappestrukturen, som du har organiseret på drevet.

Stop videoer, fotos og musik ved at trykke på EXIT.

Advarsel

Hvis du forsøger at sætte et program på pause eller optage det, mens en USB-harddisk er tilsluttet, bliver du bedt om at formatere USB-harddisken. En sådan formatering sletter alle filer på USB-harddisken.

Afspil dine videoer

Afspil videoer

Hvordan listen over mediefiler åbnes på TV'et, afhænger af typen for den enhed, hvor filerne er gemt. Se kapitlerne ovenfor.

Sådan gør du for at afspille en video på TV...

Vælg Videoer , vælg filnavnet, og tryk på OK.

- Hvis du vil sætte videoen på pause, skal du trykke på OK. Tryk på OK igen for at fortsætte.
- For at spole tilbage eller frem skal du trykke på eller . Tryk på tasterne flere gange for at øge hastigheden - 2x, 4x, 8x, 16x, 32x.
- For at springe til den næste video i en mappe skal du trykke på OK for at sætte på pause. Vælg derefter på skærmen, og tryk på OK.
- Tryk på (Stop) for at stoppe videoafspilningen.
- Tryk på for at gå tilbage til mappen.

Statuslinje

Tryk på INFO for at få vist statuslinjen, når en video afspilles (afspilningsmærkets position, varighed, titel, dato osv.).

Tryk igen for at skjule oplysningerne.

Videoindstillinger

Under videoafspilning skal du trykke på OPTIONS for at...

- Undertekster

Vis eventuelle undertekster.

- Lydsprog

Afspil eventuelt lydsprog.

- Gentag, Afspil én gang

Afspil videoer gentagne gange eller én gang.

- Shuffle til, Shuffle fra

Afspil videoer i rækkefølge eller tilfældig rækkefølge.

- Vis informationer

Vis filnavnet.

- Undertekstindstillinger

Indstil de eventuelle underteksters farve og placering.

Se dine fotos

Se fotos

Hvordan listen over mediefiler åbnes på TV'et, afhænger af typen for den enhed, hvor filerne er gemt. Se kapitlerne ovenfor.

Sådan ser du alle fotos på TV...

Vælg Fotos , vælg Alle, og tryk på OK.

Sådan ser du et foto på TV...

Vælg Fotos , vælg filnavnet, og tryk på OK.

Sådan starter du et diasshow på TV...

Hvis der flere fotos i en mappe, kan du starte et diasshow.

Sådan starter du et diasshow...

1. Vælg mappen med billeder.
2. Tryk på farvetasten Diasshow .
 - Tryk på (højre - næste) eller (venstre - forrige) for at springe til det næste eller forrige foto.
 - Hvis du vil sætte diasshowet på pause, skal du trykke på OK. Hvis du vil starte igen, skal du trykke på OK igen.
 - Stop diasshowet ved at trykke på OK og trykke på .

Info

For at få vist oplysninger om et foto (størrelse, oprettelsesdato, filsti osv.) skal du markere et foto og trykke på **i** INFO . Tryk igen for at skjule oplysningerne.

Diasshow med musik

Du kan se et diasshow med dine fotos og lytte til din musik samtidig. Du skal starte musikken, inden du starter fotodiasshowet.

Sådan afspiller du musik med et diasshow...

1. Vælg en sang eller en mappe med sange, og tryk på OK.
2. Tryk på **i** INFO for at skjule filoplysninger og statuslinjen.
3. Tryk på **↶**.
4. Du skal nu bruge navigationspilene til at vælge mappen med fotos.
5. Vælg en mappe med fotos, og tryk på **■** Diasshow .
6. Tryk på **↶** for at stoppe diasshowet.

Fotoindstillinger

Når et billede er på skærmen, skal du trykke på **≡** OPTIONS for at...

- **Start diasshow, Stop diasshow**
Start eller stop diasshow.
- **Diasshowovergange**
Indstil overgangen fra et billede til det næste.
- **Diasshowfrekvens**
Vælg visningstiden for hvert foto.
- **Gentag, Afspil én gang**
Vis billederne gentagne gange eller kun én gang.
- **Shuffle fra, Shuffle til**
Vis billederne i rækkefølge eller tilfældig rækkefølge.
- **Rotér billede**
Roter foto.
- **Vis informationer**
Vis billednavn, dato, størrelse og næste billede i diasshowet.
- **Stop musik**
Stopper musikafspilningen i baggrunden.

10.4

Afspil din musik

Afspil musik

Hvordan listen over mediefiler åbnes på TV'et, afhænger af typen for den enhed, hvor filerne er gemt. Se kapitlerne ovenfor.

Sådan afspiller du en sang på TV'et...

Vælg **🎵** Musik , vælg filnavnet, og tryk på **OK**.

Hvis der er flere sange i en mappe, kan du lytte til dem én efter én.

- Hvis du vil sætte en sang på pause, skal du trykke på **OK**. Tryk på **OK** igen for at fortsætte.

- For at spole tilbage eller frem skal du trykke på **▶▶** eller **◀◀**. Tryk på tasterne flere gange for at øge hastigheden - 2x, 4x, 8x, 16x, 32x.

- For at springe til den næste sang i en mappe skal du trykke på **OK** for at sætte på pause. Vælg derefter **▶** på skærmen, og tryk på **OK**.

- Tryk på **↶** for at gå tilbage til mappen. Musikken fortsætter med at spille.

- Tryk på **■** (Stop) for at stoppe musikafspilningen.

Statuslinje

Tryk på **i** INFO for at få vist statuslinjen, når en sang afspilles (afspilningsmærkets position, varighed, titel, dato osv.). Tryk igen for at skjule oplysningerne.

Musikindstillinger

Indstillinger for afspilning af musik...

- **Stop afspilning**
Stop musikafspilning.
- **Gentag, Afspil én gang**
Afspil sange gentagne gange eller én gang.
- **Shuffle til, Shuffle fra**
Afspil sange i rækkefølge eller tilfældig rækkefølge.
- **Vis informationer**
Vis filnavnet.

Indstillinger

11.1

Billede

Billedtype

Vælg en type

For nem billedjustering kan du vælge en foruddefineret **Billedtype**.

1. Forbrugertilstand: Til – Tryk på **▲ HOME**.
 Gæstetilstand: Til – Gæstemenu: Tryk på **▲ HOME**.
 (For oplysninger om professionel tilstand henvises til installationsvejledningen)

2. Vælg **Opsætning > TV-indstillinger / Generelle indstillinger > Billede > Billedtype**, og vælg en af typerne på listen.

3. Vælg en type, og tryk på **OK**.

De tilgængelige billedtyper er...

- **Personlig** – De billedpræferencer, du indstiller, første gang du tænder.
- **Livagtig** – Ideel til visning i dagslys
- **Naturlig** – Naturlige billedindstillinger
- **Standard** – Den mest energibevidste indstilling – fabriksindstilling
- **Film** – Ideel, hvis du vil se film
- **Foto** – Ideel til visning af fotos
- **Energibesparende** – ideel til energibesparelse

Tilpas en type

Alle de billedindstillinger, du justerer, f.eks. **Farve** eller **Kontrast**, gemmes i den aktuelt valgte **Billedtype**. Det giver dig mulighed for at tilpasse hver enkelt type.

Gendan en type

Den valgte type gemmer de ændringer, du har foretaget. Vi anbefaler, at du kun tilpasser billedindstillingerne for typen **Personlig**. Billedtypen **Personlig** kan gemme dens indstillinger for hvert enkelt tilsluttet enhed i menuen **Kilder**.

Sådan gendanner du typens oprindelige værdier...

1. Forbrugertilstand: Til – Tryk på **▲ HOME**.
 Gæstetilstand: Til – Gæstemenu: Tryk på **▲ HOME**.
 (For oplysninger om professionel tilstand henvises til installationsvejledningen)
2. Vælg **Opsætning > TV-indstillinger/ Generelle indstillinger > Billede > Gendan type**, og vælg den billedtype, du vil gendanne.
3. Tryk på **OK**. Typen gendannes.

Hjem eller butik

Hvis en **Billedtype** skifter tilbage til **Livagtig**, hver gang du tænder TV'et, er TV-lokaliteten indstillet til **Butik**. En indstilling beregnet til butikskampagner.

Sådan indstiller du TV'et til brug i hjemmet . . .

1. Forbrugertilstand: Til – Tryk på **▲ HOME**.
 Gæstetilstand: Til – Gæstemenu: Ikke tilgængelig i Gæstemenuen.
 (For oplysninger om professionel tilstand henvises til installationsvejledningen)
2. Vælg **Opsætning > TV-indstillinger > Generelle indstillinger > Lokalitet**, og tryk på **OK**.
3. Vælg **Hjem**, og tryk på **OK**.
4. Tryk om nødvendigt på **↔** gentagne gange for at lukke menuen.

Billedindstillinger

Farve

Med **Farve** kan du justere billedets farvemætning.

Sådan justerer du farven ...

1. Forbrugertilstand: Til – Tryk på **▲ HOME**.
 Gæstetilstand: Til – Gæstemenu: Tryk på **▲ HOME**.
 (For oplysninger om professionel tilstand henvises til installationsvejledningen)
2. Vælg **Opsætning > TV-indstillinger / Generelle indstillinger > Billede > Farve**.
3. Tryk på **▶** (højre), og juster værdien med **▲** (op) eller **▼** (ned).
4. Tryk om nødvendigt på **↔** gentagne gange for at lukke menuen.

Kontrast

Med **Kontrast** kan du justere lysstyrken for skærmens baggrundsbelysning.

Sådan justerer du niveauet...

1. Forbrugertilstand: Til – Tryk på **▲ HOME**.
 Gæstetilstand: Til – Gæstemenu: Tryk på **▲ HOME**.
 (For oplysninger om professionel tilstand henvises til installationsvejledningen)
2. Vælg **Opsætning > TV-indstillinger /Generelle indstillinger > Billede > Kontrast**.
3. Tryk på **▶** (højre), og juster værdien med **▲** (op) eller **▼** (ned).
4. Tryk om nødvendigt på **↔** gentagne gange for at lukke menuen.

Skarphed

Med **Skarphed** kan du justere niveauet for skarphed af fine detaljer i billedet.

Sådan justerer du skarpheden...

1. Forbrugertilstand: Til – Tryk på **HOME**.
Gæstetilstand: Til – Gæstemenu: Tryk på **HOME**.
(For oplysninger om professionel tilstand henvises til installationsvejledningen)
2. Vælg **Opsætning > TV-indstillinger / Generelle indstillinger > Billede > Skarphed**.
3. Tryk på **▶** (højre), og juster værdien med **▲** (op) eller **▼** (ned).
4. Tryk om nødvendigt på **↔** gentagne gange for at lukke menuen.

Avancerede billedindstillinger

Spil eller computer

Når du tilslutter en enhed, genkender TV'et dens type og giver hver enhed et korrekt typenavn. Du kan ændre typenavnet efter behov. Hvis et korrekt typenavn er indstillet for en enhed, skifter TV'et automatisk over til de mest ideelle TV-indstillinger, når du skifter over til enheden i menuen **Kilder**.

Hvis du har en spillekonsol med en indbygget Blu-ray-afspiller, har du muligvis indstillet typenavnet til **Bluray Disc**. Med **Aktivitetstype** kan du skifte til de mest ideelle indstillinger for spil manuelt. Glem ikke at skifte til **TV**, når du vender tilbage for at se TV.

Sådan skifter du indstilling manuelt...

1. Forbrugertilstand: Til – Tryk på **HOME**.
Gæstetilstand: Til – Gæstemenu: Ikke tilgængelig i Gæstemenuen.
(For oplysninger om professionel tilstand henvises til installationsvejledningen)
2. Vælg **Opsætning > TV-indstillinger > Billede > Avanceret > Aktivitetstype**.
3. Vælg **Spil, Computer** eller **TV**.
Indstillingen **TV** vender tilbage til billedindstillingerne, så du kan se fjernsyn.
4. Tryk om nødvendigt på **↔** gentagne gange for at lukke menuen.

Farveindstillinger

Farveforbedring

Med **Farveforbedring** kan du forbedre farveintensiteten og detaljerne i klare farver.

Sådan justerer du niveauet...

1. Forbrugertilstand: Til – Tryk på **HOME**.
Gæstetilstand: Til – Gæstemenu: Ikke tilgængelig i Gæstemenuen.

(For oplysninger om professionel tilstand henvises til installationsvejledningen)

2. Vælg **Opsætning > TV-indstillinger > Billede > Avanceret > Farve**.
3. Vælg **Farveforbedring**, og tryk på **OK**.
4. Vælg **Maksimum, Middel, Minimum** eller **Fra**.
5. Tryk om nødvendigt på **↔** gentagne gange for at lukke menuen.

Farvetemperatur

Med **Farvetemperatur** kan du indstille billedet til en forudindstillet farvetemperatur eller vælge **Brugerdefineret** for selv at angive en temperaturindstilling med **Brugerdefineret farvetemperatur**. **Farvetemperatur** og **Brugerdefineret farvetemperatur** er indstillinger, der er beregnet til superbrugere.

Sådan vælger du en forudindstilling...

1. Forbrugertilstand: Til – Tryk på **HOME**.
Gæstetilstand: Til – Gæstemenu: Ikke tilgængelig i Gæstemenuen.
(For oplysninger om professionel tilstand henvises til installationsvejledningen)
2. Vælg **Opsætning > TV-indstillinger > Billede > Avanceret > Farve**.
3. Vælg **Farvetemperatur**, og tryk på **OK**.
4. Vælg **Normal, Varm** eller **Kold**. Eller vælg **Brugerdefineret**, hvis du selv vil definere en farvetemperatur.
5. Tryk om nødvendigt på **↔** gentagne gange for at lukke menuen.

Brugerdefineret farvetemperatur

Med **Brugerdefineret farvetemperatur** kan du selv indstille en farvetemperatur. For at indstille en **Brugerdefineret farvetemperatur** skal du først vælge **Brugerdefineret** i menuen **Farvetemperatur**. **Brugerdefineret farvetemperatur** er en indstilling, der er beregnet til slutbrugere.

Sådan indstiller du en brugerdefineret farvetemperatur...

1. Forbrugertilstand: Til – Tryk på **HOME**.
Gæstetilstand: Til – Gæstemenu: Ikke tilgængelig i Gæstemenuen.
(For oplysninger om professionel tilstand henvises til installationsvejledningen)
2. Vælg **Opsætning > TV-indstillinger > Billede > Avanceret > Farve**.
3. Vælg **Brugerdefineret farvetemperatur**, og tryk på **OK**.
4. Tryk på pilene **▲** (op) eller **▼** (ned) for at justere værdien. **HP** er hvidt punkt, og **SN** er sort niveau. Du

kan også vælge en af forudindstillingerne i denne menu.

5. Tryk om nødvendigt på **↔** gentagne gange for at lukke menuen.

Kontrastindstillinger

Kontrasttilstande

Med **Kontrasttilstand** kan du angive det niveau, hvor strømforbruget kan reduceres ved at dæmpe skærmens lysstyrkeintensitet. Vælg mellem det mest ideelle strømforbrug eller billedet med den bedste intensitet.

Sådan justerer du niveauet...

1. Forbrugertilstand: Til – Tryk på **⬆️ HOME**.
Gæstetilstand: Til – Gæstemenu: Ikke tilgængelig i Gæstemenuen.
(For oplysninger om professionel tilstand henvises til installationsvejledningen)
2. Vælg **Opsætning > TV-indstillinger > Billede > Avanceret > Kontrast > Kontrasttilstand**.
3. Vælg **Standard**, **Bedste effekt**, **Bedste billede** eller **Fra**.
4. Tryk om nødvendigt på **↔** gentagne gange for at lukke menuen.

Dynamisk kontrast

Med **Dynamisk kontrast** kan du angive det niveau, ved hvilket TV'et automatisk forbedrer detaljerne i mørke, mellemmørke og lyse områder i billedet.

Sådan justerer du niveauet...

1. Forbrugertilstand: Til – Tryk på **⬆️ HOME**.
Gæstetilstand: Til – Gæstemenu: Ikke tilgængelig i Gæstemenuen.
(For oplysninger om professionel tilstand henvises til installationsvejledningen)
2. Vælg **Opsætning > TV-indstillinger > Billede > Avanceret > Kontrast > Dynamisk kontrast**.
3. Vælg **Maksimum**, **Middel**, **Minimum** eller **Fra**.
4. Tryk om nødvendigt på **↔** gentagne gange for at lukke menuen.

Kontrast, lysstyrke

Med **Lysstyrke** kan du indstille lysstyrken for billedsignalet. **Lysstyrke** er en indstilling, der er beregnet til superbrugere. Vi anbefaler ikke-superbrugere at justere billedets lysstyrke ved hjælp af indstillingen **Kontrast**.

Sådan justerer du niveauet...

1. Forbrugertilstand: Til – Tryk på **⬆️ HOME**.
Gæstetilstand: Til – Gæstemenu: Ikke tilgængelig i

Gæstemenuen.

(For oplysninger om professionel tilstand henvises til installationsvejledningen)

2. Vælg **Opsætning > TV-indstillinger > Billede > Avanceret > Kontrast > Lysstyrke**.

3. Tryk på **▶** (højre), og juster værdien med **▲** (op) eller **▼** (ned).

4. Tryk om nødvendigt på **↔** gentagne gange for at lukke menuen.

Videokontrast

Med **Videokontrast** kan du reducere videokontrastens område.

Sådan justerer du niveauet...

1. Forbrugertilstand: Til – Tryk på **⬆️ HOME**.
Gæstetilstand: Til – Gæstemenu: Ikke tilgængelig i Gæstemenuen.
(For oplysninger om professionel tilstand henvises til installationsvejledningen)
2. Vælg **Opsætning > TV-indstillinger > Billede > Avanceret > Kontrast > Videokontrast**.
3. Tryk på **▶** (højre), og juster værdien med **▲** (op) eller **▼** (ned).
4. Tryk om nødvendigt på **↔** gentagne gange for at lukke menuen.

Gamma

Med **Gamma** kan du angive en ikke-lineær indstilling for billedets lysstyrke og kontrast. **Gamma** er en indstilling, der er beregnet til superbrugere.

Sådan justerer du niveauet...

1. Forbrugertilstand: Til – Tryk på **⬆️ HOME**.
Gæstetilstand: Til – Gæstemenu: Ikke tilgængelig i Gæstemenuen.
(For oplysninger om professionel tilstand henvises til installationsvejledningen)
2. Vælg **Opstilling > TV-indstillinger > Billede > Avanceret > Kontrast > Gamma**.
3. Tryk på **▶** (højre), og juster værdien med **▲** (op) eller **▼** (ned).
4. Tryk om nødvendigt på **↔** gentagne gange for at lukke menuen.

Skarphedsindstillinger

Super opløsning

Med **Super resolution** får du en overlegen skarphed i linjer og konturer.

Sådan tænder/slukker du...

1. Forbrugertilstand: Til – Tryk på **⬆️ HOME**.
Gæstetilstand: Til – Gæstemenu: Ikke tilgængelig i

Gæstemenuen.

(For oplysninger om professionel tilstand henvises til installationsvejledningen)

2. Vælg **Opsætning > TV-indstillinger > Billede > Avanceret > Skarphed > Super resolution.**

3. Vælg **Til** eller **Fra**.

4. Tryk om nødvendigt på **↔** gentagne gange for at lukke menuen.

Støjreduktion

Med **Støjreduktion** kan du bortfiltrere og reducere niveauet af billedstøj.

Sådan justerer du støjreduktion...

1. Forbrugertilstand: Til – Tryk på **⬆️ HOME**.

Gæstetilstand: Til – Gæstemenu: Ikke tilgængelig i Gæstemenuen.

(For oplysninger om professionel tilstand henvises til installationsvejledningen)

2. Vælg **Opsætning > TV-indstillinger > Billede > Avanceret > Skarphed > Støjreduktion.**

3. Vælg **Maksimum**, **Middel**, **Minimum** eller **Fra**.

4. Tryk om nødvendigt på **↔** gentagne gange for at lukke menuen.

MPEG artefakt-reduktion

Med **MPEG-artefaktreduktion** udjævner du de digitale overgange i billedet. MPEG-artefakter ses mest som små blokke eller takkede kanter på billeder.

Sådan reducerer du MPEG-artefakter...

1. Forbrugertilstand: Til – Tryk på **⬆️ HOME**.

Gæstetilstand: Til – Gæstemenu: Ikke tilgængelig i Gæstemenuen.

(For oplysninger om professionel tilstand henvises til installationsvejledningen)

2. Vælg **Opsætning > TV-indstillinger > Billede > Avanceret > Skarphed > MPEG-artefaktreduktion.**

3. Vælg **Til** eller **Fra**.

4. Tryk om nødvendigt på **↔** gentagne gange for at lukke menuen.

Format og kanter

Billedformat

Er der sorte bjælker øverst og nederst eller i begge sider af billedet, kan du justere billedformatet til et format, som udfylder skærmen.

Sådan skifter du billedformat...

1. Forbrugertilstand: Til – Tryk på **⬆️ HOME**.

Gæstetilstand: Til – Gæstemenu: Tryk på **⬆️ HOME**.

(For oplysninger om professionel tilstand henvises til installationsvejledningen)

2. Vælg **Opsætning > TV-indstillinger / Generelle indstillinger > Billede > Format og kanter > Billedformat.**

3. Vælg et format på listen, og tryk på **OK**.

4. Tryk om nødvendigt på **↔** gentagne gange for at lukke menuen.

Skærmkanter

Med **Skærmkanter** kan du forstørre billedet en smule for at skjule forvrængede kanter.

Sådan justerer du kanterne...

1. Forbrugertilstand: Til – Tryk på **⬆️ HOME**.

Gæstetilstand: Til – Gæstemenu: Ikke tilgængelig i Gæstemenuen.

(For oplysninger om professionel tilstand henvises til installationsvejledningen)

2. Vælg **Opsætning > TV-indstillinger > Billede > Format og kanter > Skærmkanter.**

3. Tilpas værdien med **▲** (op) eller **▼** (ned).

4. Tryk om nødvendigt på **↔** gentagne gange for at lukke menuen.

Billedskift

Du kan flytte billedets position en smule med **Billedskift**.

Sådan flytter du billedet...

1. Forbrugertilstand: Til – Tryk på **⬆️ HOME**.

Gæstetilstand: Til – Gæstemenu: Ikke tilgængelig i Gæstemenuen.

(For oplysninger om professionel tilstand henvises til installationsvejledningen)

2. Vælg **Opsætning > TV-indstillinger > Billede > Format og kanter > Billedskift.**

3. Juster positionen med **▲** (op), **▼** (ned), **▶** (højre) eller **◀** (venstre).

4. Tryk om nødvendigt på **↔** gentagne gange for at lukke menuen.

Lyd

Lydtype

Vælg en type

For nem justering af lyd kan du vælge en foruddefineret indstilling med Lydtype.

1. Forbrugertilstand: Til – Tryk på **HOME**.
Gæstetilstand: Til – Gæstemenu: Tryk på **HOME**.
(For oplysninger om professionel tilstand henvises til installationsvejledningen)
2. Vælg **Opsætning > TV-indstillinger / Generelle indstillinger > Lyd > Lydtype**, og vælg en af typerne på listen.
3. Vælg en type, og tryk på **OK**.

De tilgængelige lydtyper er...

- **Personlig** - De lydpræferencer, du indstiller, første gang du tænder.
- **Original** - Den mest neutrale lydindstilling
- **Film** - Ideel, hvis du vil se film
- **Musik** - Ideel til afspilning af musik
- **Spil** - Ideel til spil
- **Nyheder** - Ideel til tale

Gendan en type

Den valgte type gemmer de ændringer, du har foretaget. Vi anbefaler, at du kun tilpasser lydindstillingerne for typen **Personlig**. Lydtypen - **Personlig** kan gemme dens indstillinger for hver enkelt tilsluttet enhed i menuen **Kilder**.

Sådan gendanner du typens oprindelige indstilling...

1. Forbrugertilstand: Til – Tryk på **HOME**.
Gæstetilstand: Til – Gæstemenu: Tryk på **HOME**.
(For oplysninger om professionel tilstand henvises til installationsvejledningen)
2. Vælg **Opsætning > TV-indstillinger / Generelle indstillinger > Lyd > Gendan stil**.

Lydindstillinger

Bas

Med **Bas** kan du justere niveauet for dybe toner i lyden.

Sådan justerer du niveauet...

1. Forbrugertilstand: Til – Tryk på **HOME**.
Gæstetilstand: Til – Gæstemenu: Ikke tilgængelig i Gæstemenuen.
(For oplysninger om professionel tilstand henvises til installationsvejledningen)
2. Vælg **Opsætning > TV-indstillinger > Lyd > Bas**.

3. Tryk på **▶** (højre), og juster værdien med **▲** (op) eller **▼** (ned).

4. Tryk om nødvendigt på **↔** gentagne gange for at lukke menuen.

Diskant

Med **Diskant** kan du justere niveauet for høje toner i lyden.

Sådan justerer du niveauet...

1. Forbrugertilstand: Til – Tryk på **HOME**.
Gæstetilstand: Til – Gæstemenu: Ikke tilgængelig i Gæstemenuen.
(For oplysninger om professionel tilstand henvises til installationsvejledningen)
2. Vælg **Opsætning > TV-indstillinger > Lyd > Diskant**.
3. Tryk på **▶** (højre), og juster værdien med **▲** (op) eller **▼** (ned).
4. Tryk om nødvendigt på **↔** gentagne gange for at lukke menuen.

Surround-funktion

Med **Surround-tilstand** kan du indstille lydeffekten i TV-højtalerne.

Sådan indstiller du surround-funktionen...

1. Forbrugertilstand: Til – Tryk på **HOME**.
Gæstetilstand: Til – Gæstemenu: Ikke tilgængelig i Gæstemenuen.
(For oplysninger om professionel tilstand henvises til installationsvejledningen)
2. Vælg **Opsætning > TV-indstillinger > Lyd > Surround-tilstand**.
3. Tryk på **▶** (højre), og vælg **Stereo, Incredible Surround**.
4. Tryk om nødvendigt på **↔** gentagne gange for at lukke menuen.

Hovedtelefonlydstyrke

Med **Lydstyrke for hovedtelefon** kan du indstille lydstyrken for et sæt tilsluttede hovedtelefoner separat.

Sådan regulerer du lydstyrken...

Tryk på **SETTINGS** på fjernbetjeningen for at få adgang til hurtige indstillinger, vælg **Hovedtelefonlydstyrke**, brug tasterne **▲** (op) eller **▼** (ned) på fjernbetjeningen for at justere lydstyrken.

Eller

Tryk på lydstyrkeknappen **🔊** på din fjernbetjening, hvorefter den uafhængige lydbjælke vises. Tryk på tasten **◀** (venstre) eller **▶** (højre) på fjernbetjeningen

for at vælge **Hovedtelefon**. For at justere hovedtelefonlydstyrke skal du trykke på + eller - på fjernbetjeningen.

Avancerede lydindstillinger

Automatisk volumenjustering

Med **Automatisk lydstyrkeregulering** kan du indstille TV'et til automatisk at udligne pludselige forskelle i lydstyrken. Typisk i starten af en reklame, eller når du skifter kanal.

Sådan tænder/slukker du...

1. Forbrugertilstand: Til – Tryk på **HOME**.
Gæstetilstand: Til – Gæstemenu: Ikke tilgængelig i Gæstemenuen.
(For oplysninger om professionel tilstand henvises til installationsvejledningen)
2. Vælg **Opsætning > TV-indstillinger > Lyd > Avanceret > Automatisk lydstyrkeniveau**.
3. Tryk på (højre), og vælg **Til** eller **Fra**.
4. Tryk om nødvendigt på gentagne gange for at lukke menuen.

Tv-højtalere

Du kan sende TV-lyden til en tilsluttet lydenhed – et hjemmebiografssystem eller et lydsystem. Med **TV-højtalere** kan du vælge, hvor du vil høre TV-lyden, og hvordan du vil styre den.

- Hvis du vælger **Fra**, slår du permanent TV-højtalerne fra.
- Hvis du vælger **Til**, er TV-højtalerne altid tændt. Med en lydenhed tilsluttet til HDMI CEC kan du bruge en af **EasyLink**-indstillingerne.
- Hvis du vælger **EasyLink**, sender TV'et lyden til lydenheden. TV'et slår TV-højtalerne fra, når enheden afspiller lyden.
- Hvis du vælger **EasyLink-autostart**, aktiverer TV'et lydenheden, sender TV-lyden til enheden og deaktiverer TV-højtalerne. Når **EasyLink** eller **EasyLink-autostart** er valgt, kan du stadig skifte til TV-højtalere eller enhedshøjtalere i menuen **Billede og lyd**.

Sådan indstiller du TV-højtalerne...

- Forbrugertilstand: Til – Ikke tilgængelig i denne tilstand.
Gæstetilstand: Til – Gæstemenu: Ikke tilgængelig i Gæstemenuen.
(For oplysninger om professionel tilstand henvises til installationsvejledningen)

Clear Sound

Med **Clear Sound** forbedrer du lyden af tale. Ideelt til nyhedsprogrammer.
Du kan slå taleforbedring til eller fra.

Sådan tænder/slukker du...

1. Forbrugertilstand: Til – Tryk på **HOME**.
Gæstetilstand: Til – Gæstemenu: Ikke tilgængelig i Gæstemenuen.
(For oplysninger om professionel tilstand henvises til installationsvejledningen)
2. Vælg **Opsætning > TV-indstillinger > Lyd > Avanceret > Clear Sound**.
3. Tryk på (højre), og vælg **Til** eller **Fra**.
4. Tryk om nødvendigt på gentagne gange for at lukke menuen.

HDMI 1-ARC

Hvis du ikke har brug for en ARC (Audio Return Channel) på nogen af HDMI-tilslutningerne, kan du slå ARC-signalet fra.

1. Forbrugertilstand: Til – Tryk på **HOME**.
Gæstetilstand: Til – Gæstemenu: Ikke tilgængelig i Gæstemenuen.
(For oplysninger om professionel tilstand henvises til installationsvejledningen)
2. Vælg **Opsætning > TV-indstillinger > Lyd > Avanceret > HDMI 1 - ARC**.
3. Tryk på (højre), og vælg **Til** eller **Fra**.
4. Tryk om nødvendigt på gentagne gange for at lukke menuen.

Lydudgangsformat

Med **Lydudgangsformat** kan du tilpasse TV'ets lydudgangssignal til dit hjemmebiografsystems lydbehandlingsfunktioner.

Sådan indstiller du **Lydudgangsformat**...

1. Forbrugertilstand: Til – Tryk på **HOME**.
Gæstetilstand: Til – Gæstemenu: Ikke tilgængelig i Gæstemenuen.
(For oplysninger om professionel tilstand henvises til installationsvejledningen)
2. Vælg **Opsætning > TV-indstillinger > Lyd > Avanceret > Lydudgangsformat**.
3. Tryk på (højre), og vælg **Multikanal** eller **Stereo**.
4. Tryk om nødvendigt på gentagne gange for at lukke menuen.

Justering af lydudgang

Med **Justering af lydudgang** kan du justere Home Theatre Systemets lydstyrke efter TV'et, når du skifter fra det ene til det andet.

Sådan justerer du forskellen i lydstyrke...

1. Forbrugertilstand: Til – Tryk på **HOME**.
Gæstetilstand: Til – Gæstemenu: Ikke tilgængelig i Gæstemenuen.
(For oplysninger om professionel tilstand henvises til installationsvejledningen)
2. Vælg **Opsætning > TV-indstillinger > Lyd > Avanceret > Justering af lydudgang**.
3. Vælg **Mere**, **Middel** eller **Mindre**, og tryk derefter på **OK**.
4. Hvis lydstyrkeforskellen er stor, skal du vælge **Mere**. Hvis lydstyrkeforskellen er lille, skal du vælge **Mindre**.
5. Tryk om nødvendigt på **↔** gentagne gange for at lukke menuen.

Forsinkelse af lydudgang

Hvis du indstiller en forsinkelse af lydsynkronisering på dit Home Theatre System for at synkronisere lyden med billedet, skal du deaktivere **Forsinkelse af lydudgang** på TV'et.

Sådan deaktiverer du **Forsinkelse af lydudgang**...

1. Forbrugertilstand: Til – Tryk på **HOME**.
Gæstetilstand: Til – Gæstemenu: Ikke tilgængelig i Gæstemenuen.
(For oplysninger om professionel tilstand henvises til installationsvejledningen)
2. Vælg **Opsætning > TV-indstillinger > Lyd > Avanceret > Forsinkelse af lydudgang**.
3. Tryk på **▶** (højre), og vælg **Fra** eller **Til**.
4. Tryk om nødvendigt på **↔** gentagne gange for at lukke menuen.

Forskydning af lydudgang

Kan du ikke indstille en forsinkelse på Home Theatre Systemet, kan du indstille en forsinkelse på TV'et med **Forskydning af lydudgang**.

Sådan synkroniserer du lyden på TV'et...

1. Forbrugertilstand: Til – Tryk på **HOME**.
Gæstetilstand: Til – Gæstemenu: Ikke tilgængelig i Gæstemenuen.
(For oplysninger om professionel tilstand henvises til installationsvejledningen)
2. Vælg **Opsætning > TV-indstillinger > Lyd > Avanceret > Forskydning af lydudgang**.

3. Brug bjælken til at indstille lydforskydningen, og tryk på **OK**.

4. Tryk om nødvendigt på **↔** gentagne gange for at lukke menuen.

11.3

Generelle indstillinger

Menusprog

Sådan skifter du sprog for TV'ets menuer og meddelelser...

1. Forbrugertilstand: Til – Tryk på **HOME**.
Gæstetilstand: Til – Gæstemenu: Ikke tilgængelig i Gæstemenuen.
(For oplysninger om professionel tilstand henvises til installationsvejledningen)
2. Vælg **Opsætning > TV-indstillinger > Region og Sprog > Menusprog**.
3. Vælg det sprog, du ønsker.
4. Tryk om nødvendigt på **↔** gentagne gange for at lukke menuen.

Ur

Dato og klokkeslæt

Automatisk

I visse lande udsender digitale TV-stationer ikke oplysninger om UTC – Coordinated Universal Time. Skift til og fra sommertid ignoreres muligvis, og TV'et kan vise et ukorrekt klokkeslæt.

Når du optager programmer, der er planlagt i TV-guiden, anbefaler vi ikke at ændre tidspunkt og dato manuelt. I nogle lande, og for nogle netværksudbydere, er indstillingen af **Ur** skjult for at undgå forkert indstilling af tiden.

Sådan retter du TV'ets ur automatisk...

1. Forbrugertilstand: Til – Tryk på **HOME**.
Gæstetilstand: Til – Gæstemenu: Ikke tilgængelig i Gæstemenuen.
(For oplysninger om professionel tilstand henvises til installationsvejledningen)
2. Vælg **Opsætning > TV-indstillinger > Generelle indstillinger > Ur > Automatisk urtilstand**, og vælg **Afhængigt af land**.
3. Vælg **Sommertid**, og vælg den korrekte indstilling.
4. Tryk om nødvendigt på **↔** gentagne gange for at lukke menuen.

Manuelt

Sådan indstiller du TV'ets ur manuelt...

1. Forbrugertilstand: Til – Tryk på **HOME**.
- Gæstetilstand: Til – Gæstemenu: Ikke tilgængelig i Gæstemenuen.
(For oplysninger om professionel tilstand henvises til installationsvejledningen)
2. Vælg **Opsætning > TV-indstillinger > Generelle indstillinger > Ur > Automatisk urtilstand**, og vælg **Manuel**.
3. Vælg **Dato og Klokkeslæt** for at indstille det.
4. Tryk om nødvendigt på **↔** gentagne gange for at lukke menuen.

Tidszone

Sådan indstiller du tidszonen...

1. Forbrugertilstand: Til – Tryk på **HOME**.
- Gæstetilstand: Til – Gæstemenu: Ikke tilgængelig i Gæstemenuen.
(For oplysninger om professionel tilstand henvises til installationsvejledningen)
2. Vælg **Opsætning > TV-indstillinger > Generelle indstillinger > Ur > Tidszone**.
3. Vælg én af tidszonerne.
4. Tryk om nødvendigt på **↔** gentagne gange for at lukke menuen.

Indslumringstimer

Med indslumringstimeren kan du indstille TV'et til automatisk at skifte til standby efter et forudindstillet klokkeslæt.

Sådan indstiller du sleep-timeren...

1. Forbrugertilstand: Til – Tryk på **HOME**.
- Gæstetilstand: Til – Gæstemenu: Ikke tilgængelig i Gæstemenuen.
(For oplysninger om professionel tilstand henvises til installationsvejledningen)
2. Vælg **Opsætning > TV-indstillinger > Generelle indstillinger > Sleep-timer**.
Med bjælken kan du indstille tiden til op til 180 minutter i intervaller på 5 minutter. Hvis den er indstillet til 0 minutter, er sleep-timer deaktiveret. Du kan altid slukke for TV'et tidligere eller nulstille tiden under nedtællingen.
3. Tryk om nødvendigt på **↔** gentagne gange for at lukke menuen.

Timer for slukning

Hvis TV'et modtager et TV-signal, men du ikke trykker på fjernbetjeningen i 4 timer, slukker TV'et automatisk for at spare på strømmen. Derudover vil TV'et slukke automatisk, hvis det ikke modtager et TV-signal eller en fjernbetjeningskommando i 10 minutter.

Hvis du bruger TV'et som skærm eller bruger en digital modtager til at se TV (en set-top-boks - STB) uden at bruge TV-fjernbetjeningen, skal du deaktivere denne automatiske slukning.

Sådan deaktiverer du Timer for slukning...

1. Forbrugertilstand: Til – Tryk på **HOME**.
- Gæstetilstand: Til – Gæstemenu: Ikke tilgængelig i Gæstemenuen.
(For oplysninger om professionel tilstand henvises til installationsvejledningen)
2. Vælg **Opsætning > TV-indstillinger > Generelle indstillinger > Timer for slukning**.
3. Vælg inde i bjælken for at regulere værdien. Værdien 0 (Fra) deaktiverer den automatiske slukning.
4. Tryk om nødvendigt på **↔** gentagne gange for at lukke menuen.

Sted

Sådan indstiller du TV'et til hjemmebrug...

1. Forbrugertilstand: Til – Tryk på **HOME**.
- Gæstetilstand: Til – Gæstemenu: Ikke tilgængelig i Gæstemenuen.
(For oplysninger om professionel tilstand henvises til installationsvejledningen)
2. Vælg **Opsætning > TV-indstillinger > Generelle indstillinger > Lokaltid**, og tryk på **OK**.
3. Vælg **Hjem**, og tryk på **OK**.
4. Tryk om nødvendigt på **↔** gentagne gange for at lukke menuen.

TV-placering

Som en del af den første installation konfigureres denne indstilling enten til **På en TV-fod** eller **På væggen**. Hvis du senere flytter TV'et, bør denne indstilling tilpasses i overensstemmelse hermed for at opnå den bedste lydgenivelse.



1. Forbrugertilstand: Til – Tryk på **HOME**.
- Gæstetilstand: Til – Gæstemenu: Ikke tilgængelig i Gæstemenuen.
(For oplysninger om professionel tilstand henvises til installationsvejledningen)
2. Vælg **Opsætning > TV-indstillinger > Generelle indstillinger > TV-placering**, og tryk på **OK**.
3. Vælg **På en TV-stand** eller **På væggen**.

4. Tryk om nødvendigt på  gentagne gange for at lukke menuen.

Fabriksindstillinger

Du kan gendanne TV'et til de oprindelige TV-indstillinger (fabriksindstillingerne).

Sådan skifter du tilbage til de oprindelige indstillinger...

1. Forbrugertilstand: Til – Tryk på  HOME.
Gæstetilstand: Til – Gæstemenu: Ikke tilgængelig i Gæstemenuen.
(For oplysninger om professionel tilstand henvises til installationsvejledningen)
2. Vælg Opsætning > TV-indstillinger > Generelle indstillinger > Fabriksindstillinger, og tryk på OK.
3. Tryk om nødvendigt på  gentagne gange for at lukke menuen.

Geninstaller TV

Du kan foretage en fuld TV-installation igen. TV'et bliver fuldt geninstalleret.

Sådan gentager du en fuld TV-installation...

1. Forbrugertilstand: Til – Tryk på  HOME.
Gæstetilstand: Til – Gæstemenu: Ikke tilgængelig i Gæstemenuen.
(For oplysninger om professionel tilstand henvises til installationsvejledningen)
2. Vælg Opsætning > TV-indstillinger > Generelle indstillinger > Geninstaller TV, og tryk på OK.
3. Følg anvisningerne på skærmen. Installationen kan tage et par minutter.

Specifikationer

12.1

Miljø

Energibesparelse

Eco-indstillinger hjælper i kombination med indstillingerne med at bevare miljøet.

Mens du ser på TV-kanaler, skal du trykke på  for at åbne Eco-indstillinger.

Tryk på  igen for at lukke Eco-indstillinger .

Energibesparende

Denne billedtype indstiller billedet til den mest ideelle, energibevidste opsætning.

Skærm fra

Hvis du kun lytter til musik, kan du slukke TV-skærmen for at spare energi.

Vælg **Skærm fra**, og tryk på **OK**. Tryk på en vilkårlig knap på fjernbetjeningen for at tænde for skærmen igen.

Autosluk

Hvis du ikke trykker på fjernbetjeningen i en 4 timers periode, eller hvis TV'et ikke modtager et signal i 10 minutter, slukker TV'et automatisk for at spare energi.

Hvis du bruger TV'et som skærm eller bruger en digital modtager til at se TV (en set-top-boks - STB), og du ikke bruger fjernbetjeningen til TV'et, skal du deaktivere den automatiske slukning.

Udover Eco-indstillinger er TV'et også udstyret med miljøvenlig teknologi med henblik på et lavt strømforbrug.

Inaktive enheder fra

Slå tilsluttede EasyLink HDMI-CEC (Consumer Electronic Control)-kompatible enheder, som er inaktive, fra.

European Energy Label

European Energy Label informerer dig om dette produkts energieffektivitetsklasse. Jo mere grøn energieffektivitetsklassen for dette produkt er, desto mindre energi bruger det.

På mærket finder du energieffektivitetsklassen, det gennemsnitlige strømforbrug for dette produkt ved brug og det gennemsnitlige energiforbrug for 1 år. Du kan også finde værdier for strømforbruget for dette produkt på Philips websted for dit land på www.philips.com/TV

Produktoplysninger

24HFL3011

- Energieffektivitetsklasse: A+
- Synlig skærmstørrelse: 60 cm / 24 tommer
- Strømforbrug når tændt (W): 21 W
- Årligt energiforbrug (kWh) *: 31 kWh
- Strømforbrug i standby (W) **: 0,30 W
- Skærmopløsning (pixel): 1366 x 768p

32HFL3011

- Energieffektivitetsklasse: A+
- Synlig skærmstørrelse: 80 cm / 32 tommer
- Strømforbrug når tændt (W): 31 W
- Årligt energiforbrug (kWh) *: 45 kWh
- Strømforbrug i standby (W) **: 0,30 W
- Skærmopløsning (pixel): 1366 x 768p

40HFL3011

- Energieffektivitetsklasse: A+
- Synlig skærmstørrelse: 102 cm / 40 tommer
- Strømforbrug når tændt (W): 46 W
- Årligt energiforbrug (kWh) *: 68 kWh
- Strømforbrug i standby (W) **: 0,30 W
- Skærmopløsning (pixel): 1920 x 1080p

* Energiforbrug i kWh pr. år er baseret på strømforbruget for et TV, der er tændt 4 timer om dagen i 365 dage. Det faktiske energiforbrug afhænger af, hvordan TV'et anvendes.

** Når TV'et er slukket med fjernbetjeningen, og ingen funktioner er aktive.

Bortskaffelse

Bortskaffelse af udtjente produkter og batterier

Dit produkt er udviklet og fremstillet i materialer og komponenter af høj kvalitet, som kan genbruges.



Når et produkt er forsynet med dette symbol med en overkrydset affaldsspand på hjul, betyder det, at produktet er omfattet af EU-direktiv 2002/96/EF.



Bortskaffelse af elektronisk udstyr som affald i private husholdninger i den Europæiske Union.

Dette symbol på produktet eller på emballagen betyder, at produktet ikke må bortskaffes sammen med andet husholdningsaffald. Det er dit ansvar i

stedet at bortskaffe elektronisk udstyr ved at aflevere det til et udpeget indsamlingssted med henblik på genanvendelse af elektrisk og elektronisk udstyr. Separat indsamling og genanvendelse af kasseret elektronisk udstyr bidrager til at bevare naturlige ressourcer og sikre, at udstyret genanvendes på en måde, der beskytter menneskers helbred og miljøet. Du kan få flere oplysninger om aflevering af elektronisk affald til genbrug ved at kontakte kommunen, renovationsselskabet eller den butik, hvor produktet blev købt.

Forhør dig på den lokale genbrugsstation for elektriske og elektroniske produkter.

Dine gamle produkter skal bortskaffes i overensstemmelse med den lokale lovgivning og ikke sammen med almindeligt husholdningsaffald. Korrekt bortskaffelse af udtjente produkter er med til at forhindre negativ påvirkning af miljø og mennesker.

Dit produkt indeholder batterier, som er omfattet af EU-direktivet 2006/66/EF, og som ikke må bortskaffes sammen med almindeligt husholdningsaffald.



Undersøg lokale regulativer vedr. separat indsamling af batterier, eftersom korrekt bortskaffelse af batterier er med til at forhindre negativ påvirkning af miljø og mennesker.

12.2

Modtagelse

- Antenneindgang: 75 ohm koaksial (IEC75)
- Tunerbånd: Hyperband, S-kanal, UHF, VHF
- DVB: DVB-T (terrestrisk, antenne) COFDM 2K/8K, DVB-T2, DVB-C (kabel) QAM
- Analog videoafspilning: NTSC, SECAM, PAL
- Digital videoafspilning: MPEG2 SD/HD (ISO/IEC 13818-2), MPEG4 SD/HD (ISO/IEC 14496-10)
- Digital lydafspilning (ISO/IEC 13818-3)

12.3

Display

Type

Diagonal skærmstørrelse:

- 24HFL3011: 60 cm / 24 tommer
- 32HFL3011: 80 cm / 32 tommer
- 40HFL3011: 102 cm / 40 tommer

Skærmopløsning:

- 1366 x 768p (for 24HFL3011/32HFL3011)

- 1920 x 1080p (for 40HFL3011)

Skærmopløsninger

Videoformater

Opløsning - opdateringshastighed

- 480i - 60 Hz
- 480p - 60 Hz
- 576i - 50 Hz
- 576p - 50 Hz
- 720p - 50 Hz, 60 Hz
- 1080i - 50 Hz, 60 Hz
- 1080p - 24 Hz, 25 Hz, 30 Hz

Computer-formater

Opløsninger (blandt andet)

- 640 x 480p - 60 Hz
- 800 x 600p - 60 Hz
- 1024 x 768p - 60 Hz
- 1280 x 768p - 60 Hz
- 1360 x 765p - 60 Hz
- 1360 x 768p - 60 Hz
- 1280 x 1024p - 60 Hz
- 1920 x 1080p - 60 Hz

12.4

Strøm

Produktspecifikationerne kan ændres uden varsel. Du kan finde flere oplysninger om produktet på www.philips.com/support

Strøm

- Strømstik: AC 220-240 V +/-10 %
- Omgivende temperatur : 5°C til 35°C
- Strømforbrug ved standby: Mindre end 0,3W
- Strømbesparende funktioner : Eco-tilstand, Slukning af billede (ved radiolytning), automatisk slukning, Eco-indstillingsmenu.

Effekten, der er anført på produktets mærkat, er strømforbruget ved normal anvendelse i hjemmet (IEC 62087 Ed.2). Den maksimale effekt, der står i parentes, anvendes til elektrisk sikkerhed (IEC 60065 Ed. 7.2).

12.5

Dimensioner og vægt

24HFL3011

- Uden TV-fod:
Bredde 559,6 mm – Højde 335,8 mm – Dybde 44,9 mm – Vægt ±3,29 kg
- Med TV-fod:

Bredde 559,6 mm – Højde 344,5 mm – Dybde 112 mm – Vægt ±3,32 kg

32HFL3011

- Uden TV-fod:

Bredde 726,5 mm – Højde 425,4 mm – Dybde 76,8 mm – Vægt ±4,88 kg

- Med TV-fod:

Bredde 726,5 mm – Højde 490,9 mm – Dybde 186 mm – Vægt ±4,96 kg

40HFL3011

- Uden TV-fod:

Bredde 918 mm – Højde 531,5 mm – Dybde 76,8 mm – Vægt ±8,0 kg

- Med TV-fod:

Bredde 918 mm – Højde 596,7 mm – Dybde 221,9 mm – Vægt ±9,98 kg

12.6

Tilslutningsmuligheder

Bagpå TV'et

- HDMI 1 in - ARC - HDCP 2.2
- HDMI 2 in - HDCP 2.2
- SERV. U: Serviceport
- AUDIO IN (DVI): 3,5 mm stereo-mini-jackstik
- DIGITAL LYDUDGANG: SPDIF
- YPbPr : Y Pb Pr, Audio V/H: 3,5 mm stereo-mini-jackstik
- USB
- TV-ANTENNE: 75 ohm koaksial (IEC)

TV'ets sider

- CI: Common Interface
- HDMI 3 in - HDCP 2.2
- USB
- Hovedtelefoner: 3,5 mm stereo-mini-jackstik

12.7

Lyd

- Mono/stereo
- Lydforbedring: Incredible Surround, Clear Sound
- Udgangseffekt:
24": 10 W (RMS ved 10 % THD)
32"/40": 16 W (RMS ved 10 % THD)

12.8

Multimedie

Bemærk: Navne på multimediefiler må ikke overstige 128 tegn.

Understøttede multimedietilslutninger

- USB (FAT/FAT 32/NTFS): Tilslut kun USB-enheder, der bruger maks. 500 mA eller mindre.

Understøttede billedfiler

- JPEG: *.jpg, *.jpeg

- PNG: *.png, .jpg, .jpeg

Understøttede lydfile

- MPEG1: *.mp3

Understøttede videofiler

- *.avi, *.mp4, *.mov, *.mkv, *.mpg, *.mpeg

Understøttet undertekstformat

- SRT: Understøttelse af flere sprog

Software

13.1

Softwareversion

Sådan ser du den nuværende TV-softwareversion...

1. Forbrugertilstand: Til – Tryk på **HOME**.

Gæstetilstand: Til – Gæstemenu: Ikke tilgængelig i Gæstemenuen.

(For oplysninger om professionel tilstand henvises til installationsvejledningen)

2. Vælg **Opsætning > Software-indstillinger**, og tryk på **OK** for at få vist aktuelle softwareoplysninger.

3. Tryk om nødvendigt på **↩** gentagne gange for at lukke menuen.

13.2

Open source-software

Dette TV indeholder open source-software. TP Vision Europe B.V. tilbyder hermed at levere, efter anmodning, en kopi af den komplette, tilsvarende kildekode for de ophavsretligt beskyttede open source-softwarepakker, der anvendes i dette produkt, for hvilke der anmodes om et sådant tilbud af de respektive licenser.

Dette tilbud gælder i op til tre år efter køb af produktet for alle, der har modtaget denne oplysning. Du kan få kildekoden ved at skrive på engelsk til . . .

open.source@tpvision.com

13.3

Open source-licens

Open source-licens

Open Source-licenserklæring

Kvitteringer og licenstekster til enhver open source-software anvendt i dette produkt.

Dette er et dokument, der beskriver distributionen af kildekoden anvendt på dette produkt, som enten henhører under GNU General Public License (GPL) eller GNU Lesser General Public License (LGPL) eller enhver anden open source-licens.

Instruktioner om erhvervelse af kildekoden til denne software findes i den dokumentation, der følger med dette produkt.

TP VISION FREMSÆTTER INGEN GARANTIER AF NOGEN ART, HVERKEN UDTRYKKELIGE ELLER

STILTIENDE, HERUNDER GARANTIER FOR SALGBARHED ELLER EGNETHED TIL ET BESTEMT FORMÅL, FOR DENNE SOFTWARE.

TP Vision understøtter ikke denne software. Det foregående påvirker ikke dine garantier og lovmæssige rettigheder, hvad angår købte produkter. Det gælder kun for denne kildekode, der er stillet til din rådighed.

libsqlite3

SQLite is a C library that implements an SQL database engine.

Programs that link with the SQLite library can have SQL database access without running a separate RDBMS process.

Source: <http://linuxappfinder.com/package/libsqlite3-0>

libpng

It supports almost all PNG features, is extensible, and has been extensively tested for over 17 years

Source: <http://www.libpng.org>

libboost

Provides a repository for free peer-reviewed portable C++ source libraries. The emphasis is on libraries which work well with the C++ standard library

Source: <http://www.boost.org>

libjpeg (6b)

Libjpeg is a widely used C library for reading and writing JPEG image files.

Source: <http://libjpeg.sourceforge.net/>

zlib

zlib is designed to be a free, general-purpose, legally unencumbered -- that is, not covered by any patents -- lossless data-compression library for use on virtually any computer hardware and operating system.

Source: www.zlib.net

DirectFB

DirectFB is a thin library that provides hardware graphics acceleration, input device handling and abstraction, integrated windowing system with support for translucent windows and multiple display layers, not only on top of the Linux Framebuffer Device.

Source: <https://github.com/DirectFB>

FFmpeg (0.6)

Cross-platform solution to record, convert and stream audio and video. It includes libavcodec - the leading audio/video codec library

Source: <http://www.ffmpeg.org>

Log4c

Log4c is a library of C for flexible logging to files, syslog and other destinations. It is modeled after the Log for Java library, staying as close to their API as is reasonable. Here is a short introduction to Log4j which describes the API, and design rationale.

Source: <http://log4c.sourceforge.net>

libmtd

MTD development is kept in GIT and managed according to standard Linux development practices.

Source: <http://www.linux-mtd.infradead.org>

iconv

This library provides an iconv() implementation, for use on systems which don't have one, or whose implementation cannot convert from/to Unicode.

Source: <https://github.com/GerHobbelt/libiconv>

libcurl

libcurl is a free and easy-to-use client-side URL transfer library, supporting DICT, FILE, FTP, FTPS, Gopher, HTTP, HTTPS, IMAP, IMAPS, LDAP, LDAPS, POP3, POP3S, RTMP, RTSP, SCP, SFTP, SMTP, SMTPS, Telnet and TFTP.

Source: <https://curl.haxx.se/libcurl/>

libexif

the EXIF parsing library. exif, the simple command line interface to libexif. ... as libexif source tarball releases

Source: <http://libexif.sourceforge.net>

openssl

OpenSSL is an open source project that provides a robust, commercial-grade, and full-featured toolkit for the Transport Layer Security (TLS) and Secure Sockets Layer (SSL) protocols. It is also a general purpose cryptography library.

Source: <https://www.openssl.org>

uchardet

An encoding detector library ported from Mozilla

Source: <https://github.com/BYVoid/uchardet>

webkit

WebKit is the web browser engine used by Safari, App Store, and many other OS X, iOS, and Linux applications.

Source: <https://webkit.org>

Fejlfinding og support

Fejlfinding

Kanaler

Der blev ikke fundet nogen digitale kanaler under installationen

Se de tekniske specifikationer for at sikre dig, at TV'et understøtter DVB-T eller DVB-C i dit land. Sørg for, at alle kabler er tilsluttet korrekt, samt at der er valgt det rigtige netværk.

Allerede installerede kanaler fremgår ikke af kanallisten

Sørg for, at den rigtige kanalliste er valgt.

Generelt

TV'et tænder ikke

- Tag strømkablet ud af stikkontakten. Vent et minut, og sæt det derefter i igen.
- Sørg for, at strømkablet sidder ordentligt i stikket.

Knirkende lyd ved tænd og sluk

Når du tænder, slukker eller sætter TV'et på standby, kan du høre en knirkende lyd fra TV-kabinetet. Den knirkende lyd forårsages af normal udvidelse og sammentrækning af TV'et, når det køler af og varmer op. Dette påvirker ikke ydeevnen.

TV'et reagerer ikke, når jeg anvender fjernbetjeningen.

TV'et bruger noget tid på at starte op. I det tidsrum reagerer TV'et ikke på fjernbetjeningen eller TV-betjeningsknapperne. Dette er normalt. Hvis TV'et fortsætter med ikke at reagere på fjernbetjeningen, kan du kontrollere, om fjernbetjeningen virker ved hjælp af et mobiltelefonkamera. Sæt telefonen i kameratilstand og lad fjernbetjeningen pege mod kameraobjektivet. Hvis du trykker på en vilkårlig tast på fjernbetjeningen, og du ser den infrarøde LED flimre gennem kameraet, så virker fjernbetjeningen. TV'et skal kontrolleres. Hvis du ikke ser en flimren, kan fjernbetjeningen være i stykker, eller dens batterier er løbet tør for strøm. Denne metode at kontrollere fjernbetjeningen på er ikke mulig med fjernbetjeningen, der er parret trådløst med TV'et.

TV'et vender tilbage til standby, efter det har vist

Philips-opstartsskærmbilledet

Når TV'et er på standby, vises et Philips-opstartsskærmbillede, og TV'et vender tilbage til standbytilstand. Dette er normalt. Når TV'et har været frakoblet strømmen og tilsluttes til strømforsyningen igen, vises opstartsskærmbilledet, næste gang TV'et startes op. Tryk på fjernbetjeningen eller på TV'et for at tænde for TV'et fra standbytilstanden.

Standby-lyset bliver ved med at blinke

Tag strømkablet ud af stikkontakten. Vent i 5 minutter, før du tilslutter strømkablet igen. Hvis TV'et bliver ved med at blinke, kontaktes Philips TV Consumer Care.

Forkert sprog i menuerne

Skift sproget tilbage til dit eget sprog.

1. Forbrugertilstand: Til – Tryk på **HOME**.
Gæstetilstand: Til – Gæstemenu: Ikke tilgængelig i Gæstemenuen.
(For oplysninger om professionel tilstand henvises til installationsvejledningen)
2. Vælg **Opsætning>TV-indstillinger>Region og Sprog > Menusprog**, og tryk på **OK**.
3. Vælg det ønskede sprog, og tryk på **OK**.
4. Tryk om nødvendigt på **↔** gentagne gange for at lukke menuen.

Billede

Intet billede/forvrænget billede

- Sørg for, at antennen er tilsluttet korrekt til TV'et.
- Sørg for, at den korrekte enhed er valgt som visningskilde.
- Sørg for, at den eksterne enhed eller kilde er korrekt tilsluttet.

Lyd, men intet billede

- Sørg for, at billedindstillingerne er korrekte.

Dårlig antennemodtagelse

- Sørg for, at antennen er tilsluttet korrekt til TV'et.
- Højtalere, ikke-jordede lydenheder, neonlys, høje bygninger og andre store genstande kan have indvirkning på modtagekvaliteten. Prøv om muligt at forbedre modtagekvaliteten ved at ændre antenneretningen eller flytte enheder væk fra TV'et.
- Hvis modtagelsen kun er dårlig for en enkelt kanal, kan du forsøge at finindstille den pågældende kanal.

Dårligt billede fra en enhed

- Sørg for, at enheden er korrekt tilsluttet.
- Sørg for, at billedindstillingerne er korrekte.

Billedindstillinger ændrer sig efter et stykke tid

Sørg for, at **Lokalitet** er indstillet til **Hjem**. Du kan ændre og gemme indstillinger i denne tilstand.

Der kommer et marketingbanner frem

Sørg for, at Lokaltid er indstillet til Hjem .

Billedet passer ikke til skærmen

Skift til et andet billedformat. Tryk på  SETTINGS-tasten på fjernbetjeningen for at få adgang til hurtige indstillinger, og vælg derefter Billedformat for justeringer.

Billedformatet ændrer sig hele tiden med forskellige kanaler

Vælg et billedformat, der ikke er automatisk.

Billedpositionen er ikke korrekt

Billedsignaler fra nogle enheder passer ikke helt korrekt til skærmen. Kontroller den tilsluttede enheds signaludgang.

Computerbilledet er ikke stabilt

Sørg for, at pc'en kører med den understøttede opløsning og opdateringshastighed.

Lyd

Ingen lyd eller dårlig lyd kvalitet

Hvis der ikke registreres noget lyd signal, deaktiverer TV'et automatisk lyd gengivelsen – dette indikerer ikke nogen funktionsfejl.

- Kontroller, at lydindstillingerne er indstillet korrekt.
- Sørg for, at alle kabler er korrekt tilsluttet.
- Sørg for, at lyden ikke er slået fra eller indstillet til nul.
- Sørg for, at TV-lydudgangen er sluttet til lydindgangen på Home Theatre Systemet.
- Der bør komme lyd fra HTS-højtalerne.
- Nogle enheder kræver muligvis, at du aktiverer HDMI-lydudgangen manuelt. Hvis HDMI-lyden allerede er aktiveret, men du stadig ikke kan høre lyden, så prøv at ændre enhedens digitale lydformat til PCM (Pulse Code Modulation). Se anvisningerne i din enheds medfølgende dokumentation.

Tilslutninger

HDMI

- Vær opmærksom på, at understøttelse af HDCP (High-bandwidth Digital Content Protection) kan forsinke TV'ets gengivelse af indhold fra en HDMI-enhed.
- Hvis TV'et ikke genkender HDMI-enheden, og der ikke vises noget billede, skal du skifte kilde fra en enhed til en anden og tilbage igen.
- Hvis der forekommer periodiske lydforstyrrelser, skal du sørge for at udgangsindstillingerne fra HDMI-enheden er korrekte.
- Hvis du benytter en HDMI-til-DVI-adapter eller et

HDMI-til-DVI-kabel, skal du sørge for, at der er tilsluttet et ekstra lyd kabel til AUDIO IN (kun mini-jackstik), hvis dette er tilgængeligt.

EasyLink virker ikke

- Sørg for, at dine HDMI-enheder er HDMI-CEC-kompatible. EasyLink-funktioner virker kun på enheder, der er HDMI-CEC-kompatible.

Der vises intet lydstyrkeikon

- Dette er normalt, når en HDMI-CEC-lydenhed er tilsluttet.

Fotos, videoer og musik fra en USB-enhed vises ikke

- Sørg for, at USB-lagringsenheden er indstillet til kompatibel med masselagringsenhed som beskrevet i dokumentationen til lagringsenheden.
- Sørg for, at USB-lagringsenheden er kompatibel med TV'et.
- Sørg for, at lyd- og billedformater understøttes af TV'et.

Hakkende afspilning af USB-filer

- USB-enhedens overførselsydeevne begrænser muligvis overførselshastigheden til TV'et, hvilket fører til dårlig afspilning.

14.2

Registrer

Registrer dit TV, og få glæde af flere fordele, herunder fuld support (herunder downloads), adgang til særlige oplysninger om nye produkter, særtilbud og -rabatter, mulighed for at vinde præmier og deltage i særlige undersøgelser om nye udgaver.

Gå til www.philips.com/welcome

14.3

Onlinehjælp

Du kan finde løsninger på problemer, der vedrører dit Philips TV, ved at åbne vores onlinesupport. Du kan vælge sprog og indtaste produktets modelnummer.

Gå til www.philips.com/support.

På supportwebstedet kan du finde dit lands kontaktnummer samt svar på ofte stillede spørgsmål. I nogle lande kan du chatte med en af vores medarbejdere og stille spørgsmål direkte eller via e-mail.

Du kan downloade ny TV-software eller brugervejledningen til at læse på computeren.

Kundeservice/reparation

Du kan få support eller få foretaget reparation ved at ringe til Kundeservice i dit land.

Find telefonnummeret i den trykte dokumentation, der fulgte med TV'et.

Du kan også finde oplysninger på vores websted www.philips.com/support.

TV'ets modelnummer og serienummer

Du bliver muligvis bedt om at oplyse TV'ets modelnummer og serienummer. Find disse numre på pakkersedlen eller på typeetiketten på bagsiden eller i bunden af TV'et.

Advarsel

Prøv ikke at reparere TV'et selv. Dette kan medføre alvorlig personskade, uoprettelige skader på TV'et og gøre garantien ugyldig.

Sikkerhed og pleje

15.1

Sikkerhed

Vigtigt!

Sørg for at læse og forstå alle sikkerhedsinstruktioner, før du bruger TV'et. Hvis der opstår skader, fordi instruktionerne ikke følges, bortfalder garantien.

Hold TV'et fast, så det ikke vælter

Brug altid det medfølgende vægbeslag til at holde TV'et sikkert fast, så det ikke vælter. Monter beslaget, og fastgør TV'et til beslaget, også selvom du stiller TV'et på gulvet.

Du finder monteringsinstruktionerne i den medfølgende Lynhåndbog. Har du mistet denne vejledning, kan den downloades fra www.philips.com. Brug produkttypenummeret på TV'et til at se efter Lynhåndbogen, til at downloade.

Risiko for elektrisk stød eller brand

- Udsæt ikke TV'et for regn eller vand. Placer aldrig væskeholdige beholdere, såsom vaser, i nærheden af TV'et.
- Hvis der spildes væsker på eller ned i TV'et, skal det straks tages ud af stikkontakten. Kontakt Philips' kundeservice for at få TV'et undersøgt før brug.
- Udsæt ikke TV'et, fjernbetjeningen eller batterierne for ekstrem varme. Anbring dem aldrig i nærheden af brændende stearinlys, åben ild eller andre varmekilder, herunder direkte sollys.
- Indsæt aldrig genstande i ventilationsristene eller andre åbninger på TV'et.
- Stil ikke tunge genstande oven på netledningen.
- Undgå belastning af strømstik. Løse strømstik kan forårsage lysbuer eller brand. Sørg for ikke at belaste netledningen, når du drejer TV-skærmen.
- Du kan tage strømmen fra TV'et ved at frakoble TV'ets strømstik. Ved frakobling af strømmen må du kun trække i strømstikket, ikke i ledningen. Sørg for, at du til enhver tid har nem adgang til strømstik, strømkabel og stikkontakt.

Risiko for personskade eller beskadigelse af TV'et

- Der skal to personer til at løfte og bære et TV, som vejer over 25 kilo.
- Hvis du monterer TV'et på en fod, må du kun anvende den, der fulgte med TV'et. Fastgør foden sikkert på TV'et.
- Anbring TV'et på en flad, plan overflade, der kan bære den vægten af TV'et med fod.
- Hvis du vil vægmontere TV'et, skal du sikre dig, at vægmonteringen er i stand til at bære TV'et. TP Vision er ikke ansvarlig for ukorrekte vægmonteringer, der medfører ulykker, kvæstelse eller skader.
- Dele af dette produkt er fremstillet af glas. Vær forsigtig for at undgå personskade og beskadigelse af produktet.

Risiko for beskadigelse af TV'et!

Før du slutter TV'et til strømmen, skal du sikre dig, at spændingen svarer til den værdi, der er trykt bagpå TV'et. Tilslut aldrig TV'et til stikkontakten, hvis spændingen er forskellig fra denne værdi.

Risiko for personskade

Følg disse forholdsregler for at undgå, at TV'et vælter og forårsager skade:

- Anbring ikke TV'et på en overflade, der er dækket af tæpper eller andet materiale, der kan hives væk.
- Undgå, at dele af TV'et hænger ud over kanter eller overflader.
- Anbring aldrig TV'et højt oppe på møbler, f.eks. en reol, uden at fastgøre både møblet og TV'et til væggen eller et passende støttepunkt.
- Fortæl børnene, at de ikke må klatre op på møbler for at kunne nå TV'et.

Risiko for at børn kommer til at sluge batterier!

Fjernbetjeningen kan indeholde knapbatterier, som nemt kan sluges af små børn. Opbevar altid disse batterier utilgængeligt for børn.

Risiko for overophedning

Installer ikke TV'et på et trangt sted. Sørg altid for, at der er mindst 10 cm rundt om TV'et til ventilation. Sørg for, at gardiner eller andre genstande ikke dækker ventilationsristene på TV'et.

Tordenvejr

Afbryd strømmen til TV'et og antennen før tordenvejr.

Rør aldrig ved nogen dele af TV'et, strømkablet eller antennekablet under tordenvejr.

Risiko for høreskade

Undgå at bruge øretelefoner eller hovedtelefoner ved høj lydstyrke eller i længere perioder.

Lave temperaturer

Hvis TV'et transporteres ved temperaturer under 5 °C, skal du pakke TV'et ud og vente, indtil TV'et når stuetemperatur, før du slutter det til stikkontakten.

Fugtighed

I sjældne tilfælde, afhængigt af temperatur og luftfugtighed, kan der forekomme en smule kondensering på den indvendige side af TV-glasset (på nogle modeller). Du kan undgå dette ved ikke at udsætte TV'et for direkte sollys, varme eller ekstrem luftfugtighed. Hvis der opstår kondensering, forsvinder den af sig selv, når TV'et har været tændt i et par timer.

Kondensfugten skader ikke TV'et eller forårsager fejlfunktion.

15.2

Vedligeholdelse af skærmen

- Du må aldrig røre ved, skubbe til, gnide på eller slå til skærmen med nogen genstand.
- Tag stikket ud af TV'et, før du rengør skærmen.
- Rengør TV'et og rammen med en blød, fugtig klud, og tør forsigtigt. Brug aldrig stoffer som sprit, kemikalier eller rengøringsmidler på TV'et.
- For at undgå deformationer og falmede farver skal du tørre vanddråber af så hurtigt som muligt.
- Undgå så vidt muligt statiske billeder. Statische billeder er billeder, der vises på skærmen i lang tid ad gangen. Statische billeder omfatter skærmmenuer, sorte bjælker, tidsvisninger m.v. Hvis du er nødt til at benytte statiske billeder, kan du reducere skærmens kontrast og lysstyrke for at forebygge skader på skærmen.

Vilkår for anvendelse

16.1

Brugsvilkår – TV

2016 © TP Vision Europe B.V. Alle rettigheder forbeholdes.

Dette produkt er sendt på markedet af TP Vision Europe B.V. eller et af dets associerede selskaber, i det følgende benævnt TP Vision, som er producenten af produktet. TP Vision er garantigiver i forhold til TV'et, som er pakket sammen med denne brochure. Philips og skjoldlogoet fra Philips er registrerede varemærker tilhørende Koninklijke Philips N.V.

Specifikationerne kan ændres uden varsel. Varemærkerne tilhører Koninklijke Philips N.V. eller de respektive ejere. TP Vision forbeholder sig retten til at ændre produkter til enhver tid uden at være forpligtet til at justere tidligere tilbehør herefter.

Det skriftlige materiale, der fulgte med TV'et, og den manual, der findes i TV'ets hukommelse eller kan downloades fra Philips-webstedet www.philips.com/support, anses for at være passende til den påtænkte brug af systemet.

Materialet i denne brugervejledning anses for at være passende til den påtænkte brug af systemet. Hvis produktet, eller dets enkeltmoduler eller procedurer, anvendes til andre formål end de heri angivne, skal der opnås godkendelse af deres gyldighed og egnethed. TP Vision garanterer, at selve materialet ikke er i strid med US-patenter. Ingen yderligere garanti er udtrykt eller underforstået. TP Vision kan hverken drages til ansvar for fejl i indholdet af dette dokument eller for problemer opstået på baggrund af indholdet i dette dokument. Fejl, der rapporteres til Philips, vil snarest muligt blive tilpasset og offentliggjort på Philips-supportwebstedet.

Garantibetingelser – Risiko for personskade, beskadigelse af TV eller ugyldiggørelse af garantien! Forsøg ikke selv at reparere TV'et. Brug kun TV'et og dets tilbehør som tilsigtet af producenten. Advarselsskiltet på bagsiden af TV'et angiver risiko for elektrisk stød. Fjern aldrig TV-inddækningen. Kontakt altid Philips TV-kundeservice i forbindelse med service eller reparationer. Find telefonnummeret i den trykte dokumentation, der fulgte med TV'et. Eller gå til vores websted www.philips.com/support, og vælg dit land, hvis det er nødvendigt. Enhver aktivitet, der udtrykkeligt er forbudt i denne betjeningsvejledning, eller tilpasninger og monteringsvejledninger, der ikke anbefales eller er godkendt i henhold til denne

brugervejledning, gør garantien ugyldig.

Pixelegenskaber

Dette LCD/LED-produkt har et højt antal farvepixel. Selv om det har en pixeleffektivitet på 99,999 % eller mere, kan der forekomme sorte prikker eller klare lyspunkter (røde, grønne eller blå) på skærmen. Dette er en konstruktionsmæssig egenskab ved skærmen (ligger inden for normale industristandarder) og er ikke en fejl.

CE-overensstemmelse

TP Vision Europe B.V. erklærer hermed, at dette TV er i overensstemmelse med de væsentlige krav og andre relevante bestemmelser i direktiverne 1999/5/EF (RTTE), 2004/108/EF (elektromagnetisk kompatibilitet), 2006/95/EF (lavspænding), 2009/125/EF (energimærkning) og 2011/65/EF (RoHS).

Fra og med juni 2016 gælder følgende direktiver 2014/53/EU (RØDT), 2009/125/EF (miljøvenligt design), 2010/30/EU (energimærkning) og 2011/65/EF (RoHS)

I overensstemmelse med EMF

TP Vision producerer og sælger mange forbrugerrelaterede produkter, som for ethvert andet elektronisk apparat generelt er i stand til at udsende og modtage elektromagnetiske signaler. Et af TP Visions overordnede forretningsprincipper er at tage alle nødvendige sundheds- og sikkerhedsforanstaltninger i forbindelse med vores produkter, så de på produktionstidspunktet overholder alle gældende lovkrav og ligger langt inden for de til enhver tid gældende standarder for elektromagnetiske felter (EMF).

TP Vision har forpligtet sig til at udvikle, producere og sende produkter på markedet, der ikke har sundhedsskadelige virkninger. TP Vision bekræfter, at dets produkter, så længe de håndteres korrekt i overensstemmelse med deres tiltænkte formål, kan anvendes sikkert i henhold til den videnskabelige dokumentation, der foreligger i dag. TP Vision spiller en aktiv rolle i udviklingen af internationale EMF- og sikkerhedsstandarder, der gør TP Vision i stand til at forudse yderligere udvikling inden for standardisering, som kan integreres i deres produkter på et tidligt stadie.

Türkiye Cumhuriyeti: EEE Yönetmeliğine Uygundur

16.2

Ophavsrettigheder

HDMI

HDMI®

Begreberne HDMI og HDMI High-Definition Multimedia Interface samt HDMI-logoet er registrerede varemærker tilhørende HDMI Licensing LLC i USA og andre lande.



Andre varemærker

Alle andre registrerede og uregistrerede varemærker tilhører de respektive ejere.

Dolby

Dolby®

Produceret under licens fra Dolby Laboratories. Dolby og dobbelt-D-symbolet er varemærker tilhørende Dolby Laboratories.



MHEG-software

Ophavsretten i MHEG-softwaren (Software), der indgår i dette fjernsyn (dette produkt), og som er inkluderet for at give dig mulighed for at bruge interaktive fjernsynsfunktioner, ejes af S&T CLIENT SYSTEMS LIMITED (Ejeren). Du har kun tilladelse til at bruge Softwaren sammen med dette produkt.

Kensington

(Hvis relevant)



Kensington og Micro Saver er registrerede US-varemærker tilhørende ACCO World Corporation med udstedte registreringer og ansøgninger om registrering i andre dele af verden.

Indeks

A

- Antenneforbindelse, tip 5
- Audio- og videosynkronisering 9
- Automatisk volumenjustering 34
- Automatisk volumenjustering 33

Ø

- Øretelefoner 12

B

- Backlight-kontrast 28
- Bas 32
- Billede, farve 28
- Billede, kontrast for baggrundsllys 28
- Billede, problemer 42
- Billede, skarphed 29
- Billedtype 28
- Blu-ray-disk, tilslutte 10
- Bortskaffelse 37

C

- CAM - Conditional Access Module 7
- CAM, installation 7
- CI+ 7
- Clear Sound 33
- CVBS 7

D

- Digital tekst 19
- Diskant 32
- DVB (Digital Video Broadcast) 22
- DVB, indstillinger 22

E

- EasyLink 6
- EasyLink, indstillinger 6
- EasyLink, tilslutning 6
- Eco-indstillinger 37
- European Energy Label 37

F

- Farve 28
- Farve, farveforbedring 29
- Farve, farvetemperatur 29
- Fælles interface-stik 7
- Forbrugerlinje 44
- Format og kanter, billedformat 31
- Format og kanter, billedskift 31
- Format og kanter, skærmkanter 31
- Forstærker, lydsystem 33
- Fotos, diasshow 26
- Frekvensscanning 22

G

- Gamma 30

H

- Hørehæmmede 18
- HDMI ARC 5
- Hjemmebiografssystem, multikanal 9
- Hjemmebiografssystem, problemer 10
- Hjemmebiografssystem, tilslutte 8
- Hovedtelefonlydstyrke 32

I

- Incredible Surround 32
- Indslumringstimer 25
- Indslumringstimer 13

J

- Justering af lydudgang 9

K

- Kanal, problemer 42
- Kanal, skifte 17
- Kanaler, geninstallere 21
- Kontakt Philips 44
- Kontrast 28
- Kontrast, dynamisk kontrast 30
- Kontrast, gamma 30
- Kontrast, kontrasttilstande 30
- Kontrast, lysstyrke 30
- Kontrast, videokontrast 30

L

- Lyd, problemer 43
- Lydsprog 18
- Lydtype 32
- Lydudgang - optisk 7

M

- MPEG artefakt-reduktion 31

N

- Netværksfrekvens 22

O

- Onlinesupport 43
- Open source-software 40

P

- Program, indstil 23

R

- Radiokanal 17
- Registrer dit produkt 43
- Reparerer 44

S

- Sikkerhedsinstruktioner 45
- Skarphed 29
- Skarphed, MPEG-artefaktreduktion 31
- Skærm fra 37
- Spillekonsol, tilslutte 10
- Sprog, lyd 18
- Standby 13
- Støjreduktion 31
- Sted 35
- Strømtilslutning 3
- Super resolution 30
- Support, online 43
- Surround-funktion 32
- Symbolhastighed 22
- Symbolhastighedsstilstand 22
- Synkroniser lyd og video 9
- Synsafstand 3

T

Tænd TV'et 13
Tænde 13
Tekst 19
Tekst-TV 19
Timer for slukning 13
Timer for slukning 25
Tv-højtalere 33
TV-placering 35
TV-program, ur 25
TV-ur 25

U

Undertekster 17

U

ur 25

U

USB-stik, tilslutning 11

V

Vedligeholdelse af skærmen 46

Video, afspilning 26

Vilkår for anvendelse 47

Y

Y Pb Pr, Audio 7



Contact information

Armenia

0-800-01-004

Austria/Österreich

0150 2842133

Belarus/Беларусь

8 10 800 2000 00 04

Belgium/België/Belgique

02 7007360

Bulgaria/България

0 0800 1154426

+359 2 4916273

Croatia/Hrvatska

0800 222 782

Czech Republic/Česká republika

800 142100

Denmark/Danmark

352 587 61

Estonia/Eesti Vabariik

800 0044 307

Finland/Suomi

09 229 019 08

France

01 57324070

Germany

0696 640 4383

Greece/Ελλάδα

0 0800 3122 1223

Greece Cyprus

800 92 256

Hungary/Magyarország

068 001 85 44

(06 1) 700 8151

Republic of Ireland/Poblacht na hÉireann

1 601 1161

Northern Ireland/Tuaisceart Éireann

1 601 1161

Italy/Italia

02 4528 7030

Kazakhstan/Қазақстан

8 10 800 1000 00 04

Latvia/Latvija

800 03 448

Lithuania/Lietuva

880 030 049

Luxembourg/Luxemburg

26 84 3000

Netherlands/Nederlands

010 4289533

Norway/Norge

22 70 82 50

Poland/Polska

022 349 1505

Portugal

0800 780 902

Romania/România

03 727 66905

031 6300042

Russia/Россия

8 (800) 220 0004

Serbia/Srbija

11 321 68 40

Slovakia/Slovensko

0800 0045 51

Slovenia

0800 80 255

Spain/España

915 909 335

Sweden/Sverige

08 6320 016

Switzerland/Schweiz/Suisse

223 102 116

Turkey/Türkiye

0 850 222 44 66

Ukraine/Україна

0 800 500 480

United Kingdom

020 7949 0069

This information is correct at the time of print. For updated information, see www.philips.com/support.



Specifications are subject to change without notice.

Trademarks are the property of Koninklijke Philips N.V. or their respective owners.

2016 © TP Vision Europe B.V. All rights reserved.

www.philips.com

