

# دليل المستخدم

24HFL3011T  
32HFL3011T  
40HFL3011T

**PHILIPS**

		1 - الإعداد	3
		1.1 - اقرأ إرشادات السلامة	3
		1.2 - حاول التلفزيون والتعليق على الجدار	3
		1.3 - تلميحات حول مكان التلفزيون	3
		1.4 - كبل الطاقة	3
		1.5 - كبل الهوائي	3
		2 - توصيل الأجهزة	5
		2.1 - حول التوصيلات	5
		2.2 - الواجهة المشتركة - وحدة الوصول المشروط CAM	7
		2.3 - جهاز استقبال البث - STB	7
		2.4 - نظام المسرح الهولندي - HTS	8
		2.5 - مشغل أقراص ray-Blu	9
		2.6 - مشغل أقراص DVD	9
		2.7 - وحدة تحكم باللعاب	10
		2.8 - محرك أقراص محمول USB	10
		2.9 - كاميرا الفيديو	10
		2.10 - كمبيوتر	11
		2.11 - سماعات رأس	11
		3 - التشغيل	12
		3.1 - تشغيل أو وضع الاستعداد أو إيقاف التشغيل	12
		3.2 - المفاتيح على التلفزيون	12
		3.3 - مؤقت السكون	12
		3.4 - مؤقت إيقاف التشغيل	12
		4 - جهاز التحكم عن بعد	13
		4.1 - نظرة عامة على المفاتيح	13
		4.2 - جهاز استشعار الأشعة تحت الحمراء	14
		4.3 - بطاريات	14
		4.4 - تنظيف	14
		5 - القنوات التلفزيونية	15
		5.1 - قوائم القنوات	15
		5.2 - مشاهدة القنوات التلفزيونية	15
		6 - تثبيت القناة - الهوائي، الكبل	18
		6.1 - تحديث القنوات	18
		6.2 - إعادة تثبيت القنوات	18
		6.3 - DVB-T أو DVB-T	18
		7 - دليل التلفزيون	20
		7.1 - ما تحتاج إليه	20
		7.2 - استخدام دليل التلفزيون	20
		8 - المصادر	21
		8.1 - التبديل إلى جهاز	21
		8.2 - من وضع الاستعداد	21
		8.3 - EasyLink	21
		9 - المؤقتات والساعة	22
		9.1 - مؤقت السكون	22
		9.2 - الساعة	22
		9.3 - مؤقت إيقاف التشغيل	22
		10 - مقاطع فيديو، صور وموسيقى	23
		10.1 - من توصيلة USB	23
		10.2 - تشغيل مقاطع الفيديو	23
		10.3 - عرض الصور	23
		10.4 - تشغيل الموسيقى المفضلة لديك	24
		11 - الإعدادات	25
11.1 - الصورة	25		
11.2 - الصوت	27		
11.3 - الإعدادات العامة	29		
12 - المواصفات	32		
12.1 - المواصفات البيئية	32		
12.2 - الاستقبال	33		
12.3 - شاشة عرض	33		
12.4 - الطاقة	33		
12.5 - المقاييس والوزن	33		
12.6 - إمكانية الاتصال	33		
12.7 - الصوت	34		
12.8 - الوسائط المتعددة	34		
13 - البرامج	35		
13.1 - إصدار البرنامج	35		
13.2 - Open source software	35		
13.3 - ترخيص برامج مفتوحة المصدر	35		
14 - استكشاف الأخطاء وإصلاحها والدعم	37		
14.1 - استكشاف الأخطاء وإصلاحها	37		
14.2 - التسجيل	38		
14.3 - تعليمات عبر الإنترنت	38		
14.4 - العناية بالمستهلك / إصلاح	38		
15 - السلامة والعناية	39		
15.1 - أمان	39		
15.2 - العناية بالشاشة	39		
16 - أحكام الاستخدام	41		
16.1 - شروط الاستخدام - التلفزيون	41		
16.2 - حقوق الطبع والنشر	41		
فهرس	43		

## الإعداد

1.1

### اقرأ إرشادات السلامة

اقرأ كل إرشادات السلامة قبل استخدام التلفزيون.

1.2

### حامل التلفزيون والتعليق على الجدار

#### حامل التلفزيون

يمكنك أن تجد التعليمات التي تطلعك على كيفية تركيب حامل التلفزيون في دليل البدء السريع الذي يمكن تنزيله من الموقع التالي [www.philips.com](http://www.philips.com). استخدم رقم نوع المنتج الخاص بالتلفزيون للبحث عن دليل البدء السريع وتنزيله.

#### التعليق على الجدار

إن جهاز التلفزيون مهيأ للتثبيت على الحائط بواسطة دعامة التثبيت على الحائط المتوافقة مع معيار VESA (تُباع بشكل منفصل). استخدم رمز VESA التالي عند شراء دعامة التثبيت على الجدار . . . لتثبيت الدعامة بشكل آمن، استخدم البراغي وفق الطول المبين في الرسم.

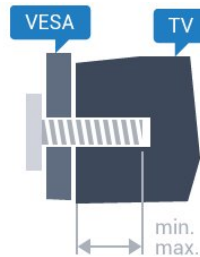

- 24 - VESA MIS-F 75x75 HFL3011 - M4 (بحد أدنى 10 مم، وبحد أقصى 12 مم)
- 32 - VESA MIS-F 100x100 HFL3011 - M4 (بحد أدنى 10 مم، وبحد أقصى 15 مم)
- 40 - VESA MIS-F 200x200 HFL3011 - M4 (بحد أدنى 10 مم، وبحد أقصى 15 مم)

#### تنبيه

يتطلب تعليق التلفزيون على الجدار مهارات خاصة ويجب أن يقوم به أشخاص مؤهلون فقط. ويجب أن يراعي التعليق على الجدار معايير السلامة بحسب وزن التلفزيون. اطلع أيضاً على احتياطات السلامة قبل تحديد موضع التلفزيون. لا تتحول شركة TP Vision Europe B.V إلى إصابة أو حادث أي مسؤولية. ناهية عن تعليق التلفزيون على الجدار بطريقة غير صحيحة أو بأي طريقة أخرى.

1.3

### تلهيحات حول مكان التلفزيون

- ضع التلفزيون بحيث لا يسقط الضوء على الشاشة مباشرة.
- ضع التلفزيون على بُعد مسافة لا تتجاوز الـ 15 سم عن الجدار.
- توازي المسافة الهوائية لمشاهدة التلفزيون ثلاثة أضعاف حجم الشاشة القطري. في وضع الجلوس، يجب أن يكون مستوى نظرك على مستوى وسط الشاشة نفسه.



1.4

### كبل الطاقة

- أدخل كبل الطاقة في موصل POWER على الجهة الخلفية للتلفزيون.
- احرص على دخول كبل الطاقة بشكل محكم في الموصل.
- احرص على توفير إمكانية الوصول إلى قابس الطاقة في مقبس الجدار في أي وقت.
- عند فصل كبل الطاقة، اسحب دائماً القابس ولا تسحب الكبل مطلقاً.

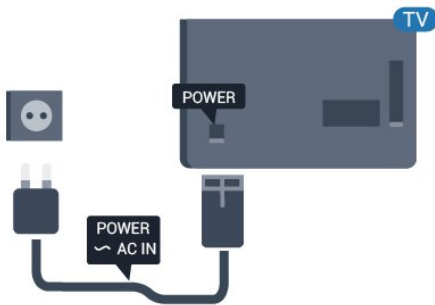

على الرغم من أن استهلاك الطاقة في وضع الاستعداد ضعيف جداً في هذا التلفزيون، افصل كبل الطاقة لتوفير الطاقة إذا كنت ستتوقف عن استخدام التلفزيون لفترة طويلة من الوقت.

1.5

### كبل الهوائي

- أدخل قابس الهوائي بإحكام في مأخذ ANTENNA في جهة التلفزيون الخلفية.
- يمكنك توصيل الهوائي الخاص بك أو إشارة هوائي من نظام توزيع الهوائي. استخدم موصل هوائي مع كبل محوري IEC Coax 75 أو RF.
- استخدم توصيلة الهوائي هذه للإشارات إدخال DVB-C DVB-T.

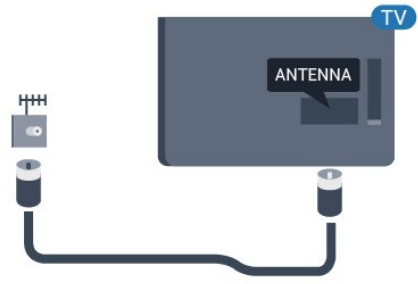

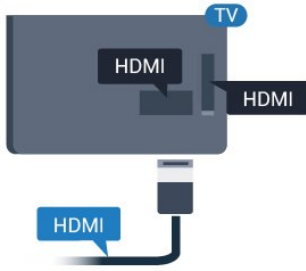

## توصيل الأجهزة

2.1

### حول التوصيلات

#### دليل إكمانية الاتصال

اعمل دائماً على توصيل جهاز بالتلفزيون باستخدام أفضل توصيلة متوفرة عالية الجودة. كذلك الأمر، استخدم دائماً كبلات عالية الجودة لضمان الجودة عند نقل الصوت والصورة.

إذا كنت تحتاج إلى المساعدة لتوصيل عدة أجهزة بالتلفزيون، يمكنك زيارة دليل توصيل تلفزيون Philips. يوفر الدليل معلومات حول كيفية توصيل الجهاز بالتلفزيون والكبلات التي يجب استخدامها.

تفضل زيارة الموقع [www.connectivityguide.philips.com](http://www.connectivityguide.philips.com)

#### الحماية من النسخ

تعلم كبلات HDMI على دعم حماية المحتوى الرقمي ذي النطاق التردد العالي ( HDCP ). إن HDCP عبارة عن إشارة للحماية من النسخ تمنع نسخ المحتوى من قرص DVD أو Blu-ray. يُشار إليها أيضاً بإدارة الحقوق الرقمية (DRM).

#### HDMI ARC

تتضمن توصيلة HDMI 1 على التلفزيون توصيلة HDMI ARC (قناة إرجاع الصوت). إذا توفرت توصيلة HDMI ARC على الجهاز، عادةً نظام المسرح المنزلي (HTS)، فعليك توصيل الجهاز بتوصيلة HDMI 1 على هذا التلفزيون. عند استخدام توصيلة HDMI ARC، لن تحتاج إلى توصيل كبل الصوت الإضافي الذي يرسل صوت صورة التلفزيون إلى نظام المسرح المنزلي. تدعم توصيلة HDMI ARC إشارات الصوت والفيديو.

إذا كنت تفضل إيقاف تشغيل ARC في وصلات HDMI،

وضع المستهلك: تشغيل - اضغط على **HOME**.

وضع الضيف: تشغيل - قائمة الضيف: غير متوفرة في هذا الوضع.

(للحصول على معلومات حول الوضع المحترف، يرجى الاطلاع على دليل التثبيت)

حدد إعدادات إعدادات التلفزيون < الصوت < متقدم < HDMI 1 - ARC < إيقاف.

#### Ultra HD عرض بتقنية HDMI

يمكنك مشاهدة مقاطع الفيديو التي تم تصويرها أو إنشاؤها بدقة &quot; أصلية &quot; وتقنية عرض Ultra HD - 3840 x 2160 بكسل - على هذا التلفزيون.

قم بتوصيل مشغل أقراص Blu-ray أو وحدة تحكم باللعاب أو كيبوتري يشغل ملفات فيديو تعمل بتقنية العرض Ultra HD بأحد توصيلات HDMI. استخدم كبل HDMI عالي السرعة للتوصيل. تشمل توصيلات HDMI UHD على ARC (قناة إرجاع الصوت).

#### HDMI CEC - EasyLink

##### EasyLink

باستخدام ميزة EasyLink، يمكنك تشغيل جهاز موصول باستخدام جهاز التحكم عن بعد الخاص بالتلفزيون. وتستخدم ميزة EasyLink وظيفة HDMI CEC (التحكم في الإلكترونيات المستهلك) للتواصل مع الأجهزة الموصولة. يجب أن تدعم الأجهزة وظيفة HDMI CEC، ويجب توصيلها باستخدام توصيلة HDMI.

#### منفذ الهوائي

إذا كنت تستخدم جهاز استقبال الإشارات (جهاز استقبال رقمي) أو مسجلاً، فعليك توصيل كبلات الهوائي لتشغيل إشارة الهوائي عبر جهاز استقبال الإشارات و/أو المسجل أولاً قبل إدخاله في التلفزيون. وبهذه الطريقة، يكون لجهاز استقبال الإشارات والهوائي إرسال قنوات إضافية محتملة إلى المسجل للتسجيل.

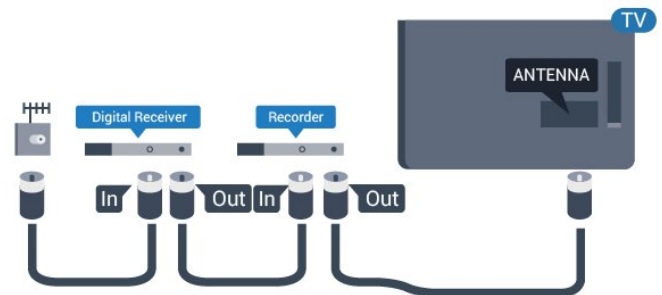

#### منافذ HDMI

##### HDMI جودة

توفر توصيلة HDMI أفضل جودة في الصورة والصوت. استخدم كبل HDMI للحصول على إشارة التلفزيون.

للحصول على أفضل نقل لجودة الإشارة، استخدم كابل HDMI عالي السرعة ولا تستخدم كابل HDMI أطول من 5 أمتار.

جهاز التحكم عن بعد الخاص بالتلفزيون، فيمكنك أن توقف تشغيل جهاز التحكم عن بعد EasyLink بشكل منفصل. يمكنك التحكم بالأجهزة المتوافقة مع HDMI-CEC باستخدام وحدة التحكم عن بعد الخاصة بالتلفزيون. في قائمة إعدادات EasyLink، حدد التحكم عن بعد في EasyLink وحدد لا.

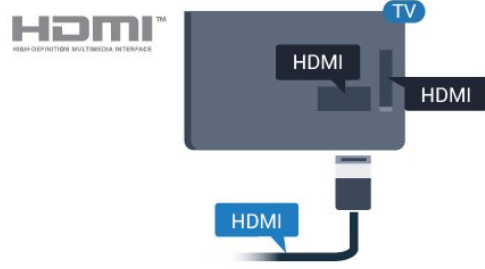

## HDMI إلى DVI

إذا كنت ما زلت تملك جهازاً مزوداً بتوصيلة DVI فقط، يمكنك توصيل الجهاز بأي من توصيلات HDMI بواسطة محول DVI إلى HDMI.

استخدم محوّل DVI إلى HDMI إذا لم تتوفر لجهازك سوى توصيلة DVI واحدة، استخدم إحدى توصيلات HDMI وأضف كبل صوت يسار/يمين (مأخذ ستيريو صغير 3,5 مم) إلى مأخذ إدخال الصوت للصوت، في جهة التلفزيون الخلفية.

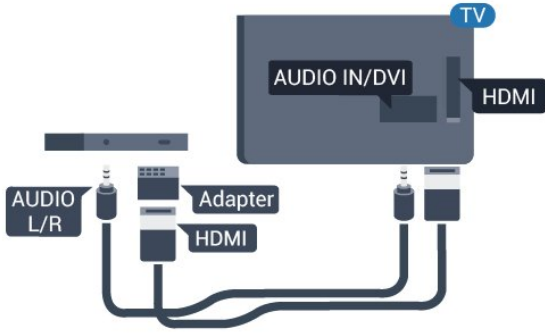

## الحماية من النسخ

تحمّر كبلات HDMI DVI حماية المحتويات الرقمية ذات النطاق الترددي العالي - HDCP. إن HDCP عبارة عن إشارة للحماية من النسخ تمنع نسخ المحتوى من قرص DVD أو قرص Blu-ray. يُشار إليها أيضاً بإدارة الحقوق الرقمية (DRM).

## يمين/يسار صوت - Y Pb Pr

Y Pb Pr إن الفيديو المكوّن هو عبارة عن توصيلة عالية الجودة.

يمكن استخدام توصيلة YPbPr لإشارات التلفزيون عالي الوضوح. إلى جانب إشارات Y Pb Pr أضف إشارات الصوت لليمين ولليسار.

قم بمطابقة ألوان الموصل YPbPr (أخضر، وأزرق، وأحمر) مع قوايس الكبلات عند التوصيل.

استخدم كبل صوت يمين/يسار المجدول إذا كان الجهاز يشتمل على صوت أيضاً.

## إعداد EasyLink

تكون ميزة EasyLink قيد التشغيل في التلفزيون. تأكد من تعيين إعدادات HDMI CEC بطريقة صحيحة على أجهزة EasyLink المتصلة. قد لا تعمل ميزة EasyLink مع أجهزة تحول علامات تجارية أخرى.

## HDMI-CEC على علامات تجارية أخرى

تحول الوظيفة HDMI CEC أسماء مختلفة تبعاً للاختلافات التجارية. بعض النماذج هي: Bravia Theatre Sync Aquos Link Anynet Kuro Link Viera Link Simplink. لا تُعد كل العلامات التجارية متوافقة بشكل كامل مع EasyLink.

أسماء العلامات التجارية لوظيفة HDMI CEC هي ملك لأصحابها المعنيين.

## تشغيل الأجهزة

لتشغيل جهاز تم توصيله بتوصيلة HDMI وإعداده بواسطة ميزة EasyLink، حدد الجهاز - أو نشاطه - في لائحة توصيلات التلفزيون. اضغط على **HOME** ، وحدد **SOURCES** ، ثم حدد جهازاً تم توصيله بتوصيلة HDMI واضغط على **OK**.

بعد تحديد الجهاز، ستظهر وحدة التحكم عن بعد الخاصة بالتلفزيون من التحكم في الجهاز. ومع ذلك، لن يتم توجيه المفاتيح **HOME** و **OPTION** وبعض المفاتيح الخاصة بالتلفزيون إلى الجهاز. إذا لم يكن المفاتيح المطلوب موجوداً على جهاز التحكم عن بعد التلفزيون، فيمكنك تحديده من قائمة خيارات.

اضغط على **OPTION** وحدد عناصر التحكم في شريط القوائم. حدد مفتاح الجهاز الذي تريده على الشاشة، ثم اضغط على **OK**. قد لا تتوفر بعض المفاتيح المحددة في قائمة عناصر التحكم.

ملاحظة: الأجهزة التي تستجيب لوحدة التحكم عن بعد الخاصة بالتلفزيون هي فقط تلك الأجهزة التي تدعم وظيفة EasyLink Remote Control.

## تشغيل EasyLink أو إيقاف تشغيلها

تكون إعدادات ميزة EasyLink قيد التشغيل في التلفزيون. يمكنك إيقاف تشغيل أي إعداد EasyLink بطريقة مستقلة.

لإيقاف تشغيل EasyLink بشكل تام . . .

وضع المستهلك: تشغيل - غير متوفر في وضع المستهلك. وضع الصيف: تشغيل - قائمة الصيف: غير متوفرة في هذا الوضع. (للحصول على معلومات حول الوضع المحترف، يرجى الاطلاع على دليل التثبيت)

## التحكم عن بعد في EasyLink

إذا كنت ترغب في تمكين تواصل الأجهزة ولكنك لا ترغب في تشغيلها بواسطة

## CI+

يكون هذا التلفزيون جاهزاً للتعامل مع الوصول المشروط لوحدة CI+.  
تتيح لك وحدة CI والبرامج كالتلفاز الوضوح عالية مهتازة برامج مشاهدة + الرياضية، تقدمها جهات بث القنوات التلفزيونية الرقمية في المنطقة التي تتواجد فيها. تكون هذه البرامج مشفرة بواسطة جهة البث التلفزيوني ويمكن فك تشفيرها باستخدام وحدة CI. الدفع مسبقاً +  
توفر جهات بث القنوات التلفزيونية الرقمية وحدة CI الوصول (وحدة) هذه + المشروط - CAM) عندها تشترك في برامجها المهتازة. تتوفر لدى هذه البرامج مستوى مرتفع للحماية من النسخ.  
للحصول على مزيد من المعلومات عن البنود والشروط، يرجى الاتصال بجهة بث القنوات التلفزيونية الرقمية.

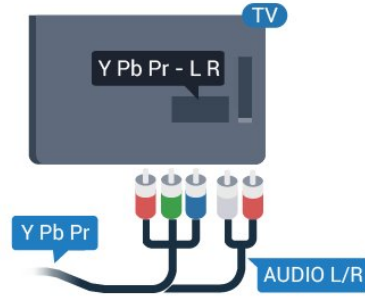

## يمين/يسار صوت - CVBS

إن توصيلة CVBS فيديو مركب عبارة عن توصيلة عالية الجودة. بالإضافة إلى إشارة CVBS تضيف إشارات صوت يمين ويسار.

## خرج الصوت - بصري

إن توصيلة إخراج الصوت - بصري عبارة عن توصيلة صوت عالية الجودة. باهكان هذه التوصيلة البصرية أن تحمل القنوات الصوتية 5.1. إذا لم تتوفر توصيلة HDMI ARC في جهازك، عادةً نظام المسرح المنزلي (HTS). يمكنك استخدام هذه التوصيلة مع توصيلة إدخال الصوت - بصري على نظام المسرح المنزلي. وستقوم توصيلة إخراج الصوت - بصري بإرسال الصوت من التلفزيون إلى نظام المسرح المنزلي.

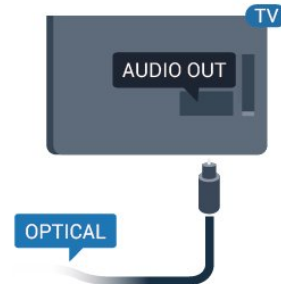

يؤكد تعيين نوع خرج الصوت لهلاعة إشارات الصوت في نظام المسرح المنزلي.

إذا لم يتطابق الصوت مع الفيديو على الشاشة، فيمكنك ضبط مزامنة الصوت إلى الفيديو.

2.2

## الواجهة المشتركة - وحدة الوصول المشروط CAM

## CAM

إدخال وحدة الوصول المشروط CAM

أوقف تشغيل التلفزيون قبل إدخال وحدة الوصول المشروط - CAM. انظر إلى وحدة CAM لمعرفة طريقة إدخالها بشكل صحيح. فقد يؤدي إدخال الوحدة بشكل غير صحيح إلى إلحاق الضرر بها وبالتلفزيون.

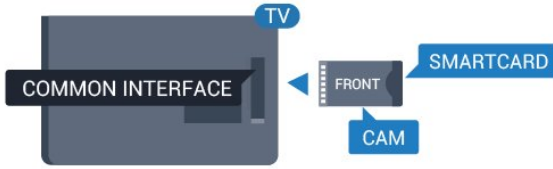

استخدم فتحة الواجهة المشتركة على التلفزيون لإدخال بطاقة وحدة CAM. مع توجيه الجهة النهائية للبطاقة نحوك، أدخل بطاقة وحدة CAM بتأن إلى أبعاد حد ممكن أن تصل إليه. اترك البطاقة في فتحها بشكل دائم.

قد يستغرق تنشيط وحدة CAM بضع دقائق. ويؤدي إخراج وحدة CAM إلى إلغاء تنشيط خدوة البث على التلفزيون. إذا تم إدخال بطاقة CAM وإذا تم دفع رسوم الاشتراك، (هناك طرق توصيل مختلفة). فيمكنك مشاهدة البث التلفزيوني. تخص بطاقة CAM للتلفزيون الذي تستخدمه حصرياً.

2.3

## جهاز استقبال الإشارات - STB

استخدم كبل هوائي لتوصيل الهوائي بجهاز استقبال الإشارات (جهاز استقبال رقمي) والتلفزيون.

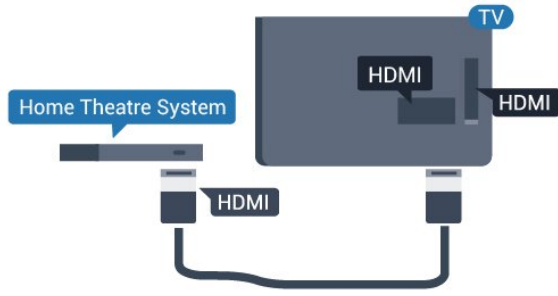

مزامنة الصوت إلى الفيديو

إذا لم يتطابق الصوت مع الفيديو على الشاشة، فيمكنك تعيين تأخير في معظم أنظمة المسرح المنزلي مع مشغل أقراص لمطابقة الصوت مع الفيديو.

## التوصيل باستخدام HDMI

استخدم كبل HDMI لتوصيل نظام المسرح المنزلي بالتلفزيون. يمكنك توصيل شريط صوت Philips أو نظام مسرح منزلي بهشغل أقراص مضغوطة.

إذا لم تتوفر توصيلة HDMI ARC لنظام المسرح المنزلي، فعليك إضافة كبل صوت بصري ( Toslink ) لإرسال صوت صورة التلفزيون إلى نظام المسرح المنزلي.

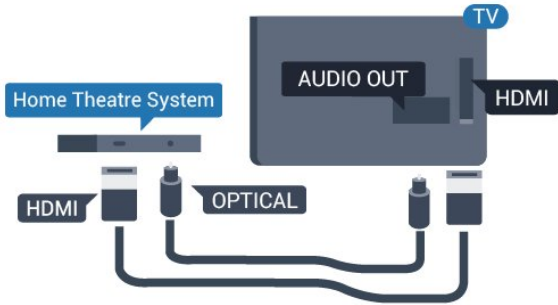

مزامنة الصوت إلى الفيديو

إذا لم يتطابق الصوت مع الفيديو على الشاشة، فيمكنك تعيين تأخير في معظم أنظمة المسرح المنزلي مع مشغل أقراص لمطابقة الصوت مع الفيديو.

## إعدادات خرج الصوت

تأخير خرج الصوت

عندها يكون نظام المسرح المنزلي موصولاً بالتلفزيون، يجب أن تتم مزامنة الصورة على التلفزيون والصوت من نظام المسرح المنزلي.

مزامنة الصوت إلى الفيديو بشكل تلقائي

في أنظمة المسرح المنزلي الجديدة، تتم مزامنة الصوت إلى الفيديو بشكل تلقائي وتكون دائماً صحيحة.

تأخير في مزامنة الصوت

بالنسبة إلى بعض أنظمة المسرح المنزلي، قد تحتاج إلى تعديل التأخير في مزامنة الصوت لتوكين مزامنة الصوت إلى الفيديو. على نظام المسرح المنزلي، يجب زيادة قيمة التأخير حتى تأهين التوافق بين الصوت والصورة. قد يكون تأخير قيمته 180 ميلي ثانية مطلوباً. اقرأ دليل المستخدم الخاص بنظام المسرح المنزلي. مع إعداد

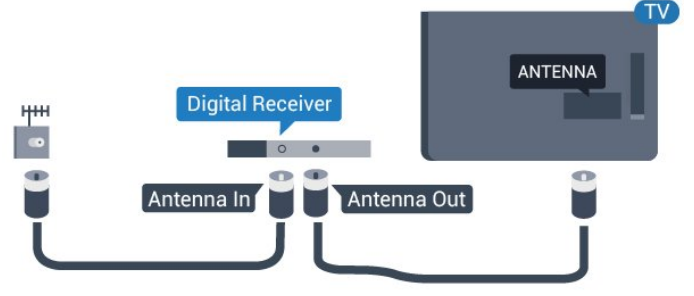

إلى جانب توصيلات الهوائي، أضف كبل HDMI لتوصيل جهاز استقبال الإشارات STB بالتلفزيون.

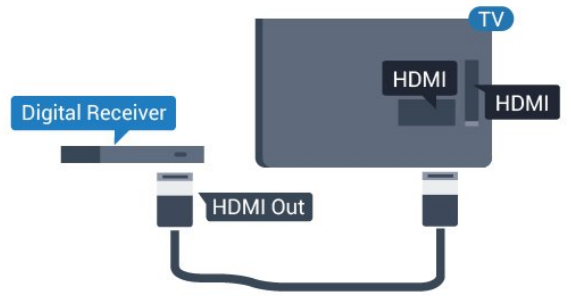

إيقاف التشغيل التلقائي

أوقف تشغيل هذا الوقت التلقائي، إذا كنت لا تستخدم سوى جهاز التحكم عن بعد لجهاز استقبال الإشارات STB. يجب إجراء ذلك لمنع التلفزيون من التوقف عن التشغيل بشكل تلقائي بعد مرور مدة 4 ساعات لم يتم خلالها ضغط أي مفتاح على جهاز التحكم عن بعد الخاص بالتلفزيون.

وضع المستهلك: تشغيل – اضغط على HOME ↑ .

وضع الضيف: تشغيل – قائمة الضيف: غير متوفرة في هذا الوضع.

(للحصول على معلومات حول الوضع المحترف، يرجى الاطلاع على دليل التثبيت)

حدد إعدادات إعدادات التلفزيون < الإعدادات العامة > وقت إيقاف

التشغيل واضبط شريط التمرير على إيقاف.

2.4

## نظام المسرح المنزلي - HTS

### التوصيل باستخدام HDMI ARC

استخدم كبل HDMI لتوصيل نظام المسرح المنزلي بالتلفزيون. يمكنك توصيل شريط صوت Philips أو نظام مسرح منزلي بهشغل أقراص مضغوطة.

HDMI ARC

تتضمن توصيلة HDMI 1 على التلفزيون توصيلة HDMI ARC (قناة إرجاع الصوت). إذا توفرت توصيلة HDMI ARC على الجهاز، عادةً نظام المسرح المنزلي ( HTS )، فعليك توصيل الجهاز بتوصيلة HDMI 1 على هذا التلفزيون.

عند استخدام توصيلة HDMI ARC، لن تحتاج إلى توصيل كبل الصوت الإضافي الذي يرسل صوت صورة التلفزيون إلى نظام المسرح المنزلي. تدمج

توصيلة HDMI ARC إشارات الصوت والفيديو.



للإيقاف تشغيل تأخير خرج الصوت . . .

1. وضع المستهلك: تشغيل - اضغط على **HOME** .  
وضع الضيف: تشغيل - قائمة الضيف: غير متوفرة في هذا الوضع.  
(للحصول على معلومات حول الوضع المحترف، يرجى الاطلاع على دليل التثبيت)
2. حدد إعدادات < إعدادات التلفزيون < صوت < متقدم < تأخير خرج الصوت.
3. حدد إيقاف واضغط على **OK**.
4. اضغط على **↵**، بشكل متكرر إذا لزم الأمر، للإغلاق القائمة.

#### توازن خرج الصوت

إذا لم تتهكّن من تعيين تأخير على نظام المسرح المنزلي، فيمكنك تعيين التلفزيون لمزامنة الصوت. يمكنك تعيين توازن لتعويض الوقت المطلوب لكي يقوم نظام المسرح المنزلي بمعالجة صوت صورة التلفزيون. يمكنك تعيين القيمة بخطوات من 1 مللي ثانية. الإعداد الأقصى هو 12 مللي ثانية. يجب أن يكون إعداد تأخير إخراج الصوت مشغلاً.

لمزامنة الصوت على التلفزيون . . .

1. وضع المستهلك: تشغيل - اضغط على **HOME** .  
وضع الضيف: تشغيل - قائمة الضيف: غير متوفرة في هذا الوضع.  
(للحصول على معلومات حول الوضع المحترف، يرجى الاطلاع على دليل التثبيت)
2. حدد إعدادات < إعدادات التلفزيون < صوت < متقدم < توازن خرج الصوت.
3. استخدم شريط التمرير لتعيين توازن الصوت واضغط على **OK**.
4. اضغط على **↵**، بشكل متكرر إذا لزم الأمر، للإغلاق القائمة.

#### تنسيق خرج الصوت

إذا توفر لديك نظام مسرح منزلي مزود بإمكانيات معالجة صوت متعدد القنوات مثل Dolby Digital أو إمكانيات مهائلة، فعليك تعيين إلى تعدد القنوات. باستخدام تعدد القنوات، سيتوكّن التلفزيون من إرسال إشارة الصوت المضغوط وتعدد القنوات من قناة تلفزيونية أو مشغّل وتصل إلى نظام المسرح المنزلي. إذا توفر لديك نظام مسرح منزلي غير مزود بإمكانيات معالجة الصوت وتعدد القنوات، فحدد ستيريو.

لتعيين تنسيق خرج الصوت . . .

1. وضع المستهلك: تشغيل - اضغط على **HOME** .  
وضع الضيف: تشغيل - قائمة الضيف: غير متوفرة في هذا الوضع.  
(للحصول على معلومات حول الوضع المحترف، يرجى الاطلاع على دليل التثبيت)
2. حدد إعدادات < إعدادات التلفزيون < صوت < متقدم < تنسيق خرج الصوت.
3. حدد وتعدد القنوات أو ستيريو.
4. اضغط على **↵**، بشكل متكرر إذا لزم الأمر، للإغلاق القائمة.

#### ضبط مستوى خرج الصوت

استخدم إعداد ضبط مستوى خرج الصوت لضبط مستوى الصوت (الصوت المرتفع) في التلفزيون ونظام المسرح المنزلي عند التبديل من أحدهما إلى الآخر. قد يعود السبب في اختلافات مستويات الصوت إلى الاختلافات في معالجة الصوت.

لضبط مستوى الاختلاف في مستوى الصوت . . .

1. وضع المستهلك: تشغيل - اضغط على **HOME** .  
وضع الضيف: تشغيل - قائمة الضيف: غير متوفرة في هذا الوضع.  
(للحصول على معلومات حول الوضع المحترف، يرجى الاطلاع على دليل التثبيت)
2. حدد إعدادات < إعدادات التلفزيون < صوت < متقدم < ضبط مستوى خرج الصوت.
3. إذا كان الاختلاف في مستوى الصوت كبيراً، فحدد أكثر. أما إذا كان الاختلاف في مستوى الصوت قليلاً، فحدد أقل.
4. اضغط على **↵**، بشكل متكرر إذا لزم الأمر، للإغلاق القائمة.

تؤثر تسوية خرج الصوت في كل من إخراج الصوت - بصري وإشارات

## مشاكل تتعلق بصوت نظام المسرح المنزلي

### الصوت مع التشويش المرتفع

إذا شاهدت فيديو من محرك أقراص USB الهمول أو كمبيوتر متصل، فقد يصدر الصوت من نظام المسرح المنزلي مشوهاً.

1. وضع المستهلك: تشغيل - اضغط على **HOME** .  
وضع الضيف: تشغيل - قائمة الضيف: غير متوفرة في هذا الوضع.  
(للحصول على معلومات حول الوضع المحترف، يرجى الاطلاع على دليل التثبيت)
2. حدد إعدادات < إعدادات التلفزيون < صوت < متقدم < تنسيق خرج الصوت.

### بدون صوت

إذا لم تستطع أن تسمع الصوت يخرج من التلفزيون على نظام المسرح المنزلي، تحقق من النور التالية . . .

- تحقق من توصيل كبل HDMI بتوصيلة HDMI 1 على نظام المسرح المنزلي.

- تحقق مما إذا كان إعداد HDMI ARC على التلفزيون قيد التشغيل .  
الانتقال إلى...

1. وضع المستهلك: تشغيل - اضغط على **HOME** .  
وضع الضيف: تشغيل - قائمة الضيف: غير متوفرة في هذا الوضع.  
(للحصول على معلومات حول الوضع المحترف، يرجى الاطلاع على دليل التثبيت)
2. حدد إعدادات < إعدادات التلفزيون < صوت < متقدم < HDMI 1 - ARC.

## 2.5

## مشغّل أقراص Blu-ray

استخدم كبل HDMI عالي السرعة لتوصيل مشغّل أقراص Blu-ray بالتلفزيون.

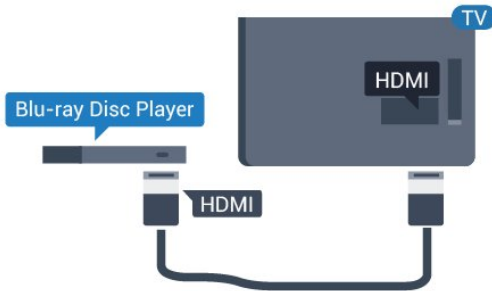

إذا توفرت وظيفة EasyLink HDMI CEC في مشغّل أقراص Blu-ray، فيمكنك تشغيل المشغّل بواسطة جهاز التحكم عن بعد الخاص بالتلفزيون.

## 2.6

## مشغّل أقراص DVD

استخدم كبل HDMI لتوصيل مشغّل DVD بالتلفزيون.

## ييمين/يسار صوت - CVBS

قم بتوصيل وحدة الألعاب بالتلفزيون باستخدام كبل مركّب (CVBS) وكبل صوت يسار/يمين بالتلفزيون.

### الإعداد الأفضل

قبل أن تبدأ بممارسة لعبة باستخدام وحدة التحكم بالألعاب المتصلة، ننصحك بتعيين التلفزيون إلى الإعداد المثالي للألعاب.

لتعيين التلفزيون على الإعداد المثالي...

1. وضع المستهلك: تشغيل – اضغط على **HOME** .  
وضع الضيف: تشغيل – قائمة الضيف: غير متوفرة في هذا الوضع.  
(للحصول على معلومات حول الوضع المحترف، يرجى الاطلاع على دليل التثبيت)
2. حدد إعداد < إعدادات التلفزيون > صورة < متقدم > نهج النشاط.
3. حدد اللعبة أو الكمبيوتر أو التلفزيون. يعيد إعداد التلفزيون إلى إعدادات الصورة لمشاهدة التلفزيون.
4. اضغط على **↵**، بشكل متكرر إذا لزم الأمر، لإغلاق القائمة.

2.8

## محرك أقراص محمول USB

يمكن عرض الصور أو تشغيل الموسيقى وملفات الفيديو من محرك أقراص محمول USB.

أدخل محرك أقراص USB محمول في إحدى توصيلات USB على التلفزيون فيما يكون هذا الأخير قيد التشغيل.



يكشف التلفزيون عن وجود محرك الأقراص المحمول ويفتح لائحة تعرض محتواه. إذا لم تظهر لائحة المحتويات بشكل تلقائي، فاضغط على **HOME** ، وحدد **SOURCES** ، ثم حدد USB واضغط على **OK**.

للتوقف عن مشاهدة محتوى محرك أقراص USB المحمول، اضغط على **EXIT** أو حدد نشاطاً آخر. لفصل محرك الأقراص المحمول USB، يمكنك سحبه في أي وقت.

2.9

## كاهيرا الفيديو

### HDMI

للحصول على أفضل مستوى من الجودة، استخدم كبل HDMI لتوصيل كاهيرا الفيديو بالتلفزيون.

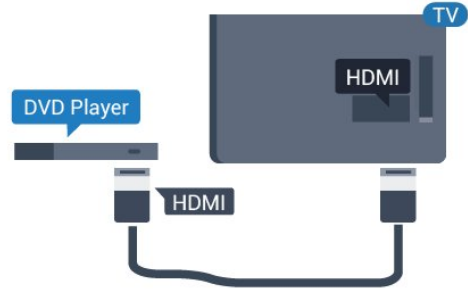

إذا كان مشغّل DVD موصولاً بواسطة توصيلة HDMI وتتوفر فيه وظيفة EasyLink CEC، فيمكنك تشغيل المشغّل بواسطة جهاز التحكم عن بعد الخاص بالتلفزيون.

2.7

## وحدة تحكم بالألعاب

### HDMI

للحصول على أعلى مستويات الجودة، يجب اتصال وحدة الألعاب بالتلفزيون بواسطة كبل HDMI عالي السرعة.

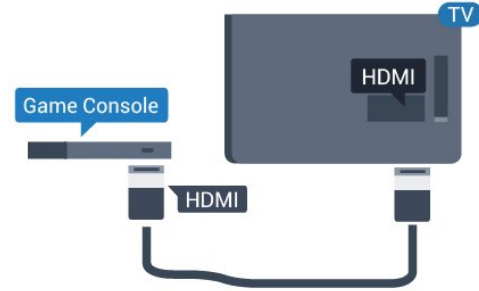

## ييمين/يسار صوت - Y Pb Pr

قم بتوصيل وحدة التحكم بالألعاب باستخدام كبل فيديو هكّون (Y Pb Pr) وكبل صوت يسار/يمين إلى التلفزيون.

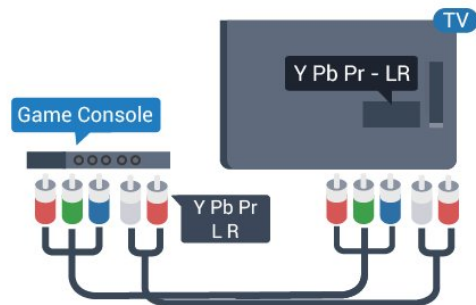

## الإعداد الأفضل

إعداد الشاشة المثالي  
إذا أضيف الكمبيوتر التابع لك كنوع جهاز "كمبيوتر" في قائمة المصدر (للاحة التوصيلات).

يتم تعيين التلفزيون إلى إعداد الكمبيوتر المثالي بصورة تلقائية.

إذا كنت تستخدم الكمبيوتر لمشاهدة الأفلام أو إذا كنت تستخدمه لتشغيل الألعاب، فقد ترغب في إعادة ضبط التلفزيون على الإعداد المثالي لمشاهدة التلفزيون أو الألعاب.

لضبط التلفزيون على الإعداد المثالي يدوياً . . .

1. وضع المستهلك: تشغيل - اضغط على **HOME**  وضع الضيف: تشغيل - قائمة الضيف: غير متوفرة في هذا الوضع. (للحصول على معلومات حول الوضع المحترف، يرجى الاطلاع على دليل التثبيت)
  2. حدد إعدادات التلفزيون < صورة > و< متقدم > نهط النشاط.
  3. حدد اللعبة أو الكمبيوتر أو التلفزيون. يعيد إعداد التلفزيون إلى إعدادات الصورة لمشاهدة التلفزيون.
  4. اضغط على **↵**، بشكل متكرر إذا لزم الأمر، لإغلاق القائمة.
- تذكّر ضرورة إعادة تعيين إعداد اللعبة أو الكمبيوتر إلى الكمبيوتر عندما تتوقف عن تشغيل اللعبة.

2.11

## سماعات رأس

يمكنك توصيل مجموعة من سماعات الرأس بتوصيلة  على التلفزيون. التوصيلة هي عبارة عن مأخذ صغير مقاس 3.5 مم. يمكنك ضبط مستوى صوت سماعات الرأس بشكل منفصل.

لضبط مستوى الصوت . . .

اضغط على **SETTINGS**  من وحدة التحكم عن بُعد للوصول إلى الإعدادات السريعة، حدد مستوى صوت سماعات الرأس، واستخدم المفاتيح **▲** (للاعلى) أو **▼** (للأسفل) من وحدة التحكم عن بُعد لضبط مستوى الصوت.

أو

اضغط على مفتاح مستوى الصوت **(D)** من وحدة التحكم عن بُعد، فيظهر شريط الصوت المستقل. اضغط على المفتاح **◀** (للإيسار) أو **▶** (للليمين) من وحدة التحكم عن بُعد لتحديد سماعة الرأس. لضبط مستوى صوت السماعات، يُرجى الضغط على **(D)** أو **(D)** من وحدة التحكم عن بُعد.

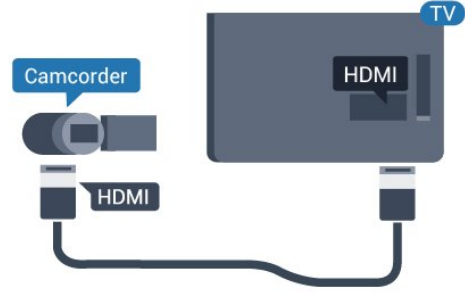
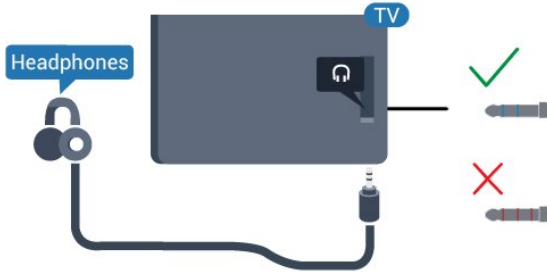

## يمين/يسار صوت - CVBS

استخدم كبل فيديو صوت يسار/يمين لتوصيل كاميرا الفيديو بالتلفزيون.

2.10

## كمبيوتر

### التوصيل

يمكنك توصيل الكمبيوتر بالتلفزيون واستخدام التلفزيون كشاشة كمبيوتر شخصي.

بواسطة HDMI  
استخدم كبل HDMI لتوصيل الكمبيوتر بالتلفزيون.

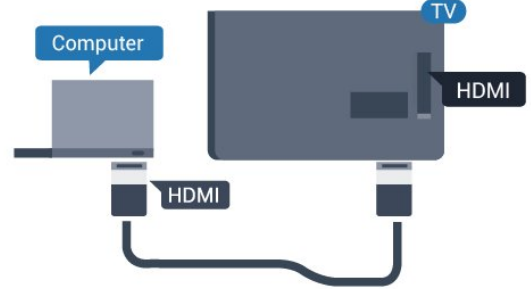

بواسطة DVI إلى HDMI  
أو، يمكنك استخدام محوّل DVI إلى HDMI لتوصيل الكمبيوتر الشخصي بتوصيلة HDMI وكبل صوت يسار/يمين (مأخذ صغير بقياس 3.5 مم) بمأخذ إدخال الصوت يسار/يمين على جهة التلفزيون الخلفية.

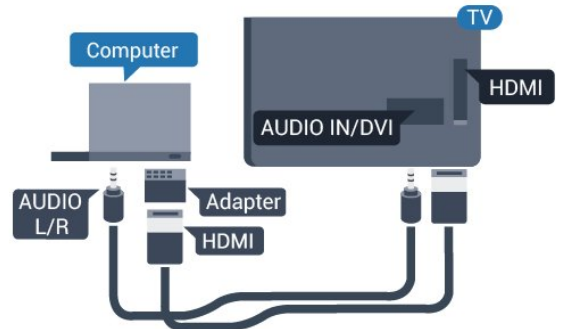

## التشغيل

3.1

### تشغيل أو وضع الاستعداد أو إيقاف التشغيل

قبل تشغيل التلفزيون، تأكد من توصيل التيار الكهربائي في موصل POWER في الجهة الخلفية من التلفزيون.

لإدخال التلفزيون في وضع الاستعداد عند انطفاء المؤشر الضوئي، اضغط على مفتاح جويستيك الصغير على الجهة الخلفية من التلفزيون. سيُضيء المؤشر.



3.3

### هوّقت السكون

باستخدام هوّقت السكون، يمكنك ضبط التلفزيون بحيث يبدّل تلقائياً إلى وضع الاستعداد بعد فترة زمنية محددة مسبقاً.

لتعيين هوّقت النوم . . .

1. وضع المستهلك: تشغيل – اضغط على **HOME** ↑ .  
وضع الضيف: تشغيل – قائمة الضيف: اضغط على **HOME** ↑ .  
(للحصول على معلومات حول الوضع المحترف، يرجى الاطلاع على دليل التثبيت)
2. حدد إعداد < إعدادات التلفزيون / الإعدادات العامة > الإعدادات العامة < هوّقت السكون.  
باستخدام شريط التمرير، يمكنك ضبط الوقت لغاية 180 دقيقة مع زيادة 5 دقائق كل مرة. إذا تم ضبط الوقت إلى 0 دقيقة، فسيُتوقف هوّقت النوم عن التشغيل. يمكنك دائماً إيقاف التلفزيون قبل ذلك الوقت أو إعادة ضبط هوّقت النوم أثناء العد التنازلي.
3. اضغط على **←**، بشكل متكرر إذا لزم الأمر، لإغلاق القائمة.



مع وجود التلفزيون في وضع الاستعداد، اضغط على **⏻** على وحدة التحكم عن بعد لتشغيل التلفزيون.

التبديل إلى وضع الاستعداد

لتبديل التلفزيون إلى وضع الاستعداد، اضغط على **⏻** على جهاز التحكم عن بعد.

إيقاف التشغيل

يبقى التلفزيون متصلاً بالتيار الكهربائي لكنه يستهلك نسبة قليلة جداً من الطاقة.

للإيقاف تشغيل التلفزيون بشكل كامل، افصل قابس الطاقة. عند فصل قابس الطاقة، اسحب دائماً قابس الطاقة، ولا تسحب إطلاقاً سلك الطاقة. احرص على أن تتوفر لديك إمكانية الوصول إلى قابس الطاقة وسلك الطاقة وماخذ الطاقة في كل الأوقات.

3.4

### هوّقت إيقاف التشغيل

إذا تلقى التلفزيون إشارة تلفزيونية لكن لم تضغط على أي مفتاح على جهاز التحكم عن بعد في غضون 4 ساعات، يتوقف التلفزيون عن التشغيل تلقائياً لتوفير استهلاك الطاقة. أيضاً، إذا لم يتلق التلفزيون أي إشارة تلفزيونية ولا أي أمر من جهاز التحكم عن بعد لمدة 10 دقائق، يتوقف التلفزيون عن التشغيل تلقائياً.

إذا كنت تستخدم التلفزيون كشاشة أو إذا كنت تستخدم جهاز استقبال رقمياً لهشاشة التلفزيون (جهاز استقبال الإشارات - STB) ولا تستخدم جهاز التحكم عن بعد الخاص بالتلفزيون، فعليك إلغاء تنشيط ميزة إيقاف التشغيل التلقائي هذه.

للإلغاء تنشيط هوّقت إيقاف التشغيل □

1. وضع المستهلك: تشغيل – اضغط على **HOME** ↑ .  
وضع الضيف: تشغيل – قائمة الضيف: غير متوفرة في هذا الوضع.  
(للحصول على معلومات حول الوضع المحترف، يرجى الاطلاع على دليل التثبيت)
2. حدد إعداد < إعدادات التلفزيون > الإعدادات العامة < هوّقت إيقاف التشغيل.
3. اضغط على السهم **▲** (أعلى) أو **▼** (أسفل) لضبط القيمة. تعمل القيمة 0 على إلغاء تنشيط إيقاف التشغيل الأوتوماتيكي.
4. اضغط على **←**، بشكل متكرر إذا لزم الأمر، لإغلاق القائمة.

3.2

### الهفاتيح على التلفزيون

إذا أضعت جهاز التحكم عن بعد أو فرغت بطارياته، تظل قادراً على تنفيذ بعض العمليات الأساسية على التلفزيون.

لفتح القائمة الأساسية...

1. عندما يكون التلفزيون قيد التشغيل، اضغط على مفتاح الجويستيك على الجهة الخلفية من التلفزيون لإظهار القائمة الأساسية.
2. اضغط على اليسار أو اليمين لتحديد (⏻) مستوى الصوت، أو **≡** القناة، أو **⏪** المصدر.
3. اضغط على السهم للأعلى أو الأسفل لضبط مستوى الصوت أو للضغط على القناة التالية أو السابقة. اضغط على السهم للأعلى أو الأسفل للبحث في قائمة المصادر، بما في ذلك تحديد الموالف.
4. ستختفي القائمة تلقائياً.

للإيقاف تشغيل التلفزيون، حدد **⏻** واضغط على مفتاح الجويستيك.

# جهاز التحكم عن بعد

4.1

## نظرة عامة على المفاتيح

أعلى

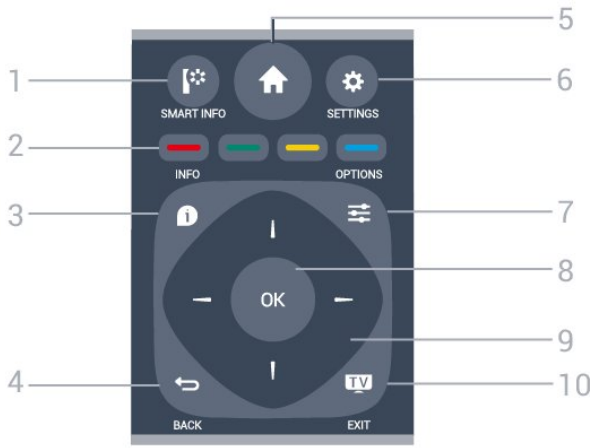

- 1 - SMART INFO :  
افتح صفحة المعلومات الذكية.
- 2 - :  
التحديد المباشر للخيارات. يؤدي الضغط على المفتاح الأزرق ، إلى فتح التعليمات.
- 3 - INFO :  
افتح معلومات البرنامج أو إغلاقها.
- 4 - BACK :  
للعودة إلى القناة السابقة التي حددتها.  
للإغلاق قانوة دون تغيير أي إعداد.  
للعودة إلى صفحة App /Internet السابقة.
- 5 - HOME :  
افتح القائمة الرئيسية.
- 6 - SETTINGS :  
افتح قائمة الإعدادات السريعة.
- 7 - OPTIONS :  
افتح قائمة خيارات أو إغلاقها.
- 8 - المفتاح OK :  
لتأكيد تحديد أو إعداد.
- 9 - مفاتيح النهم / التنقل :  
للتنقل لأعلى أو لأسفل أو لليمين أو لليسار.
- 10 - EXIT :  
للعودة إلى مشاهدة التلفزيون. للخروج من تطبيق تلفزيون تفاعلي.

أسفل

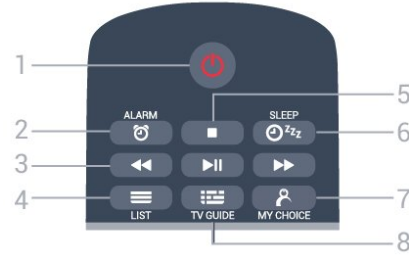

- 1 - :  
وضع الاستعداد / تشغيل  
تشغيل التلفزيون أو إعادته إلى وضع الاستعداد.
- 2 - ALARM :  
لتعيين المنبه.
- 3 - مفاتيح التشغيل :  
إرجاع << ، للإرجاع.  
تشغيل >> ، للتشغيل.  
إيقاف مؤقت ، لإيقاف التشغيل مؤقتاً.  
تقديم إلى الأمام >>> ، لتقديم السريع إلى الأمام.
- 4 - LIST :  
افتح لائحة القنوات.
- 5 - مفتاح التشغيل :  
إيقاف ، لإيقاف التشغيل.
- 6 - SLEEP :  
افتح لائحة وقت السكون.
- 7 - MY CHOICE :  
لتشغيل خيار.
- 8 - TV GUIDE :  
افتح دليل التلفزيون أو إغلاقه.

وسط

## تنظيف

إن جهاز التحكم عن بعد مغلف بطبقة مقاومة للخدش.

لتنظيف جهاز التحكم عن بعد، استخدم قطعة قماش ناعمة ورطبة. لا تستخدم أبداً مواداً مثل الكحول أو المواد الكيماوية أو المنظفات المنزلية لتنظيف جهاز التحكم عن بعد.

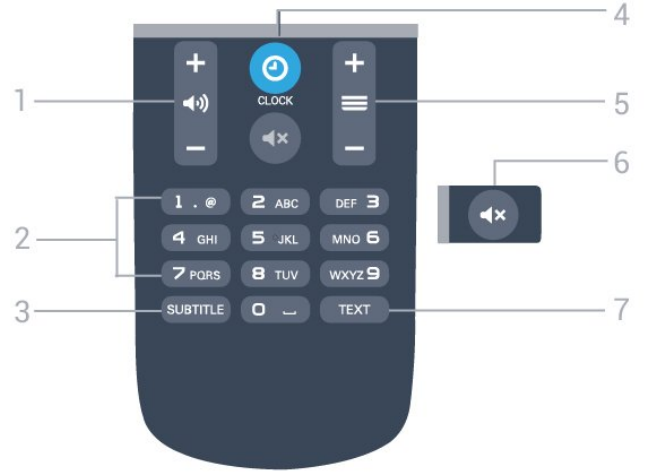

1 - (🔊) مستوى الصوت  
لتعديل مستوى الصوت.

2- مفاتيح الأرقام  
لتحديد قناة بشكل مباشر.

3 - SUBTITLE  
لتشغيل الترجمة أو إيقاف تشغيلها أو تشغيلها أثناء كتم الصوت.

4 - CLOCK ⌚  
لعرض الساعة.

5 - القناة ⏪ ⏩  
للتبديل إلى القناة التالية أو السابقة في لائحة القنوات. لفتح الصفحة التالية أو السابقة في النص/نصوص المعلومات. لبدء الفصل التالي أو السابق على قرص.

6 - 🔇 كتم الصوت  
لكتم الصوت أو استعادته.

7 - TEXT  
لفتح النص/نصوص المعلومات أو إغلاقه.

## جهاز استشعار الأشعة تحت الحمراء

يُمكن للتلفزيون تلقي النواير من جهاز تحكم عن بعد يستخدم الأشعة تحت الحمراء لإرسال النواير. إذا كنت تستخدم جهاز تحكم عن بعد من هذا النوع، فتأكد دائماً من توجيه جهاز التحكم عن بعد نحو مستشعر الأشعة تحت الحمراء في جهة التلفزيون النمامية.

## بطاريات

1. اسحب باب البطارية في الاتجاه المبيّن بواسطة السهم.
2. استبدل البطاريات القديمة ببطاريتين من النوع AAA-LR03-1.5V .
- تأكد من محاذاة + و - بشكل صحيح على نهايات البطاريات.
3. عاود وضع باب البطارية في مكانه.
4. اسحب إلى الخلف حتى تسمع صوت طقطقة.

أخرج البطاريتين إذا كنت ستتوقف عن استخدام جهاز التحكم عن بعد لفترة طويلة.

تخلص من البطاريات القديمة وفقاً لتوجيهات نهاية الاستخدام.

التالية أو السابقة، اضغط على  $\equiv$  + أو  $\equiv$  - .  
للإغلاق قوائم القنوات بدون تبديل القناة، اضغط على  $\equiv$  LIST مرة أخرى.

#### قنوات الراديو

إذا كان البث الرقمي متوفرًا، فيتم تثبيت محطات راديو رقمية أثناء التثبيت.  
ويمكنك التبديل إلى محطة راديو تمامًا كما تقوم بالتبديل إلى قناة تلفزيونية.

#### خيارات القنوات

##### فتح الخيارات

أثناء مشاهدة قناة، يمكنك تعيين بعض الخيارات.

تتوفر بعض الخيارات بحسب نوع القناة التي تشاهدها (تناظرية أو رقمية) أو بحسب إعدادات التلفزيون التي حددتها.

افتح قائمة الخيارات...

1. أثناء مشاهدة قناة، اضغط على  $\equiv$  OPTIONS.
2. اضغط على  $\equiv$  OPTIONS مرة أخرى للإغلاق.

##### الترجمة ولغتها

##### التشغيل

لتشغيل الترجمة، اضغط على SUBTITLE.

يمكنك ضبط الترجمات على إيقاف الترجمات أو تشغيل الترجمات أو تلقائي.

##### تلقائي

إذا كانت معلومات اللغة جزء من البث الرقمي ولم يكن البرنامج الذي يتم بثه باللغة الخاصة بك (اللغة المضمومة في التلفزيون)، فيمكن أن يعرض التلفزيون الترجمات بصورة تلقائية بإحدى لغات الترجمة المفضلة لديك. ويجب أن تكون إحدى لغات الترجمة هذه جزءًا من البث.

يمكنك تحديد لغات الترجمة المفضلة لديك في لغة الترجمة.

##### لغات الترجمة المفضلة

##### الترجمات للقنوات الرقمية

لا حاجة إلى تعيين الترجمات في النص للقنوات الرقمية.

يمكن أن توفر القنوات الرقمية الكثير من لغات الترجمة لأحد البرامج. يمكنك ضبط لغة الترجمة الرئيسية والثانوية المفضلة. إذا كانت الترجمات متاحة بإحدى هذه اللغات، فسيعرضها التلفزيون. في حالة عدم توفر أي من لغات الترجمة المفضلة، يمكنك تحديد لغة ترجمة أخرى تكون متاحة.

لتعيين لغة الترجمة الرئيسية والثانوية...

1. وضع المستهلك: تشغيل - اضغط على  $\uparrow$  HOME.
- وضع الضيف: تشغيل - قائمة الضيف: غير متوفرة في هذا الوضع. (للحصول على معلومات حول الوضع المحترف، يرجى الاطلاع على دليل التثبيت)
2. حدد/إعداد < إعدادات القنوات وحدد اللغات.
3. حدد الترجمات الرئيسية أو الترجمات الثانوية واضغط على OK.
4. حدد لغة واضغط على OK.
5. اضغط على  $\leftarrow$ ، بشكل متكرر إذا لزم الأمر، للإغلاق القائمة.

##### تحديد لغة الترجمة

إذا لم تكن هناك أي لغة من لغات الترجمة المفضلة متوفرة، فيمكنك تحديد لغة ترجمة أخرى إذا  
إذا كانت متاحة. إذا لم تكن هناك أي لغة ترجمة متاحة، فلا يمكنك تحديد هذا الخيار.

## القنوات التلفزيونية

5.1

### قوائم القنوات

#### حول قوائم القنوات

بعد تثبيت قناة، ستظهر كل القنوات في لائحة القنوات. تظهر القنوات مع الاسم إذا كانت هذه المعلومات متوفرة.

بعد تحديد قائمة القنوات، اضغط على النهمر  $\blacktriangle$  (للأعلى)، و  $\blacktriangledown$  (للأسفل)، و  $\blacktriangleleft$  (ليسار)، و  $\blacktriangleright$  (اليمين) لتحديد قناة، ثم اضغط على OK لمشاهدة القناة المحددة. يمكنك فقط الضبط إلى القنوات في هذه القائمة عند استخدام المفاتيح  $\equiv$  + أو  $\equiv$  -.

##### رموز القنوات

بعد التحديث التلقائي للقنوات في إحدى قوائم القنوات، يتم وضع علامة  $\star$  (نجم) على القنوات الجديدة التي تم العثور عليها. إذا قمت بفتح إحدى القنوات، فسيتم وضع علامة  $\lock$  (قفل) عليها.

##### محطات الراديو

إذا كان البث الرقمي متوفرًا، يتم تثبيت محطات راديو رقمية أثناء التثبيت، ويمكنك التبديل إلى محطة راديو تمامًا كما تقوم بالتبديل إلى قناة تلفزيونية. ويؤدي تثبيت قناة DVB-C (كبل) إلى وضع محطات الراديو عادةً في ترتيب يبدأ بالرقم 1001.

#### فتح قائمة قنوات

افتح قائمة القنوات الحالية...

1. اضغط على  $\equiv$  TV، للتبديل إلى التلفزيون.
2. اضغط على  $\equiv$  LIST لفتح قائمة القنوات الحالية.
3. اضغط على  $\equiv$  LIST مجددًا للإغلاق قائمة القنوات.

5.2

### مشاهدة القنوات التلفزيونية

#### مشاهدة القنوات

##### ضبط إلى قناة

لمشاهدة القنوات التلفزيونية، اضغط على  $\equiv$  TV. يتم ضبط التلفزيون إلى آخر قناة تلفزيونية شاهدها.

##### تبديل القنوات

- لتبديل القنوات، اضغط على  $\equiv$  + أو  $\equiv$  -.
- إذا كنت تعرف رقم القناة، فاكتبه بواسطة مفاتيح النرقام. اضغط على OK بعد إدخال الرقم للتبديل على الفور.

##### القناة السابقة

- للعودة إلى القناة التي قمت بضغطها سابقًا، اضغط على  $\leftarrow$ .

##### لائحة القنوات

أثناء مشاهدة قناة تلفزيونية، اضغط على  $\equiv$  LIST لفتح قوائم القنوات.

يمكن أن تحتوي قائمة القنوات على عدة صفحات تتضمن قنوات. لعرض الصفحة

لتحديد لغة للترجمة عندها لا تتوفر أي من اللغات المفضلة لديك

1. اضغط على  .

2. حدد لغة الترجمة وحدد إحدى اللغات كترجمات مؤقتًا.

الترجمات للقنوات التناظرية

بالنسبة إلى القنوات التناظرية، ستحتاج إلى جعل الترجمات متوفرة لكل قناة يدويًا.

1. بدّل إلى قناة واضغط على TEXT لفتح النص.

2. أدخل رقم الصفحة للترجمات، عادةً 888.

3. اضغط على TEXT مرة أخرى لإغلاق النص.

إذا حددت تشغيل في قائمة الترجمة عند مشاهدة هذه القناة التناظرية، فستظهر الترجمات إذا كانت متوفرة.

له معرفة ما إذا كانت إحدى القنوات تناظرية أم رقمية، بدّل إلى القناة، وافتح الحالة في قائمة خيارات.

لغة الصوت

لغة الصوت المفضلة

بإمكان القنوات التلفزيونية الرقمية أن تبث الصوت بواسطة لغات إضافية وحكيّة عند بث أحد البرامج. ويمكنك تعيين لغة الصوت الرئيسية ولغة الصوت الثانوية. إذا كان الصوت بإحدى هذه اللغات وتوفرًا، فسيبدّل التلفزيون إلى هذا الصوت.

إذا لم تكن هناك أي لغة من لغات الصوت المفضّلة وتوفرة، فيمكنك تحديد لغة صوت أخرى تكون متوفرة.

لتعيين لغة الصوت الرئيسية والثانوية...

1. وضع المستهلك: تشغيل – اضغط على  HOME.

وضع الضيف: تشغيل – قائمة الضيف: غير متوفرة في هذا الوضع.

(للحصول على معلومات حول الوضع الاحتراف، يرجى الاطلاع على دليل التثبيت)

2. حدد إعدادات القنوات وحدد اللغات.

3. حدد الصوت الرئيسي أو الصوت الثانوي واضغط على OK.

4. حدد لغة واضغط على OK.

5. اضغط على ، بشكل متكرر إذا لزم الأمر، لإغلاق القائمة.

تحديد لغة الصوت

لتحديد لغة صوت إذا لم تكن أي لغة من لغات الصوت المفضلة متوفرة...

1. اضغط على  .

2. حدد لغة الصوت وحدد لغة صوت تريدها مؤقتًا واضغط على OK.

لغات النص للنشخص الضعاف السمع والبصر

تقوم بعض القنوات التلفزيونية الرقمية ببث صوت وترجمات خاصة للنشخص ضعاف السمع أو البصر.

تحديد الفيديو

يمكن أن توفر لقنوات التلفزيونية الرقمية الكثير من إشارات الفيديو (بث متعدد التغذية)، أو عروض أو زوايا مختلفة من الكاميرا للحدث ذاته أو برامج مختلفة على قناة تلفزيونية واحدة. يعرض التلفزيون رسالة إذا كانت أي من هذه القنوات التلفزيونية متاحة.

ثنائي | 11

إذا اشتغلت إحدى الإشارات الصوتية على لغتي صوت، ولكن هناك لغة واحدة، أو اللغتين معًا، ليس لديها إشارة لغة، فسيكون هذا الخيار متوفرًا.

واجهة مشتركة

عند توفر المحتوى الممتاز المدفوع من وحدة الوصول المشروط (CAM)، يمكنك تعيين إعدادات توفر المحتوى باستخدام هذا الخيار.

الحالة







حدد الحالة لعرض معلومات تقنية تتعلق بالقناة (سواء كانت تناظرية أو رقمية) أو جهاز متصل تشاهده.

## قنوات مفضلة

حول القنوات المفضلة

يمكنك إنشاء لائحة قنوات مفضلة تضم فقط القنوات التي تريد مشاهدتها. عند تحديد لائحة القنوات المفضلة، ستشاهد فقط قنواتك المفضلة عند التبديل بين القنوات.

إنشاء قائمة مفضلات

1. أثناء مشاهدة قناة تلفزيونية، اضغط على  LIST لفتح قائمة القنوات.
  2. حدد الكل لعرض كل القنوات.
  3. حدد القناة، واضغط على  (بالانصفر) لتحديد كقناة مفضلة.
  4. يتم وضع علامة على القناة المحددة بواسطة .
  5. للإنتهاء، اضغط على . تضاف القنوات إلى قائمة المفضلات.
- للإزالة قناة من قائمة المفضلات، حدد القناة باستخدام ، ثم اضغط على  (بالانصفر) مرة أخرى للإزالة العلامة كفضلة.

إعادة تسمية القنوات

بإمكانك إعادة تسمية القنوات في لائحة القنوات.

1. حدد القناة التي تريد تسميتها في إحدى لوائح القنوات.
2. اضغط على  (بالانصفر).
3. يمكنك إدخال نص باستخدام لوحة المفاتيح المتوفرة على الشاشة.

## نص / نص معلومات

صفحات النص

لفتح النص (نص معلومات)، أثناء مشاهدة قنوات التلفزيون، اضغط على TEXT.

لإغلاق النص، اضغط على TEXT من جديد.



تحديد صفحة النص

لتحديد صفحة...

1. أدخل رقم الصفحة بواسطة مفاتيح الأرقام.
2. استخدم مفاتيح النسخة للتنقل.
3. اضغط على أحد المفاتيح الملونة لتحديد موضوع مرررر بواسطة اللون في أسفل الشاشة.





## صفحات النص الفرعية

يُمكن لرقم صفحة نص أن يستوعب عدة صفحات فرعية. تظهر أرقام الصفحات الفرعية على شريط بجوار رقم الصفحة الرئيسية. لتحديد صفحة فرعية، اضغط على  أو . صفحات نص T.O.P.

تقدم بعض جهات البث نص T.O.P. لفتح صفحات نص T.O.P. ضمن النص، اضغط على  OPTIONS وحدد نظرة عامة على T.O.P..

## الصفحات المفضلة

يُنشئ التلفزيون لائحة تضم الصفحات النصية العشر الأخيرة التي فتحتها. ويُمكنك إعادة فتح هذه الصفحات بسهولة في عهود صفحات النص المفضلة.

1. في النص، حدد النجمة في الزاوية العلوية اليسرى من الشاشة لإظهار عهود الصفحات المفضلة.
  2. اضغط على السهم  (للسفل) أو  (للاعلى) لتحديد رقم صفحة واضغط على OK لفتح الصفحة.
- يُمكنك مسح القائمة باستخدام الخيار مسح الصفحات المفضلة.





## بحث عن نص

يُمكنك تحديد كلمة ومسح النص بحثاً عن كل وثيقات موجودة لهذه الكلمة.

1. افتح صفحة نص واضغط على OK.
2. حدد كلمة أو رقماً باستخدام مفاتيح الأسهم.
3. اضغط على OK مرةً أخرى للانتقال على الفور إلى الحدث التالي لهذه الكلمة أو هذا الرقم.
4. اضغط على OK مرةً أخرى للانتقال إلى الحدث التالي.
5. للتوقف عن البحث، اضغط على السهم  (للاعلى) حتى لا يتم تحديد أي شيء.

## نص من جهاز موصول

يُمكن لبعض الأجهزة الموصولة التي تتلقى القنوات التلفزيونية تقديم النص أيضاً. لفتح نص من جهاز متصل...

1. اضغط على  ، وحدد الجهاز واضغط على OK.
2. أثناء مشاهدة قناة على الجهاز، اضغط على  OPTIONS وحدد إظهار مفاتيح الجهاز ثم حدد المفتاح  واضغط على OK .
3. اضغط على  لإخفاء مفاتيح الجهاز.
4. لإغلاق النص، اضغط على  وحددًا.

## النص الرقمي (المهلكة المتحددة فقط)

تقدم بعض جهات بث القنوات التلفزيونية الرقمية نصاً رقمياً مخصصاً أو التلفزيون التفاعلي على قنواتها التلفزيونية الرقمية. وهذا يشمل النص العادي باستخدام المفاتيح الملونة ومفاتيح الأرقام والتنقل للتحديد والتنقل. لإغلاق النص الرقمي، اضغط على .

## خيارات النص

في النص، اضغط على  OPTIONS لتحديد ما يلي . . .

- تجميد الصفحة / إطلاق الصفحة  
للإيقاف التدوير التلقائي للصفحات الفرعية.

- شاشة مزدوجة / شاشة كبيرة  
للإظهار القناة التلفزيونية والنص إلى جانب بعضهما.

- نظرة عامة على T.O.P.  
لفتح نص T.O.P..

- تكبير / عرض عادي  
لتكبير صفحة النص لتأمين القراءة المريحة.

## - كشف

للإظهار المعلومات المخفية على صفحة.

## - تعاقب الصفحات الفرعية

لتوكين تعاقب الصفحات الفرعية عندها تكون متوفرة.

## - اللغة

لتبديل مجموعة الأحرف التي يستخدمها النص لعرضها بشكل صحيح.



## - نصوص ومعلومات 2.5

لتنشيط نصوص ومعلومات 2.5 لهزيد من الألوان ورسومات أفضل.

## إعداد النص



### لغة النص

تتوفر لدى بعض جهات بث القنوات التلفزيونية الرقمية لغات مختلفة للنص. لتعيين لغة النص الرئيسي والثانوي . . .

1. وضع المستهلك: تشغيل - اضغط على  HOME .  
وضع الضيف: تشغيل - قائمة الضيف: غير متوفرة في هذا الوضع.  
(للحصول على معلومات حول الوضع المحترف، يرجى الاطلاع على دليل التثبيت)
2. حدد إعدادات إعدادات القنوات <اللغات>.
3. حدد نصوص المعلومات الرئيسية أو نصوص المعلومات الثانوية.
4. حدد لغات النص المفضلة.
5. اضغط على  ، بشكل متكرر إذا لزم الأمر، لإغلاق القائمة.

### النص 2.5

يقدم النص 2.5 ألوأناً إضافية ورسومات أفضل، في حال توفره. ويتم تنشيط النص 2.5 كإعداد قياسي لجهة التصنيع.  
للإيقاف تشغيل نصوص ومعلومات 2.5 . . .

1. اضغط على TEXT.
2. أثناء مشاهدة نص المعلومات، اضغط على  OPTIONS.
3. حدد نص ومعلومات 2.5 <إيقاف>.
4. اضغط على  ، بشكل متكرر إذا لزم الأمر، لإغلاق القائمة.

## إعادة تثبيت كل القنوات

يمكنك إعادة تثبيت كل القنوات من دون إدخال أي تغيير على كل إعدادات التلفزيون الأخرى.

في حال تم تعيين رمز PIN، ستحتاج إلى إدخال هذا الرمز قبل أن تتوَكَّن من إعادة تثبيت القنوات.

للإعادة تثبيت القنوات

## تثبيت القناة - الهوائي، الكبل

6.1

### تحديث القنوات

#### التحديث التلقائي

إذا كنت تستقبل قنوات رقمية، فيمكنك تعيين التلفزيون بحيث يحدِّث تلقائياً اللاحة بالقنوات الجديدة. أو، يمكنك أن تبدأ بنفسك عملية تحديث القنوات.

تحديث تلقائي للقنوات

يقوم التلفزيون مرةً واحدةً في اليوم، عند الساعة السادسة صباحاً، بتحديث القنوات وتخزين القنوات الجديدة. ويتم تخزين القنوات الجديدة في لائحة كل القنوات. وتتم إزالة القنوات الفارغة. إذا تم العثور على قنوات جديدة أو إذا تم تحديث القنوات أو إزالتها، تظهر رسالة عند بدء تشغيل التلفزيون. يجب أن يكون التلفزيون في وضع الاستعداد لتحديث القنوات تلقائياً.

للإيقاف تشغيل الرسالة عند بدء التشغيل . . .

1. وضع المستهلك: تشغيل - اضغط على **HOME** .  
وضع الضيف: تشغيل - قائمة الضيف: غير متوفرة في هذا الوضع.  
(للحصول على معلومات حول الوضع المحترف، يرجى الاطلاع على دليل التثبيت)
2. حددإعدادات < إعدادات القنوات > واضغط على OK.
3. حدد رسالة تحديث القناة < إيقاف.

للإيقاف تشغيل التحديث التلقائي للقنوات . . .

1. وضع المستهلك: تشغيل - اضغط على **HOME** .  
وضع الضيف: تشغيل - قائمة الضيف: غير متوفرة في هذا الوضع.  
(للحصول على معلومات حول الوضع المحترف، يرجى الاطلاع على دليل التثبيت)
2. حددإعدادات < إعدادات القنوات > واضغط على OK.
3. حدد تحديث تلقائي للقنوات < إيقاف.

بدء التحديث

لبداء عملية التحديث بنفسك . . .

1. وضع المستهلك: تشغيل - اضغط على **HOME** .  
وضع الضيف: تشغيل - قائمة الضيف: غير متوفرة في هذا الوضع.  
(للحصول على معلومات حول الوضع المحترف، يرجى الاطلاع على دليل التثبيت)
2. حدد البحث عن قنوات واضغط على OK.
3. حددتحديث القنوات واتبع الإرشادات التي تظهر على الشاشة. قد تستغرق عملية التحديث بضع دقائق.

في بعض البلدان، تتم عملية التحديث التلقائي للقنوات أثناء مشاهدة التلفزيون أو في أي وقت يكون فيه التلفزيون في وضع الاستعداد.

6.2

### إعادة تثبيت القنوات

## إعادة تثبيت التلفزيون

يمكنك إعادة إجراء عملية تثبيت كاملة للتلفزيون. تتم إعادة تثبيت التلفزيون كلياً.

للإعادة إجراء عملية تثبيت كاملة للتلفزيون

1. وضع المستهلك: تشغيل - اضغط على **HOME** .  
وضع الضيف: تشغيل - قائمة الضيف: غير متوفرة في هذا الوضع.  
(للحصول على معلومات حول الوضع المحترف، يرجى الاطلاع على دليل التثبيت)
2. حددإعدادات < إعدادات التلفزيون > الإعدادات العامة < إعادة تثبيت التلفزيون واضغط على OK. قد تستغرق عملية التثبيت بضع دقائق. اتبع التعليمات التي تظهر على الشاشة.

6.3

## DVB-T أو DVB-C

### استقبال C-DVB أو T-DVB

إعدادات DVB

الوصول إلى إعدادات DVB

1. وضع المستهلك: تشغيل - اضغط على **HOME** .  
وضع الضيف: تشغيل - قائمة الضيف: غير متوفرة في هذا الوضع.  
(للحصول على معلومات حول الوضع المحترف، يرجى الاطلاع على دليل التثبيت)
2. حددالبحث عن قنوات واضغط على OK.
3. حددإعادة تثبيت القنوات.
4. حدد البلد الذي تقوم بتثبيت هذا التلفزيون فيه.
5. حددكابل ( DVB-C ).
6. حددبدء عملية البحث عن القنوات ، أو حددالإعدادات الخاصة بإعدادات DVB-C.
7. اضغط على **↵**، بشكل متكرر إذا لزم الأمر، لإغلاق القائمة.

---

## وضع معدل الرموز

إذا لم يزودك موَفِّر الكبل بقيمة معيَّنة لمعدل الرموز لتثبيت القنوات التلفزيونية، فاترك إعداد وضع معدل الرموز معيَّنًا إلى تلقائي.

إذا استلمت قيمة معدل رموز محددة، فحديديوي. ومع ذلك، قد تكون القيمة التي استلمتها في لائحة معدلات الرموز المحددة مسبقًا. حدد معدلات الرموز المحددة مسبقًا للتحقق مما إذا كانت القيمة التابعة لك متاحة بصورة تلقائية أم لا.

---

## معدل الرموز

عند تعيين وضع معدل الرموز إلى يدوي، يمكنك إدخال قيمة معدل الرموز التي تلقيتها من موَفِّر الكبل. لإدخال القيمة، استخدم مفاتيح الأرقام.

---

## تردد الشبكة

عند ضبط مسح الترددات على سريع أو متقدم، يمكنك إدخال قيمة تردد الشبكة التي تلقيتها من مزود خدمة الكبل هنا. لإدخال القيمة، استخدم مفاتيح الأرقام.

---

## مسح التردد

حدد طريقة البحث عن القنوات. يمكنك تحديد طريقة المسح السريع Quick واستخدام الإعدادات المحددة مسبقًا التي يستخدمها معظم موَفِّري الكبل في بلدك.

إذا لم يتم تثبيت أي قنوات أو إذا تم فقدان بعض القنوات نتيجة لذلك، فيمكنك تحديد طريقة المسح الموسع Full. ستستغرق هذه الطريقة وقتًا أطول للبحث عن القنوات وتثبيتها.

---

## معرّف الشبكة

عند ضبط تردد عملية المسح على سريع، يمكنك إدخال قيمة تردد الشبكة التي تلقيتها من مزود خدمة الكبل هنا. لإدخال القيمة، استخدم مفاتيح الأرقام.

---

## القنوات الرقمية

إذا كنت على علم بأن موَفِّر الكبل لا يزودك بقنوات رقمية، فيمكنك تخطي البحث عن القنوات الرقمية. حدد إيقاف.

---

## القنوات التناظرية

إذا كنت على علم بأن موَفِّر الكبل لا يقدم قنوات تناظرية، يمكنك تخطي البحث عن القنوات التناظرية. حدد إيقاف.

---

## هجانية / مشفرة

إذا كان لديك اشتراك ووحدة الوصول المشروط (CAM) للخدمات التلفزيونية المدفوعة، فحدد هجاني + مشفر. إذا لم تشارك في القنوات أو الخدمات التلفزيونية المدفوعة، يمكنك تحديد قنوات هجانية فقط.

## ضبط تذكير

يُمكنك تعيين تذكير لبرنامج. ستظهر رسالة لتبنيهاك عند بدء البرنامج. يُمكنك التوليف إلى هذه القناة فوراً.

في برنامج دليل التلفزيون مع تذكير يحول علامة ⌚ (الساعة).

لتعيين تذكير

1. اضغط على TV GUIDE وحدد برنامجاً تالياً.
2. اضغط على OPTIONS.
3. حدد تعيين التذكير واضغط على OK.

لمسح تذكير

1. اضغط على TV GUIDE وحدد برنامجاً مع تذكير.
2. اضغط على OPTIONS.
3. حدد مسح التذكير واضغط على OK.

## البحث بالنوع

إذا كانت المعلومات متوفرة، فيمكنك البحث عن البرامج المجدولة بالنوع كالفيلم والبرامج الرياضية وغير ذلك.

للبحث عن البرامج بحسب النوع، اضغط على OPTIONS وحدد بحث بالنوع. حدد نوعاً، واضغط على OK. تظهر لائحة تتضمن البرامج التي تم العثور عليها.

## دليل التلفزيون

7.1

### ما تحتاج إليه

باستخدام دليل التلفزيون، يُمكنك عرض لائحة تضم البرامج التلفزيونية الحالية والمجدولة لقنواتك. ووفقاً لمصدر معلومات (بيانات) دليل التلفزيون، تظهر القنوات التناظرية والرقمية أو القنوات الرقمية فقط. لا توفر جميع القنوات معلومات دليل التلفزيون.

يُمكن للتلفزيون من جمع معلومات دليل التلفزيون للقنوات المثبتة على التلفزيون (على سبيل المثال، القنوات التي تشاهدها عبر وضع مشاهدة التلفزيون). يعجز التلفزيون عن جمع معلومات دليل التلفزيون للقنوات التي تشاهدها عبر جهاز استقبال رقمي.

7.2

## استخدام دليل التلفزيون

### فتح دليل التلفزيون

افتح دليل التلفزيون، اضغط على TV GUIDE.

اضغط على TV GUIDE (دليل التلفزيون) مرة أخرى للإغلاق الدليل.

في المرة الأولى التي تفتح فيها دليل التلفزيون، يجري التلفزيون عملية مسح لكل القنوات التلفزيونية للحصول على معلومات عن البرامج. قد تستغرق هذه العملية عدة دقائق. تكون بيانات دليل التلفزيون مخزنة في التلفزيون.

### ضبط برنامج

التبديل إلى برنامج

من دليل التلفزيون، يُمكنك التبديل إلى برنامج حالٍ. لتحديد برنامج، استخدم مفاتيح النسخم لتبديل اسم البرنامج. انتقل إلى اليسار لعرض البرامج المجدولة لوقت لاحق من هذا اليوم. للتبديل إلى البرنامج (القناة)، حدد البرنامج واضغط على OK.

عرض تفاصيل البرامج

لعرض شاشة تفاصيل البرنامج المحدد، اضغط على INFO.

### تغيير اليوم

يعرض دليل التلفزيون البرامج المجدولة لليوم القادمة (لغاية 8 أيام بحد أقصى).

إذا كانت معلومات دليل التلفزيون تأتي من جهة البث، فيمكنك الضغط على + لعرض الجدول الخاص بأحد الأيام التالية. اضغط على - للعودة إلى اليوم السابق.

أو، يُمكنك الضغط على OPTIONS لتحديد تغيير اليوم. حدد اليوم السابق أو اليوم التالي واضغط على OK. لتحديد يوم الجدول.

## المصادر

8.1

### التبديل إلى جهاز

في لائحة التوصيلات - قائمة المصدر، يمكنك العثور على الأجهزة الموصولة بالتلفزيون.

من قائمة المصدر هذه، يمكنك التبديل إلى جهاز.

قائمة المصادر

افتح قائمة المصادر، اضغط على **HOME** ، ثم حدد **SOURCES** .  
للتبديل إلى جهاز موصول، حدد الجهاز باستخدام السهمين **◀** (ليسار) أو **▶** (اليمين) واضغط على **OK** .  
للإغلاق قائمة المصادر بدون التبديل إلى جهاز، حدد **SOURCES** مرة أخرى.

8.2

### من وضع الاستعداد

عند وجود التلفزيون في وضع الاستعداد، يمكنك تشغيل جهاز موصول باستخدام جهاز التحكم عن بعد الخاص بالتلفزيون.

التشغيل

لتشغيل كل من مشغل الأقراص والتلفزيون من وضع الاستعداد وبدء تشغيل القرص أو البرنامج على الفور، اضغط على **▶** (تشغيل) على جهاز التحكم عن بعد الخاص بالتلفزيون.

يجب أن يكون الجهاز موصولاً بواسطة كبل HDMI ويجب أن تكون وظيفة HDMI CEC قيد التشغيل على كل من التلفزيون والجهاز.

نظام المسرح المنزلي

يمكنك تشغيل نظام المسرح المنزلي للاستماع إلى قرص صوتي أو قناة راديو وترك التلفزيون

في وضع الاستعداد.

لتشغيل نظام المسرح المنزلي فقط، مع وجود التلفزيون في وضع الاستعداد، اضغط على **HOME** على جهاز التحكم عن بعد الخاص بالتلفزيون، ثم حدد **SOURCES** .

8.3

### EasyLink

باستخدام ميزة EasyLink ، يمكنك تشغيل جهاز موصول باستخدام جهاز التحكم عن بعد الخاص بالتلفزيون. وتستخدم ميزة EasyLink وظيفة HDMI CEC للتواصل مع الأجهزة الموصولة. يجب أن تدعم الأجهزة وظيفة HDMI CEC ، ويجب توصيلها باستخدام توصيلة HDMI.

2. حدد إعدادات إعدادات التلفزيون < الإعدادات العامة > مؤقت إيقاف التشغيل واضبط شريط التمرير على 0 (إيقاف).
3. اضغط على ⏪، بشكل متكرر إذا لزم الأمر، لإغلاق القناة.

## المؤقتات والساعة

9.1

### مؤقت السكون

باستخدام مؤقت السكون، يمكنك ضبط التلفزيون بحيث يبدّل تلقائياً إلى وضع الاستعداد بعد فترة زمنية محددة مسبقاً.

لتعيين مؤقت النوم . . .

1. وضع المستهلك: تشغيل – اضغط على HOME ↑ .  
وضع الضيف: تشغيل – قائمة الضيف: غير متوفرة في هذا الوضع.  
(للحصول على معلومات حول الوضع المحترف، يرجى الاطلاع على دليل التثبيت)
2. حدد إعدادات إعدادات التلفزيون < الإعدادات العامة > مؤقت السكون.  
باستخدام شريط التمرير، يمكنك ضبط الوقت لغاية 180 دقيقة مع زيادة 5 دقائق كل مرة. إذا تم ضبط الوقت إلى 0 دقيقة، فسيتم إيقاف مؤقت السكون عن التشغيل. يمكنك دائماً إيقاف التلفزيون قبل ذلك الوقت أو إعادة ضبط مؤقت النوم أثناء العد التنازلي.
3. اضغط على ⏪، بشكل متكرر إذا لزم الأمر، لإغلاق القناة.

9.2

### الساعة

لمعرفة الوقت، اضغط على CLOCK ⌚ من وحدة التحكم عن بعد للاطلاع على الوقت على شاشة التلفزيون.

في بعض الدول، لا تُرسل عمليات البث الرقمية معلومات عن التوقيت العالمي المنسق (UTC).

وقد يتم تجاهل تغيير التوقيت الصيفي وقد يعرض التلفزيون وقتاً غير صحيح.

لتصحيح ساعة التلفزيون...

1. وضع المستهلك: تشغيل – اضغط على HOME ↑ .  
وضع الضيف: تشغيل – قائمة الضيف: غير متوفرة في هذا الوضع.  
(للحصول على معلومات حول الوضع المحترف، يرجى الاطلاع على دليل التثبيت)
2. حدد إعدادات إعدادات التلفزيون < الإعدادات العامة > الساعة < وضع ساعة تلقائية وحدد يعتمد على البلد.

9.3

### مؤقت إيقاف التشغيل

إذا مرت 4 ساعات من دون أن تضغط على أي مفتاح على جهاز التحكم عن بعد، أو إذا لم يتلقَ التلفزيون أي إشارة إدخال أو أوامر من جهاز التحكم عن بعد لمدة 10 دقائق، فسيتم إيقاف التلفزيون عن التشغيل بشكل تلقائي لتوفير الطاقة.

إذا كنت تستخدم التلفزيون كشاشة أو إذا كنت تستخدم جهاز الاستقبال الرقمي لمشاهدة التلفزيون (جهاز استقبال الإشارات - STB) ولا تستخدم جهاز التحكم عن بعد الخاص بالتلفزيون، فعليك إيقاف تشغيل ميزة إيقاف التشغيل التلقائي.

للإلغاء تنشيط مؤقت إيقاف التشغيل...

1. وضع المستهلك: تشغيل – اضغط على HOME ↑ .  
وضع الضيف: تشغيل – قائمة الضيف: غير متوفرة في هذا الوضع.  
(للحصول على معلومات حول الوضع المحترف، يرجى الاطلاع على دليل التثبيت)

## مقاطع فيديو، صور وهورسيقى

10.1

### من توصيلة USB

يهوكنك عرض الصور أو تشغيل الموسيقى وملفات الفيديو من محرك أقراص  
محمول USB موصول أو من محرك قرص ثابت USB.

أثناء تشغيل التلفزيون، قم بتوصيل محرك قرص USB موصول أو محرك قرص  
ثابت USB بإحدى توصيلات USB. يكشف التلفزيون عن الجهاز ويسرد ملفات  
الوسائط الخاصة بك.

في حالة عدم ظهور لائحة الملفات تلقائياً...

1. اضغط على **HOME** ، ثم حدد **SOURCES** ، وحدد **USB** واضغط على **OK**.
2. حدد **أجهزة USB** واضغط على **▶** (لليمين) لتحديد جهاز USB الذي تحتاجه.

يهوكنك استعراض ملفاتك في هيكل المجلد الذي قمت بترتيبه على محرك  
الأقراص.

للإيقاف تشغيل مقاطع الفيديو والصور والموسيقى، اضغط على **EXIT**.

تحذير

إذا حاولت إيقاف برنامج مؤقتاً أو تسجيله مع توصيل  
محرك قرص ثابت USB، فسيطلب التلفزيون تنسيق  
محرك القرص الثابت USB. سيؤدي هذا التنسيق إلى حذف  
كل الملفات الحالية على محرك القرص الثابت USB.

10.2

### تشغيل مقاطع الفيديو

#### تشغيل مقاطع الفيديو

إنّ طريقة فتح لائحة ملفات الوسائط على التلفزيون تعتمد على نوع الجهاز الذي تم  
تخزين الملفات فيه. راجع الفصول أعلاه.

لتشغيل مقطع فيديو على التلفزيون...

حدد **مقاطع الفيديو** ، وحدد اسم الملف واضغط على **OK**.

- للإيقاف الفيديو مؤقتاً، اضغط على **OK** . اضغط على **OK** مرة أخرى للمتابعة.
- للإرجاع أو التقديم إلى الأمام، اضغط على **◀** أو **▶** . اضغط على المفاتيح عدة مرات للتسريع بهقدار مرتين أو 4 مرات أو 8 مرات أو 16 مرة أو 32 مرة.
- للانتقال إلى الفيديو التالي في مجلد، اضغط على **OK** للإيقاف المؤقت وحدد **▶** على الشاشة واضغط على **OK**.
- للإيقاف تشغيل الفيديو، اضغط على **■** (إيقاف).
- للعودة إلى المجلد، اضغط على **◀**.

شريط التقدم

للظهار شريط التقدم عند تشغيل فيديو (موضع رأس التسجيل والهددة والعنوان والتاريخ)، اضغط على **INFO** .  
اضغط مرةً أخرى لإخفاء المعلومات.

### خيارات الفيديو

أثناء تشغيل الفيديو، اضغط على **⏸** **OPTIONS**...

- التجهيزات

عرض التجهيزات في حال توفرت.

- لغة الصوت

تشغيل لغة الصوت إذا توفرت.

- تكرار، تشغيل مرة واحدة

تشغيل مقاطع الفيديو بشكل متكرر أو لمرة واحدة.

- تشغيل التبديل العشوائي، إيقاف التبديل العشوائي

تشغيل مقاطع الفيديو بطريقة تسلسلية أو عشوائية.

- عرض معلومات

عرض اسم الملف.

- إعدادات الترجمة

تعيين لون التجهيزات ووضعيتها في حال توفرت.

10.3

### عرض الصور

#### عرض الصور

إنّ طريقة فتح لائحة ملفات الوسائط على التلفزيون تعتمد على نوع الجهاز الذي تم  
تخزين الملفات فيه. راجع الفصول أعلاه.

لعرض كل الصور على التلفزيون...

حدد **صور** ، وحدد الكل واضغط على **OK**.

لعرض صورة على التلفزيون

حدد **صور** ، وحدد اسم الملف واضغط على **OK**.

لبدء عرض شرائح على التلفزيون...

في حال وجود عدة صور في مجلد معين، يهوكنك بدء عرض شرائح.

لبدء عرض شرائح

1. حدد المجلد الذي يحتوي على الصور.
2. اضغط على المفتاح الملوّن **■** عرض الشرائح.
- للانتقال إلى الصورة التالية أو السابقة، اضغط على **▶** (لليمين - التالي) أو **◀** (لليسار - السابق).
- للإيقاف عرض الشرائح مؤقتاً، اضغط على **OK** . لبدء من جديد، اضغط على **OK** مرة أخرى.
- للإيقاف عرض الشرائح، اضغط على **OK** واضغط على **◀**.

المعلومات

لعرض معلومات حول الصورة (الحجم وتاريخ الإنشاء ومسار الملف وغير ذلك)، حدد  
صورة واضغط على **INFO** . اضغط مرةً أخرى لإخفاء المعلومات.

#### عرض الشرائح مع موسيقى

يهوكنك مشاهدة عرض شرائح الصور والاستماع إلى الموسيقى في الوقت نفسه.  
عليك بدء تشغيل الموسيقى قبل بدء عرض شرائح الصور.

لتشغيل الموسيقى مع عرض الشرائح

1. حدد أغنية أو مجلداً يحتوي على أغانٍ واضغط على **OK**.
2. اضغط على **INFO** لإخفاء معلومات الملف وشريط التقدم.
3. اضغط على **◀**.
4. البن، استخدم أسهم التنقل لتحديد المجلد الذي يحتوي على صور.

5. حدد المجلد الذي يحتوي على صور واضغط على **OK** عرض الشرائح.  
6. لإيقاف عرض الشرائح، اضغط على **OK**.

## خيارات الموسيقى

خيارات لتشغيل الموسيقى...

- إيقاف التشغيل
- إيقاف تشغيل الموسيقى.
- تكرار، تشغيل مرة واحدة
- تشغيل النغاني بشكل متكرر أو لمرة واحدة.
- تشغيل التبديل العشوائي، إيقاف التبديل العشوائي
- تشغيل النغاني بطريقة تسلسلية أو عشوائية.
- عرض معلومات
- عرض اسم الملف.

## خيارات الصور

- أثناء عرض صورة على الشاشة، اضغط على **OK**...OPTIONS
- بدء عرض الشرائح، إيقاف عرض الشرائح
- بدء عرض الشرائح أو إيقافه.
- تنقل في الشرائح
- تعيين الانتقال من صورة إلى أخرى.
- تردد عرض الشرائح
- تحديد وقت عرض كل صورة.
- تكرار، تشغيل مرة واحدة
- عرض الصور بشكل متكرر أو مرة واحدة فقط.
- إيقاف التبديل العشوائي، تشغيل التبديل العشوائي
- عرض الصور في ترتيب تسلسلي أو عشوائي.
- تدوير الصورة
- تدوير الصورة.
- عرض معلومات
- عرض اسم الصورة وتاريخها وحجمها والصورة التالية في عرض الشرائح.
- إيقاف الموسيقى
- إيقاف تشغيل الموسيقى في الخلفية.

10.4

## تشغيل الموسيقى المفضلة لديك

### تشغيل الموسيقى

إنّ طريقة فتح للوحة ملفات الوسائط على التلفزيون تعتمد على نوع الجهاز الذي تم تخزين الملفات فيه. راجع الفصول أعلاه.

لتشغيل أغنية على التلفزيون...

حدد **OK** موسيقى ، وحدد اسم الملف واضغط على **OK**

في حال وجود عدة أغاني في مجلد معين، يمكنك الاستماع إليها الواحدة تلو الأخرى.

- لإيقاف الأغنية مؤقتًا، اضغط على **OK** . اضغط على **OK** مرة أخرى للمتابعة.

- للإرجاع أو التقديم إلى النهم، اضغط على **OK** أو **OK** . اضغط على المفاتيح عدة مرات للتسريع بمقدار مرتين أو 4 مرات أو 8 مرات أو 16 مرة أو 32 مرة.

- للانتقال إلى الأغنية التالية في مجلد، اضغط على **OK** للإيقاف المؤقت وحدد **OK** على الشاشة واضغط على **OK** .

- للرجوع إلى المجلد، اضغط على **OK** ، ستبقى الموسيقى قيد التشغيل.

- لإيقاف تشغيل الموسيقى، اضغط على **OK** (إيقاف).

شريط التقدم

للإظهار شريط التقدم عند تشغيل أغنية (موضع رأس التسجيل والهدبة والعنوان والتاريخ، إلخ.)، اضغط على **OK** . اضغط مرة أخرى لإخفاء المعلومات.



## الإعدادات

11.1

### الصورة

#### نهط الصورة

تحديد نهط

لكي تتوَكَّن من تعديل الصورة بسهولة، يمكنك تحديد نهط صورة تتر تعينه مسبقاً.

1. وضع المستهلك: تشغيل—اضغط على **HOME** **↑**.  
وضع الضيف: تشغيل—قائمة الضيف: اضغط على **HOME** **↑**.  
(للحصول على معلومات حول الوضع المحترف، يرجى الاطلاع على دليل التثبيت)
2. حدد إعداد < إعدادات التلفزيون / الإعدادات العامة > صورة < نهط الصورة > وحدد أحد النهط من اللائحة.
3. حدد نهطاً واضغط على OK.

أنهط الصورة المتوفرة هي...

- شخصي- تفضيلات الصورة التي تقوم بتعيينها أثناء عملية بدء التشغيل النولي.

- حيوي- مثالي للمشاهدة في ضوء النهار

- طبيعي- إعدادات الصورة الطبيعية

- قياسي- الإعداد الأكثر توفيراً للطاقة - إعداد الهنصع

- فيلم- مثالي لمشاهدة الأفلام

- صورة- مثالي لمشاهدة الصور

- توفير الطاقة- مثالي لتوفير الطاقة

تخصيص نهط

يتم تخزين أي إعداد لصورة تقوم بضبطه، مثل اللون أو التباين ، في نهط الصورة المحدد حالياً. وهو يسمح لك بتخصيص كل نهط.

استعادة النهط

سيقوم النهط المحدد بتخزين التغييرات التي أجريتها. ننصح بضبط إعدادات الصورة على النهط شخصي فقط. يستطيع نهط الصورة - شخصي حفظ إعداداته لكل جهاز وتصل فردي في قائمة المصادر.

للإستعادة النهط إلى إعداده النصلي

1. وضع المستهلك: تشغيل—اضغط على **HOME** **↑**.  
وضع الضيف: تشغيل—قائمة الضيف: اضغط على **HOME** **↑**.  
(للحصول على معلومات حول الوضع المحترف، يرجى الاطلاع على دليل التثبيت)
2. حدد إعداد < إعدادات التلفزيون / الإعدادات العامة > صورة < استعادة النهط > وحدد نهط الصورة الذي تريد استعادته.
3. اضغط على OK. تمت استعادة النهط.

الهزل أو المتجر

إذا تمت إعادة تبديل نهط الصورة إلى حيوي كلما تم تشغيل التلفزيون، يتم تعيين موقع التلفزيون إلى متجر. وهو إعداد مخصص للترويج في المتجر.

لتعيين التلفزيون للاستخدام في المنزل

1. وضع المستهلك: تشغيل—اضغط على **HOME** **↑**.  
وضع الضيف: تشغيل—قائمة الضيف: غير متوفرة في هذا الوضع.  
(للحصول على معلومات حول الوضع المحترف، يرجى الاطلاع على دليل التثبيت)

2. حدد إعداد < إعدادات التلفزيون / الإعدادات العامة > الموقع واضغط على OK.
3. حدد الهزل واضغط على OK.
4. اضغط على **↵**، بشكل متكرر إذا لزم الأمر، للإغلاق القائمة.

### إعدادات الصورة

اللون

بواسطة اللون، يمكنك ضبط تشيع اللون في الصورة.

لضبط اللون...

1. وضع المستهلك: تشغيل—اضغط على **HOME** **↑**.  
وضع الضيف: تشغيل—قائمة الضيف: اضغط على **HOME** **↑**.  
(للحصول على معلومات حول الوضع المحترف، يرجى الاطلاع على دليل التثبيت)
2. حدد إعداد < إعدادات التلفزيون / الإعدادات العامة > صورة < اللون >.
3. اضغط على **▶** (لليمين) واضبط القيمة بواسطة **▲** (للعلى) أو **▼** (للأسفل).
4. اضغط على **↵**، بشكل متكرر إذا لزم الأمر، للإغلاق القائمة.

التباين

بواسطة تباين، يمكنك ضبط سطوع الإضاءة الخلفية للشاشة.

لضبط المستوى...

1. وضع المستهلك: تشغيل—اضغط على **HOME** **↑**.  
وضع الضيف: تشغيل—قائمة الضيف: اضغط على **HOME** **↑**.  
(للحصول على معلومات حول الوضع المحترف، يرجى الاطلاع على دليل التثبيت)
2. حدد إعداد < إعدادات التلفزيون / الإعدادات العامة > صورة < التباين >.
3. اضغط على **▶** (لليمين) واضبط القيمة بواسطة **▲** (للعلى) أو **▼** (للأسفل).
4. اضغط على **↵**، بشكل متكرر إذا لزم الأمر، للإغلاق القائمة.

الوضوح

بواسطة الوضوح، يمكنك ضبط مستوى الوضوح في التفاصيل الدقيقة في الصورة.

لضبط الوضوح...

1. وضع المستهلك: تشغيل—اضغط على **HOME** **↑**.  
وضع الضيف: تشغيل—قائمة الضيف: اضغط على **HOME** **↑**.  
(للحصول على معلومات حول الوضع المحترف، يرجى الاطلاع على دليل التثبيت)
2. حدد إعداد < إعدادات التلفزيون / الإعدادات العامة > صورة < الوضوح >.
3. اضغط على **▶** (لليمين) واضبط القيمة بواسطة **▲** (للعلى) أو **▼** (للأسفل).
4. اضغط على **↵**، بشكل متكرر إذا لزم الأمر، للإغلاق القائمة.

إعدادات الصورة المتقدمة

لعبة أو كهيوتو

عند توصيل جهاز، يتعرّف التلفزيون على نوعه ويعطي كل جهاز اسم نوع صحيحاً. ويهكك تغيير اسم النوع إذا أردت. في حال تعيين اسم نوع صحيح لجهاز معين، ينتقل التلفزيون تلقائياً إلى إعدادات التلفزيون المثالية عندما تنتقل إلى هذا الجهاز في قائمة المصادر.

إذا كنت تملك وحدة تحكم باللعاب مزوّدة بمشغّل أقراص Blu-ray ودمج، يمكنك تعيين اسم النوع على قرص Blu-ray. يمكنك بواسطة نوع النشاط التبدل إلى الإعدادات المثالية للعب يدوياً. لا تنس التبدل إلى TV، عند الرجوع إلى مشاهدة التلفزيون.

لتبديل الإعداد يدوياً...

1. وضع المستهلك: تشغيل—اضغط على **HOME** **↑**.

## إعدادات التباين

بواسطة وضع التباين، يمكنك تعيين المستوى الذي يكون عنده تخفيف استهلاك الطاقة من خلال خفت شدة إضاءة الشاشة. اختر ما بين أفضل استهلاك للطاقة أو الصورة التي تتميز بأفضل شدة إضاءة.

لضبط المستوى...

1. وضع المستهلك: تشغيل-اضغط على **HOME** ↑.
- وضع الضيف: تشغيل-قائمة الضيف: غير متوفرة في هذا الوضع. (للحصول على معلومات حول الوضع المحترف، يرجى الاطلاع على دليل التثبيت)
2. حدد إعداد < إعدادات التلفزيون > صورة < متقدم < التباين < وضع التباين.
3. حدد قياسي أو أفضل طاقة أو أفضل صورة أو إيقاف.
4. اضغط على **↵**، بشكل متكرر إذا لزم الأمر، لإغلاق القائمة.

## التباين الديناميكي

بواسطة التباين الديناميكي، يمكنك تعيين المستوى الذي يقوم عنده التلفزيون تلقائياً بتحسين التفاصيل في المناطق الداكنة والوسطى والوضيئة من الصورة.

لضبط المستوى...

1. وضع المستهلك: تشغيل-اضغط على **HOME** ↑.
- وضع الضيف: تشغيل-قائمة الضيف: غير متوفرة في هذا الوضع. (للحصول على معلومات حول الوضع المحترف، يرجى الاطلاع على دليل التثبيت)
2. حدد إعداد < إعدادات التلفزيون > صورة < متقدم < التباين < التباين الديناميكي.
3. حدد الحد الأقصى أو متوسط أو الحد الأدنى أو إيقاف.
4. اضغط على **↵**، بشكل متكرر إذا لزم الأمر، لإغلاق القائمة.

## السطوع

بواسطة السطوع، يمكنك تعيين مستوى السطوع في إشارة الصورة. إن السطوع هو إعداد مخصص للمستخدمين المتقدمين. ونحن ننصح المستخدمين غير المتقدمين بتعديل السطوع بواسطة إعدادات التباين.

لضبط المستوى...

1. وضع المستهلك: تشغيل-اضغط على **HOME** ↑.
- وضع الضيف: تشغيل-قائمة الضيف: غير متوفرة في هذا الوضع. (للحصول على معلومات حول الوضع المحترف، يرجى الاطلاع على دليل التثبيت)
2. حدد إعداد < إعدادات التلفزيون > صورة < متقدم < التباين < السطوع.
3. اضغط على سهم **▶** (اليمين) واضبط القيمة بواسطة سهم **▲** (للعلى) أو **▼** (للسفل).
4. اضغط على **↵**، بشكل متكرر إذا لزم الأمر، لإغلاق القائمة.

## تباين الفيديو

بواسطة تباين الفيديو، يمكنك تقليل نطاق تباين الفيديو.

لضبط المستوى...

1. وضع المستهلك: تشغيل-اضغط على **HOME** ↑.
- وضع الضيف: تشغيل-قائمة الضيف: غير متوفرة في هذا الوضع. (للحصول على معلومات حول الوضع المحترف، يرجى الاطلاع على دليل التثبيت)
2. حدد إعداد < إعدادات التلفزيون > صورة < متقدم < التباين < تباين الفيديو.
3. اضغط على سهم **▶** (اليمين) واضبط القيمة بواسطة سهم **▲** (للعلى) أو **▼** (للسفل).
4. اضغط على **↵**، بشكل متكرر إذا لزم الأمر، لإغلاق القائمة.

- وضع الضيف: تشغيل-قائمة الضيف: غير متوفرة في هذا الوضع. (للحصول على معلومات حول الوضع المحترف، يرجى الاطلاع على دليل التثبيت)
2. حدد إعداد < إعدادات التلفزيون > صورة < متقدم < نوب النشاط.
  3. حدد اللعبة أو الكمبيوتر أو التلفزيون. يعيد إعدادات التلفزيون إلى إعدادات الصورة لهشاشة التلفزيون.
  4. اضغط على **↵**، بشكل متكرر إذا لزم الأمر، لإغلاق القائمة.

## إعدادات اللون

### تحسين الألوان

بواسطة تحسين الألوان، يمكنك تحسين شدة إضاءة الألوان والتفاصيل في الألوان الساطعة.

لضبط المستوى...

1. وضع المستهلك: تشغيل-اضغط على **HOME** ↑.
- وضع الضيف: تشغيل-قائمة الضيف: غير متوفرة في هذا الوضع. (للحصول على معلومات حول الوضع المحترف، يرجى الاطلاع على دليل التثبيت)
2. حدد إعداد < إعدادات التلفزيون > صورة < متقدم < اللون.
3. حدد تحسين اللون واضغط على **OK**.
4. حدد الحد الأقصى أو متوسط أو الحد الأدنى أو إيقاف.
5. اضغط على **↵**، بشكل متكرر إذا لزم الأمر، لإغلاق القائمة.

### درجة حرارة اللون

بواسطة درجة حرارة اللون، يمكنك تعيين الصورة إلى درجة حرارة ألوان معينة مسبقاً أو يمكنك تحديدهمخصص لتعيين إعداد درجة حرارة بنفسك بواسطة درجة حرارة لون مخصص. إن الإعدادين درجة حرارة اللون ودرجة حرارة لون مخصص مخصصان للمستخدمين المتقدمين.

لتحديد إعداد مسبق...

1. وضع المستهلك: تشغيل-اضغط على **HOME** ↑.
- وضع الضيف: تشغيل-قائمة الضيف: غير متوفرة في هذا الوضع. (للحصول على معلومات حول الوضع المحترف، يرجى الاطلاع على دليل التثبيت)
2. حدد إعداد < إعدادات التلفزيون > صورة < متقدم < اللون.
3. حدد درجة اللون واضغط على **OK**.
4. حدد عادي أو حار أو بارد أو حدد مخصص إذا كنت تريد تخصيص درجة حرارة اللون بنفسك.
5. اضغط على **↵**، بشكل متكرر إذا لزم الأمر، لإغلاق القائمة.

### درجة حرارة اللون المخصصة

بواسطة درجة حرارة لون مخصص، يمكنك تعيين درجة اللون بنفسك. لتعيين درجة حرارة لون مخصص، حدد أولاً مخصص في قائمة درجة حرارة اللون. إن الإعداد درجة حرارة اللون المخصص مخصص للمستخدمين المتقدمين.

لتعيين درجة حرارة ألوان مخصصة...

1. وضع المستهلك: تشغيل-اضغط على **HOME** ↑.
- وضع الضيف: تشغيل-قائمة الضيف: غير متوفرة في هذا الوضع. (للحصول على معلومات حول الوضع المحترف، يرجى الاطلاع على دليل التثبيت)
2. حدد إعداد < إعدادات التلفزيون > صورة < متقدم < اللون.
3. حدد درجة حرارة لون مخصص واضغط على **OK**.
4. اضغط على سهم **▲** (للعلى) أو **▼** (للسفل) لضبط القيمة. WP هو نقطة بضاء و BL هو مستوى اللون الأسود. يمكنك أيضاً تحديد أحد الإعدادات لهيئة مسبقاً في هذه القائمة.
5. اضغط على **↵**، بشكل متكرر إذا لزم الأمر، لإغلاق القائمة.

بواسطة جاها ، يمكنك تعيين إعداد غير خطي لوضوح الصورة وتباينها. إنجاها عبارة عن إعداد مخصص للمستخدمين المهتمين.

لضبط المستوى...

1. وضع المستهلك: تشغيل-اضغط على **HOME** **▲**.  
وضع الضيف: تشغيل-قائمة الضيف: غير متوفرة في هذا الوضع.  
(للحصول على معلومات حول الوضع المحترف، يرجى الاطلاع على دليل التثبيت)
2. حددإعداد < إعدادات التلفزيون < صورة < متقدم < التباين < جاها.
3. اضغط على **▶** (اليمين) واضبط القيمة بواسطة **▲** (للأعلى) أو **▼** (للسفل).
4. اضغط على **↵**، بشكل متكرر إذا لزم الأمر، لإغلاق القائمة.

#### إعدادات الوضوح

##### دقة فائقة

بواسطة Super resolution، ستقوم بتشغيل دقة وضوح فائقة في حواف الخطوط والحدود الخارجية للصورة.

للتشغيل أو الإيقاف...

1. وضع المستهلك: تشغيل-اضغط على **HOME** **▲**.  
وضع الضيف: تشغيل-قائمة الضيف: غير متوفرة في هذا الوضع.  
(للحصول على معلومات حول الوضع المحترف، يرجى الاطلاع على دليل التثبيت)
2. حددإعداد < إعدادات التلفزيون < صورة < متقدم < الوضوح < Super resolution .
3. حددتشغيل أو إيقاف .
4. اضغط على **↵**، بشكل متكرر إذا لزم الأمر، لإغلاق القائمة.

#### تقليل التشويش

باستخدام تخفيف الضجيج، يمكنك تصفية مستوى الضجيج في الصورة وتخفيفه.

لضبط تقليل التشويش...

1. وضع المستهلك: تشغيل-اضغط على **HOME** **▲**.  
وضع الضيف: تشغيل-قائمة الضيف: غير متوفرة في هذا الوضع.  
(للحصول على معلومات حول الوضع المحترف، يرجى الاطلاع على دليل التثبيت)
2. حددإعداد < إعدادات التلفزيون < صورة < متقدم < الوضوح < تقليل التشويش.
3. حددالحد الأقصى أو متوسط أو الحد الأدنى أو إيقاف.
4. اضغط على **↵**، بشكل متكرر إذا لزم الأمر، لإغلاق القائمة.

#### تقليل التشوه في MPEG

بواسطة خفض عيوب MPEG ، يمكنك جعل المراحل الانتقالية الرقمية في الصورة تهر بطريقة سلسة. وتظهر تشوهات MPEG على شكل كتل صغيرة أو حواف محززة في الصور.

لخفض عيوب MPEG..

1. وضع المستهلك: تشغيل-اضغط على **HOME** **▲**.  
وضع الضيف: تشغيل-قائمة الضيف: غير متوفرة في هذا الوضع.  
(للحصول على معلومات حول الوضع المحترف، يرجى الاطلاع على دليل التثبيت)
2. حددإعداد < إعدادات التلفزيون < صورة < متقدم < الوضوح < خفض عيوب MPEG .
3. حددتشغيل أو إيقاف.
4. اضغط على **↵**، بشكل متكرر إذا لزم الأمر، لإغلاق القائمة.

#### تنسيق الصورة

إذا ظهرت أشربة سوداء في أعلى الصورة وأسفلها أو على جانبيها، فيمكنك ضبط تنسيق الصورة وفق تنسيق يهنا الشاشة.

لتغيير تنسيق الصورة...

1. وضع المستهلك: تشغيل-اضغط على **HOME** **▲**.  
وضع الضيف: تشغيل- قائمة الضيف: اضغط على **HOME** **▲**.  
(للحصول على معلومات حول الوضع المحترف، يرجى الاطلاع على دليل التثبيت)
2. حددإعداد < إعدادات التلفزيون / الإعدادات العامة < صورة < التنسيق والحواف < تنسيق الصورة .
3. حدد تنسيقاً من القائمة، واضغط على **OK** .
4. اضغط على **↵**، بشكل متكرر إذا لزم الأمر، لإغلاق القائمة.

#### حواف الشاشة

بواسطة حواف الشاشة، يمكنك تكبير الصورة بشكل بسيط لإخفاء الحواف المشوهة.

لضبط الحواف...

1. وضع المستهلك: تشغيل-اضغط على **HOME** **▲**.  
وضع الضيف: تشغيل-قائمة الضيف: غير متوفرة في هذا الوضع.  
(للحصول على معلومات حول الوضع المحترف، يرجى الاطلاع على دليل التثبيت)
2. حددإعداد < إعدادات التلفزيون < صورة < التنسيق والحواف < حواف الشاشة.
3. اضبط القيمة بواسطة السهمين **▲** (للأعلى) أو **▼** (للسفل).
4. اضغط على **↵**، بشكل متكرر إذا لزم الأمر، لإغلاق القائمة.

#### نقل الصورة

مع ميزة نقل الصورة، يمكنك نقل موضع الصورة قليلاً.

لنقل الصورة...

1. وضع المستهلك: تشغيل-اضغط على **HOME** **▲**.  
وضع الضيف: تشغيل-قائمة الضيف: غير متوفرة في هذا الوضع.  
(للحصول على معلومات حول الوضع المحترف، يرجى الاطلاع على دليل التثبيت)
2. حددإعداد < إعدادات التلفزيون < صورة < التنسيق والحواف < نقل الصورة.
3. اضبط الموضع بواسطة الأسهم **▲** (للأعلى) أو **▼** (للسفل) أو **▶** (اليمين) أو **◀** (ليسار).
4. اضغط على **↵**، بشكل متكرر إذا لزم الأمر، لإغلاق القائمة.

## الصوت

### نهط الصوت

#### تحديد نهط

لكي تتوَكَّن من تعديل الصوت بسهولة، يمكنك تحديد إعداد تم تعيينه مسبقاً بواسطة نهط الصوت.

1. وضع المستهلك: تشغيل—اضغط على **HOME** ↑.
2. وضع الضيف: تشغيل—قائمة الضيف: اضغط على **HOME** ↑.
3. حدد نهطاً واضغط على OK.

أنهات الصوت المتوفرة هي...

- شخصي- تفضيلات الصوت التي تقوم بضبطها أثناء بدء التشغيل الأول.
- أصلي- إعداد الصوت الأكثر حيادية
- فيلم- مثالي لمشاهدة الأفلام
- موسيقى- مثالي للاستماع إلى الموسيقى
- لعبة- مثالي للألعاب
- أخبار- مثالي للخطاب

#### استعادة النهط

سيقوم النهط المحدد بتخزين التغييرات التي أجريتها. نوصي بضبط إعدادات الصوت للنهط الشخصي فقط. يستطيع نهط الصوت - شخصي حفظ إعداداته لكل جهاز متصل فردي في قائمة المصادر.

للاستعادة النهط إلى إعداده الأصلي

1. وضع المستهلك: تشغيل—اضغط على **HOME** ↑.
2. وضع الضيف: تشغيل—قائمة الضيف: اضغط على **HOME** ↑.
3. حدد إعدادات التلفزيون / الإعدادات العامة < صوت < استعادة النهط

## إعدادات الصوت

### الجهير

بواسطة الجهير، يمكنك تعديل مستوى النغوات المنخفضة في الصوت.

لضبط المستوى...

1. وضع المستهلك: تشغيل—اضغط على **HOME** ↑.
2. وضع الضيف: تشغيل—قائمة الضيف: غير متوفرة في هذا الوضع.
3. للحصول على معلومات حول الوضع المحترف، يرجى الاطلاع على دليل التثبيت
4. حدد إعدادات التلفزيون < صوت < الجهير.
5. اضغط على **▶** (اليمين) واضبط القيمة بواسطة **▲** (للاعلى) أو **▼** (للسفل).
6. اضغط على **◀**، بشكل متكرر إذا لزم الأمر، لإغلاق القائمة.

### الطنين الثلاثي

بواسطة عالي الطبقة، يمكنك تعديل مستوى النغوات المرتفعة في الصوت.

لضبط المستوى...

1. وضع المستهلك: تشغيل—اضغط على **HOME** ↑.

وضع الضيف: تشغيل—قائمة الضيف: غير متوفرة في هذا الوضع.

1. للحصول على معلومات حول الوضع المحترف، يرجى الاطلاع على دليل التثبيت
2. حدد إعدادات التلفزيون < صوت < الطنين الثلاثي.
3. اضغط على **▶** (اليمين) واضبط القيمة بواسطة **▲** (للاعلى) أو **▼** (للسفل).
4. اضغط على **◀**، بشكل متكرر إذا لزم الأمر، لإغلاق القائمة.

### وضع الصوت الهجيب

باستخدام الوضع الهجيب، يمكنك تعيين تأثير الصوت لساعات التلفزيون.

لتعيين الوضع الهجيب...

1. وضع المستهلك: تشغيل—اضغط على **HOME** ↑.
2. وضع الضيف: تشغيل—قائمة الضيف: غير متوفرة في هذا الوضع.
3. للحصول على معلومات حول الوضع المحترف، يرجى الاطلاع على دليل التثبيت
4. حدد إعدادات التلفزيون < صوت < الوضع الهجيب.
5. اضغط على السهم **▶** (اليمين) وحدد ستيريو أو صوت مجسم رابع.
6. اضغط على **◀**، بشكل متكرر إذا لزم الأمر، لإغلاق القائمة.

### مستوى صوت ساعات الرأس

بواسطة مستوى صوت ساعات الرأس، يمكنك تعيين مستوى صوت ساعات رأس موصولة بشكل منفصل.

لضبط مستوى الصوت...

اضغط على **SETTINGS** من وحدة التحكم عن بعد للوصول إلى الإعدادات السريعة، حدد مستوى صوت ساعات الرأس، واستخدم المفاتيح **▲** (للاعلى) أو **▼** (للسفل) من وحدة التحكم عن بعد لضبط مستوى الصوت.

أو

اضغط على مفتاح مستوى الصوت **(\*)** من وحدة التحكم عن بعد، سيظهر شريط الصوت المستقل. اضغط على مفتاح **(\*)** (اليسار) أو **▶** (اليمين) من وحدة التحكم عن بعد لتحديد ساعة رأس. لضبط مستوى صوت الساعات، يرجى الضغط على **(\*)** + أو **(\*)** - بعد عن التحكم وحدة من

### إعدادات الصوت المتقدمة

#### ضبط مستوى الصوت تلقائياً

بواسطة استواء تلقائي للصوت، يمكنك تعيين التلفزيون بحيث يضبط تلقائياً مستوى الاختلافات المفاجئة في مستوى الصوت. تحدث هذه الاختلافات عادةً في بداية الإعلانات أو عند تبديل القنوات.

للتشغيل أو الإيقاف...

1. وضع المستهلك: تشغيل—اضغط على **HOME** ↑.
2. وضع الضيف: تشغيل—قائمة الضيف: غير متوفرة في هذا الوضع.
3. للحصول على معلومات حول الوضع المحترف، يرجى الاطلاع على دليل التثبيت
4. حدد إعدادات التلفزيون < صوت < متقدم < استواء تلقائي للصوت.
5. اضغط على السهم **▶** (اليمين) وحدد تشغيل أو إيقاف.
6. اضغط على **◀**، بشكل متكرر إذا لزم الأمر، لإغلاق القائمة.

### ساعات تلفاز

يمكنك إرسال صوت التلفزيون إلى جهاز صوتي موصول - نظام مسرح منزلي أو نظام الصوت. بواسطة ساعات تلفاز، يمكنك تحديد الجهاز الذي تريد سماع صوت التلفزيون منه وكيفية التحكم فيه.

- إذا حددت إيقاف، فسيتم تشغيل ساعات التلفاز بشكل دائم.

- إذا حددت تشغيل، فستكون ساعات التلفاز في وضع التشغيل الدائم. عند استخدام جهاز صوتي موصول بواسطة HDMI CEC، يمكنك استخدام

أحد إعدادات EasyLink.

- إذا حددت EasyLink، فسيرسل التلفزيون صوت التلفزيون إلى الجهاز الصوتي. وسيوقف التلفزيون تشغيل ساعات التلفاز عندما يقوم الجهاز بتشغيل الصوت.

- إذا حددت تشغيل EasyLink تلقائياً، فسيقوم التلفزيون بتشغيل الجهاز الصوتي وسيارسل صوت التلفزيون إلى الجهاز وسيوقف تشغيل ساعات التلفاز مع تحديد EasyLink أو تشغيل EasyLink. ستبقى قادراً على التبديل إلى ساعات التلفاز أو ساعات الجهاز في قائمة الصورة والصوت.

لتعيين ساعات التلفاز...

وضع المستهلك: تشغيل - غير متوفر في هذا الوضع.

وضع الضيف: تشغيل - قائمة الضيف: غير متوفرة في هذا الوضع. (للحصول على معلومات حول الوضع المحترف، يرجى الاطلاع على دليل التثبيت)

Clear Sound

باستخدام Clear Sound، يمكن تحسين صوت الخطاب. يُعد مثاليًا للبرامج الإخبارية.

يمكنك تشغيل تحسين الخطاب أو إيقاف تشغيله.

للتشغيل أو الإيقاف...

1. وضع المستهلك: تشغيل - اضغط على **HOME**.

وضع الضيف: تشغيل - قائمة الضيف: غير متوفرة في هذا الوضع.

(للحصول على معلومات حول الوضع المحترف، يرجى الاطلاع على دليل التثبيت)

2. حدد إعداد < إعدادات التلفزيون > صوت < متقدم > Clear Sound.

3. اضغط على السهم **▶** (لليمين) وحدد تشغيل أو إيقاف.

4. اضغط على **◀**، بشكل متكرر إذا لزم الأمر، لإغلاق القائمة.

HDMI 1-ARC

إذا لم تكن بحاجة إلى قناة إرجاع الصوت (ARC) على أي من توصيلات HDMI، فيمكنك إيقاف تشغيل إشارة ARC.

1. وضع المستهلك: تشغيل - اضغط على **HOME**.

وضع الضيف: تشغيل - قائمة الضيف: غير متوفرة في هذا الوضع.

(للحصول على معلومات حول الوضع المحترف، يرجى الاطلاع على دليل التثبيت)

2. حدد إعداد < إعدادات التلفزيون > صوت < متقدم > HDMI 1 - ARC.

3. اضغط على السهم **▶** (لليمين) وحدد تشغيل أو إيقاف.

4. اضغط على **◀**، بشكل متكرر إذا لزم الأمر، لإغلاق القائمة.

تنسيق إخراج الصوت

بواسطة تنسيق إخراج الصوت يمكنك تعيين إشارة إخراج الصوت للتلفزيون بحيث تتلاءم مع إمكانيات معالجة الصوت المتوفرة في نظام المسرح المنزلي لديك.

لتعيين تنسيق خرج الصوت...

1. وضع المستهلك: تشغيل - اضغط على **HOME**.

وضع الضيف: تشغيل - قائمة الضيف: غير متوفرة في هذا الوضع.

(للحصول على معلومات حول الوضع المحترف، يرجى الاطلاع على دليل التثبيت)

2. حدد إعداد < إعدادات التلفزيون > صوت < متقدم > تنسيق خرج الصوت.

3. اضغط على السهم **▶** (لليمين) وحدد تعدد القنوات أو ستيريو.

4. اضغط على **◀**، بشكل متكرر إذا لزم الأمر، لإغلاق القائمة.

ضبط مستوى إخراج الصوت

بواسطة ضبط مستوى خرج الصوت يمكنك ضبط مستوى الصوت في نظام المسرح المنزلي مع مستوى صوت التلفزيون عند التبديل من أحدهما إلى الآخر.

لضبط مستوى الاختلاف في مستوى الصوت...

1. وضع المستهلك: تشغيل - اضغط على **HOME**.

وضع الضيف: تشغيل - قائمة الضيف: غير متوفرة في هذا الوضع.

(للحصول على معلومات حول الوضع المحترف، يرجى الاطلاع على دليل التثبيت)

2. حدد إعداد < إعدادات التلفزيون > صوت < متقدم > ضبط مستوى خرج

الصوت.

3. حدداً أكثر أو متوسط أو أقل، ثم اضغط على OK.

4. إذا كان الاختلاف في مستوى الصوت كبيراً، فحدداً أكثر. وإذا كان الاختلاف

في مستوى الصوت ضئيلاً، فحدداً أقل.

5. اضغط على **◀**، بشكل متكرر إذا لزم الأمر، لإغلاق القائمة.

تأخير إخراج الصوت

إذا قمت بتعيين تأخير في مزامنة الصوت على نظام المسرح المنزلي، لمزامنة الصوت مع الصورة، يجب إيقاف تشغيل تأخير خرج الصوت على التلفزيون.

لإيقاف تشغيل تأخير خرج الصوت...

1. وضع المستهلك: تشغيل - اضغط على **HOME**.

وضع الضيف: تشغيل - قائمة الضيف: غير متوفرة في هذا الوضع.

(للحصول على معلومات حول الوضع المحترف، يرجى الاطلاع على دليل التثبيت)

2. حدد إعداد < إعدادات التلفزيون > صوت < متقدم > تأخير خرج الصوت.

3. اضغط على **▶** (لليمين) وحدد إيقاف أو تشغيل.

4. اضغط على **◀**، بشكل متكرر إذا لزم الأمر، لإغلاق القائمة.

توازن إخراج الصوت

إذا لم تتهكّن من تعيين تأخير على نظام المسرح المنزلي، يمكنك تعيين تأخير على التلفزيون بواسطة توازن خرج الصوت.

لمزامنة الصوت على التلفزيون...

1. وضع المستهلك: تشغيل - اضغط على **HOME**.

وضع الضيف: تشغيل - قائمة الضيف: غير متوفرة في هذا الوضع.

(للحصول على معلومات حول الوضع المحترف، يرجى الاطلاع على دليل التثبيت)

2. حدد إعداد < إعدادات التلفزيون > صوت < متقدم > توازن خرج الصوت.

3. استخدم شريط التمرير لتعيين توازن الصوت واضغط على OK.

4. اضغط على **◀**، بشكل متكرر إذا لزم الأمر، لإغلاق القائمة.

11.3

## الإعدادات العامة

### لغة القائمة

لتغيير لغة قوائم ورسائل التلفزيون...

1. وضع المستهلك: تشغيل - اضغط على **HOME**.

وضع الضيف: تشغيل - قائمة الضيف: غير متوفرة في هذا الوضع.

(للحصول على معلومات حول الوضع المحترف، يرجى الاطلاع على دليل التثبيت)

2. حدد إعداد < إعدادات التلفزيون > المنطقة واللغة < لغة القائمة >.

3. حدد اللغة التي تريدها.

4. اضغط على **◀**، بشكل متكرر إذا لزم الأمر، لإغلاق القائمة.

### الساعة

التاريخ والوقت

تلقائي

في بعض البلدان، لا تُرسل عمليات البث الرقمية ومعلومات عن (UTC) - التوقيت العالمي المنسق. وقد يتم تجاهل التغيير في التوقيت الصيفي، وقد يعرض التلفزيون توقيتاً غير صحيح.

عندما تسجّل البرامج - المهجولة في دليل التلفزيون، ننصح بعدم تغيير

الوقت والتاريخ يدويًا. في بعض البلدان، بالنسبة إلى بعض مشغلي الشبكة، يكون إعداد الساعة وخفيًا لتفادي إعداد ساعة غير صحيح.

لتصحيح ساعة التلفزيون تلقائيًا...

1. وضع المستهلك: تشغيل-اضغط على **HOME** وضع الضيف: تشغيل-قائمة الضيف: غير متوفرة في هذا الوضع. (للحصول على معلومات حول الوضع المحترف، يرجى الاطلاع على دليل التثبيت)
2. حدد إعداد < إعدادات التلفزيون > الإعدادات العامة < الساعة > وضع ساعة تلقائية وحدد يعتمد على البلد.
3. حدد توقيت صيفي وحدد الإعداد المناسب.
4. اضغط على **↵**، بشكل متكرر إذا لزم الأمر، لإغلاق القائمة.

دليل المستخدم

لضبط ساعة التلفزيون يدويًا...

1. وضع المستهلك: تشغيل-اضغط على **HOME** وضع الضيف: تشغيل-قائمة الضيف: غير متوفرة في هذا الوضع. (للحصول على معلومات حول الوضع المحترف، يرجى الاطلاع على دليل التثبيت)
2. حدد إعداد < إعدادات التلفزيون > الإعدادات العامة < الساعة > وضع ساعة تلقائية وحدديديوي .
3. حدد التاريخ والوقت واضبطهما.
4. اضغط على **↵**، بشكل متكرر إذا لزم الأمر، لإغلاق القائمة.

المنطقة الزمنية

لتعيين المنطقة الزمنية...

1. وضع المستهلك: تشغيل-اضغط على **HOME** وضع الضيف: تشغيل-قائمة الضيف: غير متوفرة في هذا الوضع. (للحصول على معلومات حول الوضع المحترف، يرجى الاطلاع على دليل التثبيت)
2. حدد إعداد < إعدادات التلفزيون > الإعدادات العامة < الساعة > المنطقة الزمنية.
3. حدد إحدى المناطق الزمنية.
4. اضغط على **↵**، بشكل متكرر إذا لزم الأمر، لإغلاق القائمة.

مؤقت السكون

باستخدام مؤقت السكون، يمكنك ضبط التلفزيون بحيث يبدّل تلقائيًا إلى وضع الاستعداد بعد فترة زمنية محددة مسبقًا.

لتعيين مؤقت السكون...

1. وضع المستهلك: تشغيل-اضغط على **HOME** وضع الضيف: تشغيل-قائمة الضيف: غير متوفرة في هذا الوضع. (للحصول على معلومات حول الوضع المحترف، يرجى الاطلاع على دليل التثبيت)
2. حدد إعداد < إعدادات التلفزيون > الإعدادات العامة < مؤقت السكون > باستخدام شريط التمرير، يمكنك ضبط الوقت لغاية 180 دقيقة مع زيادة 5 دقائق كل مرة. إذا تم ضبط الوقت إلى 0 دقيقة، فسيتم إيقاف مؤقت السكون عن التشغيل. يمكنك دائمًا إيقاف التلفزيون قبل ذلك الوقت أو إعادة ضبط مؤقت السكون أثناء العد التنازلي.
3. اضغط على **↵**، بشكل متكرر إذا لزم الأمر، لإغلاق القائمة.

مؤقت إيقاف التشغيل

إذا تلقى التلفزيون إشارة تلفزيونية لكن لم تضغط على أي مفتاح على جهاز التحكم عن بعد في غضون 4 ساعات، يتوقف التلفزيون عن التشغيل تلقائيًا لتوفير استهلاك الطاقة. أيضًا، إذا لم يتلقَ التلفزيون أي إشارة تلفزيونية ولا أي أمر من جهاز التحكم عن بعد لمدة 10 دقائق، يتوقف التلفزيون عن التشغيل تلقائيًا.

إذا كنت تستخدم التلفزيون كشاشة أو إذا كنت تستخدم جهاز استقبال رقميًا لمشاهدة التلفزيون (جهاز استقبال الإشارات - STB) ولا تستخدم جهاز التحكم

عن بعد الخاص بالتلفزيون، فعليك إلغاء تنشيط ميزة إيقاف التشغيل التلقائي هذه.

للإلغاء تنشيط مؤقت إيقاف التشغيل...

1. وضع المستهلك: تشغيل-اضغط على **HOME** وضع الضيف: تشغيل-قائمة الضيف: غير متوفرة في هذا الوضع. (للحصول على معلومات حول الوضع المحترف، يرجى الاطلاع على دليل التثبيت)
2. حدد إعداد < إعدادات التلفزيون > الإعدادات العامة < مؤقت إيقاف التشغيل >.
3. حدد داخل شريط التمرير لتعديل القيمة. تلغي القيمة 0 (إيقاف تشغيل) تنشيط إيقاف التشغيل التلقائي.
4. اضغط على **↵**، بشكل متكرر إذا لزم الأمر، لإغلاق القائمة.

الموقع

لتعيين التلفزيون للاستخدام في المنزل

1. وضع المستهلك: تشغيل-اضغط على **HOME** وضع الضيف: تشغيل-قائمة الضيف: غير متوفرة في هذا الوضع. (للحصول على معلومات حول الوضع المحترف، يرجى الاطلاع على دليل التثبيت)
2. حدد إعداد < إعدادات التلفزيون > الإعدادات العامة < الموقع واضغط على OK >.
3. حدد المنزل واضغط على OK.
4. اضغط على **↵**، بشكل متكرر إذا لزم الأمر، لإغلاق القائمة.

مكان التلفزيون

كجزء من التثبيت النولي، يتم تعيين هذا الإعداد إلى أعلى حامل للتلفزيون أو على الجدار. إذا قمت بتغيير مكان التلفزيون منذ ذلك الوقت، فيجب ضبط هذا الإعداد وفقًا لذلك التغيير للحصول على أفضل إنتاج للصوت.

1. وضع المستهلك: تشغيل-اضغط على **HOME** وضع الضيف: تشغيل-قائمة الضيف: غير متوفرة في هذا الوضع. (للحصول على معلومات حول الوضع المحترف، يرجى الاطلاع على دليل التثبيت)
2. حدد إعداد < إعدادات التلفزيون > الإعدادات العامة < مكان التلفزيون واضغط على OK >.
3. حدد أعلى حامل تلفزيون أو على الجدار.
4. اضغط على **↵**، بشكل متكرر إذا لزم الأمر، لإغلاق القائمة.

إعدادات المصنع

يمكنك إعادة التلفزيون إلى إعدادات التلفزيون الأصلية (إعدادات المصنع).

للعودة إلى الإعدادات الأصلية...

1. وضع المستهلك: تشغيل-اضغط على **HOME** وضع الضيف: تشغيل-قائمة الضيف: غير متوفرة في هذا الوضع. (للحصول على معلومات حول الوضع المحترف، يرجى الاطلاع على دليل التثبيت)
2. حدد إعداد < إعدادات التلفزيون > الإعدادات العامة < إعدادات المصنع واضغط على OK >.
3. اضغط على **↵**، بشكل متكرر إذا لزم الأمر، لإغلاق القائمة.

إعادة تثبيت التلفزيون

يمكنك إعادة إجراء عملية تثبيت كاملة للتلفزيون. تتم إعادة تثبيت التلفزيون كليًا.

للإعادة إجراء عملية تثبيت كاملة للتلفزيون

1. وضع المستهلك: تشغيل-اضغط على **HOME** وضع الضيف: تشغيل-قائمة الضيف: غير متوفرة في هذا الوضع.

(للحصول على معلومات حول الوضع الهترف، يرجى الاطلاع على دليل التثبيت)  
2. حدد إعداد < إعدادات التلفزيون > الإعدادات العامة < إعادة تثبيت التلفزيون  
واضغط على OK.  
3. اتبع الإرشادات التي تظهر على الشاشة. قد تستغرق عملية التثبيت بضع  
دقائق.

## الخواص

12.1

### الخواص البيئية

#### توفير الطاقة

تجمع الإعدادات الاقتصادية لإعدادات التلفزيون المساعدة للبيئة.

أثناء مشاهدة القنوات التلفزيونية، اضغط على **OK** لفتح الإعدادات الاقتصادية. اضغط على **OK** مرة أخرى لإغلاق الإعدادات الاقتصادية.

#### توفير الطاقة

يقوم نهط الصورة هذا بضبط الصورة، ضمن إعداد هتلي يدرك أهمية الطاقة.

#### إيقاف تشغيل الشاشة

إذا أردت الاستماع إلى الموسيقى فقط، فيمكنك إيقاف تشغيل شاشة التلفزيون لتوفير الطاقة.

حدد إيقاف الشاشة واضغط على **OK**. لإعادة تشغيل الشاشة مرة أخرى، اضغط على أي مفتاح على وحدة التحكم عن بعد.

#### إيقاف التشغيل التلقائي

إذا مرت 4 ساعات من دون أن تضغط على أي مفتاح على جهاز التحكم عن بعد، أو إذا لم يتلق التلفزيون أي إشارة لمدة 10 دقائق، فسيتوقف التلفزيون عن التشغيل بشكل تلقائي لتوفير الطاقة.

إذا كنت تستخدم التلفزيون كشاشة أو إذا كنت تستخدم جهاز الاستقبال الرقمي لمشاهدة التلفزيون (جهاز استقبال الإشارات - STB) ولا تستخدم جهاز التحكم عن بعد الخاص بالتلفزيون، فعليك إيقاف تشغيل ميزة إيقاف التشغيل التلقائي.

بالإضافة إلى الإعدادات الاقتصادية، تتوفر في التلفزيون أيضاً تقنيات صديقة للبيئة في ما يتعلق باستهلاك الطاقة.

#### إيقاف تشغيل الأجهزة غير النشطة

أوقف تشغيل الأجهزة المتوافقة مع EasyLink HDMI-CEC (التحكم في إلكترونيات المستهلك) غير النشطة.

### ملصق الطاقة الأوروبي

إن هدف ملصق الطاقة الأوروبي هو إعلامك بفترة توفير استهلاك الطاقة التي ينتهي إليها هذا المنتج. كلما كانت فترة توفير استهلاك الطاقة لهذا المنتج خضراء يكون مستوى الطاقة التي يستهلكها هذا المنتج ونخفضة أكثر.

يمكنك العثور في هذا الملصق على فترة توفير استهلاك الطاقة ومتوسط استهلاك الطاقة في هذا المنتج عند الاستخدام ومتوسط استهلاك الطاقة لمدة سنة واحدة. كما ستعثر على قيم استهلاك الطاقة لهذا المنتج في موقع Philips على ويب لبلدك على العنوان [www.philips.com/TV](http://www.philips.com/TV)

#### ملف المنتج

HFL3011 24

□ فئة كفاءة استهلاك الطاقة : +A

□ حجم الشاشة المرئية : 60 سم / 24 بوصة

□ استهلاك الطاقة في وضع التشغيل (واط) : 21 واط

□ استهلاك الطاقة السنوي (كيلوواط في الساعة) \* : 31 كيلوواط في الساعة

□ استهلاك الطاقة في وضع الاستعداد (واط) \*\* : 0,30 واط

□ دقة الشاشة (بكسل) : 1366 × 768 بكسل

HFL3011 32

□ فئة كفاءة استهلاك الطاقة : +A

□ حجم الشاشة المرئية : 80 سم / 32 بوصة

□ استهلاك الطاقة في وضع التشغيل (واط) : 31 واط

□ استهلاك الطاقة السنوي (كيلوواط في الساعة) \* : 45 كيلوواط في الساعة

□ استهلاك الطاقة في وضع الاستعداد (واط) \*\* : 0,30 واط

□ دقة الشاشة (بكسل) : 1366 × 768 بكسل

HFL3011 40

□ فئة كفاءة استهلاك الطاقة : +A

□ حجم الشاشة المرئية : 102 سم / 40 بوصة

□ استهلاك الطاقة في وضع التشغيل (واط) : 46 واط

□ استهلاك الطاقة السنوي (كيلوواط في الساعة) \* : 68 كيلوواط في الساعة

□ استهلاك الطاقة في وضع الاستعداد (واط) \*\* : 0,30 واط

□ دقة الشاشة (بكسل) : 1920 × 1080 بكسل

\* استهلاك الطاقة بالكيلوواط في السنة، بناءً على استهلاك طاقة التلفزيون الذي يبقى قيد التشغيل 4 ساعات يومياً لمدة 365 يوماً. يعتمد استهلاك الطاقة الفعلي على طريقة استخدام التلفزيون.

\*\* عندها يتم إيقاف تشغيل التلفزيون بواسطة جهاز التحكم عن بعد وما من وظيفة نشطة.

### نهاية الاستخدام

التخلص من المنتجات القديمة والبطاريات

تم تصميم منتجك وتصنيعه من مواد ومكونات عالية الجودة يمكن إعادة تصنيعها وإعادة استخدامها.



عند إرفاق رمز الحاوية الهدولية هذه بالمنتج، فهذا يعني أن الإرشاد النوروي EC 2002/96 يشمل هذا المنتج.



التخلص من المعدات من قبل المستخدمين في المنازل ضمن الاتحاد النوروي.

يشير هذا الرمز الظاهر على المنتج أو غلافه إلى أنه يجب عدم التخلص من هذا المنتج إلى جانب النفايات المنزلية الأخرى. بدلاً من ذلك، من مسؤوليتك التخلص من المعدات من خلال تسليمها إلى نقطة جمع مخصصة لتدوير النفايات التي تشمل المعدات الكهربائية والإلكترونية. سيساعد الجمع والتدوير المنفصل للمعدات أثناء عملية التخلص من النفايات في المحافظة على الموارد الطبيعية والحرص على تدويرها بطريقة تحافظ على صحة الإنسان والبيئة. لزيادة من المعلومات حول الأماكن التي يمكنك أن تضع فيها نفاياتك من المعدات لإعادة تدويرها، يرجى الاتصال بوكاتب المدينة المحلي أو خدمة التخلص من النفايات المنزلية أو المهجر الذي اشتريت منه المنتج.

يُرجى الاطلاع على نظام التجميع المحلي المنفصل لكل من المنتجات الإلكترونية والكهربائية.

يُرجى العمل وفق القوانين المحلية وعدم التخلص من المنتجات القديمة مع النفايات المنزلية العادية. فالتخلص من المنتج القديم بطريقة صحيحة يساعد على منع حدوث تبعات سلبية محتملة تؤثر في البيئة وصحة الإنسان.



□ 1360 x 765 بكسل - 60 هرتز  
□ 1360 x 768 بكسل - 60 هرتز  
□ 1280 x 1024 بكسل - 60 هرتز  
□ 1920 x 1080 بكسل - 60 هرتز

يحتوي منتجك على بطاريات يشتملها الإرشاد الأوروبي 2006/66 / EC، والتي لا يمكن أن يتم التخلص منها مع النفايات المنزلية العادية.



12.4

## الطاقة

إن مواصفات المنتج عرضة للتغيير دون إشعار مسبق. للحصول على مزيد من التفاصيل المتعلقة بمواصفات هذا المنتج، يمكنك زيارة الموقع [support/www.philips.com](http://support.www.philips.com)

### الطاقة

□ مأخذ الطاقة الكهربائية: تيار متناوب 220-240 فولت +/- 10 بالمئة  
□ درجة الحرارة المحيطة: من 5 إلى 35 درجة مئوية  
□ استهلاك الطاقة في وضع الاستعداد: أقل من 0.3 واط  
□ ميزات توفير استهلاك الطاقة: الوضع الاقتصادي، وكتم الصورة (بالنسبة إلى الراديو)، وإيقاف التشغيل التلقائي، وقائمة الإعدادات الاقتصادية.

يتمثل الجهد الكهربائي للطاقة المذكور على لوحة نوع المنتج استهلاك الطاقة أثناء الاستخدام المنزلي العادي (IEC 62087 Ed.2). يُستخدم الجهد الكهربائي الأقصى للطاقة المذكور بين قوسين، للسلامة الكهربائية (IEC 60065 Ed. 7.2).

12.5

## المقاييس والوزن

HFL3011 24

- بدون حامل للتلفزيون:  
العرض 559.6 مم - الارتفاع 335.8 مم - العمق 44.9 مم - الوزن  $3.29 \pm$  كجم

- مع حامل للتلفزيون:  
العرض 559.6 مم - الارتفاع 344.5 مم - العمق 112 مم - الوزن  $3.32 \pm$  كجم

HFL3011 32

- بدون حامل للتلفزيون:  
العرض 726.5 مم - الارتفاع 425.4 مم - العمق 76.8 مم - الوزن  $4.88 \pm$  كجم

- مع حامل للتلفزيون:  
العرض 726.5 مم - الارتفاع 490.9 مم - العمق 186 مم - الوزن  $4.96 \pm$  كجم

HFL3011 40

- بدون حامل للتلفزيون:  
العرض 918 مم - الارتفاع 531.5 مم - العمق 76.8 مم - الوزن  $8.0 \pm$  كجم

- مع حامل للتلفزيون:  
العرض 918 مم - الارتفاع 596.7 مم - العمق 221.9 مم - الوزن  $9.98 \pm$  كجم

12.6

## إمكانية الاتصال

### جهة التلفزيون الخلفية

- إدخال - HDMI 1 HDCP 2.2 ARC

- إدخال - HDMI 2 HDCP 2.2

- SERV. U: منفذ الخدمة

- إدخال الصوت (DVI): مأخذ ستيريو صغير 3,5 مم

- إخراج الصوت الرقمي: SPDIF

- Y Pb Pr : صوت يسار/يمين : مقبس ستيريو صغير 3,5 مم

- USB

- هوائي التلفزيون: 75 أو مزدوج المحور (IEC)

يرجى الاطلاع على القوانين المحلية المتعلقة بنظام التجهيز المنفصل للبطاريات. يساعد التخلص من البطاريات بطريقة صحيحة على منع حدوث تبعات سلبية محتملة تؤثر في البيئة وصحة الإنسان.

12.2

## الاستقبال

- دخل الهوائي: 75 أو كبل محوري (IEC75)  
- بطاقات جهاز الموائمة: VHF ؛ UHF ؛ S-Channel ؛ Hyperband ؛  
- DVB ؛ DVB-T (أرضي، هوائي) ؛ K /8COFDM 2K ؛ DVB-T2 ؛  
- QAM (كبل) ؛ DVB-C  
- تشغيل الفيديو التناظري: PAL ، SECAM ، NTSC  
- تشغيل الفيديو الرقمي: IEC /ISO (HD /MPEG2 SD ؛  
- IEC 14496-10 /ISO (HD /MPEG4 SD 13818-2) ؛  
- تشغيل الصوت الرقمي (IEC 13818-3 /ISO)

12.3

## شاشة عرض

### النوع

حجم الشاشة القطري:

HFL3011 - 24 : 60 سم / 24 بوصة

HFL3011 - 32 : 80 سم / 32 بوصة

HFL3011 - 40 : 102 سم / 40 بوصة

دقة الشاشة:

1366 - 768 بكسل (HFL3011 /32HFL3011 24)

1920 - 1080 بكسل (HFL3011 40)

### دقة الشاشة

تنسيقات الفيديو

الدقة □ سرعة التحديث

□ 480 بوصة - 60 هرتز

□ 480 بكسل - 60 هرتز

□ 576 بوصة - 50 هرتز

□ 576 بكسل - 50 هرتز

□ 720 بكسل - 50 هرتز، 60 هرتز

□ 1080 بوصة - 50 هرتز، 60 هرتز

□ 1080 بكسل - 24 هرتز، 25، 30 هرتز

تنسيقات الكهبيوتر

الدقة (من ضمن إعدادات أخرى)

□ 640 x 480 بكسل - 60 هرتز

□ 800 x 600 بكسل - 60 هرتز

□ 1024 x 768 بكسل - 60 هرتز

□ 1280 x 768 بكسل - 60 هرتز

جانب التلفزيون

- CI: واجهة مشتركة
- HDMI 3 - إدخال HDCP 2.2
- USB
- سماعات الرأس: مقبس ستيريو صغير 3,5 مم

---

12.7

## الصوت

- أحادي / ستيريو
- تحسين الصوت : صوت وجسم رائع. Clear Sound
- طاقة الإخراج:
- 24 بوصة: 10 واط ( THD @ 10%RMS )
- 32 بوصة/40 بوصة: 16 واط ( THD @ 10%RMS )

---

12.8

## الوسائط المتعددة

ملاحظة: يجب ألا تتجاوز أسماء ملفات الوسائط المتعددة 128 حرفاً.

وصلات الوسائط المتعددة المدعومة

- USB ( FAT /FAT 32 /NTFS ): لا يجب توصيل إلا أجهزة USB التي تستهلك 500 مللي أمبير من الطاقة أو أقل.

ملفات الصور المدعومة

- JPEG: \*.jpg , \*.jpeg  
- PNG: \*.png , \*.jpg , \*.jpeg

ملفات الصوت المدعومة

- MPEG1: \*.mp3

ملفات الفيديو المدعومة

\*.avi , \*.mp4 , \*.mov , \*.mkv , \*.mpg , \*.mpeg

تنسيق الترجمة المعتمد

- SRT: دعم لغات متعددة

libsqlite /package /linuxappfinder.com ://http :Source  
3-0

## libpng

and ,is extensible ,It supports almost all PNG features  
has been extensively tested for over 17 years

www.libpng.org ://http : Source

## libboost

Provides a repository for free peer-reviewed portable  
source libraries. The emphasis is on libraries which ++C  
standard library ++work well with the C

www.boost.org ://http : Source

## libjpeg (6b)

Libjpeg is a widely used C library for reading and writing  
.JPEG image files

/libjpeg.sourceforge.net ://http :Source

## zlib

legally ,general-purpose ,zlib is designed to be a free  
not covered by any patents -- ,unencumbered -- that is  
lossless data-compression library for use on virtually  
.any computer hardware and operating system

www.zlib.net :Source

## DirectFB

DirectFB is a thin library that provides hardware  
input device handling and ,graphics acceleration  
integrated windowing system with support ,abstraction  
not ,for translucent windows and multiple display layers  
.only on top of the Linux Framebuffer Device

DirectFB /github.com ://https : Source

## FFMpeg (0.6)

convert and stream ,Cross-platform solution to record  
audio and video. It includes libavcodec - the leading  
video codec library /audio

www.ffmpeg.org ://http : Source

## Log4c

syslog ,Log4c is a library of C for flexible logging to files  
and other destinations. It is modeled after the Log for  
staying as close to their API as is ,Java library  
reasonable. Here is a short introduction to Log4j which  
.and design rationale ,describes the API

log4c.sourceforge.net ://http : Source

## البرنامج

13.1

## إصدار البرنامج

لعرض إصدار برنامج التلفزيون الحالي...

1. وضع المستهلك-تشغيل-اضغط على **HOME** **↑**.  
وضع الضيف: تشغيل-قائمة الضيف: غير متوفرة في هذا الوضع.  
(للحصول على معلومات حول الوضع المحترف، يرجى الاطلاع على دليل التثبيت)
2. حددإعدادات < إعدادات البرنامج واضغط على **OK** لعرض معلومات البرنامج الحالي.
3. اضغط على **←**، بشكل متكرر إذا لزم الأمر، لإغلاق القائمة.

13.2

## Open source software

يحتوي هذا التلفزيون على برامج مفتوحة المصدر. تعرض شركة TP Vision Europe B.V المصدر البرمجية التعليمات نسخة تقدير ،الطلب وعند هنا . الكاهلة الخاصة بحزم البرامج المفتوحة المصدر الهدية بحقوق النشر والمستخدمه في هذا المنتج، الذي يتم طلب مثل هذا العرض له بواسطة التراخيص المعنية. يبقى هذا العرض صالحاً لهدية تصل لغاية السنوات الثلاث التي تلي شراء المنتج، ويهون لأي شخص يتلقى هذه المعلومات الاستفادة منه. للحصول على التعليمات البرمجية المصدر، يرجى مراسلتنا باللغة الإنجليزية على . . . [tpvision.com@open.source](mailto:tpvision.com@open.source)

13.3

## ترخيص برامج مفتوحة المصدر

## ترخيص برامج مفتوحة المصدر

بيان ترخيص المصدر المفتوح

نصوص رسالات الإعلام والتراخيص لأي برامج مفتوحة المصدر تم استخدامها في هذا المنتج.  
هذا مستند يصف توزيع كود المصدر المستخدم في هذا المنتج، والذي يندرج أسفل رخصة جنو العمومية ( GPL )، أو رخصة جنو العمومية الصغرى ( LGPL )، أو أي ترخيص مصدر مفتوح آخر.  
يهون العثور على تعليمات الحصول على كود المصدر لهذا البرنامج في المستندات المرفقة مع هذا المنتج.

لا تقدم TP VISION أي ضمانات من أي شكل، سواء كانت صريحة أو ضمنية، وذلك يشمل أي ضمانات للملاءمة التجارية أو الملاءمة لغرض معين، لها يتعلق بهذا البرنامج.

ولا تقدم TP Vision أي دعم لهذا البرنامج. ولا يؤثر ما سبق على ضماناتك وحقوقك القانونية في ما يتعلق بالمنتج (المنتجات) التي قمت بشرائها. ولكنها تسري فقط على كود المصدر هذا المتاح لك.

## libsqlite3

SQLite is a C library that implements an SQL database engine.  
Programs that link with the SQLite library can have SQL database access without running a separate

---

libmtd

MTD development is kept in GIT and managed according to standard Linux development practices

[www.linux-mtd.infradead.org](http://www.linux-mtd.infradead.org) : Source

---

iconv

This library provides an iconv implementation for use on systems which don't have one or whose implementation cannot convert from/to Unicode

[libiconv /GerHobbelt /github.com](https://github.com/GerHobbelt/libiconv) : Source

---

libcurl

libcurl is a free and easy-to-use client-side URL transfer library supporting Gopher, FTPS, FTP, FILE, DICT, POP3, LDAPS, LDAP, IMAPS, IMAP, HTTPS, HTTP, SMTPS, SMTP, SFTP, SCP, RTSP, RTMP, POP3S, Telnet and TFTP

[libcurl /curl.haxx.se](https://curl.haxx.se/libcurl/) : Source

---

libexif

the simple command line interface to libexif. ... as libexif source tarball releases

[libexif.sourceforge.net](http://libexif.sourceforge.net) : Source

---

openssl

OpenSSL is an open source project that provides a and full-featured toolkit for commercial-grade, robust and Secure Sockets (TLS (the Transport Layer Security protocols. It is also a general purpose SSL (Layer cryptography library

[www.openssl.org](https://www.openssl.org) : Source

---

uchardet

An encoding detector library ported from Mozilla

[uchardet /BYVoid /github.com](https://github.com/BYVoid/uchardet) :Source

---

webkit

App ,WebKit is the web browser engine used by Safari and Linux ,iOS ,and many other OS X ,Store applications

[webkit.org](https://webkit.org) : Source

# استكشاف الأخطاء وإصلاحها والدعم

## استكشاف الأخطاء وإصلاحها

### القنوات

لم يتم العثور على أي قنوات رقمية أثناء التثبيت

راجع المواصفات الفنية للتأكد من أن التلفزيون الخاص بك يدعم DVB-T أو DVB-C في بلدك. تأكد من توصيل كل الكابلات بطريقة صحيحة و من تحديد الشبكة الصحيحة.

لا تظهر القنوات التي تم تثبيتها مسبقاً في لائحة القنوات تأكد من اختيار لائحة القنوات الصحيحة.

### عام

تعدّد بدء تشغيل التلفزيون

- افصل كبل الطاقة عن وأخذ الطاقة. انتظر دقيقة واحدة ثم أعد توصيل الكبل.  
- تأكد من أن كبل الطاقة موصول بإحكام.

صوت صرير عند بدء التشغيل أو إيقاف التشغيل

عند سماع صوت صرير يصدر عن هيكل التلفزيون عند بدء تشغيل التلفزيون أو إيقاف تشغيله أو إدخاله في وضع الاستعداد. يعود سبب صوت الصرير هذا إلى التمدد والانقباض الطبيعيين اللذين يحدثان في التلفزيون عندما يبرد أو يسخن. ولا يؤثر ذلك في أداء التلفزيون.

لا يستجيب التلفزيون لجهاز التحكم عن بعد

يتطلب بدء تشغيل التلفزيون بعض الوقت. خلال هذا الوقت، لن يستجيب التلفزيون لجهاز التحكم عن بعد أو عناصر تحكم التلفزيون. وهذا سلوك عادي. إذا استمر التلفزيون في عدم الاستجابة لجهاز التحكم عن بعد، فيمكنك التحقق من عمل جهاز التحكم عن بعد بواسطة كاميرا هاتف محمول. ضع الهاتف في وضع الكاميرا ووجه جهاز التحكم عن بعد نحو عدسة الكاميرا. إذا ضغطت على أي مفتاح على جهاز التحكم عن بعد ولاحظت وهيبض ضوء LED بالاشعة تحت الحمراء عبر الكاميرا، فهذا يعني أن جهاز التحكم عن بعد يعمل. يجب فحص التلفزيون. إذا لم تلاحظ الوهيبض، فقد تكون وحدة التحكم عن بعد مكسورة أو بطارياتها منخفضة. لا تكون طريقة التحقق من وحدة التحكم عن بعد هذه ممكنة في وحدات التحكم عن بعد الهوتة لاسلكياً بالتلفزيون.

يعود التلفزيون إلى وضع الاستعداد بعد ظهور شاشة البدء من Philips

عندما يكون التلفزيون في وضع الاستعداد، تظهر شاشة البدء من Philips. ثم يعود التلفزيون إلى وضع الاستعداد، وهذا سلوك عادي. عند فصل التلفزيون عن مصدر الطاقة ثم إعادة توصيله به، تظهر شاشة البدء عند عملية بدء التشغيل التالية. لتشغيل التلفزيون من وضع الاستعداد، اضغط على جهاز التحكم عن بعد أو على التلفزيون.

يستمر وهيبض ضوء وضع الاستعداد

افصل كبل الطاقة عن وأخذ الطاقة. انتظر 5 دقائق قبل إعادة توصيل كبل الطاقة. إذا حدث الوهيبض من جديد، فاتصل بقسم العناية بمستهلكي أجهزة تلفزيون Philips.

قائمة لغة غير صحيحة

اود تغيير اللغة إلى لغتك.

1. وضع المستهلك: تشغيل-اضغط على HOME ↑

وضع الضيف: تشغيل-قائمة الضيف: غير متوفرة في هذا الوضع.

(للحصول على معلومات حول الوضع المحترف، يرجى الاطلاع على دليل التثبيت)

2. حدد إعداد < إعدادات التلفزيون > المنطقة واللغة < لغة القائمة واضغط على OK.

3. حدد اللغة المطلوبة واضغط على OK.

4. اضغط على ←، بشكل متكرر إذا لزم الأمر، للإغلاق القائمة.

### الصورة

لا صورة / الصورة مشوهة

- تأكد من الهوائي موصول بالتلفزيون بشكل صحيح.  
- تأكد من اختيار الجهاز الصحيح ليكون مصدر العرض.  
- تأكد من أن المصدر أو الجهاز الخارجي موصول بشكل صحيح.

صوت بدون صورة

- تأكد من تعيين إعدادات الصورة بشكل صحيح.

استقبال هوائي ضعيف

- تأكد من الهوائي موصول بالتلفزيون بشكل صحيح.  
- يمكن لهكبرات الصوت وأجهزة الصوت غير الموزعة ومصابيح النيون والمباني العالية والأنجسام الكبيرة الحجم الأخرى أن تؤثر في جودة الاستقبال. حاول تحسين جودة الاستقبال بتغيير اتجاه الهوائي أو وضع الأجهزة بعيداً عن التلفزيون، إذا أمكن.  
- إذا كان الاستقبال سيئاً على قناة واحدة فقط، فاضبط هذه القناة.

جودة الصورة من الجهاز سيئة

- تأكد من أن الجهاز موصول بشكل صحيح.  
- تأكد من تعيين إعدادات الصورة بشكل صحيح.

حدوث تغيير في إعدادات الصورة بعد مرور برهة قصيرة

تأكد من تعيين الموقع إلى المنزل. يمكنك تغيير الإعدادات وحفظها في هذا الوضع.

ظهور شعار تجاري

تأكد من تعيين الموقع إلى المنزل.

الصورة غير متلائمة مع الشاشة

قم بالتغيير إلى تنسيق صورة مختلف. اضغط على مفتاح  من SETTINGS من وحدة التحكم عن بعد للوصول إلى الإعدادات السريعة، ثم حدد تنسيق الصورة لتنفيذ عمليات الضبط.

تنسيق الصورة يتغير على نحو مستمر مع القنوات المختلفة

حدد تنسيق صورة غير "quot; تلقائي" &quot;.

موضع الصورة غير صحيح

قد لا تكون بعض إشارات الصورة الصادرة من بعض الأجهزة متلائمة مع الشاشة بشكل صحيح. افحص إخراج إشارة الجهاز المتصل.

صورة الكمبيوتر غير ثابتة

تأكد من أن الكمبيوتر يستخدم دقة الشاشة ومعدل التحديث المعتادين.

## تعليمات عبر إنترنت

لحل أي مشكلة تتعلق بتلفزيون Philips، بإمكانك مراجعة قسم الدعم عبر إنترنت، ويومك تحديد لفتك وإدخال رقم طراز المنتج.

انتقل إلى [support/www.philips.com](http://support/www.philips.com).

على موقع الدعم، يمكنك العثور على رقم الهاتف الخاص ببلدك للاتصال بنا. كما يمكنك العثور على الإجابات على الأسئلة المتداولة، في بعض البلدان، يمكنك الدردشة مع أحد المتعاونين معنا وطرح أسئلتك عليه مباشرة أو عبر البريد الإلكتروني. يمكنك تنزيل البرامج التلفزيونية الجديدة أو الدليل لقراءته على الكمبيوتر.

## العناية بالمستهلك / إصلاح

للحصول على الدعم والإصلاح، اتصل بالخط الساخن للعناية بالمستهلك في بلدك.

ابحث عن رقم الهاتف في الوثائق المطبوعة الواردة مع التلفزيون.

أو راجع موقع الويب على العنوان [support/www.philips.com](http://support/www.philips.com).

رقم طراز التلفزيون ورقمه التسلسلي

قد يُطلب منك توفير رقم طراز منتج التلفزيون ورقمه التسلسلي. ويومك العثور عليهما على ملصق الحزمة أو على ملصق النوع في جهة التلفزيون الخلفية أو السفلى.

### ⚠ تحذير

لا تحاول إصلاح التلفزيون بنفسك، فقد يؤدي ذلك إلى تعريضه لضرر خطيرة أو غير قابلة للإصلاح، أو إلى إبطال الضمان.

## الصوت

الصوت غير موجود أو جودته ضعيفة

إذا لم يتم اكتشاف أي إشارة صوتية، فسيقوم التلفزيون بإيقاف إخراج الصوت بشكل تلقائي - ولا يشير ذلك إلى عطل.

- تأكد من ضبط إعدادات الصوت بشكل صحيح.
- تأكد من توصيل كل الكبلات بشكل صحيح.
- تأكد من عدم كتم الصوت أو ضبطه على صفر.
- تأكد من توصيل إخراج صوت التلفزيون بأخذ إدخال الصوت في جهاز المسرح المنزلي.
- يجب سماع الصوت من مكبرات صوت المسرح المنزلي.
- قد تتطلب بعض الأجهزة تهكين إخراج صوت HDMI يدويًا. إذا كان إخراج صوت HDMI ههكًا، ولكنك مع ذلك لم تسمع أي صوت، فحاول تغيير تنسيق الصوت الرقمي للجهاز إلى PCM (نوع تضمين الشفرة النبضية). للحصول على الإرشادات، يومك الرجوع إلى الوثائق المصاحبة للجهاز.

## التوصيلات

### HDMI

- يُرجى الملاحظة أن دعم HDCP (حماية المحتوى الرقمي ذي عرض نطاق ترددي عالٍ) من شأنه تأخير الوقت الذي يحتاجه التلفزيون لعرض المحتوى من جهاز HDMI.
- إذا لم يتعرف التلفزيون على جهاز HDMI ولم تظهر أي صورة، فحاول تبديل المصدر من جهاز إلى آخر، ثم العودة إلى الجهاز السابق ثانية.
- إذا حدث تقطع في الصوت، فتأكد من صحة إعدادات الإخراج من جهاز HDMI.
- في حالة استخدام محول HDMI إلى DVI أو كبل HDMI إلى DVI، تأكد من توصيل كبل صوت إضافي بهنذ إدخال الصوت AUDIO IN (أخذ صغير فقط)، إذا كان متوفرًا.

### تعذر عمل EasyLink

- تأكد من توافق أجهزة HDMI مع HDMI-CEC : فهميزات EasyLink لا تعمل إلا مع الأجهزة المتوافقة مع HDMI-CEC.

لا يظهر رمز مستوى الصوت

- يُعد هذا السلوك عاديًا في حالة توصيل جهاز صوت HDMI-CEC.

عدم ظهور الصور وملفات الفيديو والموسيقى من جهاز USB

- تأكد من إعداد جهاز تخزين USB بحيث يكون متوافقًا مع فئة التخزين كبير السعة، كما هو موضح في وثائق جهاز التخزين.
- تأكد من أن جهاز تخزين USB متوافق مع التلفزيون.
- تأكد من أن التلفزيون يدعم تنسيقات ملفات الصوت والصورة.

### تشغيل وتقطع لملفات USB

- قد يؤدي أداء النقل لجهاز تخزين USB إلى تقييد معدّل نقل البيانات إلى التلفزيون، مما يتسبب في رداءة جودة التشغيل.

## التسجيل

سجّل جهاز التلفزيون واستفد من مجموعة من الفوائد منها ميزة الدعم الكامل (بها فيها التنزيلات) والوصول المهيّز إلى المعلومات المتعلقة بالمنتجات الجديدة والاستفادة من العروض والحسومات الخاصة وفرص الفوز بجوائز عديدة وحتى المشاركة في استطلاعات الرأي الخاصة حول المنتجات المطروحة حديثًا في الأسواق.

انتقل إلى [welcome/www.philips.com](http://welcome/www.philips.com)

## السلامة والعناية

15.1

### أمان

#### مهم

اقرأ كل إرشادات السلامة وافهمها قبل استخدام التلفزيون. إذا تسبب عدم اتباع الإرشادات في حدوث أي ضرر، فلن تنطبق بنود الضمان.

### اعمل على تثبيت التلفزيون بإحكام لتفادي سقوطه

استخدم دائماً دعامة تثبيت التلفزيون بالجدار لتثبيته بإحكام بهدف تفادي سقوطه. قم بتركيب الدعامة وثبت التلفزيون عليها بإحكام حتى لو كنت تضع التلفزيون على الأرض.

يمكنك العثور على إرشادات التثبيت في دليل البدء السريع المتوفر مع التلفزيون. إذا فقدت هذا الدليل، يمكنك تنزيله من الموقع التالي [www.philips.com](http://www.philips.com) استخدم رقم نوع المنتج الخاص بالتلفزيون للبحث عن دليل البدء السريع وتنزيله.

### خطر حدوث صدمة كهربائية أو نشوب حريق

لا تعرض أبداً التلفزيون للمطر أو المياه. لا تضع أبداً حاويات سائل، مثل أواني الزهور بالقرب من التلفزيون.

إذا انسكبت السوائل على أو داخل التلفزيون، فافصل التلفزيون عن مأخذ الكهرباء على الفور.

اتصل بقسم العناية بهستهلكي أجهزة تلفزيون Philips لفحص التلفزيون قبل الاستخدام.

لا تعرض أبداً التلفزيون أو جهاز التحكم عن بعد أو البطاريات لدرجات حرارة مفرطة. لا تضعها أبداً بالقرب من الشموع المضاءة أو اللهب المكشوفة أو أي مصدر حرارة آخر، بها في ذلك أشعة الشمس المباشرة.

احرص ألا تدخل أبداً أشياء في فتحات التهوية أو الفتحات الأخرى الموجودة على التلفزيون.

لا تضع أبداً أشياء ثقيلة الوزن على سلك الطاقة.

تفاداً فرض أي قوة على قوابس الطاقة. فقد تتسبب قوابس الطاقة غير محكمة التثبيت في حدوث تقوس كهربائي أو نشوب حريق. احرص على ألا يتم الضغط على سلك الطاقة أثناء إدارة شاشة التلفزيون.

لفصل التلفزيون عن طاقة الأخذ الرئيسي، يجب فصل قابس الطاقة الخاص بالتلفزيون. وعند فصل الطاقة، قم دائماً بسحب قابس الطاقة وليس السلك.

احرص على أن تتوفر لديك إمكانية الوصول إلى قابس الطاقة وسلك الطاقة وتأخذ الطاقة في كل النواحي.

### خطر حدوث إصابة أو تلف بالتلفزيون

من الضروري وجود شخصين لرفع وحمل التلفزيون الذي يزيد وزنه عن 25 كجم أو 55 رطلاً.

إذا قمت بتثبيت التلفزيون على حامل، فاستخدم الحامل الموزون فقط. قم بتثبيت التلفزيون على الحامل بإحكام.

وضع التلفزيون على سطح مستوٍ قادر على تحمّل وزن التلفزيون والحامل.

عند تثبيت التلفزيون على الحائط، تأكد من قدرة دعامة التثبيت على الحائط على تحمّل وزن التلفزيون بشكل آمن. لا تتحمل شركة TP Vision حادث أي مسؤولية

أو إصابة أو تلف ناجم عن تثبيت التلفزيون على الحائط بطريقة غير صحيحة.

إن بعض أجزاء هذا المنتج مصنوعة من الزجاج. تعامل معها بعناية لتجنب الإصابة بجروح أو تلف المنتج.

خطر إلحاق ضرر بالتلفزيون!

قبل توصيل التلفزيون بأخذ الطاقة، تأكد من أن الجهد الكهربائي يطابق القيمة المطبوعة في الجهة الخلفية من التلفزيون. لا تقم أبداً بتوصيل التلفزيون بأخذ الطاقة إذا كان الجهد الكهربائي مختلفاً.

### خطر التعرض للإصابة

اتبع هذه الاحتياطات لتجنب سقوط التلفزيون والتعرض للإصابة:

لا تضع التلفزيون أبداً على سطح مغطى بقطعة قماش أو مادة أخرى يمكن سحبها بعيداً.

تأكد من عدم وجود أي شيء من التلفزيون معلق على حافة سطح التركيب.

لا تضع التلفزيون أبداً على قطع أثاث طويلة (مثل خزائن الكتب) بدون تثبيت كل من قطع الأثاث والتلفزيون على الحائط أو استخدام دعامة مناسبة.

أخبر الأطفال بأخطار التسلق على الأثاث للوصول إلى التلفزيون.

خطر ابتلاع البطاريات!

قد يحتوي جهاز التحكم عن بعد على بطاريات على شكل قطع نقدية معدنية يمكن للأطفال الصغار ابتلاعها بسهولة. يرجى حفظ هذا البطاريات بعيداً عن متناول الأطفال بشكل دائم.

### خطر الحرارة المفرطة!

لا تثبت التلفزيون أبداً في مكان محصور. اترك دائماً مسافة من 10 سنتيمترات أو 4 بوصات على الأقل حول التلفزيون لضمان التهوية المناسبة. احرص على ألا تؤدي الستائر أو أي أشياء أخرى إلى تغطية فتحات تهوية التلفزيون.

### العواصف الرعدية

افصل التلفزيون عن مأخذ الكهرباء والهوائي قبل العواصف الرعدية.

أثناء العواصف الرعدية، لا تلمس أي جزء من التلفزيون أو سلك الكهرباء أو كابل الهوائي.

### خطر إلحاق الضرر بحاسة السمع

تجنب استخدام سماعات الأذن أو سماعات الرأس بمستوى صوت مرتفع أو لفترات طويلة.

### درجات الحرارة المنخفضة

إذا تم نقل التلفزيون في درجات حرارة أقل من 5 درجات مئوية أو 41 درجة فهرنهايت، فانتظر حتى تصل درجة حرارته إلى درجة حرارة الغرفة قبل توصيله بأخذ الطاقة.

### الرطوبة

في الحالات النادرة، وبحسب درجة الحرارة ونسبة الرطوبة، قد يظهر تكاثف طفيف على الزجاج الأمامي للتلفزيون (في بعض الطرازات). لتجنب حدوث ذلك، لا تعرض التلفزيون لنسبة الرطوبة المباشرة أو السخونة أو الرطوبة المرتفعة. وسيختفي التكاثف تلقائياً في حال حدوثه بعد بضع ساعات من تشغيل التلفزيون. لن تلحق رطوبة التكاثف أي ضرر بالتلفزيون، ولن تتسبب في حدوث قصور في أدائه.

## العناية بالشاشة

- لا تلمس الشاشة أبداً أو تدفعاها أو تحكها أو تضربها بأي شيء.
- افصل التليفزيون قبل التنظيف.
- احرص على تنظيف التلفزيون بلطف باستخدام قطعة قماش ناعمة ورطبة. لا تستخدم أبداً مواد كالكحول أو المواد الكيميائية أو المنظفات المنزلية على التلفزيون.
- لتفادي التشوه وبهت الألوان، امسح قطرات الماء بأسرع ما يمكن.
- تجنب عرض الصور الثابتة. فالصور الثابتة تبقى معروضة على الشاشة لفترة طويلة من الوقت. تتضمن الصور الثابتة القوائم على الشاشة والشرطة السوداء وعرض الوقت إلخ. إذا توجب عليك استخدام الصور الثابتة، فخفض درجة تباين الشاشة وسطوعها لتجنب إلحاق الضرر بها.



# أحكام الاستخدام

16.1

## شروط الاستخدام - التلفزيون

© 2016 TP Vision Europe B.V. محفوظة الحقوق كل .

تم طرح هذا المنتج في السوق من قبل شركة TP Vision Europe B.V. أو إحدى الشركات التابعة لها، والشارع إليها هنا فيها بعد بالاسم TP Vision ، الشركة المصنعة للمنتج. إن شركة TP Vision هي الضامن بالنسبة للتلفزيون الذي تم حزم هذا الكتيب معه. إن Philips Shield Emblem Philips Koninklijke Philips لها عبارة عن علامتين تجاريتين مسجلتين لشركة Philips N.V.

إن المواصفات عرضة للتغيير من دون أي إشعار. وتعد العلامات التجارية ملك شركة Koninklijke Philips N.V أو مالكها المعنيين. وتحتفظ TP Vision بحقوقها في تغيير المنتجات في أي وقت دون أن تكون ملزمة بضبط المعدات السابقة وفقاً لذلك.

من المفترض أن تكون المواد المكتوبة التي تم حزمها مع التلفزيون والكتيب المخزن في ذاكرة التلفزيون أو الذي يتم تنزيله من موقع Philips على [support/www.philips.com](http://support/www.philips.com) مناسبة للغرض المقصود من استخدام النظام.

إن المواد الموجودة في هذا الدليل مناسبة للاستخدام النظام ضمن الهدف المنشود. في حال تم استخدام المنتج، أو وحداته أو إجراءاته المستقلة لغرض غير تلك المحددة هنا، يجب الحصول على تأكيد بصلاحياتها وملاءمتها لتلك الغرض. تضمن شركة TP Vision أن المواد ذاتها لا تنتهك أي براءة اختراع أمريكية. لا يوجد أي ضمانات أخرى صريحة أو ضمنية. لا تتحمل شركة TP Vision أي مسؤولية عن أي أخطاء في محتوى هذا المستند أو أي مشاكل تنتج عن محتوى هذا المستند. سيتم تصحيح الأخطاء التي يتم تبليغ Philips عنها، كما سيتم نشرها على موقع دعم Philips على الويب في أقرب وقت ممكن.

شروط الضمان - خطر حدوث إصابة أو تلف بالتلفزيون أو إبطال الضمان! لا تحاول أبداً إصلاح التلفزيون بنفسك. استخدم التلفزيون وولحاته فقط بما يتلاءم مع الغرض المقصود من استخدامها والذي حددته الشركة المصنعة. تشير إشارة التنبه المطبوعة في جهة التلفزيون الخلفية إلى خطر حدوث صدفة كهربائية. لا تنزع أبداً غطاء التلفزيون. اتصل دائماً بقسم العناية بهستعلي أجهزة تلفزيون Philips للحصول على خدمات أو إصلاحات. يتوفر رقم الهاتف في الوثائق المطبوعة المتوفرة مع التلفزيون. أو راجع موقع الويب [support/www.philips.com](http://support/www.philips.com) وحدد بلدك إذا لزم الأمر. سيتم إبطال الضمان نتيجة أي عملية محظورة صراحة في هذا الدليل، أو أي عمليات ضبط وإجراءات توجيه المنتج غير الموصى بها أو غير المصرح بها في هذا الدليل.

نقاط البيكسل

إن منتج LED/LCD هذا مزود بعدد كبير من نقاط البيكسل الملونة. وعلى الرغم من وجود 99,999% من نقاط البيكسل الفعالة أو أكثر. إلا أن النقاط السوداء أو نقاط الضوء الساطع (أحمر أو أخضر أو أزرق) قد تظهر بشكل مستمر على الشاشة. ويُعد هذا الأمر من خصائص بنية الشاشة (ضمن معايير الصناعة الشائعة) وليس بمثابة عطل في المنتج.

التوافق مع متطلبات الاتحاد الأوروبي (CE)

تقر TP Vision Europe B.V. التلفزيون هذا أن المستند هذا بموجب . يتوافق مع المتطلبات الأساسية وغيرها من النكاح ذات الصلة الخاصة بالتوجيهات EC /2006/95 (EMC) و EC /1999/5 (2004/108/RTTE) و EC /2009/125 (تصنيف الطاقة) و EC /2011/65 (RoHS).

ابتداءً من يونيو 2016، ستصبح التوجيهات التالية صالحة EU /2014/53 (توجيه حول الأجهزة اللاسلكية) و EC /2009/125 (توجيه حول التصدير المرعي للبيئة) و EU /2010/30 (توجيه حول تصنيف الطاقة) و EC /2011/65 (توجيه حول الحد من استخدام المواد الخطرة)

التوافق مع EMF

تقوم شركة TP Vision بتصنيع وبيع الكثير من المنتجات الموجهة للمستهلكين، والتي لها بشكل عام القدرة على إرسال واستقبال إشارات كهرومغناطيسية، مثلها مثل أي جهاز إلكتروني. ومن بين مبادئ العمل الرائدة التي تنتهجها شركة TP Vision اتخاذ كل تدابير الصحة والسلامة اللازمة للمنتجات الخاصة بنا. للاهتمام لكل المتطلبات القانونية السارية وللالتزام بمعايير المجالات الكهرومغناطيسية (EMF) السارية وقت إنتاج هذه المنتجات.

وتلتزم TP Vision بتطوير المنتجات التي لا تؤثر على الصحة سلباً وإنتاجها وتسويقها. وتؤكد شركة TP Vision أن التعامل الصحيح مع منتجاتها واستخدامها بما يتوافق مع الغرض المقصود منها يجعل استخدامها آمناً وفقاً للجدلة العلمية الصحيحة المتوفرة اليوم. تؤدي TP Vision دوراً حيوياً في تطوير معايير المجالات الكهرومغناطيسية (EMF) ومعايير السلامة الدولية، بما يهكّن TP Vision من توقع تطورات أفضل في عملية وضع المعايير لإدراجها مبكراً في منتجاتها.

ine Uygundur ğnetmeli öEEE Y :rkiye Cumhuriyeti üT

16.2

## حقوق الطبع والنشر

HDMI

®HDMI

إن HDMI High-Definition Multimedia Interface HDMI وشعار HDMI عبارة عن علامات تجارية أو علامات تجارية مسجلة لـ HDMI Licensing LLC في الولايات المتحدة الأمريكية وبلدان أخرى.



Dolby

®Dolby

تم التصنيع بموجب ترخيص من قبل Dolby Laboratories . Dolby ورمز D المزدوج هما علامتان تجاريتان لـ Dolby Laboratories.



---

## برامج MHEG

تعود ملكية حقوق النشر في برنامج MHEG (البرنامج) المضمنة في هذا التلفزيون (هذا المنتج) والمضمنة لتوكينك من استخدام ميزات التلفزيون التفاعلية إلى S & T CLIENT SYSTEMS LIMITED (المالك). يحق لك استخدام هذه البرامج في ما يتعلق بهذا المنتج فقط.

---

## Kensington

(عند الاقتضاء)



إن Micro Saver Kensington عبارة عن علامتين تجاريتين مسجلتين في الولايات المتحدة لشركة ACCO World مع التسجيلات الصادرة والتطبيقات المتعلقة في بلدان أخرى حول العالم.

---

## علامات تجارية أخرى

كل العلامات التجارية المسجلة وغير المسجلة الأخرى تعود ملكيتها لمالكها المعنيين.

- C**
- المشروط الوصول وحدة - CAM 7
  - 7 CI+
  - 29 Clear Sound
  - 7 CVBS
- D**
- 18 DVB (الرقمي البرني البث)
  - 18 DVB. إعدادات
- E**
- 6 EasyLink
  - 6 EasyLink. إعدادات
  - 5 EasyLink. توصيلة
- H**
- 5 HDMI ARC
- ز**
- 27 تقليل التشوه في MPEG
- O**
- 35 Open source software
- S**
- 27 Super resolution
- ف**
- فتحة الواجهة المشتركة 7
- ق**
- قنوات. إعادة تثبيت 18
  - قناة الراديو 15
  - قناة. مشاكل 37
  - قناة. تعديل 15
  - 9 قرص ray-Blu. توصيل
- ل**
- لغة الصوت 16
  - لغة. صوت 16
- ر**
- مقاطع فيديو. تشغيل 23
  - مكان التلفزيون 30
  - وكبر صوت. نظام الصوت 28
  - ملصق الطاقة الأوروبي 32
  - مؤقت إيقاف التشغيل 22
  - مؤقت إيقاف التشغيل 12
  - مؤقت السكون 22
  - مؤقت السكون 12
  - 10 محرك أقراص محمول USB. توصيل
  - مزامنة الصوت والفيديو 8
  - مزامنة الصوت إلى الفيديو 8
  - مسافة المشاهدة 3
  - مستوى صوت سهاعات الرأس 28
  - مسح التردد 19
  - معدل الرموز 19
- ن**
- نهم الصوت 28
  - نهم الصورة 25
  - نهاية الاستخدام 32
  - نظام مسرح منزلي. قنوات متعددة 9
  - نظام مسرح منزلي. توصيل 8
- نظام مسرح منزلي. ضبط مستوى الصوت 9**
- نظام المسرح المنزلي. مشاكل 9**
- و**
- 7 وحدة الوصول المشروط CAM. تثبيت
  - وحدة تحكم باللعاب. توصيل 10
  - وضع معدل الرموز 19
  - وضع الاستعداد 12
  - وضع الصوت المحيط 28
- Y**
- صوت Y Pb Pr. 6
- أ**
- أحكام الاستخدام 41
- إ**
- إيقاف تشغيل الشاشة 32
  - إرشادات سلامة 39
- ل**
- اللون 25
  - اللون. تحسين اللون 26
  - اللون. درجة حرارة الألوان 26
  - الوقوف 30
  - النص 16
  - النص الرقمي 16
  - الوضوح 25
  - الوضوح. تقليل التشويش 27
  - الإصلاح 38
  - الإعدادات البيئية 32
  - 38 الاتصال بشركة Philips
  - البرنامج. ضبط 20
  - التنسيق والحواف 27
  - التنسيق والحواف. نقل الصورة 27
  - التنسيق والحواف. حواف الشاشة 27
  - التباين 25
  - التباين. أوضاع التباين 26
  - التباين. التباين الديناميكي 26
  - التباين. السطوع 26
  - التباين. تباين الفيديو 26
  - التباين. جاها 27
  - الترجمات 15
  - التشغيل 12
  - التشغيل والإيقاف 12
  - الجهير 28
  - 27 الحدة. خفض عيوب MPEG
  - الدعم عبر إنترنت 38
  - الساعة 22
  - السطوع 26
  - الطنين الثلاثي 28
  - العناية بالمستهلك 38
  - العناية بالشاشة 40
- ت**
- تقليل التشويش 27
  - تلتيكست 16
  - توصيل الطاقة 3
  - توصيلة الهوائي. تلميحات 5
  - تباين الإضاءة الخلفية 25
  - تردد الشبكة 19
  - تسجيل منتجك 38

ج  
جاءها 27

خ  
خرج الصوت - بصري 7

د  
دليل التلفزيون، ساعة 22  
دعم، عبر إنترنت 38

س  
سهلات رأس 11  
سهلات تلفاز 28  
ساعة التلفزيون 22

ص  
صوت مجسم رابع 28  
صوت، مشاكل 38  
صور، عرض شرائح 23  
صورة، لون 25  
صورة، مشاكل 37  
صورة، الوضوح 25  
صورة، تباين الإضاءة الخلفية 25

ض  
ضبط مستوى الصوت تلقائياً 28  
ضبط مستوى الصوت تلقائياً 29  
ضعيفو السمع 16



## Contact information

**Armenia**  
0-800-01-004

**Austria/Österreich**  
0150 2842133

**Belarus/Беларусь**  
8 10 800 2000 00 04

**Belgium/België/Belgique**  
02 7007360

**Bulgaria/България**  
0 0800 1154426  
+359 2 4916273

**Croatia/Hrvatska**  
0800 222 782

**Czech Republic/Česká republika**  
800 142100

**Denmark/Danmark**  
352 587 61

**Estonia/Eesti Vabariik**  
800 0044 307

**Finland/Suomi**  
09 229 019 08

**France**  
01 57324070

**Germany**  
0696 640 4383

**Greece/Ελλάδα**  
0 0800 3122 1223

**Greece Cyprus**  
800 92 256

**Hungary/Magyarország**  
068 001 85 44  
(06 1) 700 8151

**Republic of Ireland/Poblacht na hÉireann**  
1 601 1161

**Northern Ireland/Tuaisceart Éireann**  
1 601 1161

**Italy/Italia**  
02 4528 7030

**Kazakhstan/Қазақстан**  
8 10 800 1000 00 04

**Latvia/Latvija**  
800 03 448

**Lithuania/Lietuva**  
880 030 049

**Luxembourg/Luxemburg**  
26 84 3000

**Netherlands/Nederlands**  
010 4289533

**Norway/Norge**  
22 70 82 50

**Poland/Polska**  
022 349 1505

**Portugal**  
0800 780 902

**Romania/România**  
03 727 66905  
031 6300042

**Russia/Россия**  
8 (800) 220 0004

**Serbia/Srbija**  
11 321 68 40

**Slovakia/Slovensko**  
0800 0045 51

**Slovenia**  
0800 80 255

**Spain/España**  
915 909 335

**Sweden/Sverige**  
08 6320 016

**Switzerland/Schweiz/Suisse**  
223 102 116

**Turkey/Türkiye**  
0 850 222 44 66

**Ukraine/Україна**  
0 800 500 480

**United Kingdom**  
020 7949 0069

This information is correct at the time of print. For updated information, see [www.philips.com/support](http://www.philips.com/support).



Specifications are subject to change without notice.  
Trademarks are the property of Koninklijke Philips N.V. or their respective owners.  
2016 © TP Vision Europe B.V. All rights reserved.  
[www.philips.com](http://www.philips.com)

