

SICHERHEIT UND  
FEHLERSUCHE

ZU DIESEM  
HANDBUCH

PRODUKT-  
INFORMATIONEN

INSTALLIEREN  
DES MONITORS

ON-SCREEN  
DISPLAY

FERNBEDIENUNG

KUNDENDIENST UND  
GEWAHRLEISTUNG

HERUNTERLADEN  
UND AUSDRUCKEN

BEENDEN 



LCD Monitor/ TV  
**320WN6**



# Sicherheit und Fehlersuche

[Sicherheitsmaßnahmen und Wartung](#) • [Installierungsorte](#) • [Häufig gestellte Fragen](#) • [Fehlerbehebung](#) • [Behördliche Vorschriften](#) • [Weitere Informationen](#)

---

## Sicherheitsmaßnahmen und Wartung



**Warnung: Werden Steuerungen, Änderungen oder Verfahrensweisen angewandt, die sich von den Beschreibungen in dieser Dokumentation unterscheiden, könnte dies zu elektrischen Schlägen, elektrischen oder mechanischen Risiken führen.**

Vor dem Anschließen und Benutzen des Computermonitors die folgenden Anweisungen lesen und befolgen:

- Den Monitor vom Stromnetz trennen, wenn er längere Zeit nicht benutzt wird.
- Das Netzkabel des Monitors abziehen, ehe dieser mit einem feuchten Tuch gereinigt wird. Abstauben mit einem trockenen Tuch ist bei ausgeschaltetem Strom möglich. Keinen Alkohol, keine Lösungsmittel oder auf Flüssigkeiten mit Ammoniak als Grundstoff verwenden.
- Einen Wartungstechniker konsultieren, wenn der Monitor auch dann nicht normal funktioniert, wenn die Anleitungen in diesem Handbuch befolgt wurden.
- Die Abdeckung darf nur von qualifiziertem Wartungspersonal geöffnet werden.
- Den Monitor nicht direktem Sonnenlicht aussetzen oder ihn in der Nähe eines Ofens oder anderer Wärmequellen aufstellen.
- Gegenstände entfernen, die in die Lüftungsschlitze fallen oder die ordnungsgemäße Kühlung der Monitorelektronik behindern könnten.
- Die Lüftungsöffnungen im Gehäuse nicht blockieren.
- Der Monitor muß trocken bleiben. Den Monitor keiner übermäßigen Feuchtigkeit, z.B. Regen, aussetzen; andernfalls besteht die Gefahr elektrischer Schläge.
- Wenn der Monitor durch Abziehen des Stromkabels ausgeschaltet wird, 6 Sekunden lang warten und dann das Stromkabel wieder einstecken und so den normalen Betrieb wiederaufnehmen.
- Um elektrische Schläge oder dauerhafte Schäden am Gerät zu vermeiden, dieses keiner übermäßigen Feuchtigkeit, z.B. Regen, aussetzen.
- Beim Aufstellen des Monitors sollten ein Netzstecker und eine Steckdose leicht zugänglich sein.
- **WICHTIG:** Aktivieren Sie während Ihrer Anwendung immer einen Bildschirmschoner. Wenn über einen längeren Zeitraum ein kontrastreiches Bild auf dem Bildschirm angezeigt wird, kann es ein sogenanntes „Nachbild“ oder „Geisterbild“ auf dem Bildschirm hinterlassen. Dies ist ein bekanntes Phänomen, das durch die der LCD-Technologie inhärenten

Unzulänglichkeiten verursacht wird. Meistens verschwindet das Nachbild nach dem Ausschalten des Geräts im Laufe der Zeit wieder. Bitte beachten Sie, dass das Nachbildsymptom nicht behoben werden kann und nicht durch die Gewährleistung abgedeckt ist.

Einen Wartungstechniker konsultieren, wenn der Monitor auch dann nicht normal funktioniert, wenn die Anleitungen in diesem Handbuch befolgt wurden.

[ZURÜCK ZUM SEITENANFANG](#)

---

## Aufstellungsorte

- Extreme Temperaturschwankungen vermeiden.
- Den LCD-Monitor nicht an Orten aufbewahren oder benutzen, die Hitze, direktem Sonnenlicht oder extremer Kälte ausgesetzt sind.
- Beim Umstellen des LCD-Monitors zwischen Orten mit extremen Temperaturschwankungen einen Aufstellungsort mit niedrigerer Temperatur und Feuchtigkeit wählen.
  - Temperatur: 0-35° C
  - Relative Luftfeuchtigkeit: 20-80%
- Den LCD-Monitor keinen starken Schwingungen oder Stößen aussetzen. Den LCD-Monitor nicht im Kofferraum eines Fahrzeugs transportieren.
- Den Monitor mit Sorgfalt behandeln und ihn während des Betriebs oder Transports nicht anstoßen oder fallenlassen.
- Den LCD-Monitor nicht an Orten mit hoher Luftfeuchtigkeit oder in staubiger Umgebung aufbewahren oder benutzen. Wasser oder andere Flüssigkeiten dürfen nicht auf oder in den Monitor verschüttet werden.

[ZURÜCK ZUM SEITENANFANG](#)

# Zu dieser Bedienungsanleitung

[Zu diesem Handbuch](#) • [Hinweise zur Notation](#)

---

## Über dieses Handbuch

Diese elektronische Bedienungsanleitung ist für alle Benutzer des Philips LCD-Monitor/ Fernsehgeräts bestimmt. Sie beschreibt Ausstattungsmerkmale, Inbetriebnahme, Betrieb und enthält weitere wichtige Informationen.

Die verschiedenen Abschnitte lauten wie folgt:

- [Safety and Troubleshooting Information \(Sicherheits- und Fehlersucheinformationen\)](#) bietet Tips und Lösungen für allgemeine Probleme sowie weitere verwandte Informationen, die für Sie u.U. relevant sind.
- Im Abschnitt "Informationen zu diesem elektronischen Handbuch" wird Ihnen ein Überblick über alle zur Verfügung stehenden Informationen gegeben sowie auch Beschreibungen der Symbolnotationen und sonstige Dokumentationen, die Sie zum Verweis benutzen können.
- [Produktinformationen](#) bietet Ihnen einen Überblick über die Eigenschaften des Monitors sowie seine technischen Daten.
- [Installation](#) des Monitors beschreibt das Vorgehen bei der erstmaligen Installation und gibt Ihnen einen Überblick über den Einsatz des Bildschirms.
- [Bildschirmanzeige](#) bietet Ihnen Informationen über die Nachstellung der Einstellungen des Bildschirms.
- [Fernbedienung](#) bietet Informationen zur Einstellung der Fernsehgeräte-Funktionen.
- [Kundendienst und Garantie](#) enthält eine Auflistung von Philips Verbraucherinformations-Zentren weltweit sowie Help-Desk-Telefonnummern und Informationen über die auf das Produkt zutreffende Garantie.
- [Option zum Herunterladen und Drucken](#): Mit dieser Option können Sie das gesamte Handbuch für das bequeme Nachschlagen auf ihre Festplatte herunterladen.

[ZURÜCK ZUM SEITENANFANG](#)

---

## Hinweise zur Notation

In den folgenden Unterabschnitten wird die Notation erläutert, die in diesem Dokument verwendet wurde.

### Anmerkungen, “Vorsichtshinweise” und Warnungen

In diesem Handbuch können Abschnitte entweder fett oder kursiv gedruckt und mit einem Symbol versehen sein. Diese Textabschnitte enthalten Anmerkungen oder Warnungen, die wie folgt eingesetzt werden:



**ANMERKUNG:** Dieses Symbol weist auf wichtige Informationen und Tips hin, mit denen Sie ihr Computersystem besser einsetzen können.



**VORSICHT:** Dieses Symbol verweist auf Informationen darüber, wie entweder eventuelle Schäden an der Hardware oder Datenverlust vermieden werden können.



**WARNUNG:** Dieses Symbol weist auf mögliche Verletzungsgefahren hin, und gibt an, wie diese vermieden werden können.

Es können auch andere Warnungen in anderen Formaten angezeigt werden, die nicht mit einem Symbol versehen sind. In solchen Fällen ist die spezifische Darstellung der Warnung behördlich vorgeschrieben.

[ZURÜCK ZUM SEITENANFANG](#)

---

©2005 Koninklijke Philips Electronics N.V.

Alle Rechte vorbehalten. Die teilweise oder vollständige Reproduktion, Kopien, Einsatz, Veränderung, Einstellung, Vermietung, öffentliche Aufführung, Übertragung und/oder Sendung ist ohne schriftliche Genehmigung von Philips Electronics N.V. untersagt.

## Produktinformationen

[Produktmerkmale](#) • [Bleifreies Produkt](#) • [Technische Daten](#) • [Auflösungs- u. Voreinstellungsmodi](#) • [Philips-Richtlinien zu Pixeldefekten](#) • [Automatische Energieeinsparung](#) • [Physische Spezifikationen](#) • [Stiftezuteilung](#) • [Ansichten](#)

---

### Produktmerkmale

#### 320WN6

- **Weniger Management-Aufwand für maximale Produktivität**
  - Mehrere Displays können durch Daisy-Chain-Schaltung einheitliche Anzeige bilden
  - Der Monitor ist netzwerksteuerbar und damit für das Remote-Management geeignet.
  - Eingangsstecker: FBAS, S-Video, SCART, YPbPr und RF-(TV-Eingang )
- **Bessere Front-of-Screen-Erfahrung**
  - Bewegungsgesteuertes Deinterlacing für ultimative Bildschärfe
  - 3D-Comb-Filter trennt Farbe für äußerst scharfes Bild
  - WXGA-Breitbild-Format, 1366 x 768 Auflösung steigert die Display-Schärfe
  - Adaptive Helligkeitsverstärkungstechnologie
  - Anzeige der SDTV-, EDTV- und HDTV-Formate
- **Große Benutzerfreundlichkeit**
  - Zoom-Funktion für Tiled-Matrix-Anwendung
  - Unterstützt die Entschlüsselung von ‚High Bandwidth Digital Content Protection‘
  - Split-Screen-Bildschirm für Dual-Video-/PC-Display
  - Bild-im-Bild-Anzeige für Public-Displays

*\*RF-(TV-Eingang) nur verfügbar bei 320WN6QS.*

[ZURÜCK ZUM SEITENANFANG](#)

---

### Bleifreies Produkt



Philips hat toxische Substanzen wie Blei aus seinen Displays eliminiert. Bleifreie Displays tragen zum Schutz Ihrer Gesundheit bei und ihre elektrischen und elektronischen Bauteile lassen sich auf umweltverträgliche Weise weiterverwerten oder entsorgen. Philips erfüllt die strengen Vorschriften der RoHS-Direktive der Europäischen Union, die die Verwendung von gefährlichen Substanzen in elektrischen und elektronischen Geräten begrenzt. Philips bietet Ihnen die Gewissheit, dass Ihr Display der Umwelt nicht schadet.

## Technische Daten\*

### LCD-Bildschirm

• Typ	TFT LCD
• Bildschirmgröße	31,51Anzeige
• Pixelbreite	0,17 x 0,511 mm
• LCD-Bildschirmtyp	1366 x 768 Pixel R.G.B. Vertikalstreifen Hartversiegelung, entspiegelt
• Effektiver Betrachtungsbereich	697,7 x 392,2 mm
• Anzeigefarben	8 Bit-Schnittstelle (16.7 Millionen Farben)

### PC Bildaustattung

Vertikale Bildwiederholfrequenz	56 Hz-75 Hz
Horizontalfrequenz	30 kHz-63 kHz

### PC VIDEO

• Videopunktrate	< 85 MHz
• Eingangsimpedanz	
- Video	75 ohm
- Synchr.	2.2K ohm
• Input signal levels	0.7 Vpp
• Synchr. Eingangssignal	Getrennte Synchr.

• Synchr. Polaritäten	Positiv und negativ
• Eingangsfrequenz	WXGA Hsynchr. 48 kHz, Vsynchr. 60 Hz (N.I.) SVGA Hsynchr. 38 kHz, Vsynchr. 60 Hz (N.I.) VGA/DVI-D Hsynchr. 31 kHz, Vsynchr. 60 Hz (N.I.)
• Videoschnittstelle	D-sub, S-Video, TV-RF, SCART oder Composite und Components Video, DVI-D

## AUDIO

• Eingangspegel für PC/SVHS/SCART	500 mV Eff.
• Lautsprecher	10W Stereo Audio (10W/channel RMS x2, 200Hz~10kHz, 8 ohm, 10% THD)

## OPTISCHE MERKMALE

• Kontrastquotient	1200:1(DCR ein)
• Helligkeit	500 cd/m <sup>2</sup> (typisch)
• Spitzenkontrastwinkel	6 Uhr-Position
• Weiße Farbart	x: 0.283 y: 0.297 (at 9300° K) x: 0.313 y: 0.329 (at 6500° K) x: 0.328 y: 0.344 (at 5700° K)
• Betrachtungswinkel (C/R >5)	Oberer Winkel $\geq 89^\circ$ (typisch) Unterer Winkel $\geq 89^\circ$ (typisch) Linker Winkel $\geq 89^\circ$ (typisch) Rechter Winkel $\geq 89^\circ$ (typisch)
• Ansprechzeit	(G-G) 8 ms (typ.) 12 ms (max.)

## sRGB



sRGB ist ein Standard, der den einwandfreien Austausch von Farbdaten zwischen unterschiedlichen Geräten (z.B. Digitalkameras, Monitore, Drucker, Scanner, usw.) gewährleistet.

Mit Hilfe eines einheitlichen Standard-Vektorraums der Farbvalenzen sorgt sRGB dafür, dass Bilder, die mit einem sRGB-kompatiblen Gerät erstellt wurden, korrekt auf Ihrem sRGB-fähigen Philips Monitor wiedergegeben werden. Auf diese Weise werden die Farben kalibriert und können Sie sicher sein, dass die richtigen Farben auf Ihrem Bildschirm wiedergegeben werden.

Beim Einsatz von sRGB ist es wichtig, dass sowohl für Helligkeit und Kontrast als auch für die Farbtoneinstellung eine vorgegebene Einstellung gewählt wird.

Deshalb ist es unbedingt notwendig, dass im OSD-Bildschirmmenü des Monitors die sRGB-Einstellung gewählt wird.

Öffnen Sie bitte hierzu das OSD-Menü im PC-Modus, indem Sie die MENU-Taste am Monitor drücken. Verwenden Sie die Runter-Taste, um FARBEINSTELLUNG zu wählen. Drücken Sie noch einmal die MENU-Taste. Wählen Sie mit Hilfe der Runter-Taste NORMALFARBE und drücken anschließend die MENU-Taste.

Verlassen Sie das OSD-Bildschirmmenü.

*\* Änderung dieser Angaben ohne vorherige Mitteilung vorbehalten.*

[ZURÜCK ZUM SEITENANFANG](#)

---

## Auflösungs- und Voreinstellungsmodi

• Empfehlung 1360 x 768 bei 60Hz

**10 werkseitig eingestellte Modi:**

Auflösung	Modi	H. Freq. (kHz)	V. Freq. (Hz)
<b>PC</b>			
640x350	VGA-1	31.469	70.086
640x480	VGA VESA 60	31.469	59.940
640x480	VGA VESA 75	37.500	75.000
720x400	IBM VGA 3H	31.468	70.087
800x600	SVGA VESA 56	35.156	56.250
800x600	SVGA VESA 60	37.879	60.317
800x600	SVGA VESA 75	46.875	75.000
1024x768	XGA VESA 60	48.363	60.004
1024x768	XGA VESA 75	60.023	75.029
1280x768	CVT	47.700	60.000
1280x720	CVT	44.772	59.855
1360x768	VESA	47.700	60.000

**Video**

720x480	480i	15.734	59.940
720x576	576i	15.625	50.000
720x480	480p	31.470	60.000
720x576	576p	31.250	50.000
1280x720	720p	37.500	50.000
1280x720	720p	45.000	60.000
1920x1080	1080i	28.125	50.000
1920x1080	1080i	33.750	60.000

[ZURÜCK ZUM SEITENANFANG](#)

**Automatische Energieeinsparung**

Wenn Sie VESAs DPMS „Compliance“ Anzeigekarte oder Software auf dem PC installiert haben, kann der Monitor den Energieverbrauch bei Nichtgebrauch automatisch reduzieren. Der Monitor „erwacht“ automatisch, wenn die Tastatur, die Maus, oder sonstige Eingabevorrichtungen berührt werden. In der folgenden Tabelle werden Energieverbrauch und Zeichengabe dieser automatischen Energieeinsparungseinrichtungen dargestellt:

Energiespar-Definitionen					
VESA Modus	Video	H-synchr.	V-synchr.	Verbrauch	LED Farbe
Aktiv	EIN	Ja	Ja	100W (typisch)	Blau
Stromsparbetrieb	AUS	Nein	Nein	< 5W	Gelb
Ausgeschaltet	AUS	-	-	< 3W	AUS

[ZURÜCK ZUM SEITENANFANG](#)

## Technische Daten

• Abmessungen (BxHxT)	1014 x 517x 244 mm (inkl. Ständer, Lautsprecher) 794 x 490 x 130 mm (ohne Ständer, Lautsprecher)
• Gewicht	19,2 kg (inkl. Ständer, Lautsprecher)
• Stromversorgung	100 — 240 VAC, 60 — 50Hz
• Energieverbrauch	PC-Modus: 100 W (typ.) TV-Modus: 130 W (typ.)
• Temperatur (bei Betrieb)	5° C bis 35° C
• Relative Luftfeuchtigkeit	20% bis 80%
• System MTBF	50.000 Std. (ohne CCFL 50000 Std.)

\* Änderung dieser Angaben ohne vorherige Mitteilung vorbehalten.

[ZURÜCK ZUM SEITENANFANG](#)

## Signalstiftzuteilung

1. Der nur digitale Anschluß enthält 24 Signalanschlüsse, die in drei Reihen mit je acht Anschlüssen angeordnet sind. In der nachstehenden Tabelle ist die Pinbelegung aufgeführt.

Pin Nr.	Signalbelegung	Pin Nr.	Signalbelegung	Pin Nr.	Signalbelegung
1	T.M.D.S. Daten 2-	9	T.M.D.S. Daten 1-	17	T.M.D.S. Daten 0-
2	T.M.D.S. Daten 2+	10	T.M.D.S. Daten 1+	18	T.M.D.S. Daten 0+
3	T.M.D.S. Daten 2/4 Abschirmung	11	T.M.D.S. Daten 1/3 Abschirmung	19	T.M.D.S. Daten 0/5 Abschirmung
4	Keine Verbindung	12	Keine Verbindung	20	Keine Verbindung
5	Keine Verbindung	13	Keine Verbindung	21	Keine Verbindung
6	DDC Takt	14	+5V Spannungsversorgung	22	T.M.D.S. Takt Abschirmung
7	DDC Daten	15	Hot-Plug-Erkennung	23	T.M.D.S. Takt+
8	Keine Verbindung	16	Masse (für +5V)	24	T.M.D.S. Takt-

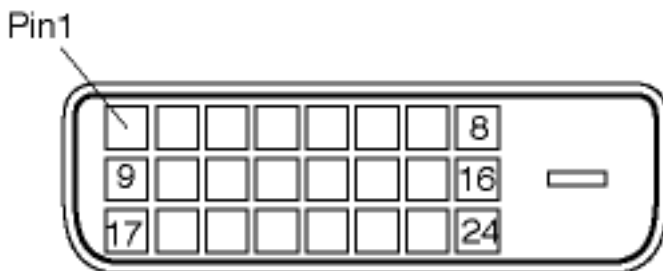

2. Der 15polige Sub-D-Stecker des Signalkabels :

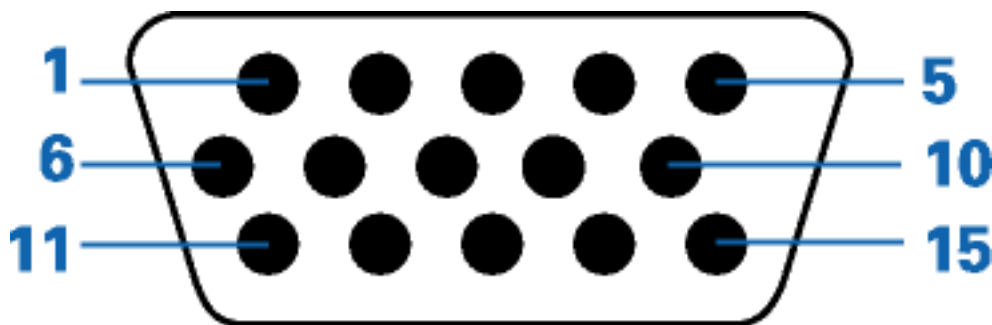

Pin Nr.	Belegung	Pin Nr.	Belegung

1	Videoeingang Rot	9	DDC +5V
2	Videoeingang Grün	10	Kabelerkennung
3	Videoeingang Blau	11	Identischer Ausgang, verbunden mit Pin 10
4	Masse	12	Serielle Datenleitung (SDA)
5	Keine Verbindung	13	H. Sync / H+V
6	Videosignal Rot Masse	14	V. Sync
7	Videosignal Grün Masse	15	Daten-Timing (SCL)
8	Videosignal Blau Masse		

### 3. RS232-Stecker

D-sub 9-poliger Stecker männlich für Kommunikation mit Plasma Engine oder PC.

#### RS232 DB9 (EIA/TIA 574)

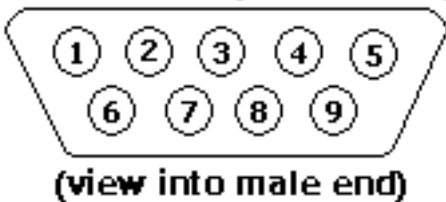

Pin Nr.	RS-232 (EIA-232-A) Funktion
3	Sendedaten (TD) von DTE zu DCE
2	Empfangsdaten (RD) von DCE zu DTE

7	Sendeteil einschalten (RTS)
8	Sendebereitschaft (CTS)
6	DCE Betriebsbereitschaft (DSR)
5	Signalmasse (SG)
1	Träger erkannt (DCD)
4	DTE Betriebsbereitschaft (DTR)
9	Ring Aufruf

#### 4. SCART-Stecker

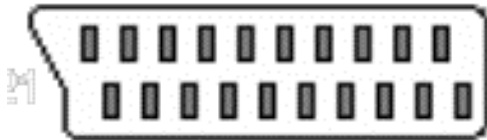

Pin Nr.	Signal	Pin Nr.
1	Audio Ausgang rechter Kanal (0,5 Vrms, < 1K Ohm)	2
2	Audio Eingang rechter Kanal (0,5 Vrms, > 10K Ohm)	1
3	Audio Ausgang linker Kanal (0,5 Vrms, < 1K Ohm)	6
4	Audio Masse	4
5	Videosignal Blau Masse	5
6	Audio Eingang linker Kanal (0,5 Vrms, > 10K Ohm)	3

7	Blau-Signal I/O (0,7 Vp-p, 75 Ohm)	7
8	Umschaltspannung I/O (L: < 2V, H: > 10V, 10K Ohm)	8
9	Videosignal Grün Masse	9
10	Datenkommunikationsleitung Nr. 1	10
11	Grün-Signal I/O (0.7 Vp-p, 75 Ohm)	11
12	Datenkommunikationsleitung Nr. 2	12
13	Videosignal Rot Masse	13
14	Austastung Masse	14
15	Rot-Signal I/O (0.7 Vp-p, 75 Ohm)	15
16	Austastung I/O (L: < 0.4V, H: >1.0V, 75 Ohm)	16
17	Composite Video Signal Masse	18
18	Austastung Masse	17
19	Composite Video Signalausgang (1 Vp-p, 75 Ohm, Sync: negativ)	20
20	Composite Video Signaleingang (1 Vp-p, 75 Ohm, Sync: negativ)	19
21	Stecker Abschirmung (Masse allgemein)	21

[ZURÜCK ZUM SEITENANFANG](#)

## Ansichten

Auf die Links klicken, um eine Reihe verschiedener Ansichten des Monitors und seiner Komponenten zu erhalten.

## Description du Produit

[ZURÜCK ZUM SEITENANFANG](#)

# Installieren des LCD-Monitors

Produktbeschreibung • Anschluss an Ihren PC, Fernsehantenne, DVD/Videorecorder usw. • Wir fangen an • Optimierung der Leistung

---

## Produktbeschreibung

## Installieren des LCD-Monitors

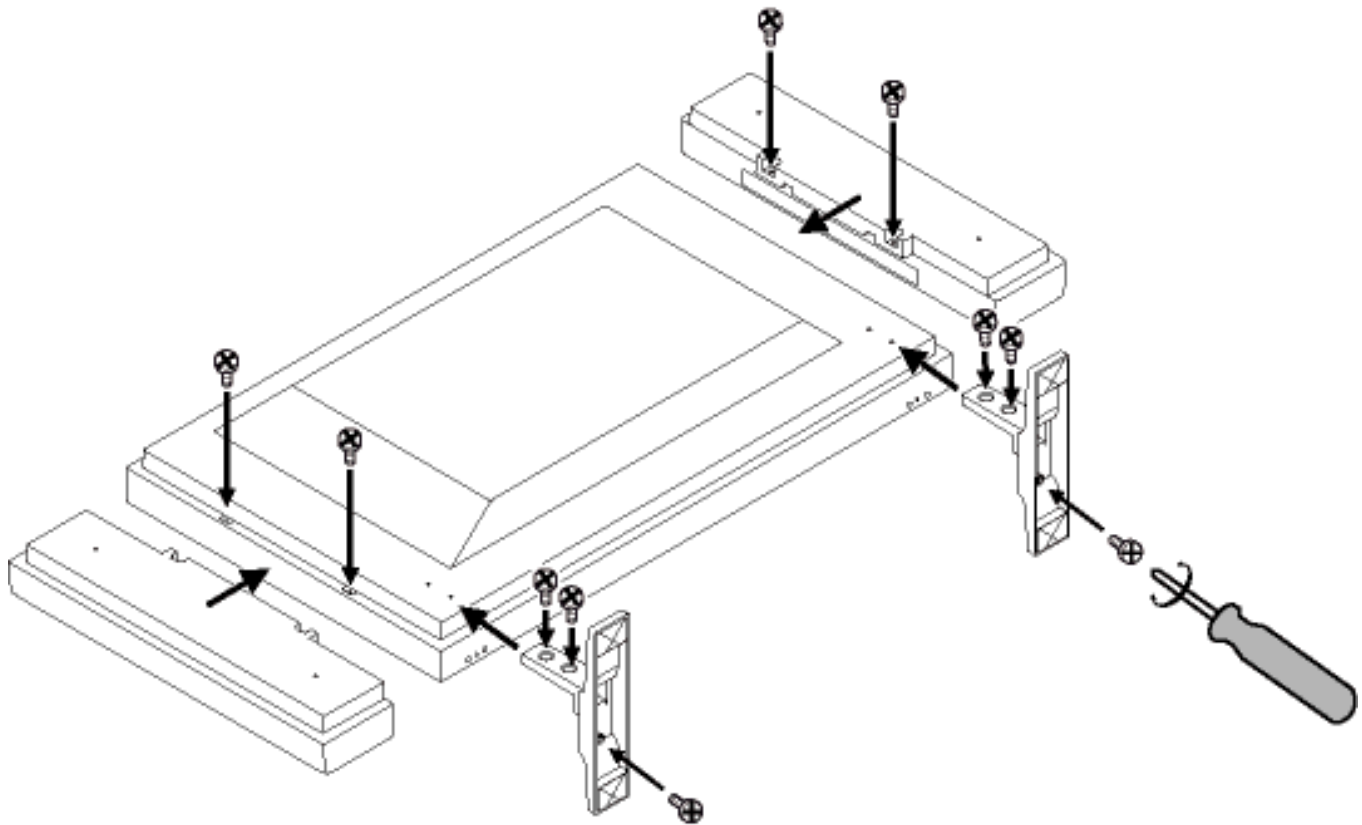

## Seitenansicht (links)



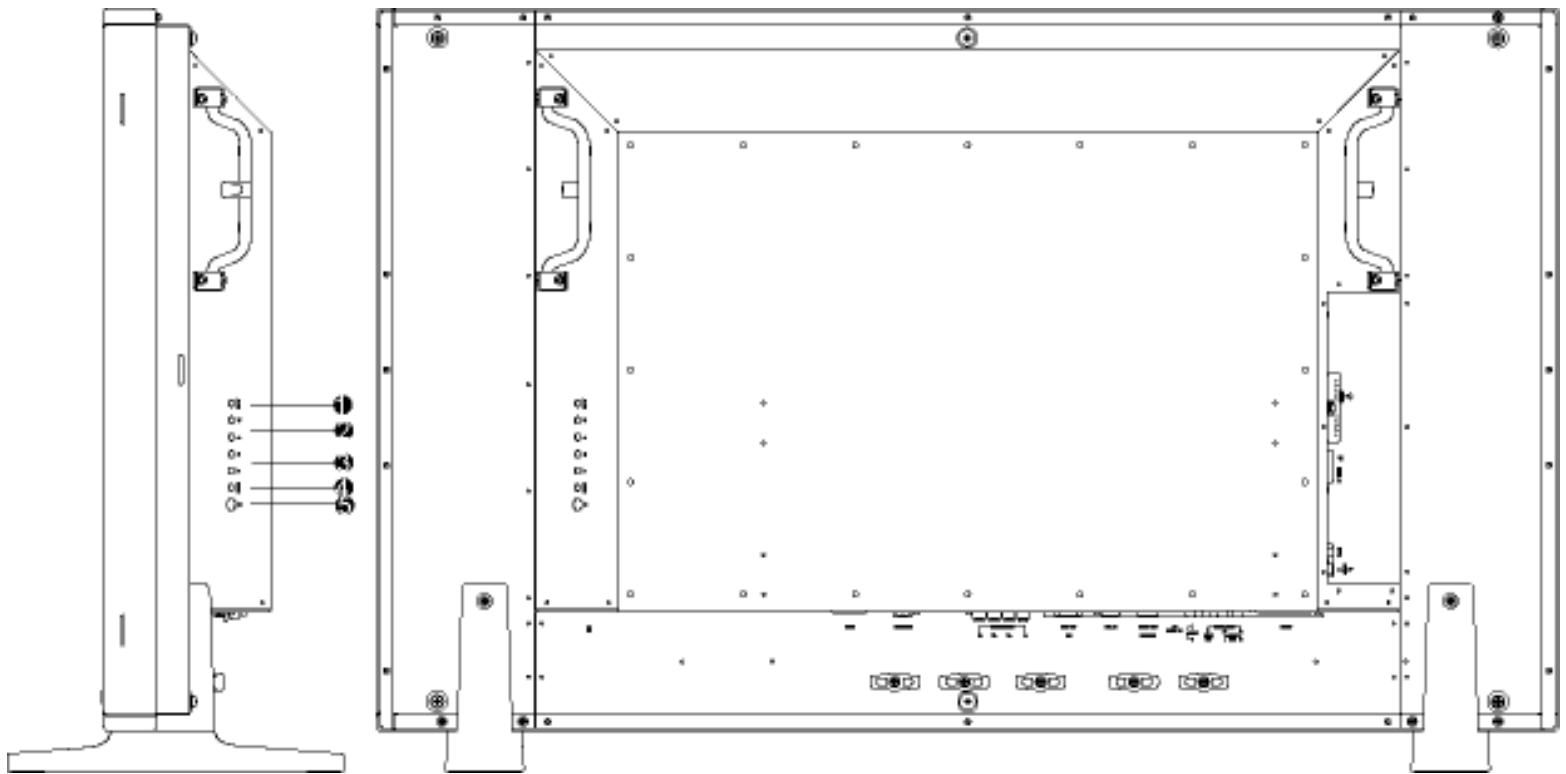

1 **INPUT**

Auswahl der Eingangsquelle

2 ▼ ▲

Erhöhen oder Verringern der Kanalnummer  
oder  
nach oben oder nach unten bewegen, um eine Funktion im OSD-  
Bildschirmmenü zu markieren.

3 ◀ ▶

Erhöhen oder Verringern der Lautstärke  
oder  
nach links oder nach rechts bewegen, um ein Untermenü einer  
ausgewählten OSD-Bildschirmmenüfunktion zu markieren.

4 **MENU**

Öffnen des OSD-Bildschirmmenüs oder Bestätigen der ausgewählten  
Funktion

5



Netzschalter ein/aus

[ZURÜCK ZUM SEITENANFANG](#)

[Seitenansicht \(rechts\)](#)

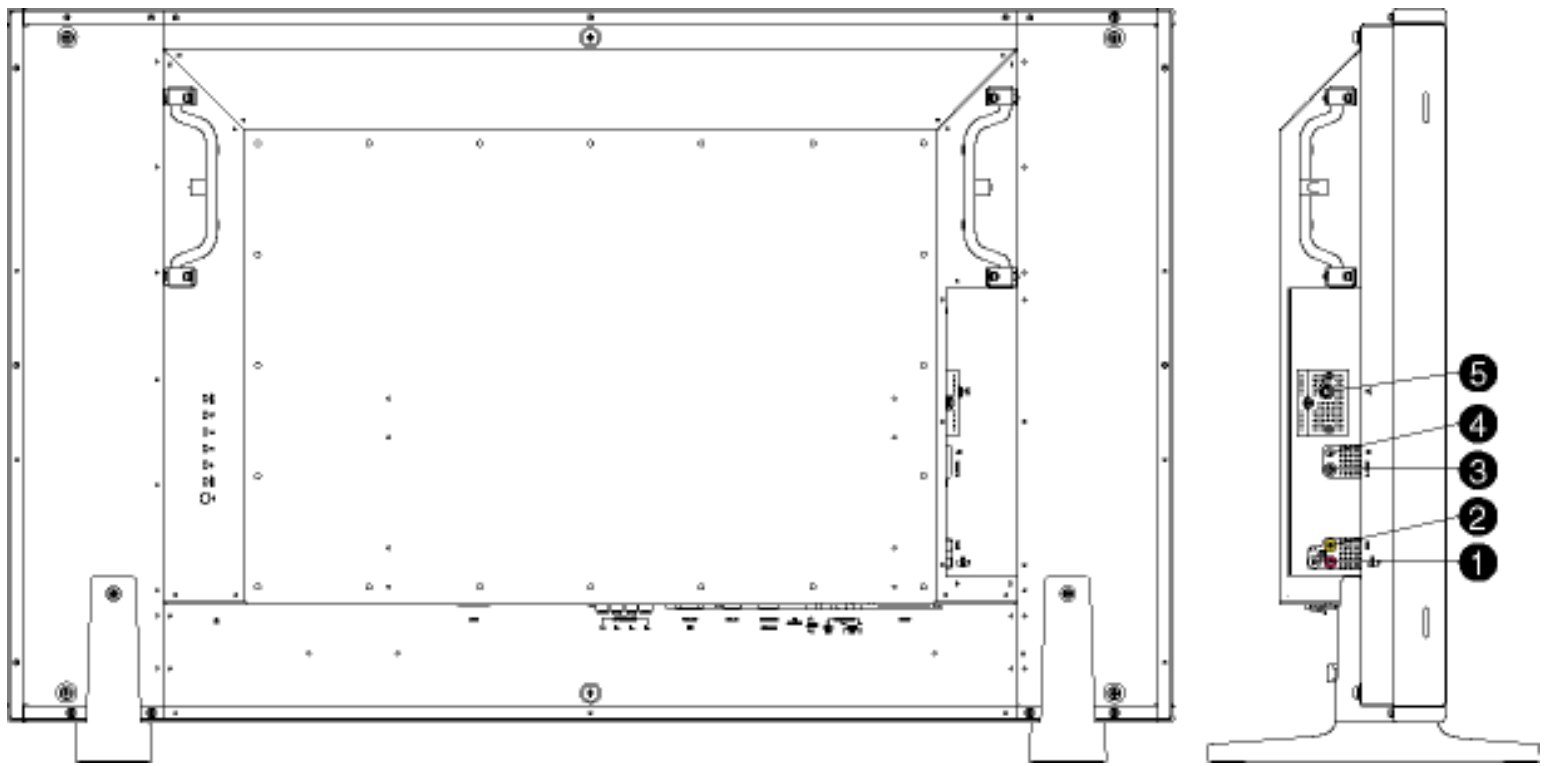

- |   |                                |  |
|---|--------------------------------|--|
| 1 | Audio-Eingang für FBAS-Eingang | Audio-Eingang (links und rechts) für FBAS-Eingang.     |
| 2 | FBAS-Eingang                   | FBAS-(CVBS)-Signaleingang                              |
| 3 | S-Video-Eingang                | S-Video-Signaleingang                                  |
| 4 | Kopfhörer-Ausgang              | Kopfhörer-Ausgang                                      |
| 5 | TV-Tuner                       | TV-Tuner-Eingang (nur bei der TV-Ausführung verfügbar) |

[ZURÜCK ZUM SEITENANFANG](#)

[Rückansicht](#)

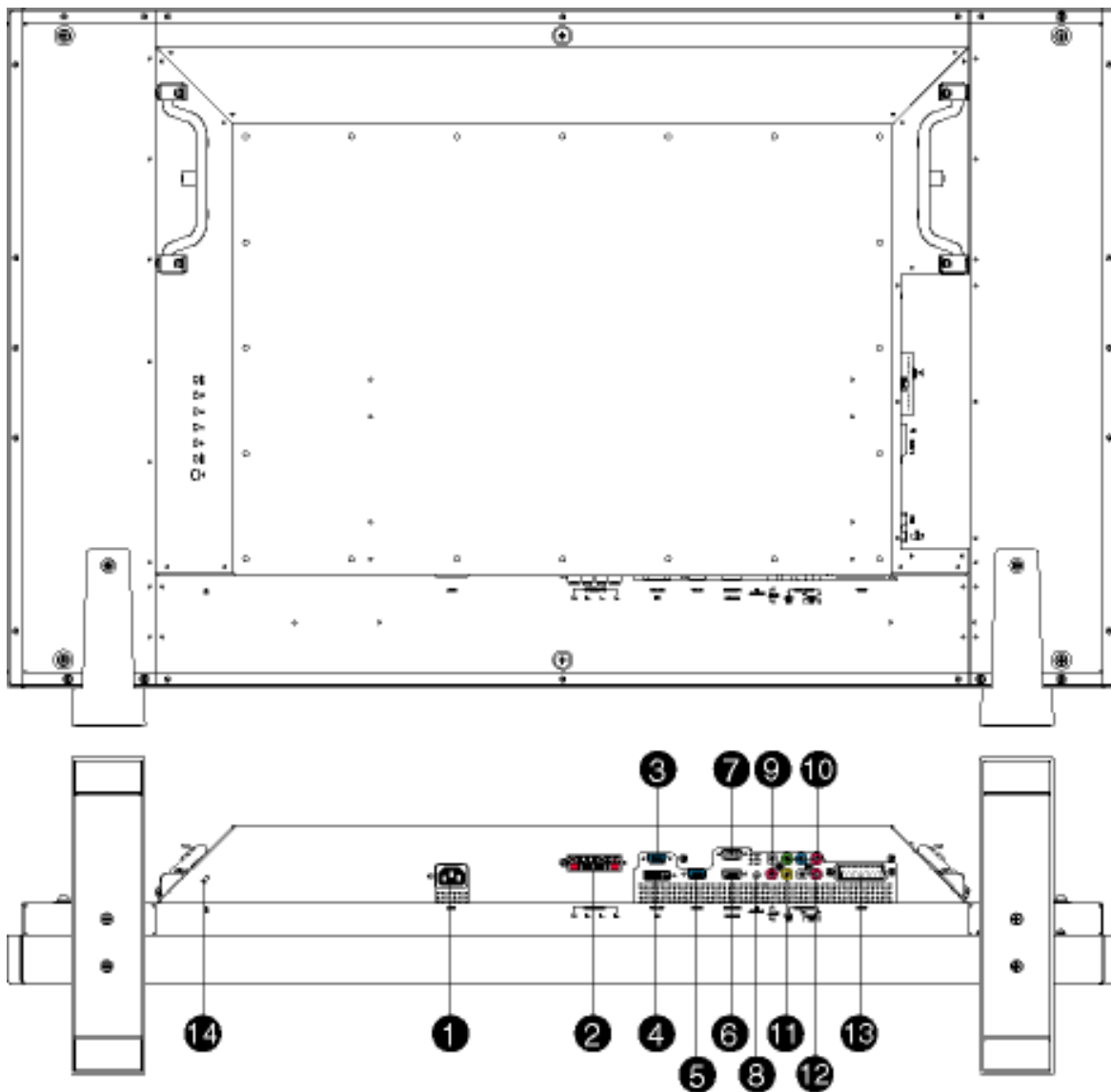

- |    |                                      |   |
|----|--------------------------------------|---|
| 1  | AC IN                                | Netzversorgung Eingang  |
| 2  | Lautsprecher-Ausgang                 | Ausgang externe Lautsprecher  |
| 3  | D-Sub-Ausgang                        | PC-Analog-D-Sub-Ausgang   |
| 4  | DVI-D-Eingang                        | PC-Digital-Eingang  |
| 5  | D-Sub-Eingang                        | PC-Analog-D-Sub-Eingang   |
| 6  | RS232-Eingang                        | RS232-Netzwerkanschluss-Eingang                                     |
| 7  | RS232-Ausgang                        | RS232-Netzwerkanschluss für die Verwendung der Durchschleiffunktion |
| 8  | PC-Audio                             | PC-Stereo-Audio-Eingang   |
| 9  | Audio-Eingang für Komponenten-Signal | Audioeingang (links und rechts) für Komponentensignaleingang        |
| 10 | Komponenten-Eingang                  | Komponenten-(Y <b>P</b> <sub>b</sub> P <sub>r</sub> )-Signaleingang |
| 11 | FBAS-(CVBS-)Ausgang                  | FBAS-(CVBS)-Ausgang für die Verwendung der Durchschleiffunktion     |

12	Audioausgang für FBAS-Ausgang	Audioausgang (links und rechts) für FBAS-Ausgang.
13	Extern/ Euro-AV	SCART-Verbindung (nur für europäische Modelle)
14	Kensington-Lock	Kensington-Lock

ZURÜCK ZUM SEITENANFANG

---

## Optimierung der Leistung

- Für eine Höchstleistung sollte darauf geachtet werden, daß der Monitor wie folgt eingestellt wird: 1360x768@60Hz.



**Anmerkung:** Sie können die derzeitigen Bildschirmeinstellungen überprüfen, indem Sie die Taste "MENU" einmal drücken.

- Sie können auch das [Flachbildschirm- \(FPAdjust-\) Einstellungsprogramm](#), für optimale Leistung des Monitors installieren; das Programm ist auf dieser CD enthalten. Die schrittweise Anleitung führt Sie durch den Installationsvorgang. Für weitere Informationen zu diesem Programm auf den Link klicken.

Weitere Info über



[FP\\_setup04.exe](#)

ZURÜCK ZUM SEITENANFANG

# Bildschirmanzeige (OSD)

Steuerungen des OSD-Bildschirms • Benutzung der Fernbedienung

---

## Steuerungen des OSD-Bildschirms

Nachstehend sehen Sie eine allgemeine Ansicht der OSD-Bildschirmstruktur. Hiermit können Sie als Referenz weitere Einstellungen am Monitor/TV vornehmen.

Es sind zwei verschiedene OSD-Betriebsarten für verschiedene Modelle verfügbar:

- PC-Modus
  - TV-Modus
- 

## Hauptmenü

Es gibt einen kleinen Unterschied zwischen dem PC-Betrieb und dem TV-Betrieb: Die Setup-Auswahl ist nur im TV-Betrieb möglich.

### Untermenüs

**Bild:** Betätigen Sie , um Untermenüs zu öffnen.

### PC-Betrieb











HAUPTEinstELLER	
<b>BILD</b>	<input type="radio"/> INTELL. BILD
AUDIO	<input type="radio"/> HELLIGKEIT
FUNKTIONEN	<input type="radio"/> KONTRAST
INSTALLATION	<input type="radio"/> AUTOM. EINSTELL.
	<input type="radio"/> MAN. EINSTELL.

















### TV-Betrieb

## HAUPTEINSTELLER



- |                     |                |
|---------------------|----------------|
| <b>BILD</b>         | ○ INTELL. BILD |
| <b>AUDIO</b>        | ○ HELBIGKEIT   |
| <b>FUNKTIONEN</b>   | ○ FARBE        |
| <b>INSTALLATION</b> | ○ KONTRAST     |
| <b>SETUP</b>        | ○ SCHARFE      |
|                     | ○ FARBTON      |

### PC-Betrieb

Wahlmöglichkeit	Bedienungsanweisung
Intelligentes Bild	<p>Im PC-Betrieb</p> <ul style="list-style-type: none"> <li>• Durch Betätigung der Tasten  oder  können die Benutzer umschalten zwischen <ul style="list-style-type: none"> <li>○ Normal</li> <li>○ Warm</li> <li>○ Kalt</li> </ul> </li> <li>• Betätigen Sie , um das nächste Untermenü zu öffnen, oder  oder , um zum Hauptmenü zurückzukehren.</li> </ul>
Helligkeit	<p>Bildhelligkeit einstellen.</p> <ul style="list-style-type: none"> <li>• Betätigen Sie  oder , um diese Einstellung vorzunehmen.</li> <li>• Betätigen Sie  oder , um benachbarte Untermenüs zu öffnen. .</li> <li>• Betätigen Sie , um in das Hauptmenü zurückzukehren.</li> </ul>

Kontrast	<p>Bildschärfe einstellen.</p> <ul style="list-style-type: none"> <li>• Betätigen Sie  oder , um die Einstellung vorzunehmen. .</li> <li>• Betätigen Sie , um benachbarte Untermenüs zu öffnen.</li> <li>• Betätigen Sie , um in das Hauptmenü zurückzukehren.</li> </ul>
Automatische Einstellung	<p>Automatische Feinabstimmung von Display-Geometrie und Zeit-Frequenz-Parameter.</p> <ul style="list-style-type: none"> <li>• Betätigen Sie , um die Einstellung zu starten.</li> <li>• Dann erscheint die Wahlmöglichkeit Speichern? Ja/Nein.</li> <li>• Betätigen Sie  oder , um zwischen Ja und Nein umzuschalten.</li> <li>• Betätigen Sie , um die Einstellung zu bestätigen und in das Hauptmenü zurückzukehren.</li> </ul>
Manuelle Einstellung	<p>Display-Geometrie und Zeit-Frequenz-Parameter einstellen.</p> <ul style="list-style-type: none"> <li>• Phase: Betätigen Sie  oder , um diese Einstellung zu ändern, oder , um die Einstellung zu bestätigen und zum Untermenü zurückzukehren.</li> <li>• Takt: Phase: Betätigen Sie  oder  um diese Einstellung zu ändern, oder , um die Einstellung zu bestätigen und zum Untermenü zurückzukehren.</li> <li>• Horizontal: Phase: Betätigen Sie  oder , um diese Einstellung zu ändern, oder , um</li> </ul>





die Einstellung zu bestätigen und zum Untermenü zurückzukehren.

- Vertikal: Phase: Betätigen Sie  oder , um diese Einstellung zu ändern, oder , um die Einstellung zu bestätigen und zum Untermenü zurückzukehren.

## TV-Betrieb





Im TV-Betrieb

Intell. Bild





- Durch Betätigung von  oder  können die Benutzer umschalten zwischen
  - Persönlich
  - Filme
  - Sport
  - Schwaches Signal
  - Multimedia
  - Nacht
- Betätigen Sie , um das nächste Untermenü zu öffnen, oder  oder , um zum Hauptmenü zurückzukehren.

Bildhelligkeit einstellen. Diese Einstellung ist nur möglich, wenn die Funktion Intelligentes Bild auf Persönlich eingestellt ist.

Helligkeit





- Betätigen Sie  oder , um diese Einstellung zu ändern.
- Betätigen Sie  oder , um die benachbarten Untermenüs zu öffnen. .
- Betätigen Sie , um in das Hauptmenü zurückzukehren.



Kontrast	<p>Bildschärfe einstellen. Diese Einstellung ist nur möglich, wenn die Funktion Intelligentes Bild auf Persönlich eingestellt ist.</p> <ul style="list-style-type: none"><li>● Betätigen Sie  oder , um diese Einstellung zu ändern.</li><li>● Betätigen Sie  oder , um die benachbarten Untermenüs zu öffnen.</li><li>● Betätigen Sie , um in das Hauptmenü zurückzukehren.</li></ul>
Farbe	<p>Farbsättigung einstellen. Diese Einstellung ist nur möglich, wenn die Funktion Intelligentes Bild auf Persönlich eingestellt ist.</p> <ul style="list-style-type: none"><li>● Betätigen Sie  oder , um diese Einstellung zu ändern.</li><li>● Betätigen Sie  oder , um die benachbarten Untermenüs zu öffnen. .</li><li>● Betätigen Sie , um in das Hauptmenü zurückzukehren.</li></ul>
Schärfe	<p>Bildschärfe einstellen. Diese Einstellung ist nur möglich, wenn die Funktion Intelligentes Bild auf Persönlich eingestellt ist.</p> <ul style="list-style-type: none"><li>● Betätigen Sie  oder , um diese Einstellung zu ändern.</li><li>● Betätigen Sie  oder , um die benachbarten Untermenüs zu öffnen. .</li><li>● Betätigen Sie , um in das Hauptmenü zurückzukehren.</li></ul>

Farbton des Bilds einstellen.

Farbton

- Betätigen Sie  oder , um diese Einstellung zu ändern.
- Betätigen Sie  oder , um die benachbarten Untermenüs zu öffnen. .
- Betätigen Sie , um in das Hauptmenü zurückzukehren.

















**Audio:** Betätigen Sie , um die Untermenüs zu öffnen

**PC-Betrieb**

HAUPTEINSTELLER	
BILD <b>AUDIO</b> FUNKTIONEN INSTALLATION	<input type="radio"/> INTELL. TON <input type="radio"/> EINSTELLUNGEN <input type="radio"/> VIRT. SURROUND <input type="radio"/> AVL





**TV-Betrieb**

HAUPTEINSTELLER	
BILD <b>AUDIO</b> FUNKTIONEN INSTALLATION SETUP	<input type="radio"/> INTELL. TON <input type="radio"/> EINSTELLUNGEN <input type="radio"/> VIRT. SURROUND <input type="radio"/> AVL

Intelligenter Ton	<p>Vorprogrammierte Audio-Betriebsarten.</p> <ul style="list-style-type: none"><li>• Durch Betätigung von  oder  können die Benutzer umschalten zwischen<ul style="list-style-type: none"><li>○ Persönlich</li><li>○ Nachrichten</li><li>○ Musik</li><li>○ Theater</li></ul></li><li>• Betätigen Sie , um die nächsten Untermenüs zu öffnen,</li><li>•  oder , um in das Hauptmenü zurückzukehren.</li></ul>
Einstellungen	<p>Parameter der Audio-Einstellungen einstellen.</p> <ul style="list-style-type: none"><li>• Durch Betätigung von  oder  können die Benutzer umschalten zwischen<ul style="list-style-type: none"><li>○ Höhen</li><li>○ Tiefen</li><li>○ Balance</li></ul></li><li>• Betätigen Sie  oder , um die benachbarten Untermenüs zu öffnen,</li><li>•  oder , um in das Hauptmenü zurückzukehren.</li></ul>
Virtueller Surround Sound	<p>Virtuellen Surround-Effekt ein- oder ausschalten.</p> <ul style="list-style-type: none"><li>• Durch Betätigung von  oder  können die Benutzer umschalten zwischen<ul style="list-style-type: none"><li>○ Ein</li><li>○ Aus</li></ul></li><li>• Betätigen Sie  oder , um die benachbarten Untermenüs zu öffnen, oder , um zum Hauptmenü zurückzukehren.</li></ul>

Automatische Lautstärke-Begrenzung, automatische Einstellung der Lautstärke, um eine unerwartete spitzenlastbedingte Überschreitung der Entwurfsgrenze zu vermeiden.

AVL

- Durch Betätigung von  oder  können die Benutzer umschalten zwischen
  - Ja
  - Nein
- Betätigen Sie  oder , um die benachbarten Untermenüs zu öffnen, oder , um zum Hauptmenü zurückzukehren.





**Funktionen:** Betätigen Sie , um die Untermenüs zu öffnen.





## PC-Betrieb

Picture-in-Picture-Größeneinstellungen.

PIP Picture-in-Picture- Bild-im-Bild





- Betätigen Sie , um das PIP-Untermenü zu öffnen, und  oder , um die folgende Einstellung vorzunehmen:
  - Größe
  - Video
  - Audio
  - Anzeige
- Betätigen Sie , um vom PIP-Untermenü in

das Untermenü zurückzukehren, oder  oder , um in das Hauptmenü zurückzukehren.

## PIP-Untermenü





Einstellung der PIP-Fenstergröße.











Größe

- Durch Betätigung von  oder  können die Benutzer umschalten zwischen
  - Klein
  - Mittel
  - Groß
  - PBP
  - Aus
- Betätigen Sie  oder , um in das übergeordnete Untermenü zurückzukehren, oder , um die nächste Wahlmöglichkeit zu öffnen.

Video-Quelle des PIP-Fensters.

Video

- Durch Betätigung von  oder  können die Benutzer umschalten zwischen
  - TV
  - AV (FBAS/CVBS)
  - S-Video
  - EXT (Scart)
- Betätigen Sie  oder , um die benachbarten Untermenüs zu öffnen, oder , um zum übergeordneten Untermenü zurückzukehren.

Audio	<p>Audio-Quelle des PIP-Fensters.</p> <ul style="list-style-type: none"><li>• Durch Betätigung von  oder  können die Benutzer umschalten zwischen<ul style="list-style-type: none"><li>○ PC</li><li>○ PIP</li></ul></li><li>• Betätigen Sie  oder , um die benachbarten Untermenüs zu öffnen, oder , um zum übergeordneten Untermenü zurückzukehren.</li></ul>
Anzeige	<p>Auswahl der Position des PIP-Fensters.</p> <ul style="list-style-type: none"><li>• Durch Betätigung von  oder  können die Benutzer umschalten zwischen<ul style="list-style-type: none"><li>○ Symbol 1 (Bildschirmecke oben rechts)</li><li>○ Symbol 2 (Bildschirmecke unten rechts)</li><li>○ Symbol 3 (Bildschirmecke unten links )</li><li>○ Symbol 4 (Bildschirmecke oben links )</li></ul></li><li>• Betätigen Sie  oder , um die benachbarten Untermenüs zu öffnen, oder , um zum übergeordneten Untermenü zurückzukehren.</li></ul>
Quelle	<p>Wahlmöglichkeiten für die Video-Quelle des Hauptschirms.</p> <ul style="list-style-type: none"><li>• Durch Betätigung von  oder  können die Benutzer umschalten zwischen<ul style="list-style-type: none"><li>○ PC</li><li>○ DVI</li><li>○ HDCP</li><li>○ TV</li><li>○ AV (FBAS/CVBS)</li><li>○ S-Video</li><li>○ EXT (Euro-Verbinder, Scart)</li><li>○ HD (YPbPr)</li></ul></li><li>• Betätigen Sie  oder , um die</li></ul>

benachbarten Untermenüs zu öffnen, oder , um zum übergeordneten Untermenü zurückzukehren.





Zoom

Wahlmöglichkeiten für die Zoom-Funktion.



- Durch Betätigung von  können die Benutzer das untergeordnete Untermenü und das Zoom-Untermenü öffnen.

## Zoom-Untermenü

Zoom-Typ

- Durch Betätigung von  oder  können die Benutzer umschalten zwischen
  - Aus
  - 4x4
  - 3x3
  - 2x2
  - 1x5
- Betätigen Sie , um die Einstellung zu bestätigen und , um in das übergeordnete Untermenü zurückzukehren.



Diese Wahlmöglichkeiten sind nur verfügbar, wenn einer der Zoom-Typen gewählt wurde. Wenn der Zoom-Typ ausgeschaltet ist, sind diese Wahlmöglichkeiten nicht verfügbar.

- Durch Betätigung von  oder  können die Benutzer zwischen den IDs umschalten. Ein Beispiel: Wenn der Typ 4x4 gewählt wurde, sind folgende ID-Wahlmöglichkeiten verfügbar:

A1	A2	A3	A3
B1	B2	B3	B4
C1	C2	C3	C4

Zoom-ID

D1	D2	D3	D4
----	----	----	----







- Betätigen Sie , um die Einstellung zu bestätigen, und , um zum Zoom-Typ bzw. zum übergeordneten Untermenü zurückzukehren.

## TV-Betrieb

HAUPT-EINSTELLER	
BILD	<input type="radio"/> SIGNALQUELLE
AUDIO	<input type="radio"/> BILDFORMAT
<b>FUNKTIONEN</b>	<input type="radio"/> BILDAUSRICHTUNG
INSTALLATION	<input type="radio"/> AUTOM. SPERRE
SETUP	<input type="radio"/> ZOOM
	<input type="radio"/> FARBTEMP

Wahlmöglichkeiten für die Video-Quelle des Hauptschirms.

Quelle

- Durch Betätigung von  oder  können die Benutzer zwischen den einzelnen Signalquellen umschalten und dann die gewählte Einstellung mit  bestätigen.
  - PC
  - DVI
  - HDCP
  - TV
  - AV (FBAS/CVBS)
  - S-Video
  - Ext (Euro-Verbinder, Scart)
  - HD (YP<sub>b</sub>P<sub>r</sub>)
- Betätigen Sie  oder , um die benachbarten Untermenüs zu öffnen, oder , um zum übergeordneten Untermenü



zurückzukehren.

### Wahlmöglichkeiten des Bildformats.

- Durch Betätigung von  oder  können die Benutzer umschalten zwischen
  - Automatisch
  - 4:3



- Zoom 16:9

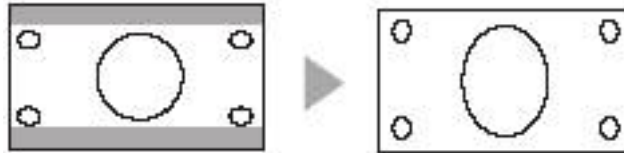



- Breitbild

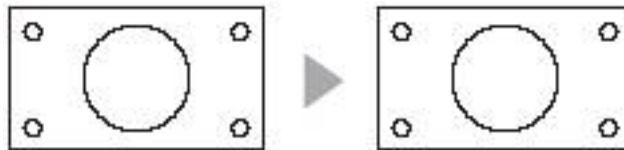

- Super-Breitbild



- Betätigen Sie  oder , um die benachbarten Untermenüs zu öffnen, oder , um zum übergeordneten Untermenü zurückzukehren.

Bildformat

## Automatische Sperre

Mit dieser Funktion sperren Sie bestimmte Programme, um Kinder und Jugendliche vor ungeeigneten Fernsehsendungen zu schützen.

- Durch Betätigung von  können die Benutzer das nachgeordnete Untermenü öffnen.
- Wenn Sie diese Funktion zum ersten Mal anwählen, erscheint ein Untermenü, in dem Sie zur Eingabe des Zugangscodes aufgefordert werden. Mit Hilfe der Zahlentasten können Sie einen vierstelligen Zugangscode eingeben. Danach erscheint ein Bestätigungsuntermenü, in dem Sie aufgefordert werden, denselben Code zur Bestätigung noch einmal einzugeben.
- Nach der ersten Eingabe erscheint jedes Mal, wenn Sie auf diese Funktion zuzugreifen versuchen, ein Untermenü, das zur Eingabe eines Zugangscodes auffordert. Wenn der korrekte Code eingegeben wurde, können Sie mit der Einstellung dieser Funktion beginnen.







**Hinweis:** Bitte merken Sie sich, dass 0711 ein Default-Zugangscode ist. Wenn Sie den von Ihnen eingestellten Zugangscode vergessen oder jemand anders Ihren Zugangscode geändert hat, können Sie die Sperre immer mit 0711 aufheben.

## Automatische Sperre - Untermenü

### Programm sperren



Den gewählte Kanal für Kinder und Jugendliche sperren.

- Betätigen Sie , um das Menü zu öffnen.
- Durch Betätigung von  können Sie den gerade eingestellten Sender sperren, durch Betätigung von  die Sperre dieses Senders aufheben.
- Wählen Sie jetzt mit Hilfe der Zahlentasten den Kanal, den Sie sperren bzw. freigeben wollen.
- Betätigen Sie dann , um die Einstellung zu

bestätigen und in das übergeordnete Untermenü zurückzukehren.





Code ändern

Zugangscode der Programmsperre ändern. Die Benutzer müssen einen vierstelligen Zugangscode eingeben, um die automatische Sperrfunktion zu aktivieren.

- Betätigen Sie , um den Code-Eingabebetrieb zu öffnen.
- Geben Sie mit Hilfe der Zahlentasten einen neuen vierstelligen Code ein.
- Betätigen Sie , um die Einstellung zu bestätigen und in das übergeordnete Untermenü zurückzukehren.

Alles löschen

Alle gesperrten Programme löschen.

- Durch Betätigung von  oder  können Sie umschalten zwischen
  - Ein
  - Aus
- Betätigen Sie , um die Einstellung zu bestätigen und alle gesperrten Programmeinstellungen zu löschen. Betätigen Sie , um in die benachbarten/übergeordneten Untermenüs zu wechseln.





Zoom

Wahlmöglichkeiten für die Zoom-Funktion.

- Durch Betätigung von  können die Benutzer das nachgeordnete Untermenü und Zoom-Untermenü öffnen.



**Zoom-Untermenü**

## Zoom-Typ



- Durch Betätigung von  oder  können die Benutzer umschalten zwischen
  - Aus
  - 4x4
  - 3x3
  - 2x2
  - 1x5
- Betätigen Sie , um die Einstellung zu bestätigen und , um in das übergeordnete Untermenü zurückzukehren.

## Zoom-ID

Diese Wahlmöglichkeit ist nur verfügbar, wenn einer der Zoom-Typen gewählt wurde. Wenn der Zoom-Typ ausgeschaltet ist, ist diese Wahlmöglichkeit nicht verfügbar.

- Durch Betätigung von  oder  können die Benutzer zwischen den IDs umschalten. Ein Beispiel: Wenn 4x4 gewählt ist, sind die folgenden ID-Wahlmöglichkeiten verfügbar:

A1	A2	A3	A3
B1	B2	B3	B4
C1	C2	C3	C4
D1	D2	D3	D4





- Betätigen Sie , um die Einstellung zu bestätigen, und , um zum Zoom-Typ bzw. zum übergeordneten Untermenü zurückzukehren.

Installation: Betätigen Sie , um die Untermenüs zu öffnen.

HAUPT-EINSTELLER	
BILD	○ SPRACHE
AUDIO	○ MONITOR-ID
FUNKTIONEN	○ DCR
<b>INSTALLATION</b>	○ LICHTSENSOR
	○ BETIENUNG DES FERNSEHGERATS
	○ RESET





Wahlmöglichkeiten für die Sprache in Benutzer-Schnittstellen.



Sprache

- Durch Betätigung von  oder  können die Benutzer umschalten zwischen
  - ENGLISCH
  - SPANISCH
  - **FRANÇAIS**
  - DEUTSCH
  - ITALIENISCH
  - 中文
- Betätigen Sie , um die nächsten Untermenüs zu öffnen, oder  oder , um zum Hauptmenü zurückzukehren.

Weisen Sie dem Gerät eine dreistellige Monitor-ID zu, so dass es bei der fernbedienten Ansteuerung über RS232 identifizierbar ist.



Monitor-ID

- Benutzen Sie , um diese Betriebsart zu öffnen,  oder , um die Zahlen von 1~9 zu wählen, und , um zu bestätigen.

DCR	<p>Dynamisches Kontrastverhältnis, Technologie zur Verbesserung des Kontrastverhältnisses des Bildschirms.</p> <ul style="list-style-type: none"><li>• Durch Betätigung von  oder  können die Benutzer umschalten zwischen<ul style="list-style-type: none"><li>○ Ein</li><li>○ Aus</li></ul></li><li>• Betätigen Sie  oder , um die benachbarten Untermenüs zu öffnen.</li></ul>
Lichtsensord	<p>Diese Funktion schaltet den Lichtsensor der automatischen Helligkeitssteuerung ein bzw. aus.</p> <ul style="list-style-type: none"><li>• Durch Betätigung von  oder  können die Benutzer umschalten zwischen<ul style="list-style-type: none"><li>○ Ein</li><li>○ Aus</li></ul></li><li>• Betätigen Sie  oder , um die benachbarten Untermenüs zu öffnen.</li></ul>
Fernbedienung	<p>Die Benutzer müssen die Fernbedienungsfunktionen ausschalten, wenn sie dieses Gerät fernbedient über das RS232-Protokoll ansteuern wollen, damit ein Konflikt zwischen den Fernbedienungsbefehlen und den RS232-Befehlen vermieden wird.</p> <ul style="list-style-type: none"><li>• Durch Betätigung von  oder  können die Benutzer umschalten zwischen<ul style="list-style-type: none"><li>○ Ein</li><li>○ Aus</li></ul></li><li>• Betätigen Sie  oder , um die benachbarten Untermenüs zu öffnen.</li></ul>

## RESET

Mit dieser Funktion werden die TV-Einstellungen des Monitors auf die werkseitigen Default-Werte zurückgestellt.

- Durch Betätigung von  oder  können die Benutzer umschalten zwischen
  - Nein
  - Ja
- Betätigen Sie , um die Einstellung zu bestätigen.

**Setup:** Das Setup-Untermenü ist nur in den TV-Betriebsarten





verfügbar. Betätigen Sie , um die Untermenüs zu öffnen.













**TV-Betrieb (Nordamerikanisches Modell)**















## Tuner-Betrieb

Wahl der Tuner-Eingangssignale.



- Durch Betätigung von  oder  können die Benutzer umschalten zwischen
  - Antenne
  - Kabel
  - Automatik
- Danach betätigen Sie , um die benachbarten Untermenüs zu öffnen, oder  oder , um zum Hauptmenü zurückzukehren.

<p>Automatik- Programm</p>	<p>Diese Funktion tastet alle existierenden Sender Ihres Tuner-Eingangs ab.</p> <ul style="list-style-type: none"> <li>• Betätigen Sie , um die Funktion zu starten.</li> <li>• Betätigen Sie  oder , um die benachbarten Untermenüs zu öffnen, oder , um zum Hauptmenü zurückzukehren.</li> </ul>
<p>Kanal bearbeiten</p>	<p>Aufnahme von Kanälen in die Liste der verfügbaren Kanäle bzw. Löschung von Kanälen aus dieser Liste</p> <ul style="list-style-type: none"> <li>• Betätigen Sie , um das Untermenü Kanal bearbeiten zu öffnen.</li> <li>• Bei der Kanalauswahl betätigen Sie  oder , um den Kanal, den Sie hinzufügen oder löschen wollen, auszuwählen.</li> <li>• Betätigen Sie danach  für die nächste Auswahl, und betätigen Sie  oder , um umzuschalten zwischen <ul style="list-style-type: none"> <li>○ Aktivieren (hinzufügen)</li> <li>○ Überspringen (Löschen)</li> </ul> </li> <li>• Wiederholen Sie diese beiden Schritte, um andere Kanäle hinzuzufügen oder zu löschen, bzw. betätigen Sie , um die Einstellung zu bestätigen und in das übergeordnete Untermenü zurückzukehren.</li> <li>• Betätigen Sie  oder , um die benachbarten Untermenüs zu öffnen.</li> </ul>





Manuelle Feineinstellung	<p>In Situationen mit unzureichender Signalstärke erzielen Sie die beste Anzeige-Qualität mit Hilfe einer manuellen Feineinstellung der Kanalsignale.</p> <ul style="list-style-type: none"> <li>• Durch Betätigung von  oder  können die Benutzer die Feineinstellung vornehmen.</li> <li>• Betätigen Sie  oder , um die benachbarten Untermenüs zu öffnen, oder , um zum Hauptmenü zurückzukehren.</li> </ul>
Spezifizierung	<p>Film- oder TV-Sender fügen den ausgestrahlten Filmen bzw. Fernsehsendungen ein Spezifizierungssignal hinzu. Die Benutzer können mit Hilfe dieser Funktion einen automatischen Programmspezifizierungs- und Sperrmechanismus installieren, damit Kinder und Jugendliche keine ungeeigneten Filme bzw. Fernsehsendungen schauen können.</p> <ul style="list-style-type: none"> <li>• Betätigen Sie , um das Untermenü TV-Spezifizierung zu öffnen.</li> <li>• Betätigen Sie  oder , um die benachbarten Untermenüs zu öffnen.</li> </ul>
<b>Spezifizierungs-Untermenü</b>	
Sperr-Option	<p>Die TV- oder Film-Sperre wird wie folgt ein- bzw. ausgeschaltet.</p> <ul style="list-style-type: none"> <li>• Durch Betätigung von  oder  können die Benutzer umschalten zwischen <ul style="list-style-type: none"> <li>○ Ein</li> <li>○ Aus</li> </ul> </li> <li>• Betätigen Sie  oder , um zum übergeordneten Untermenü zurückzukehren, oder , um die nächsten Untermenüs zu öffnen. .</li> </ul>

Es gibt sieben Film-Spezifizierungen.

- Durch Betätigung von  können die Benutzer das Untermenü Film-Spezifizierung öffnen, durch Betätigung von  oder  zwischen den folgenden Möglichkeiten wählen:
  - G: Frei für alle Altersgruppen
  - PG: Elterliche Betreuung empfohlen
  - PG13: Eltern ausdrücklich gewarnt
  - R: Nur für bestimmte Gruppen
  - NC: Nicht zulässig für Kinder unter 17
  - X: Nur für Erwachsene



(Weitere Informationen am Ende dieses Abschnitts.)

Film-Spezifizierung



- Durch Betätigung von  oder  in jedem Spezifizierungsmenü können die Benutzer umschalten zwischen
  - Ein
  - Aus





**Hinweis:** Wenn die Spezifizierung auf einer niedrigen Ebene gesperrt ist, sind automatisch auch alle Spezifizierungen auf höheren Ebenen gesperrt. Wenn beispielsweise die Ebene PG gesperrt ist, werden auch alle anderen Spezifizierungen mit Ausnahme von G gesperrt.

- Betätigen Sie nun , um in das übergeordnete Untermenü zurückzukehren, von  oder , um die benachbarten Untermenüs zu öffnen.



Es gibt sechs Film-Spezifizierungen.

- Durch Betätigung von  können die Benutzer das Untermenü Film-Spezifizierung öffnen, durch Betätigung von  oder  zwischen den folgenden Möglichkeiten wählen:



#### 1) Y: Alle Kinder

- Durch Betätigung von  oder  können die Benutzer umschalten zwischen
  - Ein
  - Aus



#### 2) Y7: Bestimmt für ältere Kinder

- Durch Betätigung von  oder  können die Benutzer umschalten zwischen
  - Sperre
  - FV: Gewalt in Fantasy- oder Comic-Form

#### 3) G: Allgemeines Publikum

- Durch Betätigung von  oder  können die Benutzer umschalten zwischen
  - Ein
  - Aus



#### 4) PG: Elterliche Betreuung empfohlen

- Durch Betätigung von  oder  können die Benutzer umschalten zwischen
  - Sperre
  - V: Gewalt
  - S: Sexuelle Situation
  - L: Kraftausdrücke
  - D: Suggestiver Dialog

## TV-Spezifizierung



Damit werden alle Sendungen dieser Spezifizierung oder Teile dieser Sendungen mit spezifischen Inhalten gesperrt.

5) 14: Eltern ausdrücklich gewarnt.

- Durch Betätigung von  oder  können die Benutzer umschalten zwischen
  - Sperre
  - V: Gewalt
  - S: Sexuelle Situation
  - L: Kraftausdrücke
  - D: Suggestiver Dialog

Damit werden alle Sendungen dieser Spezifizierung oder Teile dieser Sendungen mit spezifischen Inhalten gesperrt.

6) MA: Nur reifes Publikum.



- Durch Betätigung von  oder  können die Benutzer umschalten zwischen
  - Sperre
  - V: Gewalt
  - S: Sexuelle Situation
  - L: Kraftausdrücke
  - D: Suggestiver Dialog

Damit werden alle Sendungen dieser Spezifizierung oder Teile dieser Sendungen mit spezifischen Inhalten gesperrt.

(Weitere Informationen am Ende dieses Abschnitts.)







**Hinweis:** Wenn eine Spezifizierung einer niedrigeren Ebene gesperrt ist, werden automatisch auch alle Spezifizierungen auf höherer Ebene gesperrt. Ist beispielsweise Y7 gesperrt, werden alle weiteren Spezifizierungen mit Ausnahme von Y gesperrt.

- Betätigen Sie nun , um in das übergeordnete Untermenü zurückzukehren, oder  oder , um die nächsten Untermenüs zu öffnen.

## Closed Caption



Unter ‚Closed caption‘ (zuschaltbare Unterschriften) versteht man Unterschriften, die im Videosignal verborgen sind und ohne einen besonderen Decoder unsichtbar sind. Dies ermöglicht hörgeschädigten Fernsehzuschauern, laufende Dialoge oder Audio-Effekte mitzulesen.

- Durch Betätigung von  können Benutzer das ‚Closed Caption‘-Untermenü öffnen. Danach können Sie durch Betätigung von  oder  umschalten zwischen
  - Closed Caption-Betrieb
  - Closed Caption anzeigen
- Betätigen Sie , um in das Hauptmenü zurückzukehren.

## Closed Caption-Untermenü

Es können neun verschiedene Caption-Betriebsarten gewählt werden.

## Closed Caption-Betrieb



- Durch Betätigung von  oder  können die Benutzer umschalten zwischen
  - CC1
  - CC2
  - CC3
  - CC4
  - TXT1
  - TXT2
  - TXT3
  - TXT4
  - CC Mute
- Durch Betätigung von  können Sie die Einstellung bestätigen und in das übergeordnete Untermenü zurückkehren.



**Hinweis:** Der Unterschied zwischen dem CC- und dem TXT-Betrieb besteht darin, dass CC nur einige Dialogzeilen anzeigt, während TXT (Text) laufende Textinformationen auf einer halben oder ganzen Seite anzeigt. CC1 ~CC4 zeigen normalerweise denselben Inhalt in verschiedenen Sprachen. Dasselbe gilt für den Text-Betrieb.

Closed Caption anzeigen

Die Benutzer können die CC-Anzeige benutzen, um die bereits getroffene Closed-Caption-Einstellung ein- oder auszuschalten.

- Durch Betätigung von  oder  können die Benutzer umschalten zwischen
  - Ein
  - Aus
- Durch Betätigung von  können Sie die Einstellung bestätigen und in das übergeordnete Untermenü zurückkehren.



### Informationen über Film-Spezifizierungen

In Amerika erfolgt die Filmspezifizierung durch die 'Motion Picture Association of America'. Damit sollen in erster Linie Kinder und Jugendliche vor ungeeigneten Filminhalten geschützt werden. Es gibt sechs Spezifizierungsebenen, und zwar G, PG, PG-13, R, NC-17 und X.





**TV-Betrieb (Modelle für Europa, Asien/Pazifik)****HAUPT-EINSTELLER**

**BILD**  
**AUDIO**  
**FUNKTIONEN**  
**INSTALLATION**  
**SETUP**

- **AUTOM. PROGRAMMIERUNG**
- **MANUELLES SPEICHERN**
- **KANALEINSTELLUNG**
- **SYSTEM**





**Automatik-  
Programm**













Diese Funktion tastet alle existierenden Sender Ihres Tuner-Eingangs ab.

- Betätigen Sie , um die Funktion zu starten.
- Betätigen Sie  oder , um die benachbarten Untermenüs zu öffnen, oder , um zum Hauptmenü zurückzukehren.

**Manuelle  
Speicherung**

Wählen Sie eine Frequenz mit einem spezifischen Kanal.





- Benutzen Sie , um das Untermenü Manuelle Speicherung zu öffnen, und  oder , um Ihre Wahl zu treffen.
- Danach betätigen Sie , um die Einstellung zu bestätigen.

Kanaleinstellung	<p>Wählen Sie die Kanaleinstellung, um den Kanal zu bearbeiten, Kanäle zu tauschen, den Namen zu bearbeiten und die Kanäle zu sortieren.</p> <ul style="list-style-type: none"> <li>• Durch Betätigung von  können Sie das Untermenü Kanaleinstellung öffnen, durch Betätigung von  oder  Ihre Wahl treffen.</li> <li>• Danach betätigen Sie , um die Einstellung zu bestätigen.</li> </ul>
System	<p>Wählen Sie im TV-Betrieb verschiedene Programme.</p> <ul style="list-style-type: none"> <li>• Durch Betätigung von  können Sie das Untermenü System öffnen, durch Betätigung von  oder  Ihre Wahl treffen.</li> <li>• Danach betätigen Sie , um die Einstellung zu bestätigen.</li> </ul>
<h3>Untermenü Manuelle Speicherung</h3>	
System	<ul style="list-style-type: none"> <li>• Durch Betätigung von  oder  können die Benutzer umschalten zwischen       <ul style="list-style-type: none"> <li>○ Frankreich: tastet ab auf paneuropäische und französische TV-Systeme</li> <li>○ Westeuropa: tastet nur auf paneuropäische TV-Systeme ab.</li> </ul> </li> <li>• Durch Betätigung von  oder  können Sie die benachbarten Untermenüs öffnen, durch Betätigung von  die Einstellung bestätigen und zum übergeordneten Untermenü zurückkehren.</li> </ul>











Manuelle Speicherung	<p>Wählen Sie eine Frequenz mit einem spezifischen Kanal.</p> <ul style="list-style-type: none"><li>• Durch Betätigung von  können Sie das Menü öffnen, durch Betätigung von  oder  die Frequenz einstellen.</li><li>• Betätigen Sie nun  oder , um die benachbarten Untermenüs zu öffnen, und , um die die Einstellung zu bestätigen</li></ul>
Programmzahl	<p>Weisen Sie der in der obigen Funktion gewählten Frequenz eine Kanalnummer zu.</p> <ul style="list-style-type: none"><li>• Durch Betätigung von  können Sie das Menü öffnen, durch Betätigung von  oder  können Sie die Frequenz einstellen.</li><li>• Durch Betätigung von  oder  können Sie die benachbarten Untermenüs öffnen, und durch Betätigung von  die Einstellung bestätigen</li></ul>
Feineinstellung	<p>Zur Verbesserung der Anzeigequalität können Sie eine Feineinstellung der Kanalfrequenz vornehmen.</p> <ul style="list-style-type: none"><li>• Durch Betätigung von  können Sie das Menü öffnen, durch Betätigung von  oder  die Frequenz einstellen.</li><li>• Betätigen Sie nun  oder , um die benachbarten Untermenüs zu öffnen, und , um die Einstellung zu bestätigen</li></ul>











## Speichern











- Betätigen Sie , um den Speichervorgang zu öffnen.
- Dann erscheint die Wahlmöglichkeit Speichern? Ja/Nein.
- Durch Betätigung von  oder  können Sie umzuschalten zwischen
  - Ja
  - Nein
- Betätigen Sie , um die Einstellung zu bestätigen und in das Hauptmenü zurückzukehren.

## Kanal bearbeiten

Aufnahme von Kanälen in die Liste der verfügbaren Kanäle bzw. Löschung von Kanälen aus dieser Liste

- Betätigen Sie , um das Untermenü Kanal bearbeiten zu öffnen.
- Bei der Kanalauswahl betätigen Sie  oder , um den Kanal, den Sie hinzufügen oder löschen wollen, auszuwählen.
- Betätigen Sie danach  für die nächste Auswahl, und betätigen Sie  oder , um umzuschalten zwischen
  - Aktivieren (hinzufügen)
  - Überspringen (Löschen)
- Wiederholen Sie diese beiden Schritte, um andere Kanäle hinzuzufügen oder zu löschen, oder
- Betätigen Sie , um die Einstellung zu bestätigen und in das übergeordnete Untermenü zurückzukehren.
- Betätigen Sie  oder , um die benachbarten Untermenüs zu öffnen.

Kanal tauschen	<p>Mit dieser Funktion können Sie die Kanalnummer von zwei Kanälen tauschen, so dass Sie Ihre Lieblingskanäle unter den ersten Nummern anwählen können.</p> <ul style="list-style-type: none"> <li>• Durch Betätigung von  können die Benutzer das Untermenü Manuelles Speichern öffnen,</li> <li>• und durch Betätigung von  oder  ihre Wahl treffen.</li> <li>• Danach betätigen Sie , um die Einstellung zu bestätigen.</li> </ul>
<b>Untermenü Kanal tauschen</b>	
Von	<p>Wählen Sie eine Kanalnummer, von der aus getauscht werden soll.</p> <ul style="list-style-type: none"> <li>• Benutzen Sie  oder , um den Kanal zu wählen, und</li> <li>•  um die Einstellung zu bestätigen und in das übergeordnete Untermenü zurückzukehren.</li> </ul>
An	<p>Wählen Sie eine Kanalnummer, an die getauscht werden soll.</p> <ul style="list-style-type: none"> <li>• Benutzen Sie  oder , um den Kanal zu wählen, und</li> <li>•  um die Einstellung zu bestätigen und in das übergeordnete Untermenü zurückzukehren.</li> </ul>
Tausch vornehmen	<p>Diese Funktion nimmt den Tausch vor.</p> <ul style="list-style-type: none"> <li>• Durch Betätigung von  können Sie den Tauschvorgang vornehmen.</li> </ul>

Name bearbeiten	<p>Mit dieser Funktion kann der von der Sendeanstalt erteilte Programmname in einen vom Benutzer gewünschten Namen geändert werden.</p> <ul style="list-style-type: none"> <li>• Diese Funktion kann durch Betätigung von  geöffnet werden.</li> <li>• Benutzen Sie  oder , um den Kanal zu wählen, und</li> <li>• betätigen Sie , um den Namen in die Eingabezeile einzugeben.</li> <li>• Durch Betätigung von  oder  wählen Sie einen Buchstaben von A bis Z, durch Betätigung von  oder  das benachbarte Alphabet.</li> <li>• Betätigen Sie , um die Einstellung zu bestätigen und in das übergeordnete Untermenü zurückzukehren.</li> </ul>
Kanal sortieren	<p>Mit dieser Funktion können die Kanalnamen in alphabetischer Reihenfolge von A bis Z sortiert werden. Die Kanäle ohne Namen werden nach ihrer Häufigkeit und von klein nach groß am Ende der Liste aufgeführt.</p> <ul style="list-style-type: none"> <li>• Diese Funktion kann durch Betätigung von  geöffnet werden.</li> <li>• Betätigen Sie , um den Sortiervorgang zu starten.</li> </ul>

**ZURÜCK ZUM SEITENANFANG**





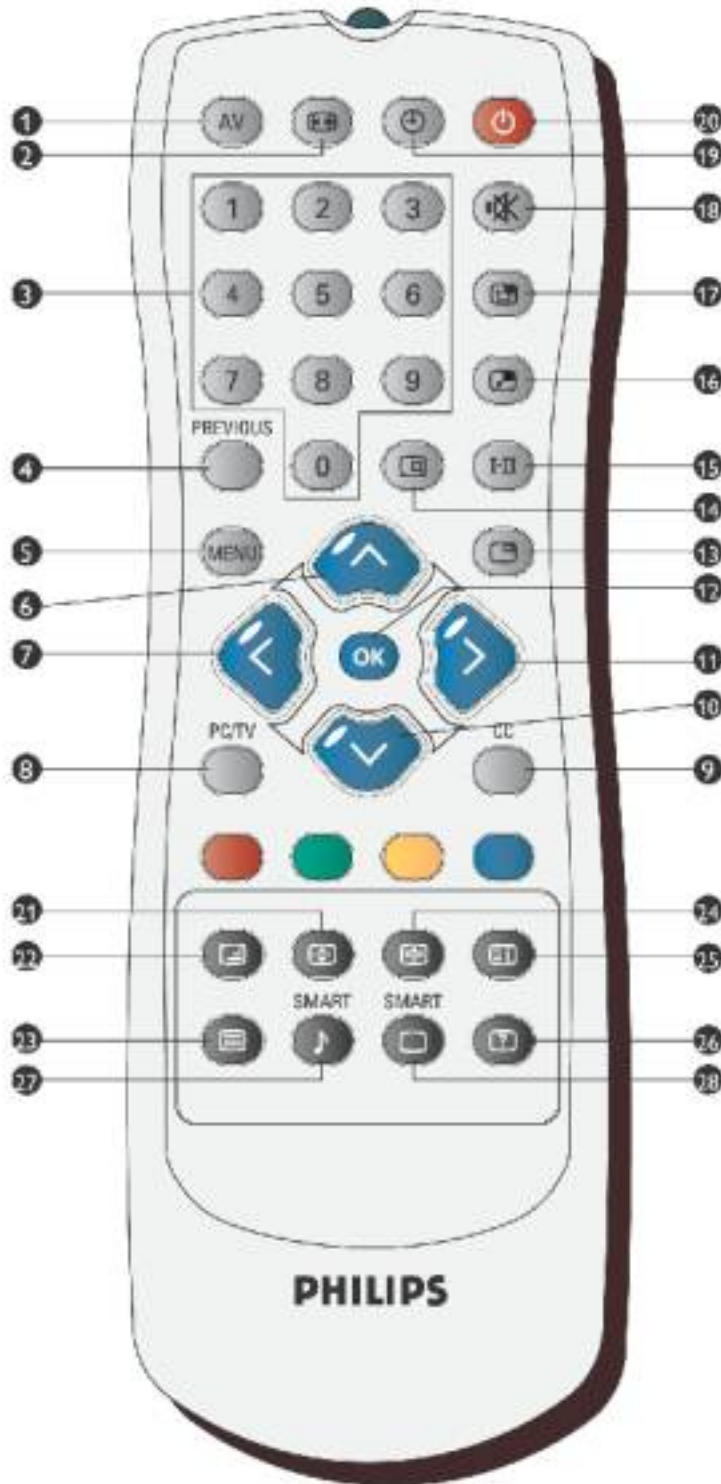

# Bedienung des Fernsehgeräts









Steuerungen des OSD-Bildschirms • Benutzung der Fernbedienung

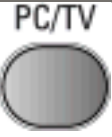
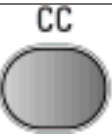





## Benutzung der Fernbedienung









1		<p><b>AV-Quelle:</b></p> <ul style="list-style-type: none"> <li>• Mit dieser Funktion kann die TV-/Video-Quelle im TV-Betrieb sowie im PIP-Fenster gewählt werden.</li> <li>• Wenn sich das TV-Gerät im Standby-Betrieb befindet, muss die entsprechende Taste betätigt werden, um es einzuschalten.</li> </ul>
2		<p><b>Betrieb:</b> Bildschirm-Seitenverhältnis, Umschaltung zwischen 4:3, 16: 9, Breitbild und Super-Breitbild.</p>
3		<p><b>Numerische Tasten:</b></p> <ul style="list-style-type: none"> <li>• Für den direkten Zugriff auf bestimmte Programme.</li> <li>• Wenn sich das TV-Gerät im Standby-Betrieb befindet, muss die entsprechende Taste betätigt werden, um es einzuschalten.</li> </ul>
4	<p>PREVIOUS</p> 	<p><b>Voriges Programm:</b> Diese Funktion ruft den vorigen TV-Kanal ab.</p>
5		<p><b>Menü:</b> Mit dieser Funktion wird das On-Screen-Display (OSD)-Menü ein- oder ausgeschaltet.</p>
6		<ul style="list-style-type: none"> <li>• Bewegt den Cursor im OSD aufwärts.</li> <li>• Kanal aufwärts</li> </ul>
7		<ul style="list-style-type: none"> <li>• Bewegt den Cursor im OSD nach links.</li> <li>• Stellt die Lautstärke leiser.</li> </ul>



8		Umschaltung zwischen PC- und TV-Betrieb.
9		<b>Closed Caption:</b> Diese Funktionen sind nur bei Modellen für Nordamerika und Asien/Pazifik verfügbar.
10		<ul style="list-style-type: none"> <li>• Bewegt den Cursor im OSD abwärts.</li> <li>• Kanal abwärts</li> </ul>
11		<ul style="list-style-type: none"> <li>• Bewegt den Cursor im OSD nach rechts.</li> <li>• Stellt die Lautstärke lauter.</li> </ul>
12		Bestätigt die gewählte OSD-Funktion.
13		<b>Standbild:</b> Standbild im Video- oder PIP-Betrieb.
14		<b>Status:</b> Diese Funktion zeigt die folgenden Zustandsinformationen an: Kanalnummer, Video-/PC-Betrieb und Tonbetrieb.
15		<b>Tonbetriebsart wählen:</b> <ul style="list-style-type: none"> <li>• Mit dieser Funktion wird umgeschaltet zwischen Mono- und Stereo-Betrieb oder Dual I- und Dual II-Betrieb bei zweisprachigen Sendungen.</li> <li>• Bei mit NICAM ausgestatteten TV-Geräten können Sie (je nach Übertragung) wählen zwischen NICAM Stereo und Mono, oder zwischen NICAM Dual I, NICAM Dual II und Mono.</li> </ul>
16		<b>PIP-Größe:</b> Mit dieser Funktion wird die Picture-in-Picture-(PIP-)Fenstergröße zwischen klein, mittelgroß, groß, Picture-by-Picture (PBP oder Split-Screen) umgeschaltet bzw. ausgeschaltet.

17		<b>PIP-Position:</b> Diese Funktion ändert die Position des PIP-Fensters auf dem Bildschirm zwischen oben rechts, unten rechts, unten links und oben links.
18		<b>Stummschaltung:</b> Audiosignal wird ausgeschaltet: Um das Audiosignal wieder zu aktivieren, betätigen Sie die Taste noch einmal.
19		<b>Schlummer-Funktion:</b> Mit dieser Funktion wird eine Zeit eingestellt, nach der das Gerät sich automatisch ausschaltet.
20		<b>Standby:</b> Schaltet das TV-Gerät vorübergehend in den Standby-Betrieb.
27		<b>Intelligenter Ton:</b> Mit dieser Funktion können die Audioeffekte Musik, Theater, Nachrichten und Persönlich eingestellt werden.
28		<b>Intelligentes Bild:</b> Mit dieser Funktion können die Bildeinstellungen Sport, Film, schwaches Signal, Nacht, Multimedia und Persönlich eingestellt werden.

*Die folgenden Tasten werden nur im Teletext-Betrieb benutzt, der in Europa und einigen TV-Systemen in Asien/Pazifik verfügbar ist.*

21		<b>TXT vergrößern</b> Teletext-Inhalt in doppelter Größe darstellen.
22		<b>TXT Mix</b> Teletext-Hintergrund wird transparent, Inhalt wird zusammen mit Bild dargestellt.
23		<b>TXT EIN/AUS</b> Teletext EIN oder AUS.
24		<b>Teletext - Standbild:</b> Standbild der Teletext-Seite .



25		<p><b>Haupt-Index:</b> Durch Betätigung dieser Taste kehren Sie zum Hauptindex zurück.</p>
26		<p><b>Teletext Anzeigen/Verbergen:</b> Zum Betrachten der verborgenen Textinformationen (z.B. Frage/Antwort, Quiz usw.), die vom Teletext-Anbieter ausgesendet werden. Durch Betätigung dieser Taste schalten Sie um zwischen dem Anzeigen- und Verbergen-Betrieb.</p>
		<p>Diese vier Farbtasten ermöglichen Ihnen den Zugriff auf den Punkt bzw. die Seite, die der entsprechenden Farbe im Teletext entspricht.</p>

### Warnhinweis:

Wenn Sie den TV-Monitor über eine RS232-Schnittstelle ansteuern wollen, müssen Sie zur Vermeidung von Konflikten erst die Fernbedienung deaktivieren. Öffnen Sie dazu das OSD-Menü und wählen Sie Installation, Fernbedienung. Nach der Deaktivierung der Fernbedienung können Sie die Tasten auf dem Gerät benutzen, um das OSD-Menü zu öffnen und sie wieder zu aktivieren oder die Fernbedienung über RS232-Befehle zu aktivieren.



ZURÜCK ZUM SEITENANFANG

## Kundendienst und Garantie

BITTE WÄHLEN SIE IHR LAND AUS, UND LESEN SIE SICH DIE  
GEWÄHRLEISTUNGSERKLÄRUNG FÜR DIESES LAND LAND / REGION DURCH.

**WEST EUROPA:** Belgien • Dänemark • Deutschland • England • Finnland • Frankreich •  
Griechenland • Irland • Italien • Luxemburg • Niederlande • Norwegen • Österreich •  
Portugal • Schweden • Schweiz • Spanien • Zypern

**OSTEUROPA:** Polen • Rußland • Tschechische Republik • Slowakei • Slowenien • Türkei •  
Ungarn

**LATEIN AMERIKA:** Antillen • Argentinien • Brasilien • Chile • Kolumbien • Mexiko •  
Paraguay • Peru • Uruguay • Venezuela

**NORD AMERIKA:** Kanada • USA

**PAZIFIK:** Australien • Neuseeland

**ASIEN:** Bangladesch • China • Hongkong • Indien • Indonesien • Japan • Korea • Malaysia •  
Pakistan • Philippinen • Singapur • Taiwan • Thailand

**AFRIKA:** Marokko • Südafrika

**NAHOST:** Ägypten • Dubai

---

# Herunterladen und Ausdrucken

Installation des LCD Monitortreibers • Anleitungen zum Herunterladen und Ausdrucken •  
Installation des FPadjust-Programms

---

## Installation des LCD Monitor-Treibers

*Systemanforderungen:*

- PC mit Windows® 95, Windows® 98, Windows® 2000, Windows® Me, Windows® XP oder neuer
- Den Treiber finden Sie unter "inf./icm./cat." im Verzeichnis : /PC/drivers/

**Die Datei "Readme.txt" vor der Installation durchlesen.**

Auf dieser Seite kann das Handbuch im .pdf-Format gelesen werden. Die PDF-Dateien können auf die Festplatte heruntergeladen und danach mit Hilfe von Acrobat Reader oder durch den Browser angezeigt und ausgedruckt werden.

Falls Sie den Adobe® Acrobat Reader noch nicht installiert haben, bitte auf folgenden Link zur Installation der Anwendung klicken: [Adobe® Acrobat Reader für PC](#) / [Adobe® Acrobat Reader für Mac](#).

### **Anleitung zum Herunterladen:**

Zum Herunterladen der Datei:

1. mit der Maus auf das folgende Symbol klicken und die Maustaste gedrückt halten.  
(Win95/98/2000/Me/XP-Benutzer bitte mit der rechten Maustaste klicken)

Herunterladen



320WN6.pdf

2. Im dann erscheinenden Menü "Link speichern als...", "Ziel speichern als..." oder "Link auf Diskette herunterladen" ' auswählen.

3. Auswählen, wo die Datei gespeichert werden soll; auf "Speichern" klicken ("Quelle" wählen, wenn die Wahl zwischen "Text" oder "Quelle" gegeben wird.).

## Anleitung zum Drucken:

Zum Drucken des Handbuchs:

1. folgen Sie der Anleitung für Ihren Drucker und drucken die benötigten Dateien aus, während die Datei geöffnet ist.

[ZURÜCK ZUM SEITENANFANG](#)

---

## Installation des Fpadjust-Programms

Im Fpadjust-Programm werden Ausrichtungsmuster erstellt, mit denen Sie die Monitoreinstellungen, wie beispielsweise KONTRAST, HELLIGKEIT, HORIZONTALE & VERTIKALE POSITION, PHASE und UHR einstellen können.

*Systemanforderungen:*

- PC mit Windows® 95, Windows® 98, Windows® 2000, Windows® Me, Windows® XP oder neuer

*Zur Installation des [FPadjust-Programms](#):*

- Auf den Link oder das Symbol zur Installation des Fpadjustment-Programms klicken.  
**oder**
- Mit der Maus auf das Symbol klicken und die Maustaste gedrückt halten (Win95/98/2000/Me/XP-Benutzer bitte mit der rechten Maustaste klicken)

Herunterladen



[FP\\_setup04.exe](#)

- Im dann erscheinenden Menü "Link speichern als...", "Ziel speichern als, oder "Link auf Diskette speichern" auswählen.
- Das Verzeichnis wählen, in dem Sie die Datei speichern möchten; klicken Sie auf "Save / Speichern" (Wenn die Frage erscheint, ob die Datei als "Text" oder als "Quelldatei / Source" gespeichert werden soll, wählen Sie "Quelldatei / Source").
- Den Browser beenden und das Fpadjust-Programm installieren.

**Die Datei "FP\_Readme04.txt" vor der Installation durchlesen.**

[ZURÜCK ZUM SEITENANFANG](#)

## Häufig gestellte Fragen

[Sicherheit und Fehlerbehebung](#) • [Allgemeine Fragen](#) • [Bildschirmregulierung](#) • [Kompatibilität mit anderen Peripheriegeräten](#) • [LCD-Bildschirm-Technik](#) • [Ergonomie](#) • [Ökologie und Sicherheitsnormen](#) • [Fehlerbehebung](#) • [Behördliche Vorschriften](#) • [Weitere Informationen](#)

---

### Allgemeine Fragen

**F:** Was ist zu tun, wenn beim Installieren des Monitors die folgende Meldung am Bildschirm erscheint: "Cannot display this video mode" ["Kann diesen Video-Modus nicht anzeigen"]?

**A:** Empfohlener Videomodus für Philips 32": 1360x768 @ 60 Hz.

1. Alle Kabel ausstecken, dann den PC mit einem zuvor benutzten, korrekt funktionierenden Monitor verbinden.
  2. Im Startmenü von Windows das Fenster Einstellungen/Systemsteuerung wählen. In der Systemsteuerung das Symbol Anzeige wählen. Unter Anzeige das Register "Einstellungen" wählen. Im Feld „Arbeitsplatz" unter Einstellungen den Rollbalken auf 1360x768 Pixel (32") setzen.
  3. „Weitere Eigenschaften" öffnen und die Bildwiederholrate auf 60 Hz setzen; dann auf OK klicken.
  4. Den Computer starten, Schritt 2 und 3 wiederholen und sicherstellen, daß der PC auf 1360x768@60Hz (32") eingestellt ist.
  5. Den Computer ausschalten, den alten Monitor abtrennen und den LCD-Monitor von Philips anschließen.
  6. Zuerst den Monitor und dann den Computer einschalten.
- 

**F:** Was soll ich tun, wenn folgende Meldung auf dem Bildschirm erscheint: *DIES IST 85HZ OVERSCAN, MONITOR-EINGANGSSIGNAL AUF 1360 x 768 @60HZ ANDERN?*

**A:** Dies bedeutet, dass die Frequenz des vom PC ausgegebenen Bildwiederholsignals 85Hz beträgt, und sich somit außerhalb des vom Monitor darstellbaren Bereichs befindet. Die Funktionen dieses intelligenten LCD-Monitors der neuen Generationen setzen diesen überhöhten Wert vorübergehend außer Funktion und geben Ihnen 10 Minuten Zeit, die Bildwiederholfrequenz auf die empfohlenen Werte einzustellen.

So funktioniert es:

Rufen Sie das Windows Startmenü auf. Wählen Sie *Einstellungen/Settings*, und anschließend *Systemsteuerung/Control Panell*. Wählen Sie *Anzeige/Display*. Wählen Sie *Einstellungen/Settings* und klicken Sie die Schaltfläche *Erweitert/Advanced* an. Unter *Adaptor*, die Wiederholfrquenz auf 56~75 stellen.

Sie haben 10 Minuten Zeit, um diesen Vorgang zu beenden. Sollten Sie den Vorgang nicht innerhalb 10 Minuten beenden können, müssen Sie den Monitor aus- und wieder einschalten, um die geänderten Einstellungen erneut einzugeben.

---

**F: Was bedeutet „Bildwiederholrate“ eines LCD-Monitors?**

**A:** Für LCD-Monitoren ist die Bildwiederholrate weniger relevant. LCD-Monitoren zeigen bei 60Hz ein beständiges, flimmerfreies Bild an. Es besteht kein sichtbarer Unterschied zwischen 85Hz und 60Hz.

---

**F: Wozu dienen die .inf- und .icm-Dateien auf der CD-ROM? Wie installiere ich die Treiber (.inf und .icm)?**

**A:** Es handelt sich um die Treiberdateien für Ihren Monitor. Folgen Sie den Anweisungen in Ihrem Benutzerhandbuch, um diese Treiber zu installieren. Möglicherweise bittet Ihr Computer bei der ersten Installation Ihres Monitors um die Monitor-Treiber (.inf- und .icm-Dateien) oder eine Treiber-Diskette. Folgen Sie den Anweisungen zum Einlegen der in dieser Verpackung mitgelieferten dazugehörigen CD-ROM. Dann werden die Monitor-Treiber (.inf- und .icm-Dateien) automatisch installiert.

---

**F: Wie stelle ich die Auflösung nach?**

**A:** Die verfügbaren Auflösungen sind sowohl von Ihrer Videokarte/Ihrem Graphik-Treiber als auch Ihrem Monitor abhängig. In der Systemsteuerung von Windows® können Sie die gewünschte Auflösung mit den "Anzeige-Eigenschaften" anwählen.

---

**F: Was muss ich tun, wenn ich bei der Anpassung von Monitor-Einstellungen die Übersicht verliere?**

**A:** Betätigen Sie einfach die OK-Taste und wählen Sie dann "Reset"/Rückstellung vornehmen, um alle Werkseinstellungen zurückzustellen.

---

**F:** Worum handelt sich bei der Auto-Funktion?

**A:** Die AUTO-Justierungstaste stellt die ursprüngliche Bildschirmposition, Phasen- und Takteinstellungen mit einem einzigen Tastendruck wieder her; Navigieren durch die OSD-Menüs und Steuertasten entfällt.

**Hinweis:** Die Automatik-Funktion ist nur bei bestimmten Modellen vorhanden.

---

**F:** Was ist zu tun, wenn der Monitor nicht erleuchtet ist, d.h. die Strom-LED nicht aufleuchtet?

**A:** Stellen Sie sicher, dass das Netzkabel mit dem Monitor verbunden ist.

---

**F:** Ist der LCD-Monitor auch zur Aufnahme eines Interlaced-Signals unter PC-Modellen in der Lage?

**A:** Nein. Wenn ein Interlaced-Signal verwendet wird, zeigt der Bildschirm gleichzeitig geradzahlige als auch ungeradzahlige Bildzeilen an, wodurch das Bild verzerrt wird.

---

**F:** Was hat die Bildwiederholrate mit LCD zu tun?

**A:** Im Gegensatz zur CRT-Anzeige-Technik, bei der die Geschwindigkeit eines Elektronenstrahls, der sich von oben nach unten über den Bildschirm erstreckt, das Flimmern bestimmt, benutzt die Aktivmatrix-Anzeige ein aktives Element (TFT) zum Steuern jedes einzelnen Pixels. Daher ist die Bildwiederholrate nicht unmittelbar auf die LCD-Technik anwendbar.

---

**F:** Ist der LCD-Bildschirm kratzfest?



**A:** Die Oberfläche der LCD ist mit einer Schutzschicht bedeckt. Die Schicht ist bis zu einem bestimmten Härtegrad widerstandsfähig (etwa bis zur Härte eines 2H-Bleistifts). Im allgemeinen wird empfohlen, die Bildschirmoberfläche keinen übermäßigen Erschütterungen oder Kratzern auszusetzen. Eine optionale Schutzabdeckung mit höherem Kratzwiderstand ist erhältlich.

---

**F: Wie wird die LCD-Oberfläche gereinigt?**

**A:** Für normale Reinigung mit einem sauberen, weichen Tuch abwischen. Für gründlichere Säuberung Isopropylalkohol verwenden. Keine Lösemittel wie Ethylalkohol, Ethanol, Azeton, Hexan usw. benutzen.

---

**F: Kann der LCD an die Wand gehängt oder als Berührungsbildschirm benutzt werden?**

**A:** Ja, Philips Brilliance LCD-Monitore verfügen über diese zusätzliche Funktion. Die standardmäßigen VESA-Befestigungsöffnung befinden sich auf der Rückseite des Gehäuses und bieten die Möglichkeit, den Philips Monitor auf jeden standardmäßigen VESA-Arm oder anderes Zubehör zu befestigen. Berührungsempfindliche Oberflächen (Touch Panels) werden für zukünftige Anwendungen entwickelt. Wenden Sie sich für nähere Informationen an Ihre Philips Vertretung.

[ZURÜCK ZUM SEITENANFANG](#)

---

## Bildschirmeinstellung

**F: Worum handelt es sich beim FPAdjust-Programm auf der Setup-Diskette und der CD-ROM?**

**A:** Das FPAdjust-Programm erzeugt Ausrichtungsmuster, die beim Regulieren der Monitoreinstellungen wie Kontrast, Helligkeit, Horizontalposition, Vertikalposition, Phase und Takt helfen und diese optimieren.

---

**F: Wie kann ich bei der Installation meines Monitors sicherstellen, dass ich die beste Leistung aus dem Monitor heraushole?**

## A:

1. Die optimale Leistung erzielen Sie, wenn die Einstellungen bei einem 32 Zoll-Display auf 1360x768 bei 60Hz stehen. Hinweis: Die aktuellen Display-Einstellungen können Sie kontrollieren, indem Sie einmal auf die OK-Taste drücken. Die derzeitige Display-Betriebseinstellung wird im OSD-Hauptmenü gezeigt.
  2. Zur Installation des Programms Flat Panel Adjust (FPadjust), das sich auf der Monitor-Setup-CD-ROM befindet, den CD-ROM-Ordner öffnen und auf das Symbol FP\_setup04.exe doppelklicken. Dadurch wird FP Adjust automatisch installiert und eine Verknüpfung auf den Desktop erstellt.
  3. FPAdjust durch Doppelklicken auf die Abkürzung starten. Die schrittweisen Anleitungen befolgen und so die Abbildleistung mit dem Video-Controller des Systems optimieren.
- 

## F: Wie ist die Strahlung der LCD mit der des CRT vergleichbar?

**A:** Weil LCDs keinen Elektronenstrahlerzeuger verwenden, erzeugen sie nicht dieselbe Strahlungsstärke auf der Bildschirmoberfläche.

[ZURÜCK ZUM SEITENANFANG](#)

---

## Kompatibilität mit anderen Peripheriegeräten

### F: Kann der LCD-Monitor an jeden beliebigen PC, Mac oder eine Workstation angeschlossen werden

**A:** Ja, alle LCD-Monitore von Philips sind mit Standard-PCs, Macs und Workstations kompatibel. Für den Anschluß des Monitors an ein Mac-System ist u.U. ein Adapter erforderlich. Einzelheiten hierzu erfragen Sie bitte bei Ihrem Händler/Vertreter.

---

### F: Sind Philips LCD-Monitore Plug-and-Play-kompatibel?

**A:** Ja, die Monitore sind Plug-and-Play-kompatibel mit Windows® 95, 98, 2000 und XP.

## **F: Was ist USB (Universal Serial Bus)?**

**A:** Ein USB kann als intelligenter Stecker für PC-Peripheriegeräte betrachtet werden. USB bestimmt automatisch die für die Peripheriegeräte erforderlichen Ressourcen (wie Treibersoftware oder Busbandbreite). USB macht diese erforderlichen Ressourcen ohne die Intervention des Benutzers verfügbar. Der USB hat drei wesentliche Vorzüge: USB eliminiert die sogenannte „Abdeckungsangst“, die Angst, die Abdeckung von einem Computer zu entfernen, um Leiterplattenkarten für hinzugefügte Peripheriegeräte zu installieren, die häufig die Durchführung komplizierter IRQ-Einstellungen voraussetzen. Darüber hinaus eliminiert USB „Anschlussengpässe“. Ohne USB sind PCs normalerweise auf einen Drucker, zwei Com Port-Geräte (gewöhnlich eine Maus und ein Modem), ein mit dem Enhanced Parallel Port verbundenes Gerät (z.B. Scanner oder Videokamera) und einen Joystick beschränkt. Immer mehr Peripheriegeräte für Multimedien-Computer kommen täglich auf den Markt.

Mit USB können bis zu 127 Geräte gleichzeitig auf einem Computer laufen. USB gestattet „Hot Plug-in“. Beim Installieren von Peripheriegeräten ist es nicht mehr notwendig, den Computer auszuschalten, das Gerät einzustecken, den Computer neu zu starten und das Setup-Programm auszuführen. Auch der umgekehrte Vorgang beim Entfernen eines Geräts entfällt. Kurz gesagt: USB verwandelt das heutige „Plug and Pray“ [einstecken und beten] in wirkliches „Plug-and-Play“ [einstecken, und es läuft]!

Weitere Informationen über USB können Sie dem Glossar entnehmen.

---

## **F: Was ist ein USB-Verteiler ?**

**A:** Ein USB-Verteiler bietet dem Universal Serial Bus zusätzliche Anschlüsse. Ein vorgeschalteter Anschluß verbindet den Verteiler mit dem Host, gewöhnlich ein PC. Zahlreiche nachgeschaltete Anschlüsse in einem Verteiler ermöglichen Verbindungen mit einem weiteren Verteiler oder Geräten USB-Tastaturen, Kameras oder Druckern.

[ZURÜCK ZUM SEITENANFANG](#)

---

## **LCD-Bildschirm-Technik**

## **F: Was ist Liquid Crystal Display (LCD) [Flüssigkristallanzeige]?**

**A:** Eine Liquid Crystal Display (LCD) ist ein optisches Gerät, das gewöhnlich zum Anzeigen von ASCII-Zeichen und -Bildern auf Digitalgeräten wie Uhren, Rechenmaschinen, tragbaren Spielkonsolen usw. benutzt wird. LCDs bieten auch die Anzeige-Technik in Notebooks und anderen kleinen Computern. Ebenso wie die Technologie mit lichtemittierenden Dioden und Gasplasma ermöglichen LCDs viel dünnere Bildschirme als Kathodenstrahlen (CRT). LCDs verbrauchen sehr viel weniger Strom als LED- und Gasplasma-Anzeigen, weil sie das Prinzip der Lichtblockierung statt der Lichtausstrahlung nutzen.

---

## **F: Wie werden LCDs hergestellt?**

**A:** LCDs werden aus zwei Glasplatten hergestellt, die in einem Abstand von wenigen Mikron übereinander liegen. Die Platten werden mit Flüssigkristallen gefüllt und dann zusammengeschweißt. Die obere Platte wird mit einem RGB-Muster gefärbt, wodurch ein Farbfilter entsteht. Dann werden Polarisatoren an beide Platten angeklebt. Diese Kombination wird manchmal „Glas“ oder „Zelle“ genannt. Die LCD-Zelle wird dann mit Hintergrundlicht, Treiberelektronik und einem Rahmen zu einem „Modul“ zusammengesetzt.

---

## **F: Was ist Polarisation ?**

**A:** Polarisation bedeutet das Ausrichten von Licht in eine Richtung. Licht ist eine elektromagnetische Welle. Elektrische und magnetische Felder oszillieren in eine Richtung lotrecht zur Ausbreitung des Lichtstrahls. Die Richtung dieser Felder wird Polarisationsrichtung genannt. Normales und nicht polarisiertes Licht hat Felder in verschiedenen Richtungen; polarisiertes Licht hat ein Feld in nur eine Richtung.

---

## **F: Was sind Polarisatoren?**

**A:** Ein Polarisator ist ein Bogen aus Spezialkunststoff, der Licht mit einer bestimmten Polarisation ausstrahlt und alles übrige Licht mit unterschiedlichen Polarisationsrichtungen absorbiert.

---

## **F: Was ist der Unterschied zwischen Passivmatrix-LCDs und Aktivmatrix-LCDs?**

**A:** Eine LCD wird mit entweder einem Passiv- oder Aktivmatrix-Anzeigeraster hergestellt. Eine Aktivmatrix hat einen Transistor an jeder Pixelkreuzung, wodurch weniger Strom beim Steuern der Leuchtkraft des Pixels benötigt wird. Aus diesem Grund kann der Strom in einer Aktivmatrixanzeige mit größerer Häufigkeit ein- und ausgeschaltet werden, wodurch die Bildwiederholrate verbessert wird (dadurch scheint sich zum Beispiel der Mauszeiger glatter über den Bildschirm zu bewegen). Eine Passivmatrix-LCD weist ein Raster von Leitern mit Pixeln an jeder Rasterkreuzung auf.

---

## **F: Wie arbeitet ein TFT-LCD-Schirm?**

**A:** In jeder Spalte und Reihe eines TFT-LCD-Bildschirms sind ein Datenquelllaufwerk und ein Gate-Laufwerk angeschlossen. Die TFT-Senke jeder Zelle ist mit der Elektrode verbunden. Die Molekülanordnung von Flüssigkristallelementen ist unterschiedlich, je nachdem, ob TFT mit Spannung versorgt wird oder nicht. TFT verändert die Richtung des polarisierten Lichts und die Lichtmenge, indem TFT den Durchlaß dieser beiden Elemente durch unterschiedliche Anordnungen von Flüssigkristallelementen ermöglicht. Wenn zwei polarisierte Filter vertikal an einem polarisierten Lichtpol angebracht sind, wird das durch den oberen polarisierten Schirm passierende Licht um 90 Grad an der spiralförmigen Struktur der Flüssigkristallmoleküle gedreht und passiert dann den polarisierten Filter am unteren Teil des Schirmes. Wenn die Flüssigkristallmoleküle mit Spannung versehen sind, werden sie vertikal von der ursprünglichen spiralförmigen Struktur angeordnet, und die Lichtrichtung wird nicht um 90 Grad gedreht. In diesem Fall geht das Licht, das durch den oberen polarisierten Schirm passiert, nicht durch den unteren polarisierten Schirm.

---

## **F: Was sind die Vorteile der TFT-LCD im Vergleich zu CRT?**

**A:** In einem CRT-Monitor schießt ein Strahlenerzeuger Elektronen und allgemeines Licht, wobei polarisierte Elektroden auf fluoreszierendes Glas aufprallen. Daher funktionieren CRT-Monitoren grundsätzlich mit analogen RGB-Signalen. Ein TFT-LCD-Monitor ist ein Gerät, das ein Eingabeabbild durch den Betrieb eines Flüssigkristallbildschirms anzeigt. TFT hat eine grundsätzlich andere Struktur als CRT: Jede Zelle hat eine Aktivmatrix-Struktur und unabhängige aktive Elemente. Eine TFT LCD besteht aus zwei Glasplatten, deren Zwischenraum mit Flüssigkristallen gefüllt ist. Wenn jede Zelle mit Elektroden verbunden ist und mit Spannung versorgt wird, wird die Molekülstruktur des Flüssigkristalls verändert und

steuert das eingehende Licht zum Anzeigen der Abbilder. Eine TFT-LCD hat mehrere Vorteile gegenüber einer CRT, da sie sehr dünn sein kann und kein Flimmern aufweist, weil sie keine Abtastmethodik einsetzt.

---

**F: Warum ist die vertikale Frequenz von 60 Hz optimal für einen LCD-Monitor?**

**A:** Im Gegensatz zu einem CRT-Monitor hat der TFT-LCD-Bildschirm eine festgelegte Auflösung, Zum Beispiel hat ein XGA-Monitor mit 1024 x 3 (R,G,B) x 768 Pixel, aber ohne zusätzliche Softwareverarbeitung ist eine höhere Auflösung nicht möglich. Der Bildschirm ist so konzipiert, daß er die Anzeige im 65 MHz-Punktakt optimiert; das ist eine der Normen für XGA-Anzeigen. Da die vertikale/horizontale Frequenz für diesen Punktakt 60Hz /48kHz lautet, liegt die optimale Frequenz für diesen Monitor bei 60Hz.

---

**F: Welche Art Weitwinkeltechnik ist verfügbar? Wie funktioniert sie?**

**A:** Der TFT-LDC-Schirm ist ein Element, das den Einfall der Hintergrundbeleuchtung mit einer Doppelrefraktion der Flüssigkristalle steuert oder anzeigt. Durch Nutzung der Eigenschaft, daß die Projektion des eingehenden Lichts sich gegen die Hauptachse des flüssigen Elements bricht, steuert es die Richtung des einfallenden Lichts und zeigt dieses an. Da sich die Brechungsrate des einfallenden Lichts auf dem Flüssigkristall vom Einfallswinkel des Lichts unterscheidet, ist der Betrachtungswinkel eines TFT enger als der einer CRT. Gewöhnlich bezeichnet Betrachtungswinkel einen Punkt, an dem das Kontrastverhältnis 10 beträgt. Derzeit werden verschiedene Methoden entwickelt, den Betrachtungswinkel zu erweitern; die häufigste Methode ist die Benutzung eines Films mit Weitsichtwinkel, der den Betrachtungswinkel erweitert, indem er das Brechungsverhältnis variiert. Auch IPS (In Plane Switching) and MVA (Multi Vertical Aligned) werden für einen größeren Sichtwinkel benutzt. Im 181AS von Philips wird fortgeschrittene IPS-Technologie eingesetzt.

---

**F: Warum weist ein LCD-Monitor kein Flimmern auf ?**

**A:** In technischer Hinsicht flimmern LCDs, aber der Ursprung dieses Phänomens unterscheidet sich von dem eines CRT-Monitors und beeinflußt die Betrachtung nicht. Das Flimmern einer LCD bezieht sich auf eine gewöhnlich unmerkliche Luminanz, die vom Unterschied zwischen positiver und negativer Spannung verursacht wird. Andererseits entsteht das Flimmern einer CRT, die das menschliche Auge reizen

kann, wenn das Ein- und Ausschalten des fluoreszierenden Objekts sichtbar wird. Da die Reaktionsgeschwindigkeit der Flüssigkristalle in einem LCD-Bildschirm viel geringer ist, erscheint diese unangenehme Form des Flimmerns auf LCD-Bildschirmen nicht.

---

**F: Warum ist ein LCD-Monitor fast frei von elektromagnetischer Störung?**

**A:** Im Gegensatz zu einer CRT fehlen einem LCD-Monitor jene Teile, die elektromagnetische Störungen auslösen, insbesondere elektromagnetische Felder. Weil der LCD-Bildschirm außerdem eine relativ geringe Stromstärke benutzt, ist die Stromversorgung außerordentlich geräuschfrei.

[ZURÜCK ZUM SEITENANFANG](#)

---

**Ergonomie, Ökologie und Sicherheitsnormen**

**F: Was bedeutet das Symbol CE?**

**A:** CE (Conformité Européenne) muß auf gesetzlich geregelten Produkten erscheinen, die auf dem Europäischen Markt angeboten werden. Das Symbol „CE“ bedeutet, daß ein Produkt den einschlägigen europäischen Direktiven entspricht. Eine europäische Direktive ist ein europäisches „Gesetz“ für Gesundheit, Sicherheit, Umwelt und Verbraucherschutz ähnlich dem U.S. National Electric Code und den UL-Normen.

---

**F: Entspricht der LCD-Monitor allgemeinen Sicherheitsnormen?**

**A:** Ja. Die LCD-Monitoren entsprechen den Richtlinien der MPR-II- und TCO 99/03-Normen für Schutz vor Strahlung und elektromagnetischen Wellen, Reduzierung des Energieverbrauchs und Erhöhung der elektrischen Sicherheit am Arbeitsplatz sowie Recycling-Fähigkeit. Der Bogen mit technischen Angaben enthält eine detaillierte Liste der Sicherheitsnormen.

**Weitere Informationen sind dem Abschnitt [Behördliche Vorschriften](#) zu entnehmen.**

[ZURÜCK ZUM SEITENANFGANG](#)



# Fehlerbehebung



Sicherheitsmaßnahmen und Fehlerbehebung • Häufig gestellte Fragen • Allgemeine Probleme • TV- und Audioprobleme • Videoprobleme • Probleme mit Fernbedienung • Produktspezifische Probleme • OSD-Warmmeldungen • Behördliche Vorschriften • Other  
 Weitere Informationen

Diese Seite behandelt Probleme, die vom Benutzer korrigiert werden können. Wenn das Problem trotz Ausführung dieser Lösungen nicht behoben werden kann, dann kontaktieren Sie bitte den Philips-Händler vor Ort.

## Allgemeine Probleme

Symptome	Liegt dieses Problem vor?	Gehen Sie die einzelnen Punkte durch
Kein Video/ Betriebsanzeige aus	Kein Bild, der LCD-Monitor-TV funktioniert nicht	<ul style="list-style-type: none"> <li>• Prüfen Sie, ob das Videokabel und/oder die Netzleitung an beiden Enden richtig angeschlossen ist.</li> <li>• Prüfen Sie, ob die Steckdose Strom führt.</li> <li>• Vergewissern Sie sich, dass der Strom auf der Rückseite des Monitor-TVs eingeschaltet ist.</li> </ul>
Kein Video/ Betriebsanzeige ein	Kein Bild oder keine Helligkeit	<ul style="list-style-type: none"> <li>• Erhöhen Sie die Helligkeit und den Kontrast.</li> <li>• Führen Sie die Eigentestfunktion des LCD-Monitor-TVs aus.</li> <li>• Prüfen Sie, ob Stifte des Videokabelsteckers verbogen oder abgebrochen sind.</li> </ul>

Schlechter Fokus	Das Bild ist verschwommen, unscharf oder ist doppelt vorhanden	<ul style="list-style-type: none"> <li>• Stellen Sie das Bild automatisch ein über Menu (Menü) -&gt; Image Setting (Bildeinstellung) -&gt; Auto Adjust (Automatisch einstellen).</li> <li>• Stellen Sie Phase und Clock (Takt) mit dem OSD ein.</li> <li>• Benutzen Sie keine Videoverlängerungskabel.</li> <li>• Setzen Sie den LCD-Monitor-TV auf seinen werkseitigen Standard zurück (über Menu (Menü) -&gt; Factory Reset (Werkseitiger Standard) -&gt; All Settings (Alle Einstellungen)).</li> <li>• Verringern Sie die Videoauflösung oder erhöhen Sie die Schriftgröße.</li> </ul>
Zitternde/instabile Videoanzeige	Wellenförmiges Bild oder kleine Verschiebungen	<ul style="list-style-type: none"> <li>• Stellen Sie das Bild automatisch ein über Menu (Menü) -&gt; Image Setting (Bildeinstellung) -&gt; Auto Adjust (Automatisch einstellen).</li> <li>• Stellen Sie Phase und Clock (Takt) mit dem OSD ein.</li> <li>• Setzen Sie den LCD-Monitor-TV auf seinen werkseitigen Standard zurück (über Menu (Menü) -&gt; Factory Reset (Werkseitiger Standard) -&gt; All Settings (Alle Einstellungen)).</li> <li>• Prüfen Sie Umgebungsfaktoren.</li> <li>• Stellen Sie das Gerät in einem anderen Zimmer auf und testen Sie es dort.</li> </ul>
Fehlende Pixel	Der LCD-Bildschirm weist Flecken auf	<ul style="list-style-type: none"> <li>• Schalten Sie das Gerät aus und wieder ein.</li> <li>• Es handelt sich hier um funktionslose Pixel, ein der LCD-Technologie innewohnender, natürlicher Fehler.</li> </ul>
Aufgesetzte Pixel	Der LCD-Bildschirm weist helle Flecken auf	<ul style="list-style-type: none"> <li>• Schalten Sie das Gerät aus und wieder ein.</li> <li>• Es handelt sich hier um permanent aktivierte Pixel, ein der LCD-Technologie innewohnender, natürlicher Fehler.</li> </ul>

Helligkeitsprobleme	Das Bild ist zu dunkel oder zu hell	<ul style="list-style-type: none"><li>• Setzen Sie den LCD-Monitor-TV auf seinen werkseitigen Standard zurück (über Menu (Menü) -&gt; Factory Reset (Werkseitiger Standard) -&gt; All Settings (Alle Einstellungen)).</li><li>• Stellen Sie das Bild automatisch ein über Menu (Menü) -&gt; Image Setting (Bildeinstellung) -&gt; Auto Adjust (Automatisch einstellen).</li><li>• Stellen Sie die Helligkeit und den Kontrast ein.</li></ul> <p> <b>Hinweis: Beim Betrieb im DVI-Modus kann der Kontrast nicht eingestellt werden.</b></p>
Geometrische Verzerrung	Der Bildschirm ist nicht richtig zentriert	<ul style="list-style-type: none"><li>• Setzen Sie den LCD-Monitor-TV mit "Position Settings Only" (Nur Positionseinstellungen) zurück.</li><li>• Stellen Sie das Bild automatisch ein über Menu (Menü) -&gt; Image Setting (Bildeinstellung) -&gt; Auto Adjust (Automatisch einstellen).</li><li>• Stellen Sie die Zentrierung ein.</li><li>• Prüfen Sie, ob sich der LCD-Monitor-TV im richtigen Videomodus befindet.</li></ul> <p> <b>Hinweis: Beim Betrieb im DVI-Modus können die Positionierungen nicht eingestellt werden.</b></p>

Horizontale/vertikale Zeilen	Der Bildschirm zeigt eine oder mehrere Zeilen	<ul style="list-style-type: none"> <li>• Setzen Sie den LCD-Monitor-TV zurück.</li> <li>• Stellen Sie das Bild automatisch ein über Menu (Menü) -&gt; Image Setting (Bildeinstellung) -&gt; Auto Adjust (Automatisch einstellen).</li> <li>• Stellen Sie Phase und Clock (Takt) mit dem OSD ein.</li> <li>• Prüfen Sie, ob Stifte des Videokabelsteckers verbogen oder abgebrochen sind.</li> </ul> <p> <b>Hinweis: Beim Betrieb im DVI-Modus können Pixel Clock (Pixeltakt) and Phase nicht eingestellt werden.</b></p>
Synchronisierungsprobleme	Der Bildschirm ist zerhackt oder erscheint zerrissen	<ul style="list-style-type: none"> <li>• Setzen Sie den LCD-Monitor-TV zurück.</li> <li>• Drücken Sie die Auto Adjust-Taste.</li> <li>• Stellen Sie Phase und Clock (Takt) mit dem OSD ein.</li> <li>• Prüfen Sie, ob Stifte verbogen oder abgebrochen sind.</li> <li>• Starten Sie das Gerät im "sicheren Modus".</li> </ul>
LCD ist verkratzt	Der Bildschirm ist verkratzt oder verschmutzt	<ul style="list-style-type: none"> <li>• Schalten Sie den LCD-Monitor-TV aus und reinigen Sie den Bildschirm.</li> </ul>
Sicherheitsbezogene Probleme	Sichtbare Zeichen von Rauch oder Funken	<ul style="list-style-type: none"> <li>• Führen Sie keine Schritte zur Fehlerbehebung aus.</li> <li>• Der LCD-Monitor-TV muss ersetzt werden.</li> </ul>

<p>Periodisch auftretende Probleme</p>	<p>Der LCD-Monitor-TV lässt sich nicht immer ein-/ausschalten</p>	<ul style="list-style-type: none"> <li>● Prüfen Sie, ob sich der LCD-Monitor-TV im richtigen Videomodus befindet.</li> <li>● Prüfen Sie, ob die Videokabelverbindung zwischen Computer und LCD-Monitor-TV ordnungsgemäß ist.</li> <li>● Setzen Sie den LCD-Monitor-TV auf seinen werkseitigen Standard zurück (über Menu (Menü) -&gt; Factory Reset (Werkseitiger Standard) -&gt; All Settings (Alle Einstellungen)).</li> <li>● Führen Sie die Eigentestfunktion des LCD-Monitor-TVs aus und stellen Sie fest, ob das periodisch auftretende Problem auch im Eigentestmodus sichtbar ist.</li> </ul>
--	---	---

## TV- und Audioprobleme

<p>Schlechter TV-Signalempfang</p>	<p>Abnormales Bild auf dem Bildschirm</p>	<ul style="list-style-type: none"> <li>● Nahegelegene Berge oder hohe Gebäude können für Doppelbilder, Schattenbilder oder Schattierungen verantwortlich sein. Versuchen Sie in diesem Fall, das Bild manuell einzustellen: Siehe 'Fine Tuning' (Feineinstellen) oder richten Sie die Außenantenne neu aus.</li> </ul>
<p>Kein TV-Bild</p>	<p>Kein Bild nach Wahl des TV-Eingangs</p>	<ul style="list-style-type: none"> <li>● Ist die Antenne richtig angeschlossen? Haben Sie das richtige System gewählt? Schlecht angeschlossene SCART- oder Antennenkabel sind oft die Ursache von Bild- oder Tonproblemen (manchmal löst sich der Stecker halb, wenn der LCD-Monitor-TV verschoben oder gedreht wird). Prüfen Sie alle Anschlüsse.</li> </ul>

Kein Ton	Keine Tonausgabe, wenn ein Programm mit Ton abgespielt wird	<ul style="list-style-type: none"> <li>● Vergewissern Sie sich, dass die Audiokabel ordnungsgemäß mit den Audioeingängen des LCD-Monitor-TVs und den Audioausgängen des PCs oder des Videoabspielgeräts verbunden sind.</li> <li>● Wenn bei bestimmten TV-Kanälen nur ein Bild, aber kein Ton empfangen wird, haben Sie nicht das richtige TV-System gewählt. Modifizieren Sie die Einstellungen für SYSTEM.</li> </ul>
<b>Videoprobleme</b>		
Kein Video	Es ist keine Signalanzeige zu sehen	<ul style="list-style-type: none"> <li>● Prüfen Sie die Wahl des Videoeingangs: <ul style="list-style-type: none"> <li>○ Composite (Komposit): Gelbe RCA-Buchse</li> <li>○ S-Video: Typischerweise eine runde, 4-pol. Buchse</li> <li>○ Component (Komponent): Typischerweise 3 RCA-Buchsen für Grün, Rot und Blau.</li> </ul> </li> <li>● Achten Sie darauf, das Videokabel nicht mit dem Videoausgang auf der Rückseite des LCD-Monitor-TVs zu verbinden.</li> </ul>
Schlechte DVD-Wiedergabe	Das Bild ist unscharf und farblich etwas verfälscht	<ul style="list-style-type: none"> <li>● Prüfen Sie den DVD-Anschluss: <ul style="list-style-type: none"> <li>○ Composite (Komposit) liefert ein gutes Bild</li> <li>○ S-Video liefert ein besseres Bild</li> <li>○ Component (Komponent) liefert das beste Bild</li> </ul> </li> </ul>
Kein Ton	Siehe Video, aber ohne Audio	<ul style="list-style-type: none"> <li>● Prüfen Sie, ob die Tonausgabe des LCD-Monitor-TVs aus- oder stummgeschaltet ist.</li> <li>● Schließen Sie das Audiokabel ordnungsgemäß an.</li> <li>● Das Audiokabel ist falsch verbunden.</li> <li>● Prüfen Sie, ob die Audioquelle im OSD richtig ausgewählt ist.</li> </ul>

## Probleme mit Fernbedienung

Die Fernbedienung funktioniert nicht richtig

Keine Reaktion vom LCD-Monitor-TV beim Drücken der Fernbedienung

- Richten Sie die Fernbedienung direkt auf den Fernbedienungssensor des LCD-Monitor-TVs.
- Ersetzen Sie beide Batterien durch frische.
- Vergewissern Sie sich, dass die Fernbedienung nicht deaktiviert ist (im Abschnitt [Fernbedienung](#) ist beschrieben, wie sie deaktiviert/aktiviert wird).

## Produktspezifische Probleme

Das Bildschirmbild ist zu klein

Das Bild ist in der Mitte auf dem Bildschirm, füllt aber nicht den gesamten Bereich aus

- Setzen Sie den LCD-Monitor-TV auf seinen werkseitigen Standard zurück (über Menu (Menü) -> Factory Reset (Werkseitiger Standard) -> All Settings (Alle Einstellungen)).

Der LCD-Monitor-TV kann nicht mit den Tasten an der Geräteseite eingestellt werden

Das OSD erscheint nicht auf dem Bildschirm

- Schalten Sie den LCD-Monitor-TV aus, stecken Sie die Netzleitung ab und wieder an, und schalten Sie das Gerät ein.

Weitere Unterstützung finden Sie in der Liste [Kundeninfozentren](#), kontaktieren Sie auch die Philips-Vertretung vor Ort.

[ZURÜCK ZUM SEITENANFANG](#)

## OSD-Warnmeldungen

Eine Warnmeldung erscheint auf dem LCD-Monitor-TV und zeigt den aktuellen Status an.

**ACHTUNG****AUTOMATISCHE EINSTELLUNG LÄUFT**

Wenn Sie diese Warnmeldung sehen, stellt sich der LCD-Monitor-TV gerade ein.

**ACHTUNG****VIDEO-MODUS NICHT DARSTELLBAR,  
VIDEOEINGANGSSIGNAL AUF  
1360x768@60Hz UMSCHALTEN**

Eine Warnmeldung erscheint auf dem Bildschirm und zeigt an, dass der LCD-Monitor-TV außerhalb des Synchronisierungsbereichs ist.

Finden Sie in den Spezifikationen die horizontalen und vertikalen Frequenzbereiche, die von diesem LCD-Monitor-TV verwendet werden. Der empfohlene Modus ist 1360x 768 @ 60Hz.

**ACHTUNG****KEIN VIDEOSIGNAL**

Diese Meldung bedeutet, dass es kein Videoeingangssignal gibt.

**ACHTUNG****IM STROMSPARMODUS  
BELIEBIGE TASTE DRÜCKEN ODER  
MAUS BEWEGEN**

Der LCD-Monitor-TV ist im Energiesparmodus (im PC-Modus).



Das OSD-Hauptmenü ist entsperrt.



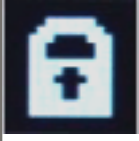

Das OSD-Hauptmenü ist gesperrt.

[ZURÜCK ZUM SEITENANFANG](#)

## Regulatory Information

[CE Declaration of Conformity](#) • [Display Power Management Signaling](#) • [Federal Communications Commission \(FCC\) Notice \(U.S. Only\)](#) • [Commission Federale de la Communication \(FCC Declaration\)](#) • [EN 55022 Compliance \(Czech Republic Only\)](#) • [VCCI Class 2 Notice \(Japan Only\)](#) • [MIC Notice \(South Korea Only\)](#) • [Polish Center for Testing and Certification Notice](#) • [North Europe \(Nordic Countries\) Information](#) • [BSMI Notice \(Taiwan Only\)](#) • [Ergonomie Hinweis \(nur Deutschland\)](#) • [Philips End-of-Life Disposal](#) • [Information for UK only](#) • [Waste Electrical and Electronic Equipment-WEEE](#)

[Safety and Troubleshooting](#) • [Troubleshooting](#) • [Other Related Information](#) • [Frequently Asked Questions \(FAQs\)](#)

---

### CE Declaration of Conformity

Philips Consumer Electronics declare under our responsibility that the product is in conformity with the following standards

- EN60950-1:2001 (Safety requirement of Information Technology Equipment)
  - EN55022:1998 (Radio Disturbance requirement of Information Technology Equipment)
  - EN55024:1998 (Immunity requirement of Information Technology Equipment)
  - EN61000-3-2:2000 (Limits for Harmonic Current Emission)
  - EN61000-3-3:1995 (Limitation of Voltage Fluctuation and Flicker)
  - EN55013:1990+A12+A13+A14 (Radio Disturbance requirement of Sound and Television Receivers and associated)
  - EN55020:1994+A12 (Immunity requirement of Sound and Television Receivers and associated)
  - IEC Guide 112:2000 ( Guide on the Safety of Multimedia Equipment) following provisions of directives applicable
  - 73/23/EEC (Low Voltage Directive)
  - 89/336/EEC (EMC Directive)
  - 93/68/EEC (Amendment of EMC and Low Voltage Directive)
- and is produced by a manufacturing organization on ISO9000 level.

The product also comply with the following standards

- ISO9241-3, ISO9241-7, ISO9241-8 (Ergonomic requirement for Visual Display)
- ISO13406-2 (Ergonomic requirement for Flat panels)
- GS EK1-2000 (GS specification)
- prEN50279:1998 (Low Frequency Electric and Magnetic fields for Visual Display)
- MPR-II (MPR:1990:8/1990:10 Low Frequency Electric and Magnetic fields)

- TCO99, TCO03 (Requirement for Environment Labelling of Ergonomics, Energy, Ecology and Emission, TCO: Swedish Confederation of Professional Employees) for TCO versions

[RETURN TO TOP OF THE PAGE](#)

---

## Display Power Management Signaling

### 320WN6

This monitor is equipped with a function for saving energy which supports the VESA Display Power Management Signaling (DPMS) standard. This means that the monitor must be connected to a computer which supports VESA DPMS to fulfill the requirements in the NUTEK specification 803299/94. Time settings are adjusted from the system unit by software.

NUTEK	VESA State	LED Indicator	Power Consumption
Normal operation	ON	Blue	100 W (typical)
Power Saving Alternative 2 One step	OFF(Sleep)	Amber	< 5 W
	Switch OFF	OFF	< 3 W



We recommend you switch off the monitor when it is not in use for quite a long time.

[RETURN TO TOP OF THE PAGE](#)

---

## Federal Communications Commission (FCC) Notice (U.S. Only)



This equipment has been tested and found to comply with the limits for a Class B digital device, pursuant to Part 15 of the FCC Rules. These limits are designed to provide reasonable protection against harmful interference in a residential installation. This equipment generates, uses and can radiate radio frequency energy and, if not installed and used in accordance with the instructions, may cause harmful interference to radio communications. However, there is no guarantee that interference will not occur in a particular installation. If this equipment does cause harmful interference to radio or television reception, which can be determined by turning the equipment off and on, the user is encouraged to try to correct the interference by one or more of the following measures:

- Reorient or relocate the receiving antenna.
- Increase the separation between the equipment and receiver.
- Connect the equipment into an outlet on a circuit different from that to which the receiver is connected.
- Consult the dealer or an experienced radio/TV technician for help.



Changes or modifications not expressly approved by the party responsible for compliance could void the user's authority to operate the equipment.

Use only RF shielded cable that was supplied with the monitor when connecting this monitor to a computer device.

To prevent damage which may result in fire or shock hazard, do not expose this appliance to rain or excessive moisture.

THIS CLASS B DIGITAL APPARATUS MEETS ALL REQUIREMENTS OF THE CANADIAN INTERFERENCE-CAUSING EQUIPMENT REGULATIONS.

[RETURN TO TOP OF THE PAGE](#)

---

[Commission Federale de la Communication \(FCC Declaration\)](#)



Cet équipement a été testé et déclaré conforme aux limites des appareils numériques de class B, aux termes de l'article 15 Des règles de la FCC. Ces limites sont conçues de façon à fournir une protection raisonnable contre les interférences nuisibles dans le cadre d'une installation résidentielle. CET appareil produit, utilise et peut émettre des hyperfréquences qui, si l'appareil n'est pas installé et utilisé selon les consignes données, peuvent causer des interférences nuisibles aux communications radio. Cependant, rien ne peut garantir l'absence d'interférences dans le cadre d'une installation particulière. Si cet appareil est la cause d'interférences nuisibles pour la réception des signaux de radio ou de télévision, ce qui peut être décelé en fermant l'équipement, puis en le remettant en fonction, l'utilisateur pourrait essayer de corriger la situation en prenant les mesures suivantes:

- Réorienter ou déplacer l'antenne de réception.
- Augmenter la distance entre l'équipement et le récepteur.
- Brancher l'équipement sur un autre circuit que celui utilisé par le récepteur.
- Demander l'aide du marchand ou d'un technicien chevronné en radio/télévision.



Toutes modifications n'ayant pas reçu l'approbation des services compétents en matière de conformité est susceptible d'interdire à l'utilisateur l'usage du présent équipement.

N'utiliser que des câbles RF armés pour les connections avec des ordinateurs ou périphériques.

CET APPAREIL NUMERIQUE DE LA CLASSE B RESPECTE TOUTES LES EXIGENCES DU REGLEMENT SUR LE MATERIEL BROUILLEUR DU CANADA.

[RETURN TO TOP OF THE PAGE](#)

## EN 55022 Compliance (Czech Republic Only)

This device belongs to category B devices as described in EN 55022, unless it is specifically stated that it is a Class A device on the specification label. The following applies to devices in Class A of EN 55022 (radius of protection up to 30 meters). The user of the device is obliged to take all steps necessary to remove sources of interference to telecommunication or other devices.

Pokud není na typovém štítku počítače uvedeno, že spadá do do třídy A podle EN 55022, spadá automaticky do třídy B podle EN 55022. Pro zařízení zařazená do třídy A (chranné pásmo 30m) podle EN 55022 platí následující. Dojde-li k rušení telekomunikačních nebo jiných zařízení je uživatel povinen provést taková opatření, aby rušení odstranil.

[RETURN TO TOP OF THE PAGE](#)

---

## VCCI Notice (Japan Only)

This is a Class B product based on the standard of the Voluntary Control Council for Interference (VCCI) for Information technology equipment. If this equipment is used near a radio or television receiver in a domestic environment, it may cause radio Interference. Install and use the equipment according to the instruction manual.



Class B ITE

この装置は、情報処理装置等電波障害自主規制協議会 (VCCI) の基準に基づくクラス B 情報技術装置です。この装置は家庭環境で使用することを目的としていますが、この装置がラジオやテレビジョン受信機に近接して使用されると、受信障害を引き起こすことがあります。取扱説明書に従って正しい取り扱いをして下さい。

[RETURN TO TOP OF THE PAGE](#)

---

## MIC Notice (South Korea Only)

Class B Device

장치 종류	사용자 안내문
B급 기기	이 장치는 가정용으로 전자파 적합등록을 한 장치로서 주거지역에서는 물론 모든 지역에서 사용할 수 있습니다.



Please note that this device has been approved for non-business purposes and may be used in any environment, including residential areas.

[RETURN TO TOP OF THE PAGE](#)

---

### **Polish Center for Testing and Certification Notice**

The equipment should draw power from a socket with an attached protection circuit (a three-prong socket). All equipment that works together (computer, monitor, printer, and so on) should have the same power supply source.

The phasing conductor of the room's electrical installation should have a reserve short-circuit protection device in the form of a fuse with a nominal value no larger than 16 amperes (A).

To completely switch off the equipment, the power supply cable must be removed from the power supply socket, which should be located near the equipment and easily accessible.

A protection mark "B" confirms that the equipment is in compliance with the protection usage requirements of standards PN-93/T-42107 and PN-89/E-06251.

## ***Wymagania Polskiego Centrum Badań i Certyfikacji***

Urządzenie powinno być zasilane z gniazda z przyłączonym obwodem ochronnym (gniazdo z kolkiem). Współpracujące ze sobą urządzenia (komputer, monitor, drukarka) powinny być zasilane z tego samego źródła.

Instalacja elektryczna pomieszczenia powinna zawierać w przewodzie fazowym rezerwową ochronę przed zwarciami, w postaci bezpiecznika o wartości znamionowej nie większej niż 16A (amperów).

W celu całkowitego wyłączenia urządzenia z sieci zasilania, należy wyjąć wtyczkę kabla zasilającego z gniazdko, które powinno znajdować się w pobliżu urządzenia i być łatwo dostępne.

Znak bezpieczeństwa "B" potwierdza zgodność urządzenia z wymaganiami bezpieczeństwa użytkowania zawartymi w PN-93/T-42107 i PN-89/E-06251.

## ***Pozostałe instrukcje bezpieczeństwa***

- Nie należy używać wtyczek adapterowych lub usuwać kolka obwodu ochronnego z wtyczki. Jeżeli konieczne jest użycie przedłużacza to należy użyć przedłużacza 3-żyłowego z prawidłowo połączonym przewodem ochronnym.
- System komputerowy należy zabezpieczyć przed nagłymi, chwilowymi wzrostami lub spadkami napięcia, używając eliminatora przepięć, urządzenia dopasowującego lub bezzakłócenowego źródła zasilania.
- Należy upewnić się, aby nic nie leżało na kablach systemu komputerowego, oraz aby kable nie były umieszczone w miejscu, gdzie można byłoby na nie nadeptywać lub potykać się o nie.
- Nie należy rozlewać napojów ani innych płynów na system komputerowy.
- Nie należy wpychać żadnych przedmiotów do otworów systemu komputerowego, gdyż może to spowodować pożar lub porażenie prądem, poprzez zwarcie elementów wewnętrznych.
- System komputerowy powinien znajdować się z dala od grzejników i źródeł ciepła. Ponadto, nie należy blokować otworów wentylacyjnych. Należy unikać kładzenia luźnych papierów pod komputer oraz umieszczania komputera w ciasnym miejscu bez możliwości cyrkulacji powietrza wokół niego.

[RETURN TO TOP OF THE PAGE](#)

---

## **North Europe (Nordic Countries) Information**

Placering/Ventilation

### **WARNING:**

**FÖRSÄKRA DIG OM ATT HUVUDBRYTARE OCH UTTAG ÄR LÄTÅTKOMLIGA, NÄR DU STÄLLER DIN UTRUSTNING PÅPLATS.**



## Placering/Ventilation

### **ADVARSEL:**

SØRG VED PLACERINGEN FOR, AT NETLEDNINGENS STIK OG STIKKONTAKT ER NEMT TILGÆNGELIGE.

## Paikka/Ilmankierto

### **VAROITUS:**

SIJOITA LAITE SITEN, ETTÄ VERKKOJOHTO VOIDAAN TARVITTAESSA HELPOSTI IRROTTAA PISTORASIASTA.

## Plassering/Ventilasjon

### **ADVARSEL:**

NÅR DETTE UTSTYRET PLASSERES, MÅ DU PASSE PÅ AT KONTAKTENE FOR STØMTILFØRSEL ER LETTE Å NÅ.

[RETURN TO TOP OF THE PAGE](#)

---

## **BSMI Notice (Taiwan Only)**

符合乙類資訊產品之標準

[RETURN TO TOP OF THE PAGE](#)

## Ergonomie Hinweis (nur Deutschland)

Damit Ihr Monitor immer den in der Zulassung geforderten Werten entspricht, ist darauf zu achten, daß

1. Reparaturen nur durch Fachpersonal durchgeführt werden.
2. nur original-Ersatzteile verwendet werden.
3. bei Ersatz der Bildröhre nur eine bauartgleiche eingebaut wird.

Aus ergonomischen Gründen wird empfohlen, die Grundfarben Blau und Rot nicht auf dunklem Untergrund zu verwenden (schlechte Lesbarkeit und erhöhte Augenbelastung bei zu geringem Zeichenkontrast wären die Folge).

Der arbeitsplatzbezogene Schalldruckpegel nach DIN 45 635 beträgt 70dB (A) oder weniger.



**ACHTUNG: BEIM AUFSTELLEN DIESES GERÄTES DARAUFG ACHTEN, DAß NETZSTECKER UND NETZKABELANSCHLUß LEICHT ZUGÄNGLICH SIND.**

[RETURN TO TOP OF THE PAGE](#)

---

## End-of-Life Disposal

Your new monitor contains materials that can be recycled and reused. Specialized companies can recycle your product to increase the amount of reusable materials and to minimize the amount to be disposed of.

Please find out about the local regulations on how to dispose of your old monitor from your local Philips dealer.

### (For customers in Canada and U.S.A.)

This product may contain lead and/or mercury. Dispose of in accordance to local-state and federal regulations.

For additional information on recycling contact [www.eia.org](http://www.eia.org) (Consumer Education Initiative)

[RETURN TO TOP OF THE PAGE](#)

---

## Information for UK only

## **WARNING - THIS APPLIANCE MUST BE EARTHED.**

### **Important:**

This apparatus is supplied with an approved moulded 13A plug. To change a fuse in this type of plug proceed as follows:

1. Remove fuse cover and fuse.
2. Fit new fuse which should be a BS 1362 5A, A.S.T.A. or BSI approved type.
3. Refit the fuse cover.

If the fitted plug is not suitable for your socket outlets, it should be cut off and an appropriate 3-pin plug fitted in its place.

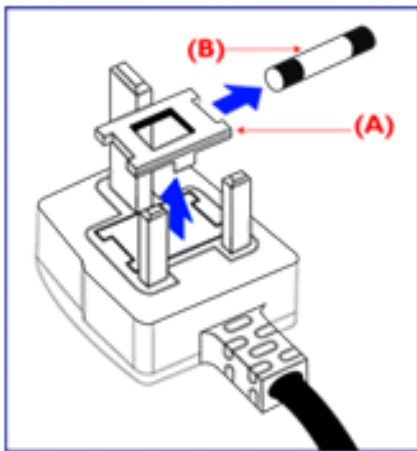

If the mains plug contains a fuse, this should have a value of 5A. If a plug without a fuse is used, the fuse at the distribution board should not be greater than 5A.

Note: The severed plug must be destroyed to avoid a possible shock hazard should it be inserted into a 13A socket elsewhere.

### **How to connect a plug**

The wires in the mains lead are coloured in accordance with the following code:

BLUE - "NEUTRAL" ("N")

BROWN - "LIVE" ("L")

GREEN & YELLOW - "EARTH" ("E")

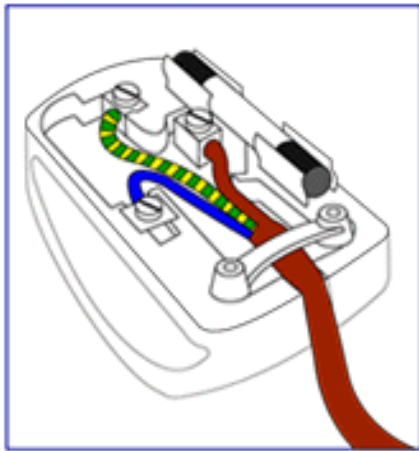

1. The GREEN AND YELLOW wire must be connected to the terminal in the plug which is marked with the letter "E" or by the Earth symbol  or coloured GREEN or GREEN AND YELLOW.

2. The BLUE wire must be connected to the terminal which is marked with the letter "N" or coloured BLACK.

3. The BROWN wire must be connected to the terminal which marked with the letter "L" or coloured RED.

Before replacing the plug cover, make certain that the cord grip is clamped over the sheath of the lead - not simply over the three wires.

[RETURN TO TOP OF THE PAGE](#)

---

## Waste Electrical and Electronic Equipment-WEEE

Attention users in European Union private households



This marking on the product or on its packaging illustrates that, under European Directive 2002/96/EG governing used electrical and electronic appliances, this product may not be disposed of with normal household waste. You are responsible for disposal of this equipment through a designated waste electrical and electronic equipment collection. To determine the locations for dropping off such waste electrical and electronic, contact your local government office, the waste disposal organization that serves your household or the store at which you purchased the product.

[RETURN TO TOP OF THE PAGE](#)

## Weitere Informationen

[Sicherheitsmaßnahmen und Fehlerbehebung](#) • [Häufig gestellte Fragen](#) • [Fehlerbehebung](#) • [Behördliche Vorschriften](#) • [Informationen für Benutzer in den USA](#) • [Informationen für Benutzer außerhalb den USA](#)

---

### Informationen für Benutzer in den USA

*Für auf 115 Volt eingestellte Geräte:*

Einen UL-zugelassenen Kabelsatz mit mindestens 18 AWG, Typ SVT oder SJT mit drei Leitungen benutzen. Das Kabel sollte höchstens 5 m lang sein und einen Erdungsstecker mit zwei parallelen Zinken für 15 A, 125 V haben.

*Für auf 230 Volt eingestellte Geräte:*

Einen UL-zugelassenen Kabelsatz mit mindestens 18 AEG, Typ SVT oder SJT mit drei Leitungen benutzen. Das Kabel sollte höchstens 5 m lang sein und einen Erdungsstecker mit Tandemzinken für 15 A, 250 V haben.

.

---

### Informationen für Benutzer außerhalb den USA

*Für auf 230 Volt eingestellte Geräte:*

Einen Kabelsatz mit mindestens einem 18 AWG Kabel und einem Schukostecker für 15A, 250 V benutzen. Der Kabelsatz muß den Sicherheitsvorschriften im jeweiligen Land, in dem das Gerät installiert und/oder vermarktet wird, entsprechen.

[ZURÜCK ZUM SEITENANFANG](#)

## Philips-Richtlinien zu Pixeldefekten

[Produktmerkmale](#) • [Technische Daten](#) • [Auflösungs- u. Voreinstellungsmodi](#) • [Automatische Energieeinsparung](#) • [Physische Spezifikationen](#) • [Stiftezuteilung](#) • [Produktansichten](#)

---

### Philips-Richtlinien zu Flachbildschirm-Pixeldefekten

Philips ist stets darum bemüht, Produkte höchster Qualität anzubieten. Wir setzen die fortschrittlichsten Herstellungsprozesse der Branche ein und führen strengste Qualitätskontrollen durch. Jedoch sind die bei TFT LCD-Bildschirmen für Flachbildschirme eingesetzten Pixel- oder Subpixeldefekte manchmal unvermeidlich. Kein Hersteller kann eine Gewährleistung für vollkommen fehlerfreie Bildschirme abgeben, jedoch wird von Philips garantiert, daß alle Bildschirme mit einer unannehmbaren Anzahl an Defekten entweder repariert oder gemäß der Gewährleistung ersetzt werden. In dieser Mitteilung werden die verschiedenen Arten von Pixelfehlern erläutert, und annehmbare Defektstufen für jede Art definiert. Um ein Anrecht auf Reparaturen oder einen Ersatz gemäß der Gewährleistung zu haben, hat die Anzahl der Pixeldefekte eines TFT LCD Bildschirms diese unannehmbaren Stufen zu überschreiten. So dürfen beispielsweise nicht mehr als 0,0004% der Subpixel eines 32" XGA-Monitors Mängel aufweisen. Da einige Arten oder Kombinationen von Pixeldefekten offensichtlicher sind als andere, setzt Philips für diese noch strengere Qualitätsmaßstäbe. Diese Garantie gilt weltweit.

#### Pixel und Subpixel

Ein Pixel oder Bildelement besteht aus drei Subpixeln in den Grundfarben rot, grün und blau. Bilder werden durch eine Zusammensetzung vieler Pixel erzeugt. Wenn alle Subpixel eines Pixels erleuchtet sind, erscheinen die drei farbigen Subpixel als einzelnes weißes Pixel. Wenn alle drei Subpixel nicht beleuchtet sind, erscheinen die drei farbigen Subpixel als einzelnes schwarzes Pixel. Weitere Kombinationen beleuchteter und unbeleuchteter Pixel erscheinen als Einzelpixel anderer Farben.

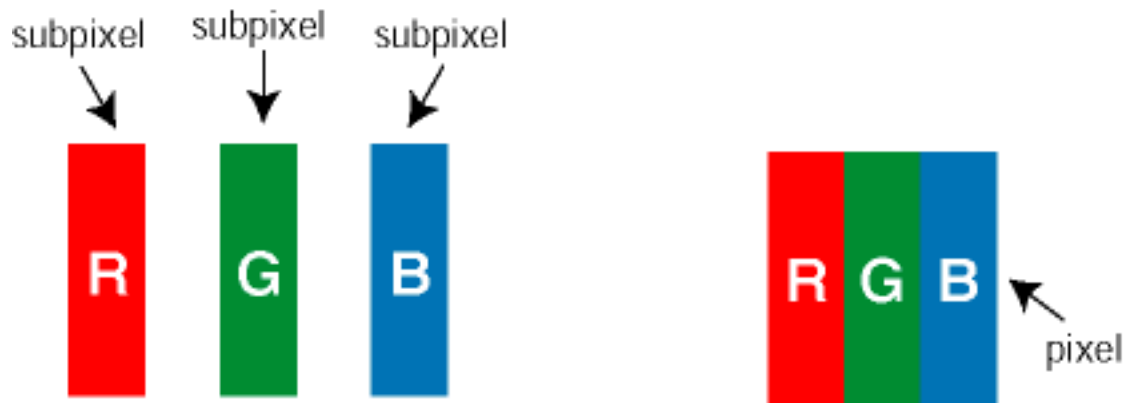

## Arten von Pixeldefekten

Pixel- und Subpixeldefekte erscheinen auf dem Bildschirm in verschiedenen Arten. Es gibt zwei Kategorien für Pixeldefekte und mehrere Arten an Subpixeldefekten innerhalb dieser Kategorien.

**Heller Punkt-Defekt** Helle Punkt-Defekte erscheinen als Pixel oder Subpixel, die stets erleuchtet sind. Sie werden im folgenden dargestellt:

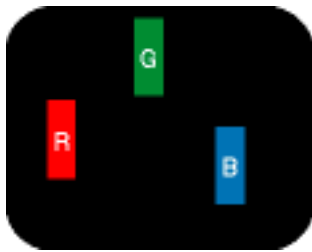

Ein erleuchtetes rotes, grünes oder blaues Subpixel



Zwei benachbarte erleuchtete Subpixel

- Rot + Blau = Violett
- Rot + Grün = Gelb
- Grün + Blau = Zyan (Hellblau)



Drei benachbarte erleuchtete Subpixel (ein weißes Pixel)

**Schwarzer Punkt-Defekt** Schwarze Punkt-Defekte erscheinen als Pixel oder Subpixel, die stets unbeleuchtet oder dunkel sind. Sie werden im folgenden dargestellt:

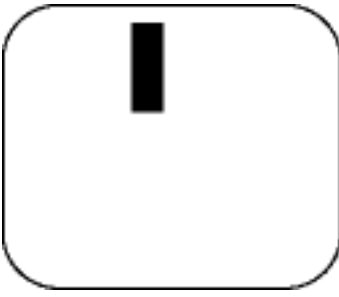

Ein dunkles Subpixel

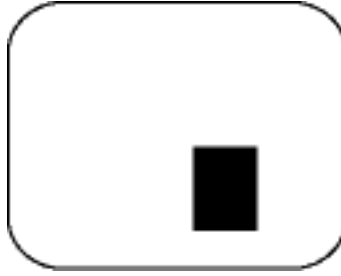

Zwei oder drei benachbarte dunkle Subpixel

## Abstände zwischen den Pixeldefekten

Da Pixel- und Subpixeldefekte derselben Art, die sich in geringem Abstand eines anderen befinden, leichter bemerkt werden können, spezifiziert Philips auch den zulässigen Abstand zwischen Pixeldefekten.

## Toleranzen für Pixeldefekte

Um während der Gewährleistungsdauer Anspruch auf Reparatur oder Ersatz infolge von Pixeldefekten zu haben, muß ein TFT LCD-Bildschirm in einem Flachbildschirm von Philips Pixel oder Subpixel aufweisen, die die in den folgenden Tabellen aufgeführten Toleranzen übersteigen.

Hellpunkt-Defekte	Akzeptables Niveau
<i>MODELL</i>	<b>320WN6</b>
1 Leucht-Subpixel	0
2 anliegende Leucht-Subpixel	0
3 anliegende Leucht-Subpixel (ein weißes Pixel)	0
75% ~ 50% Dot	0
50% ~ weniger Dot (Weak Dot)	Max 7
Abstand zwischen 2 defekten Hellpunkten*	N/A
Gesamtzahl der defekten Hellpunkte aller Art	0
Tiny bright dots less then 50% R/B, 30% G	Max 4



\* Bright Dot is defined as dots (sub-pixels) which appeared brightly in the screen when the LCM displayed with whole pattern & Bright Dot's brightness is defined over 50% of the brightness against around. (but, Green bright dot is over 30% of brightness against around)

\* Here in Tiny Bright Dot is defined as "for Red and Blue" the bright area should be no longer than 1/2 sub-pixel and for green the bright area should be no larger than 1/3 sub-pixel.

<b>Dunkelpunkt-Defekte</b>	<b>Akzeptables Niveau</b>
<i>MODELL</i>	<b>320WN6</b>
1 Dunkel-Subpixel	5 oder weniger
2 anliegende Dunkel-Subpixel	1 oder weniger
3 anliegende Dunkel-Subpixel	0
Abstand zwischen zwei defekten Dunkelpunkten*	15 mm oder mehr
Gesamtzahl der defekten Dunkelpunkte aller Art	5 oder weniger

<b>Gesamtzahl der defekten Punkte</b>	<b>Akzeptables Niveau</b>
<i>MODELL</i>	<b>320WN6</b>
Gesamtzahl der defekten Hell- oder Dunkelpunkte aller Art	5 oder weniger

*Anmerkung:*

\* 1 oder 2 anliegende Subpixel defekt = 1 Punkt defekt

*Alle Philips Monitore entsprechen der Norm ISO13406-2.*

**ZURÜCK ZUM SEITENANFANG**

## Anschluss an Ihren PC, Fernsehantenne, DVD/Videorecorder usw.

Produktbeschreibung • Zubehörpaket • Anschluss an Ihren PC, Fernsehantenne, DVD/Videorecorder usw. • Wir fangen an • Optimierung der Leistung

---

### Zubehörpaket

Alle Teile auspacken.

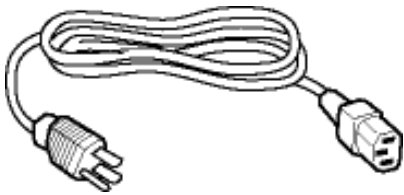

Netzkabel

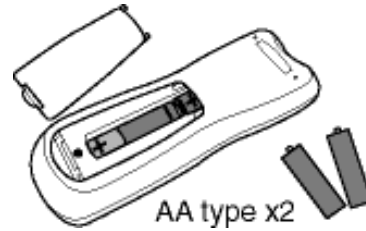

AA type x2

Fernbedienung und Batterien



DVI-D Kabel



VGA-Signalkabel



E-DFU-Pack (Elektronische Bedienungsanleitung)



Ständer

Schraubenpackung



Abnehmbare Lautsprecher 2 x 10 W

[ZURÜCK AN DEN SEITENANFANG](#)

## Einrichten und Anschließen Ihres Monitors/TV-Geräts



**VORSICHT:** Vergewissern Sie sich vor der Installation, dass die Stromversorgung des Monitors/TV-Geräts ausgeschaltet ist.

### - Anschließen des Monitors/TV-Geräts

- Schließen Sie die Kabel entsprechend den Nummern an der Rückseite Ihres Monitors/TV-Geräts an:

## TV-Modell

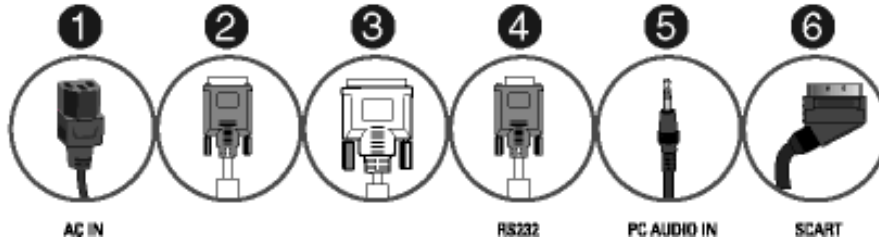
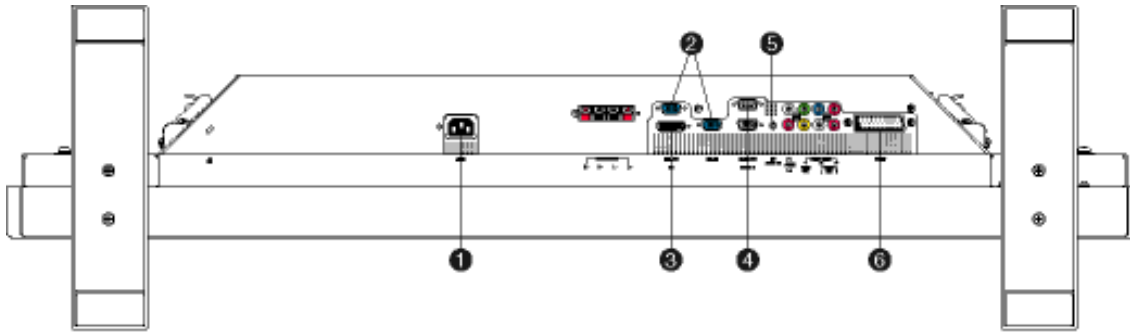

ZURÜCK AN DEN SEITENANFANG

## - Anschluss an PC

- Schließen Sie die Kabel an der Rückseite Ihres Computers an, indem Sie die Schritte 1 - 5 befolgen.
- Wenn auf dem Monitor das Computerbild angezeigt wird, ist die Installation erfolgreich abgeschlossen.
- Sollten bei der Installation Probleme auftreten, lesen Sie bitte im Abschnitt [Fehlerbehebung](#) nach.
- Für die Installation des Monitor-Treibers für Microsoft Windows® siehe Abschnitt "Installation Monitor-Treiber" ([Wir fangen an](#)).

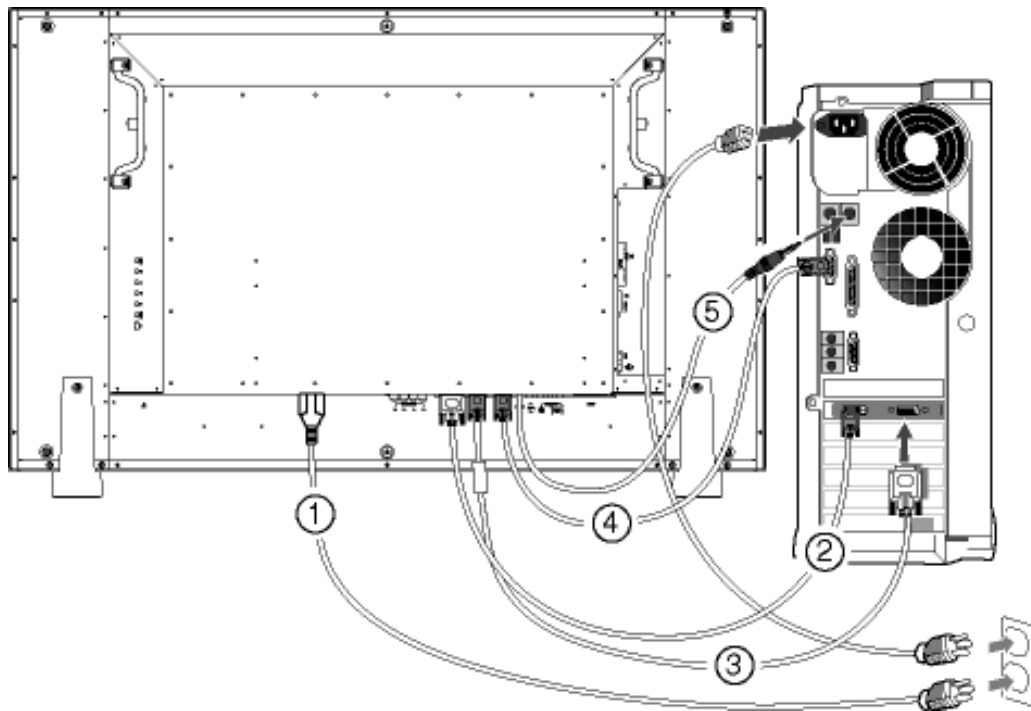

ZURÜCK AN DEN SEITENANFANG

## - Anschluss an DVD-Player/VCD-Player/Videorecorder

### Anschluss an DVD-Player/VCD-Player/Videorecorder über S-VIDEO

- Anschluss an DVD-Player/VCD-Player/Videorecorder über S-VIDEO

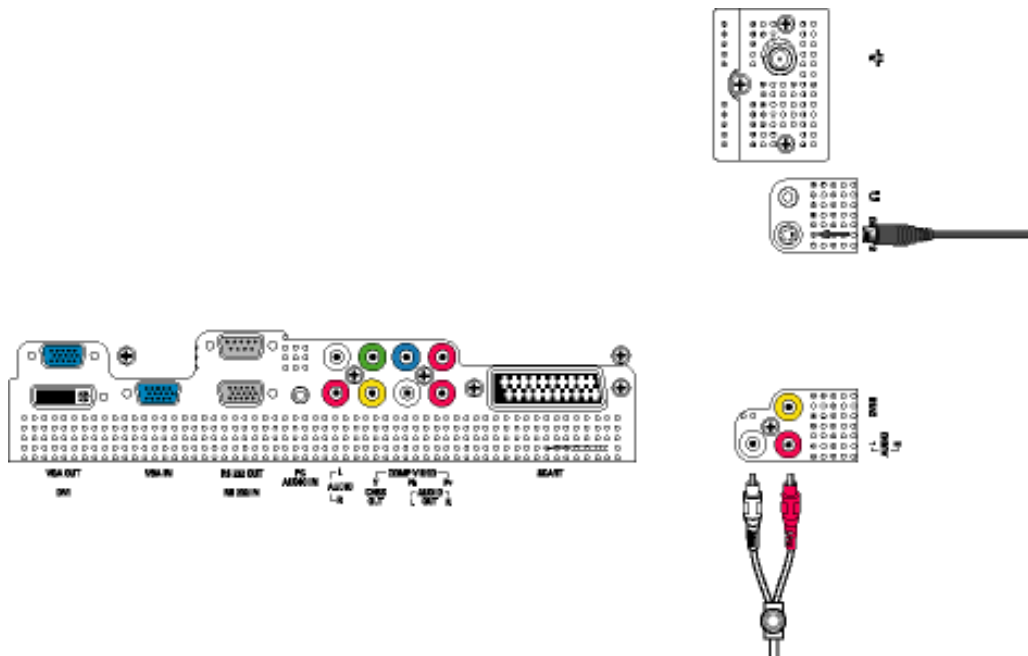

- Anschluss an DVD-Player/VCD-Player/Videorecorder über SCART (nur für Europa)

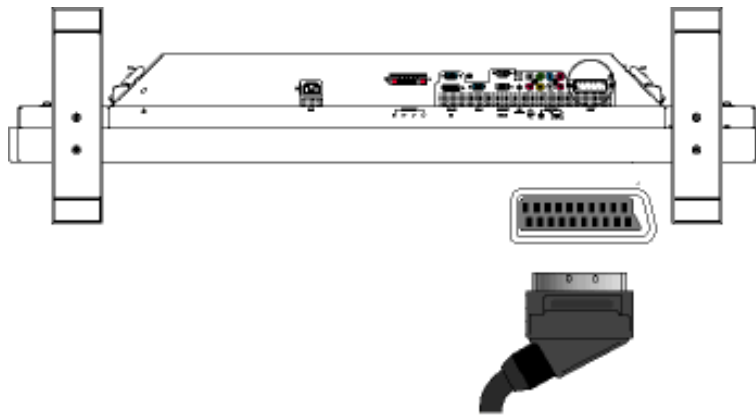

- Anschluss an DVD-Player/VCD-Player/Videorecorder über Composite Video (CVBS)

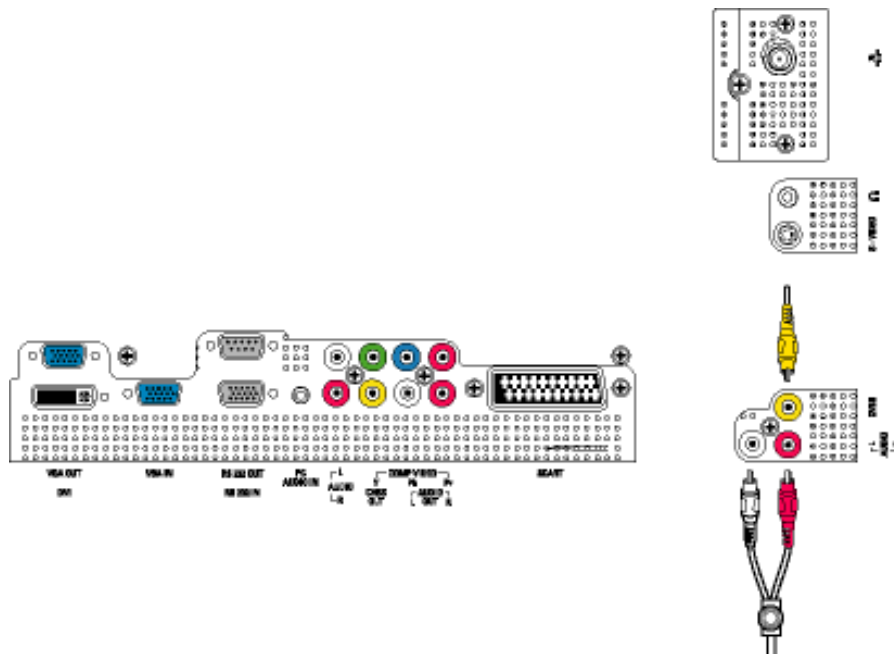

- Anschluss an DVD-Player/VCD-Player/Videorecorder über Component Video (YPbPr)

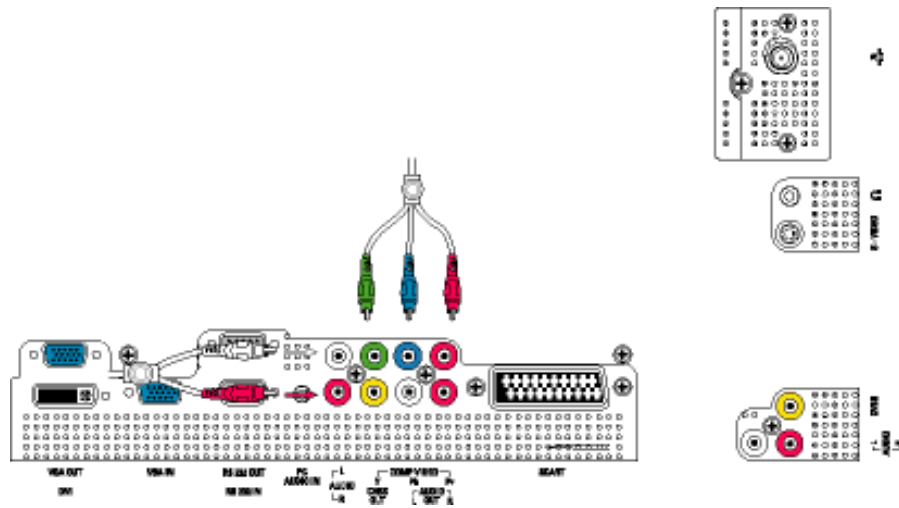

ZURÜCK AN DEN SEITENANFANG

## Anschließen an Kabel-TV

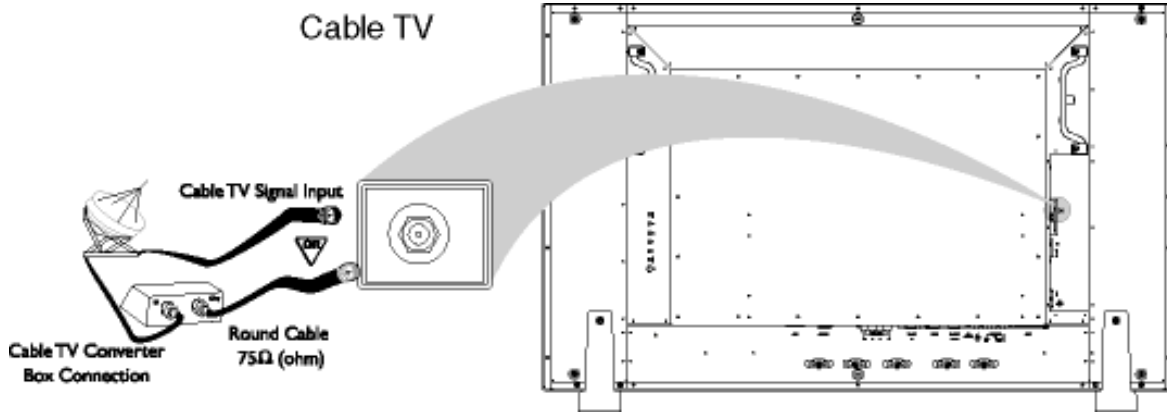

## Antenne

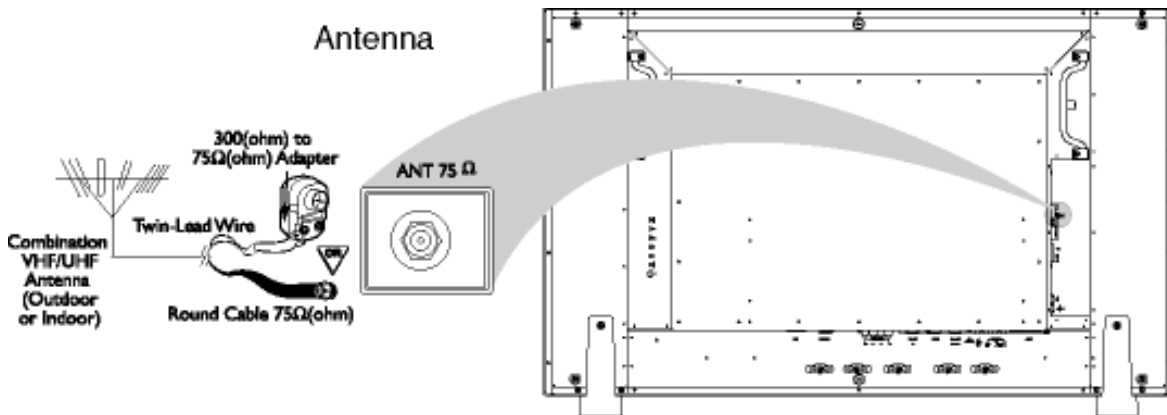

### Monitor TV to VCR/ DVD

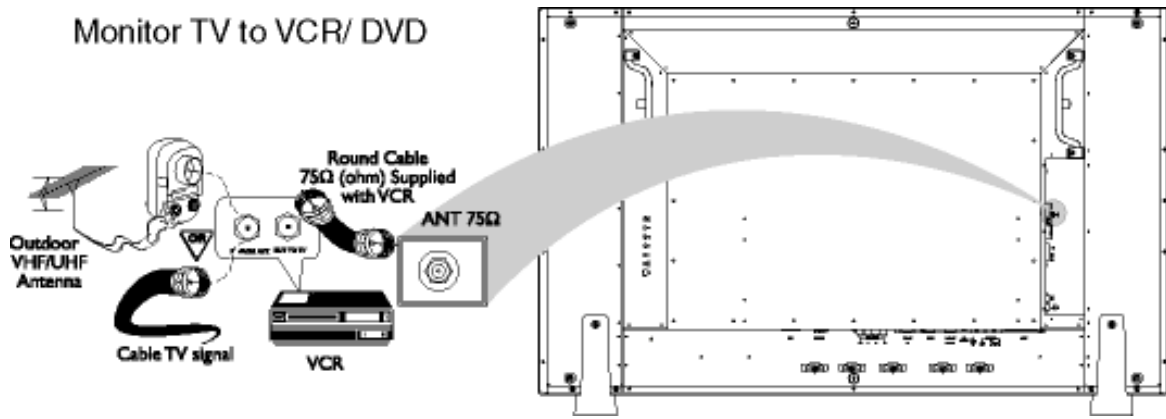

### Progressive-Video- und HDTV-Anschlüsse für hochauflösendes Digitalbild

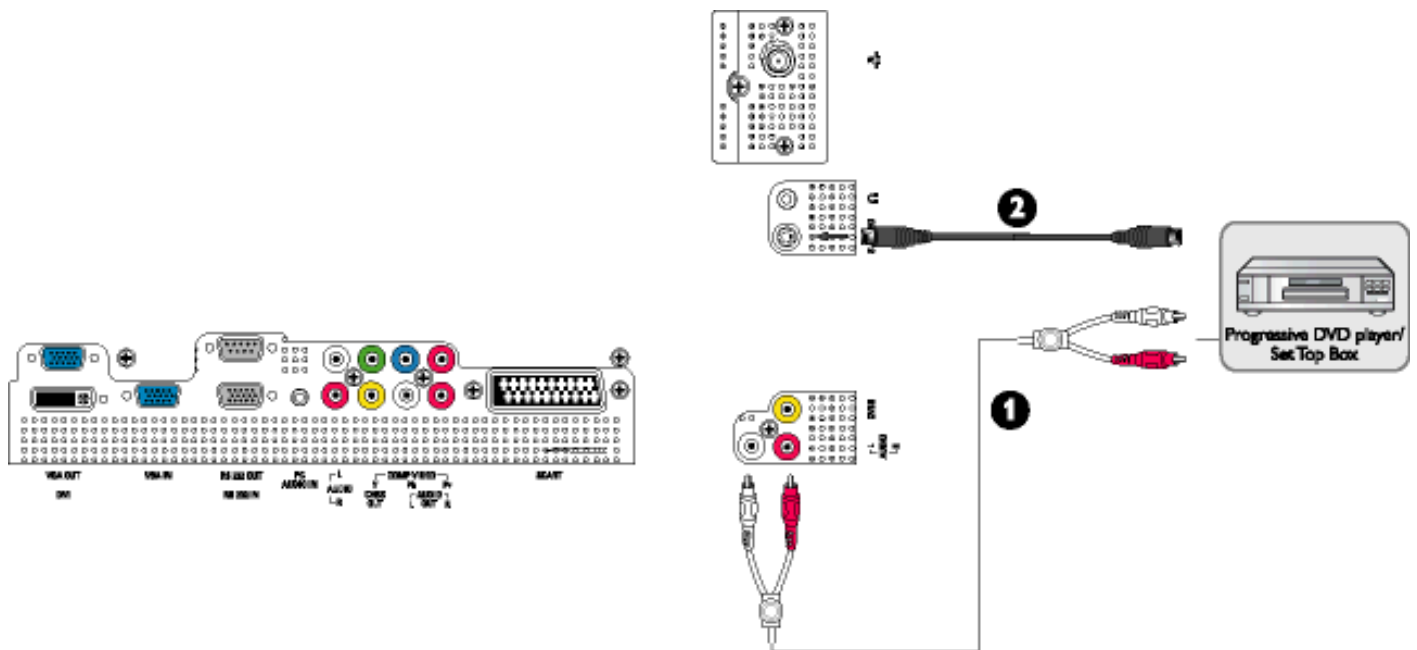
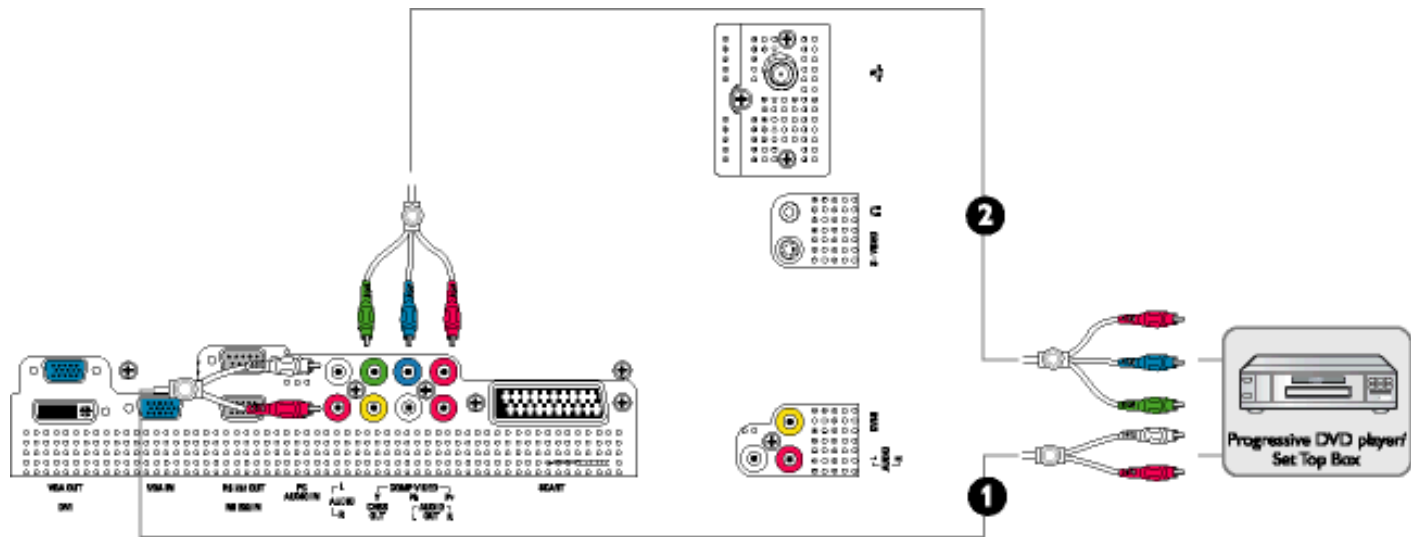



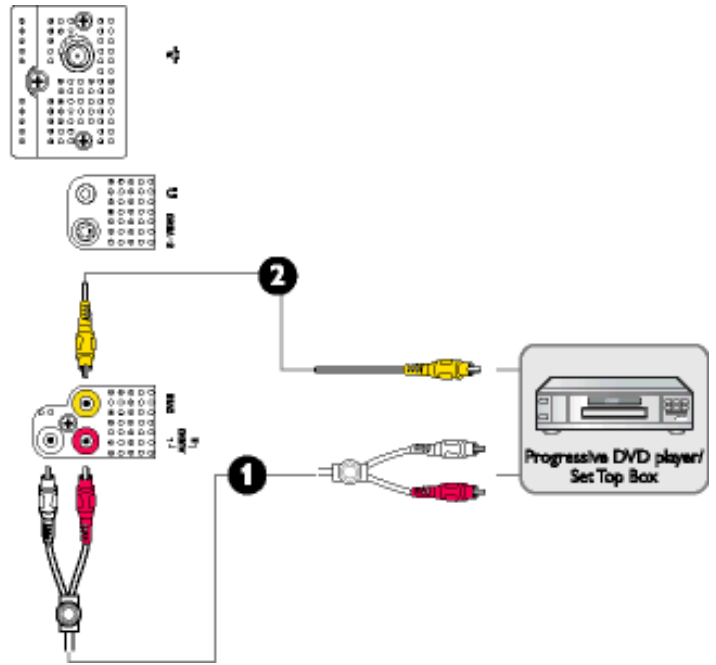
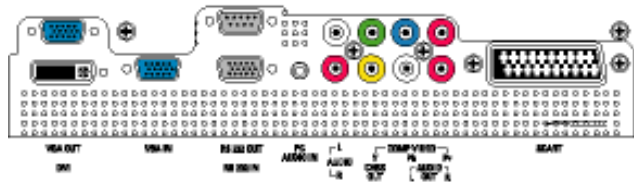

ZURÜCK AN DEN SEITENANFANG

## Wir fangen an

Produktbeschreibung • Anschluss an Ihren PC, Fernsehantenne, DVD/Videorecorder usw. •  
Wir fangen an • Optimierung der Leistung

---

## Wir fangen an

### Verwenden der Informationsdatei ( .inf) für Windows® 95/98/2000/Me/XP oder spätere Versionen

Philips Monitore mit VESA DDC2B-Eigenschaften unterstützen die Plug&Play-Funktion für Windows® 95/98/2000/Me/XP. Führen Sie bitte diese Informationsdatei ( .inf) aus, um Ihren Philips Monitor im "Monitor"-Dialogfenster sowie die Plug&Play-Funktion unter Windows® 95/98/2000/Me/XP aktivieren zu können. Folgend ist die Beschreibung des Installationsvorgangs unter Windows® 95 OEM OSR 2, 98 , Me, XP und 2000 gegeben.

#### Unter Windows® 95

1. Starten Sie Windows® 95.
2. Klicken Sie auf die 'Start'-Schaltfläche, wählen 'Einstellungen' und klicken Sie dann auf 'Systemsteuerung'.
3. Klicken Sie doppelt auf das 'Anzeige'-Symbol.
4. Wählen Sie den Registerreiter 'Einstellungen' und klicken Sie dann auf 'Weitere Optionen...'
5. Klicken Sie auf 'Bildschirm' und dann auf 'Ändern...'. Klicken Sie anschließend auf 'Diskette...'
6. Klicken Sie auf die 'Durchsuchen...'-Schaltfläche, wählen Sie das entsprechende Laufwerk F: ( CD-ROM-Laufwerk) und klicken Sie anschließend auf 'OK'.
7. Klicken Sie auf 'OK' und wählen Sie dann das Modell Ihres Monitors. Klicken Sie anschließend auf 'OK'.
8. Klicken Sie auf die 'Schließen'-Schaltfläche.

#### Unter Windows® 98

1. Starten Sie Windows® 98.
2. Klicken Sie auf die 'Start'-Schaltfläche, wählen Sie 'Einstellungen' und klicken Sie dann auf 'Systemsteuerung'.
3. Klicken Sie doppelt auf das 'Anzeige'-Symbol.
4. Wählen Sie den Registerreiter 'Einstellungen' und klicken Sie dann auf 'Weitere Optionen...'
5. Klicken Sie auf 'Bildschirm' und dann auf 'Ändern...'. Klicken Sie anschließend auf 'Weiter'.
6. Wählen Sie "Eine Liste der Treiber in einem bestimmten Verzeichnis zum Auswählen anzeigen." Klicken Sie anschließend auf 'Weiter' und dann auf 'Diskette...'

7. Klicken Sie auf die 'Durchsuchen...'-Schaltfläche, wählen Sie das entsprechende Laufwerk F: ( CD-ROM-Laufwerk) und klicken Sie anschließend auf 'OK'.
8. Klicken Sie auf 'OK' und wählen Sie dann das Modell Ihres Monitors. Klicken Sie anschließend auf 'Weiter' und dann noch einmal auf 'Weiter'.
9. Klicken Sie auf 'Fertig stellen' und dann auf 'Schließen'.

## Unter Windows® Me

1. Starten Sie Windows® Me.
2. Klicken Sie auf die 'Start'-Schaltfläche, wählen 'Einstellungen' und klicken Sie dann auf 'Systemsteuerung'.
3. Klicken Sie doppelt auf das 'Anzeige'-Symbol.
4. Wählen Sie den Registerreiter 'Einstellungen' und klicken Sie dann auf 'Weitere Optionen...!.
5. Klicken Sie auf 'Bildschirm' und dann auf 'Ändern...!.
6. Wählen Sie "Position des Treibers angeben (Erweitert)" und klicken Sie dann auf 'Weiter'.
7. Wählen Sie "Eine Liste der Treiber in einem bestimmten Verzeichnis zum Auswählen anzeigen." Klicken Sie anschließend auf 'Weiter' und dann auf 'Diskette...!.
8. Klicken Sie auf die 'Durchsuchen...'-Schaltfläche, wählen das entsprechende Laufwerk F: ( CD-ROM-Laufwerk) und klicken anschließend auf 'OK'
9. Klicken Sie auf 'OK' und wählen dann das Modell Ihres Monitors. Klicken Sie anschließend auf 'Weiter' und dann noch einmal auf 'Weiter'.
10. Klicken Sie auf 'Fertig stellen' und dann auf 'Schließen'.

## Unter Windows® 2000

1. Starten Sie Windows® 2000.
2. Klicken Sie auf die 'Start'-Schaltfläche, wählen Sie 'Einstellungen' und klicken Sie dann auf 'Systemsteuerung'.
3. Klicken Sie doppelt auf das 'Anzeige'-Symbol.
4. Wählen Sie den Registerreiter 'Einstellungen' und klicken Sie dann auf 'Weitere Optionen...!.
5. Klicken Sie auf 'Bildschirm'.
  - Wenn die Schaltfläche 'Eigenschaften' deaktiviert ist, bedeutet das, dass Ihr Monitor richtig konfiguriert wurde. Stoppen Sie bitte in diesem Fall den Installationsvorgang.
  - Wenn die Schaltfläche 'Eigenschaften' aktiviert ist, dann klicken Sie auf die Schaltfläche 'Eigenschaften' und folgen den nächsten Schritten.
6. Klicken Sie auf 'Treiber' und dann auf 'Treiber aktualisieren...!'. Klicken Sie anschließend auf die Schaltfläche 'Weiter'.

7. Wählen Sie "Eine Liste der Treiber in einem bestimmten Verzeichnis zum Auswählen anzeigen." Klicken Sie anschließend auf 'Weiter' und dann auf 'Diskette...'
8. Klicken Sie auf die 'Durchsuchen...'-Schaltfläche und wählen Sie das entsprechende Laufwerk F: ( CD-ROM-Laufwerk).
9. Klicken Sie auf die Schaltfläche 'Öffnen' und dann auf 'OK'.
10. Wählen Sie dann das Modell Ihres Monitors. Klicken Sie anschließend auf 'Weiter' und dann noch einmal auf 'Weiter'.
11. Klicken Sie auf 'Fertig stellen' und dann auf 'Schließen'.

Falls das Fenster "Digitale Signatur nicht gefunden" erscheint, klicken Sie bitte auf 'Ja'.

## Unter Windows® XP

1. Windows® XP starten.
2. Auf die Schaltfläche 'Start' klicken und anschließend auf 'Control Panel' (Einstellungen) klicken.
3. Die Kategorie 'Printers and Other Hardware' (Drucker und andere Hardware) heraussuchen und anklicken.
4. Das Symbol 'Display' (Anzeige) anklicken.
5. Das Registerblatt 'Settings' (Einstellungen) anwählen und die Schaltfläche 'Advanced' (Weitere Optionen) anklicken.
6. Das Registerblatt 'Monitor' (Bildschirm) anklicken.
  - Wenn die Schaltfläche 'Properties' (Eigenschaften) inaktiv ist, bedeutet dies, dass Ihr Monitor richtig konfiguriert ist. Bitte beenden Sie die Installation.
  - Wenn die Schaltfläche 'Properties' (Eigenschaften) aktiv ist, klicken Sie diese Schaltfläche 'Properties' (Eigenschaften) an.Bitte befolgen Sie die nachstehenden Schritte entsprechend.
7. Das Registerblatt 'Driver' (Treiber) anwählen und dann die Schaltfläche 'Update Driver...' (Treiber aktualisieren..) anklicken.
8. Den Optionskreis 'Install from a list or specific location [advanced]' (Von einer Liste oder einem bestimmten Ort [weitere] installieren) anwählen und anschließend die Schaltfläche 'Next' (Nächstes) anklicken.
9. Den Optionskreis ' Don't Search. I will choose the driver to install' (Nicht suchen. Ich wähle den zu installierenden Treiber selbst) anwählen. Anschließend die Schaltfläche 'Next' (Nächstes) anklicken.
10. Die Schaltfläche 'Have disk...' (Diskette..) und dann die Schaltfläche 'Browse...' (Durchsuchen..) anklicken. Nun das entsprechende Laufwerk F: (CD-ROM-Laufwerk) auswählen.
11. Die Schaltfläche 'Open' (Öffnen) und dann 'OK' anklicken.
12. Das Monitormodell anwählen und die Schaltfläche 'Next' (Nächstes) anklicken.
  - Wenn die Meldung 'has not passed Windows® Logo testing to verify its compatibility with Windows® XP' (hat Windows® Logo-Test zur Überprüfung der Kompatibilität mit Windows® XP nicht bestanden) angezeigt wird, die Schaltfläche 'Continue Anyway' (Trotzdem

fortfahren) anklicken.

13. Die Schaltfläche 'Finish' (Fertig) und dann 'Close' (Schließen) anklicken.
14. Die Schaltfläche 'OK' anklicken und danach noch einmal die Schaltfläche 'OK' anklicken, um die Dialogbox Display\_Properties (Bildschirmeigenschaften) zu schließen.

Wenn Sie eine abweichende Version von Windows® 95/98/2000/Me/XP haben oder detaillierte Installationsinformationen brauchen, beziehen Sie sich bitte auf das Benutzerhandbuch von Windows® 95/98/2000/Me/XP.

[ZURÜCK ZUM SEITENANFANG](#)

## Ihre Philips F1rst Choice Garantie

**Vielen Dank dafür, dass Sie sich für diesen Philips Monitor entschieden haben.**



Alle Philips Monitore wurden für höchste Anforderungen entwickelt und hergestellt und bieten hohe Leistung, Benutzerfreundlichkeit und einfache Installation. Sollten dennoch Fehler bei der Installation oder Benutzung dieses Geräts auftreten, wenden Sie sich bitte direkt an den Philips Helpdesk, um Ihren Garantieanspruch gemäß der Philips F1rst Choice Garantie geltend zu machen. Diese dreijährige Kundendienst-Garantie gibt Ihnen Recht auf ein Ersatzgerät vor Ort, wenn ein Schaden oder Fehler an Ihrem Monitor festgestellt wird. Philips ist bestrebt, den Austausch innerhalb von 48 Stunden nach Eingang Ihres Anrufs stattfinden zu lassen.

### Was wird von dieser Garantie abgedeckt?

Die Philips F1rst Choice Garantie gilt für Andorra, Österreich, Belgien, Zypern, Dänemark, Frankreich, Deutschland, Griechenland, Finnland, Irland, Italien, Liechtenstein, Luxemburg, Monaco, die Niederlande, Norwegen, Portugal, Schweden, die Schweiz, Spanien und Großbritannien und bezieht sich ausschließlich auf Monitore, die ursprünglich in diesen Ländern entwickelt, hergestellt, zugelassen und/oder zur Benutzung freigegeben wurden.

Die Garantie gilt ab dem Tag, an dem Sie den Monitor erworben haben. *Während der darauffolgenden drei Jahre* wird Ihr Monitor im Falle von Defekten, die von der Garantie abgedeckt werden, mindestens durch ein gleichwertiges Gerät ersetzt.

Das Ersatzgerät bleibt Ihr Eigentum und Philips behält den defekten Originalmonitor. Für den Ersatzmonitor gilt die gleiche Garantiefrist wie für Ihr Originalgerät, d.h. 36 Monate ab dem Anschaffungsdatum des Originalmonitors.

### Was wird nicht von dieser Garantie abgedeckt?

Die Philips F1rst Choice Garantie gilt unter der Voraussetzung, dass das Gerät ordnungsgemäß und entsprechend der dazugehörigen Bedienungsanleitung für den vorgesehenen Zweck eingesetzt wird, und die Vorlage der Original-Rechnung oder des Kassenbelegs mit Angabe des Anschaffungsdatums, des Namen des Händlers und der Model- und Produktionsnummern des Geräts ist unbedingt erforderlich.

Die Philips F1rst Choice Garantie hat keine Gültigkeit, wenn:

- Die Unterlagen auf irgendeine Weise geändert oder unleserlich gemacht wurden;
- Die Modell- oder Produktionsnummer am Gerät geändert, gelöscht, entfernt oder unleserlich gemacht wurde;
- Reparaturen oder Änderungen am Gerät von nicht autorisierten Kundendienstorganisationen oder Personen durchgeführt wurden;
- Schäden durch Unfälle verursacht wurden, einschließlich, doch nicht beschränkt auf Blitzschlag, Wasser oder Feuer, Missbrauch oder Nachlässigkeit;
- Empfangsschwierigkeiten verursacht durch Empfangsbedingungen oder Kabel- oder Antennenanlagen außerhalb des Geräts auftreten;
- Defekte auftreten, die durch Missbrauch oder nicht ordnungsgemäße Benutzung des Monitors verursacht werden;
- Änderungen oder Anpassungen am Gerät erforderlich sind, damit es lokalen oder nationalen Vorgaben entspricht, die sich auf Länder beziehen, für die das Gerät ursprünglich nicht entwickelt, hergestellt, zugelassen und/oder zur Benutzung freigegeben wurde. Daher sollte immer geprüft werden, ob ein Gerät für die Benutzung in einem bestimmten Land geeignet ist.
- Beachten Sie, dass Geräte, die ursprünglich nicht für den Einsatz innerhalb der Philips F1rst Choice Länder entwickelt, hergestellt, zugelassen und/oder zur Benutzung freigegeben wurden, nicht von der Philips F1rst Choice Garantie erfasst werden. In derartigen Fällen gelten die globalen Garantiebestimmungen von Philips.

## Ein Klick genügt

Wir empfehlen Ihnen, bei Problemen die Bedienungsanleitung sorgfältig zu lesen oder die Webseite [www.philips.com/support](http://www.philips.com/support) für zusätzliche Unterstützung zu besuchen.

## Anruf genügt

Um unnötige Umstände zu vermeiden, empfehlen wir Ihnen, die Bedienungsanleitung sorgfältig zu lesen oder die Webseite [www.philips.com/support](http://www.philips.com/support) für zusätzliche Unterstützung zu besuchen, bevor Sie sich an den Philips Helpdesk wenden.

Für eine schnelle Lösung Ihres Problems sollten Sie folgende Angaben bereithalten, bevor Sie sich an den Philips Helpdesk wenden:

- Philips Typennummer
- Philips Seriennummer
- Anschaffungsdatum (möglicherweise wird ein Anschaffungsbeleg benötigt)
- PC-Umgebung: Prozessor:
  - 286/386/486/Pentium Pro/Interner Systemspeicher
  - Betriebssystem (Windows, DOS, OS/2, MAC)
  - Fax/Modem/Internet-Programm?
- Weitere installierte Karten

Der Bearbeitungsvorgang wird außerdem beschleunigt, wenn Sie folgende Informationen

bereithalten:

- Einen Anschaffungsbeleg mit Angabe von: Anschaffungsdatum, Händlername, Modell- und Produkt-Seriennummer.
- Die vollständige Adresse, auf der der fehlerhafte Monitor abgeholt und das Ersatzmodell abgeliefert werden soll.

Die Kundendienststellen von Philips sind weltweit vertreten. Klicken Sie hier für die [F1rst Choice Kontakt Informationen](#).

Oder Sie erreichen uns unter:

Webseite: <http://www.philips.com/support>



## Ihre Internationale Garantie

Lieber Kunde,

wir danken Ihnen für den Kauf dieses Philips-Produkts, das den höchsten Qualitätsstandards entsprechend entwickelt und konstruiert wurde.

Sollte dieses Philips-Produkt aus irgendwelchen Gründen Mängel aufweisen, sichert Philips für 12 Monate ab Kaufdatum dessen kostenlosen Ersatz und kostenlos geleisteten Service zu, und zwar ungeachtet des Landes, in dem das Produkt repariert wird. Diese internationale Garantie der Firma Philips ergänzt die bestehenden nationalen Garantieverpflichtungen seitens der Händler und der Firma Philips Ihnen gegenüber in dem Land, in dem das Produkt erworben wurde, und wirkt sich nicht auf Ihre gesetzlich vorgeschriebenen Anrechte als Kunde aus.

Die Garantie der Firma Philips findet dann Anwendung, wenn der Artikel ordnungsgemäß für dessen beabsichtigten Gebrauch benutzt wurde und zwar gemäß der Betriebsanleitungen und nach Vorlage der ursprünglichen Rechnung oder des Kassenbons, auf dem das Kaufdatum, der Name des Händlers sowie die Modell- und Herstellungsnummer des Artikels aufgeführt sind.

Die Garantie der Firma Philips ist nicht anwendbar, wenn

- die Dokumente in irgendwelcher Weise abgeändert oder unleserlich gemacht wurden,
- die Modell- oder Herstellungsnummer des Produkts abgeändert, gelöscht, entfernt oder unleserlich gemacht wurde,
- Reparaturen oder Produktänderungen und -umänderungen von nicht befugten Dienstleistungsunternehmen oder Personen durchgeführt wurden,
- Schäden durch Unfälle verursacht wurden, die Blitze, Wasser oder Feuer, Mißbrauch oder Achtlosigkeit mit umfassen, sich jedoch nicht auf diese beschränken.

Bitte nehmen Sie zur Kenntnis, daß dieses Produkt unter dieser Garantie als nicht mangelhaft erachtet wird, sollten Änderungen erforderlich werden, um es örtlichen oder nationalen technischen Normen anzupassen, die in den Ländern Anwendung finden, für das es nicht ursprünglich entwickelt und/oder hergestellt wurde. Es sollte daher stets überprüft werden, ob ein Produkt in einem bestimmten Land eingesetzt werden kann. Setzen Sie sich bitte mit Ihrem Philips-Händler in Verbindung, falls das Philips-Produkt nicht ordnungsgemäß funktioniert oder mangelhaft ist. Sollten Sie Dienstleistungen benötigen, während Sie sich in einem anderen Land befinden, kann Ihnen der Kundendienst der Firma Philips dieses Landes die Adresse eines Händlers dort geben. Die Telefon- und -Faxnummern für den Philip-Consumer-Kundendienst befinden sich im entsprechenden Abschnitt dieser Broschüre.

Zur Vermeidung unnötiger Unannehmlichkeiten raten wir Ihnen, vor der Kontaktaufnahme mit Ihrem Händler die Betriebsanleitungen sorgfältig durchzulesen. Sollten Sie irgendwelche Fragen haben, die Ihr Händler nicht beantworten kann, oder für alle damit in Verbindung stehende Fragen, wenden

Sie sich bitte an das [Philips Consumer Information Centers](#) oder an unsere:

Web-Site: <http://www.philips.com>

## PHILIPS LIMITED WARRANTY

### One (1) Year Labor and Parts Repair

**PHILIPS CONSUMER ELECTRONICS** warrants this product against defect in material or workmanship, subject to any conditions set forth as follows:

#### PROOF OF PURCHASE:

You must have proof of the date of purchase to receive warranted repair on the product. A sales receipt or other document showing the product and the date that you purchased the products as well as the authorized retailer included, is considered such proof.

#### COVERAGE:

(If this product is determined to be defective)

**LABOR:** For a period of one (1) year from the date of purchase, Philips will repair or replace the product, at its option, at no charge, or pay the labor charges to any Philips authorized repair facility. After the period of one (1) year, Philips will no longer be responsible for charges incurred.

**PARTS:** For a period of one (1) year from the date of purchase, Philips will supply, at no charge, new or rebuilt replacement parts in exchange for defective parts, through a Philips authorized service center.

Note: If Philips is unable to provide service in your area, receipt of the paid service can be submitted for consideration of adjustment or full reimbursement at Philips discretion.

#### EXCLUDED FROM WARRANTY COVERAGE

Your warranty does not cover:

- Labor charges for installation or setup of the product, adjustment of customer controls on the product, and installation or repair of antenna systems outside of the product.
- Product repair and/or part replacement because of improper installation, connections to improper voltage supply, abuse, neglect, misuse, accident, unauthorized repair or other cause not within the control of Philips.
- A product that requires modification or adaptation to enable it to operate in any country other than the country for which it was designed, manufactured, approved and/or authorized, or repair of products damaged by these modifications.
- Damage occurring to product during shipping when improperly packaged or cost associated with packaging.
- Product lost in shipment and no signature verification of receipt can be provided.
- Products sold AS IS or RENEWED.

#### CARRY-IN / SHIP-IN WARRANTY

For Carry-In warranty repair, take the product to a Philips authorized service center for repair. When the product has been repaired, you must pick up the unit at the center. For Ship-In warranty repair, ship the product to a Philips authorized service center for repair in its original carton and packing material. If you do not have the original carton or packing material, have your product professionally packed for shipping. Ship product via a traceable carrier. When it is necessary for you to ship the product to Philips for repair, you will pay the shipping cost for shipment to Philips. Philips will pay the shipping costs when returning the product to you.

#### TO OBTAIN WARRANTY SERVICE IN THE U.S.A., PUERTO RICO, OR U.S. VIRGIN ISLANDS...

Contact Philips Customer Care Center at:  
**1-888-PHILIPS (1-888-744-5477)**

#### TO OBTAIN WARRANTY SERVICE IN CANADA...

**1-800-661-6162** (French Speaking)  
**1-888-PHILIPS (1-888-744-5477)** - (English or Spanish Speaking)

REPAIR OR REPLACEMENT AS PROVIDED UNDER THIS WARRANTY IS THE EXCLUSIVE REMEDY FOR THE CONSUMER. PHILIPS SHALL NOT BE LIABLE FOR ANY INCIDENTAL OR CONSEQUENTIAL DAMAGES FOR BREACH OF ANY EXPRESS OR IMPLIED WARRANTY ON THIS PRODUCT. EXCEPT TO THE EXTENT PROHIBITED BY APPLICABLE LAW, ANY IMPLIED WARRANTY OF MERCHANTABILITY OR FITNESS FOR A PARTICULAR PURPOSE ON THIS PRODUCT IS LIMITED IN DURATION TO THE DURATION OF THIS WARRANTY.

Some states do not allow the exclusions or limitation of incidental or consequential damages, or allow limitations on how long an implied warranty lasts, so the above limitations or exclusions may not apply to you. In addition, if you enter into a service contract agreement with the PHILIPS partnership within ninety (90) days of the date of sale, the limitation on how long an implied warranty lasts does not apply.

*This warranty gives you specific legal rights. You may have other rights which vary from state/province to state/province.*  
**Philips, P.O. Box 671539, Marietta, GA. 30006-0026**

(Warranty: 4835 710 27175)

## F1rst Choice Contact Information

Land	Telefonnummer	Tarif
Austria	0820 901115	€ 0.20
Belgium	070 253 010	€ 0.17
Cyprus	800 92256	Gebührenfrei
Denmark	3525 8761	Ortstarif
Finland	09 2290 1908	Ortstarif
France	08 9165 0006	€ 0.23
Germany	0180 5 007 532	€ 0.12
Greece	00800 3122 1223	Ortstarif
Ireland	01 601 1161	Ortstarif
Italy	199 404 042	€ 0.25
Luxembourg	26 84 30 00	Ortstarif
The Netherlands	0900 0400 063	€ 0.20
Norway	2270 8250	Ortstarif
Portugal	2 1359 1440	Ortstarif
Spain	902 888 785	€ 0.15
Sweden	08 632 0016	Ortstarif
Switzerland	02 2310 2116	Ortstarif
United Kingdom	0207 949 0069	Ortstarif

## Consumer Information Centers

[Antilles](#) • [Argentina](#) • [Australia](#) • [Bangladesh](#) • [Brasil](#) • [Canada](#) • [Chile](#) • [China](#) • [Colombia](#) • [Belarus](#) • [Bulgaria](#) • [Croatia](#) • [Czech Republic](#) • [Estonia](#) • [Dubai](#) • [Hong Kong](#) • [Hungary](#) • [India](#) • [Indonesia](#) • [Korea](#) • [Latvia](#) • [Lithuania](#) • [Malaysia](#) • [Mexico](#) • [Morocco](#) • [New Zealand](#) • [Pakistan](#) • [Paraguay](#) • [Peru](#) • [Philippines](#) • [Poland](#) • [Romania](#) • [Russia](#) • [Serbia & Montenegro](#) • [Singapore](#) • [Slovakia](#) • [Slovenia](#) • [South Africa](#) • [Taiwan](#) • [Thailand](#) • [Turkey](#) • [Ukraine](#) • [Uruguay](#) • [Venezuela](#)

### Eastern Europe

#### BELARUS

Technical Center of JV IBA  
M. Bogdanovich str. 155  
BY - 220040 Minsk  
Tel: +375 17 217 33 86

#### BULGARIA

LAN Service  
140, Mimi Balkanska Str.  
Office center Translog  
1540 Sofia, Bulgaria  
Tel: +359 2 960 2360  
[www.lan-service.bg](http://www.lan-service.bg)

#### CZECH REPUBLIC

Xpectrum  
Lužná 591/4  
CZ - 160 00 Praha 6 Tel: 800 100 697  
Email: [info@xpectrum.cz](mailto:info@xpectrum.cz)  
[www.xpectrum.cz](http://www.xpectrum.cz)

## CROATIA

Renoprom d.o.o.  
Mlinska 5, Strmec  
HR - 41430 Samobor  
Tel: +385 1 333 0974

## ESTONIA

FUJITSU SERVICES OU  
Akadeemia tee 21G  
EE-12618 Tallinn  
Tel: +372 6519900  
[www.ee.invia.fujitsu.com](http://www.ee.invia.fujitsu.com)

## HUNGARY

Serware Szerviz  
Vizimolnár u. 2-4  
HU - 1031 Budapest  
Tel: +36 1 2426331  
Email: [inbox@serware.hu](mailto:inbox@serware.hu)  
[www.serware.hu](http://www.serware.hu)

## LATVIA

ServiceNet LV  
Jelgavas iela 36  
LV - 1055 Riga,  
Tel: +371 7460399  
Email: [serviss@servicenet.lv](mailto:serviss@servicenet.lv)

## LITHUANIA

ServiceNet LT  
Gaiziunu G. 3  
LT - 3009 KAUNAS  
Tel: +370 7400088  
Email: [servisas@servicenet.lt](mailto:servisas@servicenet.lt)  
[www.servicenet.lt](http://www.servicenet.lt)

## ROMANIA

Blue Ridge Int'l Computers SRL  
115, Mihai Eminescu St., Sector 2  
RO - 020074 Bucharest  
Tel: +40 21 2101969

## SERBIA & MONTENEGRO

Tehnicom Service d.o.o.  
Bulevar Vojvode Misica 37B  
YU - 11000 Belgrade  
Tel: +381 11 3060 886

## SLOVAKIA

Datalan Servisne Stredisko  
Puchovska 8  
SK - 831 06 Bratislava  
Tel: +421 2 49207155  
Email: servis@datalan.sk

## SLOVENIA

PC HAND  
Brezovce 10  
SI - 1236 Trzin  
Tel: +386 1 530 08 24  
Email: servis@pchand.si

## POLAND

Zolter  
ul.Zytania 1  
PL - 05-500 Piaseczno  
Tel: +48 22 7501766  
Email: servmonitor@zolter.com.pl  
www.zolter.com.pl

## RUSSIA

Tel: +7 095 961-1111  
Tel: 8-800-200-0880  
Website: www.philips.ru

## TURKEY

Türk Philips Ticaret A.S.  
Yukari Dudullu Org.San.Bolgesi  
2.Cadde No:22  
34776-Umraniye/Istanbul  
Tel: (0800)-261 33 02

## UKRAINE

Comel  
Shevchenko street 32  
UA - 49030 Dnepropetrovsk  
Tel: +380 562320045  
www.csp-comel.com

## Latin America

### ANTILLES

Philips Antillana N.V.  
Kaminda A.J.E. Kusters 4  
Zeelandia, P.O. box 3523-3051  
Willemstad, Curacao  
Phone: (09)-4612799  
Fax : (09)-4612772

### ARGENTINA

Philips Antillana N.V.  
Vedia 3892 Capital Federal  
CP: 1430 Buenos Aires  
Phone/Fax: (011)-4544 2047

### BRASIL

Philips da Amazônia Ind. Elet. Ltda.  
Rua Verbo Divino, 1400-São Paulo-SP  
CEP-04719-002  
Phones: 11 21210203 -São Paulo & 0800-701-0203-Other Regions without São Paulo City



## CHILE

Philips Chilena S.A.  
Avenida Santa Maria 0760  
P.O. box 2687 Santiago de Chile  
Phone: (02)-730 2000  
Fax : (02)-777 6730

## COLOMBIA

Industrias Philips de Colombia  
S.A.-Division de Servicio  
CARRERA 15 Nr. 104-33  
Bogota, Colombia  
Phone:(01)-8000 111001 (toll free)  
Fax : (01)-619-4300/619-4104

## MEXICO

Consumer Information Centre  
Norte 45 No.669  
Col. Industrial Vallejo  
C.P.02300, -Mexico, D.F.  
Phone: (05)-3687788 / 9180050462  
Fax : (05)-7284272

## PARAGUAY

Av. Rca. Argentina 1780 c/Alfredo Seiferheld  
P.O. Box 605  
Phone: (595 21) 664 333  
Fax: (595 21) 664 336  
Customer Desk:  
Phone: 009 800 54 1 0004

## PERU

Philips Peruana S.A.  
Customer Desk  
Comandante Espinar 719  
Casilla 1841  
Limab18  
Phone: (01)-2136200  
Fax : (01)-2136276

## URUGUAY

Rambla O'Higgins 5303 Montevideo  
Uruguay  
Phone: (598) 619 66 66  
Fax: (598) 619 77 77  
Customer Desk:  
Phone: 0004054176

## VENEZUELA

Industrias Venezolanas Philips S.A.  
Apartado Postal 1167  
Caracas 1010-A  
Phone: (02) 2377575  
Fax : (02) 2376420

## Canada

## CANADA

Philips Electronics Ltd.  
281 Hillmount Road  
Markham, Ontario L6C 2S3  
Phone: (800) 479-6696

## Pacific

## AUSTRALIA

Philips Consumer Electronics  
Consumer Care Center  
Level 1, 65 Epping Rd  
North Ryde NSW 2113  
Phone: 1300 363 391  
Fax : +61 2 9947 0063

## NEW ZEALAND

Philips New Zealand Ltd.  
Consumer Help Desk  
2 Wagener Place, Mt.Albert  
P.O. box 1041  
Auckland  
Phone: 0800 477 999 (toll free)  
Fax : 0800 288 588

## Asia

## BANGLADESH

Philips Service Centre  
100 Kazi Nazrul Islam  
Avenue Kawran Bazar C/A  
Dhaka-1215  
Phone: (02)-812909  
Fax : (02)-813062

## CHINA

SHANGHAI  
Rm 1007, Hongyun Building, No. 501 Wuning road,  
200063 Shanghai P.R. China  
Phone: 4008 800 008  
Fax: 21-52710058

## HONG KONG

Philips Electronics Hong Kong Limited  
Consumer Service  
Unit A, 10/F. Park Sun Building  
103-107 Wo Yi Hop Road  
Kwai Chung, N.T.  
Hong Kong  
Phone: (852)26199663  
Fax: (852)24815847

## INDIA

Phone: 91-20-712 2048 ext: 2765  
Fax: 91-20-712 1558

### BOMBAY

Philips India  
Customer Relation Centre  
Bandbox House  
254-D Dr. A Besant Road, Worli  
Bombay 400 025

### CALCUTTA

Customer Relation Centre  
7 justice Chandra Madhab Road  
Calcutta 700 020

### MADRAS

Customer Relation Centre  
3, Haddows Road  
Madras 600 006

### NEW DELHI

Customer Relation Centre  
68, Shivaji Marg  
New Dehli 110 015

## INDONESIA

Philips Group of Companies in Indonesia  
Consumer Information Centre  
Jl.Buncit Raya Kav. 99-100  
12510 Jakarta  
Phone: (021)-7940040 ext: 2100  
Fax : (021)-794 7511 / 794 7539

## KOREA

Philips Korea Ltd.  
Philips House  
C.P.O. box 3680  
260-199, Itaewon-Dong.  
Yongsan-Ku, Seoul 140-202  
Phone: 080 600 6600 (toll free)  
Fax : (02) 709 1210

## MALAYSIA

After Market Solutions Sdn Bhd,  
Philips Authorised Service Center,  
Lot 6, Jalan 225, Section 51A,  
46100 Petaling Jaya,  
Selangor Darul Ehsan,  
Malaysia.  
Phone: (603)-7954 9691/7956 3695  
Fax: (603)-7954 8504  
Customer Careline: 1800-880-180

## PAKISTAN

Philips Consumer Service  
Mubarak manzil,  
39, Garden Road, Saddar,  
Karachi-74400  
Tel: (9221) 2737411-16  
Fax: (9221) 2721167  
E-mail: care@philips.com  
Website: www.philips.com.pk

## PHILIPPINES

### PHILIPS ELECTRONICS & LIGHTING, INC.

Consumer Electronics

48F PBCOM tower

6795 Ayala Avenue cor VA Rufino St.

Salcedo Village

1227 Makati City, PHILS

Phone: (02)-888 0572, Domestic Toll Free: 1-800-10-PHILIPS or 1-800-10-744 5477

Fax: (02)-888 0571

## SINGAPORE

Accord Customer Care Solutions Ltd

Authorized Philips Service Center

Consumer Service

620A Lorong 1 Toa Rayoh

Singapore 319762

Tel: +65 6882 3999

Fax: +65 6250 8037

## TAIWAN

Philips Taiwan Ltd.

Consumer Information Centre

13F, No. 3-1 Yuan Qu St., Nan Gang Dist.,

Taipei 115, Taiwan

Phone: 0800-231-099

Fax : (02)-3789-2641

## THAILAND

Philips Electronics (Thailand) Ltd.

26-28th floor, Thai Summit Tower

1768 New Petchburi Road

Khwaeng Bangkokkapi, Khet Huaykhwang

Bangkok10320 Thailand

Tel: (66)2-6528652

E-mail: cic Thai@philips.com

## Africa

## MOROCCO

Philips Electronique Maroc  
304,BD Mohamed V  
Casablanca  
Phone: (02)-302992  
Fax : (02)-303446

## SOUTH AFRICA

PHILIPS SA (PTY) LTD  
Customer Care Center  
195 Main Road  
Martindale, Johannesburg  
P.O. box 58088  
Newville 2114  
Telephone: +27 (0) 11 471 5194  
Fax: +27 (0) 11 471 5123  
E-mail: [phonecare.za@philips.com](mailto:phonecare.za@philips.com)

## Middle East

### DUBAI

Philips Middle East B.V.  
Consumer Information Centre  
P.O.Box 7785  
DUBAI  
Phone: (04)-335 3666  
Fax : (04)-335 3999