

Регистрирайте продукта си и получите помощ на
www.philips.com/welcome

19PFL3405/12

22PFL3405/12

26PFL3405/12



Инструкция за експлоатация

PHILIPS



Österreich	0810 000 205	€0.07 pro Minute
België/Belgique	078250145	€0.03 Per minuut/Par minute
България	+3592 489 99 96	Местен разговор
Hrvatska	01 6403 776	Lokalni poziv
Česká republika	800142840	Bezplatný hovor
Danmark	3525 8759	Lokalt opkald
Estonia	6008600	kohalik kõne tariifi
Suomi	09 2311 3415	paikallispuhelu
France	0805 025 510	numéro sans frais
Deutschland	0800 000 7520	gebührenfreier Anruf
Ελλάδα	0 0800 3122 1280	Κλήση χωρίς χρέωση
Magyarország	0680018189	Ingyenes hívás
Hrvatska	0800 222778	free
Ireland	North 0800 055 6882 South 1800-PHILIPS 7445477	free
Italia	800 088774	Numero Verde
Қазақстан	+7 727 250 66 17	local
Latvia	52737691	local
Lithuania	67228896	local
Luxemburg/Luxembourg	40 6661 5644	Ortsgespräch/Appel local
Nederland	0800 0230076	Gratis nummer
Norge	22 70 81 11	Lokalsamtale
Polska	(022) 349-15-05	Monitory i akcesoria komputerowe,
Portugal	800 780 903	Chamada Grátis
România	0800-894910 0318107125	Apel gratuit Apel local
Россия	(495) 961-1111	0.15 USD/minute
Србија	+381 114 440 841	Lokalni poziv
Slovensko	0800 004537	Bezplatný hovor
Slovenija	00386 12 80 95 00	lokalni klic
España	900 800 655	Teléfono local gratuito solamente para clientes en España
Sverige	08 5792 9100	Lokalsamtal
Suisse/Schweiz/Svizzera	0844 800 544	Schweizer Festnetztarif
Türkiye	0800 261 3302	Şehiriçi arama
United Kingdom	General No: 0800 331 6015 General National Rate No: 0870 911 0036	free National rate
Україна	8-800-500-69-70	Місцевий виклик

Съдържание

1 Бележки	2	7 Свързване на устройства	24
2 Важно	4	Места за свързване отзад	24
3 Вашият телевизор	7	Места за свързване отстрани	26
Странични бутони за управление и индикатори	7	Свързване на компютър	27
Дистанционно управление	8	Употреба на Philips EasyLink	28
4 Употреба на телевизора	10	Употреба на Kensington ключалка	28
Включване/изключване на телевизора и превключване в стендбай	10	8 Информация за продукта	29
Смяна на каналите	10	Поддържана разделителна способност на дисплея	29
Гледане на свързани устройства	11	Тунер/Приемане/Предаване	29
Нагласяне на силата на звука на телевизора	11	Дистанционно управление	29
Употреба на телетекста	11	Захранване	29
5 Допълнителни функции на телевизора	12	Поддържани стойки за окачване на телевизори	29
Достъп до менютата на телевизора	12	Спецификации на продукта	30
Промяна на настройките за звука и картината	12	9 Възможни проблеми	31
Употреба на допълнителни функции за телетекста	15	Основни проблеми с телевизора	31
Създаване и употреба на списък с любими канали	16	Проблеми свързани с телевизионните канали	31
Употреба на часовника на телевизора	17	Проблеми свързани с картината	31
Употреба на таймерите	17	Проблеми свързани със звука	32
Употреба на заключващите функции на телевизора	18	Проблеми свързани с HDMI връзката	32
Обновяване на софтуера на телевизора	19	Проблеми свързани с компютър	32
Промяна на предпочитанията на телевизора	20	Контакти	32
Достъп до декодиращия канал	20		
Възстановяване на фабричните настройки на телевизора	20		
6 Инсталиране на канали	21		
Автоматично инсталиране на канали	21		
Ръчно инсталиране на канали	21		
Преименуване на канали	23		
Пренареждане на канали	23		

1 Бележки

2010 с Koninklijke Philips Electronics N.V.

Всички права са запазени.

Спецификациите подлежат на промени без предизвестие. Търговските марки са собственост на Koninklijke Philips Electronics N.V или съответните им собственици. Philips запазва правото си да променя продуктите по всяко време, без да бъде отговорен, за да се нагласят съответно по-ранни доставки. Материала в тази инструкция се смята за достатъчен, относно употребата на системата. Ако продукта, или отделните му модули или процедури, се използват по начин неупоменат тук, трябва да се получи потвърждение за тяхната валидност и стабилност. Philips гарантира, че материал само по себе си не нарушава никакви патенти в САЩ. Няма нужда от допълнителни гаранции.

Гаранция

- Риск от нараняване, повреда на телевизора или отпадане на гаранцията! Никога не се опитвайте да поправяте телевизора сами.
- Използвайте телевизора и аксесоарите само по описания от производителя начин.
- Символа за внимание отпечатан отзад на телевизора, означава че има риск от токов удар. Никога не махайте капака на телевизора. Свързвайте се всеки път със сервизния център на Philips относно услуги и ремонти.



- Всякакви действия, които са изрично забранени в инструкцията, или всякакви настройки и процедури по сглобяване, които не са препоръчителни или изискват одобрение в инструкцията, ще анулират гаранцията.

Характеристики на пикселите

Този LCD продукт има голям брой цветни пиксели. Въпреки, че ефективността на пикселите е 99.999% и дори по-голяма, може да се появят за постоянно черни точки или ярки точки на цветовете (червени, зелени или сини) на екрана. Това е структурна характеристика на дисплея (в рамките на нормалните производствени стандарти) и не е повреда.

Съвместимост с EMF

Koninklijke Philips Electronics N.V. произвежда и продава много потребителски продукти, които, както всички електроуреди, нормално имат способността да излъчват и приемат електромагнитни сигнали.

Един от водещите бизнес принципи на Philips е предприемането на всички необходими мерки за безопасност за продуктите, така че да съответстват на всички приложими законови изисквания и да съвпадат със EMF стандартите прилагани по време на производството на продуктите.

Philips се задължава да разработва, произвежда и предлага продукти, които нямат последици върху здравето. Philips потвърждава, че ако техните продукти се използват правилно, съответно за тяхната употреба, че те са безопасни за употреба според научните доказателства достъпни днес. Philips играе активна роля в развитието на международните EMF стандарти и стандартите за безопасност, което позволява на Philips да осъществява допълнително развитие на стандартизацията за ранното интегриране на продуктите си.

Авторски права

® Kensington и Micro Saver са регистрирани търговски марки в САЩ на ACCO World corporation, с издадена регистрацията и патент в други държави по света.



HDMI, логото HDMI и High-Definition Multimedia Interface са търговски марки или регистрирани търговски марки на Licensing LLC.

Всички други регистрирани или не търговски марки са собственост на съответните им собственици.

2 Важно

Прочетете и разберете всички инструкции преди да използвате телевизора. Ако настъпи повреда в следствие на неправилна употреба, гаранцията няма да важи.

Безопасност

Риск от токов удар или пожар!

- Никога не излагайте телевизора на дъжд или вода. Никога не поставяйте съдове с течности, като вази, близо до телевизора. Ако се разлее нещо върху или в телевизора, изключете го незабавно от контакта. Свържете се с потребителски център на Philips, за да проверят телевизора преди употреба.
- Никога не излагайте телевизора, дистанционното или батериите на открит огън или други източници на топлина, включително и директна слънчева светлина. За да предотвратите разпространението на пожар, дръжте свещи или други източници на огън далеч от телевизора, дистанционното и батериите.



- Никога не поставяйте предмети във вентилационните отвори или други отвори на телевизора.
- Когато телевизора е завъртян, уверете се, че няма напрежение върху захранващия кабел. Това може да отслаби свързките и да предизвика късо съединение.

Риск от късно съединение или пожар!

- Никога не излагайте дистанционното или батериите на дъжд, вода или силна топлина.
- Избягвайте удари върху щепселите. Отхлабени щепсели може да предизвикат късо съединение или пожар.

Риск от нараняване или повреда на телевизора!

- Двама души са необходими за повдигане и пренасяне на телевизор, който тежи повече от 25 кг.
- Когато монтирате поставка на телевизора, използвайте само осигурената поставка. Подсигурете поставката към телевизора здраво. Поставете телевизора на плоска, равна повърхност, която може да понесе тежестта на телевизора с поставката.
- Когато окачвате телевизора на стена, използвайте скоби, които могат да понесат теглото на телевизора. Подсигурете скобите към стена, която може да понесе тяхното и теглото на телевизора. Koninklijke Philips Electronics N.V. не носи отговорност при неправилно окачване на стена, при което са настъпили инциденти, наранявания или повреди.

Риск от нараняване на деца!

Следвайте тези предпазни мерки, за да предотвратите падане на телевизора и причиняването на нараняване на деца:

- Никога не поставяйте телевизора върху повърхности покрити с плат или друг материал, които може да се издърпа.
- Уверете се, че никоя част на телевизора не стърчи от ръбовете на повърхността.
- Никога не поставяйте телевизора на висока мебел (като етажерка за книги) без да има подсигуриращи болтове на мебелировката и телевизора към стената или подходящо подпора.
- Научете децата относно опасностите при катерене по мебели, за да достигнат телевизора.

Риск от прегряване!

- Никога не поставяйте телевизора в затворено пространство. Винаги оставайте поне 4 инча или 10 см свободно място около телевизора, за да има вентилация. Уверете се, че пердета или други предмети не покриват вентилационните отвори на телевизора.

Риск от повреда на телевизора!

- Преди да свържете телевизора към контакта, се уверете, че волтажа на мрежата отговаря на стойностите, отпечатани отзад на телевизора. Никога не свързвайте телевизора към контакта ако волтажа е различен.

Риск от нараняване, пожар или повреда на захранващия кабел!

- Никога не поставяйте телевизор или други предмети върху захранващия кабел.
- За да изключите захранващия кабел лесно от контакта, се уверете, че имате пълен достъп до него по всяко време.
- Когато изключвате захранващия кабел, винаги дърпайте щепсела, а не кабела.
- Изключете телевизора от контакта и антената преди гръмотевични бури. По време на буря, не пипайте телевизора, захранващия кабел или кабела на антената.

Риск от увреждане на слуха!

- Избягвайте употребата на слушалки при висока сила на звука или продължително време.

Ниски температури

- Ако телевизора се транспортира при температура под 5°C, разопаковайте телевизора и изчакайте докато температурата му се изравни със стайната преди да го свържете към контакта.

Грижи за екрана

- Избягвайте статични изображения, колкото е възможно повече. Тези изображения са такива, които остават на екрана за дълъг период от време. Например: менюта на екрана, черни ленти и показване на часа. Ако трябва да използвате статични изображения, намалете контраста и яркостта на екрана, за да избегнете увреждането му.
- Изключете телевизора от контакта преди да го почиствате.
- Почиствайте телевизора с мека, влажна кърпа. Никога не използвайте вещества като алкохол, химикали и почистващи средства върху телевизора.
- Риск от повреда на екрана на телевизора! Никога не пипайте, натискайте, търкайте или удряйте екрана с предмети.
- За да избегнете деформации и избледняване на цвета, забърсвайте капките вода възможно по скоро.

Изхвърляне на стария продукт и батерии



Вашият продукт е проектиран и произведен от висококачествени материали и съставни части, които могат да се рециклират и използват отново.



Когато този символ със зачеркната кофа за боклук е прикачен към продукт, това означава, че продукта съответства на Европейска директива 2002/96/ЕС. Моля информирайте се относно местната система за разделно събиране на електрони и електрически продукти. Моля действайте според местните закони и не изхвърляйте старите си продукти заедно с домакинските си отпадъци. Правилното изхвърляне на стария ви продукт спомага за предотвратяването на евентуални отрицателни последици за околната среда и човешкото здраве.



Вашият продукт съдържа батерии, отговарящи на Европейска директива 2006/66/ЕС, които не могат да се изхвърлят с домакинските отпадъци.

Моля информирайте се относно местната система за разделно събиране на батерии, тъй като правилното изхвърляне на батериите спомага за предотвратяването на евентуални отрицателни последици за околната среда и човешкото здраве.

ECO-Green



- Високоэффективен
- Ниска консумация на енергия в стендбай
- Проектирано, за да може да се рециклира

Philips непрекъснато се фокусира върху намаляването на отрицателни последици върху околната среда от техните иновативни потребителски продукти. Ние насочваме нашите усилия към подобрения спрямо околната среда по време на производството, намаляване на вредните субстанции, енергийна ефективност, инструкции за края на живота на продуктите и рециклирането им.

Благодарения на нашите усилия спрямо околната среда, този телевизор е награден с европейския еко етикет – Цветето – www.ecolabel.eu

Можете да намерите информация за консумацията на енергия в стендбай режим, гаранцията, резервните части и рециклирането на телевизора на уеб сайта на Philips за вашата държава на www.philips.com.

Този телевизор има функции допринасящи за енергийната му ефективност. Този телевизор е награден с европейския еко етикет поради природосъобразните му качества.

Енергоспестяващи функции

• Енергоспестяващи

Енергоспестяващата настройка на телевизора е съчетание от няколко настройки на телевизора, което довежда до пестене на енергия. Погледнете smart настройките в менюто с настройки.

• Стендбай с ниска консумация на енергия

Обновената и високо усъвършенстваната захранваща верига намалява консумацията на енергия на телевизора, до много ниско ниво, без да се губи от нормалната функционалност на стендбай режима.

Управление на захранването (достъпно само в избраните модели)

Обновеното управление на захранването на този телевизор осигурява най-ефективното използване на енергията му. Можете да проверите как личните настройки на телевизора, нивото на яркост при настоящите изображения на екрана и състоянието на околната светлина определят относителното потребление на енергия.

Прекратяване на употребата

За информация относно правилното изхвърляне на телевизора и батериите, погледнете 'Изхвърляне на стария продукт и батериите' в инструкцията (погледнете 'Изхвърляне на стария продукт и батериите' на страница 5).

3 Вашият телевизор

Поздравления за покупката и добре дошли при Philips! За да се възползвате напълно от поддръжката предлагана от Philips, регистрирайте телевизора на www.philips.com/welcome.

Този раздел ви предоставя преглед на най-често използваните бутони за управление и функции на телевизора.

Странични бутони за управление и индикатори

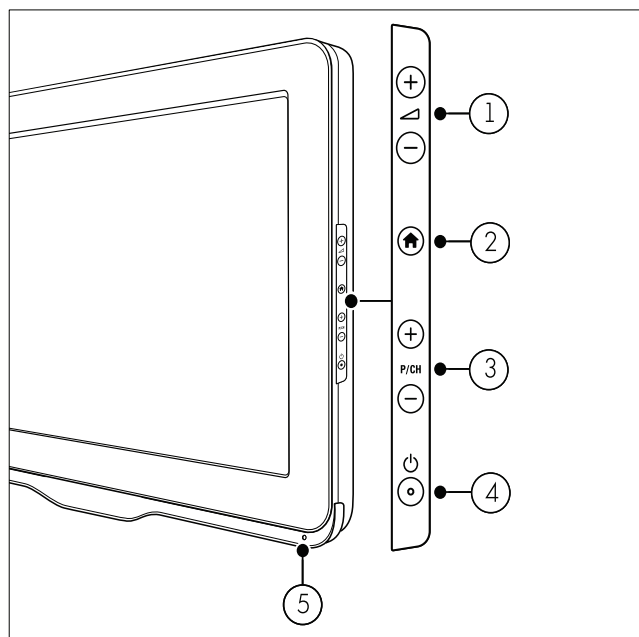

- ① **▲ +/-: Увеличаване или намаляване на силата на звука.**
- ② **🏠 (Home): смяна между включване или изключване на менюто home.**
- ③ **Р/СН +/-: превключване на следващия или предишния канал.**
- ④ **⏻ (захранване): включване или изключване на продукта. Продукта не е изключен напълно освен ако не го изключите от контакта.**
- ⑤ **Сензор за дистанционното.**

Дистанционно управление

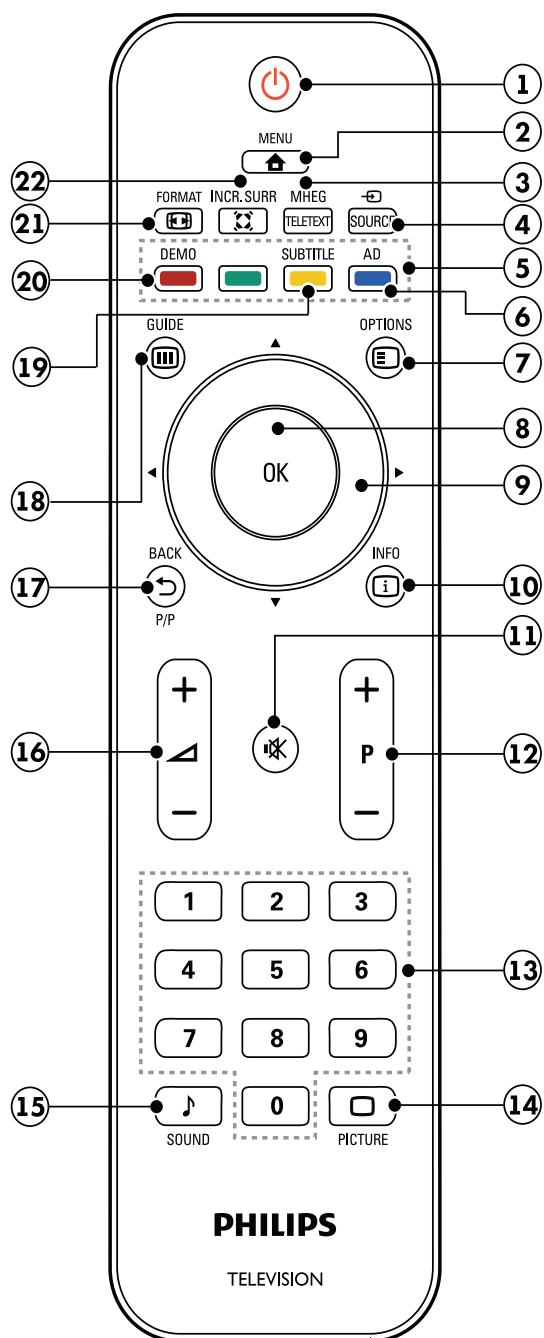

- ① **⏻ (Standby-On)**
 - Превключва телевизора в стендбай режим ако е включен.
 - Включва телевизора ако е в стендбай режим.
- ② **🏠 MENU**
Включване или изключване на главното меню.
- ③ **MHEG/TELETEXT**
Включване или изключване на телетекста.
- ④ **📺 SOURCE**
За избор на свързано устройство.
- ⑤ **Цветни бутони**
За избор на задача или възможност.
- ⑥ **AD (Audio Descriptor) (само за RF цифров телевизор)**
Само за UK: включване на аудио коментар за хора с увредено зрение.
- ⑦ **☰ OPTIONS**
Достъп до възможностите отнасящи се до настоящето състояние или избор.
- ⑧ **OK**
Потвърждаване на въвеждане или избор и показване на списъка с канали, когато гледате телевизия.
- ⑨ **▲▼◀▶ (бутони за навигация)**
За управление в менютата.
- ⑩ **📄 INFO**
Показване на информация за програмата, когато има такива. Ако информацията съдържа много страници, натиснете **OPTIONS**, за да преминете на следващата страница.
- ⑪ **🔇 (Mute)**
За спиране и пускане отново на звука.
- ⑫ **P +/- (Programme +/-)**
Превключване на следващия или предишния канал. Когато менюто на телевизора е пуснато, бутоната функционира местене на страницата нагоре/ надолу.
- ⑬ **0-9 (цифрови бутони)**
За избор на канал или настройка.
- ⑭ **🖼️ PICTURE (Smart picture)**
Пуска менюто за картината.

15 **SOUND (Smart Sound)**

Пуска менюто за звука.

16 **+/- (Volume +/-)**

Усилване или намаляване на силата на звука.

17 **BACK P/P (Previous channel)**

- връщане към предишния екран.
- връща на гледания преди това канал.

18 **GUIDE**

Сменяне между решетката с каналите и списъка с програми.

19 **SUBTITLE (само за RF цифров телевизор)**

Включване или изключване на субтитрите.

20 **DEMO (може да се използва само при избраните модели)**

Включване или изключване на демонстрационното меню.

21 **FORMAT**

За избор на формат на картината.

22 **INCR. SURR**

Включване на Incredible Surround за стерео източнициsources. Включване на пространствения режим за моно източници.

Употреба на дистанционното

Когато използвате дистанционното, дръжте го близо до телевизора и го насочете към сензора за дистанционното. Уверете се, че между него и телевизора няма мебели, стени или други предмети.

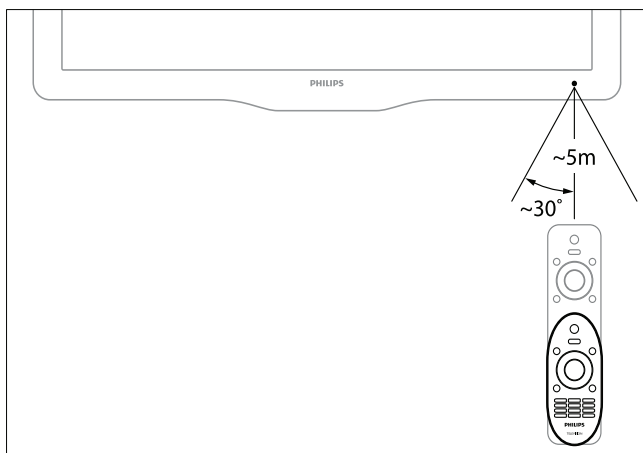

4 Употреба на телевизора

телевизора

Този раздел ви обяснява извършването на основните функции на телевизора.

Включване/изключване на телевизора или превключване на стендбай

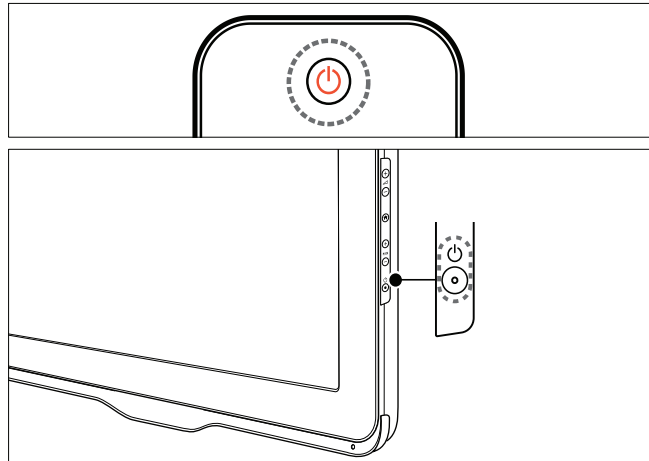

За да го включите

- Ако индикатора за стендбай е изключен, натиснете **⏻** (захранване) от страни на телевизора.
- Ако индикатора за стендбай е червен, натиснете **⏻ (Standby-On)** на дистанционното.

За да превключите в стендбай

- Натиснете **⏻ (Standby-On)** на дистанционното.
↳ Индикатора за стендбай става червен.

За да го изключите

- Натиснете **⏻** (захранване) от страни на телевизора.
↳ Индикатора за стендбай се изключва.

Съвет

- Въпреки, че телевизора консумира много малко енергия докато е в стендбай режим, все пак се консумира енергия. Ако няма да се използва дълго време, изключете захранващия кабел на телевизора от контакта.

Бележка

- Ако не можете да намерите дистанционното и искате да превключите на стендбай телевизора, натиснете **P/CH +/-** от страни на телевизора.

Превключване на канали

- Натиснете **P +/-** на дистанционното или **P/CH +/-** от страни на телевизора.
- Въведете номер на канал като използвате **цифровите бутони**.
- Натиснете **OK**, за да използвате решетката с канали.
- Натиснете **↩ BACK P/P** на дистанционното, за да се върнете на предишния канал.

Бележка

- Когато използвате списък с любими канали, можете да избирате само от каналите в списъка (погледнете 'Избор на списък с любими канали' на страница 16).

Превключване на канали от решетката с канали

Решетката ви позволява да виждате всички достъпни канали.

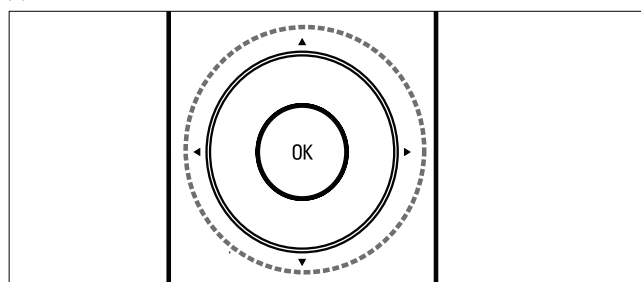

- 1** Натиснете **OK**.
↳ Появява се решетката с канали.
- 2** Натиснете **▲▼◀▶**, за да изберете и да прегледате канал.
- 3** Натиснете **OK**, за да гледате избрания канал.

Гледане на свързани устройства

Бележка

- Включете устройството преди да го изберете като източник на телевизора.

Употреба на бутона за източник

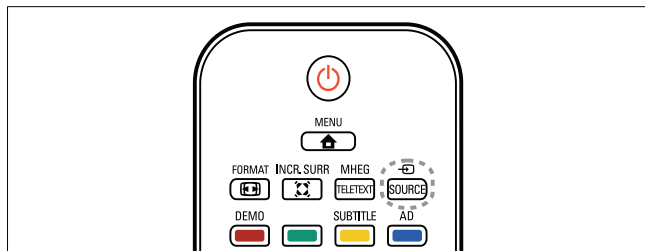

- 1** Натиснете **SOURCE**.
↳ Появява се списъка с източници.
- 2** Натиснете **▲▼**, за да изберете устройство.
- 3** Натиснете **OK**, за да потвърдите избора си.
↳ Телевизора се превключва на избраното устройство.

Нагласяне на силата на звука на телевизора

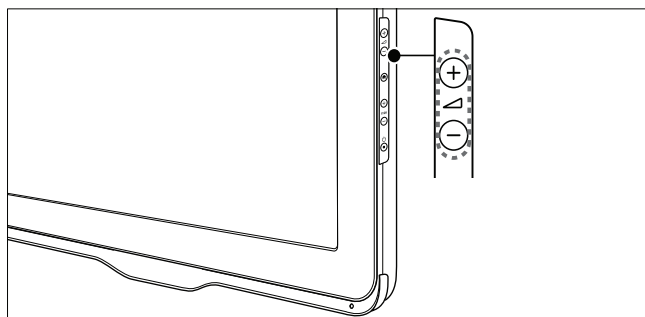
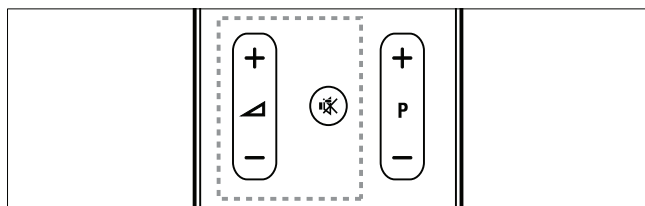

За усилване и намаляване на силата

- Натиснете **▲ +/-**.
- ### За да спрете или пуснете отново звука
- Натиснете **🔇**, за да спрете звука.
 - Натиснете **🔇** отново, за да пуснете звука.

Употреба на телетекста

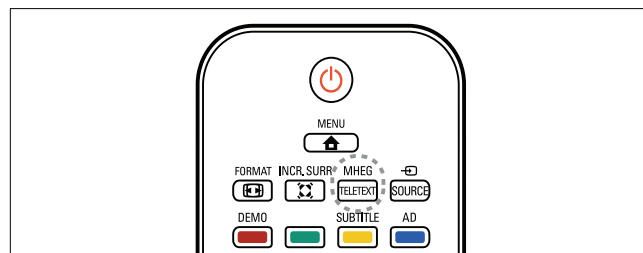

- 1** Натиснете **MHEG/TELETEXT**.
↳ Появява се основната индексна страница.
- 2** Изберете страница по следния начин:
 - Натиснете **цифровия бутон**, за да въведете номер на страница
 - Натиснете **P +/-**, за да видите следващата или предишната страница
 - Натиснете цветния бутон, за да изберете предмет кодиран с цвят
 - Натиснете **↩ BACK**, за да се върнете на предишната страница
- 3** Натиснете **MHEG/TELETEXT**, за да излезете от телетекста.

5 Допълнителни функции на телевизора

Достъп до менютата на телевизора

Менютата ви помагат за инсталирането на канали, смяна на настройките за картината и звука и достъп до други функции.

- 1 Натиснете **MENU**.
↳ Появява се менюто.

Picture	Smart picture
	Video contrast
Sound	Contrast
	Brightness
Features	Colour
	Hue
Installation	Sharpness
	Noise reduction
Software update	

- 2 Натиснете **▲▼◀▶**, за да изберете и управлявате в едно от следните менюта.
 - **[Picture]**: Нагласяне на настройките на картината за оптимално гледане.
 - **[Sound]**: Нагласяне на настройките на звука.
 - **[Features]**: Достъп до различни функции като таймер или заключващи устройства на телевизора.
 - **[Installation]**: Избор на менюто за инсталиране на канали, нагласяне на предпочитанията и възстановяването на фабричните настройки.
 - **[Software update]**: Обновяване на софтуера на телевизора.

- 3 Натиснете **OK**, за да потвърдите избора си.

- 4 Натиснете **MENU**, за да излезете.

Промяна на настройките за звука и картината

Променете настройките на звука и картината, за да паснат на предпочитанията ви. Можете да приложите предварително зададени настройки или да промените настройките ръчно.

Бележка

- Когато гледате телевизия или използвате външни устройства, натиснете **OPTIONS** и изберете **[Picture and sound]** за бърз достъп до настройките за звука и картината.

Употреба на smart picture

Използвайте smart picture, за да приложите предварително зададени настройки за картината.

- 1 Натиснете **PICTURE**.
↳ Появява се менюто **[Smart picture]**.
- 2 Натиснете **▲▼**, за да изберете една от следните настройки.
 - **[Vivid]**: използват се наситени и динамични настройки.
 - **[Standard]**: нагласяне на настройките за картината, за да пасват на повечето типове видео и заобикалящи обстановки.
 - **[Cinema]**: прилага настройки за гледане на филми.
 - **[Game]**: прилага настройки за игри.
 - **[Energy saving]**: прилага настройки с ниска консумация на енергия.
 - **[Natural]**: прилага най-доброто качество на картината.
 - **[Custom]**: списък с нагласящи се настройки за картината.
- 3 Натиснете **OK**, за да потвърдите избора си.
↳ Прилагат се избраните smart picture настройки.

Ръчно нагласяне на настройките за картината

1 Натиснете **MENU**.

2 Изберете **[Picture]** и натиснете **OK**.

3 Натиснете **▲▼◀▶**, за да изберете следните настройки.

- **[Smart picture]**: достъп до предварително зададените smart picture настройки.
- **[Video contrast]**: нагласяне на интензитета на видео съдържанието, като фоновата светлина се запазва.
- **[Contrast]**: нагласяне на интензитета на зоните с фонов светлина, като видео съдържанието остава непроменено.
- **[Brightness]**: нагласяне на интензитета и детайлите на тъмните зони.
- **[Colour]**: нагласяне на наситеността на цветовете.
- **[Hue]**: компенсирание при вариране на цветовете.
- **[Sharpness]**: нагласяне на отчетливостта на изображението.
- **[Noise reduction]**: филтриране и намаляване на шума в изображение.
- **[Tint]**: нагласяне на баланса на цветовете в изображение.
- **[Custom tint]**: нагласяне по избор настройките за отсенките. (Достъпно само ако е избрано **[Tint] > [Custom]**)
- **[Digital Crystal Clear]**: фина настройка на всеки пиксел, за да пасне на околните пиксели. Това осигурява ярко изображение с висока разделителна способност.
 - **[Dynamic contrast]**: подобряване на контраста. Можете да включите или изключите тази функция. Настройката **[Medium]** е препоръчителна.
 - **[Dynamic backlight]**: нагласяне на яркостта на фоновата светлина на телевизора, за да пасне на светлината.
 - **[Colour enhancement]**: прави цветовете по-ярки и подобрява детайлите при ярки цветове. Можете да включите или изключите тази функция.
- **[PC mode]**: нагласяне на картината когато има свързан компютър към телевизора чрез HDMI или DVI.
- **[Picture format]**: смяна на формата на картината.
- **[Picture size]**: нагласяне на зоната за гледане. (когато се нагласи на максимум, може да виждате шум или груб ръб на изображение.)
- **[Horizontal shift]**: нагласяне хоризонтално на картината за PC-VGA или HDMI вход.
- **[Vertical shift]**: нагласяне вертикално на картината за PC-VGA или HDMI вход.

Смяна на формата на картината

- 1 Натиснете **FORMAT**.
↳ Появява се лентата за формата на картината.
- 2 Натиснете **▲▼**, за да изберете формат на картината.
↳ Включва се избрания формат на картината.
- 3 Натиснете **OK**, за да потвърдите избора си.

Преглед на форматите на картината

Следните настройки за картината могат да се настройват.

Бележка

- В зависимост от формата на източника на картината, някои настройки не са достъпни.

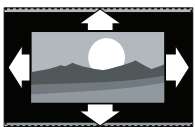

[Auto format]: (не за PC режим.) Автоматично уголемяване на картината, така че най-добре да пасва на екрана. Субтитрите остават видими.

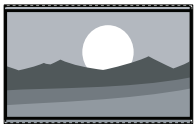

[Super zoom]: (не за HD и PC режим.) Премахва черните ленти от страни при 4:3 излъчване. Има най-малко смущения.

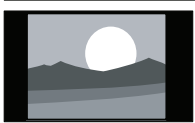

[4:3]: Показване на класическия 4:3 формат.

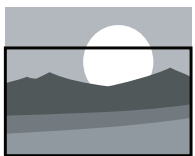

[Subtitle zoom]: Показва 4:3 картина на целия екран, като субтитрите са видими. Част от горната част на картината е изрязана.



[Movie expand 14:9]: (не за HD и PC режим.) Превръща 4:3 формата към 14:9.

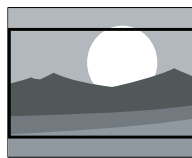

[Movie expand 16:9]: (не за HD и PC режим.) Превръща 4:3 формата към 16:9.

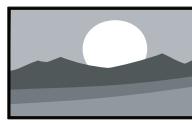

[Wide screen]: Превръща 4:3 формата към 16:9.



[Unscaled]: само за HD и PC режим, и само за определени модели. Позволява максимална острота. Може да има някой смущения поради системата на излъчвателя. Нагласете разделителната способност на компютъра на широкоекранен формат, за да има най-добър резултат.

Употреба на smart sound

Използвайте smart sound, за да приложите предварително зададени настройки за звука.

- 1 Натиснете **SOUND**.
↳ Появява се менюто **[Smart sound]**.
- 2 Натиснете **▲▼**, за да изберете следните настройки.
 - **[Standard]**: наглася настройките за звука, за да паснат на повечето типове звук и околна обстановка.
 - **[News]**: прилага настройки за говор, като новини.
 - **[Movie]**: прилага настройки за филми.
 - **[Custom]**: прилага настройки по избор от менюто за звука.
- 3 Натиснете **OK**, за да потвърдите избора си.
↳ Прилагат се избраните smart sound настройки.

Ръчно нагласяне на настройките за звука

- 1 Натиснете **MENU**.
- 2 Натиснете **▲▼**, за да изберете **[Sound]** и натиснете **OK**.
- 3 Натиснете **▲▼◀▶**, за да изберете следните настройки.
 - **[Smart sound]**: достъп до предварително зададени smart sound настройки.
 - **[Bass]**: нагласяне на нивото на баса.
 - **[Treble]**: нагласяне на нивото на требъла.
 - **[Volume]**: нагласяне на силата на звука.
 - **[Balance]**: нагласяне на баланса между лявата и дясната тонколони.
 - **[Dual I-II]**: избор на аудио езици, ако има достъпно излъчване на два звука.
 - **[Mono/Stereo]**: избор между моно и стерео ако има достъпно стерео излъчване.
 - **[Surround]**: осигуряване на пространствен звук.
 - **[Headphone volume]**: Нагласяне на силата на звука на слушалките. (Достъпно сако ако слушалките са свързани към телевизора).
 - **[Auto volume levelling]**: автоматично намалява внезапните промени в силата на звука, например, когато превключвате канали.
 - **[Delta volume]**: изравняване на разликите в силата на звука между каналите или свързаните устройства. Превключете на свързаното устройство преди да промените делта звука.

Употреба на допълнителните функции на телетекста

Достъп до менюто с възможности на телетекста

Влезете във функциите на телетекста чрез менюто с възможности на телетекста.

- 1 Натиснете **MHEG/TELETEXT**.
↳ Появява се екрана на телетекста.
- 2 Натиснете **☰ OPTIONS**.
↳ Появява се менюто с възможности на телетекста.
- 3 Натиснете **▲▼**, за да изберете една от следните възможности.
 - **[Freeze page]**: стопира пуснатата в момента страница.
 - **[Reveal]**: скрива или показва скрита информация на страница, като разрешение на гатанки или пъзели.
 - **[Cycle subpage]**: автоматично сменяне на под страниците, ако има такива.
 - **[Language]**: превключва на различна езикова група, за да се показва език правилно, когато той използва различен набор от символи.
- 4 Натиснете **▲▼◀▶**, за да направите избор и натиснете **OK**, за да потвърдите.
- 5 Натиснете **↩ BACK**, за да излезете от менюто с възможности на телетекста.

Избор на под страница на телетекста

Страница от телетекста може да съдържа няколко под страници. Те се показват на лента до номера на основната страница.

- 1 Натиснете **MHEG/TELETEXT**.
↳ Появява се екрана на телетекста.
- 2 Натиснете **P +/-**, за да изберете страница от телетекста.
- 3 Натиснете **◀▶**, за да влезете в под страница.

Избор на Т.О.Р. телетекстово излъчване

Таблица със страниците (Т.О.Р.) телетекстово излъчване ви позволява да преминавате от една тема на друга без да използвате номерата на страниците. Т.О.Р. телетекста не се излъчва при всички канали.

- 1 Натиснете **MHEG/TELETEXT**.
↳ Появява се екрана на телетекста.
- 2 Натиснете **INFO**.
↳ Появява се Т.О.Р. изгледа.
- 3 Натиснете **▲▼◀▶**, за да изберете тема.
- 4 Натиснете **OK**, за да видите страницата.

Създаване и употреба на списък с любими канали

Можете да създадете списък с предпочитаните от вас телевизионни канали, така че лесно да намирате тези канали.

Избор на списък с любими канали

- 1 Когато гледате телевизия, натиснете **OK**, за да се появи решетката с канали.
- 2 Натиснете **OPTIONS**.
↳ Появява се менюто с възможности за каналите.
- 3 Натиснете **▲▼**, за да изберете **[Select list]**, след това натиснете **OK**, за да влезете.
↳ Появяват се възможностите на списъка с канали.
- 4 Изберете **[Favourite]**, след това натиснете **OK**.
↳ Само каналите в списъка с любими канали ще се появяват в решетката с канали.

Бележка

- Решетката с любими канали е празна докато не добавите канали към списъка с любими канали.

Гледане на всички канали

Можете да излезете от списък с любими канали и да виждате всички инсталирани канали.

- 1 Когато гледате телевизия, натиснете **OK**.
↳ Появява се решетката с канали.
- 2 Натиснете **OPTIONS**.
↳ Появява се менюто с възможности за каналите.
- 3 Натиснете **▲▼**, за да изберете **[Select list]**, след това натиснете **OK** или **▶**, за да влезете.
- 4 Изберете **[All]**, след това натиснете **OK**.
↳ В решетката с канали се появяват всички канали.

Бележка

- Всички любими канали са отбелязани с 'човка' когато гледате решетката с канали.

Добавяне на канал към списък с любими канали

- 1 Когато гледате телевизия, натиснете **OK**.
↳ Появява се решетката с канали.
- 2 Натиснете **▲▼◀▶**, за да изберете канал, който да добавите към списък с любими канали.
- 3 Натиснете **OPTIONS**.
↳ Появява се менюто с възможности за каналите.
- 4 Изберете **[Mark as favourite]**, след това натиснете **OK**.
↳ Каналът е добавен към списъка с любими канали.

Бележка

- Всички любими канали са отбелязани с 'човка' когато гледате решетката с канали.

Премахване на канал от списък с любими канали

- 1 Когато гледате телевизия, натиснете **OK**.
↳ Появява се решетката с канали.
- 2 Натиснете **▲▼◀▶**, за да изберете канал, който искате да премахнете.
- 3 Натиснете **☰OPTIONS**.
- 4 Изберете **[Unmark as fav.]**, след това натиснете **OK**.
↳ Каналът е премахнат.

Употреба на часовника на телевизора

Можете да пуснете часовник на екрана на телевизора.

Нагласяне на часовника на телевизора

- 1 Натиснете **▲MENU**.
- 2 Натиснете **▲▼◀▶**, за да изберете **[Features] > [Clock]**
↳ Появява се менюто **[Clock]**.
- 3 Натиснете **▲▼◀▶**, за да въведете часа.
- 4 Изберете **[Done]** и натиснете **OK**, за да потвърдите.
- 5 Натиснете **▲MENU**, за да излезете.

Показване на часовника на телевизора

- 1 Когато гледате телевизия, натиснете **☰OPTIONS**.
↳ Появява се менюто с възможности на телевизора.
- 2 Изберете **[Clock]**.
- 3 Натиснете **OK**.

Употреба на таймерите

Можете да нагласите таймери, за да се превключи телевизора в стендбай в зададен час.



Съвет

- Преди да използвате таймерите, нагласете часовника на телевизора.

Автоматично превключване в стендбай режим (таймер за самоизключване)

Таймера за самоизключване превключва телевизора на стендбай след предварително зададен период от време.



Съвет

- Можете да изключите телевизора по-рано или да изключите таймера за самоизключване по време на отброяването.

- 1 Натиснете **▲MENU**.
- 2 Натиснете **▲▼◀▶**, за да изберете **[Features] > [Sleep timer]**.
↳ Появява се менюто **[Sleep timer]**.
- 3 Натиснете **◀▶**, за да изберете стойност между 0 и 180 минути.
↳ Таймера за самоизключване може да се настройва на стъпки през пет минути. Ако се настрои на нула, таймера е изключен.
- 4 Натиснете **OK**, за да включите таймера за самоизключване.
↳ Телевизора преминава в стендбай след определеното време.

Автоматично включване на телевизора (таймер за включване)

Можете да включите телевизора от стендбай, на определен канал, в определен час.

- 1 Натиснете **MENU**.
- 2 Натиснете **▲▼◀▶**, за да изберете **[Features] > [On timer]**.
- 3 Натиснете **▶**, за да влезете в менюто **[On timer]**.
 - **[Activate]**: за избор колко често да се включва телевизора.
 - **[Time]**: за нагласяне на часа за включване на телевизора.
 - **[Programme no.]**: за избор на канал или на свързано устройство.
- 4 Натиснете **MENU**, за да излезете.

Съвет

- Изберете **[On timer]>[Activate]>[Off]** за да изключите функцията.
- Когато **[On timer]** е изключен, само възможността **[Activate]** е достъпна.

Употреба на ключалките на телевизора

Можете да ограничите детето ви от гледане на определени канали или програми, като заключите бутоните за управление на телевизора.

Задаване или промяна на PIN кода

- 1 Натиснете **MENU**.
- 2 Натиснете **▲▼◀▶**, за да изберете **[Features]>[Set code]/[Change code]**.
 - ↳ Появява се менюто **[Set code]/[Change code]**.
- 3 Въведете кода си като използвате **цифровите бутони**.
 - ↳ Следвайте инструкциите на екрана, за да създадете или промените вашия PIN код.

Съвет

- Ако забравите кода, въведете '8888', за да промените всякакви съществуващи кодове.

Заключване или отключване на телевизора

Заключете телевизора, за да ограничите достъпа до всички канали и свързани устройства.

- 1 Натиснете **MENU**.
- 2 Натиснете **▲▼◀▶**, за да изберете **[Features]>[TV lock]**.
 - ↳ Ще бъдете помолени да въведете вашия PIN код.
- 3 Въведете вашия код като използвате **цифровите бутони**.
 - ↳ Появява се менюто **[TV lock]**.
- 4 Натиснете **▲▼** за да изберете **[Lock]** или **[Unlock]**.
- 5 Натиснете **OK**, за да потвърдите.
 - ↳ Всички канали и свързани устройства са заключени или отключени.
- 6 Натиснете **MENU**, за да излезете.

Бележка

- Изключете телевизора и после го включете, за да се активират промените.
- Ако изберете **[Lock]**, трябва да въведете кода всеки път, когато включите телевизора.

Заклучване или отключване на един или повече канали

- 1 Когато гледате телевизия, натиснете **OK**, за да се появи решетката с канали.
- 2 Натиснете **▲▼◀▶**, за да изберете канал, който да заключите или отключите.
- 3 Натиснете **☰ OPTIONS**.
- 4 Натиснете **▲▼**, за да изберете **[Lock channel]** или **[Unlock channel]**.
- 5 За всеки избор, натиснете **OK**, за да заключите или отключите канала.
↳ Ще бъдете помолени да въведете вашия PIN код.
- 6 Въведете кода и натиснете **OK**.
↳ Ако канала е заключен, се появява икона с катинар.
- 7 Повторете процедурата, за да заключите или отключите повече канали.

Бележка

- Изключете и после включете телевизора, за да се активират промените.
- Ако достигнете до заключени канали като натискате **P +/-** на дистанционното или от решетката с канали, ще бъдете помолени да въведете PIN код.

Обновяване на софтуера на телевизора

Philips непрекъснато се опитва да подобри продуктите си и ние препоръчваме да обновявате софтуера на телевизора, когато има достъпни обновления. Проверете дали има такива на www.philips.com/support.

Проверка на настоящата версия на софтуера

- 1 Натиснете **▲ MENU**.
- 2 Натиснете **▲▼◀▶**, за да изберете **[Software update]>[Current software]**.
↳ На телевизора се появява информация за настоящия софтуер.

Сваляне на софтуер

- 1 На компютъра, отворете програма за търсене в интернет и посетете www.philips.com/support.
- 2 Свалете последния файл за обновяване на софтуера някъде на компютъра.
- 3 Разархивирайте ZIP файла.
- 4 Копирайте autorun.upg файла в дървовидната директория на USB устройството.

Обновяване с USB устройство

- 1 Свържете USB устройството към USB порта от страни на телевизора.
- 2 Натиснете **▲ MENU**.
- 3 Натиснете **▲▼◀▶**, за да изберете **[Software update]>[Local updates]>[USB]**.
- 4 Натиснете **OK**, за да обновите ръчно софтуера на телевизора.
- 5 Следвайте инструкциите на екрана, за да завършите обновяването.

Бележка

- Телевизор се рестартира след като завърши обновяването.

Изключване USB устройство

Внимание

- Следвайте тази процедура, за да не се повреди USB устройството.

- 1 Изчакайте 5 секунди преди да изключите USB устройството.

Промяна на предпочитанията на телевизора

Използвайте менюто за предпочитания, за да нагласите сами настройките на телевизора.

- 1 Натиснете **MENU**.
- 2 Натиснете **▲▼◀▶**, за да изберете **[Installation]>[Preferences]**.
 - **[Volume bar]**: показване на лентата за силата на звука, когато я нагласяте.
 - **[EasyLink]**: включване на пускането с едно докосване и стендбай с едно докосване между EasyLink-съвместимите устройства.
- 3 Натиснете **▲▼◀▶**, за да изберете вашите предпочитания.
- 4 Натиснете **OK**.
- 5 Натиснете **MENU**, за да излезете.

Достъп до декодиращия канал

Можете да задавате канали осигурявани от декодер или устройство за кодиран сигнал, при избора си на телевизионни канали. По този начин, можете да изберете тези канали като използвате RC на телевизора. Декодера или устройството трябва да са свързани към **EXT1 (SCART)**.

Настройване на декодиращ канал

Задайте канали от декодер или устройство за кодирани сигнали.

- 1 Натиснете **MENU**.
- 2 Натиснете **▲▼◀▶**, за да изберете **[Installation]>[Decoder]**.
- 3 Натиснете **▶**, за да влезете в менюто **[Decoder]**.

- 4 Натиснете **▲▼**, за да изберете **[Channel]**, след това натиснете **▶**, за да влезете.
- 5 Изберете един канал, който да зададете за декодиращ канал и натиснете **OK**, за да потвърдите.
- 6 Изберете **[Status]**, след това натиснете **▶**, за да влезете.
- 7 Изберете **[EXT 1] (SCART)** конектора, използван от декодера/устройството за кодирани сигнали.
- 8 Натиснете **OK**.
- 9 Натиснете **MENU**, за да излезете.

Бележка

- Изберете **[None]**, ако не искате да зададете декодиращ канал.

Възстановяване на фабричните настройки

Можете да възстановите фабричните настройки за картината и звука на телевизора. Настройките за инсталиране на канали няма да се променят.

- 1 Натиснете **MENU**.
- 2 Използвайте **▲▼◀▶**, за да изберете **[Installation]>[Factory settings]**.
- 3 Натиснете **▶**, за да влезете в **[Factory settings]**.
- 4 Изберете **[Reset]**, за да започне възстановяването.
- 5 Натиснете **OK**.
- 6 Натиснете **MENU**, за да излезете.

6 Инсталиране на канали

Когато настройвате телевизора за пръв път, трябва да изберете език за менюто и да инсталирате телевизионните и цифровите радио канали (ако има). Този раздел осигурява инструкции за това как да преинсталирате и настроите фино каналите.

Автоматично инсталиране на канали

Този раздел описва как да търсите и запаметите каналите автоматично.

Стъпка 1 Избор на език за менюто

Бележка

- Пропуснете тази стъпка ако настройките за езика са правилни.

- 1 Натиснете **MENU**.
- 2 Натиснете **▲▼◀▶**, за да изберете **[Installation]>[Menu language]**.
- 3 Натиснете **▶**, за да влезете в **[Menu language]**.
- 4 Натиснете **▲▼**, за да изберете език.
- 5 Натиснете **OK**, за да потвърдите.
- 6 Натиснете **MENU**, за да излезете.

Стъпка 2 Избор на държава

Изберете държавата където инсталирате телевизора. Достъпните канали за тази държава ще се инсталират на телевизора.

- 1 Натиснете **MENU**.
- 2 Използвайте **▲▼◀▶**, за да изберете **[Installation]>[Channel installation]>[Channel assistant]**.
↳ Появява се менюто **[Channel assistant]**.
- 3 Изберете **[Yes]**, след това натиснете **OK**, за да влезете.
- 4 Натиснете **▲▼**, за да изберете държава, след това натиснете **▶**, за да преминете на следващата стъпка.

- 5 Изберете **[Start]**, след това натиснете **OK**, за да преинсталирате каналите.
 - За да спрете търсенето, изберете **[Stop]** и натиснете **OK**.
- 6 Натиснете **OK** когато инсталирането приключи.

Ръчно инсталиране на канали

Този раздел описва как да търсите и запаметите аналогови телевизионни канали ръчно.

Стъпка 1 Избор на система

Бележка

- Пропуснете тази стъпка ако настройките за системата са правилни.

- 1 Натиснете **MENU**.
- 2 Натиснете **▲▼◀▶**, за да изберете **[Installation]>[Channel installation]>[Analogue: Manual]**.
↳ Появява се менюто **[Analogue: Manual]**.
- 3 Изберете **[System]**, след това натиснете **OK**, за да влезете.
- 4 Натиснете **▲▼**, за да изберете държава или регион.
- 5 Натиснете **OK**, за да потвърдите.
- 6 Натиснете **MENU**, за да излезете.

Стъпка 2 Търсене и запаметяване на нови канали

- 1 Натиснете **▲MENU**.
- 2 Натиснете **▲▼◀▶**, за да изберете **[Installation]>[Channel installation]>[Analogue: Manual install]**.
↳ Появява се менюто **[Analogue: Manual install]**.
- 3 Натиснете **▲▼**, за да изберете **[Search]**, след това натиснете **▶**, за да влезете.
- 4 Използвайте **цифровите бутони**, за да въведете ръчно трицифрената честота.
- 5 Натиснете **OK**, за да започне търсенето.
↳ Ако даден канал не е достъпен на избраната честота, системата търси следващия достъпен канал.
- 6 Когато се появи нов канал, натиснете **▲▼**, за да изберете **[Store as new channel]**, за да запаметите новия канал под нов номер.
- 7 Натиснете **▶**, за да влезете в **[Store as new channel]**.
- 8 Изберете **[OK]**, след това натиснете **OK**, за да запаметите новия канал.
- 9 Натиснете **▲MENU**, за да излезете.

Стъпка 3 Fino настройване на аналогови канали

- 1 Натиснете **▲MENU**.
- 2 Натиснете **▲▼◀▶**, за да изберете **[Installation]>[Channel installation]>[Analogue: Manual install]**.
↳ Появява се менюто **[Analogue: Manual install]**.
- 3 Натиснете **▲▼**, за да изберете **[Fine-tune]**, след това натиснете **▶**, за да влезете.
- 4 Натиснете **▲▼**, за да нагласите честотата.
- 5 Натиснете **OK**, за да потвърдите.
- 6 Натиснете **▲▼**, за да изберете **[Store current channel]**, за да запаметите номера на канала.
- 7 Натиснете **▶**, за да влезете в **[Store current channel]**.
- 8 Изберете **[OK]**, след това натиснете **OK**, за да запаметите настоящия канал.
- 9 Натиснете **▲MENU**, за да излезете.

Пропускане на канали

- 1 Когато гледате телевизия, превключете на канала, който искате да се пропуска.
- 2 Натиснете **▲MENU**.
- 3 Натиснете **▲▼◀▶**, за да изберете **[Installation]>[Channel installation]>[Analogue: Manual install]**.
↳ Появява се менюто **[Analogue: Manual install]**.
- 4 Натиснете **▲▼**, за да изберете **[Skip channel]**, след това натиснете **▶**, за да влезете.
- 5 Натиснете **▲▼**, за да изберете **[Yes]**, след това натиснете **OK**, за да се пропуска пуснатия канал.
↳ Избрания канал се пропуска, когато натискате **P +/-** на дистанционното или преглеждате от решетката с канали.
- 6 Повторете предишните стъпки, за да се пропускат повече канали.



Съвет

- Използвайте цифровите бутони на дистанционното, за достъп до каналите, които се пропускат.
- За достъп до каналите, които се пропускат, повторете стъпки 1-4, за да изберете **[No]** в стъпка 5.

Преименуване на канали

Можете да преименувате канали. Името се появява когато изберете канал.

- 1 Когато гледате телевизия, натиснете **OK**, за да се появи решетката с канали.
- 2 Натиснете **▲▼◀▶**, за да изберете канала, който искате да преименувате.
- 3 Натиснете **☰ OPTIONS**.
↳ Появява се менюто с възможности за каналите.
- 4 Натиснете **▲▼**, за да изберете **[Rename channel]**, след това натиснете **OK**.
↳ Появява се прозорец за въвеждане на текст.
- 5 Натиснете **▲▼◀▶**, за да въведете символи.
- 6 Натиснете **OK**, за да потвърдите всеки символ.
- 7 Изберете **[Done]**, след това натиснете **OK**, за да приключите с преименуването.



Съвет

- Името на устройството може да е максимум шест символа.
- Натиснете **[Aa]**, за да преминете от главни на малки букви и обратно.

Пренареждане на канали

След като инсталирате канали, можете да подредите реда в който се появяват.

- 1 Когато гледате телевизия, натиснете **OK**, за да се появи решетката с канали.
- 2 Натиснете **☰ OPTIONS**.
↳ Появява се менюто с възможности за каналите.
- 3 Натиснете **▲▼**, за да изберете **[Reorder]**, след това натиснете **OK**.
- 4 Изберете канал, на който искате да промените реда, след това натиснете **OK**.
↳ Избрания канал се подчертава.
- 5 Натиснете **▲▼◀▶**, за да преместите подчертания канал на желаното място, след това натиснете **OK**.
- 6 Натиснете **☰ OPTIONS**.
↳ **[Done reordering]** се появява на екрана.
- 7 Натиснете **OK**, за да потвърдите.
- 8 Натиснете **↩ BACK**, за да излезете от решетката с канали.

7 Свързване на устройства

Този раздел описва как да свържете устройства с различни конектори. Примери са осигурени в ръководството за бърза употреба.

Бележка

- Можете да използвате различни конектори, за да свържете устройство към телевизора.

Места за свързване отзад

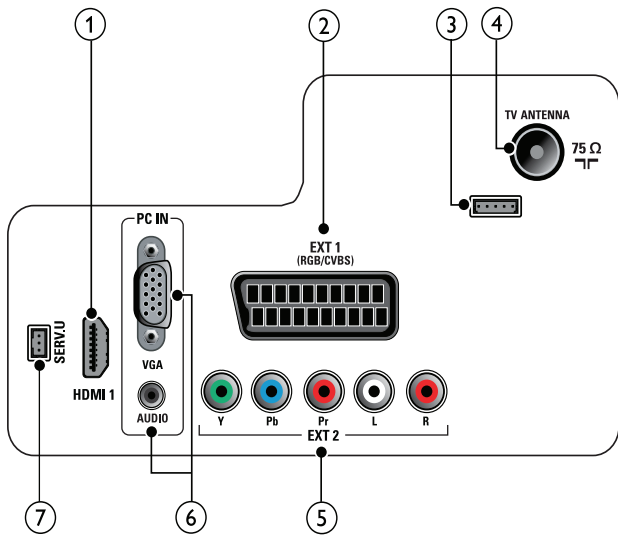

① HDMI 1

Цифров аудио и видео вход за цифрови устройства с висока разделителна способност като Blu-ray плеери.

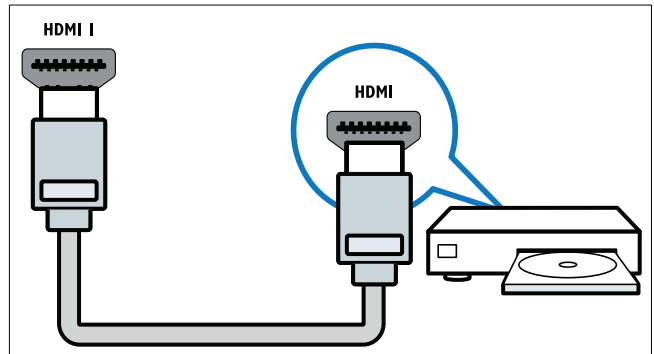

Свързки чрез DVI или VGA изискват допълнителен аудио кабел (погледнете 'Свързване на компютър на страница 27).

② EXT 1 (RGB/CVBS)

Аналогов аудио и видео вход за аналогови или цифрови устройства като DVD плеери или конзоли за игри.

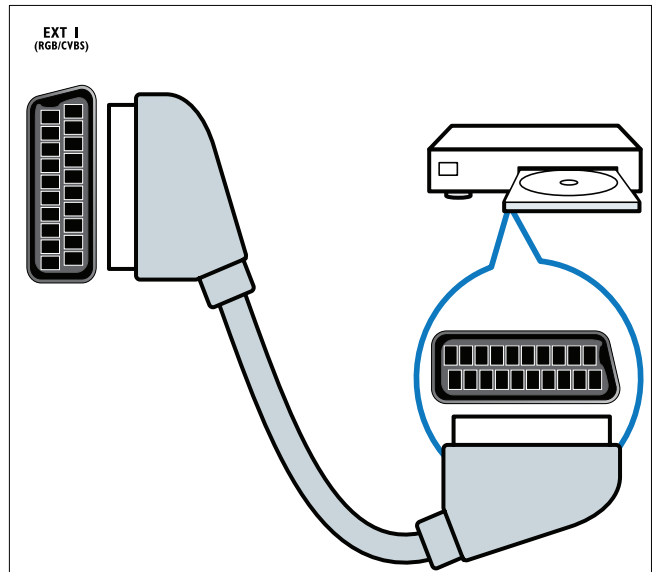

③ За употреба само от сервиза.

④ TV ANTENNA

Вход за сигнал от антена, кабелна или сателит.

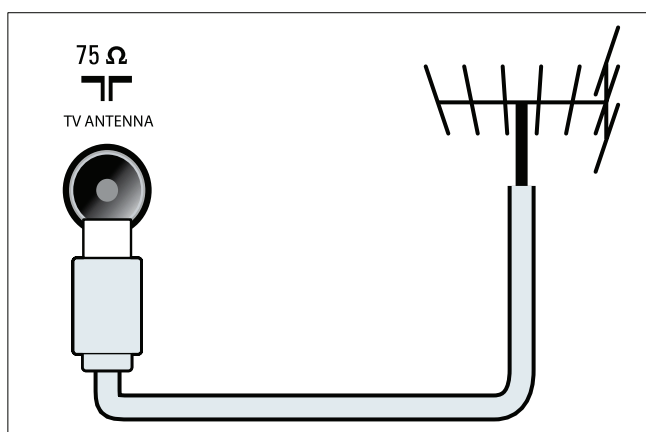

⑥ PC IN (VGA и AUDIO)

Аудио и видео вход за компютър.

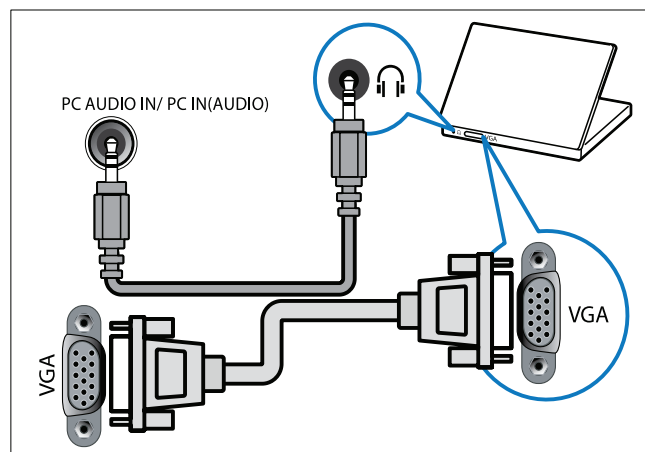

⑤ EXT 2 (Y Pb Pr и AUDIO L/R)

Аналогов аудио и видео вход за аналогови или цифрови устройства като DVD плеъри или конзоли за игри.

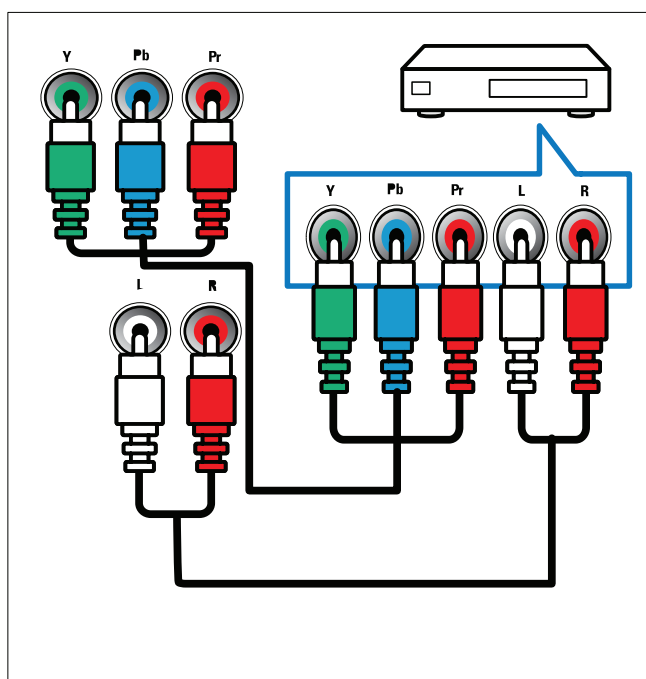

⑦ SERV. U

За употреба само от сервиза.

Места за свързване от страни

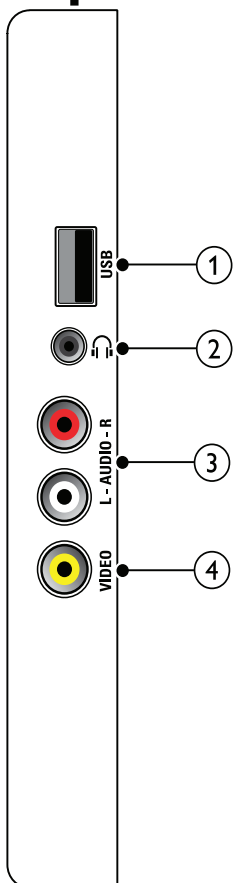

- ① **USB (само за обновяване на софтуера)**
Вход за USB устройства.

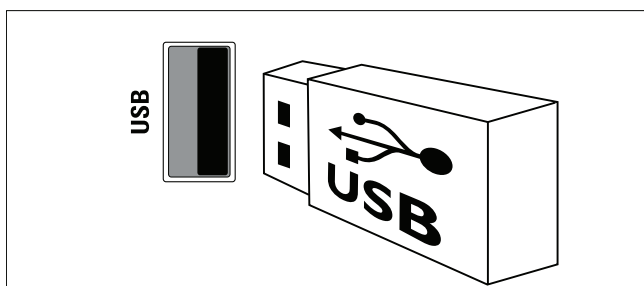

- ②  **Стерео аудио изход за слушалки.**

- ③ **AUDIO L/R**
Аудио вход за аналогови устройства, свързани към **VIDEO**.

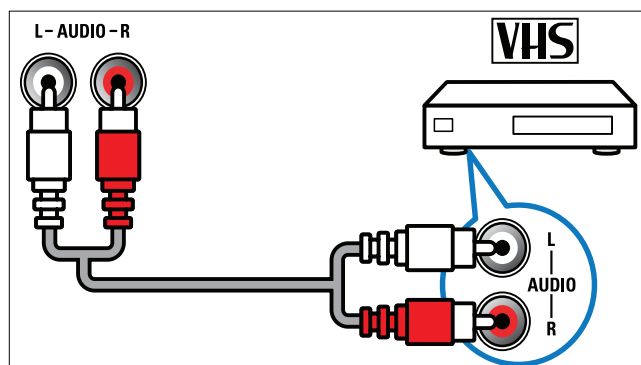

- ④ **VIDEO**
Съставен видео вход за аналогови устройства като видео.

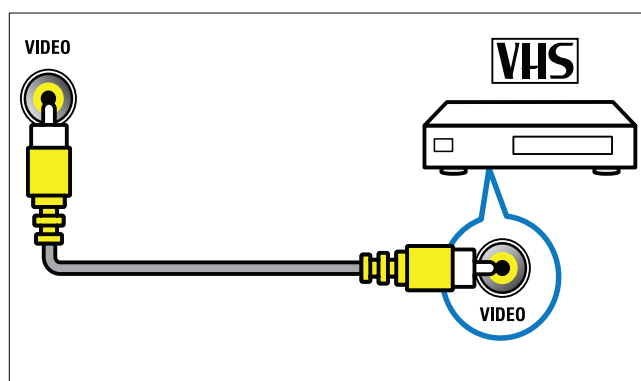

Свързване на компютър

Преди да свържете компютър към телевизора:

- Настройте времето за обновяване на компютъра на 60 Hz.
- Изберете разделителна способност на екрана на компютъра, която се поддържа.

Свържете компютър чрез един от следните конектори:

Бележка

- Свързки чрез DVI или VGA изискват допълнителен аудио кабел.

• HDMI кабел

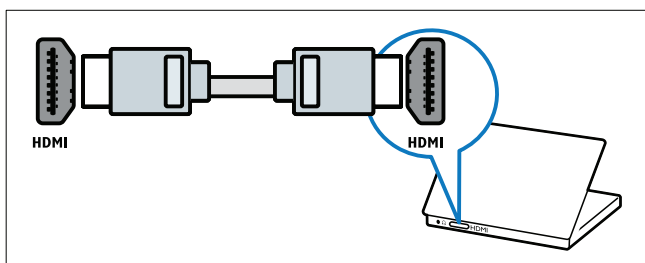

• DVI-HDMI кабел

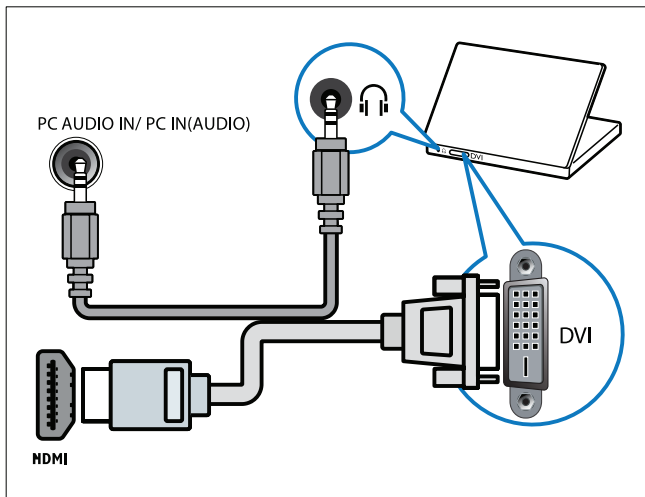

• HDMI кабел и HDMI-DVI адаптер

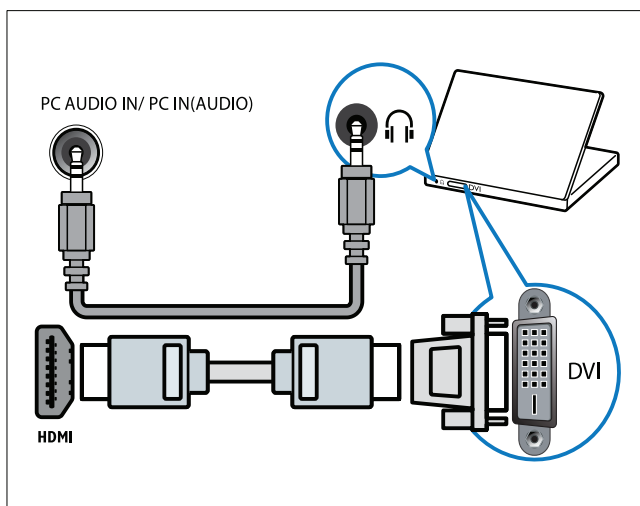

• VGA кабел

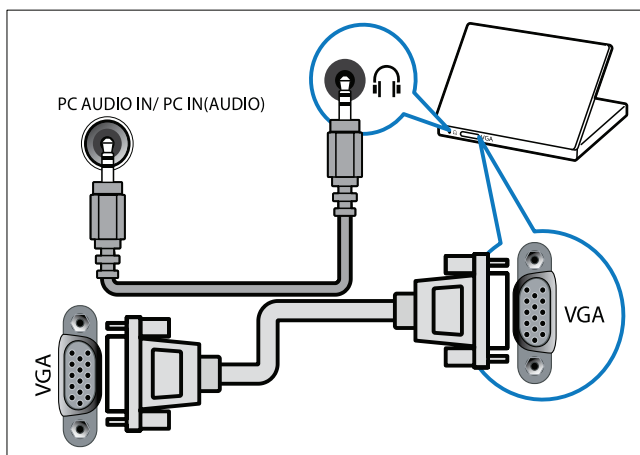

Употреба на Philips EasyLink

Вашия телевизор поддържа Philips EasyLink, което използва HDMI CEC (Потребителски контрол на електроуреди) протокола. EasyLink-съвместимите устройства, които са свързани чрез HDMI конектори могат да се контролират с едно дистанционно.

Бележка

- EasyLink-съвместимите устройства трябва да са включени и да е избран източник.
- Philips не гарантира 100% съвместимост с всички HDMI CEC устройства.

Включване или изключване на EasyLink

Бележка

- Не включвайте Philips EasyLink, ако не възнамерявате да го използвате.

- 1 Натиснете **MENU**.
- 2 Натиснете **▲▼◀▶**, за да изберете **[Setup]>[Installation]>[Preferences]>[EasyLink]**.
- 3 Изберете **[On]** или **[Off]**.

Употреба на пускането с едно докосване

- 1 След като включите EasyLink, натиснете бутона за пускане на устройството.
 - ↳ Телевизора автоматично се превключва на правилния източник.

Употреба на стендбай с едно докосване

- 1 Натиснете **⏻ (Standby-On)** на дистанционното на телевизора или на устройството.
 - ↳ Телевизора и всички свързани HDMI устройства се превключват на стендбай режим.

Употреба на ключалка Kensington

Има Kensington подсигурителен слот отзад на телевизора. Предотвратете кражба като прикачите ключалка Kensington между слота и предмет, като например тежка маса.

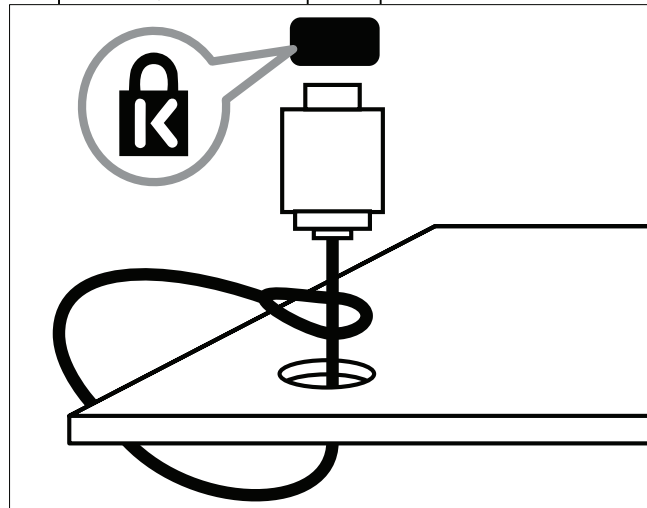

8 Информация за продукта

Информация за продукта подлежи на промени без предизвестие. За подробна информация за продукта, посетете www.philips.com/support.

Поддържани разделителни способности на дисплея

Компютърни формати

- Разделителна способност – скорост на обновяване:
 - 640 x 480 - 60Hz
 - 800 x 600 - 60Hz
 - 1024 x 768 - 60Hz
 - 1280 x 768 - 60Hz
 - 1360 x 768 - 60Hz

Видео формати

- Разделителна способност – скорост на обновяване:
 - 480i - 60Hz
 - 480p - 60Hz
 - 576i - 50Hz
 - 576p - 50Hz
 - 720p - 50Hz, 60Hz
 - 1080i - 50Hz, 60Hz
 - 1080p - 24Hz, 25Hz, 30Hz, 50Hz, 60Hz.

Тунер/Приемане/Предаване

- вход за антена: 75ohm коаксиален (IEC75)
- телевизионна система: PAL I, B/G, D/K; SECAM B/G, D/K, L/L'
- видео възпроизвеждане: NTSC, SECAM, PAL
- честоти на тунера: Hyperband, S-channel, UHF, VHF

Дистанционно управление

- тип: PFO2E09B
- батерии: 2 x AAA (тип LR03)

Захранване

- Основно захранване: 220-240V, 50Hz
- Захранване в стендбай режим: < 0.3 W
- Температура на околната среда: 5 до 40 градуса по Целзий

Поддържани системи за окачване

За да окачите телевизора, трябва да закупите Philips TV система за окачване. За да избегнете повреди на кабелите и конекторите, уверете се, че оставяте поне 2.2 инча или 5.5 см свободно място отзад на телевизора.



Внимание

- Спазвайте всички инструкции осигурени със системата за окачване на телевизора. Koninklijke Philips Electronics N.V. не носи отговорност за неправилно окачване на телевизора довело до инцидент, нараняване или повреда.

Размер на екрана (инчове)	Необходима стъпка (мм)	Необходими болтове за окачване (≤ 10 mm)
19	75 x 75	4 x M4
22	75 x 75	4 x M4
26	75 x 75	4 x M4

Спецификации на продукта

Дизайна и спецификациите подлежат на промени без предизвестие.

19PFL3405

- Без поставка
 - Размери (ШxВxД): 455 x 303.7 x 56 (mm)
 - Тегло: 3.16 kg
- С поставка
 - Размери (ШxВxД): 455 x 328.7 x 137.9 (mm)
 - Тегло: 3.32 kg

22PFL3405

- Без поставка
 - Размери (ШxВxД): 526.02 x 343.5 x 55.79 (mm)
 - Тегло: 4.0 kg
- С поставка
 - Размери (ШxВxД): 526.02 x 369.5 x 148.96 (mm)
 - Тегло: 4.2 kg

26PFL3405

- Без поставка
 - Размери (ШxВxД): 637.4 x 410.8 x 63 (mm)
 - Тегло: 5.21 kg
- С поставка
 - Размери (ШxВxД): 637.4 x 447.25 x 170 (mm)
 - Тегло: 5.5 kg

9 Възможни проблеми

Този раздел описва най-често срещани проблеми и тяхното разрешение.

Основни проблеми с телевизора

Телевизора не се включва:

- Изключете захранващия кабел от контакта. Изчакайте 1 минута и го включете отново.
- Проверете дали захранващия кабел е включен плътно.

Дистанционното не работи добре:

- Проверете дали батериите са правилно поставени според +/- положението.
- Сменете батериите ако са изтощени или слаби.
- Почистете сензорите на дистанционното и телевизора.

Светлината за стендбай на телевизора мига в червено:

- Изключете захранващия кабел от контакта. Изчакайте докато телевизора се охлади преди да включите отново кабела. Ако мигането се появи отново, свържете се с потребителския център на Philips.

Забравили сте кода за отключване на заключващата функция на телевизора:

- Въведете '8888'.

Менюто на телевизора са на грешен език.

- Променете с предпочитания от вас език.

Когато включвате/изключване/превключвате в стендбай телевизора, чувате пукащ звук от кутията му:

- Няма нужда да предприемате нищо. Пукащия звук е нормално разширение и свиване на телевизора когато се охлажда или загрява. Това не повлиява на функциите му.

Проблеми с телевизионните канали

Предишно инсталирани канали не се появяват в списъка с канали:

- Проверете дали сте избрали правилния списък с канали.

Някой канали не се инсталират автоматично на телевизора:

- По време на инсталирането, уверете се, че сте избрали държавата, където инсталирате телевизора (погледнете 'Стъпка 2 Избор на държава' на страница 21).

Проблеми с картината

Телевизора е включен, но няма картина:

- Проверете дали антената е свързана правилно към телевизора.
- Проверете дали сте избрали правилното устройство като източник.

Има звук, но няма картина:

- Проверете дали сте настроили правилно настройките за картината.

Телевизията се приема лошо от свързката с антената:

- Проверете дали антената е свързана правилно към телевизора.
- Тонколони, не заземени аудио устройства, неонов светлини, високи сгради и други големи предмети могат да повлияят на качеството на приемането. Ако е възможно, опитайте да подобрите качеството като промените посоката на антената или да отдалечите устройствата от телевизора.
- Ако приемането е лошо само на един канал, настройте фино канал.

Картината е лоша от свързаните устройства:

- Проверете дали устройствата са свързани правилно.
- Проверете дали сте настроили правилно настройките за картината.

Телевизора не запаметява настройките за картината:

- Проверете дали местоположението на телевизора е на домашни настройки. Този режим ви осигурява възможността да промените и запаметявате настройките.

Картината не пасва на екрана; прекалено голяма или малка е:

- Опитайте с друг формат на картината.

Разположението на картината не е правилно:

- Сигналите за картината от някой устройство може да пасват точно на екрана. Проверете изходния сигнал на устройството.

Проблеми със звука

Има картина, но качеството на звука е лошо:

Бележка

- Ако няма засечен аудио сигнал, телевизора автоматично изключва аудио изхода — това не е повреда.

- Проверете дали всички кабели са свързани правилно.
- Проверете дали силата на звука не е настроена на 0.
- Проверете дали звука не е спрял.

Има картина, но качеството на звука е лошо:

- Проверете дали сте настроили правилно настройките за звука.

Има картина, но звука се чува само от едната тонколона:

- Уверете се, че баланса на звука е нагласен централно.

Проблеми с HDMI свързката

Има проблеми с HDMI устройствата:

- Отбележете, че HDCP (High-bandwidth Digital Content Protection) поддръжката може да забави времето необходимо на телевизор да покаже съдържанието от HDMI устройство.
- Ако телевизора не разпознава HDMI устройството и няма картина, опитайте да превключите източника от едно устройство на друго и обратно.
- Ако на временни смущения на звука, проверете дали настройките за изходите от HDMI устройството са правилни.

- Ако използвате HDMI-to-DVI адаптер или HDMI-to-DVI кабел, проверете дали има допълнителен аудио кабел, свързан към **AUDIO IN** (само мини жак).

Проблеми с компютърната свързка

Компютърната картината на телевизора не е стабилна:

- Проверете дали компютъра ви използва поддържаната разделителна способност и времето за обновяване.
- Нагласете формата за картината на телевизора на `unscaled`.

Свържете се с нас

Ако не можете да разрешите проблема, погледнете FAQ секцията за този телевизор на www.philips.com/support.

Ако проблема все още съществува, свържете се с потребителския център на Philips в държавата ви, който ще намерите в списъка на инструкцията.

Внимание

- Не се опитвайте да поправяте телевизора сами. Това може да доведе до тежки наранявания, непоправима повреда или да анулира гаранцията.

Бележка

- Запишете си модела и серийният номер на телевизора преди да се свържете с Philips. Тези номера се намират отзад на телевизора и на опаковката.

