

**FLAT TV™**

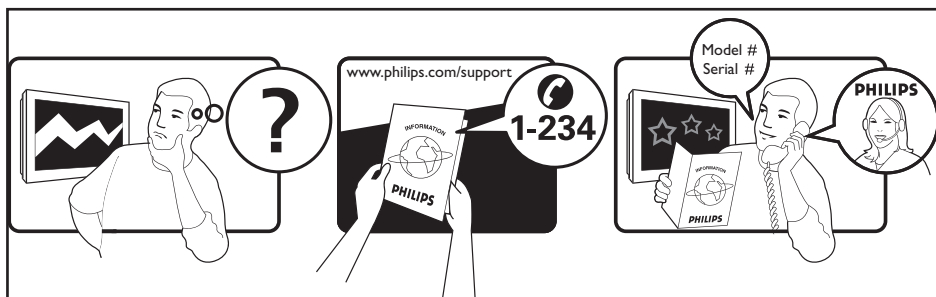

**PHILIPS**



Country	Number	Tariff
Austria	0820 901114	€0.20/min
Belgium	070 222 303	€0.17/min
Denmark	3525 8759	local
Finland	09 2311 3415	local
France	08 9165 0005	€0.23/min
Germany	0180 5 356 767	€0.12/min
Greece	0 0800 3122 1280	free
Ireland	01 601 1777	local
Italy	199 404 041	€0.25/min
Luxemburg	40 6661 5644	local
Netherlands	0900 8407	€0.20/min
Norway	2270 8111	local
Portugal	2 1359 1442	local
Spain	902 888 784	€0.15/min
Sweden	08 5792 9100	local
Switzerland	0844 800 544	local
UK	0906 1010 016	£0.15/min
Poland	0223491504	free
Czech Rep	800142840	free
Hungary	0680018189	free
Slovakia	0800004537	free

## Bevezetés

Köszönjük, hogy megvásárolta ezt a televízió készüléket.  
A kézikönyv segítséget nyújt a készülék beállításában és működtetésében.  
Kérjük, figyelmesen olvassa el az útmutatót.

## Tartalomjegyzék

Biztonsági információk	2
Előkészületek / Üzembe helyezés	3
A televízió kezelőgombjai és csatlakozói	4
A távirányító nyomógombjai	6
A távirányító nyomógombjai (egyéb funkciók)	7
Gyors indítás	7
Csatornák rendezése	8
Automatikus tárolás	8
Kézi tárolás	9
Csatorna elnevezése	9
Kép- és hangbeállítások	10
A Kontraszt+ és az NR (zajcsökkentő) funkciók	11
Az ébresztési funkció	11
A PIP (kép a képből) funkció	12
Képfarmátumok	13
A kép és hang alapbeállítások használata	14
Az Aktív vezérlés funkció	14
Teletext	15
A TV használata számítógép-monitorként	16
A TV használata HD (nagy felbontású) módban	17
Kiegészítő berendezések csatlakoztatása	18
Tanácsok	22
Szószedet	23
Műszaki adatok	24
A választható országok referenciatáblázata	24



### Újrafeldolgozás

A termék csomagolása újrafelhasználható. Forduljon a helyi hatóságokhoz a megfelelő elhelyezés érdekében.



### A régi termék elhelyezése

Termék tervezése és gyártása során kiváló minőségű anyagokból és alkatrészeket használtunk, melyek újrafeldolgozhatók és újra felhasználhatók. Ez az áthúzott szemetesedény szimbólum azt jelzi, hogy a termék megfelel a 2002/976/EC európai uniós irányelvnek.

Kérjük, informálódjon az elektromos és elektronikai termékekre vonatkozó helyi szelektív hulladékgyűjtő rendszerről.

Kérjük, hogy a helyi szabályzás szerint cselekedjék, és ne helyezze a régi terméket a háztartási hulladék közé. A termék megfelelő elhelyezése segít megakadályozni a környezetre és az emberi egészségre ható negatív következményeket.

## Biztonsági információk

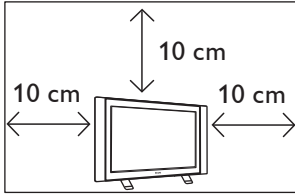

A megfelelő szellőzés érdekében hagyjon legalább 10 cm távolságot a készülék minden oldalán. Helyezze a készüléket stabil, sík felületre. Soha ne takarja le a TV szellőzőnyílásait szövettel vagy más anyaggal. Ez túlmelegedést okozhat. Ne tegyen semmit a szellőzőnyílásokba. Ha fém vagy gyúlékony anyag kerül a nyílásokba, tüzet vagy áramütést okozhat.

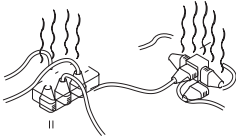

Figyeljen arra, hogy ne csatlakozzon túl sok készülék ugyanabba a konnektorba, mert a túlterhelés tüzet vagy áramütést okozhat.

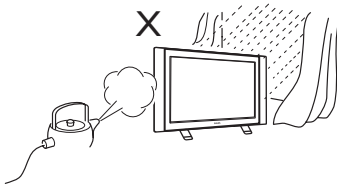

A tűz és az áramütés veszélyének elkerülése érdekében ne tegye ki a tévét esőnek vagy nedvességnek.

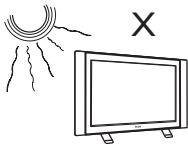

Ne helyezze a készüléket olyan helyre, ahol közvetlen napfény vagy hő érheti.

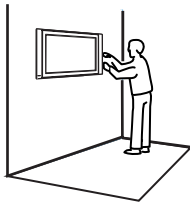

A készülék falra szerelését szakképzett szerelővel végeztessék. A hibás vagy helytelen telepítés veszélyezteti a készülék biztonságos működését.

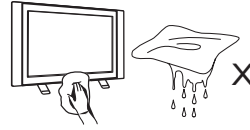

A képernyő tisztításakor finoman törölje le a felületet nedvszívó pamuttal vagy más puha anyaggal (pl. szarvasbőrrel). Ne használjon olyan nedves kendőt, amelyből csöpög a víz. Ne használjon acetont, toluolt vagy alkoholt a TV tisztításához. Biztonsági okokból húzza ki a csatlakozót a konnektorból.

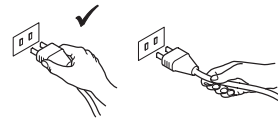

A vezetékét a dugónál fogva húzza ki. Ne a csatlakozóvezetékénél fogva húzza ki. Ne használjon rosszul csatlakozó konnektort. A dugót teljesen dugja be a konnektorba. Ha a csatlakozás laza, ív keletkezhet, ami tüzet okozhat.

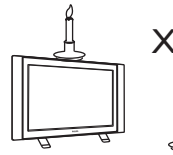

Nyílt lángot (pl. égő gyertyát) ne helyezzen a készülék tetejére vagy közelébe.

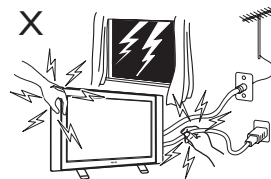

Biztonsági okokból ne érintse meg a TV-t, a hálózati kábelt vagy az antennát villámlással járó vihar esetén.



Ne helyezzen vízzel telt vázát a készülékre. A készülékbe folyó víz áramütést okozhat. Ne kapcsolja be a készüléket, ha víz folyt bele. Azonnal ellenőriztesse egy képzett szakemberrel.

# Előkészületek / Üzembe helyezés

## 1 A készülék elhelyezése

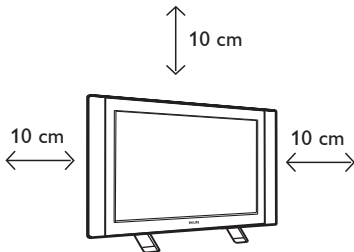

A készüléket stabil, szilárd felületre helyezze, és hagyjon 10 cm szabad helyet a készülék körül.

## 2 Csatlakozások

26" / 32"

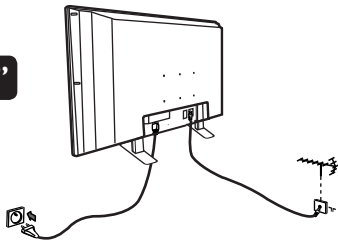

37"

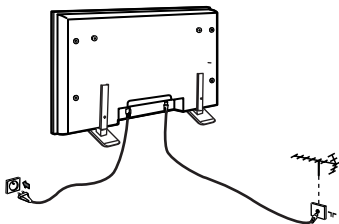

42"

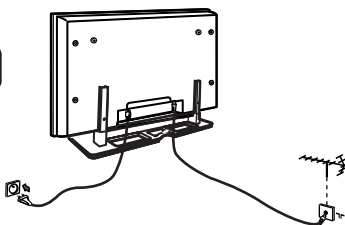

- Csatlakoztassa az antennakábel 75  $\Omega$  a készülék alján található bemenetbe.
- Csatlakoztassa a hálózati kábelt a fali csatlakozóhoz (220-240 V 50/60Hz).

## 3 A távirányító használata

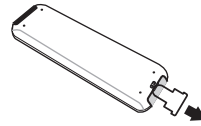

Húzza ki a műanyag elválasztó lapot az elemektől a távirányító üzembe helyezéséhez.

## 4 A televízió üzembe helyezése

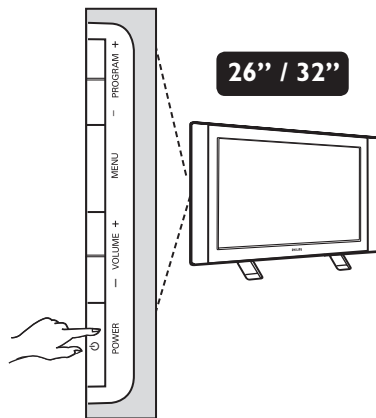

37"

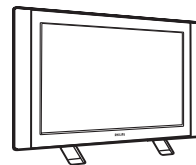

42"



- A készülék üzembe helyezéséhez nyomja meg a **POWER** gombot. Ekkor egy zöld jelzőfény kezd világítani, és a képernyő bekapcsol.
- Ha a készülék készenléti állapotban marad (piros jelzőfény), nyomja meg a **PROGRAM +/-** gombot az előlapon vagy a **P - / +** gombot a távvezérlőn.

## A televízió kezelőgombjai és csatlakozói

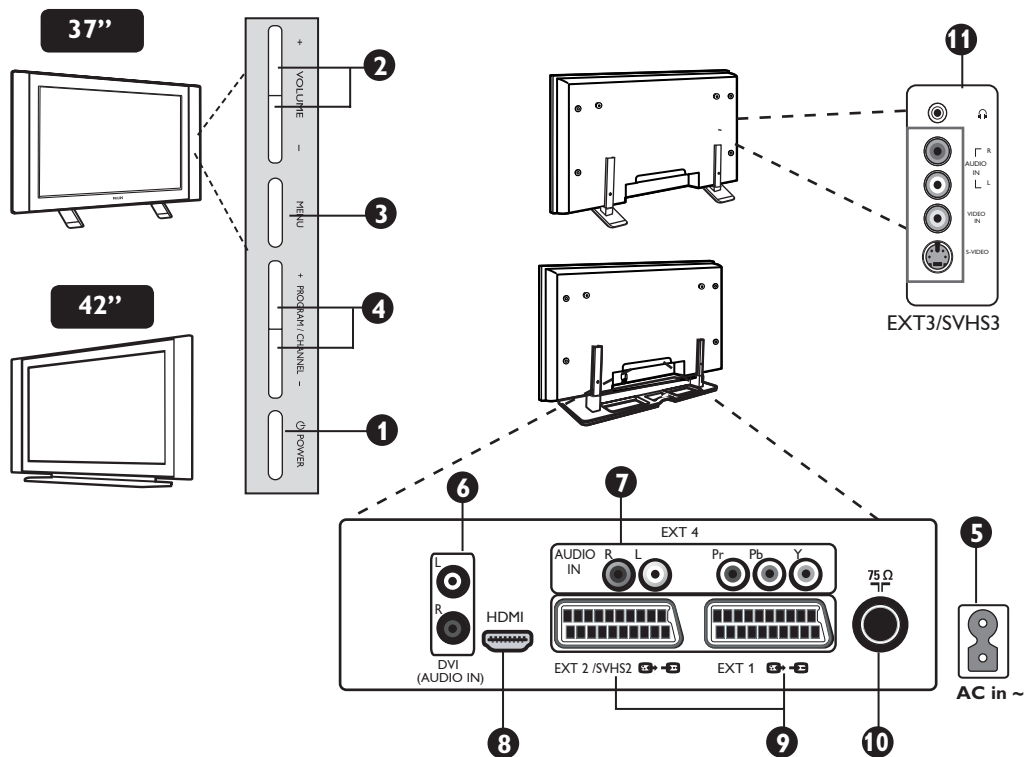
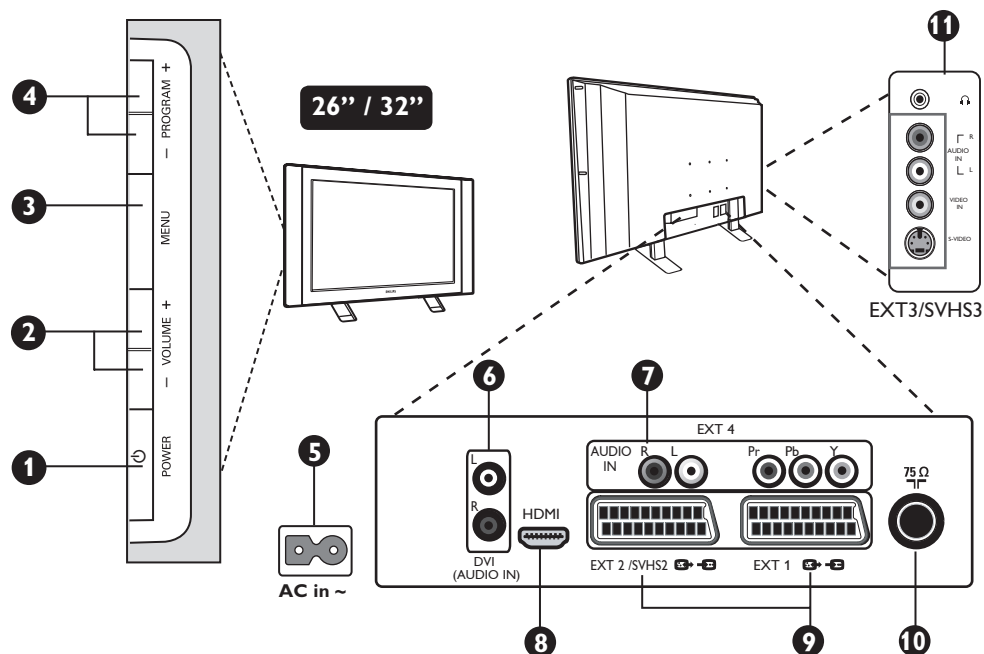

**MEGJEGYZÉS:** Az EXT3/SVHS3 kábel csak bizonyos modellekhez érhető el.

## A televízió kezelőgombjai és csatlakozói

- 1 POWER:** a készülék be- vagy kikapcsolása.  
**Megjegyzés:** A készülék akkor is áram alatt van, ha a Power kapcsolóval ki van kapcsolva.
- 2 VOLUME -/+:** a hangerőszint beállításához.
- 3 MENU:** A menük elérése vagy bezárása. A beállítást a PROGRAM -/+ gombok segítségével kiválaszthatja, a VOLUME -/+ gombokkal pedig elvégezheti.
- 4 PROGRAM -/+:** a csatorna kiválasztása.
- 5 Áramellátás:** Dugja be a hálózati vezeték dugóját a konnektorba.
- 6 DVI hangkimenet:** HD (nagy felbontású) készülék vagy DVI kimenetű számítógép csatlakoztatásához.
- 7 Komponens videobemenet / Hangbemenet (EXT4):** Hasonló csatlakozóval rendelkező készülék, pl. DVD, műholdvevő csatlakoztatásához. Csatlakoztassa a tévé hangkimenetét a készülék kimenetéhez a komponens videokábellel együtt.
- 8 HDMI bemenet:** Műholdvevő, DVD-felvevő/lejátszó, nagy felbontású vevő/készülék vagy személyi számítógép csatlakoztatásához.
- 9 EXT1 és EXT2/SVHS2 bemenet:** SCART kimenettel rendelkező, pl. DVD-lejátszó/felvevő, videomagnó, dekóder csatlakoztatásához.

Fontos: Csak EXT 1 SCART kábelt használjon a dekóder dobozának csatlakoztatásához.

- 10 TV antenna csatlakozó:** Csatlakoztassa az antennát a 75 Ω csatlakozóba.
- 11 Oldalsó csatlakozók (EXT3/SVHS3):** Kamera, kamkorder vagy hasonló eszközök csatlakoztatásához. Lehetővé teszi fejhallgató csatlakoztatását is a személyes élmény érdekében.

## A távirányító nyomógombjai

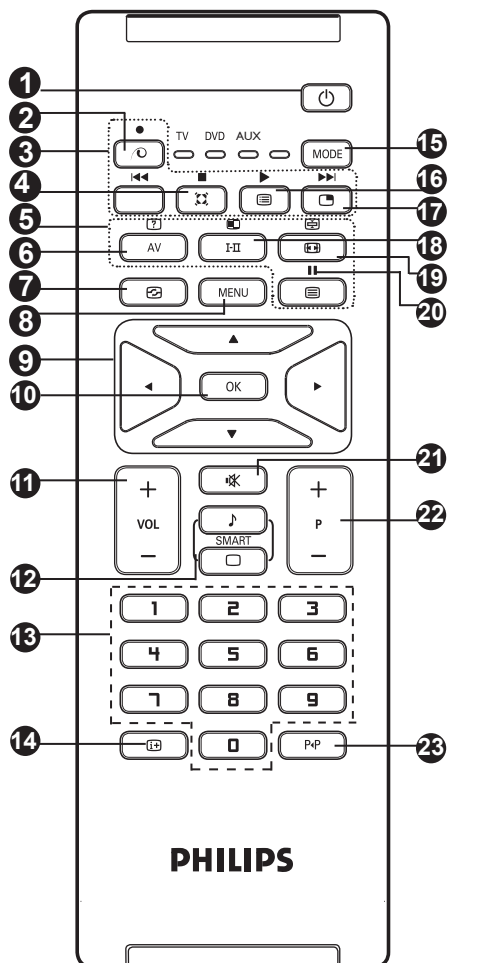

- 1 Készenlét**   
 A TV készenléti állapotba kapcsolása. A TV bekapcsolásához használja a , – vagy a – P + (– Program +) gombokat.
- 2 TV módban nem használt gomb** .
- 3 DVD / AUX** (lásd a 7. oldalon).
- 4 Térhatású hang**   
 A térhatású hang be- és kikapcsolásához. Bekapcsoláskor sztereó üzemmódban a hangfalak távolsága nagyobbak tűnik. A Virtual Dolby Surround készülékek esetében Dolby Surround Pro Logic hatást eredményez.
- 5 Teletext gombok** (lásd a 15. oldalon).
- 6 AV**   
 A Forrás megjelenítése a TV-adás vagy más, az EXT1, EXT2/SVHS2, EXT3/SVHS3, EXT 4 vagy HDMI készülék kiválasztásához.
- 7 Aktív vezérlés** (lásd a 14. oldalon).

- 8 MENÜ**   
 A TV menüjének megjelenítéséhez és eltüntetéséhez.
- 9 Kurzor**   
 A négy gomb a menü elemeinek kiválasztásához és a beállításokhoz használható.
- 10 OK**   
 Megerősíti a választást.
- 11 Hangerő (– VOL +)**   
 A hangerőszint beállításához.
- 12 Kép és hang alapbeállítások**   
 Lehetővé tesz egy sor kép és hang alapbeállítást (lásd a 14. oldalt).
- 13 0 / 9 számgombok**   
 A csatornák azonnali kiválasztásához. A kétszámjegyű csatornáknál a második számjegyet a vonal eltűnése előtt kell beírni.
- 14 Képernyőinformációk**   
 A program számának, a hangmód és az automatikus kikapcsolásig hátralevő idő és a jelerősség\* megjelenítéséhez/eltüntetéséhez.
- 15 Üzem mód**   
 A TV, DVD és az AUX mód között vált (lásd „A távirányító – egyéb funkciók” fejezetet a 7. oldalon).
- 16 Csatornák listája**   
 A csatornák listájának megjelenítése/eltüntetése. A ▲ ▼ gombokkal választhatja ki a csatornát, és a ► gombbal jelenítheti meg.
- 17 Kép a képben**   
 Megjeleníti a PIP ablakot a képernyőn (lásd a 12. oldalt a PIP szolgáltatás használatáról).
- 18 Hangmód**   
 Lehetővé teszi a Stereo vagy Nicam Stereo adások Mono történő átalakítását, vagy a kétnyelvű adások Dual I vagy Dual II hangsávja közötti váltást. *A piros Mono kijelzés azt jelenti, hogy az adás más hangmódban is fogható.*
- 19 Képformátum** (lásd a 13. oldalon).
- 20 DVD / AUX** (lásd a 7. oldalon).
- 21 Némítás**   
 A hang némításához és visszaállításához.
- 22 Csatornaválasztás (– P +)**   
 A következő vagy az előző program kiválasztásához. Néhány másodpercre megjelenik a csatorna száma és a hangmód. *Egyes, teletextet sugárzó csatornáknál a műsor címe is megjelenik a képernyő alsó részén.*
- 23 Előző/jelenlegi csatorna** A legutoljára és a jelenleg nézett csatorna közötti váltáshoz.

\* A jelerősség kijelző az éppen nézett program adásának jelerősségét mutatja.



## A távirányító nyomógombjai (egyéb funkciók)











A távirányító lehetővé teszi, hogy néhány Philips DVD-készülék fő funkcióit vezérelje.

**MEGJEGYZÉS : A Philips DVD-felvevő nem vezérelhető.**

Nyomja meg a **MODE** gombot az üzemmód kiválasztásához: **DVD** vagy **AUX**.

A távirányító fényjelzőjének világítása jelzi a választott üzemmódot. Ha a választott üzemmód aktiválása elmarad, akkor a fényjelző 20 másodperc múlva kikapcsol. Az üzemmód automatikusan visszatér TV állásba.

A készüléktől függően a következő gombokat használhatja :

	készenléti üzemmód		szünet
	gyors visszacsévézés		menü megjelenítése és eltüntetése
	leállítás		csatornaválasztás
	lejátszás		navigáció és beállítás, választás megerősítése
	gyors előrecsévézés		számjegyek
	felvétel		

## Gyors indítás

Plug & Play

A TV első bekapcsolásakor egy menü jelenik meg a képernyőn. Ez a menü arra szólítja fel Önt, hogy válassza ki a megfelelő országot és menünyelvet.

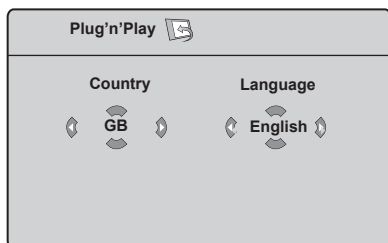

### MEGJEGYZÉS

Ha a fenti menü nem jelenik meg, folytassa a telepítést a csatornák behangolásával az **Automatikus tárolás** segítségével (lásd 8. oldal). Ha megjelent a fenti menü, végezze el a következő lépéseket.

- 1 A távirányító **▲ ▼** gombjaival válassza ki a kívánt országot. Ha a kívánt ország nem szerepel a listán, válassza a „...” opciót. Lapozza fel „A választható országok referenciátáblázatát” a 24. oldalon.
- 2 A **▶** gombbal lépjen a Nyelv menüre, és válassza ki a kívánt nyelvet a **▲ ▼** gombokkal.
- 3 A **▶** gombbal indítsa el a keresést.

**Fontos :** Ha ki akar lépni vagy meg akarja szakítani a keresést **annak** befejezése előtt, nyomja meg a **MENU** gombot. Ha megszakítja a keresést az automatikus tárolás közben, nem minden csatorna lesz eltárolva. Az összes csatorna tárolásához újra el kell indítania az automatikus tárolást.

### MEGJEGYZÉS

#### AHR (Automatikus hangoló rendszer) szolgáltatás

Ha az adó vagy a kábelhálózat tartalmazza az automatikus sorrend jelet, akkor a csatornák ennek megfelelően lesznek számozva. Ebben az esetben az üzembe helyezéssel elkészült. Egyéb esetben használnia kell a **Fajta** menüt a csatornák számozásához.

#### ACST (Automatikus csatorna telepítés)

Ha a kábelhálózat vagy a csatorna tartalmaz ACST jelet, megjelenik a csatornalista. ACST nélkül a csatornákat a nyelvi és az országbeállításnak megfelelően számozza a készülék. A Fajta menüt használhatja az átszámozáshoz.

Néhány műsorszóró vagy kábelhálózat a saját rendezési paramétereit is sugározza (terület, nyelv stb.). Ebben az esetben a **▲ ▼** gombokkal jelezze választását, a **▶** gombbal pedig nyugtázza azt.

## Csatornák rendezése

- 1 Nyomja meg a **MENU** gombot. Megjelenik a **TV Menü** a képernyőn.



- 2 A **▼** gombbal válassza ki az **Indítás** menüt, és a **▶** gombbal lépjen be az **Indítás** menübe.
- 3 A **▼** gombbal válassza ki a **Sorrend** menüpontot, és a **▶ / OK** gombbal lépjen be a rendezés üzemmódba.

- 4 Válassza ki az áthelyezni kívánt programot a **▲ ▼** és a **▶ / OK** gombok segítségével (ekkor a nyíl balra mutat).

- 5 A **▲ ▼** gombokkal válassza ki az új csatornaszámot, és tárolja el a **◀ / OK** gombbal. (A nyíl ekkor jobbra mutat, és a rendezés befejeződött).

- 6 Ismételje meg a **4 – 5** lépéseket minden újraszámozandó csatornánál.

- 7 A keresés befejeződése után nyomja meg a **MENU** gombot a menüből való kilépéshez.

- 8 A menüből való kilépéshez nyomja meg a **i+** gombot.

## Automatikus tárolás

- 1 Nyomja meg a **MENU** gombot.
- 2 A **▼** gombbal válassza ki az **Indítás** menüt, és a **▶ / OK** gombbal lépjen be az **Indítás** menübe (a **Nyelv** van kijelölve).



- 3 Mielőtt továbblépne a csatornák automatikus tárolásához, válassza ki a kívánt **Nyelv\*** opciót a **◀ ▶** gombokkal.
- 4 Válassza ki az **Ország** opciót a **▼** gombbal, és használja a **◀ ▶** gombokat a megfelelő ország kiválasztásához.

- 5 A **▼** gombbal válassza ki az **Aut. Tárol** Menüpontot, és a **▶ / OK** gomb elindítja a csatornák automatikus keresését. Minden elérhető csatorna el lesz tárolva. A művelet néhány percig tart. A képernyőn látható a keresés folyamata és a megtalált programok száma. Ha ki akar lépni, vagy meg akarja szakítani a keresést, nyomja meg a **MENU** gombot.

- 6 A keresés befejeződése után nyomja meg a **i+** gombot a menüből való kilépéshez.

**Fontos:** Ha ki akar lépni, vagy meg akarja szakítani a keresést annak befejezése előtt, nyomja meg a **i+** gombot. Ha megszakítja a keresést az automatikus tárolás közben, nem minden csatorna lesz eltárolva. Az összes csatorna tárolásához újra el kell indítania az automatikus tárolást.

### \* Nyelvválasztás

Ha véletlenül rossz nyelvet választott, és nem érti a menü nyelvét, végezze el a következő lépéseket a megfelelő nyelv kiválasztásához :

- nyomja meg a **i+** gombot a jelenlegi menüből való kilépéshez.
- nyomja meg a **MENU** gombot a menübe való belépéshez.
- nyomja a **▼** gombot addig, amíg a

**NEGYEDIK** menüpontot ki nem választja.

- nyomja meg a **▶** gombot az **Indítás** menübe való belépéshez.
- nyomja meg a **◀ ▶** gombokat a kívánt nyelv kiválasztásához (a menü a kiválasztott nyelven fog megjelenni). Továbbléphet a csatornák automatikus tárolásához.

## Kézi tárolás

Ez a menüpont lehetővé teszi a programhelyek egyenként történő tárolását.

- 1 Nyomja meg a **MENU** gombot.
- 2 A **▼** gombbal válassza ki az **Indítás** menüt, és a **▶ / OK** gombbal lépjen be az **Indítás** menübe.
- 3 A **▼** gombbal válassza ki a **Kézi Tárol** menüpontot, és a **▶ / OK** gombbal lépjen be a kézi tárolás menüjébe.
- 4 A **▲ ▼** gombokat használva választhatja ki, állíthatja és aktiválhatja a menüpontokat a kézi tárolás menüben.



- 5 **Rendszer:** A **◀ ▶** gombokkal jelölje ki **Európát** (automatikus keresés\*), **Kelet-Európát** (DK szabvány), **Nyugat-Európát** (BG szabvány) vagy **Franciaországot** (LL' szabvány), **Egyesült Királyságot** (I szabvány),  
\* Franciaországot (LL' szabvány) kivéve, ahol a kereséshez Franciaországot kell választani.

- 6 **Keresés:**  
Nyomja meg a **▶ / OK** gombot. A keresés elindul. Minden egyes program megtalálásakor a keresés leáll, és megjelenik a program neve (ha elérhető). Lépjen a következő ponthoz. Ha ismeri a kívánt csatorna frekvenciáját, akkor üsse be közvetlenül a **0** – **9** gombok használatával.  
*Ha egyetlen csatornát sem talál, lásd a „Tanácsok” fejezetet a 17. és 18. oldalon.*

- 7 **Prog. Szám:**  
Írja be a kíván számot a **0** – **9** vagy a **◀ ▶** gombokkal.

- 8 **Finomállítás:**  
Ha a vétel nem megfelelő, szabályozza be a **◀ ▶** gombokkal.

- 9 **Tárolás:**  
A változtatás tárolásához nyomja meg a **▶ / OK** gombot. A csatorna tárolása megtörtént.

- 10 Ismételje meg a **6** – **9** lépéseket minden eltárolni kívánt csatornánál.

- 11 A visszatérhet az előző menübe a **MENU** gombbal.

- 12 A menüből való kilépéshez nyomja meg a **i+** gombot.

## Csatorna elnevezése

Szükség esetén nevet adhat a tévécsatornának.

- 1 Nyomja meg a **MENU** gombot.
- 2 A **▼** gombbal válassza ki az **Indítás** menüt, és a **▶ / OK** gombbal lépjen be az **Indítás** menübe.



- 3 A **▼** gombbal válassza ki a **Névadás** menüpontot, és a **▶ / OK** gombbal lépjen be a névadás üzemmódba.

- 4 A **▲ ▼** gombokkal válassza ki az elnevezendő csatornát, és a **▶ / OK** gombbal lépjen be a névbeírás üzemmódba.

- 5 A **▲ ▼** gombokkal választhatja ki a karaktereket (legfeljebb 5 karaktert), és a **◀ ▶** gombokkal lépkedhet a név mezőben.

- 6 Nyomja meg a **▶ / OK** gombot, hogy a név megjelenjen a képernyő jobb felső sarkában. A név tárolása megtörtént.

- 7 A menüből való kilépéshez nyomja meg a **i+** gombot.

## Kép- és hangbeállítások

- 1 Nyomja meg a **MENU** gombot.
- 2 A **▲ ▼** gombokkal válassza ki a **Kép** vagy **Hang** menüpontot.
- 3 A **◀ ▶ / OK** gombokkal lépjen be a **Kép** vagy **Hang** menüpontba.

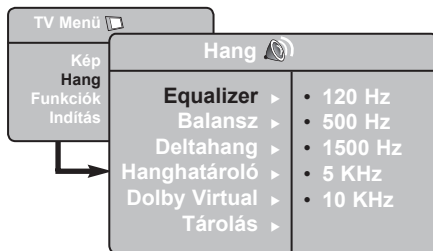
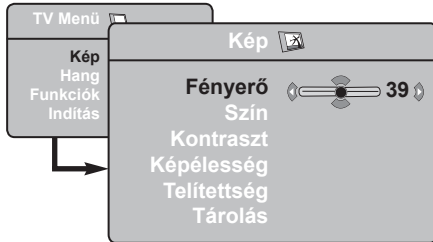

- 4 A **▲ ▼** gombok használatával válassza ki a megfelelő Kép vagy Hang beállítást, és a **◀ ▶** gombokkal állíthatja be a készüléket.
- 5 A **▲ ▼** gombokkal válassza ki a **Kép** vagy **Hang** menüpontot.
- 6 A változtatás tárolásához nyomja meg a **OK** gombot.
- 7 Visszatérhet az előző menübe a **MENU** gombbal.
- 8 A menüből való kilépéshez nyomja meg a **⏏** gombot.

### A képbeállítások leírása

**Fényerő** : a kép fényerejét szabályozza.

**Szín** : a szín telítettségét szabályozza.

**Kontraszt** : a világos és sötét tónusok közötti különbséget szabályozza.

**Képelesség** : a kép élességét növeli vagy csökkenti a kép részleteinek kiemelése érdekében.

**Telítettség** : a színek árnyalatát szabályozza Hideg (kékebb), Normális (kiegyensúlyozott) vagy Meleg (pirosabb).

**Tárolás** : A képbeállítások tárolása a memóriába.

### A hangbeállítások leírása

**Equalizer** : a hangtónus beállítására (mély hangok: 120 Hz-től, a magas hangok: 10 Hz-ig).

**Balansz** : a bal és jobb oldali hangszórókból jövő hang kiegyensúlyozása.

**Deltahang** : a különböző programok és EXT csatlakozók közötti hangerőeltérések kiegyenlítésére használható. **Megjegyzés:** A 0-40 csatornák egyedi hangerővel rendelkezhetnek, a 41 és afölötti csatornák közös hangerő-beállítással szólnak.

**Hanghatároló** : automatikus hangerő-szabályozás, amely csökkenti a hangerő-növekedést, különösen egy másik programra váltáskor és a reklámoknál.

**Dolby Virtual** : A térhatású hang be- és kikapcsolásához.

Ezeket a beállításokat a **⏏** gombbal is elérheti.

**Tárolás** : a hangbeállítások eltárolása a memóriába.

## A Kontraszt+ és az NR (zajcsökkentő) funkciók

- 1 Nyomja meg a **MENU** gombot.
- 2 A **▼** gombbal válassza ki a **Funkciók** menüt, és a **▶** / **OK** gombbal lépjen be a **Funkciók** menübe.
- 3 A **▲ ▼** gombbal válassza ki a **Kontraszt+** vagy a **NR** (zajcsökkentő) funkciót, és a **◀ ▶** gombbal válassza a **Be** vagy **Ki** beállítást.
- 4 A visszatérhet az előző menübe a **MENU** gombbal.
- 5 A menüből való kilépéshez nyomja meg a **EXIT** gombot.

### A szolgáltatások ismertetése

#### Kontraszt+ :

- optimalizálja a teljes képkontrasztot a kép jobb láthatósága érdekében
- válassza a **Be** beállítást a szolgáltatás bekapcsolásához

#### NR (zajcsökkentés) :

- javítja a „zajos” képet (kis pontok a képen), melyet a gyenge jelerősség okoz
- válassza a **Be** beállítást a szolgáltatás bekapcsolásához.

## Az ébresztési funkció

Ez a menüpont lehetővé teszi, hogy tévékészülékét ébresztésre használja.

- 1 Nyomja meg a **MENU** gombot.
- 2 Jelölje ki a kurzorral a menüben előbb a **Funkciók**-at, majd az **Időzítő**-t.
- 3 A beállítások eléréséhez használja a **▲ ▼** gombot, és a **◀, ▶, ▲, ▼** vagy **0** **9** gombbal válassza ki vagy állítsa be az opciót



**Elalváskapcs:** Lehetővé teszi annak az időtartamnak a beállítását, amelynek elteltével a tévékészülék automatikusan készenléti üzemmódba kapcsol át.

**Időzítés:** állítsa be a pontos időt.

**Megjegyzés:** az óra automatikusan beállítódik a kapcsológombbal történő bekapcsolás után. A pontos időt az 1 programhelyre hangolt adás teletextjéről tölti le. Ha ennek a programnak nincs teletextje, akkor a beállítás nem történik meg.

**Kezdés:** állítsa be a kezdési időpontot.

**Vége:** állítsa be a készenléti üzemmódba való átkapcsolás időpontját.

**Prog. szám:** állítsa be annak a programnak a számát, amelyre ébredni szeretne.

**Indít,** amellyel a következőket lehet beállítani:

- Egyszer egyszeri ébresztés,
- Naponta minden nap,
- Kikapcsolás törlés.

- 4 A **POWER** gomb megnyomásával a beprogramozott időpontban a tévékészüléket átkapcsolja készenléti állapotba. Ha bekapcsolva hagyja a tévékészüléket, akkor a megjelölt időpontban csak programot fog váltani (és a Vége után fog készenléti állapotba átkapcsolni).

## A PIP (kép a képben) funkció

A **PIP** (kép a képben) funkció lehetővé teszi, hogy megnézze a **PC** (személyi számítógép) vagy a **HD** (nagy felbontású) készülék képét egy tévéadás nézése közben.

### FONTOS

A **PC PIP** képének megjelenítéséhez a következő lépéseket kell megtenni :

A **HDMI** bemenetet kell csatlakoztatni a **PC DVI** kimenetéhez. Használjon egy HDMI-DVI átalakítót a csatlakoztatáshoz.

A **HD** készülék **PIP** képének megjelenítéséhez a következő lépéseket kell megtenni :

A **HDMI** bemenetet kell csatlakoztatni a **HD** készülék **HDMI** kimenetéhez.

### A PIP kép elérése a PIP menü segítségével

**Megjegyzés** : Ez csak akkor lehetséges, ha van PIP jel.

- 1 Nyomja meg a **MENU** gombot a főmenübe való belépéshez.
- 2 A **▲ ▼** gombbal válassza ki a **Funkciók** menüt, és a **▶ / OK** gombbal lépjen be a **Funkciók** menübe.
- 3 A **▲ ▼** gombbal válassza ki a **PIP** menüpontot.

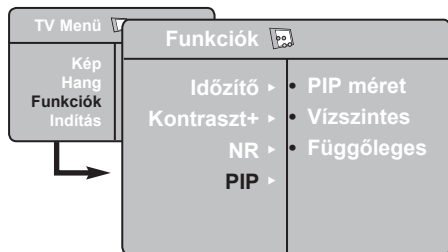

- 4 Nyomja meg a **▶** gombot a **PIP** menübe való belépéshez.



- 5 A **▲ ▼** gombbal válassza ki a megfelelő **PIP** menüpontot.
- 6 A **◀ ▶ ▲ ▼** gombokkal érheti el a **PIP** menü elemeit a következő módosítások és beállítások elvégzéséhez.
- 7 A **PIP** kép kikapcsolásához válassza a **PIP méret**, majd a **Ki** beállítást.

### A PIP menü elemei





**PIP méret** : Kiválaszthatja a PIP kép méretét (**Ki**, **Kis**, **Közepes**, **Nagy** és **Egymás mellett**).

**Vízszintes** : A PIP képet vízszintesen mozgatja balról jobbra és vissza.

**Függőleges** : A PIP képet függőlegesen mozgatja fentről le és vissza.

### A PIP kép elérése a PIP gomb segítségével

**Megjegyzés**: Ez csak akkor lehetséges, ha van PIP jel.

- 1 Nyomja meg a távvezérlő  gombját a PIP kép megjelenítéséhez. Egy kis PIP kép jelenik meg a képernyőn.
- 2 A  újbóli megnyomásával kicsiről közepesre változtathatja a PIP kép méretét.
- 3 A  harmadszori megnyomásával közepesről nagyra változtathatja a PIP kép méretét.
- 4 A  gomb negyedszeri megnyomásával a nagy PIP képet **Egymás mellett** (a tévéadás képe az egyik oldalon, a PIP kép a másik oldalon) képre változtathatja.
- 5 A  gomb ötödszöri megnyomásával kikapcsolhatja a PIP képet.

## Képfarmátumok

A kép sugárzása 16:9 (szélesvásznú) vagy 4:3 (hagyományos) képarányban történhet. A 4:3 arányú kép alsó és felső részén néha fekete sáv látható. Ez a funkció lehetővé teszi a képmegjelenítés optimalizálását a képernyőn.

Nyomja meg a  (vagy a ◀ ▶) gombot a különböző üzemmódok kiválasztásához. A TV automatikus átkapcsolóval rendelkezik, amely kiválasztja a megfelelő képfarmátumot a csatornákkal együtt sugárzott speciális jelek segítségével.

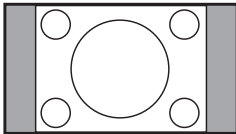

### 4:3

A kép 4:3 formátumban jelenik meg, és a kép két oldalán fekete csík látható.

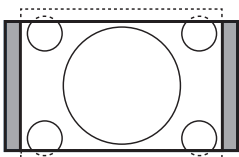

### Nagyít 14:9

A kép kinyúlik 14:9 formátumra, a kép két oldalán vékony fekete csík látható.

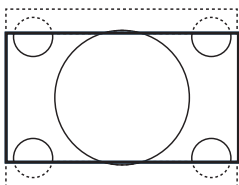

### Nagyít 16:9

A kép kinyúlik 16:9 formátumra. Ez a beállítás akkor ajánlható, ha megjelenő kép alsó és felső részén fekete csík látható (letterbox formátum).

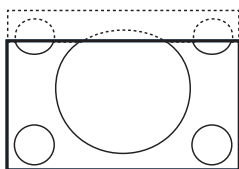

### Nagy felirat

A 4:3 arányú kép kitölti a teljes képernyőt, és a feliratok láthatók maradnak.

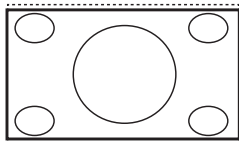

### Szuperszéles

A 4:3 arányú kép kitölti a teljes képernyőt a szélek megnyújtásával.

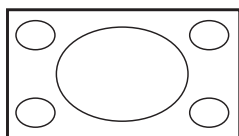

### Szélesvásznú

A kép megfelelő arányban jelenik meg, ha az adás 16:9 képarányú.

*Megjegyzés: Ha 4:3 képarányú adást jelenít meg ilyen üzemmódban, a kép vízszintesen meg lesz nyújtva.*

## A kép és hang alapbeállítások használata

A **kép alapbeállítás** szolgáltatás 5 képbeállítást nyújt: **Gazdag**, **Természetes**, **Lágy**, **Multimédia** és **Egyéni**.

A  gomb ismételt megnyomásával kiválaszthatja a megfelelő üzemmódot.



A **hang alapbeállítás** szolgáltatás 4 hangbeállítást nyújt: **Színház**, **Zene**, **Beszéd** és **Egyéni**.

A  gomb ismételt megnyomásával kiválaszthatja a megfelelő üzemmódot.

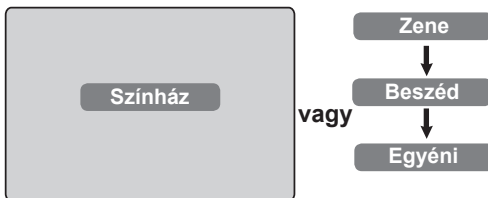

### A képbeállítások leírása

**Gazdag** : Fényes és éles képbeállítás, amely világos környezetben és bemutatókon használható a TV minőségének bemutatásához jó képforrás esetén.

**Természetes** : Referencia üzemmód nappaliban és átlagos képforrás esetén.

**Lágy** : Rossz minőségű képforrás esetén. Nappaliban használható beállítás.

**Multimédia** : Üzleti környezetben, és demonstrációhoz használható rossz képforrás esetén. Grafikus alkalmazásokhoz is jól használható.

**Egyéni** : A képbeállítások személyre szabhatóak.

### A hangbeállítások leírása

**Színház** : Kiemeli az akciót (a mély és magas hangokat kiemeli).

**Zene** : Kiemeli a mély hangokat (a basszusok felerősödnek).

**Beszéd** : Kiemeli a magas hangokat (a magashangok felerősödnek).

**Egyéni** : A hangbeállítások személyre szabhatóak.

**MEGJEGYZÉS** : Az Egyéni beállítás az a beállítás, melyet a főmenüben található Kép/Hang menüben határozott meg. Ez az egyetlen beállítás a Kép/hang alapbeállítások között, melyet meg lehet változtatni. Az összes többi beállítást a gyártó határozta meg.

## Az Aktív vezérlés funkció

Az **Aktív vezérlés** automatikusan az optimális képminőséget állítja be folyamatosan, minden jelerősség esetén.

1 A  gombbal kapcsolhatja **ki** és **be** az **Aktív vezérlést**.

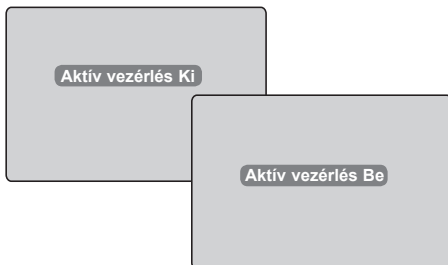

2 Válassza az **Aktív vezérlés Be** opciót az Aktív vezérlés funkció bekapcsolásához.

3 Válassza az **Aktív vezérlés Ki** opciót az Aktív vezérlés funkció kikapcsolásához.



# Teletext

A teletext egy újsághoz hasonló információs rendszer, melyet az egyes csatornák sugároznak. Segítségével a nagyothallók vagy az adás nyelvét nem ismerők feliratozva nézhetik a műsorokat (kábelhálózatok, műholdas csatornák stb.)

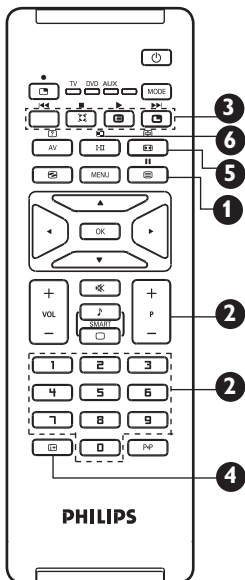

## 1 A teletext megjelenítése



## 2 Egy oldal kiválasztása



## 3 Közvetlen hozzáférés a rovatokhoz



## 4 Tartalomjegyzék



## 5 Aloldal megjelenítése



## 6 Dupla teletext oldal



## 7 Rejtett információk



## 8 Az oldal nagyítása



## 9 Kedvenc oldalak



A teletext elérése vagy az abból való kilépés. Megjelenik a tartalomjegyzék az elérhető rovatok listázásával. Minden egyes rovatot egy háromjegyű oldalszám jelöl. Ha a kiválasztott csatorna nem rendelkezik teletext szolgáltatással, a 100. szám jelenik meg, és a képernyő sötét marad. Ebben az esetben lépjen ki a teletextből, és válasszon egy másik csatornát.

Írja be a választott oldal számát a **0-9** vagy a **P +/-** gombok használatával. Például: a 120. oldalhoz írja be a **120.** számokat. A szám megjelenik a képernyő bal felső sarkában. Ha az oldalt sikerült megtalálni, akkor a számláló leáll. Ismétlje meg ezt a műveletet egy másik oldal megtekintéséhez. Ha a számláló folyamatosan keres, ez azt jelenti, hogy a kívánt oldal nem létezik. Írjon be egy másik számot.

A képernyő alján színes területek láthatók. A 4 színes gomb segítségével elérheti ezeket a rovatokat vagy a megfelelő oldalakat. A színes területek villognak, ha a rovat vagy az oldal még nem elérhető.

Megjeleníti a tartalomjegyzéket (általában a 100. oldal).

Egyes oldalak aloldalakat tartalmaznak, melyek automatikusan egymás után megjelennek. Ezzel a gombbal megállíthatja vagy folytathatja az aloldal megjelenítését. Ekkor a **ES** jelzés látható a bal felső sarokban.

A teletext kétoldalas megjelenítésének be- vagy kikapcsolása. Az aktív oldal a bal oldalon, a következő a jobb oldalon jelenik meg. Nyomja meg a **ES** gombot, ha rögzíteni kíván egy oldalt (például a tartalomjegyzéket). Ekkor az aktív oldal a jobb oldalon jelenik meg. A normál módba való visszatéréshez nyomja meg a **PH** gombot.

Meg tudja jeleníteni és el tudja rejtetni a rejtett információkat (rejtvények megoldását).

Lehetővé teszi az oldal felső vagy alsó részének kinagyítását. Az újbóli megnyomással visszatérhet a normál méretre.

A képernyő alján jelzett szabványos színes témák helyett eltávolíthatja 4 kedvenc oldalát az első 40 csatornán, melyeket a színes gombokkal (piros, zöld, sárga, kék) érhet el. A beállítás után ezek a kedvenc oldalak lesznek az alapértelmezettek a teletext megjelenítésekor.

1. Nyomja meg a **MENU** gombot a kedvenc oldalak üzemmódból bekapcsolásához.
2. Használja a **0** / **9** gombokat a kedvencként eltávolítandó teletext oldal szám beírásához.
3. Nyomja meg a kiválasztott színes gombot 5 másodpercig. Az oldal tárolása megtörtént.
4. Ismétlje meg a 2-3. lépéseket a többi színes gombbal.
5. A kedvenc oldal üzemmódból való kilépéshez nyomja meg a **MENU** gombot.
6. A teletext üzemmódból való kilépéshez nyomja meg a **ES** gombot kétszer.

**MEGJEGYZÉS** : Ha minden kedvenc oldalt törölni szeretne, tartsa lenyomva a **i+** gombot 5 másodpercig.

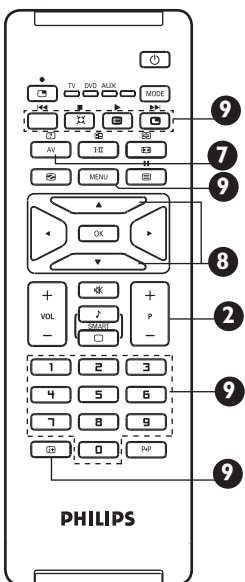

## A TV használata számítógép-monitorként

A készülék számítógép-monitorként is használható.

### FONTOS

**A PC-monitorként való használathoz kövesse a következő lépéseket:**

- 1 A **HDMI** bemenetet csatlakoztatni **KELL** a PC DVI kimenetéhez. Használjon egy HDMI-DVI átalakítót a csatlakoztatáshoz.
- 2 A **AV** gombbal megjelenítheti a **Forrás** listát, és a **▲ ▼** gombbal válassza ki a **HDMI** bemenetet.
- 3 A **▶ / OK** gombbal vált a TV a kiválasztott forrásra.

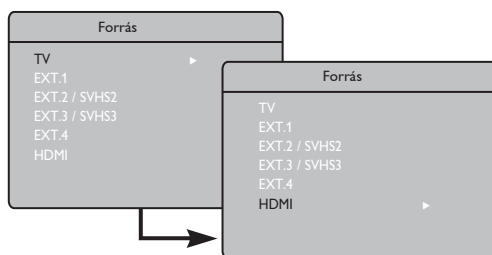

### A PC menük használata

- 1 Nyomja meg a **MENU** gombot a PC menü megjelenítéséhez.
- 2 A beállítások eléréséhez használja a **▲ ▼** gombot, és a **◀ ▶ / OK** gombbal válassza ki vagy állítsa be az opciót (a beállításokat automatikusan tárolja a készülék):

### A képbeállítások ismertetése

**Fényerő / Kontraszt :**

– A fényerő és kontraszt beállítása.

**Telítettség :**

– A színek árnyalatát szabályozza: **Hideg** (kékebb), **Normális** (kiegyensúlyozott) vagy **Meleg** (pirosabb).

**Audió kivál :**

– A televízió hangforrásának kiválasztására szolgál (PC/HD vagy TV).

### A Funkciók ismertetése

**Formátum :**

– A teljes képernyő és a PC eredeti formátuma közötti választás.

**PIP (Kép a képben) :**

– Megjeleníti a PIP képet a tévéadás egyidejű megtekintéséhez.

### A PIP funkció használata

A **PIP (Kép a képen)** funkció lehetővé teszi, hogy **PC** módban a PIP képen egy tévécsatorna adását nézze.

### FONTOS

A **tévéadás PIP** képének megjelenítéséhez a következő lépéseket kell megtenni :

**A HDMI bemenetet csatlakoztatni KELL a PC DVI kimenetéhez. Használjon egy HDMI-DVI átalakítót a csatlakoztatáshoz.**

A PIP menü: A **PIP méret**, **Vízszintes** és **Függőleges** funkciók pontosan ugyanúgy működnek, mint amikor a PIP képet tévé üzemmódban jeleníti meg.

A PIP menü ismertetését és működését megtalálja a PIP (kép a képen) funkció című fejezetben a 12. oldalon.

### Támogatott PC felbontások

640 x 480, 60 Hz	1024 x 768, 60 Hz
640 x 480, 67 Hz	1024 x 768, 70 Hz
640 x 480, 72 Hz	1024 x 768, 75 Hz
640 x 480, 75 Hz	
800 x 600, 56 Hz	
800 x 600, 60 Hz	
800 x 600, 72 Hz	
800 x 600, 75 Hz	

## A TV használata HD (nagy felbontású) módban

### HD mód

A HD (nagy felbontású) mód tisztább és élesebb képet biztosít, ha olyan HD-vevőt/készüléket használ, amely képes nagy felbontású csatornák vételére.

### FONTOS

**A HD üzemmódban való használathoz kövesse a következő lépéseket :**

- 1 A **HDMI** bemenetet csatlakoztatni **KELL** a HD-készülék HDMI/DVI kimenetéhez. Használjon HDMI-DVI átalakítót, ha a DVI kimenetet csatlakoztatja. **További információkat talál a Csatlakoztatási útmutatóban.**
- 2 A **AV** gombbal megjelenítheti a **Forrás** listát, és a **▲ ▼** gombbal válassza ki a **HDMI** bemenetet.
- 3 A **▶ / OK** gombbal vált a TV a kiválasztott forrásra.

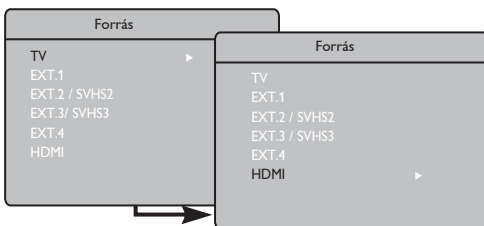

### A HD menük használata

- 1 Nyomja meg a **MENU** gombot a HD menü megjelenítéséhez.
- 2 A **▲ ▼** gombbal érheti el a beállításokat, és a **◀ ▶ / OK** gombokkal választhatja ki és állíthatja át a beállítást.

### HD Indítás menü

**MEGJEGYZÉS :** A HD menüben nem érheti el az **Indítás** menüpontot. **NINCS** Indítás funkció HD üzemmódban.

### HD kép- és hangbeállítások

A HD kép- és hangbeállítások funkciói megegyeznek a TV kép- és hangbeállításokkal, és teljesen ugyanúgy működnek, mint a TV kép- és hangbeállítások (lásd a 10. oldalt).

### HD szolgáltatások

**Időzítő:** Az elalvás-időzítő és az időzítő funkciók megegyeznek a TV-készülék elalvásidőzítő és időzítő funkcióival, és ugyanúgy működnek (lásd a 11. oldalt).

**PIP:** A PIP-megjelenítéssel egyszerre több TV-műsort nézhet. A PIP menüpontok: PIP Size (PIP), Horizontal (Vízszintes) és Vertical (Függőleges) beállítások - pontosan ugyanúgy működnek, mint a TV-módban használt PIP-megjelenítésben. A PIP menüpontok leírását és használatát lásd "A PIP (kép a képben) funkció használata" című részben, a 12. oldalon.

\* **Vízs. mozgatás:** Beállítja a kép vízszintes pozícióját.

\* **Válasz. Üzem mód:**

– 480p, 576p vagy 720p felbontást támogató számítógép vagy HD-készülék csatlakoztatásakor a Funkciói menü Válasz. Üzem mód pontja kiemelve jelenik meg. Választhat a PC és a HD üzemmód között. A 480p, 576p vagy 720p felbontás támogatásának hiánya esetén nem használhatja ezt a funkciót.

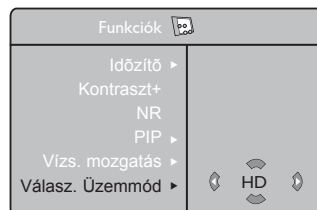

### Támogatott HD formátumok

480p      720p      576p      1080i

### MEGJEGYZÉS

**A HD-készülék csatlakoztatásának további részleteiről lásd a CSATLAKOZTATÁSI ÚTMUTATÓT.**

Az Ön Philips TV-je megfelel a HDMI szabványnak. Ha a kapott kép minősége nem megfelelő, kérjük, változtassa meg a készüléken (DVD-lejátszón, kábeltévés beltéri egységen stb.) a képfarmátumot egy szabványos formátumra. Például DVD-lejátszón válassza az 480p, 576p, 720p vagy 1080i beállítást. Személyi számítógépen válassza a 640 x 480, 800 x 600 vagy 1024 x 768 beállítást. Ha a probléma továbbra is fennáll, a grafikus kártya lehetséges szoftverfrissítésével kapcsolatban tájékozódjon a személyi számítógép használati útmutatójában. **Felhívjuk a figyelmét arra, hogy ez nem a TV-készülék hibája.**

## Kiegészítő berendezések csatlakoztatása

### Csatlakozás az elektromos hálózathoz és az antennához/kábel-tévéhez

- 1 A csatlakoztatást az ábrán látható módon végezze.
- 2 A kábelek és eszközök csatlakoztatása után csatlakoztassa a dugaszt a konnektorba és kapcsolja be a tévét.



FIGYELEM: Ez egy 1. érintésvédelmi osztályú készülék. Földeléssel ellátott konnektorhoz kell csatlakoztatni.

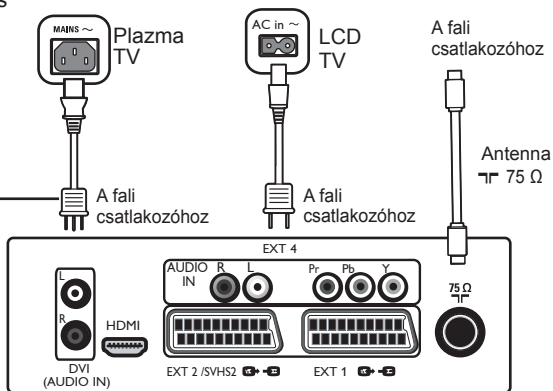

A TV alsó részén található csatlakozók

### A kábel- vagy a műholdvevő csatlakoztatása

- 1 A csatlakoztatást az ábrán látható módon végezze.
- 2 A kábelek és eszközök csatlakoztatása után csatlakoztassa a dugaszt a konnektorba és kapcsolja be a tévét.
- 3 Nyomja meg az **AV** gombot a távirányítón a Források megtekintéséhez. A **i** gombbal válassza ki a **HDMI** bemenetet. A **▶** / **OK** gombbal erősítse meg a választást.

Az ábrán látható készülék csatlakozói csak mintaként szolgálnak. Az Ön készülékén a csatlakozók eltérő néven és helyen szerepelhetnek.

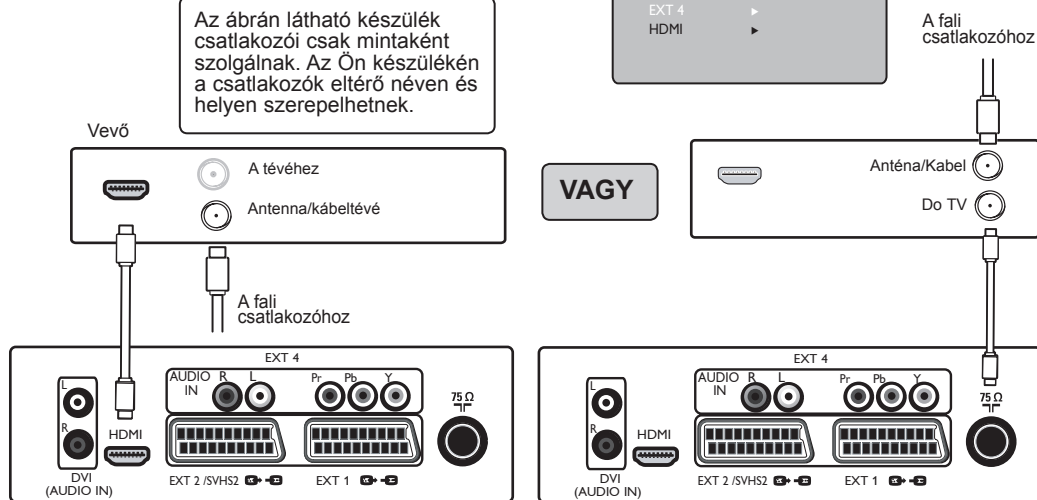

A TV alsó részén található csatlakozók

A TV alsó részén található csatlakozók

## Kiegészítő berendezések csatlakoztatása

### A DVD-felvevő/lejátszó csatlakoztatása

- 1 A csatlakoztatást az ábrán látható módon végezze.
- 2 A kábelek és eszközök csatlakoztatása után csatlakoztassa a dugaszt a konnektorba és kapcsolja be a tévét.
- 3 Nyomja meg az **AV** gombot a távirányítón a Források megtekintéséhez. A **i** gombbal válassza ki a **HDMI** vagy **EXT 1** bemenetet. A **▶/OK** gombbal erősítse meg a választást.

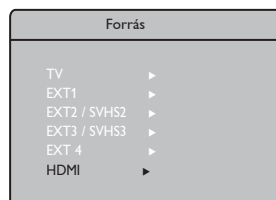
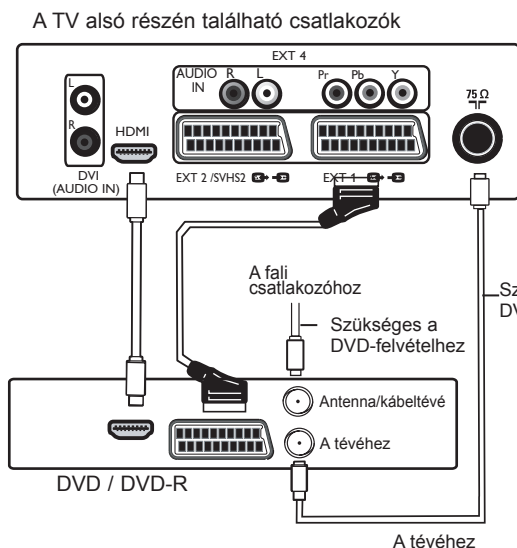

VAGY

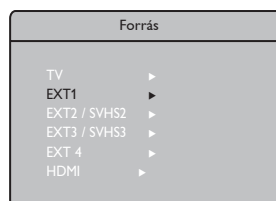

Az ábrán látható készülék csatlakozói csak mintaként szolgálnak. Az Ön készülékén a csatlakozók eltérő néven és helyen szerepelhetnek. További információt talál a DVDfelvevő/ lejátszó csatlakoztatásáról a készülék használati utasításában.

VAGY

- 1 A csatlakoztatást az ábrán látható módon végezze.
- 2 A kábelek és eszközök csatlakoztatása után csatlakoztassa a dugaszt a konnektorba és kapcsolja be a tévét.
- 3 Nyomja meg az **AV** gombot a távirányítón a Források megtekintéséhez. A **i** gombbal válassza ki a **EXT 4** bemenetet. A **▶/OK** gombbal erősítse meg a választást.

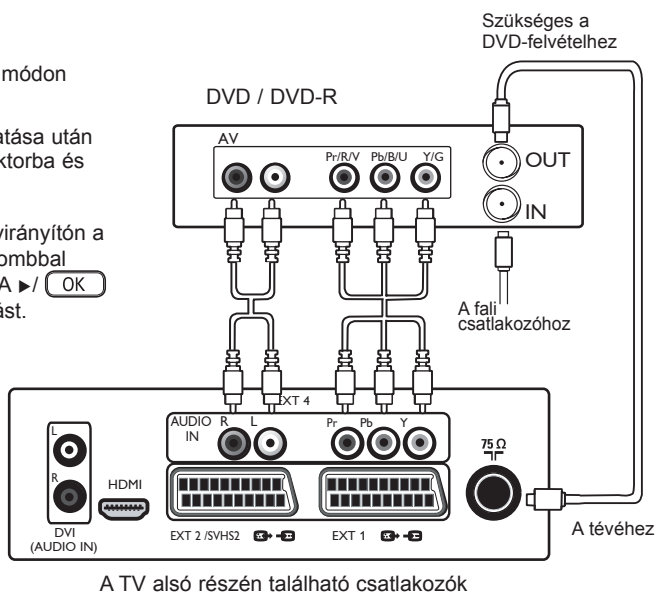
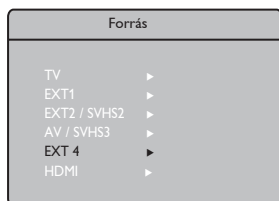

## Kiegészítő berendezések csatlakoztatása

### A videomagnó csatlakoztatása

- 1 A csatlakoztatást az ábrán látható módon végezze.
- 2 A kábelek és eszközök csatlakoztatása után csatlakoztassa a dugaszt a konnektorba és kapcsolja be a tévét.
- 3 Nyomja meg az **AV** gombot a távirányítón a Források megtekintéséhez. A  $\uparrow$  gombbal válassza ki a **EXT 1** vagy **EXT 2/SVHS2** bemenetet. A  $\rightarrow$  / **OK** gombbal erősítse meg a választást.

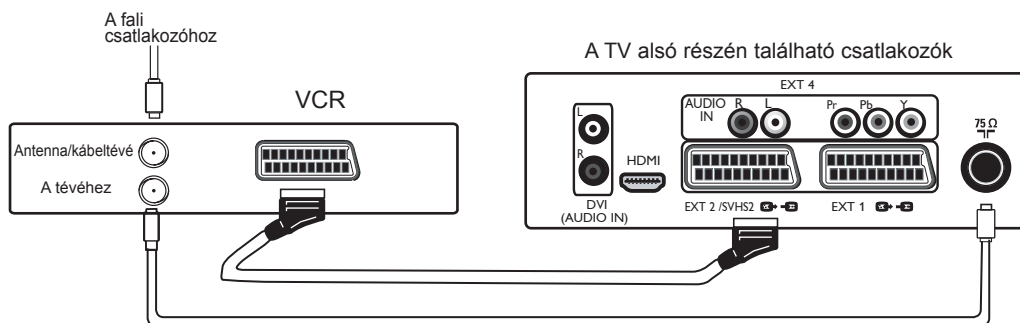

Fontos: Csak EXT 1 SCART kábelt használjon a dekóder dobozának csatlakoztatásához.

Az ábrán látható készülék csatlakozói csak mintaként szolgálnak. Az Ön készülékén a csatlakozók eltérő néven és helyen szerepelhetnek.

### VAGY

- 1 A csatlakoztatást az ábrán látható módon végezze.
- 2 A kábelek és eszközök csatlakoztatása után csatlakoztassa a dugaszt a konnektorba és kapcsolja be a tévét.
- 3 Nyomja meg az **AV** gombot a távirányítón a Források megtekintéséhez. A  $\uparrow$  gombbal válassza ki a **EXT3/SVHS3** bemenetet. A  $\rightarrow$  / **OK** gombbal erősítse meg a választást. **MEGJEGYZÉS:** Az **EXT3/SVHS3** kábel csak bizonyos modellekhez érhető el.

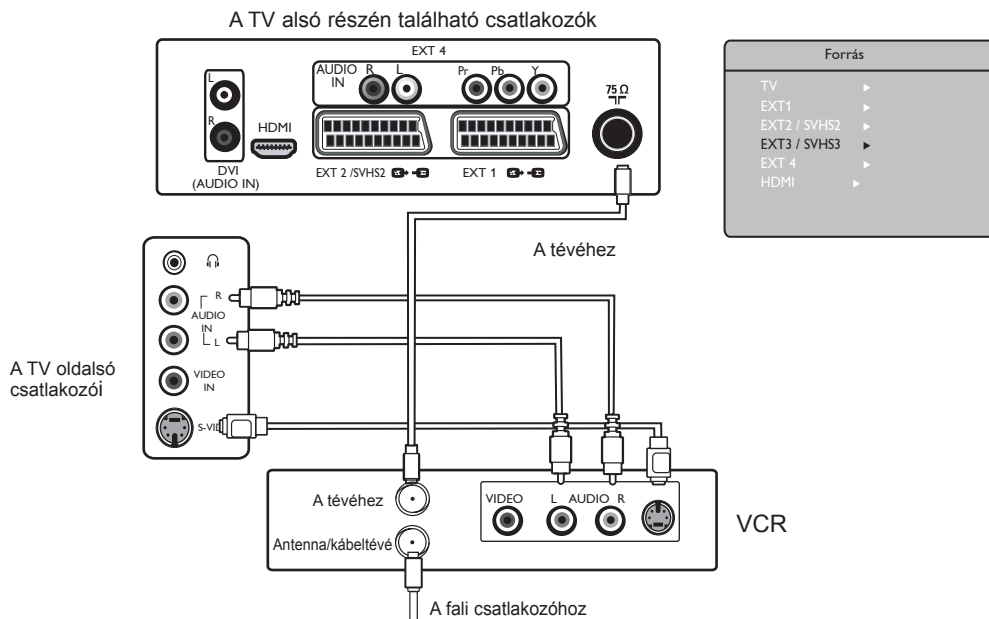

## Kiegészítő berendezések csatlakoztatása

### A PC (személyi számítógép) csatlakoztatása

- 1 A csatlakoztatást az ábrán látható módon végezze.
- 2 A kábelek és eszközök csatlakoztatása után csatlakoztassa a dugaszt a konnektorba és kapcsolja be a tévét.
- 3 Nyomja meg az **AV** gombot a távirányítón a Források megtekintéséhez. A **i** gombbal válassza ki a **HDMI** bemenetet. A **▶/OK** gombbal erősítse meg a választást.

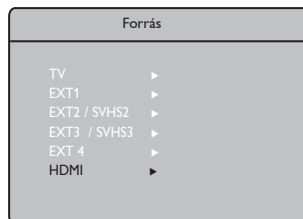
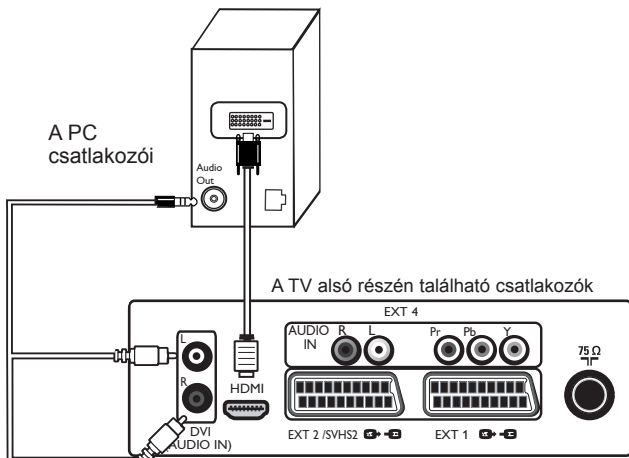

Az ábrán látható készülék csatlakozói csak mintaként szolgálnak. Az Ön készülékén a csatlakozók eltérő néven és helyen szerepelhetnek.

Megjegyzés: A PC csatlakoztatása csak a HDMI/DVI interfészen keresztül lehetséges. A VGA kimenet csatlakoztatása nem lehetséges.

### A játékkonzol/kamera csatlakoztatása

- 1 A csatlakoztatást az ábrán látható módon végezze.
- 2 A kábelek és eszközök csatlakoztatása után csatlakoztassa a dugaszt a konnektorba és kapcsolja be a tévét.
- 3 Nyomja meg az **AV** gombot a távirányítón a Források megtekintéséhez. A **i** gombbal válassza ki a **EXT3/SVHS3** bemenetet. A **▶/OK** gombbal erősítse meg a választást. **MEGJEGYZÉS:** Az **EXT3/SVHS3** kábel csak bizonyos modellekhez érhető el.

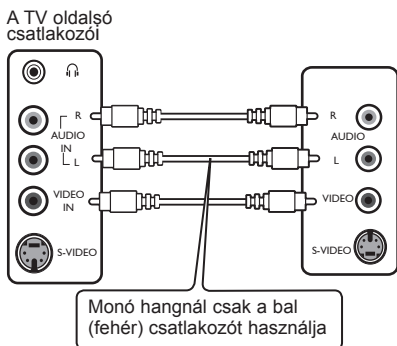

Monó hangnál csak a bal (fehér) csatlakozót használja

VAGY

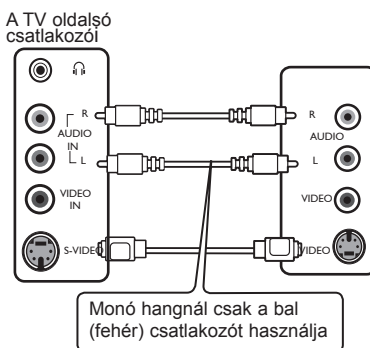

Monó hangnál csak a bal (fehér) csatlakozót használja

### Fejhallgató csatlakoztatása



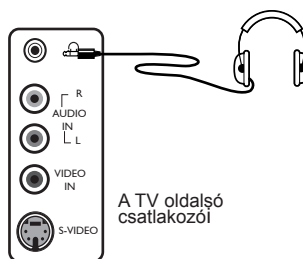





- 1 Ha csak Ön szeretné hallani a műsort, csatlakoztassa a fejhallgatót a TV fejhallgató kimenetéhez. Ekkor a hang csak a fejhallgatón hallható. A TV hangszórói elnémulnak (csak a 26/32" modellekhez).
- 2 A 37"/42" modelleknél nyomja le a MUTE (elnémít) gombot a távirányítón, hogy kikapcsolja a TV hangszóróinak hangját.



A TV oldalsó csatlakozói

## Tanácsok

Az alábbi lista tartalmazza azokat a tüneteket, melyekkel találkozhat a TV használata során. A szerviz hívása előtt hajtsa végre ezeket az egyszerű ellenőrző lépéseket.

Tünet	Lehetséges okok	Tennivaló
<b>Nincs kép</b>	<ul style="list-style-type: none"> <li>Hibás tápellátás</li> <li>A TV nincs bekapcsolva</li> </ul>	<ul style="list-style-type: none"> <li>Ellenőrizze, hogy a hálózati kábel jól csatlakozik a konnektorba. Ha nincs tápellátás, húzza ki a dugót. Várjon 60 mp-et, és dugja vissza a dugót. Kapcsolja be újra a TV-t.</li> <li>Nyomja meg a  gombot a távvezérlőn.</li> </ul>
<b>Rossz az adás vétele (havas kép és zaj)</b>	<ul style="list-style-type: none"> <li>Rossz az antennacsatlakozás</li> <li>Gyenge az adás</li> <li>Rossz a TV-rendszer</li> </ul>	<ul style="list-style-type: none"> <li>Ellenőrizze az antenna csatlakozását a TV hátoldalán.</li> <li>Próbálja meg kézzel beállítani a képet (lásd a 8. oldalt).</li> <li>A megfelelő TV-rendszert választotta? (lásd a 8. oldalt).</li> </ul>
<b>Nincs kép</b>	<ul style="list-style-type: none"> <li>Hibás (antenna)kábel</li> <li>Rossz forrás van kiválasztva</li> </ul>	<ul style="list-style-type: none"> <li>Ellenőrizze, hogy a SCART-kábelek és az antennakábel megfelelően vannak-e csatlakoztatva.</li> <li>Ellenőrizze, hogy a megfelelő forrás van-e kiválasztva. Nyomja meg a  gombot a Forrás lista megjelenítéséhez, és válassza ki a megfelelő forrást.</li> </ul>
<b>Bizonyos csatornákon nincs hang</b>	<ul style="list-style-type: none"> <li>Rossz a TV-rendszer</li> </ul>	<ul style="list-style-type: none"> <li>Ellenőrizze, hogy a megfelelő TV-rendszer van kiválasztva (lásd a 8. oldalt).</li> </ul>
<b>Nincs hang</b>	<ul style="list-style-type: none"> <li>A hangerőszint 0</li> <li>A hang némítva van</li> <li>Fejhallgató van csatlakoztatva</li> </ul>	<ul style="list-style-type: none"> <li>Próbálja meg növelni a hangerőt.</li> <li>Ellenőrizze, hogy nincs-e némítva a hang.</li> <li>A távirányítóval közvetlenül a TV érzékelőjére célozzon.</li> <li>Húzza ki a fejhallgatót (csak a 26/32" modellekhez).</li> </ul>
<b>Hang interferencia</b>	<ul style="list-style-type: none"> <li>Elektromos eszközök</li> </ul>	<ul style="list-style-type: none"> <li>Próbáljon meg kikapcsolni minden használatban levő elektromos eszközt, például a hajszárítót, a porszívót.</li> </ul>
<b>Nem érthető a képernyőn megjelenő szöveg</b>	<ul style="list-style-type: none"> <li>Véletlenül rossz nyelv lett kiválasztva</li> </ul>	<ul style="list-style-type: none"> <li>Nyomja meg a  gombot a jelenlegi menüből való kilépéshez. Nyomja meg a  gombot a főmenübe való belépéshez. A  /  gombbal lépjen be a menübe, és a  gombbal válassza ki a megfelelő nyelvet.</li> </ul>
<b>A TV nem reagál a távvezérlőre</b>	<ul style="list-style-type: none"> <li>Rossz az elemek polaritása</li> <li>Kimerültek az elemek</li> </ul>	<ul style="list-style-type: none"> <li>Ellenőrizze az elemek polaritását.</li> <li>Cserélje ki az elemeket.</li> </ul>
<b>Piros, kék, zöld és fekete pöttyök jelennek meg a képernyőn</b>	<ul style="list-style-type: none"> <li>A folyadékkristály sajátságosága</li> </ul>	<ul style="list-style-type: none"> <li>Ez a tünet nem utal problémára. A folyadékkristály-panel igen nagy pontosságú technológiával készül a finom képmegjelenítés érdekében. Alkalmanként néhány nem aktív pixel jelenhet meg a képernyőn állandó piros, kék, zöld vagy fekete pontként. Ez nem befolyásolja a készülék működését.</li> </ul>
<b>Akadozik vagy villog a kép HD üzemmódban</b>	<ul style="list-style-type: none"> <li>A HDCP* (lásd a szöszedetet) hitelesítés nem sikerült</li> </ul>	<ul style="list-style-type: none"> <li>Zaj jelenik meg a képernyőn, ha a csatlakoztatott digitális készülék (DVD-lejátszó vagy beltéri egység) HDCP* hitelesítése nem sikerült. Ellenőrizze a csatlakoztatott digitális készülék használati utasítását.</li> <li>Használjon szabványos HDMI-DVI kábelt.</li> </ul>
<b>Nincs hang vagy kép, de az előlapi piros jelzőfény világít</b>	<ul style="list-style-type: none"> <li>A készülék készenléti állapotban van</li> </ul>	<ul style="list-style-type: none"> <li>Nyomja meg a  gombot a távvezérlőn.</li> </ul>



## Tanácsok

Tünet	Lehetséges okok	Tennivaló
<b>Nem érem el az Indítás menüt</b>	<ul style="list-style-type: none"> <li>• AV, EXTERNAL vagy HD üzemmód.</li> </ul>	<ul style="list-style-type: none"> <li>• <b>NINCS Indítás</b> menü AV, EXTERNAL és HD üzemmódban.</li> </ul>
<b>A PC üzemmódok nem működnek</b>	<ul style="list-style-type: none"> <li>• Hibás csatlakoztatás</li> <li>• Rossz forrás van kiválasztva</li> <li>• Rossz a megjelenítés</li> <li>• Rossz a PC grafikus kártyájának beállítása</li> </ul>	<ul style="list-style-type: none"> <li>• Ellenőrizze a csatlakozásokat. (Lásd „A TV használata számítógép-monitorként” című fejezetet a 16. oldalon).</li> <li>• Ellenőrizze, hogy a megfelelő forrás van-e kiválasztva. Nyomja meg a <b>AV</b> gombot a Forrás lista megjelenítéséhez, és válassza ki a megfelelő forrást.</li> <li>• Ellenőrizze, hogy a számítógépet megfelelő felbontásra állította-e (Lásd „A TV használata számítógép-monitorként” című fejezetet a 16. oldalon).</li> <li>• Ellenőrizze a PC grafikus kártyájának beállítását.</li> </ul>
<b>Az S-Video színei halványak</b>	<ul style="list-style-type: none"> <li>• A jel hibás érzékelése</li> </ul>	<ul style="list-style-type: none"> <li>• Ellenőrizze, hogy a hálózati kábel megfelelően csatlakozik-e.</li> <li>• Nyomja meg a <b>P +/-</b> gombot a távirányítón, és léptessen egy csatornát fel, majd egyet vissza.</li> </ul>
<b>Fekete csík látható a képernyő alsó és felső részén PC üzemmódban</b>	<ul style="list-style-type: none"> <li>• Túl nagy a PC frissítési sebessége</li> </ul>	<ul style="list-style-type: none"> <li>• Állítsa a PC frissítési sebességét 60 Hz-re.</li> </ul>

## Szószedet

**DVI** (Digital Visual Interface – Digitális képcsatlakozó) : A digitális csatlakozó szabványát a Digital Display Working Group (DDWG) készítette az analóg jelek digitálissá alakításához, hogy az analóg és monitorok is megfelelő jelet kapjanak.

**VGA** (Video Graphics Array) : grafikus kijelzőrendszerek általános szabványa PC-k számára.

**RGB jelek** : Három videojelet jelöl: piros (red), zöld (green) és kék (blue), melyek a képet alkotják. A jelek használata jobb képminőséget biztosít.

**S-VHS jelek** : Két különálló videojeletről van szó (Y/C), melyeket az S-VHS és a Hi-8 felvételi szabványból származnak. Az Y fényerő jelek (fekete és fehér) és a C színjelek külön-külön vannak tárolva a szalagon. Ez jobb képminőséget biztosít, mint a hagyományos videó (VHS és 8 mm), ahol az Y/C jelek egy videojelbe vannak keverve.

**NICAM hang** : Olyan eljárás, amely a hangot digitális formában továbbítja.

**16:9** : A képernyő szélesség/magasság arányára vonatkozik. A széles képernyőjű televíziók aránya 16/9, a hagyományos TV-k aránya pedig 4/3.

**HDMI** (High-Definition Multimedia Interface – Nagy felbontású multimédia csatlakozó) : Tömörítetlen, teljesen digitális hang/kép csatlakozást biztosít a TV és bármilyen HDMI kimenettel rendelkező hang/kép eszköz (pl. beltéri egység, DVD-lejátszó, házimozsi erősítő) között. A HDMI támogatja a kibővített és nagy felbontású képet, és a kétszatornás digitális hangot.

**Rendszer** : A televíziós adások sugárzása nem ugyanúgy történik az egyes országokban. Különböző szabványok léteznek: BG, DK, I és LL'. A Rendszer beállítás (8. old) segítségével lehet kiválasztani a megfelelő szabványt. Ezt nem szabad összekeverni a PAL vagy a SECAM szinkódolással. A PAL-t használják a legtöbb európai országban, a SECAM-ot Franciaországban, Oroszországban és a legtöbb afrikai országban. Az Egyesült Államokban és Japánban eltérő rendszert, az NTSC-t használják.

**HDCP** (High-bandwidth Digital-Content Protection) A HDCP titkosítja a digitális tartalom átvitelét a képforrás vagy adó (pl. számítógép, DVD-lejátszó vagy beltéri egység) és a digitális megjelenítő vagy vevő (pl. monitor, televízió vagy projektor) között.

## Műszaki adatok

	26PF3xxx	32PF3xxx	37PF3xxx	42PF3xxx
Képpanel mérete	66 cm (26")	80 cm (32")	94 cm (37")	107 cm (42")
Hangkimeneti teljesítmény	2 x 5 W	2 x 15 W	2 x 15 W	2 x 15 W
TV-rendszer	PAL, SECAM			
Videókép-megjelenítés	NTSC, PAL, SECAM			
Hangrendszer	Mono, Nicam Stereo, Virtual Dolby Surround			
Fogyasztás	110 W	120 W	205 W	245 W
Fogyasztás készenléti üzemmódban	< 1 W	< 1 W	< 2 W	< 2 W
Méreték (állvánnyal)				
Szélesség	80.5 cm	92.4 cm	111 cm	123.6 cm
Mélység	22.2 cm	22.2 cm	24 cm	28 cm
Magasság	47.7 cm	55 cm	65.7 cm	72 cm
Tömeg (állvánnyal)	13.3 kg	19 kg	25 kg	42 kg

**A termékjellemzők és az adatok előzetes tájékoztatás nélkül megváltoztathatók.**

### A választható országok referenciátáblázata

Rövidítés	Ország	Rövidítés	Ország	Rövidítés	Ország
A	Ausztria	GR	Görögország	H	Magyarország
B	Belgium	I	Olaszország	HR	Horvátország
CH	Svájc	IRL	Írország	PL	Lengyelország
D	Németország	L	Luxemburg	RO	Románia
DK	Dánia	N	Norvégia	RUS	Oroszország
E	Spanyolország	NL	Hollandia	SK	Szlovákia
F	Franciaország	P	Portugália	SLO	Szlovénia
FI	Finnország	S	Svédország	TR	Törökország
GB	Anglia	CZ	Cseh Köztársaság	- - -	Egyéb

Table of TV frequencies.  
 Frequenztafel der Fernsender.  
 Liste des fréquences TV.  
 Frequentietabel TV-Zenders.  
 Tabella delle frequenze TV.  
 Lista de frecuencias TV.

Lista das frequências TV  
 Liste over TV senderne.  
 Tabell over TV-frekvenser.  
 Tabell över TV-frekvenser.  
 TV-taajuustaulukko.  
 Κατάλογος συχνότητων πομπών.

Список частот передатчиков.  
 A televízió-adóállomások  
 frekvenciáinak a listája.  
 Lista częstotliwości stacji nadawczych.  
 Seznam frekvenčních pásem vysílačů.  
 Zoznam frekvenčných pásiem vysílačov.

#### EUROPE

CANAL	FREQ (MHz)	CANAL	FREQ (MHz)	CANAL	FREQ (MHz)
E2	48.25	S15	259.25	33	567.25
E3	55.25	S16	266.25	34	575.25
E4	62.25	S17	273.25	35	583.25
E5	75.25	S18	280.25	36	591.25
E6	182.25	S19	287.25	37	599.25
E7	189.25	S20	294.25	38	607.25
E8	196.25	H1	303.25	39	615.25
E9	203.25	H2	311.25	40	623.25
E10	210.25	H3	319.25	41	631.25
E11	217.25	H4	327.25	42	639.25
E12	224.25	H5	335.25	43	647.25
R1	49.75	H6	343.25	44	655.25
R2	59.25	H7	351.25	45	663.25
R3	77.25	H8	359.25	46	671.25
R4	85.25	H9	367.25	47	679.25
R5	93.25	H10	375.25	48	687.25
R6	175.25	H11	383.25	49	695.25
R7	183.25	H12	391.25	50	703.25
R8	191.25	H13	399.25	51	711.25
R9	199.25	H14	407.25	52	719.25
R10	207.25	H15	415.25	53	727.25
R11	215.25	H16	423.25	54	735.25
R12	223.25	H17	431.25	55	743.25
S1	105.25	H18	439.25	56	751.25
S2	112.25	H19	447.25	57	759.25
S3	119.25	21	471.25	58	767.25
S4	126.25	22	479.25	59	775.25
S5	133.25	23	487.25	60	783.25
S6	140.25	24	495.25	61	791.25
S7	147.25	25	503.25	62	799.25
S8	154.25	26	511.25	63	807.25
S9	161.25	27	519.25	64	815.25
S10	168.25	28	527.25	65	823.25
S11	231.25	29	535.25	66	831.25
S12	238.25	30	543.25	67	839.25
S13	245.25	31	551.25	68	839.25
S14	252.25	32	559.25	69	855.25

#### FRANCE

CANAL	FREQ (MHz)
2	55.75
3	60.50
4	63.75
5	176.0
6	184.0
7	192.0
8	200.0
9	208.0
10	216.0
B	116.75
C	128.75
D	140.75
E	159.75
F	164.75
G	176.75
H	188.75
I	200.75
J	212.75
K	224.75
L	236.75
M	248.75
N	260.75
O	272.75
P	284.75
Q	296.75

#### ITALY

CANALE	FREQ (MHz)
A	53.75
B	62.25
C	82.25
D	175.25
E	183.75
F	192.25
G	201.25
H	210.25
H1	217.25

## Information for users in the UK *(not applicable outside the UK)*

### Positioning the TV

For the best results, choose a position where light does not fall directly on the screen, and at some distance away from radiators or other sources of heat. Leave a space of at least 5 cm all around the TV for ventilation, making sure that curtains, cupboards etc. cannot obstruct the air flow through the ventilation apertures. The TV is intended for use in a domestic environment only and should never be operated or stored in excessively hot or humid atmospheres.

### General Points

Please take note of the section entitled 'Tips' at the end of this booklet.

### Interference

The Department of Trade and Industry operates a Radio Interference Investigation Service to help TV licence holders improve reception of BBC and IBA programmes where they are being spoilt by interference.

If your dealer cannot help, ask at a main Post Office for the booklet "How to Improve Television and Radio Reception".

### Mains connection

Before connecting the TV to the mains, check that the mains supply voltage corresponds to the voltage printed on the type plate on the rear panel of the TV. If the mains voltage is different, consult your dealer.

### Important

This apparatus is fitted with an approved moulded 13AMP plug. Should it become necessary to replace the mains fuse, this must be replaced with a fuse of the same value as indicated on the plug.

1. Remove fuse cover and fuse.
2. The replacement fuse must comply with BS 1362 and have the ASTA approval mark. If the fuse is lost, make contact with your retailer in order to verify the correct type.
3. Refit the fuse cover.

In order to maintain conformity to the EMC directive, the mains plug on this product must not be removed.

### Connecting the aerial

The aerial should be connected to the socket marked **TA** at the back of the set. An inferior aerial is likely to result in a poor, perhaps unstable picture with ghost images and lack of contrast. Make-shift loft or set-top aerials are often inadequate. Your dealer will know from experience the most suitable type for your locality. Should you wish to use the set in conjunction with other equipment, which connects to the aerial socket such as TV games, or a video camera it is recommended that these be connected via a combiner unit to avoid repeated connection and disconnection of the aerial plug.

### Fitting the stand (if provided)

Use only the stand provided with the set, making sure that the fixings are properly tightened. A diagram showing how to assemble the stand is packed with the stand. Never use a make-shift stand, or legs fixed with wood screws.



Specifications are subject to change without notice.  
Trademarks are the property of Koninklijke Philips Electronics N.V. or their respective owners.  
2005 © Koninklijke Philips Electronics N.V. All rights reserved.

[www.philips.com](http://www.philips.com)



3139 125 37724