

**FLAT TV™**

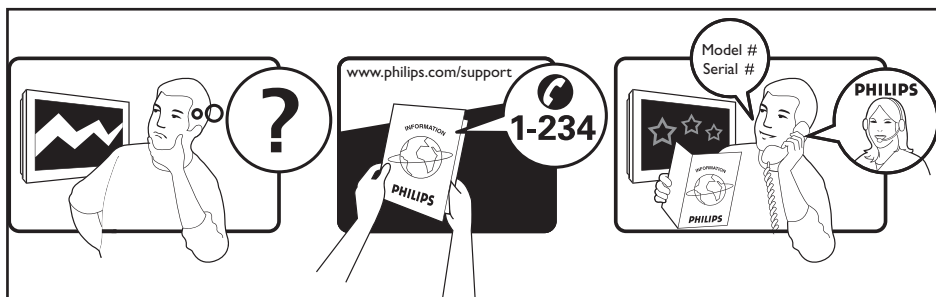

**PHILIPS**



Country	Number	Tariff
Austria	0820 901114	€0.20/min
Belgium	070 222 303	€0.17/min
Denmark	3525 8759	local
Finland	09 2311 3415	local
France	08 9165 0005	€0.23/min
Germany	0180 5 356 767	€0.12/min
Greece	0 0800 3122 1280	free
Ireland	01 601 1777	local
Italy	199 404 041	€0.25/min
Luxemburg	40 6661 5644	local
Netherlands	0900 8407	€0.20/min
Norway	2270 8111	local
Portugal	2 1359 1442	local
Spain	902 888 784	€0.15/min
Sweden	08 5792 9100	local
Switzerland	0844 800 544	local
UK	0906 1010 016	£0.15/min
Poland	0223491504	free
Czech Rep	800142840	free
Hungary	0680018189	free
Slovakia	0800004537	free

# Johdanto

Kiitos kun ostit tämän television.

Tämän käsikirjan tarkoituksena on auttaa sinua TV:n asentamisessa ja käytössä. Suosittelemme, että luet sen kokonaan.

# Sisältö

Turvallisuustiedot . . . . .	2
Esivalmistelut/Aloitukset . . . . .	3
Television näppäimet ja liitännät . . . . .	4
Kaukosäätimen näppäimet . . . . .	6
Kaukosäätimen näppäimet (Muut toiminnot) . . . . .	7
Kanavien pikaviritys . . . . .	7
Kanavien lajittelu . . . . .	8
Automaattinen tallennus . . . . .	8
Manuaaliviritys . . . . .	9
Kanavan nimeäminen . . . . .	9
Kuvan ja äänen asetukset . . . . .	10
Contrast+ ja NR (äänenvaimennus) -toimintojen käyttö . . . . .	11
Ajastin . . . . .	11
PIP (Picture-in-Picture) -toiminnon käyttö . . . . .	12
Kuvakoot . . . . .	13
Smart-kuvan ja -äänen ominaisuudet . . . . .	14
Active Control -ominaisuuden käyttö . . . . .	14
Teksti-TV . . . . .	15
Television käyttö PC-näyttönä . . . . .	16
Television käyttö HD (High Definition) -tilassa . . . . .	17
Oheislaitteiden kytkeminen . . . . .	18
Vihjeitä . . . . .	22
Sanasto . . . . .	23
Tekniset tiedot . . . . .	24
Referenssitaulukko: valittavissa olevat maat . . . . .	24



## Kierrätysohjeet

Tuotteen pakkaus voidaan kierrättää. Noudata tuotteen hävittämisessä paikallisia ohjeita



## Vanhan tuotteen hävittäminen

Tässä televisiovastaanottimessa on käytetty raaka-aineita, joita voidaan käyttää uudelleen tai kierrättää. Kun tuotteeseen on merkitty tämä symboli, se tarkoittaa, että tuote on Direktiivin 2002/976/EY-mukainen.

Ota selvää paikallisista säännöistä, koskien sähköisten ja elektronisten tuotteiden hävittämistä.

Noudata vanhojen tuotteiden hävittämisestä annettuja ohjeita, äläkä hävitä vanhoja tuotteita normaalin talousjätteen mukana. Tuotteen oikeanlainen hävittäminen auttaa ehkäisemään mahdollisia kielteisiä vaikutuksia ympäristön ja ihmisten terveyteen.

## Turvallisuustiedot

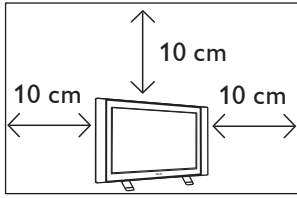

Jätä TV:n sivuille vähintään 10 cm tyhjää tilaa ilmanvaihdon varmistamiseksi. Sijoita TV tukevalle, tasaiselle pinnalle. Älä koskaan tuke TV:n ilmanvaihtoaukkoja vaatteilla tai muilla materiaaleilla. Se voi aiheuttaa ylikuumentumisen. Älä laita esineitä ilmanvaihtoaukkoihin. Metallin tai syttyvän materiaalin asettaminen aukkoihin saattaa aiheuttaa tulipalon tai sähköiskun.

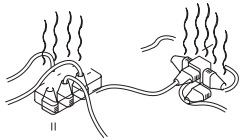

Samaan pistorasiaan ei saa kytkeä liian montaa laitetta, sillä ylikuormitus saattaa aiheuttaa tulipalon tai sähköiskun.

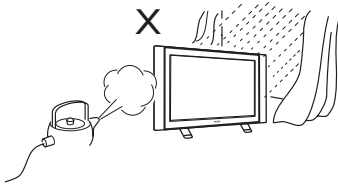

Estääksesi tulipalon tai sähköiskun, älä altista televisiota sateelle tai kosteudelle.

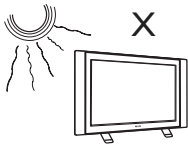

Älä aseta TV:tä suoraan auringonvaloon tai kuumaan paikkaan.

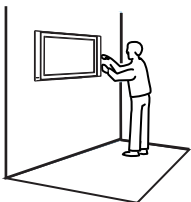

Televisio tulee asentaa seinään valtuutetun korjaajan toimesta. Virheellinen asennus saattaa aiheuttaa vaaratilanteita.



Puhdista TV-ruutu pyyhkimällä se varoen imukykyisellä puuvillaliinalla tai vaatteella tai muulla pehmeällä materiaalilla kuten esim. säämiskällä. Älä käytä liian märkää liinaa, josta valuu vettä. Älä käytä TV:n puhdistamiseen asetonia, tölueenia tai alkoholia. Turvallisuuden vuoksi irrota virtajohto pistokkeesta.

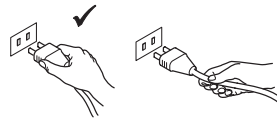

Irrota johto pistokkeesta vetämällä. Älä vedä virtajohdosta. Älä käytä pistorasiaa, johon pistoke ei sovi kunnolla. Työnnä pistoke kunnolla pistorasiaan. Jos se on irtonainen, se voi aiheuttaa tulipalon.

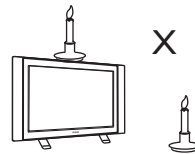

TV:n päälle tai sen läheisyyteen ei saa asettaa avoliekkiä (kynttilöitä).

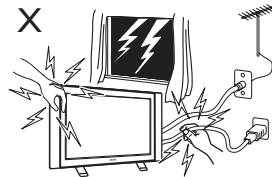

Turvallisuussyistä älä koske mitään TV:n osaa, virtajohtoa tai johtoja ukonilman aikana.



Älä aseta TV:n päälle vedellä täytettyä maljakkoa. Televisioon kaatunut vesi saattaa aiheuttaa sähköiskun. Älä käytä TV:tä, jos siihen on kaatunut vettä. Vie se heti valtuutetun korjaajan tarkistettavaksi.

# Esivalmistelut/Aloitus

## 1 TV:n sijoittaminen

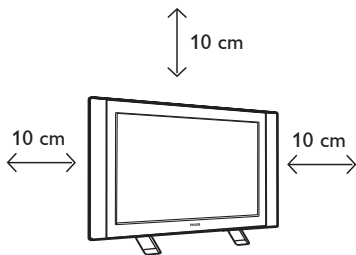

Aseta TV tukevalle alustalle, siten, että sen ympärille jää 10 cm tyhjää tilaa.

## 2 Liitännät

26" / 32"

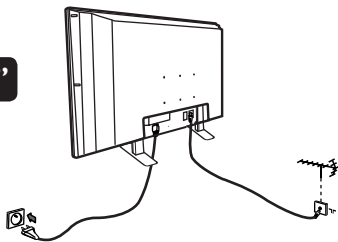

37"

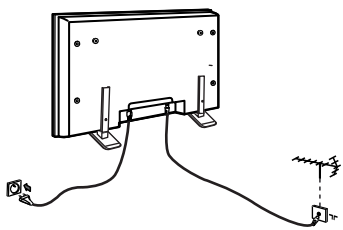

42"

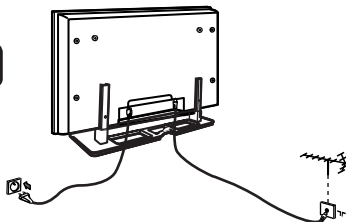

- Aseta antennin johto 75 Ω TV:n pohjassa olevaan pistokkeeseen.
- Liitä virtajohto pistorasiaan (220–240 V 50/60 Hz).

## 3 Kauko-ohjaimen käyttö

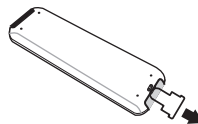

Irrota pariston muovieriste, jotta voit alkaa käyttämään kauko-ohjainta.

## 4 TV:n kytkeminen päälle

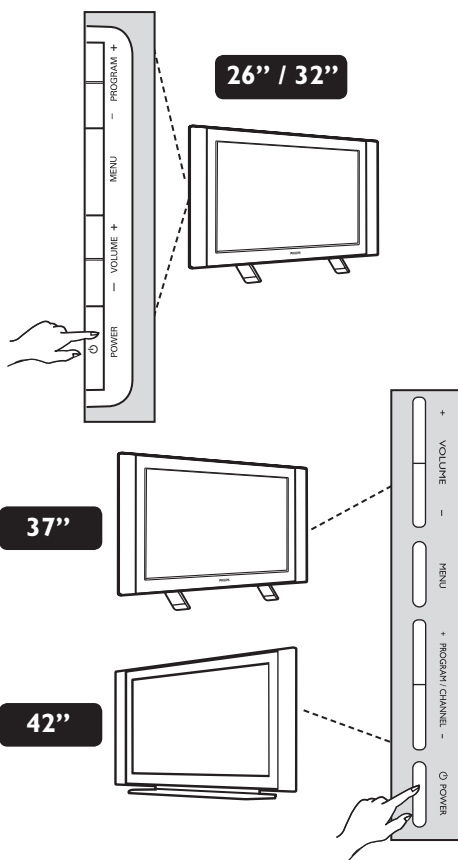

- Kytke TV päälle painamalla **POWER**-näppäintä. Vihreä merkkivalo syttyy ja ruutu kytkeytyy päälle.
- Jos TV pysyy valmiutillassa (punainen merkkivalo), paina näppäimistön näppäintä: **PROGRAM +/-** tai kaukosäätimen **P +/-** -näppäimiä.

# Television näppäimet ja liitännät

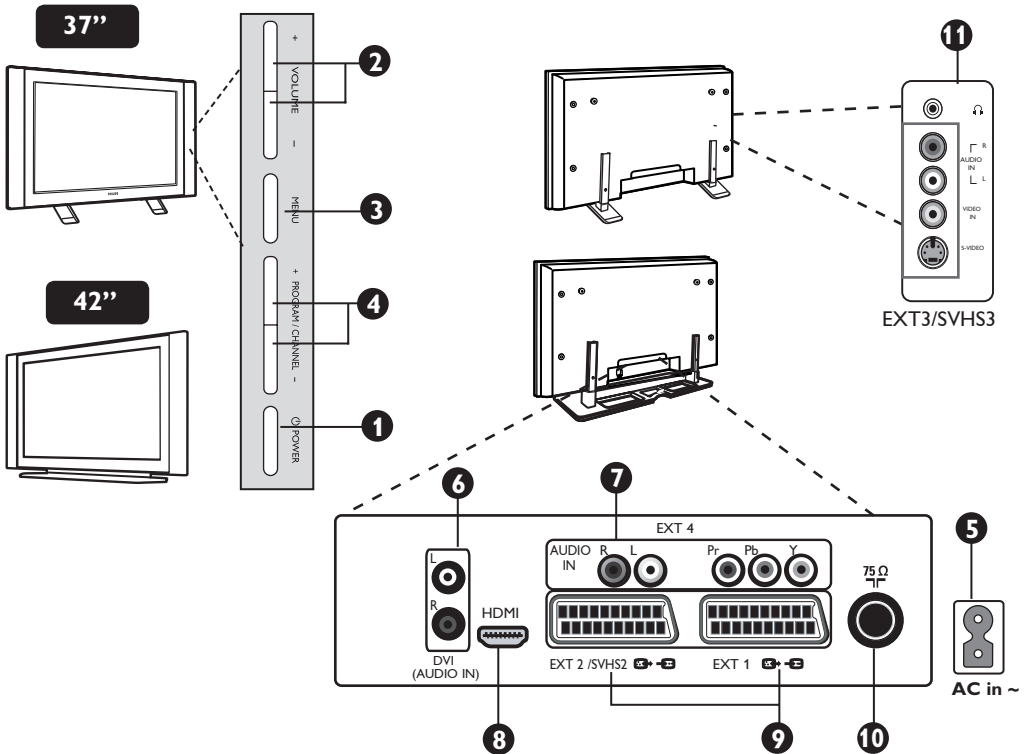
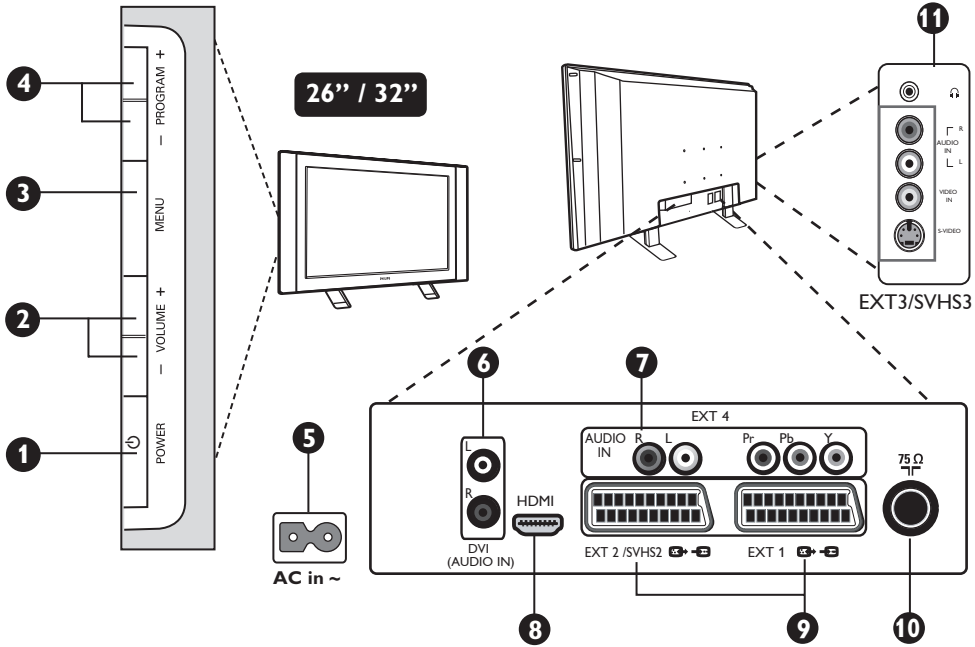

**HUOM: EXT3/SVHS3 on saatavilla vain tiettyihin malleihin.**

## Television näppäimet ja liitännät

- 1 POWER:** virtakytkin.
- 2 VOLUME -/+:** äänenvoimakkuuden säätö.
- 3 MENU:** valikkojen valinta ja sulkeminen. PROGRAM -/+ -näppäimien avulla voidaan valita valikon kohta ja VOLUME -/+ -näppäimillä voidaan siirtyä haluttuun valikon kohtaan ja tehdä toivotut säädöt.
- 4 PROGRAM -/+:** ohjelmavalinta.
- 5 VIRTUALÄHDE:** Aseta pisteke pistorasiaan.
- 6 DVI Audio tulo:** käytetään HD (high definition) -laitteen tai tietokoneen liittämiseen DVI-lähtöliitintään.
- 7 Komponentti Video-tuloliitännät/ Audio-tuloliitännät (EXT4):** DVD-soittimen kaltaisen laitteen liittäminen TV-sovittimeen, jossa on samat pistokkeet. Liitä television audio-tuloliitännät laitteen lähtöliitintöihin yhdessä Komponentti video-tuloliitintöjen kanssa.
- 8 HDMI liitännät:** liittäminen TV-sovittimiin, DVD-soittimiin/tallentimiin, High Definition -vastaanottimiin/-laitteisiin tai PC-tietokoneeseen
- 9 EXT1- ja EXT2-/SVHS2-liitännät:** liittäminen laitteisiin kuten DVD-soitin/tallennin, videonauhuri ja dekooderi jossa on scart-liitäntä.

Tärkeää: Käytä salauksenpurkulaitteen kytkentään vain EXT 1 -scart-liitäntää.

- 10 TV-antennin liitännät:** kytke antenniliitin vastaavasti 75 Ω  $\Gamma$  liittimeen.
- 11 Oheislaitteiden liitännät (EXT3/SVHS3):** oheislaitteiden kuten kameroiden tai videokameroiden liittäminen. Mahdollistaa myös korvakuulokkeiden liittämisen.

# Kaukosäätimen näppäimet

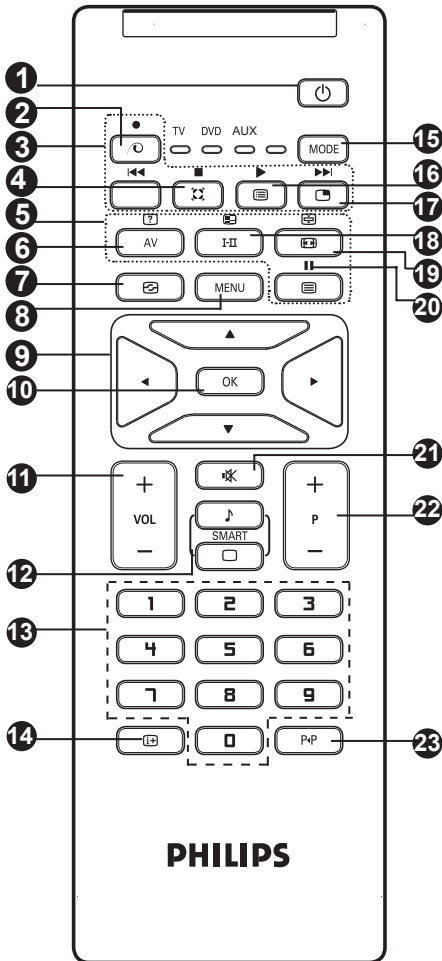

- 1 Odotustila**   
 Kytkee TV:n odotustilaan. Paina näppäimiä , - tai - P + (- Ohjelma +) ja TV kytkeytyy uudestaan päälle.
- 2 Käyttämätön näppäin TV-tilassa**
- 3 DVD/AUX (ks. sivu 7).**
- 4 Surround-ääni**   
 Kytkee surround-äänitehosteen päälle tai pois päältä. Stereoäänen yhteydessä tämä toiminto antaa vaikutelman, että kaiuttimet ovat todellista kauempana toisistaan. Jos televisiossasi on Virtual Dolby Surround\* -toiminto, saat ohjelmiin Dolby Surround Pro Logic -äänentoiston.
- 5 Teksti-TV:n näppäimet (ks. sivu 15).**
- 6 AV**   
 Näyttää ohjelmälähteiden luettelon, josta valitaan liitäntöihin EXT1, EXT2/SVHS2, EXT3/SVHS3, EXT 4, tai HDMI kytketty TV tai ohjelmälähde.

- 7 Aktiivihallinta** (Katso sivu 143.)
- 8 VALIKKO**   
 Tällä näppäimellä voit avata tai sulkea valikon.
- 9 Kohdistimet**   
 Näiden neljän näppäimen avulla voit siirtyä valikoissa.
- 10 OK**   
 Vahvistaa valinnan.
- 11 Äänenvoimakkuus (- VOL +)**   
 Äänenvoimakkuuden säätö.
- 12 Kuvan ja äänen esisäädöt**   
 Tällä näppäimellä saat näkyviin kuvan ja äänen esisäädöt (ks. sivu 14).
- 13 0 / 9 Numeronäppäimet**   
 Ohjelmanumeroiden suora valinta. Jos ohjelmanumero on kaksinumeroinen, toinen numero pitää syöttää ennen kuin katkoviiva häviää.
- 14 Kuvaruutunäyttö**   
 Näyttää ruudulla/poistaa ruudulta ohjelmanumeron, kellonajan, äänitilan ja ajastimessa jäljellä olevan ajan ja \*signaalin vahvuuden.
- 15 Tila**   
 Valitse TV, DVD tai AUX-tila (ks. Kaukosäädin - muut toiminnot sivulla 7).
- 16 Ohjelmaluettelo**   
 Voit tuoda näyttöön/poistaa näytöstä kanavaluettelon. Käytä näppäimiä valitaksesi ohjelman ja -näppäin tuodaksesi sen näyttöön.
- 17 Picture-in-Picture**   
 Saadaksesi näkyviin PIP-ikkunan (ks. sivu 12 PIP-ominaisuuden käyttö).
- 18 Äänitoiminto**   
 Tällä näppäimellä voit asettaa **Stereo-** ja **Nicam-** stereolähtetykset kuulumaan **monofonisina** (Mono). Kaksikielisiä ohjelmia varten voit valita **Dual I** tai **Dual II**. **Mono -merkkivalo on punainen, kun ääni kuuluu monona.**
- 19 Kuvakoko** (ks. sivu 13).
- 20 DVD/AUX (ks. sivu 7).**
- 21 Äänen mykistys**   
 Tällä näppäimellä voit mykistää tai palauttaa äänen.
- 22 - P + Ohjelman vaihto**   
 Vaihtaa seuraavan tai edellisen ohjelmanumeron. Numero, ja äänitila näkyvät ruudulla muutaman sekunnin ajan. *Joiillakin teksti-tv:tä lähettävillä ohjelmakanavilla voi ohjelman nimi näkyä ruudun alareunassa.*
- 23 Edellinen/Tämänhetkinen ohjelmanumero**   
 Vaihtaa edelliselle katsotulle ohjelmanumerolle.

\* Signaalin voimakkuuden osoitin näyttää katsomasi ohjelman signaalin voimakkuuden.



## Kaukosäätimen näppäimet (Muut toiminnot)











Kaukosäätimen avulla voit myös hallita joidenkin Philips DVD-mallien päätoimintoja.

**HUOMAUTUS:** Toimintoja ei voi käyttää Philips DVD-R-laitteen yhteydessä.

Paina **MODE** -näppäintä valitaksesi halutun tilan: **DVD** tai **AUX**.

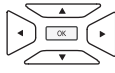
Kaukosäätimen merkkivalo syttyy ilmaisten valitun tilan. Se sammuu automaattisesti 20 sekunnin kuluttua. TV-tila palautuu automaattisesti.

Seuraavien näppäimien toiminta riippuu laitteesta:

	valmiustila		pysäytys
	taaksekelaus		näytä ja poistu valikosta
			ohjelman valinta
	pysäytys		navigointi ja säädöt, vahvistaa valinnan
	toisto		digit. näppäimet
	eteenkelaus		
	tallennus		

## Kanavien pikaviritys

**Plug & Play**

Kun käynnistät television ensimmäisen kerran, kuvaruutuun ilmestyy valikko. Tässä valikossa voit valita maan, jossa televisiota käytetään, ja valikkojen kielen:

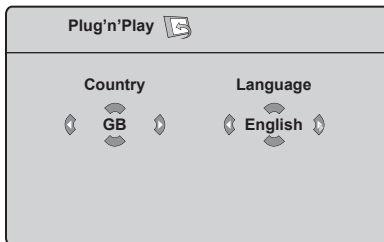

Haku käynnistyy. Kaikki käytettävissä olevat TV-kanavat ja radioasemat tallennetaan muistiin. Haku kestää pari minuuttia. Kuvaruudussa näkyy haun eteneminen ja löydettyjen kanavien määrä.

**Tärkeää:** Voit lopettaa tai keskeyttää haun painamalla näppäintä **MENU**. Jos keskeytät haun automaattisen tallennuksen aikana, kaikki kanavat eivät tallennu. Tallentaaksesi kaikki kanavat, sinun täytyy suorittaa automaattinen haku uudelleen.

### HUOMAUTUS

Jos valikkoa ei ilmesty, asenna kanavat **Auto. Viritys** -menetelmällä (ks. sivu 8). Jos yllä olevaa valikkoa ei ilmesty, suorita seuraavat vaiheet.

- 1 Valitse maa kaukosäätimen **OK** -näppäimien avulla. Jos maasi ei ole luettelossa, valitse "...". Katso sivulla 24 olevaa taulukkoa valittavista maista.
- 2 Siirry kielitilaan ►-näppäimellä ja valitse kieli ▲ ▼-näppäimillä.
- 3 Aloita haku ►-näppäimellä.

### HUOMAUTUS

#### Automaattinen viritys

Jos TV- tai kaapeliyhtiö lähettää automaattisen lajittelusignaalin, televisio numeroi kanavat oikein. Tässä tapauksessa asennus on suoritettu. Jos näin ei tapahdu, aseta kanavat haluamaasi järjestykseen valikossa **Lajittelu**.

#### Automaattinen viritys ACI

Jos televisio tunnistaa kaapelijärjestelmän tai ACI-signaalia (Automatic Channel Installation) lähettävän tv-kanavan, ohjelmaluettelon ilmestyy kuvaruutuun. Ilman ACI-lähetystä kanavat numeroidaan kielen ja maan valinnan mukaan. Käyttämällä Lajittelu-toimintoa voit numeroida ne uudelleen.

Jotkut lähettimet tai kaapeliverkot käyttävät omia lajitteluparametrejään (alue, kieli jne.). Osoita valintasi tässä tapauksessa ▲ ▼-näppäimillä ja vahvista valintasi ►-näppäimellä.

## Kanavien lajittelu

- 1 Paina näppäintä **MENU** TV-valikko ilmestyy kuvaruutuun.

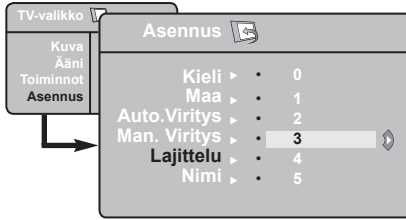

- 2 Käytä ▼ näppäintä, valitse **Asennus** -valikko ja paina sitten ►/OK -näppäintä siirtyäksesi **Asennus**-valikkoon.

- 3 Käytä ▼ näppäintä, valitse **Lajittelu** -valikko ja paina sitten ►/OK -näppäintä siirtyäksesi **Lajittelu**-tilaan.

- 4 Valitse siirrettävän kanavan numero käyttämällä ▲ ▼ -näppäimiä ja ►/OK -näppäintä siirtyäksesi lajittelutilaan (Nuolikursori osoittaa nyt vasemmalle).

- 5 Valitse uusi numero näppäimillä ▲ ▼ ja vahvista näppäimellä ◀/OK. (Lajittelun päätyttyä nuoli osoittaa oikealle).

- 6 Toista vaiheet 4 ja 5, jos haluat vaihtaa muiden kanavien numeron.

- 7 Palataksesi aikaisempaan valikkoon, paina **MENU** -näppäintä.

- 8 Poistu valikoista painamalla näppäintä **i+**.

## Automaattinen tallennus

- 1 Paina näppäintä **MENU**.
- 2 Käytä ▼ näppäintä, valitse **Asennus** ja paina sitten ►/OK -näppäintä siirtyäksesi **Asennus** -valikkoon (**Kieli** on korostettu).

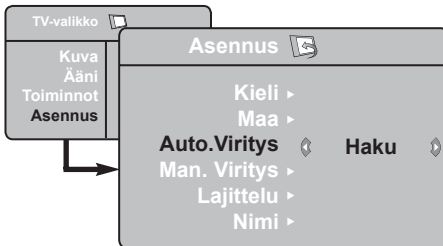

- 3 Ennen kuin voit siirtyä automaattisen kanavien tallennukseen, sinun tulee valita haluttu valikko **\*Kieli** ◀ ► -näppäimillä.

- 4 Valitse **Maa** käyttämällä ▼ -näppäimiä ja valitse sitten maa ◀ ► -näppäimillä.

- 5 Valitse **Auto. Viritys** -näppäimellä ▼ ja aloita kanavien haku näppäimellä ►/OK. Kaikki käytettävissä olevat TV-kanavat ja radioasemat tallennetaan muistiin. Haku kestää pari minuuttia. Kuvaruudussa näkyy haun eteneminen ja löydettyjen kanavien määrä.

- 6 Paina **i+** -näppäintä poistuaksesi valikosta, haun päätettyä.

**Tärkeää:** Voit lopettaa tai keskeyttää haun painamalla näppäintä **i+**. Jos keskeytät haun automaattisen tallennuksen aikana, kaikki kanavat eivät tallennu. Tallentaaksesi kaikki kanavat, sinun täytyy suorittaa automaattinen haku uudelleen.

### \* Kielen valinta

Jos olet valinnut väärän kielen, etkä ymmärrä kieltä käyttäksesi televisiota, pääset takaisin oikeaan kieleen seuraavalla tavalla:

- paina **i+** -näppäintä poistuaksesi valikosta.
- paina **MENU** -näppäintä siirtyäksesi TV-valikkoon.

– paina ▼ -näppäintä toistuvasti kunnes TV-valikon **NELJÄS** kohta näkyy korostettuna.

– paina ►/OK -näppäintä siirtyäksesi **Asennus** -valikkoon.

– paina ◀ ► -näppäimiä valitaksesi haluamasi kielen (valikko tulee näkyviin haluamallasi kielellä). Voit siirtyä asentamaan TV-kanavat automaattisesti.

## Manuaaliviritys

Tässä valikossa voit viritää kanavat yksitellen käsin.

- 1 Paina näppäintä **MENU**.
- 2 Käytä ▼ näppäintä, valitse **Asennus** ja paina sitten ►/**OK** -näppäintä siirtyäksesi **Asennus**-valikkoon.
- 3 Käytä ▼ näppäintä, valitse **Manuaaliviritys**-valikko ja paina sitten ►/**OK** -näppäintä siirtyäksesi Manuaaliviritys-valikkoon.
- 4 Käytä ▲ ▼ -näppäimiä valitaksesi Manuaaliviritys-valikon kohdan säätääksesi tai aktivoitaksesi.



- 5 **Järjestelmä:** Käytä näppäimiä ◀ ▶ valitaksesi **Eurooppa** (automaattinen\*), **Ranska** (LL'-standardi), **Englanti** (I-standardi), **L-Eurooppa** (BG-standardi) tai **I-Eurooppa** (DK-standardi).

\* Lukuunottamatta Ranskaa (LL'-standardi), jolloin sinun tulee valita **Ranska**.

- 6 **Haku:** Paina näppäintä ►/**OK**. Haku käynnistyy. Kun kanava löytyy, haku pysähtyy ja kanavan nimi ilmestyy kuvaruutuun (jos nimi on saatavana). Siirry seuraavaan kohtaan. Jos tiedät halutun kanavan taajuuden, voit näppäillä sen suoraan näppäimillä **0** - **9**.  
*Jos yhtään kanavaa ei löydy, katso luku "Vihjeitä" sivulla 17 ja 18.*
- 7 **Ohjelmanro:** Näppäile haluamasi numero näppäimillä ◀ ▶ tai **0** - **9**.
- 8 **Hienosäätö:** Jos kuva on huono, säädä sitä näppäimillä ◀ ▶.
- 9 **Tallenna:** Varmistaaksesi, että muutos on tallennettu, paina ►/**OK**. Kanava on tallennettu.
- 10 Toista kohdat 6 – 9 jokaisen tallennettavan ohjelman kohdalla.
- 11 Palataksesi edelliseen valikkoon, paina näppäintä **MENU**.
- 12 Poistu valikoista painamalla näppäintä **i+**.

## Kanavan nimeäminen

Voit halutessasi antaa TV-kanavalle nimen.

- 1 Paina näppäintä **MENU**.
- 2 Käytä ▼ näppäintä, valitse **Asennus** ja paina sitten ►/**OK** -näppäintä siirtyäksesi **Asennus**-valikkoon.

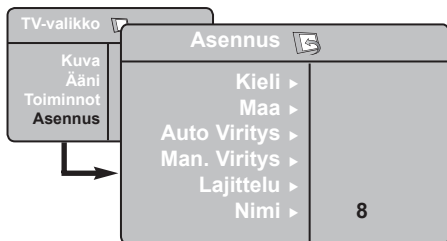

- 3 Käytä ▼ näppäintä, valitse **Nimi** -valikko ja paina sitten ►/**OK** -näppäintä siirtyäksesi nimitilaan.
- 4 Käytä näppäimiä ▲ ▼ valitaksesi ohjelman, jonka haluat nimetä ja ►/**OK** -näppäintä siirtyäksesi nimitilaan.
- 5 Käytä näppäimiä ▲ ▼ valitaksesi merkit (enintään 5 merkkiä) ja näppäimiä ◀ ▶ liikkuaaksesi nimenäytössä.
- 6 Paina ►/**OK** näppäintä, kunnes nimi ilmestyy TV-ruudun oikeaan yläkulmaan. Nimi on tallennettu.
- 7 Poistu valikoista painamalla näppäintä **i+**.

# Kuvan ja äänen asetukset

- 1 Paina näppäintä **MENU**.
- 2 Käytä näppäimiä **▲ ▼** valitaksesi **Kuva** tai **Ääni**.
- 3 Käytä näppäimiä **◀ ▶** / **OK** siirtyäksesi **Kuva-** tai **Ääni-**valikkoon.

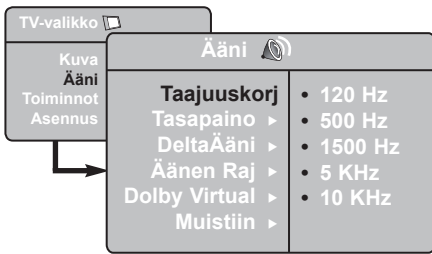
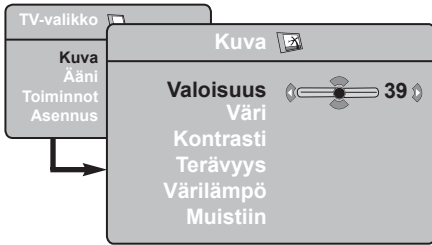

- 4 Käytä näppäimiä **▲ ▼** valitaksesi **Kuva-** tai **Ääni-**asetuksen ja säätääksesi näppäimiä **◀ ▶**.
- 5 Käytä näppäimiä **▲ ▼** valitaksesi **Kuva** tai **Ääni**.
- 6 Varmistaaksesi, että muutos on tallennettu, paina **OK**.
- 7 Palataksesi aikaisempaan valikkoon paina **MENU** näppäintä.
- 8 Poistu valikoista painamalla näppäintä **i+**.

## Kuva-asetukset

**Valoisuus:** muuttaa kuvan kirkkautta.

**Väri:** muuttaa värin voimakkuutta.

**Kontrasti:** säätää vaaleiden ja tummien värien kontrastia.

**Terävyys:** muuttaa kuvan terävyyttä.

**Värilämpö:** säätää kuvan värilämpöä: Kylmä (siniseen vivahtava), Normaali (tasapainotettu) tai Lämmin (punaiseen vivahtava).

**Muistiin:** tallentaa kuvan asetukset.

## Ääniasetukset

**Taajuuskorjain:** tällä toiminnolla voit säätää äänenkorkeutta (alueella 120 Hz–10 Hz).

**Tasapaino:** Tasapaino säätää vasemman ja oikean kaiuttimen äänen tasapainoa.

**DeltaÄäni:** eri kanavien ja EXT- liitäntöjen väliset äänen. **Huomaa:** Ohjelmilla 0-40 on yksilöllinen äänen voimakkuuden säätö ja ohjelmilla 41 > yhteinen asetetus.

**Äänen Raj** (automaattinen äänenvoimakkuuden rajoitin): säätää automaattisesti äänenvoimakkuutta, etenkin kanavia vaihdettaessa ja mainosten aikana.

**Dolby Virtual:** Kytkee surround-äänitehosteen päälle tai pois päältä.

*Pääset muuttamaan säätöjä myös näppäimellä **i+**.*

**Muistiin:** tallentaa ääniasetukset.

## Contrast+ ja NR (äänenvaimennus) -toimintojen käyttö

- 1 Paina näppäintä **MENU**.
- 2 Käytä **▼** -näppäintä, valitse **Toiminnot** ja paina sitten **▶/OK** -näppäintä siirtyäksesi **Toiminnot**-valikkoon.
- 3 Käytä näppäimiä **▲ ▼** valitaksesi **Contrast+** tai **NR** (Äänenvaimennus) -asetuksen ja näppäimiä **◀ ▶** **Päällä-** tai **Pois päältä** -vaihtoehdon.
- 4 Palataksesi aikaisempaan valikkoon paina **MENU** -näppäintä.
- 5 Poistu valikoista painamalla näppäintä **I+**.

### Toimintojen määrytykset

#### Contrast+:

- optimoi kontrastin kuvan näkyvyyden parantamiseksi
- aktivoi toiminnon valitsemalla **Päällä-**vaihtoehdon

#### NR (Äänenvaimennus):

- parantaa heikosta signaalista johtuvaa häiriöistä kuvaa (pilkkuja kuvaruudulla)
- aktivoi toiminnon valitsemalla **Päällä-**vaihtoehdon.

## Ajastin

Tämän valikon avulla voit käyttää televisiota herätyskellona.

- 1 Paina näppäintä **MENU**.
- 2 Valitse ensin valikko **Toiminnot** ja sitten **Ajastin**.
- 3 Siirry asetuksiin painamalla **▲ ▼** ja valitse asetus tai säädä näppäimellä **◀, ▶, ▲, ▼** tai **0 9**.



**Uniajastin:** voit valita valmiustilan alkamisajan.

**Kellonaika:** syötä oikea kellonaika.

**Huomaa:** Kellonaika päivittyy automaattisesti ohjelmanumeron 1 teksti-TV:n kautta, kun virta kytetään virtakytkimellä. Jos kanavalla ei ole teksti-TV:tä, aika ei päivity.

**Alkamisaika:** syötä alkamisaika.

**Päätymisaika:** syötä aika, jolloin televisio siirtyy valmiustilaan.

**Ohjelmanro:** Syötä sen kanavan numero, joka asetetaan päälle määritettynä ajankohtana.

**Aktivointi:** voit valita vaihtoehdon

- Kerran, jolloin ajastin kytkeytyy päälle vain kerran
- Päivittäin, jolloin ajastin kytkeytyy päälle joka päivä
- Pois päältä, jolloin ajastus peruutetaan.

- 4 Aseta televisio valmiustilaan painamalla näppäintä **⏻** Televisio käynnistyy automaattisesti ohjelmoituun aikaan. Jos jätät television päälle, se vaihtaa kanavan ohjelmoituna kellonaikana (ja siirtyy valmiustilaan **Päätymisaika**-asetuksen mukaisesti).

# PIP (Picture-in-Picture) -toiminnon käyttö

PIP (Picture-in-Picture) -toiminnon avulla voit saada esiin **PC**:n PIP-näytön sinun tulee suorittaa seuraavat vaiheet:

## TÄRKEÄÄ

Saadaksesi esiin **PC**:n PIP-näytön sinun tulee suorittaa seuraavat vaiheet:

**HDMI-tuloliitäntä TULEE** liittää tietokoneen DVI-lähtöliitäntään. Käytä liitäntään HDMI-DVI-sovitinkaapelia.

Saadaksesi esiin **HD**-laitteen PIP-näytön sinun tulee suorittaa seuraavat vaiheet:

**HDMI-tuloliitäntä TULEE** liittää HD-laitteen HDMI-lähtöliitäntään.

## PIP-näyttöön siirtyminen PIP-valikon kautta

**Huomaa:** Tämä on mahdollista vain kun PIP-signaali on havaittu.

- 1 Paina **MENU** -näppäintä saadaksesi esiin päävalikkoon.
- 2 Käytä **▲ ▼** näppäintä, valitse **Toiminnot** ja paina sitten **►/OK** -näppäintä siirtyäksesi **Toiminnot**-valikkoon.
- 3 Käytä näppäimiä **▲ ▼** valitaksesi **PIP**-toiminnon.

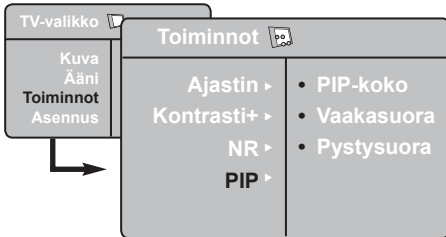

- 4 Paina **►/OK** -näppäintä siirtyäksesi **PIP**-valikkoon.

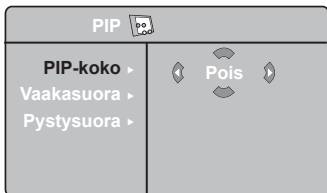

- 5 Käytä näppäimiä **▲ ▼** valitaksesi **PIP**-valikon kohta.
- 6 Käytä näppäimiä **◀ ▶ ▲ ▼** siirtyäksesi **PIP**-valikon kohtiin, tee seuraavat säädöt tai valinnat.
- 7 Poistu PIP-näytöltä valitsemalla **PIP-koko** ja sitten **Pois päältä -vaihtoehto**.

## PIP-kohtien määritelmät.

- PIP-koko:** Valitse PIP-koko (**Pois päältä, pieni, keskikoko, suuri** tai **rinnakkainen**).
- Vaakasuora:** Liikuttaa PIP-näyttöä vaakasuorassa vasemmalta **oikealle ja päinvastoin**.
- Pystysuora:** Liikuttaa PIP-näyttöä pystysuorassa ylhäältä alas ja päinvastoin.

## PIP-näyttöön siirtyminen PIP-näppäimen kautta

**Huomaa:** Tämä on mahdollista vain kun PIP-signaali on havaittu.

- 1 Paina **PIP** Saadaksesi näkyviin ohjelmälähteiden PIP-näytön, paina kaukosäätimen AV-näppäintä Televisionruudulle ilmestyy pieni PIP-näyttö.
- 2 Paina **PIP** -näppäintä toisen kerran vaihtaaksesi PIP-näytön koon pienestä keskisuureen.
- 3 Paina **PIP** -näppäintä kolmannen kerran vaihtaaksesi PIP-näytön koon keskisuuresta suureen.
- 4 Paina **PIP** -näppäintä neljännen kerran siirtyäksesi suuresta PIP-näytöstä rinnakkaisnäyttöön (TV-ruutu yhdellä puolella ja PIP-ruutu toisella puolella).
- 5 Poistu PIP-näytöltä painamalla **PIP** -näppäintä viidennen kerran.

## Kuvakoot

Vastaanotetut ohjelmat voidaan lähettää joko kuvakoossa 16:9 (laajakuva) tai 4:3 (perinteinen kuva). 4:3-kuvissa on joskus musta raita ylhäällä ja alhaalla. Tämän toiminnon avulla voit poistaa mustat raidat ja saat kuvan näkymään ruudussa optimaalisesti.

Paina  -näppäintä (tai ◀ ▶) valitaksesi eri tiloista. Televisiovastaanotin on varustettu automaattisella vaihdolla, joka tunnistaa tiettyjen ohjelmien mukana lähetetyn ohjaussignaalin ja valitsee vastaavan kuvakoon.

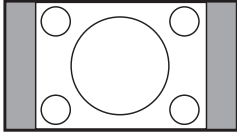

### 4:3

Kuva näkyy 4:3-koossa, sen molemmin puolin näkyy musta raita.

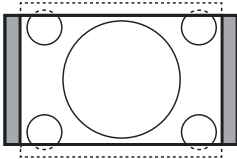

### Zoom 14:9

Kuva suurenee 14:9-kokoon, kapea, musta raita näkyy yhä kuvan molemmin puolin.

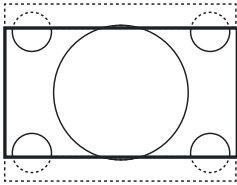

### Zoom 16:9

Kuva suurenee kokoon 16:9. Tätä toimintoa suositellaan ohjelmille, joiden ylä- ja alalaidassa näkyy musta raita (letterbox-koko).

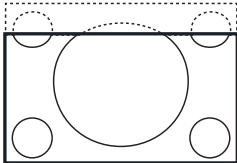

### Tekstizoomaus

Tämän toiminnon avulla saadaan 4:3-kokoiset kuvat näkymään kuvaruudun koko pinta-alalla ja myös tekstitykset jäävät näkyviin.

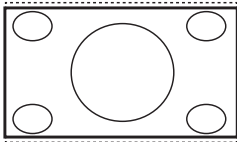

### Superwide

Tämän toiminnon avulla saadaan 4:3-kokoiset kuvat näkymään kuvaruudun koko alalla suurentamalla kuvan latoja.

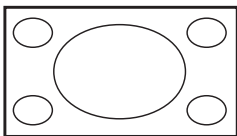

### Laajakuva

Kuva näytetään muodossa 16:9 välitettyjen kuvien oikeissa mittasuhteissa.

*Huomaa:* Jos katselet 4:3 kuvaa tässä tilassa, se suurennetaan vaakatasossa.

## Smart-kuvan ja -äänien ominaisuudet

**Smart-kuva** -ominaisuus tarjoaa mahdollisuuden valita viidestä eri kuva-asetuksesta: **Voimakas**, **Luonnollinen**, **Pehmeä**, **Multimedia** ja **Oma säätö**.

Siirry asetuksissa  -näppäimen avulla ja valitse haluamasi tila.

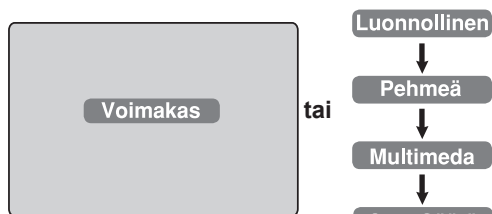

**Smart-ääni** -ominaisuus tarjoaa mahdollisuuden valita neljästä eri ääniasetuksesta: **Teatteri**, **Musiikki**, **Puhe** tai **Oma Säätö**.

Siirry asetuksissa  -näppäimen avulla ja valitse haluamasi tila.



### Kuva-asetukset

- Voimakas** : Kirkas ja terävä kuva-asetus, joka sopii valoisiin tiloihin ja käytettäväksi esiteltäessä TV:n laatua hyvien lähteiden avulla.
- Luonnollinen** : Sopii hyvin olohuoneen olosuhteisiin ja perussignaaleille.
- Pehmeä** : Heikkolaatuisille signaaleille. Sopii olohuoneessa katseluun.
- Multimedia** : Sopii liikeympäristöön ja esittelyyn heikolla signaalilla. Sopii parhaiten graafisiin sovelluksiin.
- Oma Säätö** : Omat kuva-asetuksesi.

### Ääniasetukset

- Teatteri** : Korostaa toimintaelämystä (korostettu basso ja treble).
- Musiikki** : Korostaa vaimeaa ääntä (korostettu basso).
- Puhe** : Korostaa korkeita ääniä (korostettu treble).
- Oma Säätö** : Omat ääniasetuksesi.

**HUOMAUTUS:** **Oma** asetus on asetus, jonka voit tehdä käyttämällä päävalikon kuva/ääni-valikkoa. Tämä on ainut Smart-kuva/-ääni-asetus, jota voidaan muuttaa. Kaikki muut asetukset ovat tehdasasetuksia.

## Active Control -ominaisuuden käyttö

**Active control** -ominaisuus säätelee kuvan asetuksia optimaalisen kuvan laadun saamiseksi, signaalin laadusta huolimatta.

- 1 Paina  -näppäintä toistuvasti siirtyäksesi **Active Control Pois** - ja **Active Control Päällä** -valintojen välillä.

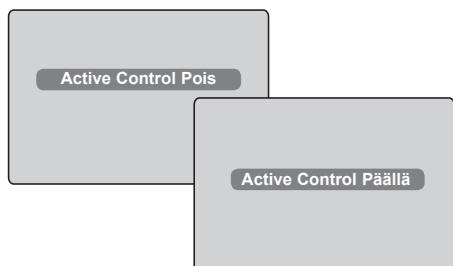

- 2 Valitse **Active Control Päällä** -vaihtoehto, kun haluat ottaa käyttöön Active Control-toiminnon.
- 3 Valitse **Active Control Pois** -vaihtoehto, kun haluat poistaa käytöstä Active Control-toiminnon.



# Teksti-TV

Teksti-TV on joidenkin TV-yhtiöiden tarjoama tietojärjestelmä, jonka sisältämää tekstiä voidaan lukea kuin sanomalehteä. Sen avulla kuvaruutuun saadaan myös tekstitys huonokuuloisia katsojia ja vieraskielisiä ohjelmia varten (esim. kaapeli- ja satelliittikanavat).

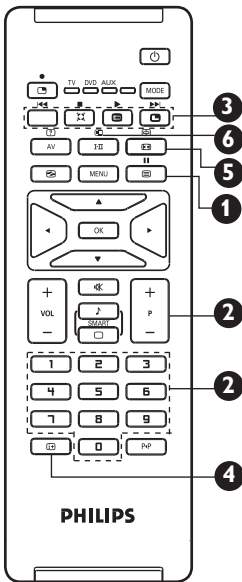

## 1 Teksti-TV



## 2 Sivun valinta



## 3 Suora valinta aiheen mukaan



## 4 Etusivu



## 5 Alasivun näyttö



Tätä käytetään teksti-TV:n kääntämiseen päälle ja pois päältä. Esiin tulee luettelo mahdollisista toiminnoista. Jokaisella toiminnolla on 3-lukuinen sivunumero. Jos valitulla kanavalla ei ole teksti-TV:tä, lukuna näytetään 100 ja ruutu säilyy tyhjänä. Poistu teksti-TV:stä ja valitse toinen kanava.

Valitse haluamasi sivunumero näppäimillä **0-9** tai **P +/-** Esimerkki: näppäile **120**. Numero ilmestyy kuvaruudun vasempaan yläreunaan, sivulaskuri alkaa etsiä sivua ja sivu tulee näkyviin. Kun sivu on löytynyt, sivulaskuri päättää sivun etsimisen. Toista nämä vaiheet, jos haluat nähdä jonkin toisen sivun. Jos sivulaskuri jatkaa hakua, sivua ei ole saatavana. Valitse toinen sivunumero.

Kuvaruudun alareunassa näkyy värillisiä alueita. Neljän värillisen näppäimen avulla saat näkyviin otsikot tai niitä vastaavat sivut. Värilliset alueet vilkkuvat, jos otsikkoa tai sivua ei ole vielä saatavilla.

Tällä näppäimellä pääset takaisin etusivulle (yleensä sivu 100).

Joillakin sivuilla on alasivuja, joita selataan automaattisesti. Tällä näppäimellä voit pysäyttää alasivujen selauksen tai jatkaa sitä. Symboli  näkyy vasemmassa yläreunassa. Ei toimintoa. Ei käytettävissä.

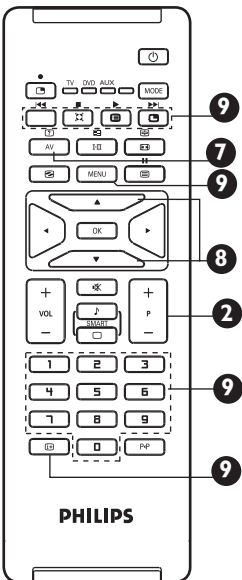

## 6 Teksti-TV:n kahden sivun näyttö



## 7 Piilotiedot





## 8 Sivun suurentaminen



## 9 Suosikkisivut







Voit näyttää kuvaruudulla kaksi teksti-TV:n sivua. Aktiivinen sivu näkyy näytön vasemmassa reunassa ja seuraava sivu oikeassa reunassa. Paina näppäintä , jos haluat katsoa vain yhtä sivua, esim. sivuluetteloa. Aktiivinen sivu muuttuu oikeassa reunassa näytettäväksi sivuksi. Voit palata normaalitilaan painamalla näppäintä .

Tällä näppäimellä voit asettaa näkyviin tai pois näkyvistä piilotetut tiedot (esim. pelien ratkaisut).

Tämän avulla saat näkyviin joko sivun ylä- tai alaosan. Painamalla sitä uudelleen voit palauttaa normaalin sivukoon.

Teksti-TV:n kanavilla 1-40 voit tallentaa muistiin neljä suosikkisivua, jotka voit valita tallennuksen jälkeen värillisillä näppäimillä (punainen, vihreä, keltainen ja sininen näppäin). Kun sivut on asetettu, ne toimivat oletussivuinä, joka kerta, kun teksti-TV avataan.

- 1 Paina näppäintä , jotta pääset suosikkisivuille.
- 2 Valitse tallennettava suosikkisivu näppäimillä .
- 3 Paina ja pidä valitsemaasi värinäppäintä alhaalla noin 5 sekuntia. Sivun on nyt talletettu.
- 4 Toista vaiheet 3 ja 4 muiden värillisten näppäinten kanssa.
- 5 Poistu suosikkisivutilasta painamalla näppäintä .
- 6 Poistu teksti-TV-tilasta painamalla kahdesti näppäintä .

**HUOMAUTUS:** Tyhjentääksesi suosikkisivut pidä  -näppäintä painettuna 5 sekunnin ajan.

# Television käyttö PC-näyttönä

Televisiota voi käyttää tietokonemonitorina.

## TÄRKEÄÄ

Jotta televisiota voitaisiin käyttää tietokonemonitorina, tulee suorittaa seuraava:

- 1 **HDMI-tuloliitäntä TULEE** liittää tietokoneen DVI-lähtöliitäntään. Käytä liitäntään DVI-HDMI-sovitinkaapelia.
- 2  Näytä Lähde painamalla näppäintä ▲ ▼ ja valitse sitten **HDMI**.
- 3 Valitse lähde näppäimellä .

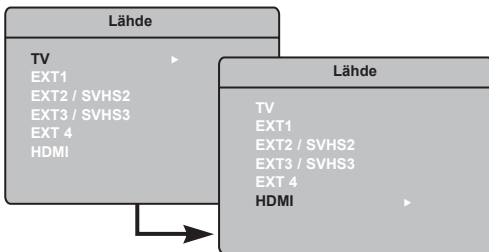

## PC-valikko

- 1 Saat PC-toiminnon viritysasetykset näkyviin .
- 2 Siirry asetuksiin painamalla ▲ ▼ ja valitse asetus tai säädä näppäimellä ◀ ▶ /  (asetukset tallentuvat automaattisesti):

## Kuvan asetukset

### Valoisuus/Kontrasti:

– kirkkauden ja kontrastin säätö

### Väriämpö:

– Säätää kuvan väriämpöä: **Kylmä** (siniseen vivahtava), **Normaali** (tasapainotettu) tai **Lämmin** (punaiseen vivahtava).

### Audiovalinta:

– TV:n äänivalinnat (PC/HD tai TV).

## Ominaisuudet

### Kuvakoko:

– Valitsee täyden kuvakoon tai PC-näytön alkuperäisen koon väliltä.

### PIP (Picture-in-Picture):

– Näyttää PIP-näytön TV-ohjelmien katselemiseksi samanaikaisesti.

## PIP-ominaisuuden käyttö

**PIP** (Picture-in-Picture) -ominaisuus mahdollistaa TV-ohjelman PIP-näytön näyttämisen **PC**-tilassa.

## TÄRKEÄÄ

Saadaksesi esiin **TV**-ohjelman **PIP**-näytön sinun tulee suorittaa seuraavat vaiheet:

**HDMI-tuloliitäntä TULEE** liittää tietokoneen **DVI**-lähtöliitäntään. Käytä HDMI-DVI-sovitinkaapeliiliitäntään DVI-sovitinta.

PIP-valikko: **PIP-koko**, **Vaakasuoja** ja **Pystysuoja** toimivat aivan samalla tavalla kuin PIP-näytön tuominen TV-tilassa.

PIP-valikon kuvaukset ja toiminta kohdassa "PIP (Picture-in-Picture) -ominaisuuden käyttäminen" sivulla 12.

## Tuetut PC-Resoluutiot

640 x 480, 60 Hz	1024 x 768, 60 Hz
640 x 480, 67 Hz	1024 x 768, 70 Hz
640 x 480, 72 Hz	1024 x 768, 75 Hz
640 x 480, 75 Hz	
800 x 600, 56 Hz	
800 x 600, 60 Hz	
800 x 600, 72 Hz	
800 x 600, 75 Hz	

# Television käyttö HD (High Definition) -tilassa

## HD-tila

HD-toiminto mahdollistaa kirkkaamman ja terävemmän kuvan, mikäli käytössäsi on HD-vastaanotin tai ohjelmalähde, joka lähettää HD-formaatin mukaista ohjelmaa.

## TÄRKEÄÄ

Jotta televisiota voitaisiin käyttää HD-tilassa, tulee suorittaa seuraava:

- 1 **HDMI-tuloliitäntä TULEE** liittää HD-vastaanottimen/-laitteen HDMI-/lähtöliitäntään. Käytä HDMI-/DVI-sovitinta, jos DVI on liitetty. **Lisätietoja Liitäntäoppaassa.**
- 2 **AV** Näytä Lähde painamalla näppäintä ▲ ▼ ja valitse sitten **HDMI**.
- 3 Valitse lähde näppäimellä ► / **OK**

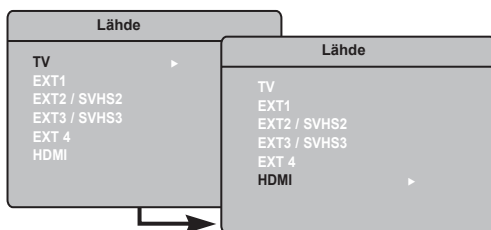

## HD-valikkojen käyttö

- 1 Saat HD-toiminnon viritysasetykset näkyviin **MENU**.
- 2 Siirry asetuksiin painamalla ▲ ▼ ja valitse asetukset tai säädä näppäimellä ◀ ▶ / **OK**.

## HD-asennusvalikko

**HUOMAUTUS:** Asennukseen ei voi siirtyä HD-valikosta, sillä HD-tilassa **EI** ole asennustoimintoa.

## HD-tilan kuvan ja äänen asetukset

HD-tilan kuvan ja äänen asetukset ovat samat kuin TV:n kuvan ja äänen asetukset, ja ne toimivat aivan samalla tavalla kuin TV:n kuvan ja äänen asetukset (ks. sivu 10).

## HD-ominaisuudet

**HD-toiminnot:** Uniajastimen ja ajastimen toiminnot ovat samat kuin television uniajastimen ja ajastimen toiminnot, ja ne toimivat samalla tavalla kuin television uniajastin ja ajastin (katso s. 11).

**PIP:** Näytä PIP-näyttö katsoaksesi TV-ohjelmia samanaikaisesti. PIP-valikon vaihtoehdot PIP-koko, Vaakasuora ja Pystysuora toimivat samalla tavalla kuin PIP-näytössä TV-tilassa. Katso lisätietoja PIP-valikon vaihtoehdoista ja niiden toiminnasta sivulta 12 kohdasta PIP-toiminnon käyttö.

\* **Horisont. säätö:** Säädä kuvan asentoa vaakasuunnassa.

\* **Valintatapa:** Kun resoluutiota **480p**, **576p** tai **720p** tukeva tietokone tai HD-laitteisto kytketään, Valintatapa korostuu Toiminnot-valikossa. Voit valita PC- tai HD-tilojen välillä. Jos 480p-, 576p- tai 720p-resoluutioita ei tueta, tämä toiminto ei ole käytössä.

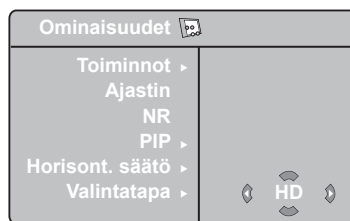

## Tuetut HD-kuvakoot

480p 576p 720p 1080i

## HUOMAA

**Lisätietoja HD-välineistöön kytkemisestä saat KYTKENTÄOPPAASTA.**

Philips-televisiosi on HDMI-yhteensopiva. Jos television kuva on huono, vaihda laitteen (DVD-soittimen, lisälaitteen jne.) videomuoto vakiomuodoksi. Valitse esimerkiksi DVD-soittimelle muoto 480p, 576p, 720p tai 1080i. Valitse tietokoneelle muoto 640 x 480, 800 x 600 tai 1024 x 768. Jos ongelma jatkuu, katso tietokoneen käyttöoppaasta ohjeita näytönohjaimen mahdollisista ohjelmistopäivityksistä. **Huomaa, ettei televisiossa ole vikaa.**

# Oheislaitteiden kytkeminen

## Kytke virta- ja antenni/kaapelijohto

- 1 Suorita liitännät kaavion mukaan.
- 2 Kytettyäsi kaapeli kaikkiin laitteisiin kytke virtajohto ja avaa televisiosi.



Taulun virtajohto

TAI



Virtajohto LCD

TAI



Antenni/kaapeli

**VAROITUS:** Kyseessä on ykkösluokan laite. Se on kytkettävä MAINS-liittimen kautta suojaavan maadoituskytkennän kera.

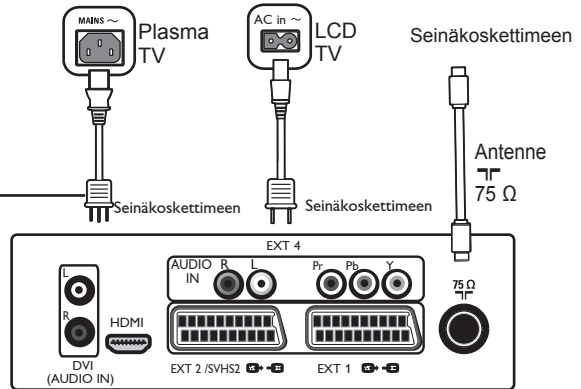

Liittimet television pohjassa

## Kytke kaapeli tai satelliittivastaanotin

- 1 Suorita liitännät kaavion mukaan.
- 2 Kytettyäsi kaikki kaapelit tai laitteet avaa televisiosi ja laitteesi.

- 3 Paina **AV**-näppäintä kaukosäätimessäsi nähdäksesi lähdelistan. Käytä **▼** näppäintä valitaksesi **HDMI**. Käytä **▶** / **OK** näppäintä vahvistaaksesi valintasi.

Laitekytkennät ovat vain viitteeksi. Laitteesi kytkennät on saatettu merkitä tai sijoittaa toisiin.

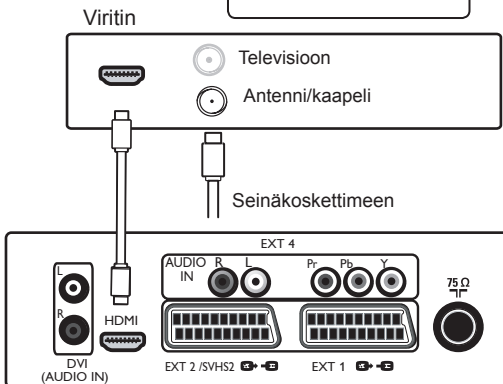
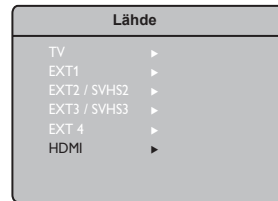

Liittimet television pohjassa

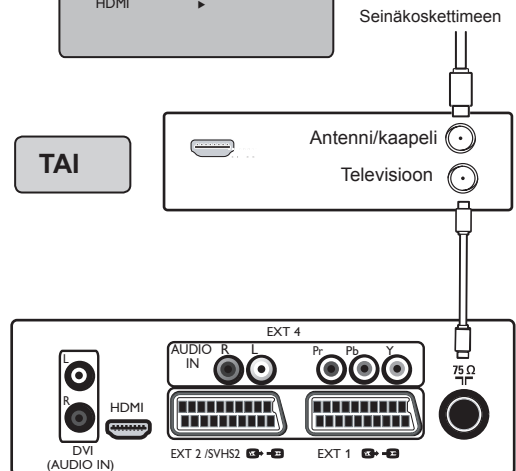

Liittimet television pohjassa



# Oheislaitteiden kytkeminen

## Kytke videonauhuri

- 1 Suorita liitännät kaavion mukaan.
- 2 Kytettyäsi kaikki kaapelit tai laitteet avaa televisiosi ja laitteesi.

- 3 Paina **AV**-näppäintä kaukosäätimessäsi nähdäksesi lähdelistan. Käytä **▼** näppäintä valitaksesi **EXT 1** tai **EXT2/SVHS2**. Käytä **►/OK** näppäintä vahvistaaksesi valintasi.

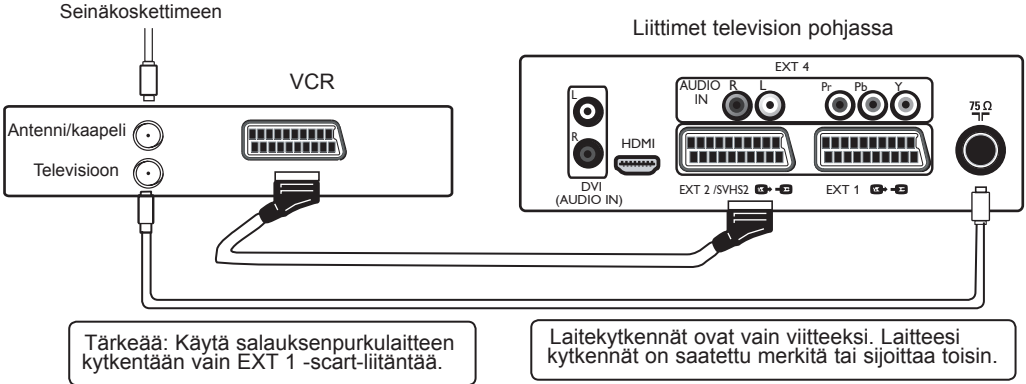

TAI

- 1 Suorita liitännät kaavion mukaan.
- 2 Kytettyäsi kaikki kaapelit tai laitteet avaa televisiosi ja laitteesi.

- 3 Paina **AV**-näppäintä kaukosäätimessäsi nähdäksesi lähdelistan. Käytä **▼** näppäintä valitaksesi **EXT3/SVHS3**. Käytä **►/OK** näppäintä vahvistaaksesi valintasi. **HUOM:** **EXT3/SVHS3** on saatavilla vain tiettyihin malleihin.

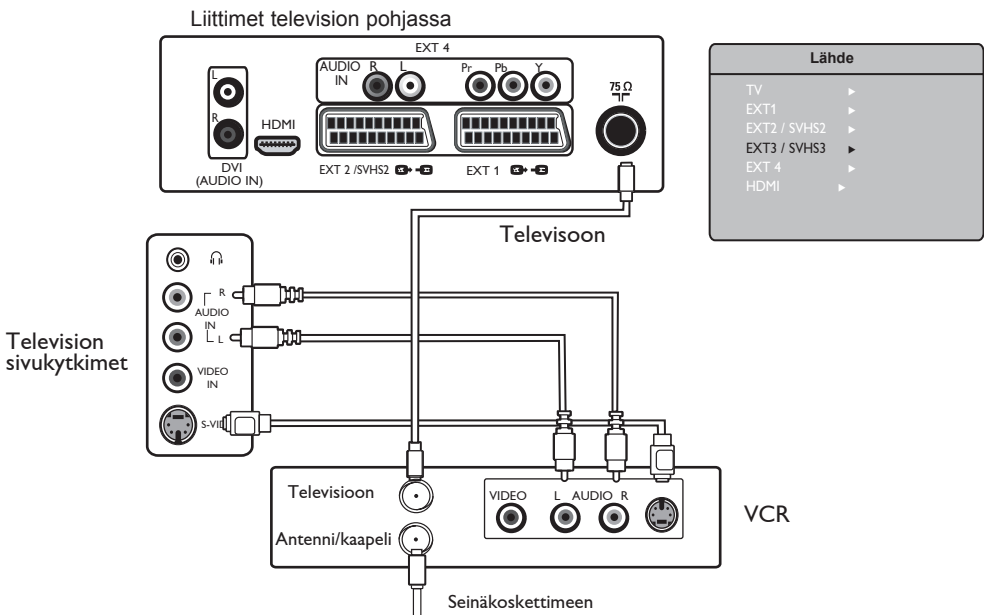

# Oheislaitteiden kytkeminen

## Kytke tietokone

- 1 Suorita liitännät kaavion mukaan.
- 2 Kytettyäsi kaikki kaapelit tai laitteet avaa televisiosi ja laitteesi.
- 3 Paina **AV**-näppäintä kaukosäätimessäsi nähdäksesi lähdelistan. Käytä **▼** näppäintä valitaksesi **HDMI**. Käytä **▶/OK** näppäintä vahvistaaksesi valintasi.

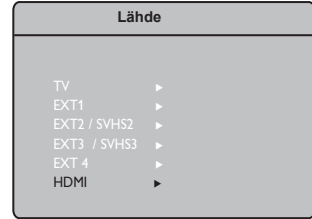
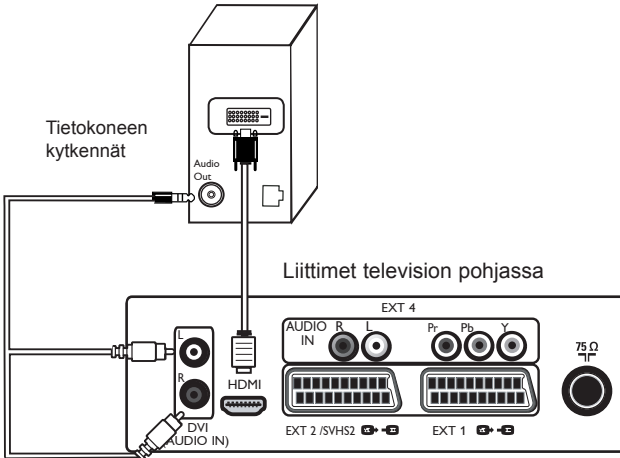

Laitekytkennät ovat vain viitteeksi. Laitteesi kytkennät on saatettu merkitä tai sijoittaa toisin.

Huomaa: PC-kytkentä on mahdollista vain HDMI/DVI kytkennän kautta. VGA-kytkentä ei ole mahdollinen.

## Kytke pelikonsoli/kamera

- 1 Suorita liitännät kaavion mukaan.
- 2 Kytettyäsi kaikki kaapelit tai laitteet avaa televisiosi ja laitteesi.
- 3 Paina **AV**-näppäintä kaukosäätimessäsi nähdäksesi lähdelistan. Käytä **▼** näppäintä valitaksesi **EXT3/SVHS3**. Käytä **▶/OK** näppäintä vahvistaaksesi valintasi. **HUOM:** **EXT3/SVHS3** on saatavilla vain tiettyihin malleihin.

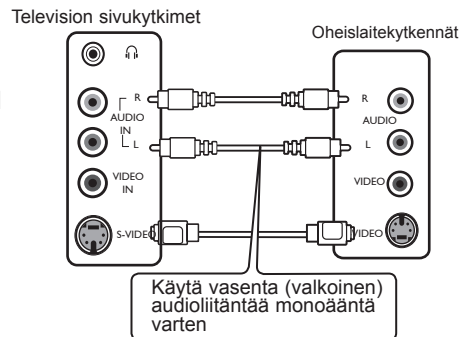
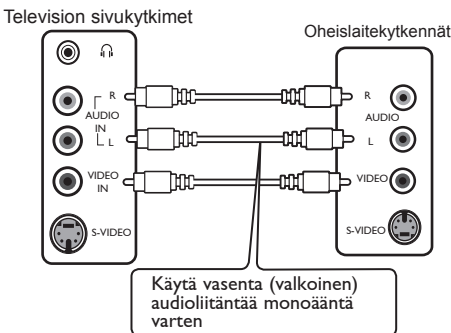





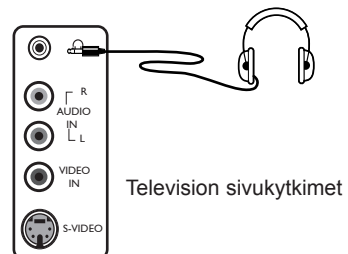



## Kytke kuulokkeet

- 1 Kuuntelunautintojasi varten, kytke kuulokkeesi television kuulokeliitäntään. Ääni kuuluu nyt vain kuulokkeiden kautta. Televisiokaiuttimista ei tällöin kuulu ääntä. (vain 26/32 tuuman mallit).
- 2 37/42 tuuman mallit: voit vaientaa television kaiuttimien äänen painamalla kaukosäätimen MUTE-näppäintä (🔇).



## Vihjeitä

Alla on luettelo television mahdollisista häiriöistä. Ennen kuin soitat huoltopisteeseen, tarkista nämä asiat.

Vika	Mahdollinen syy	Miten toimia
<b>Ruutu on tyhjä</b>	<ul style="list-style-type: none"> <li>Vika virtalähteessä</li> <li>TV:n virtaa ei ole</li> </ul>	<ul style="list-style-type: none"> <li>Tarkista, että virtajohto on liitetty kunnolla pistorasiaan. Jos televisio ei vielääkään saa virtaa, irrota pistoke. Odota 60 sekuntia ja kiinnitä pistoke uudelleen. Käännä TV uudelleen päälle.</li> <li>Paina kaukosäätimen  -näppäintä.</li> </ul>
<b>Huono kuva (epäselvä kuva)</b>	<ul style="list-style-type: none"> <li>Vika antenniliitännässä</li> <li>Heikko lähetys</li> <li>Väärä TV-järjestelmä</li> </ul>	<ul style="list-style-type: none"> <li>Tarkista TV:n takaosan antenniliitäntä.</li> <li>Yritä säätää kuvaa manuaalisesti (Katso sivu 9).</li> <li>Oletko valinnut oikean TV-järjestelmän? (Katso sivu 9).</li> </ul>
<b>Ei kuvaa</b>	<ul style="list-style-type: none"> <li>Viallinen antenni tai kaapeli</li> <li>On valittu väärä lähde.</li> </ul>	<ul style="list-style-type: none"> <li>Tarkista, onko eurojohdot tai antennin liitin kiinnitetty kunnolla.</li> <li>Tarkista, että on valittu oikea lähde. Siirry lähdeluetteloon painamalla  -näppäintä ja valitse oikea lähde.</li> </ul>
<b>Joidenkin kanavien ääntä ei kuulu</b>	<ul style="list-style-type: none"> <li>Väärä TV-järjestelmä</li> </ul>	<ul style="list-style-type: none"> <li>Tarkista, että oikea TV-järjestelmä on valittu. (Katso sivu 9).</li> </ul>
<b>Ei ääntä</b>	<ul style="list-style-type: none"> <li>Äänen voimakkuus on nollassa</li> <li>Ääni on mykistetty</li> <li>Korvakuulokkeet on liitettynä.</li> </ul>	<ul style="list-style-type: none"> <li>Lisää äänenvoimakkuutta.</li> <li>Tarkista, ettei ääntä ole mykistetty.</li> <li>Kohdista kaukosäätimen sensori suoraan TV:n etuosaa kohti.</li> <li>Irrota korvakuulokkeet (vain 26/32 tuuman mallit).</li> </ul>
<b>Häiriöitä äänessä</b>	<ul style="list-style-type: none"> <li>Sähkölaitteet</li> </ul>	<ul style="list-style-type: none"> <li>Käännä pois päältä mahdolliset lähistöllä olevat sähkölaitteet, kuten hiustenkuivain tai polynimuri.</li> </ul>
<b>Et ymmärrä näytön kieltä</b>	<ul style="list-style-type: none"> <li>On valittu vahingossa</li> </ul>	<ul style="list-style-type: none"> <li>Poistu näytöltä painamalla  -näppäintä</li> <li>Paina  -näppäintä kieltä siirtyäksesi päävalikkoon. Valitse päävalikon neljäs kohta näppäimellä . Siirry seuraavaan valikkoon näppäimellä /OK ja valitse oikea kieli näppäimellä .</li> </ul>
<b>Televisio ei vastaa kaukosäätimeen</b>	<ul style="list-style-type: none"> <li>Paristot ovat väärinpäin</li> <li>Paristot ovat lopussa</li> </ul>	<ul style="list-style-type: none"> <li>Tarkista, että paristot on asetettu oikein</li> <li>Vaihda paristot.</li> </ul>
<b>Ruudulle ilmestyy punaisia, sinisiä, vihreitä ja mustia Joskus pilkkuja</b>	<ul style="list-style-type: none"> <li>Nesteelle ominaista</li> </ul>	<ul style="list-style-type: none"> <li>Tämä ei ole ongelma. Nestekidenäyttö on rakennettu hyvin tarkkaa teknologiaa käyttäen, jotta se voisi esittää kuvan hienoimmatkin yksityiskohdat. ruudulle saattaa ilmestyä joitakin ei-aktiivisia kuvapisteitä, jotka ovat punaisia, sinisiä, vihreitä tai mustia. Tämä ei vaikuta laitteen toimintaan.</li> </ul>
<b>Katkonainen kuva HD-tilassa</b>	<ul style="list-style-type: none"> <li>*HDCP (ks., sanasto) todennus epäonnistui</li> </ul>	<ul style="list-style-type: none"> <li>Häiriötä esiintyy, jos liitetyn digitaalilaitteen (DVD-soitin tai TV-soitin) *HDCP todennus epäonnistui. Lisätietoja liitettävän laitteen käyttöohjeessa.</li> <li>Käytä standardi HDMI-DVI-kaapelia.</li> </ul>
<b>Ei ääntä tai kuvaa, mutta etupaneelin punainen valo palaa</b>	<ul style="list-style-type: none"> <li>Laite on valmiustilassa</li> </ul>	<ul style="list-style-type: none"> <li>Paina kaukosäätimen  -näppäintä.</li> </ul>



## Vihjeitä

Vika	Mahdollinen syy	Miten toimia
<b>En pääse Asennus-valikkoon</b>	<ul style="list-style-type: none"> <li>• IAV, EXTERNAL tai HD-tilassa.</li> </ul>	<ul style="list-style-type: none"> <li>• <b>Asennus-tilaan EI</b> voi siirtyä AV, EXTERNAL tai HD-tilassa.</li> </ul>
<b>PC-tilat eivät toimi</b>	<ul style="list-style-type: none"> <li>• Väärät liitännät</li> <li>• On valittu väärä lähde.</li> <li>• Väärä resoluutio</li> <li>• Väärä PC:n grafiikkakortin asetukset</li> </ul>	<ul style="list-style-type: none"> <li>• Tarkista, että liitännät ovat oikein. (katso "Television käyttö PC-näyttönä" sivulla 16).</li> <li>• Tarkista, että oikea lähde on valittu. Siirry lähdeluetteloon painamalla <input type="button" value="AV"/> -näppäintä ja valitse oikea lähde.</li> <li>• Tarkista, että olet asettanut tietokoneeseen yhteensopivan näytön resoluution (katso "Television käyttö PC-näyttönä" sivulla 16).</li> <li>• Tarkista tietokoneen grafiikkakortin asetukset.</li> </ul>
<b>S-videon värit ovat haaleat</b>	<ul style="list-style-type: none"> <li>• Väärä signaalin havaitseminen</li> </ul>	<ul style="list-style-type: none"> <li>• Varmista, että virtajohto on liitetty kunnolla</li> <li>• Paina kaukosäätimen <b>P +/-</b> -näppäintä ja siirry yksi kanava ylöspäin ja yksi alaspäin.</li> </ul>
<b>PC-tilassa näytön ala- ja yläreunassa näkyy musta palkki</b>	<ul style="list-style-type: none"> <li>• Tietokoneen päivitysarvo on korkea</li> </ul>	<ul style="list-style-type: none"> <li>• Vaihda arvoksi 60 Hz.</li> </ul>

## Sanasto

**DVI** (Digital Visual Interface): Digitaalinen käyttöliittymästandardi, jonka on kehittänyt Digital Display Working Group (DDWG), muuntaa analogisen signaalin digitaalisiksi mahdollistaen sekä analogisten että digitaalisten monitorien yhteensopivuuden.

**RGB-signaalit:** Kolme videosignaalia (punainen, vihreä, sininen), jotka muodostavat kuvan. Näiden signaalien avulla on mahdollista parantaa kuvan laatua.

**S-VHS-signaalit:** Kaksi eroteltua videosignaalia Y/C, joita käytetään S-VHS- ja Hi-8-tallennusstandardeissa. Luminanssisignaali Y (mustavalkoinen) ja krominanssisignaali C (Väri) tallennetaan nauhalle erikseen. Näin saavutetaan parempi kuvan laatu kuin tavanomaisella videotallennuksella (VHS ja 8 mm), joissa Y/C signaalit sekoitetaan yhdeksi ainoaksi videosignaaliksi.

**NICAM-ääni:** Menetelmä, joka mahdollistaa äänen lähettämisen digitaalisena.

**16:9:** Tarkoittaa ruudun leveyden ja korkeuden välistä suhdetta. Laajakuvatelevision suhde on 16/9, perinteisen vastaanottimen 4/3.

**HDMI** (High-Definition Multimedia Interface): Tarjoaa pakkaamattomat digitaaliset audio-/video-liitännät TV:n ja minkä tahansa HDMI:llä varustetun audio-/videokomponentin, kuten soittimen, DVD-soittimen tai A/V-vastaanottimen välillä. HDMI tukee laajennettua tai high-definition-videota sekä kaksikanavaista digitaaliaudiota.

**Järjestelmä:** Televisio-ohjelmia ei lähetetä kaikissa maissa samalla tavalla. On olemassa erilaisia normeja: BG, DK, I, ja LL'. Järjestelmä-asetusta (s. 8) käytetään eri normien valitsemiseen. Tätä ei pidä sekoittaa PAL- tai SECAM- värikoodaukseen. PAL-järjestelmää käytetään useimmissa Euroopan maissa. SECAM-järjestelmää käytetään Ranskassa, Venäjällä ja useimmissa Afrikan maissa. Yhdysvalloissa ja Japanissa käytetään NTSC-järjestelmää.

**HDCP** (High-bandwidth Digital-Content Protection): HDCP salaa digitaalisen sisällön videolähteen tai lähettimen, kuten tietokoneen, DVD-soittimen tai TV-soittimen sekä digitaalinäytön, tai vastaanottimen, kuten monitorin, television tai projektorin välillä.

## Tekniset tiedot

	26PF3xxx	32PF3xxx	37PF3xxx	42PF3xxx
Ruudun koko	66 cm (26")	80 cm (32")	94 cm (37")	107 cm (42")
Audiotuloliitäntä	2 x 5 W	2 x 15 W	2 x 15 W	2 x 15 W
TV-järjestelmä	PAL, SECAM			
Video-toisto	NTSC, PAL, SECAM			
Äänijärjestelmä	Mono, Nicam Stereo, Virtual Dolby Surround			
Virrankulutus	110 W	120 W	205 W	245 W
Virrankulutus valmiustilassa	< 1 W	< 1 W	< 2 W	< 2 W
Mitat (jalustan kanssa)				
Leveys	80.5 cm	92.4 cm	111 cm	123.6 cm
Syvyys	22.2 cm	22.2 cm	24 cm	28 cm
Korkeus	47.7 cm	55 cm	65.7 cm	72 cm
Nettopaino (jalustan kanssa)	13.3 kg	19 kg	25 kg	42 kg

**Spesifikaatiota ja Oikeudet muutoksiin pidätetään.**

### Referenssitaulukko: valittavissa olevat maat

Lyhenne	Maa	Lyhenne	Maa	Lyhenne	Maa
A	Itävalta	GR	Kreikka	H	Unkari
B	Belgia	I	Italia	HR	Kroatia
CH	Sveitsi	IRL	Irlanti	PL	Puola
D	Saksa	L	Luxemburg	RO	Romania
DK	Tanska	N	Norja	RUS	Venäjä
E	Espanja	NL	Alankomaat	SK	Slovakia
F	Ranska	P	Portugali	SLO	Slovenia
FI	Suomi	S	Ruotsi	TR	Turkki
GB	Englanti	CZ	Tsekin tasavalta	---	Muut

Table of TV frequencies.  
 Frequenztafel der Fernsender.  
 Liste des fréquences TV.  
 Frequentietabel TV-Zenders.  
 Tabella delle frequenze TV.  
 Lista de frecuencias TV.

Lista das frequências TV  
 Liste over TV senderne.  
 Tabell over TV-frekvenser.  
 Tabell över TV-frekvenser.  
 TV-taajuustaulukko.  
 Κατάλογος συχνοτήτων πομπών.

Список частот передатчиков.  
 A televízió-adóállomások  
 frekvenciáinak a listája.  
 Lista częstotliwości stacji nadawczych.  
 Seznam frekvenčních pásem vysílačů.  
 Zoznam frekvenčných pásiem vysílačov.

#### EUROPE

CANAL	FREQ (MHz)	CANAL	FREQ (MHz)	CANAL	FREQ (MHz)
E2	48.25	S15	259.25	33	567.25
E3	55.25	S16	266.25	34	575.25
E4	62.25	S17	273.25	35	583.25
E5	75.25	S18	280.25	36	591.25
E6	182.25	S19	287.25	37	599.25
E7	189.25	S20	294.25	38	607.25
E8	196.25	H1	303.25	39	615.25
E9	203.25	H2	311.25	40	623.25
E10	210.25	H3	319.25	41	631.25
E11	217.25	H4	327.25	42	639.25
E12	224.25	H5	335.25	43	647.25
R1	49.75	H6	343.25	44	655.25
R2	59.25	H7	351.25	45	663.25
R3	77.25	H8	359.25	46	671.25
R4	85.25	H9	367.25	47	679.25
R5	93.25	H10	375.25	48	687.25
R6	175.25	H11	383.25	49	695.25
R7	183.25	H12	391.25	50	703.25
R8	191.25	H13	399.25	51	711.25
R9	199.25	H14	407.25	52	719.25
R10	207.25	H15	415.25	53	727.25
R11	215.25	H16	423.25	54	735.25
R12	223.25	H17	431.25	55	743.25
S1	105.25	H18	439.25	56	751.25
S2	112.25	H19	447.25	57	759.25
S3	119.25	21	471.25	58	767.25
S4	126.25	22	479.25	59	775.25
S5	133.25	23	487.25	60	783.25
S6	140.25	24	495.25	61	791.25
S7	147.25	25	503.25	62	799.25
S8	154.25	26	511.25	63	807.25
S9	161.25	27	519.25	64	815.25
S10	168.25	28	527.25	65	823.25
S11	231.25	29	535.25	66	831.25
S12	238.25	30	543.25	67	839.25
S13	245.25	31	551.25	68	839.25
S14	252.25	32	559.25	69	855.25

#### FRANCE

CANAL	FREQ (MHz)
2	55.75
3	60.50
4	63.75
5	176.0
6	184.0
7	192.0
8	200.0
9	208.0
10	216.0
B	116.75
C	128.75
D	140.75
E	159.75
F	164.75
G	176.75
H	188.75
I	200.75
J	212.75
K	224.75
L	236.75
M	248.75
N	260.75
O	272.75
P	284.75
Q	296.75

#### ITALY

CANALE	FREQ (MHz)
A	53.75
B	62.25
C	82.25
D	175.25
E	183.75
F	192.25
G	201.25
H	210.25
H1	217.25

## Information for users in the UK *(not applicable outside the UK)*

### Positioning the TV

For the best results, choose a position where light does not fall directly on the screen, and at some distance away from radiators or other sources of heat. Leave a space of at least 5 cm all around the TV for ventilation, making sure that curtains, cupboards etc. cannot obstruct the air flow through the ventilation apertures. The TV is intended for use in a domestic environment only and should never be operated or stored in excessively hot or humid atmospheres.

### General Points

Please take note of the section entitled 'Tips' at the end of this booklet.

### Interference

The Department of Trade and Industry operates a Radio Interference Investigation Service to help TV licence holders improve reception of BBC and IBA programmes where they are being spoilt by interference.

If your dealer cannot help, ask at a main Post Office for the booklet "How to Improve Television and Radio Reception".

### Mains connection

Before connecting the TV to the mains, check that the mains supply voltage corresponds to the voltage printed on the type plate on the rear panel of the TV. If the mains voltage is different, consult your dealer.

### Important

This apparatus is fitted with an approved moulded 13AMP plug. Should it become necessary to replace the mains fuse, this must be replaced with a fuse of the same value as indicated on the plug.

1. Remove fuse cover and fuse.
2. The replacement fuse must comply with BS 1362 and have the ASTA approval mark. If the fuse is lost, make contact with your retailer in order to verify the correct type.
3. Refit the fuse cover.

In order to maintain conformity to the EMC directive, the mains plug on this product must not be removed.

### Connecting the aerial

The aerial should be connected to the socket marked **TA** at the back of the set. An inferior aerial is likely to result in a poor, perhaps unstable picture with ghost images and lack of contrast. Make-shift loft or set-top aerials are often inadequate. Your dealer will know from experience the most suitable type for your locality. Should you wish to use the set in conjunction with other equipment, which connects to the aerial socket such as TV games, or a video camera it is recommended that these be connected via a combiner unit to avoid repeated connection and disconnection of the aerial plug.

### Fitting the stand (if provided)

Use only the stand provided with the set, making sure that the fixings are properly tightened. A diagram showing how to assemble the stand is packed with the stand. Never use a make-shift stand, or legs fixed with wood screws.



Specifications are subject to change without notice.  
Trademarks are the property of Koninklijke Philips Electronics N.V. or their respective owners.  
2005 © Koninklijke Philips Electronics N.V. All rights reserved.

[www.philips.com](http://www.philips.com)



3139 125 37624