

FLAT TV™

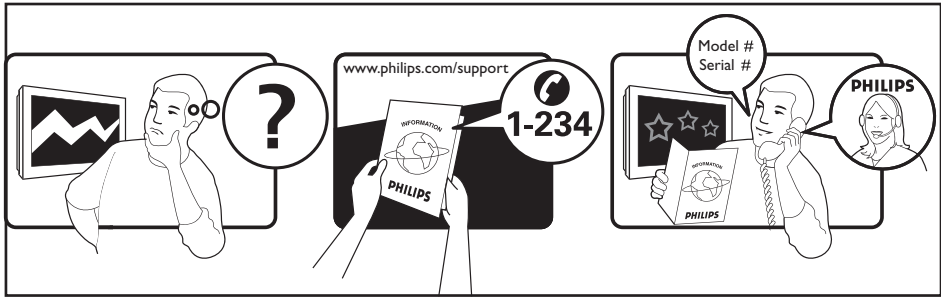

PHILIPS



Country	Number	Tariff
Austria	0820 901114	€0.20/min
Belgium	070 222 303	€0.17/min
Denmark	3525 8759	local
Finland	09 2311 3415	local
France	08 9165 0005	€0.23/min
Germany	0180 5 356 767	€0.12/min
Greece	0 0800 3122 1280	free
Ireland	01 601 1777	local
Italy	199 404 041	€0.25/min
Luxemburg	40 6661 5644	local
Netherlands	0900 8407	€0.20/min
Norway	2270 8111	local
Portugal	2 1359 1442	local
Spain	902 888 784	€0.15/min
Sweden	08 5792 9100	local
Switzerland	0844 800 544	local
UK	0906 1010 016	£0.15/min
Poland	0223491504	local
Czech Rep	800142840	free
Hungary	0680018189	free
Slovakia	0800004537	free

Úvod

Děkujeme, že jste si zakoupili tento televizní přijímač.
Tato příručka vám pomůže s nastavením a dalším použitím televizoru.
Doporučujeme, abyste si příručku pozorně přečetli.

Obsah

Bezpečnostní informace	2
Příprava a spuštění televizoru	3
Tlačítka a konektory na televizoru	4
Tlačítka dálkového ovladače	6
Tlačítka dálkového ovladače - další funkce	7
Rychlá instalace	7
Třídění programů	8
Automatické ladění programů	8
Ruční ladění programů	9
Pojmenování kanálů	9
Nastavení obrazu a zvuku	10
Použití funkce Kontrast+ a NR (snížení šumu)	11
Funkce buzení	11
Používání funkce PIP (obraz v obraze)	12
Formát obrazovky	13
Použití funkcí inteligentního obrazu a zvuku (Smart Picture a Smart Sound)	14
Použití funkce Active Control (Aktivní ovládání)	14
Teletext	15
Použití televizoru jako obrazovky počítače	16
Použití televizoru v režimu HD (High Definition)	17
Připojení periferních zařízení	18
Tipy pro odstraňování problémů	22
Slovníček	23
Technické údaje	24
Referenční tabulka	24



Recyklace

Obal tohoto výrobku je určen k recyklaci. Obratě se na místní úřady pro správné nakládání s odpadem.



Likvidace starého výrobku

Tento výrobek je navržen a vyroben z vysoce kvalitních materiálů a součástek, které mohou být recyklovány a znovu použity. Pokud je produkt označen symbolem přeškrtnuté popelnice s kolečky, znamená to, že se na výrobek vztahuje nařízení Evropské unie 2002/976/EC.

Zjistěte si informace o místním systému sběru tříděného odpadu elektrických a elektronických produktů.

Postupujte podle místních právních předpisů a nelikvidujte staré spotřebiče spolu s běžným domovním odpadem. Správné nakládání s vaším výrobkem pomůže předcházet možným negativním dopadům na životní prostředí a lidské zdraví.

Bezpečnostní informace

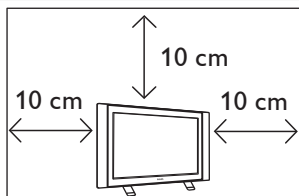

Po stranách televizoru ponechte alespoň 10 cm volného místa, aby byla zajištěna správná ventilace. Umístěte přijímač na pevný, rovný povrch. Ventilací otvory TV nikdy nezakrývejte textiliemi ani jinými materiály. Mohlo by dojít k přehřátí zařízení.

Do ventilačních otvorů neumísťujte žádné předměty. Pokud by se do těchto otvorů dostal kov nebo hořlavý materiál, mohlo by dojít k požáru nebo elektrickému zkratu.

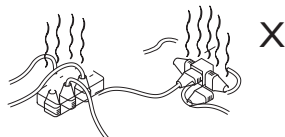

Dbejte, abyste do jedné zásuvky nezapojili příliš mnoho spotřebičů. Mohlo by dojít k přetížení sítě a následnému požáru nebo elektrickému zkratu.

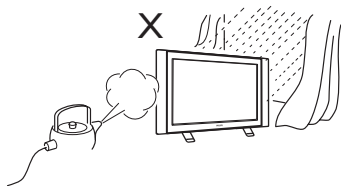

Abyste se vyhnuli elektrickému zkratu či požáru, nevystavujte TV dešti ani vlhkosti.

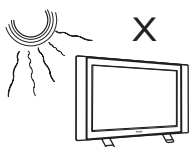

Nevystavujte televizor přímému slunečnímu světlu nebo horku.

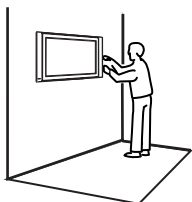

Instalaci televizoru na zeď by měl provést kvalifikovaný technik. Nevhodná a nesprávná instalace může být nebezpečná.



Při čištění otírejte povrch nebo obrazovku televizoru navlhčenou bavlněnou tkaninou nebo jiným měkkým materiálem, například jelenicí. Nepoužívejte příliš mokry hadřík, ze kterého voda kape. K čištění TV nepoužívejte aceton, toluen či alkohol. Z bezpečnostních důvodů odpojte přívodní šňůru ze zásuvky.

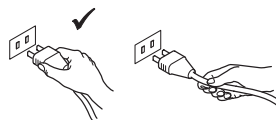

Při odpojování ze zásuvky uchopte napájecí kabel za zástrčku a netahejte přímo za kabel. Nepoužívejte špatně osazenou zásuvku. Zástrčku zasuňte do zásuvky pevně. Pokud je zástrčka volná, může dojít k elektrickému zkratu a následnému požáru.

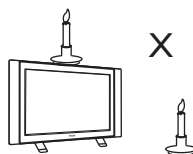

Na televizor ani do jeho blízkosti neumísťujte zdroje otevřeného ohně, jako jsou zapálené svíce.

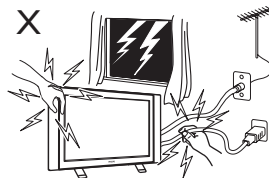

Z bezpečnostních důvodů se během bouřky nedotýkejte televizoru, napájecího kabelu ani anténního přívodu.



Na televizor neumísťujte vázy naplněné vodou. Voda vylitá do přístroje může způsobit elektrický zkrat. Pokud do přístroje natekla voda, nezapínejte jej. Neprodleně nechte přijímač zkontrolovat kvalifikovaným opravářem.

Příprava a spuštění televizoru

1 Umístění televizoru

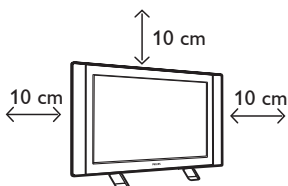

Televizor umístěte na pevný rovný povrch a ponechte okolo něj volný prostor 10 cm.

2 Připojení

26" / 32"

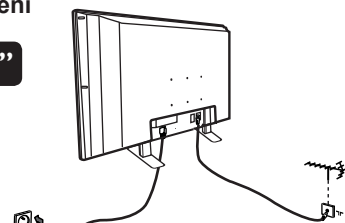

37"

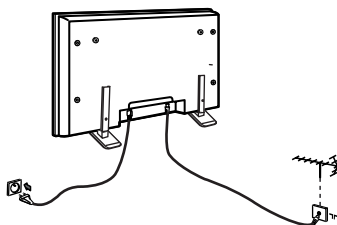

42"

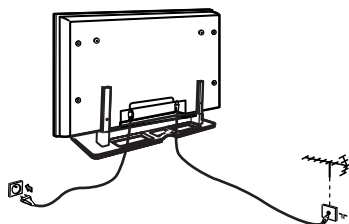

- Zapojte zástrčku antény do zdíčky 75 Ω ve přední části televizoru.
- Zapojte hlavní napájecí kabel do zásuvky elektrické sítě (220 - 240 V, 50/60 Hz).
- Zkontrolujte, zda je napájecí kabel zcela zasunut do konektoru televizoru a zásuvky ve zdi.

Varování!

Pokud je televizor namontován na otočné desce nebo otočném ramenu, zajistěte, aby se napájecí kabel při otáčení televizorem příliš nenapínal. Napínání napájecího kabelu může uvolnit kontakty. To by mohlo vyvolat jiskření a následně způsobit požár.

3 Použití dálkového ovladače

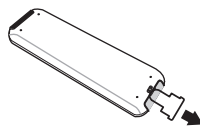

Odstraňte plastový izolační obal z baterie, a tak aktivujete dálkové ovládání.

4 Zapnutí televizoru

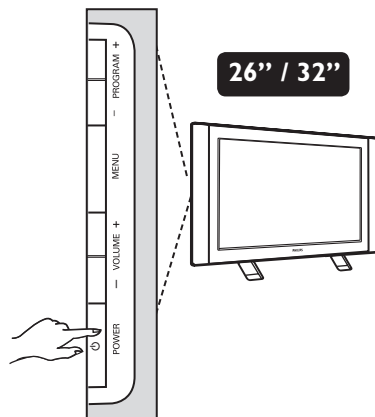

37"

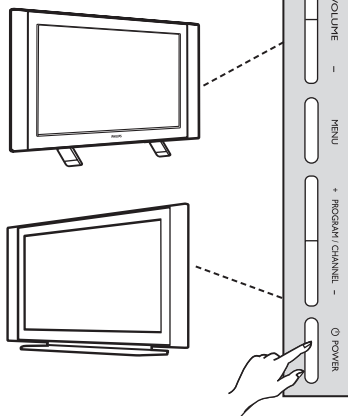

42"

- Televizor zapnete stisknutím tlačítka POWER (Napájení). Rozsvítí se zelený indikátor a zapne se obrazovka.
- Jestliže ponecháte televizor v pohotovostním režimu (svítí červený indikátor), stiskněte tlačítko PROGRAM +/- na klávesnici nebo tlačítko P +/- na dálkovém ovladači.

Tlačítka a konektory na televizoru

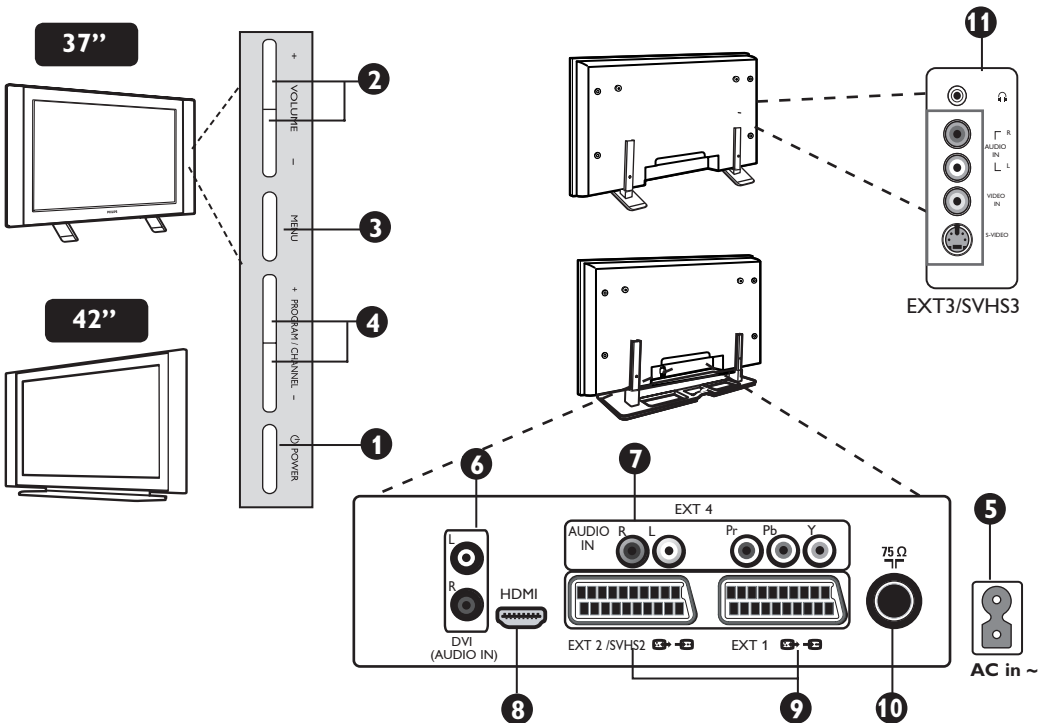
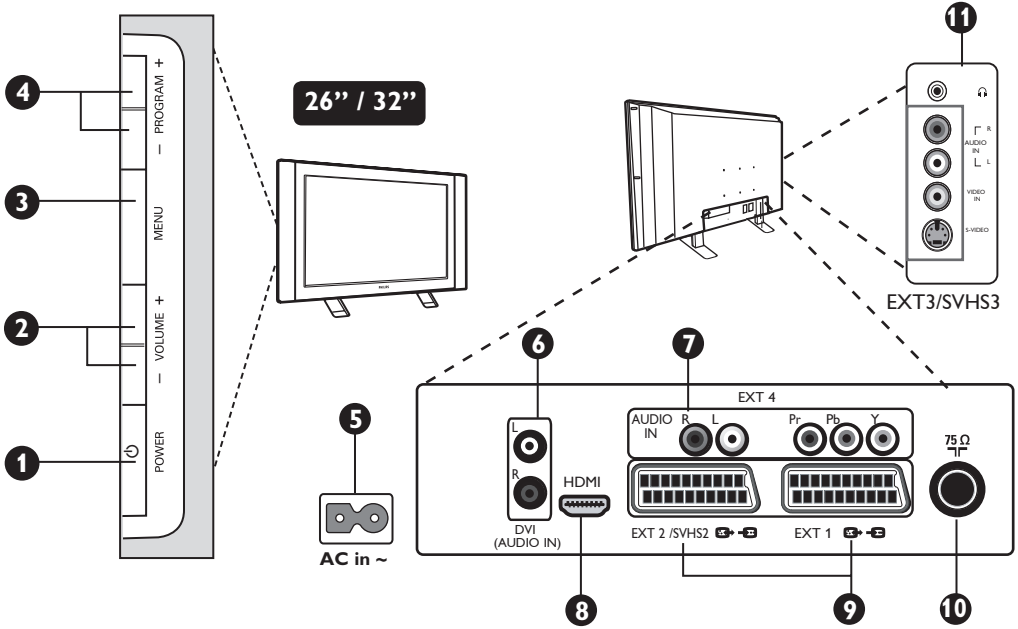

POZNÁMKA: Zásuvka EXT3/SVHS3 je k dispozici pouze u některých modelů.

Tlačítka a konektory na televizoru

- 1 POWER(Napájení):** Slouží k zapnutí a vypnutí televizoru.
 - 2 VOLUME +/- (Hlasitost +/-):** Slouží k regulaci úrovně hlasitosti.
 - 3 MENU (Nabídka):** Slouží k otevření a zavření nabídky. Pomocí tlačítek PROGRAM / CHANNEL +/- (Program/kanál +/-) můžete vybrat položku nabídky a pomocí tlačítek VOLUME +/- můžete otevřít vybranou položku nabídky a provést požadované nastavení.
 - 4 PROGRAM / CHANNEL +/- (Program/kanál +/-):** Slouží k výběru programů.
 - 5 Zásuvka NAPÁJENÍ:** Napájecí kabel zapojte do zásuvky elektrické sítě ve zdi.
 - 6 Vstupní zdířka pro připojení zvukového zařízení nebo zařízení DVI:** Slouží pro připojení zařízení HD (High Definition) nebo počítače s výstupem DVI.
 - 7 Vstupy pro komponentní video a vstupy pro zvuk (EXT 4):** Slouží k připojení zařízení, například DVD nebo Set-Top Box, které mají stejné zdířky. Propojte vstupy pro zvuk na televizoru s výstupy na zařízení spolu se vstupy pro komponentní video.
 - 8 Zdířky HDMI:** Slouží k připojení zařízení Set-Top box, přehrávače nebo rekordéru DVD, přijímače nebo zařízení HD (High Definition) nebo osobního počítače.
 - 9 Zdířky EXT1 a EXT2/SVHS2:** Slouží pro připojení zařízení s konektory Scart, například zařízení DVD, VCR nebo dekodéru.
- Důležité:** Pro připojení kanálu a dekodéru je třeba použít pouze zdířku scart **EXT1**.
- 10 Zásuvka TV antény:** Zapojte zástrčku antény do zdířky určené pro 75 Ω Γ .
 - 11 Konektory po straně (EXT 3/SVHS3):** Slouží pro připojení zařízení, například fotoaparátu nebo videokamery. Umožňuje také připojit sluchátka pro soukromý poslech.

Tlačítka dálkového ovladače

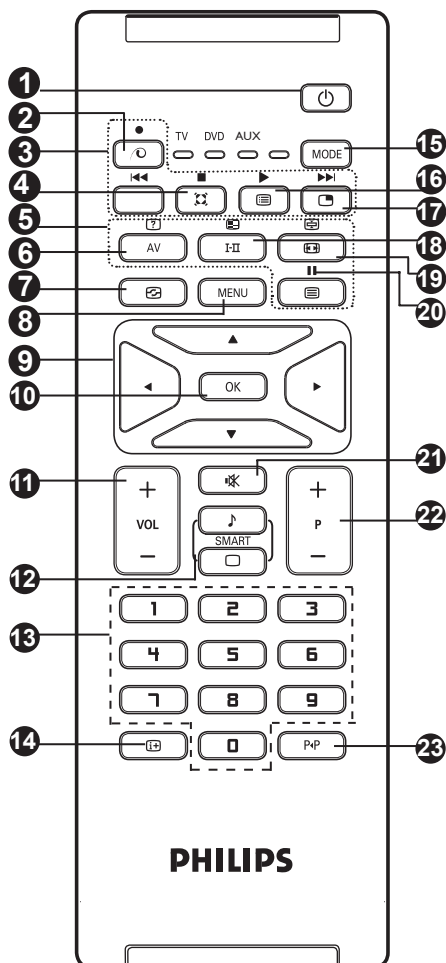

- 1 Pohotovostní režim**
 Přepnutí televizoru do pohotovostního režimu. TV pak opět zapnete stisknutím tlačítek až nebo - P + nebo tlačítka AV.
- 2 Tlačítko** , které, se v TV režimu nepoužívá.
- 3 DVD / AUX (viz strana 7).**
- 4 Prostorový zvuk**
 Slouží pro zapnutí a vypnutí prostorového zvuku. V režimu stereo poskytuje dojem, že jsou reproduktory od sebe více vzdáleny. U modelů vybavených Virtual Dolby Surround vznikne dojem prostorového zvuku Dolby Surround Pro Logic.
- 5 Tlačítka pro teletext (viz strana 15).**
- 6 Tlačítko AV**
 Pro zobrazení nabídky zdrojů signálu pro výběr televizoru nebo externího zařízení připojeného ke zdířce EXT 1, EXT 2/SVHS2, EXT 3/SVHS3, EXT 4 nebo HDMI.
- 7 Tlačítko aktivního ovládání** (viz strana 14).

- 8 Tlačítko MENU**
 Pro vyvolání nebo opuštění nabídky televizoru.
- 9 Kurzorová tlačítka**
 Tato čtyři tlačítka slouží pro výběr a nastavení položek nabídky.
- 10 Tlačítko OK**
 Potvrzuje výběr.
- 11 Tlačítko hlasitosti (- VOL +)**
 Nastavení hlasitosti.
- 12 Tlačítka pro funkci Smart Picture a Smart Sound**
 Umožňuje přístup ke skupině přednastavení obrazu a zvuku (viz strana 14).
- 13 Číselná tlačítka 0 / 9**
 Přímý přístup k programům. U programů s dvomístným číslem musíte druhou číslici stisknout dříve, než čárka zmizí.
- 14 Informace na obrazovce**
 Slouží k zobrazení a zrušení zobrazení čísla programu, režimu zvuku, zbývajících času u časovače přechodu do režimu spánku a indikátoru síly signálu*.
- 15 Tlačítko pro výběr režimu**
 Slouží k výběru režimu TV, DVD a AUX (viz Tlačítka dálkového ovladače - další funkce na straně 7).
- 16 Seznam programů**
 Zobrazení / zrušení seznamu programů k volbě programu stisknete a k jeho zobrazení tlačítko .
- 17 Obraz v obraze**
 Zobrazí PIP (obraz v obraze) na obrazovce televizoru (viz strana 12 - jak používat funkci PIP).
- 18 Režim zvuku**
 Pro nucené přepnutí ze **Stereo** a **Nicam Stereo** do režimu Mono nebo u dvojazyčných programů k volbě mezi **Dual I** nebo **Dual II**. *Indikátor Mono svítí červeně, pokud je nuceně zapnuto.*
- 19 Formát obrazovky** (viz strana 13).
- 20 DVD / AUX (viz strana 7).**
- 21 Vypnutí zvuku**
 Stiskněte pro vypnutí nebo obnovení zvuku.
- 22 Volba TV programů (- P +)**
 Volba následujícího a předchozího programu. Na několik vteřin se zobrazí číslo a zvukový režim. *U některých programů se název programu zobrazí v dolní části obrazovky.*
- 23 Předchozí/Aktuální program**
 Přepíná mezi naposledy sledovaným a aktuálně sledovaným programem.

* Kontrolka síly signálu zobrazuje sílu přenášeného signálu u programu, který sledujete.

Tlačítka dálkového ovladače - další funkce











Dálkové ovládání také umožňuje u některých modelů Philips DVD ovládat jejich hlavní funkce.

POZNÁMKA: Funkce nejsou dostupné u zařízení Philips DVD-R.

Pomocí tlačítka  zvolte požadovaný režim: **DVD** nebo **AUX** .

Indikátor dálkového ovladače zobrazí vybraný režim. Po 20ti vteřinách nečinnosti se automaticky vypne.

Následující tlačítka jsou funkční podle typu zařízení :

	pohotovostní režim		zastavení, pauza
	rychlé přetáčení vzad		zobrazení nebo opuštění menu
	stop		volba programu
	přehrávání		navigace a nastavení, potvrzení výběru
	rychlé přetáčení vpřed		číselné klávesy
	záznam		

Rychlá instalace

Plug & Play

Při prvním zapnutí televizoru se na obrazovce zobrazí nabídka. Menu umožní zvolit zemi a jazyk všech menu:

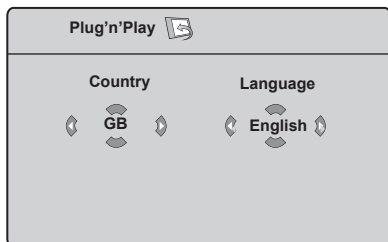

POZNÁMKA

*Pokud se výše zobrazené menu neobjeví, pokračujte v instalaci kanálů pomocí metody **Aut. Ladění** (viz strana 8). Pokud se menu zobrazí, pokračujte v následujících krocích.*

- 1 Pomocí tlačítek **▲ ▼** na dálkovém ovladači vyberte zemi.
Jestliže není požadovaná země zobrazena v seznamu, vyberte položku "...". Nahlédněte do referenční tabulky zemí, které je možné vybrat, na straně 24.
- 2 Tlačítko **▶** slouží pro přechod do nabídky Jazyk; pomocí tlačítek **▲ ▼** můžete jazyk vybrat.
- 3 Tlačítkem **▶** spusťte vyhledávání.

Důležité : Pro skončení nebo přerušování vyhledání před tím, než je kompletní, stiskněte tlačítko **Pokud** přerušíte vyhledávání během automatického ukládání, nebudou uloženy všechny kanály. Pro uložení všech kanálů musíte znovu spustit kompletní aut. ladění.

POZNÁMKA

ATS (Systém Automatického Ladění)

Pokud vysílač nebo kabelová síť přenáší signál automatického třídění, budou programy očíslovány správně. Nastavení je v takovém případě kompletní. Není-li tomu tak, musíte pro správné očíslování programů použít menu **Třídění**.

ACI (Automatická instalace kanálů)

Všechny programy kabelové televize a TV kanály, které ACI nalezne, se zobrazí na seznamu programů. Bez ACI přenosu jsou kanály očíslovány podle vašeho nastaveného jazyka a výběru země. Pro přečíslování můžete použít menu **Třídění**.
*Některé vysílače nebo kabelové sítě přenášejí vlastní třídící parametry (oblast, jazyk, atd.). V tomto případě označte výběr pomocí tlačítek **▲ ▼** a potvrďte stisknutím tlačítka **▶**.*

Třídění programů

- 1 Stiskněte tlačítko **MENU**. Na obrazovce se zobrazí **TV Menu**.



- 2 Stiskněte tlačítko **▼**, zvolte menu **Nastavení** a stiskněte tlačítko **▶** / **OK** k otevření menu **Nastavení**.

- 3 Stiskněte tlačítko **▼** k výběru **Třídění** a stiskněte tlačítko **▶** / **OK** k otevření třídícího režimu.
- 4 Vyberte číslo programu, který chcete přesunout pomocí tlačítek **▲ ▼** a tlačítkem **▶** / **OK** vstupte do režimu třídění (šipka nyní ukazuje doleva).
- 5 K volbě nového očíslování programu stiskněte tlačítka **▲ ▼** a potvrďte tlačítkem **◀** / **OK** (šipka směřuje doprava a třídění je dokončeno).
- 6 Pro každé číslo programu, který si přejete přeočíslovat, opakujte kroky 4 a 5.
- 7 Do předchozího menu se vrátíte pomocí tlačítka **MENU**.
- 8 Tlačítkem **i+** opustíte menu.

Automatické ladění programů

- 1 Stiskněte tlačítko **MENU**.
- 2 Pomocí tlačítka **▼** zvolte menu **Nastavení** a tlačítkem **▶** / **OK** otevřete menu **Nastavení** nabídka **Jazyk** je zvýrazněná.



- 3 Před tím, než budete pokračovat v automatickém ladění, zvolte požadovaný jazyk v menu ***Jazyk** pomocí tlačítka **◀ ▶**.

- 4 Zvolte nabídku **Země** stisknutím **▼** a použijte tlačítka **◀ ▶** k výběru země.
- 5 Pomocí tlačítka **▼** zvolte nabídku **Aut. Ladění** a stisknutím **▶** / **OK** spustíte automatické vyhledávání kanálů. Všechny dostupné TV programy budou uloženy. Tato operace trvá několik minut. Na obrazovce je zobrazen postup ladění a počet nalezených programů.
- 6 Po ukončení vyhledávání, opusťte menu stisknutím tlačítka **i+**.

Důležité : Chcete-li ukončit nebo přerušit vyhledávání před dokončením, stiskněte tlačítko **i+**. Pokud přerušíte vyhledávání během automatického ukládání, nebudou uloženy všechny kanály. Pro uložení všech kanálů musíte znovu spustit kompletní automatické ladění.

* Volba jazyka

Pokud jste z nějakého důvodu zvolili špatný jazyk a nerozumíte jazyku používanému při nastavování, pomocí následujících kroků se vrátíte k preferovanému jazyku :

- k opuštění aktuálního menu stiskněte tlačítko **i+**.
- stiskněte tlačítko **MENU** k otevření TV menu.

- opakovaně stiskněte tlačítko **▼**, dokud nebude v TV menu zvýrazněna **ČTVRTÁ** položka.
- stiskněte tlačítko **▶** / **OK**, které otevře menu **Nastavení**.
- stiskněte tlačítka **◀ ▶** ke zvolení preferovaného jazyka (menu se nyní zobrazí ve zvoleném jazyce). Můžete pokračovat v automatické instalaci TV kanálů.

Ruční ladění programů

Toto menu umožňuje ukládat programy po jednom do paměti.

- 1 Stiskněte tlačítko **MENU**.
- 2 Pomocí tlačítka **▼** zvolte menu **Nastavení** a tlačítkem **►** / **OK** otevřete menu **Nastavení**.
- 3 Stiskněte tlačítko **▼** k výběru **Ruční ladění** a stiskněte tlačítko **►** / **OK** k otevření menu Ruční ladění.
- 4 Stiskněte tlačítka **▲ ▼** k výběru položek v Ručním ladění pro doladění nebo spuštění.

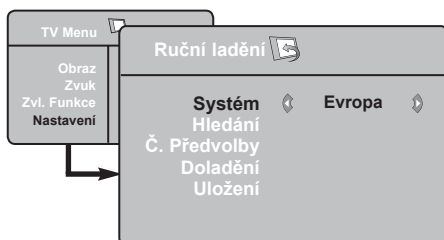

- 5 **Systém:** Pomocí tlačítek **◀ ▶** zvolte **Evropa** (automatické vyhledání*) nebo **Francie** (norma LL'), **Velká Británie** (norma I) či **Západní Evropa** (norma BG), **Východní Evropa** (norma DK).
* Kromě Francie (norma LL'), kde je nezbytné zvolit Francie.

- 6 **Hledání:** Stiskněte tlačítko **►** / **OK**. Vyhledávání se zapne. Když je program nalezen, skenování se zastaví a je zobrazen název programu (pokud je dostupný). Přejděte k dalšímu kroku. Pokud znáte frekvenci hledaného programu, můžete ji vložit přímo pomocí tlačítek **0** až **9**.
Pokud není obraz nalezen, podívejte se do "Tipy pro odstraňování problémů" na straně 17 a 18.
- 7 **Č. Předvolby :** Pomocí tlačítek **0** až **9** nebo **◀ ▶** zadejte požadované číslo.
- 8 **Doladění :** Nemí-li příjem uspokojivý, doladte jej pomocí tlačítek **◀ ▶**.
- 9 **Uložení :** Abyste se ujistili, že jsou změny uloženy, stiskněte tlačítko **►** / **OK**. Program je nyní uložen.
- 10 Opakujte kroky **6** až **9**, dokud neuložíte všechny programy.
- 11 Pro návrat do předchozího **MENU** stiskněte tlačítko.
- 12 K opuštění menu stiskněte tlačítko **i+**.

Pojmenování kanálů

Chcete-li, můžete jednotlivé TV kanály pojmenovat.

- 1 Stiskněte tlačítko **MENU**.
- 2 Pomocí tlačítka **▼**, zvolte menu **Nastavení** a tlačítkem **►** / **OK** otevřete menu **Nastavení**.

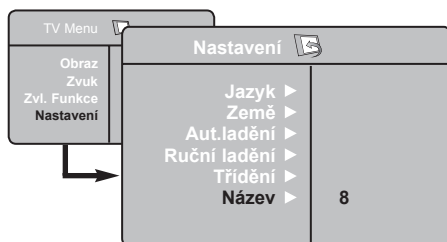

- 3 Pomocí tlačítka **▼** zvolte **Název** a stiskněte tlačítko **►** / **OK** k otevření režimu název.
- 4 Pomocí tlačítka **▲ ▼** zvolte program, který chcete pojmenovat a tlačítkem **►** / **OK** otevřete režim název.
- 5 Pomocí tlačítek **▲ ▼** vyberte znaky (maximálně 5 znaků) a tlačítky **◀ ▶** se můžete přesunovat v oblasti zobrazení názvu.
- 6 Stiskněte tlačítko **◀ ▶** / **OK**, dokud se název nezobrazí v horním pravém rohu TV obrazovky. Název je nyní uložen.
- 7 K opuštění menu stiskněte tlačítko **i+**.

Nastavení obrazu a zvuku

- 1 Stiskněte tlačítko **MENU**.
- 2 K volbě **Obraz** či **Zvuk** použijte tlačítka ▲ ▼.
- 3 Pomocí tlačítek ◀ ▶ / **OK** otevřete menu **Obraz** či **Zvuk**.

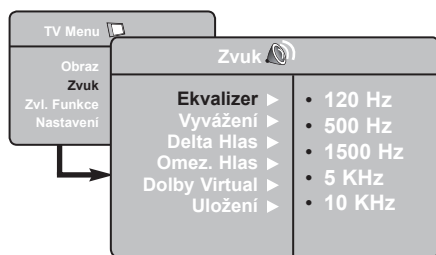
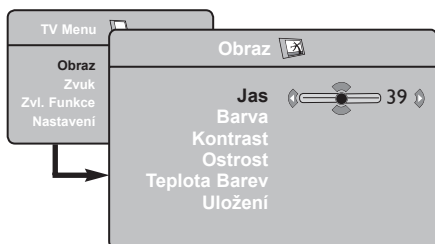

- 4 Pomocí tlačítek ▲ ▼ zvolte příslušné nastavení Obraz či Zvuk a tlačítka ◀ ▶ upravte.
- 5 K volbě **Uložení** použijte tlačítka ▲ ▼.
- 6 Abyste se ujistili, že jsou změny uloženy, stiskněte tlačítko **OK**.
- 7 Do předchozího menu se vrátíte pomocí tlačítka **MENU**.
- 8 Tlačítkem **i+** opustíte menu.

Popis nastavení obrazu

Jas: ovlivňuje jas obrazu.

Barva: ovlivňuje intenzitu barev.

Kontrast: ovlivňuje rozdíl mezi světlými a tmavými barvami.

Ostrost: ovlivňuje ostrost k vylepšení detailů obrazu.

Teplota Barev: ovlivňuje vzhled barev: Studené (modřejší), Normální (vyvážené) nebo Teplé (červenější).

Uložení: pro uložení nastavení obrazu.

Popis nastavení zvuku

Ekvalizér: Seřízení barvy zvuku (od hloubek: 120 Hz po výšky: 10 Hz).

Vyvážení: pro rozdělení zvuků mezi levý a pravý reproduktor.

Delta Hlas.: umožňuje kompenzovat rozdíly hlasitosti mezi jednotlivými programy nebo konektory EXT. **Poznámka:** Programy 0 až 40 mají individuální nastavení hlasitosti a programy 41 a vyšší používají běžná nastavení.

Omez. Hlas.: automatická kontrola hlasitosti, která umožňuje omezení zvyšování hlasitosti zejména při změně programů nebo při reklamách.

Dolby Virtual: Pro aktivování / zrušení efektu rozšíření zvuku.

*K těmto nastavením máte přístup i pomocí tlačítka **i+**.*

Uložení: pro uložení nastavení zvuku do paměti.

Použití funkce Kontrast+ a NR (potlačení šumu)

- 1 Stiskněte tlačítko **MENU** .
- 2 Pomocí tlačítka **▼** , zvolte menu **Zvl. Funkce** a tlačítkem **►** / **OK** otevřete menu **Zvl. Funkce**.
- 3 Pomocí tlačítek **▲ ▼** vyberte **Kontrast+** nebo **NR** (potlačení šumu) a tlačítka **◀ ▶** zvolte nastavení **Zapnuto** nebo **Vypnuto**.
- 4 Do předchozího menu se vrátíte pomocí tlačítka **MENU** .
- 5 K opuštění menu stiskněte tlačítko **EXIT** .

Definice nastavení funkcí

Kontrast+ :

- nastavuje úplný kontrast obrazu pro co nejlepší viditelnost.
- zvolte **Zapnuto** k aktivování funkce.

NR (potlačení šumu) :

- zlepšuje “zrnitý” obraz při špatném signálu přenosu.
- zvolte **Zapnuto** k aktivování funkce.

Funkce Časovač

Toto menu vám umožňuje využít televizor jako budík.

- 1 Stiskněte tlačítko **MENU**.
- 2 Kurzorem vyberte menu **Zvl. Funkce**, pak **Časovač**:

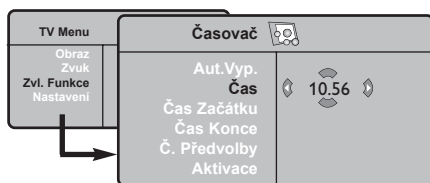

- 3 Pomocí tlačítka **▲ ▼** vstupte do nastavení a tlačítka **◀ ▶**, **▲**, **▼** nebo **□** **■** zvolte či nastavte

Aut. vyp.: pro volbu doby, po níž se televizor automaticky přepne do pohotovostního režimu.

Čas: zadejte běžný čas. **Poznámka:** Čas se automaticky nastavuje podle teletextové informace na programu č. 1 vždy po zapnutí síťovým vypínačem. Pokud tento program nemá teletext, k seřizování nedochází.

Čas Začátku: zadejte čas začátku buzení.

Čas Konce: zadejte čas opětovného vypnutí televizoru.

Č. předvolby: zadejte číslo programu, kterým si přejete být buzení.

Aktivace: můžete nastavit:

- Jednou pro jediné buzení,
- Každý den pro každodenní buzení,
- Zrušit pro zrušení.

- 4 Stisknutím **POWER** uvedete televizor do pohotovostního režimu. V nastavený čas se automaticky zapne. Pokud necháte televizor zapnutý, pouze v nastavenou hodinu přepne program (a vypne se, jakmile nastane čas konce).

Použití funkce PIP (obraz v obraze)

Funkce PIP (Obraz v obraze) umožňuje vyvolat obrazovku PIP osobního počítače (PC) nebo zařízení HD (High Definition) během sledování televizního programu.

DŮLEŽITÉ

Chcete-li vyvolat obrazovku PIP počítače, postupujte takto:

Vstup HDMI MUSÍ být připojen k výstupu **DVI** počítače. K připojení použijte kabel **HDMI/DVI**.

Chcete-li vyvolat obrazovku PIP zařízení HD, postupujte takto:

Vstup HDMI MUSÍ být připojen k výstupu **HDMI** zařízení **HD**.

Přístup k PIP obrazovce přes PIP menu

Poznámka : Tento postup je možný pouze v případě, že je nalezen PIP signál.

- 1 K zobrazení hlavního menu stiskněte tlačítko **(MENU)**.
- 2 Pomocí tlačítka **▲ ▼** zvolte menu **Zvl. Funkce**. **Funkce** a tlačítkem **▶ / (OK)** otevřete menu **Zvl. Funkce**.
- 3 Pomocí tlačítka **▲ ▼** zvolte **PIP**.

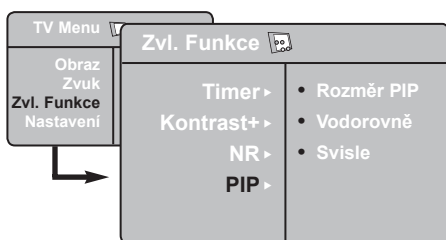

- 4 Ke zobrazení **PIP** menu stiskněte tlačítko **▶ / (OK)**.

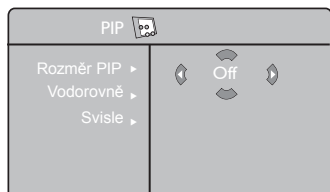

- 5 Pomocí tlačítka **▲ ▼** zvolte položky **PIP** menu.
- 6 Pomocí tlačítka **◀ ▶ ▲ ▼** zvolte položky **PIP** menu, učiňte následující nastavení či volbu.
- 7 Pro opuštění PIP obrazovky zvolte **Rozměr PIP**, poté volbu **Vypnuto**.

Zadání položek funkce PIP





Rozměr PIP : Nastavení velikosti PIP (**Vypnuto**, **Malá**, **Střední**, **Velká** a **Vedle sebe**).

Vodorovně : Pohybuje obrazovkou PIP vodorovně zleva doprava a naopak.

Svisle : Pohybuje obrazovkou PIP shora dolů a naopak.

Přístup k PIP obrazovce přes PIP tlačítko

Poznámka : Tento postup je možný pouze v případě, že je nalezen PIP signál.

- 1 Stiskněte tlačítko  na dálkovém ovladači pro zobrazení obrazovky PIP. Na obrazovce TV se objeví malá PIP obrazovka.
- 2 Stisknete-li tlačítko  na dálkovém ovladači podruhé, změníte malou obrazovku PIP na střední velikost.
- 3 Stisknete-li tlačítko  na dálkovém ovladači potřetí, změníte střední obrazovku PIP na velkou velikost.
- 4 Stisknete-li tlačítko  na dálkovém ovladači počtvrté, změníte velkou obrazovku PIP na obraz Vedle sebe (obrazovka TV na jedné straně a PIP obrazovka na druhé).
- 5 Stisknete-li tlačítko  po páté, opustíte PIP obrazovku.

Formát obrazovky

Obraz může být vysílán ve formátu 16:9 (široká obrazovka) nebo ve formátu 4:3 (tradiční obrazovka). Obraz 4:3 může mít občas nahoře a dole černý pruh. Tato funkce vám umožní zvolit optimální zobrazení obrazu.

Pomocí tlačítka  (nebo ◀ ▶) zvolte jiný režim. Tento televizor je také vybaven automatickým přepnutím, které zvolí správný formát obrazovky podle specifických signálů, které jsou spolu s programem přenášeny.

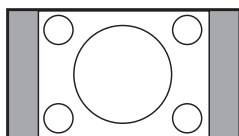

4:3

Obraz je reprodukován ve formátu 4:3, po stranách obrazu se objeví černý pruh.

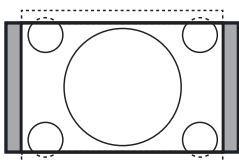

Formát 14:9

Obraz je zvětšen na formát 14:9, po stranách obrazu zůstane nevelký černý pruh.

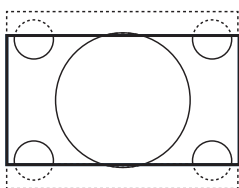

Formát 16:9

Obraz je zvětšen na formát 16:9. Tento formát je vhodný ke sledování obrazu s černým pruhem nahoře a dole (širokoúhlý formát).

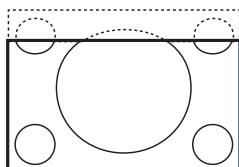

Obraz s titulky

Toto nastavení vám umožní sledovat obraz ve formátu 4:3 při využití celé plochy obrazovky a zároveň nechat titulky viditelné.

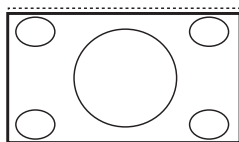

Superširoký

Toto nastavení umožní sledovat obraz ve formátu 4:3 při využití celé plochy obrazovky, protože se obraz rozšíří do stran.

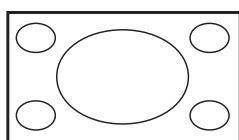

Široký obraz

Při tomto nastavení je obraz přenášený ve formátu 16:9 zobrazen ve správné velikosti.

Poznámka: Pokud v tomto režimu pustíte obraz 4:3, bude vodorovně roztažen.

Použití funkcí inteligentního obrazu a zvuku (Smart Picture a Smart Sound)

Funkce **Smart Picture** umožňuje vybrat mezi 5ti nastaveními obrazu pojmenovanými jako : **Bohatý**, **Přirozený**, **Měkký**, **Multimedia** nebo **Osobní**.

Opakovaně stiskněte tlačítko  k procházení volbami a vyberte požadovaný režim.



Funkce **Smart Picture** umožňuje vybrat mezi čtyřmi nastaveními zvuku pojmenovanými jako : **Divadlo**, **Hudba**, **Řeč**, a **Osobní**.

Opakovaně stiskněte tlačítko  k procházení volbou a vyberte požadovaný režim.



Popis nastavení obrazu

- Bohatý** : Velmi jasné a ostré nastavení obrazu je vhodné do jasného prostředí a pro demonstraci kvality TV přijímače při dobrém signálu.
- Přirozený** : Režim osvědčující se v prostředí obývacího pokoje při průměrném signálu.
- Měkký** : Vhodný pro málo kvalitní signál. Vhodný pro sledování v obývacím pokoji.
- Multimedia** : Vhodný pro obchody a demonstraci při špatné kvalitě signálu. Také nejvíce vhodný pro grafické aplikace.
- Osobní** : Nastavení obrazu dle vašich požadavků.

Popis nastavení zvuku:

- Divadlo** : Důraz kladen na dojem z děje (zvýrazní výšky a basy).
- Hudba** : Zvýrazní nízké tóny (zvýraznění basů).
- Řeč** : Zvýrazní vysoké tóny (zvýraznění výšek).
- Osobní** : Nastavení zvuku dle vašich požadavků.

POZNÁMKA : **Osobní** nastavení je nastavení, které vyberete pomocí menu **Obraz/Zvuk** v hlavním menu. Toto nastavení je jediné, které lze ve volbě nastavení funkce **Smart Picture/Sound** měnit. Všechna ostatní nastavení jsou přednastavena výrobcem.

Použití funkce Active Control (Aktivní ovládání)

Funkce **Active Control** průběžně při jakýchkoli podmínkách signálu automaticky přizpůsobuje nastavení obrazu pro optimální kvalitu zobrazení.

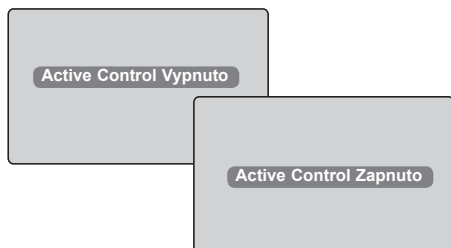

- 1 Opakovaným stisknutím tlačítka  přepínáte mezi **zapnutím** a **vypnutím** funkce **Active Control**.
- 2 Zvolte **Active Control Zapnuto** k aktivování funkce **Active Control**.
- 3 Zvolte **Active Control Vypnuto** k deaktivování funkce **Active Control**.

Teletext

Teletext je informační systém přenášený některými kanály, v němž se čte podobně jako v novinách. Umožňuje rovněž přístup k titulkům pro sluchově postižené osoby nebo osoby, které nerozumí jazyku vysílání (kabelové sítě, satelitní programy atd.)

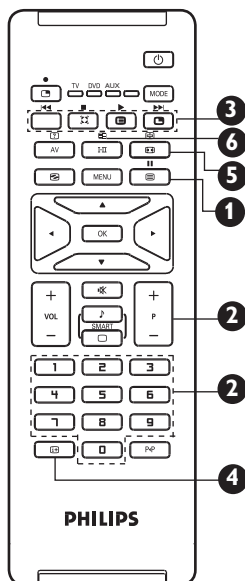

1 Vyvolání Teletextu



K zapnutí nebo vypnutí obrazovky teletextu. Zobrazí se seznam dostupných rubrik. Každá rubrika má odpovídající 3místné číslo stránky. Pokud zvolený kanál teletext nevy sílá, zobrazí se indikátor 100 a obrazovka zůstane prázdná. Opusťte teletext a zvolte jiný kanál.

2 Volba stránky



Vložte požadované číslo stránky pomocí tlačítek **0** až **9** nebo **P-/+**. Příklad : stránka 120, vložte **120**. Číslo se zobrazí v levém horním rohu obrazovky. Když je stránka nalezena, počítadlo přestane vyhledávat. Opakováním postupu vyberete jinou stránku. Pokud počítadlo stále hledá, znamená to, že stránka není přenášena. Zvolte jiné číslo.

3 Přímý přístup k rubrikám



Ve spodní části obrazovky jsou zobrazena barevná pole. Čtyři barevná tlačítka umožňují přímý přístup do rubrik nebo k příslušným stránkám. Pokud stránka nebo rubrika ještě není dostupná, barevná pole blikají.

4 Contents



Pro návrat k seznamu stránek (obvykle strana 100).

5 Zobrazení podstránky



Některé stránky obsahují dílčí stránky, které jsou automaticky postupně zobrazovány. Stisknutím tlačítka ponecháte dílčí stránku zobrazenou; stisknete-li tlačítko podruhé, obnovíte postupně zobrazování stránek.

6 Textová dvojstránka



Umožňuje aktivovat nebo zrušit zobrazení teletextu v podobě dvoustrany. Aktivní stránka je zobrazena vlevo a následující stránka vpravo. Pokud chcete nějakou stránku (např. obsah) nechat zobrazenou, stiskněte **ES**. Aktivní stránka je nyní zobrazena vpravo. Do běžného režimu se vrátíte pomocí tlačítka **I-II**.

7 Skryté informace



K zobrazení nebo odstranění skrytých informací (řešení her).

8 Zvětšení stránky



Umožňuje zobrazit horní nebo spodní část stránky. Dalším stisknutím tlačítka se stránka vrátí do normální velikosti.

9 Oblíbené stránky



Namísto čtyř barevných oblastí zobrazených v dolní části obrazovky můžete uložit do paměti 4 oblíbené stránky z prvních 40 kanálů, které budou následně přímo dostupné prostřednictvím barevných tlačítek (červeného, zeleného, žlutého, modrého). Po nastavení se oblíbené stránky zobrazí vždy, když přepnete na teletext.

1. Stiskněte tlačítko **MENU** pro přechod do režimu oblíbených stránek.
2. Pomocí tlačítek **0** / **9** zadejte teletextovou stránku, kterou chcete uložit jako oblíbenou.
3. Po dobu 5 vteřin stiskněte barevné tlačítko, které jste si zvolili. Stránka je nyní uložena.
4. Kroky 2 až 3 opakujte s ostatními barevnými tlačítky.
5. K opuštění režimu oblíbené stránky stiskněte tlačítko **MENU**.
6. K opuštění režimu teletext stiskněte tlačítko **Teletext**.

POZNÁMKA : Pokud chcete vymazat oblíbené stránky, stiskněte tlačítko **i+** a držte jej asi 5 vteřin.

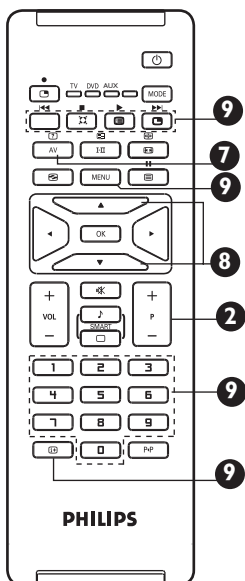

Použití televizoru jako obrazovky počítače

Váš TV můžete používat jako počítačový monitor.

DŮLEŽITÉ

Pokud chcete, aby TV fungovala jako monitor, postupujte podle následujících kroků:

- 1 **HDMI vstup MUSÍ** být připojen na DVI výstup PC. Pro spojení použijte HDMI/DVI adaptér.
- 2 K zobrazení seznamu **Zdrojů stiskněte** a pomocí tlačítka **▲ ▼** zvolte **HDMI**.
- 3 Pomocí tlačítka **▶ /** přepněte na zvolený zdroj.

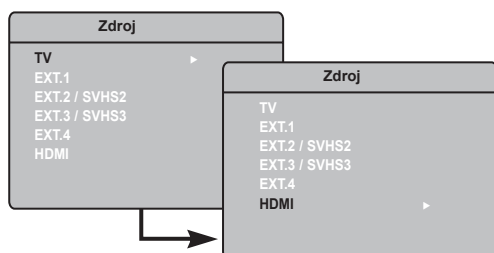

Používání PC menu

- 1 K zobrazení PC menu stiskněte tlačítko .
- 2 Pomocí tlačítka **▲ ▼** vstupte do nastavení a tlačítky **◀ ▶** zvolte či nastavte (nastavení jsou automaticky uložena).

Popis nastavení obrazu

Jas / Kontrast :

– K nastavení jasu a kontrastu.

Teplota Barev :

– **Studené** (modřejší), **Normální** (vyvážené) nebo **Teplé** (červenější).

Volba Audia :

– Pro volbu zvuku reprodukováného TV (PC/HD nebo TV).

Popis funkcí

Formát :

– Pro volbu mezi plnou obrazovkou nebo původním formátem PC obrazovky.

PIP (Obraz v obraze) :

– Zobrazí PIP obrazovku pro současné sledování více TV programů.

Používání funkce PIP

Funkce **PIP** (obraz v obraze) umožňuje vyvolat PIP obrazovku TV, zatímco jste v režimu **PC**.

DŮLEŽITÉ

Pokud chcete vyvolat **PIP** obrazovku **TV** programu, postupujte podle následujících kroků :

HDMI vstup MUSÍ být připojen na **DVI** výstup **PC** zařízení. Pro spojení použijte adaptér HDMI/DVI pro kabel DVI adaptéru.

Položky PIP menu : **Rozměr PIP**, **Vodorovně** a **Svisle** funguje zcela stejně jako při vyvolávání PIP obrazovky v TV režimu.

Popis položek PIP menu a jeho funkce, viz část „Použití funkce PIP (Obraz v obraze)“ na straně 12.

Podporované rozlišení počítače

640 x 480, 60 Hz	1024 x 768, 60 Hz
640 x 480, 67 Hz	1024 x 768, 70 Hz
640 x 480, 72 Hz	1024 x 768, 75 Hz
640 x 480, 75 Hz	
800 x 600, 56 Hz	
800 x 600, 60 Hz	
800 x 600, 72 Hz	
800 x 600, 75 Hz	

Použití televizoru v režimu HD (High Definition)

Režim HD

Režim HD (High Definition) umožňuje sledovat čistší a ostřejší obraz, pokud používáte přijímač nebo zařízení HD, které umí přenášet obraz s vysokým rozlišením.

DŮLEŽITÉ

Pokud chcete, aby TV fungovala v režimu HD, postupujte podle následujících kroků :

- 1 Vstup **HDMI MUSÍ** být připojen k výstupu **HDMI** nebo **DVI** zařízení či přijímače **HD**. Pokud je připojeno zařízení **DVI** použijte **HDMI/DVI** adaptér. **Další detaily viz Průvodce připojením.**
- 2 K zobrazení seznamu **Zdroj** stiskněte **AV** a pomocí tlačítka **▲ ▼** zvolte **HDMI**.
- 3 Pomocí tlačítka **▶ / OK** přepněte na zvolený zdroj.

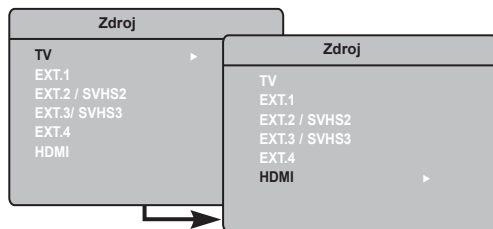

Použití nabídek HD

- 1 K zobrazení nabídky HD stiskněte tlačítko **MENU**.
- 2 Pomocí tlačítka **▲ ▼** vyberte nastavení a tlačítkem **◀ ▶ / OK** zvolte či nastavte.

HNabídka Instalace HD

POZNÁMKA: Nabídka Instalace v nabídce HD není přístupná. V režimu HD není k dispozici **ŽÁDNÁ** funkce instalace.

Nastavení obrazu a zvuku zařízení HD

Práce s nastavením obrazu a zvuku zařízení HD je stejná jako s nastavením TV obrazu a zvuku a funguje stejně jako nastavení TV obrazu a zvuku (viz strana 10).

Funkce zařízení HD

Časovač: Funkce Automatické vypnutí a Časovač jsou stejné jako funkce Automatické vypnutí a Časovač v režimu televizoru a fungují stejným způsobem (viz strana 11).

PIP: Zobrazí PIP obrazovku pro současné sledování více TV programů. Popis položek nabídky PIP a jejich funkcí, viz část Použití funkce PIP (Obraz v obraze) na straně 12.

* **Horiz. posun:** Slouží k úpravě vodorovného umístění obrazu.

* **Způsob výběru:** Při připojení počítače nebo zařízení HD podporujícího rozlišení 480p, 576p nebo 700p, je položka Způsob výběru v nabídce Funkce zvýrazněna. Tato položka umožňuje vybrat mezi režimem PC a HD. Jestliže počítač nebo zařízení nepodporuje rozlišení 480p, 576p nebo 720p, není tato funkce dostupná.

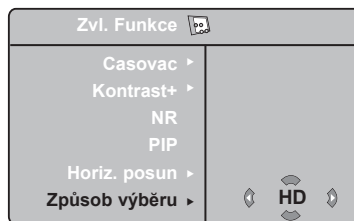

Podporovaný formát HD

480p	720p
576p	1080i

Váš televizor Philips je kompatibilní s rozhraním HDMI. V případě špatného obrazu změňte formát videa v zařízení (přehrávač DVD, zařízení Cable Set-Top Box atd.) na standardní formát. U přehrávače DVD například vyberte formát 480p, 576p, 720p nebo 1080i. U počítače vyberte rozlišení 640 x 480, 800 x 600 nebo 1 024 x 768. V případě, že problém přetrvává, vyhledejte v uživatelské příručce k počítači informace o možném upgrade grafické karty. Nejedná se o vadu televizoru.

Připojení periferních zařízení

Připojení napájení a antény/kabelu

- 1 Zařízení připojte podle obrázku.
- 2 Po připojení všech kabelů a zařízení zapojte napájení do zásuvky a vaši TV zapněte.



NEBO



NEBO



Anténa/
Kabel

Přívodní
šňůra
plazmové
obrazovky

Napájecí
kabel
LCD

UPOZORNĚNÍ:
Toto je přístroj třídy 1.
Musí být připojen do
HLAVNÍ zásuvky s
ochranou proti přepětí.

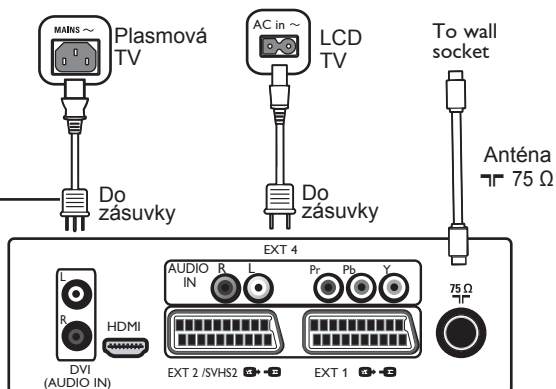

Konektory ve spodní části TV

Připojení vaší kabelové televize nebo satelitního set-top boxu

- 1 Zařízení připojte podle obrázku.
- 2 Po připojení všech kabelů a zařízení zapojte napájení do zásuvky a vaši TV zapněte.
- 3 Na dálkovém ovladači stiskněte tlačítko **AV**, zobrazí se Nabídka vstupů. Pomocí tlačítka **↑** zvolte **HDMI**. Pomocí tlačítka **▶** / **OK** výběr potvrďte.

Konektory přístroje
jsou jen pro srovnání.
Konektory na vašem
přístroji mohou být .

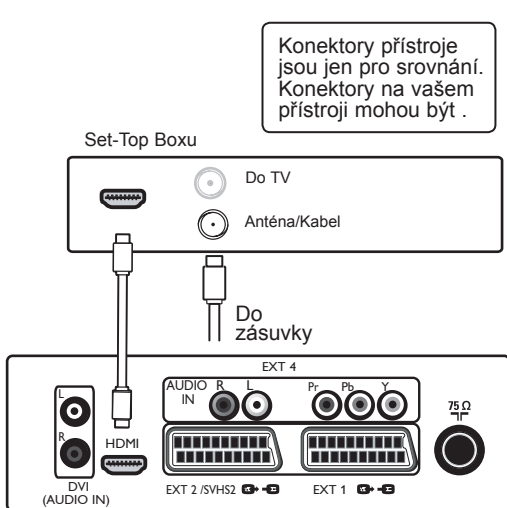
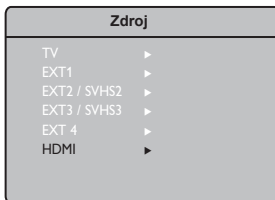

Konektory ve spodní části TV

NEBO

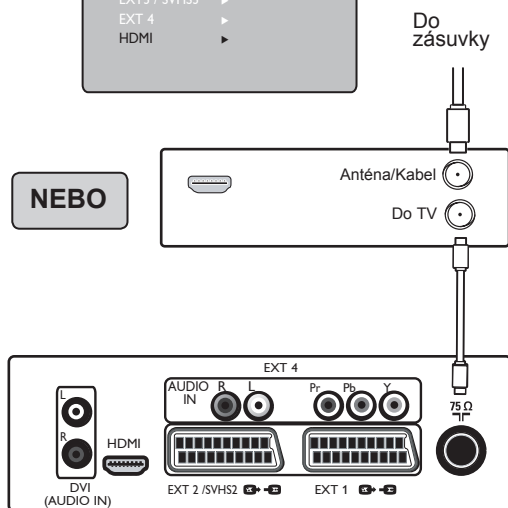

Konektory ve spodní části TV

Připojení periferních zařízení

Připojení vašeho DVD rekordéru/přehrávače

- 1 Zařízení připojte podle obrázku.
- 2 Po připojení všech kabelů a zařízení zapojte napájení do zásuvky a vaši TV zapněte.
- 3 Na dálkovém ovladači stiskněte tlačítko **AV**, zobrazí se Nabídka vstupů. Pomocí tlačítka ▼ zvolte **HDMI** nebo **EXT 1**. Pomocí tlačítka ▶/ **OK** výběr potvrďte.

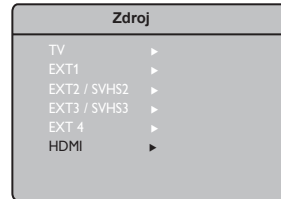
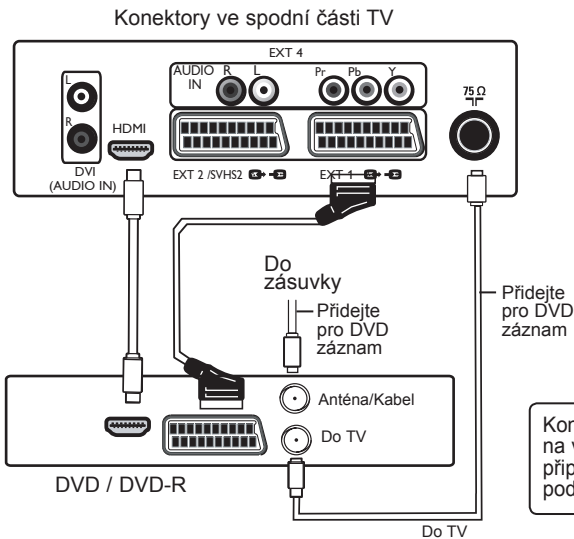

NEBO

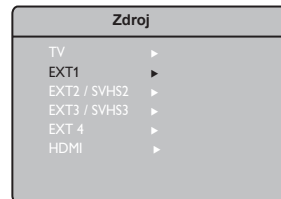

Konektory přístroje jsou jen pro srovnání. Konektory na vašem přístroji mohou být. Pokud potřebujete k připojení k DVD rekordéru/přehrávači více informací, podívejte se do návodu přiloženého k přístroji.

NEBO

- 1 Zařízení připojte podle obrázku.
- 2 Po připojení všech kabelů a zařízení zapojte napájení do zásuvky a vaši TV zapněte.
- 3 Na dálkovém ovladači stiskněte tlačítko **AV**, zobrazí se Nabídka vstupů. Pomocí tlačítka ▼ zvolte **EXT 4**. Pomocí tlačítka ▶/ **OK** výběr potvrďte.

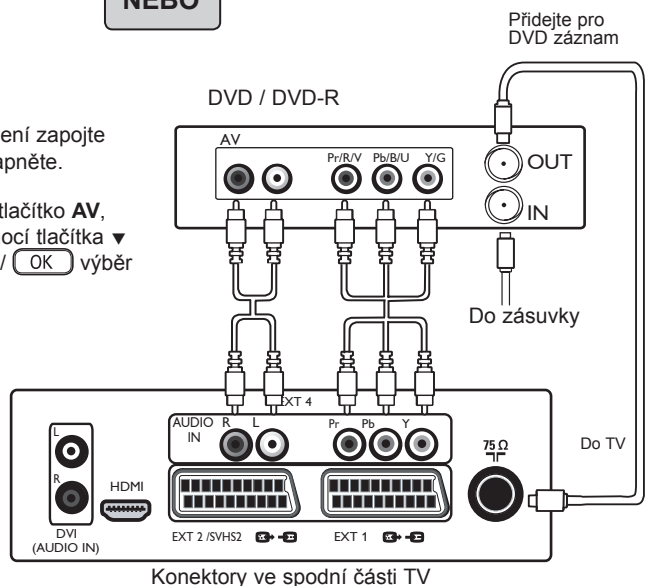
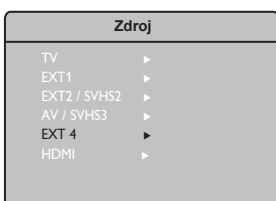

Připojení periferních zařízení

Připojení vašeho VCR

- 1 Zařízení připojte podle obrázku.
- 2 Po připojení všech kabelů a zařízení zapojte napájení do zásuvky a vaši TV zapněte.
- 3 Na dálkovém ovladači stiskněte tlačítko **AV**, zobrazí se Nabídka vstupů. Pomocí tlačítka ▼ zvolte **EXT 1** nebo **EXT 2/SVHS2**. Pomocí tlačítka ▶/ **OK** výběr potvrďte.

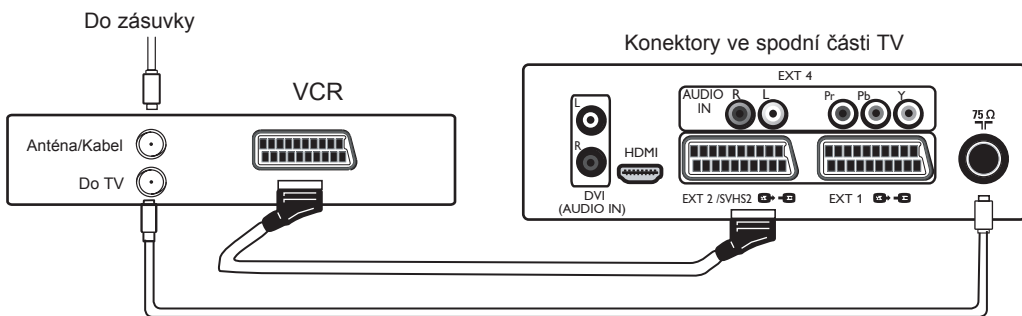

Important : In order to connect your Decoder box, please use EXT 1 scart only.

Konektory přístroje jsou jen pro srovnání. Konektory na vašem přístroji mohou být.

NEBO

- 1 Zařízení připojte podle obrázku.
- 2 Po připojení všech kabelů a zařízení zapojte napájení do zásuvky a vaši TV zapněte.
- 3 Na dálkovém ovladači stiskněte tlačítko **AV**, zobrazí se Nabídka vstupů. Pomocí tlačítka ▼ zvolte **EXT 3/SVHS3**. Pomocí tlačítka ▶/ **OK** výběr potvrďte.
POZNÁMKA: Zásuvka EXT3/SVHS3 je k dispozici pouze u některých modelů.

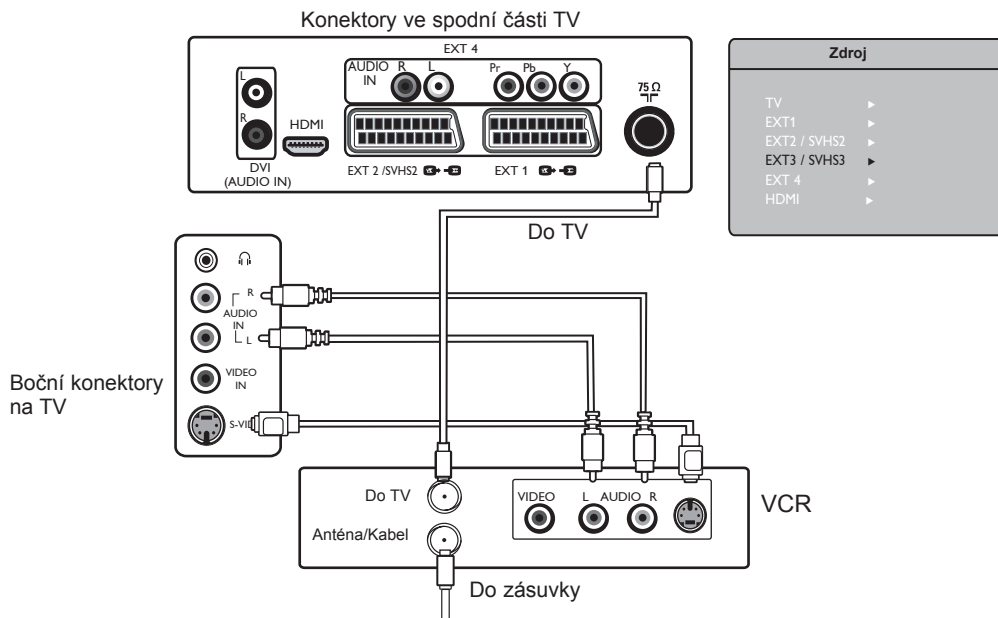

Připojení periferních zařízení

Připojení vašeho PC (osobního počítače)

- 1 Zařízení připojte podle obrázku.
- 2 Po připojení všech kabelů a zařízení zapojte napájení do zásuvky a vaši TV zapněte.

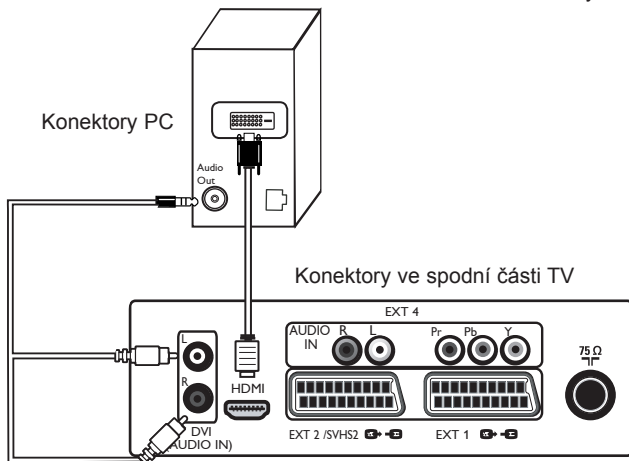

- 3 Na dálkovém ovladači stiskněte tlačítko **AV**, zobrazí se Nabídka vstupů. Pomocí tlačítka ▼ zvolte **HDMI**. Pomocí tlačítka ► / **OK** výběr potvrďte.

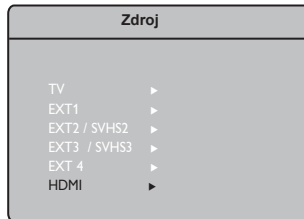

Konektory přístroje jsou jen pro srovnání. Konektory na vašem přístroji mohou být.

Poznámka: Připojení PC je možné pouze pomocí HDMI/DVI konektoru. VGA připojení není podporováno.

Připojení vaší herní konzole/kamery

- 1 Zařízení připojte podle obrázku.
- 2 Po připojení všech kabelů a zařízení zapojte napájení do zásuvky a vaši TV zapněte.

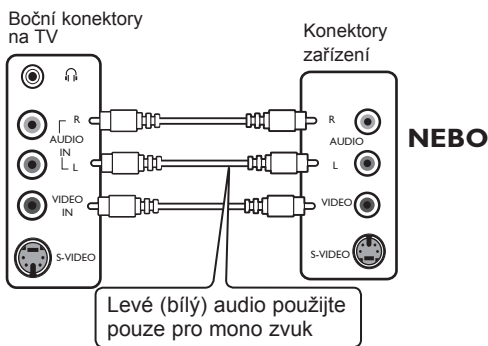

- 3 Na dálkovém ovladači stiskněte tlačítko **AV**, zobrazí se Nabídka vstupů. Pomocí tlačítka ▼ zvolte **EXT3/SVHS3**. Pomocí tlačítka ► / **OK** výběr potvrďte.

POZNÁMKA: Zásuvka EXT3/SVHS3 je k dispozici pouze u některých modelů.

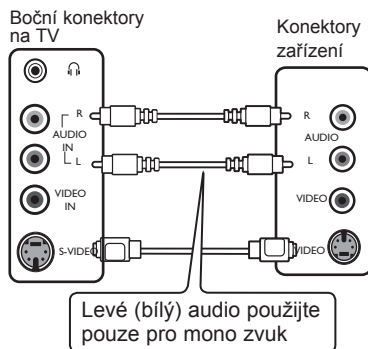





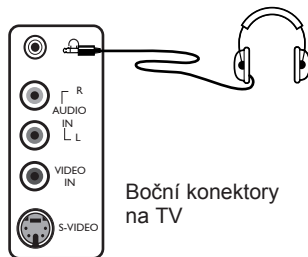





Připojení vašich sluchátek

- 1 Pro potěšení ze soukromého poslechu připojte kabel sluchátek do konektoru pro sluchátka na TV. Zvuk bude nyní slyšet jen ve sluchátkách. Z TV reproduktorů nebude vycházet žádný zvuk (pouze pro 26"/32").
- 2 Para os modelos de 37"/42", prima o Stisknutím tlačítka **MUTE** **OK** na dálkovém ovladači vypnete u modelů 37"/42" zvuk z reproduktorů televizoru.



Tipy pro odstraňování problémů

V tabulce je uveden přehled jevů, k nimž může u televizoru dojít. Dříve, než se obrátíte na servisní oddělení, proveďte následující jednoduché kontroly.

Problém	Možné příčiny	Co byste měli udělat
Na obrazovce není obraz	<ul style="list-style-type: none"> Špatný přívod elektrické energie Není zapnutý TV vypínač 	<ul style="list-style-type: none"> Zkontrolujte, zda je přívodní kabel řádně zapojen do zásuvky. Pokud se nic nezmění, odpojte zástrčku. Počkejte 60 vteřin a znovu zapojte. Znovu zapněte TV. Stiskněte tlačítko  na dálkovém ovladači.
Špatný příjem (zrnění a šum)	<ul style="list-style-type: none"> Špatně připojená anténa Slabý přenos Špatný TV systém 	<ul style="list-style-type: none"> Zkontrolujte připojení antény na zadní části TV. Zkuste doladit váš obraz ručně (viz strana 8). Máte zvolen správný TV systém? (viz strana 8).
Chybí obraz	<ul style="list-style-type: none"> Špatná anténa a kabel Zvolen špatný zdroj. 	<ul style="list-style-type: none"> Zkontrolujte, zda jsou kabely eurokonektorů či zdiřky antény připojeny správně. Zkontrolujte, zda jste zvolili správný zdroj. Stiskněte tlačítko  k otevření nabídky Source a vyberte správný zdroj.
Na některých kanálech chybí zvuk	<ul style="list-style-type: none"> Špatný TV systém 	<ul style="list-style-type: none"> Zkontrolujte, zda je zvolen správný TV systém (viz strana 8).
Chybí zvuk	<ul style="list-style-type: none"> Hlasitost je nastavena na nule Zvuk je vypnutý Jsou připojena sluchátka 	<ul style="list-style-type: none"> Zkuste zvýšit hlasitost. Zkontrolujte, zda není zvuk vypnutý. Dálkový ovladač zaměřte přímo na senzor na přední části TV. Odpojte sluchátka (pouze pro 26/32").
Zvuk je rušen	<ul style="list-style-type: none"> Elektrické spotřebiče 	<ul style="list-style-type: none"> Zkuste vypnout všechny elektrické spotřebiče, např. vysoušeč vlasů, vysavač, které používáte.
Nerozumíte jazyku, ve kterém se vysílá	<ul style="list-style-type: none"> Zvolen špatný jazyk. 	<ul style="list-style-type: none"> Pomocí tlačítka  opusťte menu na obrazovce. K zobrazení hlavního menu stiskněte tlačítko  Pomocí tlačítka , zvolte čtvrtou položku z hlavního menu. Pomocí tlačítka  /  přejděte do dalšího menu a tlačítkem  zvolte správný jazyk. .
TV nereaguje na dálkový ovladač	<ul style="list-style-type: none"> Špatná polarita baterií Vybité baterie 	<ul style="list-style-type: none"> Zkontrolujte polaritu baterií. Zkuste vyměnit baterie.
Na obrazovce se náhodně objevují červené, modré, zelené a černé body	<ul style="list-style-type: none"> Charakteristické pro LCD 	<ul style="list-style-type: none"> Tento jev není problém. Obrazovka z tekutých krystalů je zhotovena velmi náročnou technologií, která vám přináší nejjemnější detaily obrazu. Občas se může na obrazovce objevit několik neaktivních červených, modrých, zelených či černých pixelů. Tento jev nemá vliv na výkon přijímače.
V HD režimu je obraz přerušovaný nebo blikající	<ul style="list-style-type: none"> * rozpoznání HDCP selhalo (viz slovníček) 	<ul style="list-style-type: none"> Šum se objevuje, pokud je připojeno nějaké digitální zařízení (DVD přehrávač nebo set-up box) *Rozpoznání HDCP se selhalo. Podívejte se do uživatelského manuálu připojeného zařízení. Použijte standardní HDMI/DVI kabel.
Chybí obraz a zvuk, ale na předním panelu svítí červený indikátor	<ul style="list-style-type: none"> Spuštěný pohotovostní režim 	<ul style="list-style-type: none"> Stiskněte tlačítko  na dálkovém ovladači.

Tipy pro odstraňování problémů

Problém	Možné příčiny	Co byste měli udělat
Chybí přístup do menu Nastavení	<ul style="list-style-type: none"> • V režimu AV, EXTERNAL nebo HD. 	<ul style="list-style-type: none"> • Režim AV, EXTERNAL či HD nemá přístup do menu Nastavení.
PC režim nefunguje	<ul style="list-style-type: none"> • Špatné připojení • Zvolen špatný zdroj. • Špatné rozlišení obrazovky. • Špatně nastavená grafická karta 	<ul style="list-style-type: none"> • Zkontrolujte správnost připojení. (viz "Použití televizoru jako obrazovky počítače" na straně 16). • Zkontrolujte, zda jste zvolili správný zdroj. Stiskněte tlačítko AV k otevření nabídky Zdroj a vyberte správný zdroj. • Zkontrolujte, zda jste nastavili počítač na kompatibilní rozlišení obrazovky (viz Použití televizoru jako obrazovky počítače na straně 16). • Zkontrolujte nastavení grafické karty PC.
Barvy S-Video blednou	<ul style="list-style-type: none"> • Špatně detekovaný signál 	<ul style="list-style-type: none"> • Zkontrolujte, zda je přívodní kabel řádně zapojen • Stiskněte na dálkovém ovladači P +/- a projděte kanál za kanálem.
V PC režimu je v dolní a horní části obrazovky černý pruh	<ul style="list-style-type: none"> • Obnovovací frekvence PC je příliš vysoká 	<ul style="list-style-type: none"> • Změňte obnovovací frekvenci PC na 60 Hz.

Slovníček

DVI (Digital Visual Interface) : Digitální rozhraní vytvořené skupinou Digital Display Working Groupe (DDWG) pro převod analogových signálů do digitální podoby vhodné pro digitální i analogové monitory.

Signály RGB : Jedná se o 3 videosignály (červený, zelený a modrý), které vytváří obraz. Použití těchto signálů umožňuje docílit lepší kvality obrazu.

Signály S-VHS: Jedná se o 2 oddělené videosignály Y/C používané při záznamu S-VHS a Hi-8. Signály jasu Y (černá a bílá) a barvy C (barva) jsou na pásku zaznamenány odděleně. Získá se tak lepší kvalita obrazu než s obvyklým video standardem (VHS a 8 mm), kde jsou signály Y/C smíchány a tvoří pouze jeden videosignál.

Zvuk NICAM : Postup umožňující přenos zvuku v digitální podobě.

16:9 : Označuje poměr mezi šířkou a výškou obrazovky. Televizory se širokou obrazovkou mají poměr 16:9, tradiční obrazovky 4:3.

HDMI (High-Definition Multimedia Interface) : Poskytuje nekomprimované kompletní audio/video rozhraní mezi TV a všemi HDMI vybavenými audio/video komponenty, jako je set-top box, DVD přehrávač a A/V přijímač. HDMI podporuje rozšířený obraz nebo obraz s vysokým rozlišením (High Definition) a dvoukanalové digitální audio.

Systém : Obraz televize není přenášen ve všech zemích stejným způsobem. Existují rozdílné standardy: BG, DK, I, a LL'. Tyto rozdílné standardy je možné zvolit v nastavení Systém (str.8). Nezaměňujte tato nastavení s kódováním barev PAL či SECAM. Ve většině zemí Evropy je používán Pal, ve Francii, Rusku a většině afrických zemích naopak SECAM. Spojené státy a Japonsko používají jiný systém NTSC.

HDCP (High-bandwidth Digital-Content Protection): HDCP šifruje přenos s digitálním obsahem mezi video zdrojem a vysílačem jako je např. počítač, DVD přehrávač nebo set-top box a digitálním displejem či přijímačem jako je monitor, televizor či projektor.

Technické údaje

	26PF3xxx	32PF3xxx	37PF3xxx	42PF3xxx
Velikost obrazovky	66 cm (26")	80 cm (32")	94 cm (37")	107 cm (42")
Audio výstup	2 x 5 W	2 x 15 W	2 x 15 W	2 x 15 W
TV Systém	PAL, SECAM			
Video záznam	NTSC, PAL, SECAM			
Systém zvuku	Mono, Nicam Stereo, Virtual Dolby Surround			
Příkon	110 W	120 W	205W	245 W
Příkon v pohotovostním režimu	< 1 W	< 1 W	< 2 W	< 2 W
Rozměry přijímače režimu				
Výška	80.5 cm	92.4 cm	111 cm	123.6 cm
Hloubka	22.2 cm	22.2 cm	24 cm	28 cm
Šířka	47.7 cm	55 cm	65.7 cm	72 cm
Čistá váha (s podstavcem)	13.3 kg	19 kg	25 kg	42 kg

Technické údaje a informace se mohou měnit bez předchozího upozornění.

Referenční tabulka

Zkratka	Země	Zkratka	Země	Zkratka	Země
A	Rakousko	GR	Řecko	H	Maďarsko
B	Belgie	I	Itálie	HR	Chorvatsko
CH	Švýcarsko	IRL	Irsko	PL	Polsko
D	Německo	L	Lucembursko	RO	Rumunsko
DK	Dánsko	N	Norsko	RUS	Rusko
E	Španělsko	NL	Nizozemsko	SK	Slovensko
F	Francie	P	Portugalsko	SLO	Slovinsko
FI	Finsko	S	Švédsko	TR	Turecko
GB	Velká Británie	CZ	Česká republika	---	Jiné

Table of TV frequencies.
 Frequenztafel der Fernsender.
 Liste des fréquences TV.
 Frequentietabel TV-Zenders.
 Tabella delle frequenze TV.
 Lista de frecuencias TV.

Lista das frequências TV
 Liste over TV senderne.
 Tabell over TV-frekvenser.
 Tabell över TV-frekvenser.
 TV-taajuustaulukko.
 Κατάλογος συχνότητων πομπών.

Список частот передатчиков.
 A televízió-adóállomások
 frekvenciáinak a listája.
 Lista częstotliwości stacji nadawczych.
 Seznam frekvenčních pásem vysílačů.
 Zoznam frekvenčných pásiem vysílačov.

EUROPE

CANAL	FREQ (MHz)	CANAL	FREQ (MHz)	CANAL	FREQ (MHz)
E2	48.25	S15	259.25	33	567.25
E3	55.25	S16	266.25	34	575.25
E4	62.25	S17	273.25	35	583.25
E5	75.25	S18	280.25	36	591.25
E6	182.25	S19	287.25	37	599.25
E7	189.25	S20	294.25	38	607.25
E8	196.25	H1	303.25	39	615.25
E9	203.25	H2	311.25	40	623.25
E10	210.25	H3	319.25	41	631.25
E11	217.25	H4	327.25	42	639.25
E12	224.25	H5	335.25	43	647.25
R1	49.75	H6	343.25	44	655.25
R2	59.25	H7	351.25	45	663.25
R3	77.25	H8	359.25	46	671.25
R4	85.25	H9	367.25	47	679.25
R5	93.25	H10	375.25	48	687.25
R6	175.25	H11	383.25	49	695.25
R7	183.25	H12	391.25	50	703.25
R8	191.25	H13	399.25	51	711.25
R9	199.25	H14	407.25	52	719.25
R10	207.25	H15	415.25	53	727.25
R11	215.25	H16	423.25	54	735.25
R12	223.25	H17	431.25	55	743.25
S1	105.25	H18	439.25	56	751.25
S2	112.25	H19	447.25	57	759.25
S3	119.25	21	471.25	58	767.25
S4	126.25	22	479.25	59	775.25
S5	133.25	23	487.25	60	783.25
S6	140.25	24	495.25	61	791.25
S7	147.25	25	503.25	62	799.25
S8	154.25	26	511.25	63	807.25
S9	161.25	27	519.25	64	815.25
S10	168.25	28	527.25	65	823.25
S11	231.25	29	535.25	66	831.25
S12	238.25	30	543.25	67	839.25
S13	245.25	31	551.25	68	839.25
S14	252.25	32	559.25	69	855.25

FRANCE

CANAL	FREQ (MHz)
2	55.75
3	60.50
4	63.75
5	176.0
6	184.0
7	192.0
8	200.0
9	208.0
10	216.0
B	116.75
C	128.75
D	140.75
E	159.75
F	164.75
G	176.75
H	188.75
I	200.75
J	212.75
K	224.75
L	236.75
M	248.75
N	260.75
O	272.75
P	284.75
Q	296.75

ITALY

CANALE	FREQ (MHz)
A	53.75
B	62.25
C	82.25
D	175.25
E	183.75
F	192.25
G	201.25
H	210.25
H1	217.25

Information for users in the UK *(not applicable outside the UK)*

Positioning the TV

For the best results, choose a position where light does not fall directly on the screen, and at some distance away from radiators or other sources of heat. Leave a space of at least 5 cm all around the TV for ventilation, making sure that curtains, cupboards etc. cannot obstruct the air flow through the ventilation apertures. The TV is intended for use in a domestic environment only and should never be operated or stored in excessively hot or humid atmospheres.

General Points

Please take note of the section entitled 'Tips' at the end of this booklet.

Interference

The Department of Trade and Industry operates a Radio Interference Investigation Service to help TV licence holders improve reception of BBC and IBA programmes where they are being spoilt by interference.

If your dealer cannot help, ask at a main Post Office for the booklet "How to Improve Television and Radio Reception".

Mains connection

Before connecting the TV to the mains, check that the mains supply voltage corresponds to the voltage printed on the type plate on the rear panel of the TV. If the mains voltage is different, consult your dealer.

Important

This apparatus is fitted with an approved moulded 13AMP plug. Should it become necessary to replace the mains fuse, this must be replaced with a fuse of the same value as indicated on the plug.

1. Remove fuse cover and fuse.
2. The replacement fuse must comply with BS 1362 and have the ASTA approval mark. If the fuse is lost, make contact with your retailer in order to verify the correct type.
3. Refit the fuse cover.

In order to maintain conformity to the EMC directive, the mains plug on this product must not be removed.

Connecting the aerial

The aerial should be connected to the socket marked **TA** at the back of the set. An inferior aerial is likely to result in a poor, perhaps unstable picture with ghost images and lack of contrast. Make-shift loft or set-top aerials are often inadequate. Your dealer will know from experience the most suitable type for your locality. Should you wish to use the set in conjunction with other equipment, which connects to the aerial socket such as TV games, or a video camera it is recommended that these be connected via a combiner unit to avoid repeated connection and disconnection of the aerial plug.

Fitting the stand (if provided)

Use only the stand provided with the set, making sure that the fixings are properly tightened. A diagram showing how to assemble the stand is packed with the stand. Never use a make-shift stand, or legs fixed with wood screws.



Specifications are subject to change without notice.
Trademarks are the property of Koninklijke Philips Electronics N.V. or their respective owners.
2005 © Koninklijke Philips Electronics N.V. All rights reserved.

www.philips.com



3139 125 37724