

Register your product and get support at  
[www.philips.com/welcome](http://www.philips.com/welcome)

4000 LED series

# Quick start guide

**PHILIPS**



- EN** Before using your product, read all accompanying safety information
- DE** Lesen Sie vor Verwendung dieses Produkts alle begleitenden Sicherheitsinformationen.
- FR** Avant d'utiliser votre produit, lisez l'intégralité des consignes de sécurité jointes.
- NL** Lees voordat u het product gaat gebruiken eerst alle bijbehorende veiligheidsinformatie.
- IT** Prima di utilizzare il prodotto, leggere tutte le relative informazioni sulla sicurezza.
- ES** Antes de usar el producto, lea toda la información de seguridad adjunta.
- PT** Antes de utilizar o produto, leia todas as informações de segurança que o acompanham.
- DA** Læs alle medfølgende sikkerhedsoplysninger, inden du tager produktet i brug.
- SV** Innan du använder produkten ska du läsa all tillhörande säkerhetsinformation.
- NO** Les all vedlagt sikkerhetsinformasjon før du bruker produktet.
- FI** Lue kaikki turvallisuuksiedot ennen tuotteen käyttöä.
- EL** Πριν χρησιμοποιήσετε το προϊόν, διαβάστε όλες τις παρεχόμενες πληροφορίες ασφάλειας.
- RU** Перед тем как использовать это изделие, ознакомьтесь с информацией, касающейся безопасности.
- PL** Przed rozpoczęciem korzystania z produktu należy zapoznać się z informacjami dotyczącymi bezpieczeństwa.
- HU** A termék használatá elött alaposan olvassa el a mellékelt biztonsági tudnivalókat.
- SK** Pred použitím produktu si prečítajte všetky sprievodné bezpečnostné informácie.
- CS** Před použitím produktu si přečtěte doprovodné bezpečnostní informace.
- TR** Ürününüzü kullanmadan önce ilgili tüm güvenlik bilgilerini okuyun
- SL** Pred uporabo izdelka preberite vse priložene varnostne informacije.
- RO** Înainte de a utiliza acest produs, citiți toate informațiile de siguranță care îl însoțesc.
- SR** Pre nego što počnete da koristite proizvod, pročitajte sve prateće informacije o bezbednosti.
- HR** Prije korištenja proizvoda pročitajte sve popratne sigurnosne informacije.
- BG** Прочетете цялата приложена към продукта информация за безопасност, преди да го използвате.
- ET** Enne toote kasutamist lugege läbi kogu kaasasolev ohutusteave.
- LV** Pirms izstrādājuma lietošanas izlasiet visu sniegto drošības informāciju.
- LT** Prieš naudodami gaminį perskaitykite visą pridėtą saugos informaciją.
- KK** Бұйымды пайдаланбас бұрын барлық берілген қауіпсіздік ақпаратын оқып шығыңыз.
- UK** Перед початком роботи прочитайте всю супутню інформацію про безпеку.
- AR** قبل استخدام المنتج الخاص بكم، يرجى قراءة كافة معلومات الأمان المرفقة مع المنتج



- EN** What's in the box  
**DE** Lieferumfang  
**FR** Contenu de l'emballage  
**NL** Wat zit er in de doos?  
**IT** Contenuto della confezione  
**ES** Contenido de la caja  
**PT** Conteúdo da embalagem  
**DA** Hvad er der i kassen  
**SV** Förpackningens innehåll  
**NO** Innholdet i esken  
**FI** Toimituksen sisältö  
**EL** Περιεχόμενα συσκευασίας  
**RU** Комплект поставки  
**PL** Zawartość opakowania  
**HU** A doboz tartalma  
**SK** Čo je v balení?  
**CS** Obsah dodávky  
**TR** Kutuda neler var  
**SL** Kaj je v škatli  
**RO** Ce se află în cutie  
**SR** Šta je u kutiji?  
**HR** Što se nalazi u kutiji  
**BG** Какво има в кутията  
**ET** Kasti sisu  
**LV** Komplektācija  
**LT** Kas yra rinkinyje  
**KK** Қорап ішіндегі заттар  
**UK** Комплектація упаковки  
محتويات العبوة **AR**

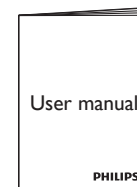
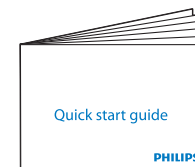
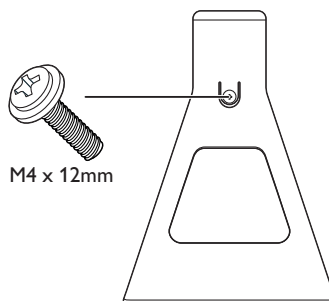
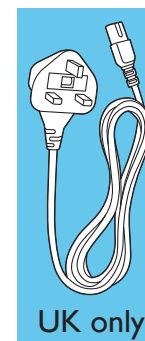
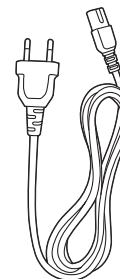
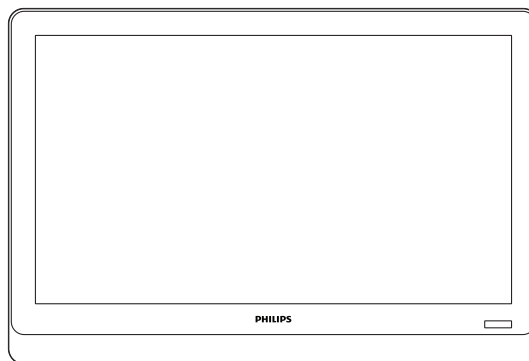

1



- EN** Mount the stand  
**DE** Standfuß montieren  
**FR** Montage du support  
**NL** De standaard bevestigen  
**IT** Montaggio del supporto  
**ES** Montaje del soporte  
**PT** Montar o suporte  
**DA** Monter foden  
**SV** Montera stativet  
**NO** Monter stativet  
**FI** Telineen kiinnittäminen  
**EL** Τοποθέτηση βάσης  
**RU** Установка подставки  
**PL** Mocowanie podstawy  
**HU** Az állvány felszerelése  
**SK** Upevnenie stojana  
**CS** Namontujte podstavec  
**TR** Standı monte etme  
**SL** Namestitje stojalo  
**RO** Montați suportul  
**SR** Montirajte postolje  
**HR** Montiranje stalka  
**BG** Монтиране на стойката  
**ET** Paigaldage alusele  
**LV** Uzstādiet statīvu  
**LT** Stovo montavimas  
**KK** Тіреуішін орнату  
**UK** Монтування підставки

تثبيت الحامل **AR**

1

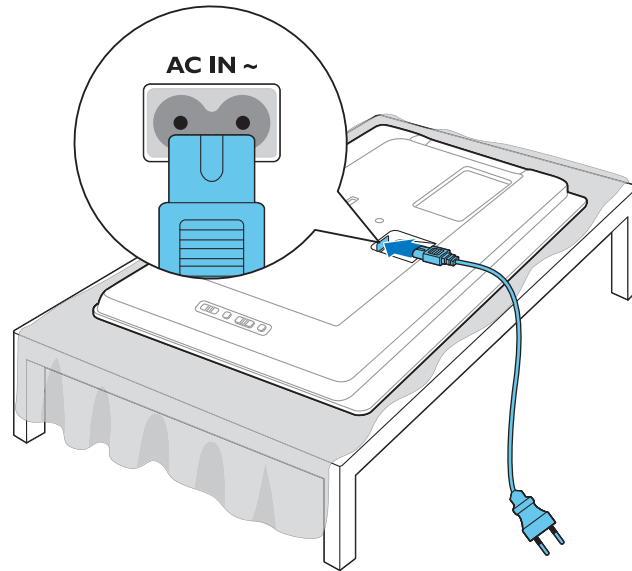

2

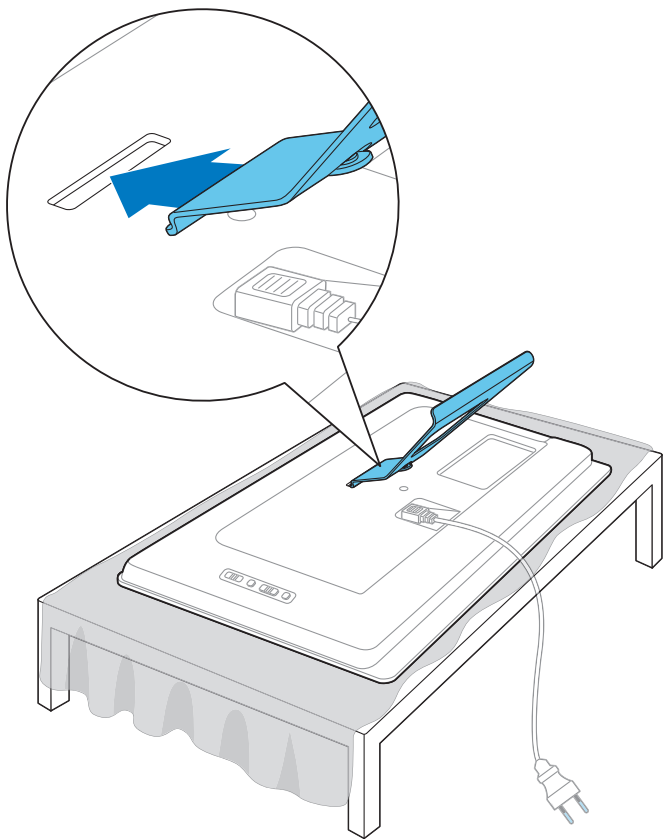

3

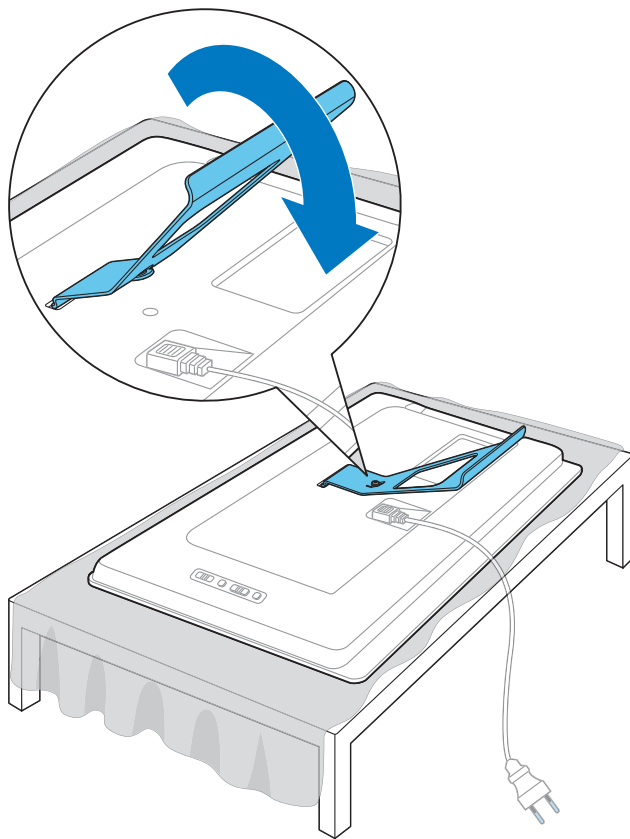

4

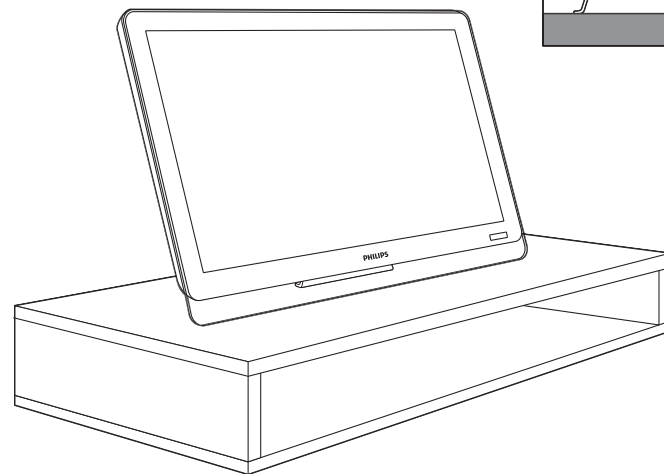
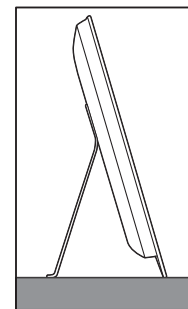
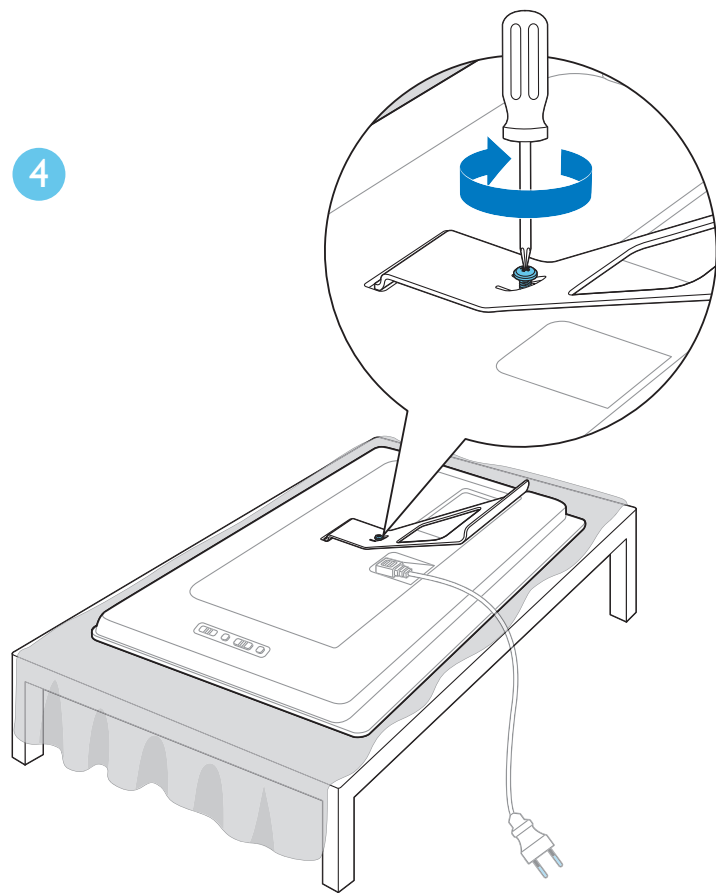

# 2

- EN** Connect
- DE** Anschließen
- FR** Connexion
- NL** Aansluiten
- IT** Collegamento
- ES** Conexión
- PT** Ligar
- DA** Tilslut
- SV** Ansluta
- NO** Koble til
- FI** Liitännät
- EL** Σύνδεση
- RU** Подключение
- PL** Podłączenie
- HU** Csatlakoztatás
- SK** Pripojení
- CS** Připojení
- TR** Povezvanje
- SL** Priključitev
- RO** Conectare
- SR** Povezivanje
- HR** Свързване
- BG** Ūhendage
- ET** Izveidojiet savienojumu
- LV** Prijungimas
- LT** Жалғай
- KK** Baғлант
- UK** Підключення

التوصيل **AR**

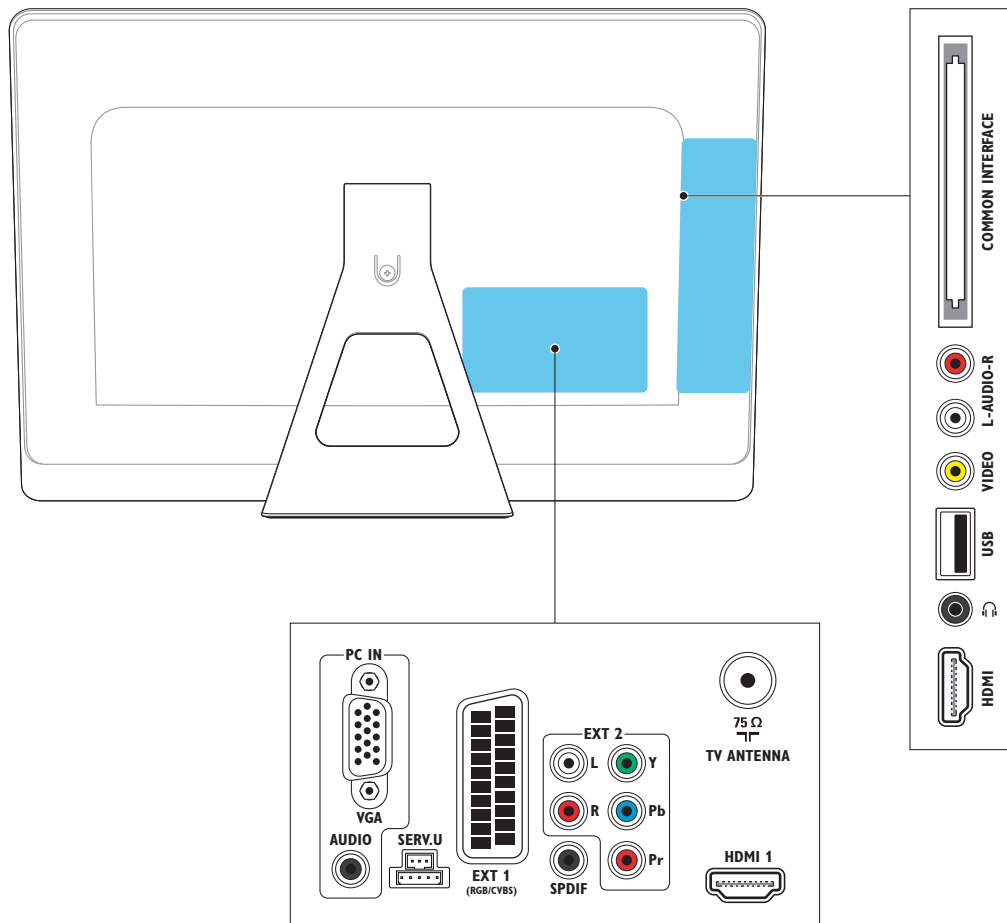

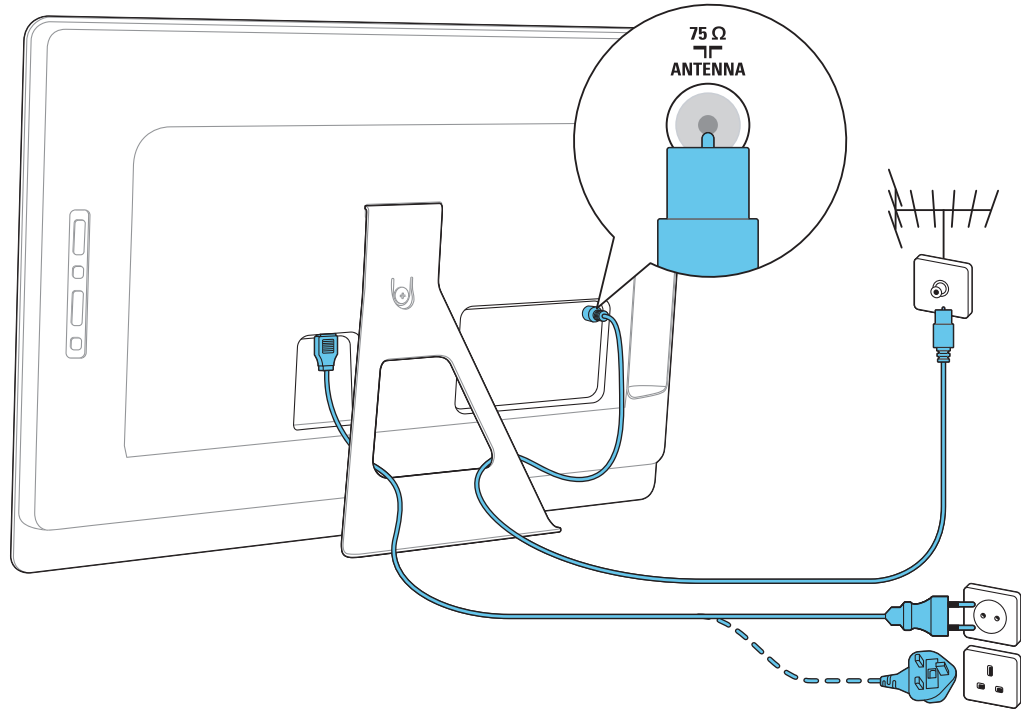
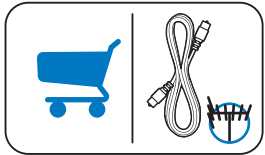



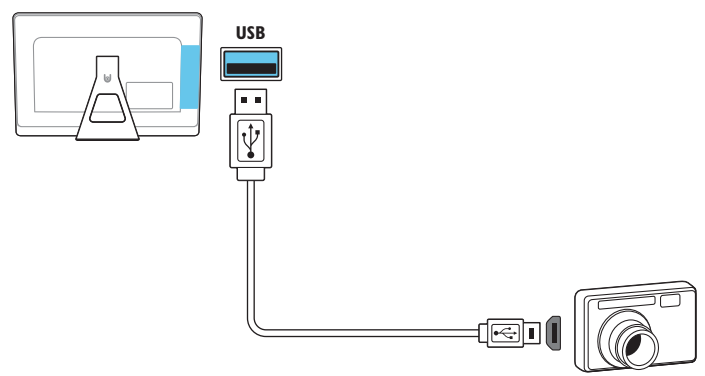
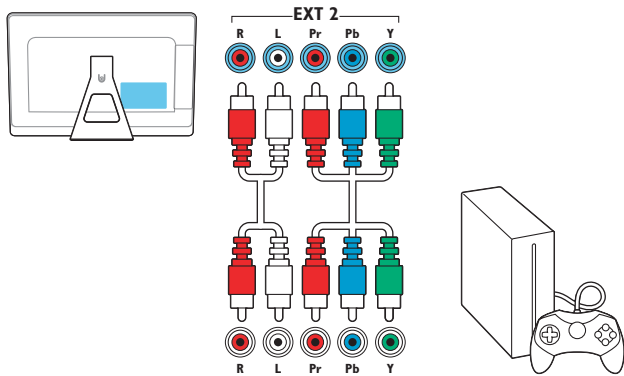
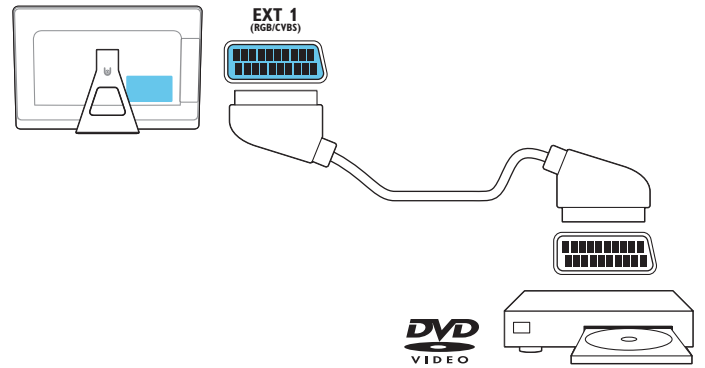
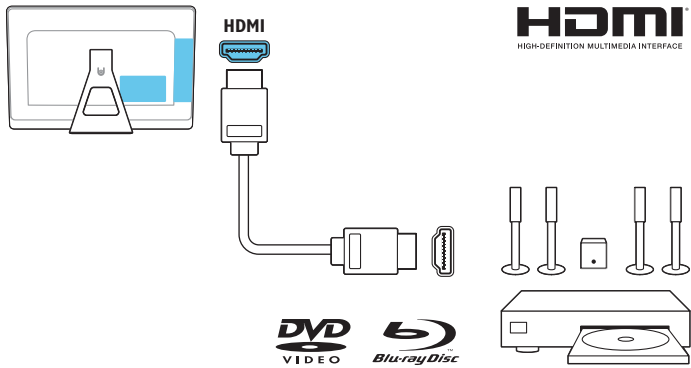

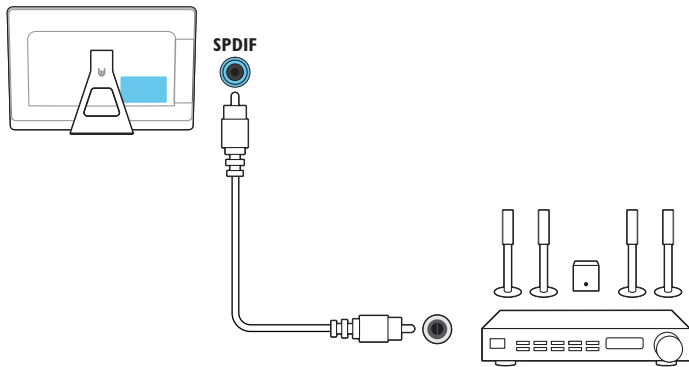
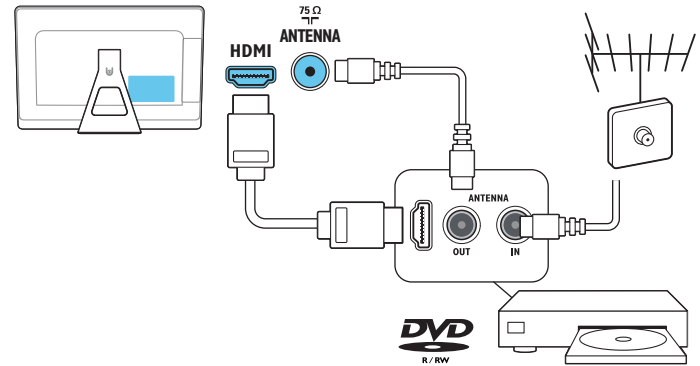
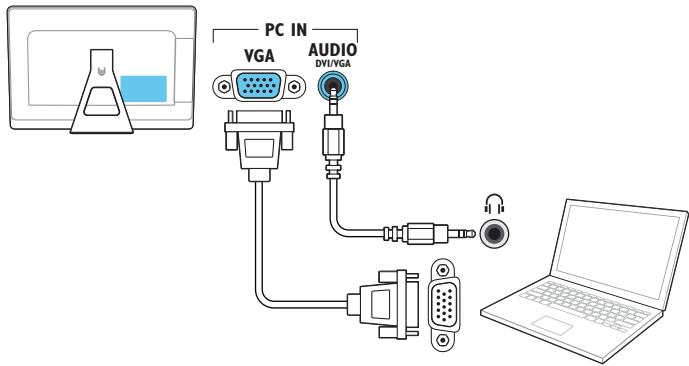

# 3

- EN** Insert batteries
- DE** Batterien einsetzen
- FR** Insertion des piles
- NL** Batterijen plaatsen
- IT** Inserimento delle batterie
- ES** Insertar pilas
- PT** Inserir baterias
- DA** Isæt batterier
- SV** Hantera kablar
- NO** Sett inn batteriene
- FI** Paristojen asettaminen paikoilleen
- EL** Εισαγωγή μπαταριών
- RU** Установка элементов питания
- PL** Wkładanie baterii
- HU** Elemek behelyezése
- SK** Vloženie batérií
- CS** Vložte baterie
- TR** Pilleri takma
- SL** Vstavite baterije
- RO** Introduceți bateriile
- SR** Ubacite baterije
- HR** Umetanje baterija
- BG** Поставяне на батериите
- ET** Sisestage patareid
- LV** Ievietojiet baterijas
- LT** Baterijų įdėjimas
- KK** Батарейларын салу
- UK** Встановлення батарей

إدخال البطاريات **AR**

1

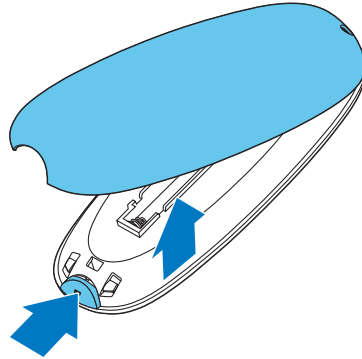

2

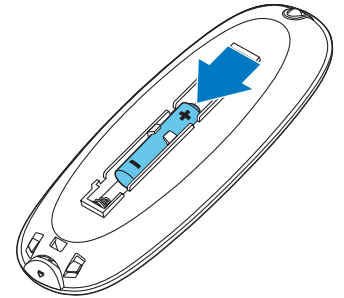

3

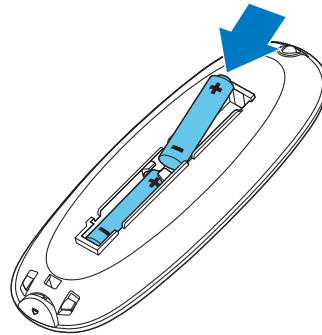

4

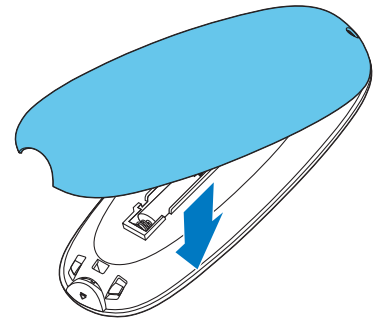

# 4

- EN** Select your language and follow the onscreen instructions
- DE** Wählen Sie Ihre Sprache und folgen Sie den Anweisungen am Bildschirm
- FR** Sélectionnez votre langue et suivez les instructions à l'écran
- NL** Selecteer uw taal en volg de instructies op het scherm
- IT** Selezionare la lingua e seguire le istruzioni a video
- ES** Seleccione su idioma y siga las instrucciones en pantalla
- PT** Selecionar o idioma e seguir as instruções no ecrã
- DA** Vælg sprog, og følg instruktionerne på skærmen
- SV** Kontrollera att strömbrytaren är på
- NO** Velg språk og følg instruksjonene på skjermen
- FI** Valitse kieli ja toimi näyttöön tulevien ohjeiden mukaan
- EL** Επιλέξτε γλώσσα και ακολουθήστε τις οδηγίες που εμφανίζονται στην οθόνη
- RU** Выберите язык и следуйте инструкциям на экране
- PL** Wybierz język i postępuj zgodnie z instrukcjami wyświetlanymi na ekranie
- HU** Válassza ki a nyelvet, és kövesse a képernyőn látható utasításokat
- SK** Vyberte jazyk a postupujte podľa pokynov na obrazovke
- CS** Vyberte jazyk a postupujte dle pokynů na obrazovce
- TR** Dili seçin ve ekrandaki talimatları uygulayın
- SL** Izberite jezik in sledite navodilom na zaslonu
- RO** Selectați limba și urmați instrucțiunile de pe ecran
- SR** Izaberite svoj jezik i sledite uputstva na ekranu
- HR** Odaberite svoj jezik i slijedite upute na zaslonu
- BG** Изберете желания език и следвайте инструкциите на екрана
- ET** Valige keel ja järgige ekraanil kuvatavaid juhiseid
- LV** Atlasiet valodu un ievērojiet ekrānā redzamos norādījumus
- LT** Pasirinkite savo kalbą ir vykdykite instrukcijas ekrane
- KK** Тилди таңдап, экрандағы нұсқауларды орындаңыз
- UK** Виберіть мову і виконуйте екранні вказівки

**AR** اختر لغتك و اتبع التعليمات الظاهرة على الشاشة

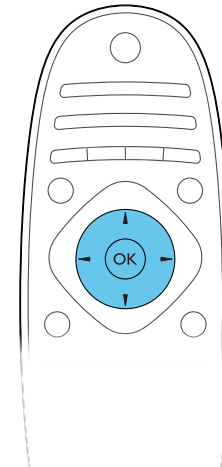
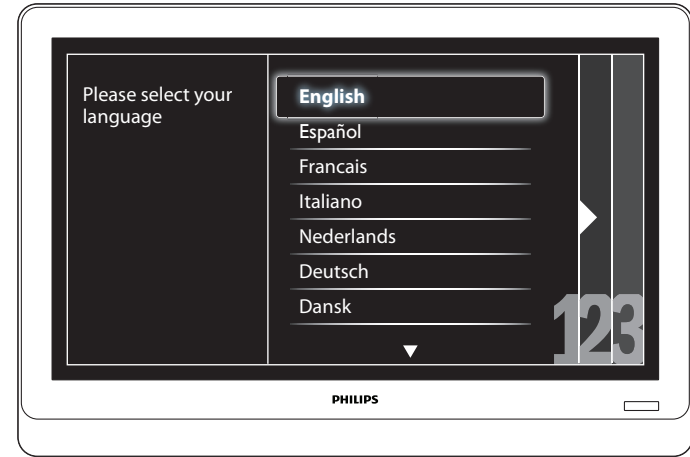

# 5

- EN** Watch TV
  - DE** Fernsehen
  - FR** Regarder la télévision
  - NL** Televisiekijken
  - IT** Visione dei programmi TV
  - ES** Ver la televisión
  - PT** Ver televisão
  - DA** Se TV
  - SV** Titta på TV
  - NO** Se på TV
  - FI** Katso TV:tä
  - EL** Παρακολούθηση τηλεόρασης
  - RU** Просмотр телевизора
  - PL** Oglądanie telewizji
  - HU** TV-nézés
  - SK** Sledovanie televízie
  - CS** Sledování televizoru
  - TR** TV İzleme
  - SL** Gledanje televizije
  - RO** Vizionarea la televizor
  - SR** Gledanje televizije
  - HR** Gledanje TV-a
  - BG** Гледане на телевизия
  - ET** Televi vaatamine
  - LV** Televizora skatīšanās
  - LT** TV žiūrėjimas
  - KK** Теледидар көру
  - UK** Перегляд телепрограм
- مشاهدة التلفاز **AR**

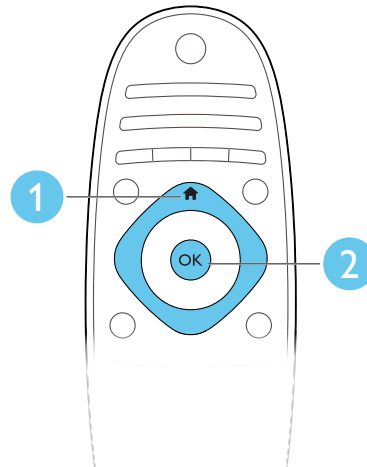
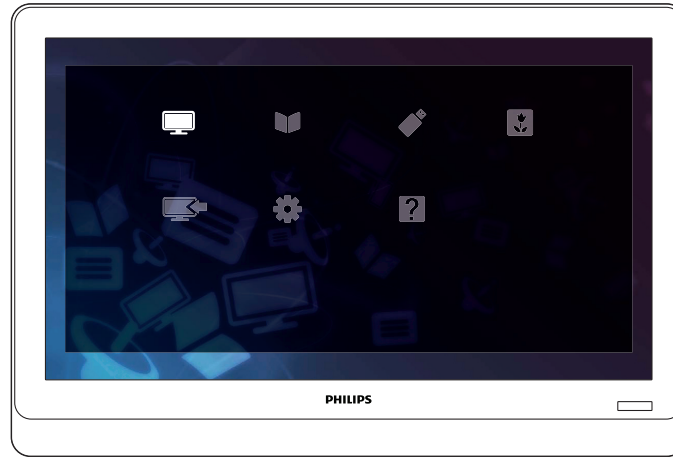

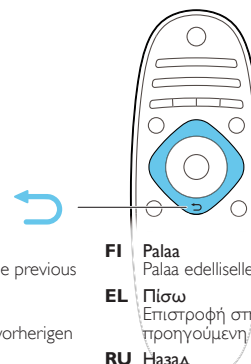
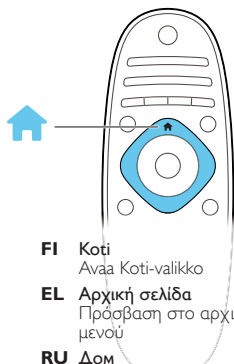

**EN Home**  
Access Home menu

**DE Zuhause**  
Menü "Zuhause"  
aufrufen

**FR Maison**  
Accéder au menu  
Maison

**NL Startpagina**  
Toegang tot startpagina

**IT Home**  
Accesso al menu Home

**ES Casa**  
Acceder al menú Casa

**PT Casa**  
Aceder ao menu Casa

**DA Hjem**  
Få adgang til menuen  
Hjem

**SV Hemma**  
Få åtkomst till meny  
Hem

**NO Hjem**  
Åpne Hjem-menyen

**FI Koti**  
Avaa Koti-valikko

**EL Αρχική σελίδα**  
Πρόσβαση στο αρχικό  
μενού

**RU Дом**  
Доступ к меню Дом

**PL Dom**  
Dostęp do menu Dom

**HU Otthon**  
A főmenü elérése

**SK Domov**  
Prístup do ponuky  
Domov

**CS Doma**  
Otevření hlavní nabídky

**TR Anasayfa**  
Anasayfa menüsüne  
erişin

**SL Domače okolje**  
Premik v začetni meni

**RO Acasă**  
Accesați Meniul Acasă

**SR Dom**  
Pristup meniju Dom

**HR Dom**  
Pristup početnom  
izborniku

**BG Начало**  
Достъп до началното  
меню

**ET Kodu**  
Juurdepääs menüüsse  
Kodu

**LV Sākums**  
Pieklūstiet sākuma  
izvēlei

**LT Pradžia**  
Pradžios meniu prieiga

**KK Бастапқы**  
Бастапқы мәзірге кіру

**UK Дім**  
Доступ до головного  
меню

**القائمة الرئيسية AR**  
للوصول للقائمة الرئيسية

**EN Back**  
Return to the previous  
page

**DE Zurück**  
Zurück zur vorherigen  
Seite

**FR Retour**  
Retourner à la page  
précédente

**NL Terug**  
Naar vorige pagina  
terugkeren

**IT Precedente**  
Tornare alla pagina  
precedente

**ES Retroceder**  
Volver a la página  
anterior

**PT Voltar**  
Regressar à página  
anterior

**DA Tilbage**  
Return to the previous  
page

**SV Tillbaka**  
Gå tillbaka till förrige side

**NO Tilbake**  
Gå tilbake til forrige side

**FI Palaa**  
Palaa edelliselle sivulle

**EL Πίσω**  
Επιστροφή στην  
προηγούμενη σελίδα

**RU Назад**  
Возврат к предыдущей  
странице

**PL Wstecz**  
Wróć do poprzedniej  
strony

**HU Vissza**  
Visszatérés az előző  
oldalra

**SK Spät'**  
Návrat na  
predchádzajúcu stranu

**CS Zpět**  
Návrat na předchozí  
stránku

**TR Arka**  
Önceki sayfaya dönün

**SL Nazaj**  
Vrnitev na prejšnjo stran

**RO Înapoi**  
Reveniți la pagina  
anterioară

**SR Pozadi**  
Povratak na prethodnu  
stranicu

**HR Prethodna**  
Povratak na prethodnu  
stranicu

**BG Назад**  
Връщане към  
предидното меню

**ET Tagasi**  
Tagasi eelmisele lehele

**LV Atpakaļ**  
Atgriezieties iepriekšējā  
lapā

**LT Atgal**  
Grįžimas į ankstesnį  
puslapį

**KK Артка**  
Алдыңғы бетке оралу

**UK Назад**  
Повернутися до  
попередньої сторінки

**العودة AR**  
للرجوع للصفحة السابقة

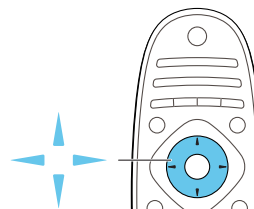
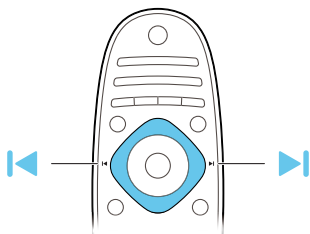

- EN** Previous / Next  
Switch channels or menu pages
- DE** Vorherige / Nächste Seite  
Sender oder Menüseiten auswählen
- FR** Précédent / Suivant  
Changer de chaîne ou pages du menu
- NL** Vorige / Volgende  
Door zender- of menupagina's bladeren
- IT** Precedente / Successivo  
Cambiare canale o pagina del menu
- ES** Anterior / Siguiete  
Alternar canales o páginas de menú
- PT** Anterior / Seguinte  
Alternar canais ou páginas de menu
- DA** Forrige / Næste  
Skift kanaler eller menuser
- SV** Föregående / Nästa  
Byta kanaler eller menysidor
- NO** Forrige / Neste  
Bytt kanal eller menyside

- FI** Edellinen / Seuraava  
Vaihda kanavaa tai valikkosivua
- EL** Προηγούμενο / Επόμενο  
Εναλλαγή καναλιών ή σελιδών μενού
- RU** Назад / Далее  
Переключение каналов или страниц меню
- PL** Poprzedni / Następny  
Przełącz kanały albo strony menu
- HU** Előző / Következő  
Csatornák vagy menüoldalak váltása
- SK** Predchádzajúce / Ďalšie  
Prepínanie kanálov a stránok ponuky
- CS** Předchozí / Další  
Přepínání kanálů nebo stránek nabídky
- TR** Önceki / Sonraki  
Kanal veya menü sayfasi değiştirin
- SL** Prejšnji / Naslednji  
Preklapljanje kanalov ali strani v meniju
- RO** Înapoi / Înainte  
Comutați canalele sau paginile de meniu

- SR** Prethodno / Sledeće  
Promena kanala ili stranica menija
- HR** Prethodno / Sljedeće  
Promjena kanala ili stranica izbornika
- BG** Предишен / Следващ  
Превключване между канали или страници в менюто
- ET** Eelmine / Järgmine  
Vahetage kanaleid või menüü lehti
- LV** Lepriekšējais / Nākamais  
Pārlēdziet kanālus vai izvēlnes lapas
- LT** Ankstesnis / kitas  
Kanalų arba meniu puslapių perjungimas
- KK** Алдыңғы / Келесі  
Арналарды не мәзір беттерін ауыстырып қосы
- UK** Назад / Далі  
Перемикаання каналів чи сторінок меню
- AR** السابق/التالي  
للتبديل بين القنوات أو صفحات القائمة

- EN** Navigation  
Navigate menus or make selections
- DE** Navigationstasten  
Durch Sender oder Menüseiten navigieren
- FR** Touches de navigation  
Parcourir les menus ou faire des sélections
- NL** Navigatie  
Door menu's navigeren of selectie maken
- IT** Navigazione  
Sfogliare i menu o effettuare una selezione
- ES** Navegación  
Navegar por los menú o hacer selecciones
- PT** Navegação  
Navegar nos menus ou efectuar seleções
- DA** Navigationsknapper  
Naviger i menuer eller foretag valg
- SV** Navigering  
Navigera i menyer eller göra val
- NO** Navigering  
Naviger i menyer eller gjør valg

- FI** Siirtyminen  
Siirry valikoissa tai tee valintoja
- EL** Πλοήγηση  
Περιήγηση στα μενού ή κάντε επιλογές
- RU** Навигация  
Навигация по меню или выбор установок
- PL** Nawigacja  
Przeglądanie różnych menu albo dokonywanie wyboru
- HU** Navigáció  
Navigáció vagy kiválasztás a menüben
- SK** Navigačné tlačidlo  
Pohyb v ponukách alebo uskutočnenie výberu
- CS** Ovládání  
Procházení nabídek nebo volba položek
- TR** Gezinme  
Menülerde gezinin veya seçim yapın
- SL** Krmarjenje  
Premikanje po menjijih ali izbiranje

- RO** Navigare  
Navigați prin meniuri sau faceți selecții
- SR** Kretanje  
Kretanje kroz menije ili označavanje izbora
- HR** Navigacija  
Pregled izbornika ili odabir
- BG** Навигиране  
Навигиране в менютата или избиране
- ET** Navigeerimine  
Navigeerige menüüdes või tehke valikuid
- LV** Navigācija  
Pārvietojieties izvēlnēs vai atzīmējiet
- LT** Naršymas  
Meniu naršymas arba pasirinkimas
- KK** Навигация  
Мәзірлерге өту немесе таңдау жасау
- UK** Навігація  
Навігація меню або вибір

**AR** التنقل  
للتنقل بين القوائم أو عمل اختيارات

**FIND**

**EN Find**  
Access channel list

**DE Suchen**  
Senderliste aufrufen

**FR Rechercher**  
Accéder à la liste des chaînes

**NL Zoeken**  
Toegang tot lijst met zenders

**IT Trova**  
Accesso all'elenco dei canali

**ES Buscar**  
Acceder a la lista de canales

**PT Localizar**  
Aceder à lista de canais

**DA Find**  
Få adgang til kanalliste

**SV Hitta**  
Få åtkomst till kanallista

**NO Søk**  
Åpne kanallisten

**FI Etsi**  
Avaakanaaluettelo

**EL Εύρεση**  
Πρόσβαση στον κατάλογο καναλιών

**RU Найти**  
Доступ к списку каналов

**PL Znajdź**  
Dostęp do listy kanałów

**HU Keresés**  
A csatornalista megnyitása

**SK Tlačidlo vyhľadávania**  
Pristup do zoznamu kanálov

**CS Vyhledat**  
Otevření seznamu kanálů

**TR Bul**  
Kanal listesine erişin

**SL Iskanje**  
Dostop do seznama kanalov

**RO Găsește**  
Accesați lista de canale

**SR Pronađi**  
Pristup listi kanala

**HR Pronađi**  
Pristup popisu kanala

**BG Търсене**  
Достъп до списъка с каналите

**ET Leia**  
Juurdepääs kanalite loendile

**LV Atrast**  
Piekļūstiet kanālu sarakstam

**LT Leškoti**  
Kanalų sąrašo prieiga

**KK Табу**  
Арналар тізіміне өту

**UK Знайти**  
Доступ до списку каналів

**AR البحث**  
للوصول لقائمة القنوات

**ADJUST**

**EN Adjust**  
Adjust TV settings

**DE Anpassen**  
Fernsehereinstellungen anpassen

**FR Régler**  
Régler les paramètres du téléviseur

**NL Aanpassen**  
Tv-instellingen aanpassen

**IT Regola**  
Regolare le impostazioni del televisore

**ES Ajustar**  
Ajustar configuración del televisor

**PT Ajustar**  
Ajustar definições de TV

**DA Juster**  
Juster tv-indstillinger

**SV Justera**  
Justera TV-inställningar

**NO Juster**  
Juster TV-innstillinger

**FI Säädä**  
Säädä television asetuksia

**EL Ρύθμιση**  
Προσαρμογή των ρυθμίσεων τηλεόρασης

**RU Настройка**  
Настройка параметров телевизора

**PL Reguluj**  
Regulacja ustawień telewizora

**HU Beállítás**  
A TV beállításainak módosítása

**SK Tlačidlo úpravy**  
Úprava nastavení televizora

**CS Úprava**  
Úprava nastavení televizoru

**TR Ayarla**  
TV ayarlarını yapın

**SL Prilaganje**  
Prilaganje nastavitev TV-sprejemnika

**RO Reglare**  
Reglați setările televizorului

**SR Prilagoditi**  
Podešavanje postavki televizora

**HR Podeši**  
Podešavanje postavki TV-a

**BG Настройка**  
Регулиране на настройките на телевизора

**ET Reguleeri**  
Reguleerige teleri sätteid

**LV Pielāgot**  
Pielāgojiet TV iestatījumus

**LT Reguliuoti**  
TV nustatymų reguliavimas

**KK Реттеу**  
Теледидар параметрлерін реттеу

**UK Налаштувати**  
Налаштувати параметри телемовлення

**AR تعديل**  
لتعديل إعدادات التلفاز



## SOURCE

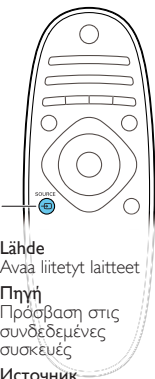

### EN Source

Access connected devices

### DE Quelle

Angeschlossene Geräte aufrufen

### FR Source

Accéder aux périphériques connectés

### NL Bron

Toegang tot aangesloten apparaten

### IT Sorgente

Accesso ai dispositivi collegati

### ES Fuente

Acceder a dispositivos conectados

### PT Origem

Aceder a dispositivos ligados

### DA Kilde

Få adgang til tilsluttede enheder

### SV Källa

Få åtkomst till anslutna enheter

### NO Kilde

Åpne tilkoblede enheter

### FI Lähde

Avaa liitetyt laitteet

### EL Πηγή

Πρόσβαση στις συνδεδεμένες συσκευές

### RU Источник

Доступ к подключенным устройствам

### PL Źródło

Dostęp do podłączonych urządzeń

### HU Forrás

A csatlakoztatott készülékek elérése

### SK Zdroj

Přístup k připojeným zariadeniam

### CS Zdroj

Otevřená nabídka připojených zařízení

### TR Kaynak

Bağlı cihazlara erişim

### SL Vir

Dostop do priključenih naprav

### RO Sursă

Accesați aparate conectate

### SR Izvor

Pristup priključenim uređajima

### HR Izvor

Pristup priključenim uređajima

### BG Източник

Достъп до свързани устройства

### ET Allikas

Juurdepääs ühendatud seadmete

### LV Avots

Pieklūstiet pievienotajām ierīcēm

### LT Šaltinis

Prijungti įrenginių prietai

### KK Ресурс

Жалғанған құрылғыларға өту

### UK Джерело

Доступ до підключених пристроїв

### AR المصدر

للوصول للأجهزة المتصلة

### EN Options

View options of current activity

### DE Optionen

Zeigen Sie Optionen für die aktuelle Aktivität an.

### FR Options

Afficher les options de l'activité en cours.

### NL Opties

Opties bekijken voor de huidige activiteit.

### IT Opzioni

Visualizzare le opzioni dell'attività corrente.

### ES Opciones

Ver opciones de la actividad actual.

### PT Opções

Visualizar opções da atividade actual.

### DA Indstillinger

Se indstillinger for den aktuelle aktivitet.

### SV Alternativ

Vis alternativ för aktuell aktivitet.

### NO Alternativer

Vis alternativer for den gjeldende aktiviteten.

### FI Asetukset

Näytä nykyisen toiminnon vaihtoehdot.

### EL Επιλογές

Προβολή επιλογών για την τρέχουσα δραστηριότητα

### RU Параметры

Просмотреть параметры текущего действия

### PL Opcje

Wyświetl opcje bieżącej operacji.

### HU Lehetőségek

Az aktuális tevékenység opcióinak megtekintése

### SK Možnosti

Zobrazit možnosti momentálnej aktivity

### CS Možnosti

Zobrazit možnosti pro současnou aktivitu

### TR Seçenekler

Mevcut etkinlik seçeneklerini görüntüleme

### SL Možnosti

Oglejte si možnosti trenutne dejavnosti

### RO Opțiuni

Vizualizați opțiunile pentru activitatea curentă

## OPTIONS



### SR Opcije

Pogledajte trenutno aktivne opcije

### HR Opcije

Prikaz mogućnosti za trenutnu aktivnost

### BG Опции

Преглед на опциите за текущата дейност

### PL Valikud

Juurdepääs teleri valikutele

### LV Opcijas

Skatīt pašreizējās darbības opcijas

### LT Parinkty

Peržiūrėti šiuo metu vykdomos veiklos parinktis

### KK Опциялар

Ағымдағы әрекеттің параметрлерін көру

### UK Параметри

Переглянути параметри, що стосуються поточної дії

### AR خيارات

عرض خيارات النشاط الحالي.



- EN** Play button  
Control video or music play
- DE** Wiedergabetaste  
Wiedergabe von Videos oder Musik steuern
- FR** Touche de lecture  
Contrôler la vidéo ou la lecture musicale
- NL** Afspeelknop  
Afspelen van muziek of video bedienen
- IT** Pulsante di riproduzione  
Controllare la riproduzione di video o musica
- ES** Botón de reproducción  
Controlar la reproducción de vídeo o de música
- PT** Botão Reproduzir  
Controlar vídeo ou reproduzir música
- DA** Afspilningsknop  
Styr video eller musikafspilning
- SV** Uppspelningsknapp  
Kontrollera video- eller musikuppspelning
- NO** Spill av-knapp  
Kontroller video- eller musikkavspilling
- FI** Toista-painike  
Hallitse videon tai musiikin toistoa
- EL** Κουμπί αναπαραγωγής  
Έλεγχος βίντεο ή αναπαραγωγή μουσικής
- RU** Кнопка запуска воспроизведения  
Управление воспроизведением видео или музыки
- PL** Przycisk odtwarzania  
Odtwarzanie filmów wideo lub muzyki
- HU** Lejátszás gomb  
Videó vagy zene lejátszásának vezérlése
- SK** Tlačidlo prehrávania  
Ovládanie prehrávania videa alebo hudby
- CS** Tlačítko Přehrát  
Ovládání přehrávání videa nebo hudby
- TR** Oynat düğmesi  
Video veya müziği kontrol edin
- SL** Tipka za predvajanje  
Nadzor predvajanja videa ali glasbe
- RO** Buton redare  
Control video sau redare muzică
- SR** Taster za pokretanje reprodukcije  
Upravljanje reprodukcijom video sadržaja ili muzike
- HR** Tipka Play  
Upravljanje videom ili sviranje glazbe
- BG** Бутон за възпроизвеждане  
Управление на възпроизвеждането на видео или музика
- ET** Taasesitusnupp  
Juhtige videote või muusika esitamist
- LV** Poga Atskaņot  
Kontrolējiet video vai mūzikas atskaņošanu
- LT** Leidimo mygtukas  
Vaizdo įrašo arba muzikos leidimo valdymas
- KK** Ойнату түймөсү  
Бейнениң немесе музыканың ойнатылуын бақылаңыз
- UK** Кнопка відтворення  
Керування відтворенням відео чи музики
- AR** زر التشغيل  
للتحكم بتشغيل الفيديو أو الموسيقى.



- EN** Download software updates and a printable user manual from [www.philips.com/support](http://www.philips.com/support).
- DE** Laden Sie Software-Updates und eine druckbare Bedienungsanleitung unter [www.philips.com/support](http://www.philips.com/support) herunter.
- FR** Téléchargez les mises à jour logicielles et un mode d'emploi imprimable à la page [www.philips.com/support](http://www.philips.com/support).
- NL** Download software-updates en een printversie van de gebruikershandleiding via [www.philips.com/support](http://www.philips.com/support).
- IT** Scaricare gli aggiornamenti e il manuale dell'utente stampabile dal sito [www.philips.com/support](http://www.philips.com/support).
- ES** Descargue de [www.philips.com/support](http://www.philips.com/support) las actualizaciones de software y un manual de usuario imprimible.
- PT** Transferir actualizações de software e um manual de utilizador imprimível a partir do site [www.philips.com/support](http://www.philips.com/support).
- DA** Download softwareopdateringer og en printervenlig brugervejledning fra [www.philips.com/support](http://www.philips.com/support).
- SV** Hämta programuppdateringar och en utskrivbar användarhandbok från [www.philips.com/support](http://www.philips.com/support).
- NO** Last ned programvareoppdateringer og en brukerhåndbok for utskrift fra [www.philips.com/support](http://www.philips.com/support).
- FI** Lataa ohjelmistopäivitykset ja tulostettava käyttöopas osoitteesta [www.philips.com/support](http://www.philips.com/support).
- EL** Λάβετε ενημερώσεις λογισμικού και ένα εγχειρίδιο χρήστη με δυνατότητα εκτύπωσης από τη διεύθυνση [www.philips.com/support](http://www.philips.com/support).
- RU** Загрузите обновленное ПО и руководство пользователя с веб-сайта [www.philips.com/support](http://www.philips.com/support).
- PL** Pobierz aktualizacje oprogramowania i drukowaną wersję instrukcji obsługi ze strony [www.philips.com/support](http://www.philips.com/support).
- HU** Töltse le a szoftverek újabb verzióját és a nyomtatható használati útmutatót a [www.philips.com/support](http://www.philips.com/support) weboldalon.
- SK** Aktualizácie softvéru a používateľskú príručku určenú na tlač môžete prevziať z lokality [www.philips.com/support](http://www.philips.com/support).
- CS** Stáhněte si aktualizace softwaru a uživatelskou příručku k tisku ze stránek [www.philips.com/support](http://www.philips.com/support).
- TR** Yazılım güncellemelerini ve yazdırılabilir kullanım kılavuzunu [www.philips.com/support](http://www.philips.com/support) adresinden indirin.
- SL** Prenesite posodobitve programske opreme in natisljiv uporabniški priročnik s spletnega mesta [www.philips.com/support](http://www.philips.com/support).
- RO** Descărcați actualizări software și un manual de utilizare care poate fi tipărit de la [www.philips.com/support](http://www.philips.com/support).
- SR** Sa lokacije [www.philips.com/support](http://www.philips.com/support) preuzmite softverska ažuriranja i korisničko uputstvo koje se može odštampati.
- HR** Preuzmite softverska ažuriranja i ispisivi korisnički priručnik s web-mjesta [www.philips.com/support](http://www.philips.com/support).
- BG** Изтеглете софтуерни актуализации и ръководство за потребителя, подходящо за печат, от [www.philips.com/support](http://www.philips.com/support).
- ET** Laadige alla tarkvaravärskendused ja printitav kasutusjuhend aadressilt [www.philips.com/support](http://www.philips.com/support).
- LV** Lejupielādējiet programatūras atjauninājumus un izdrukājamu lietošanas rokasgrāmatu vietnē [www.philips.com/support](http://www.philips.com/support).
- LT** Atsisiųskite programinės įrangos naujinius ir spausdinti skirtą naudotojo vadovą iš [www.philips.com/support](http://www.philips.com/support).
- KK** Бағдарлама жаңартуларын және басып шығарылатын пайдаланушы нұсқаулығын [www.philips.com/support](http://www.philips.com/support) сайтынан жүктеніз.
- UK** Завантажуйте оновлення програмного забезпечення та придатний для друку посібник користувача на сторінці [www.philips.com/support](http://www.philips.com/support).

تحميل تحديثات البرامج و دليل المستخدم القابل للطباعة من **AR**  
[www.philips.com/support](http://www.philips.com/support)



[www.philips.com/support](http://www.philips.com/support)



Non-contractual images. / Images non contractuelles. / Außervertragliche Bilder.

All registered and unregistered trademarks are property of their respective owners.

Specifications are subject to change without notice

Trademarks are the property of Koninklijke Philips Electronics N.V. or their respective owners  
2011 © Koninklijke Philips Electronics N.V. All rights reserved

[www.philips.com](http://www.philips.com)

