

EN	<p>Note The feature to hide and unhide channels is not available in TVs shipped after February 2012.</p>	FI	<p>Huomautus Kanavien piilotus- ja esiintuontitoiminto ei ole käytettävissä televisioissa, jotka on toimitettu helmikuun 2012 jälkeen.</p>
BG	<p>Забележка Функцията за скриване и показване на канали не е налична при телевизори, пуснати на пазара след февруари 2012 г.</p>	FR	<p>Remarque La fonction de masquage et d'affichage des chaînes n'est pas disponible sur les téléviseurs commercialisés après février 2012.</p>
CS	<p>Poznámka Funkce skrývání a rušení skrývání kanálů není u televizorů dodaných po únoru 2012 dostupná.</p>	GA	<p>Nóta Níl an ghné chun cainéil a fholú agus a dhífhólú ar fáil i dteilifíseáin a seoladh tar éis Feabhra 2012.</p>
DA	<p>Note Funktionen til at skjule/vise kanaler er ikke tilgængelig i tv'er, der leveres efter februar 2012.</p>	HR	<p>Napomena Značajka sakrivanja i otkrivanja kanala nije dostupna na televizorima isporučenim nakon veljače 2012.</p>
DE	<p>Hinweis Die Funktion für das Ausblenden und Einblenden von Sendern ist bei Fernsehern nicht verfügbar, die nach Februar 2012 ausgeliefert werden.</p>	HU	<p>Megjegyzés A 2012 februárját követően szállított televíziókészülékek nem rendelkeznek a csatornákat elrejtő-megmutató funkcióval.</p>
EL	<p>Σημείωση Η δυνατότητα απόκρυψης και εμφάνισης καναλιών δεν διατίθεται στις τηλεοράσεις που στάλθηκαν μετά τον Φεβρουάριο του 2012.</p>	IT	<p>Nota La funzione mostra/nascondi canali non è disponibile nei televisori consegnati dopo febbraio 2012.</p>
ES	<p>Nota La función para ocultar y mostrar canales no está disponible en los televisores distribuidos a partir de febrero de 2012.</p>	KK	<p>Ескерту 2012 жылдың ақпанынан кейін жіберілген теледидарларда арналарды жасыру және көрсету мүмкіндігі жоқ.</p>
ET	<p>Märkus Kanalite varjamise ja näitamise funktsioon pole saadaval pärast 2012. aasta veebruari tarnitud teleritele.</p>	LV	<p>Piezīme Kanālu slēpšanas un slēpto kanālu parādīšanas funkcija nav pieejama televizoros, kas ir piegādāti pēc 2012. gada februāra.</p>

LT Pastaba
Televizoriuose, kurie buvo išsiųsti po 2012 m. vasario mėn., nėra funkcijos, leidžiančios paslėpti ir rodyti kanalus.

NL Opmerking
De functie voor verbergen en weergeven van zenders is niet beschikbaar op TV's die na februari 2012 zijn verzonden.

NO Merknad
Funksjonen for å vise og skjule kanaler er ikke tilgjengelig i TV-er utsendt etter februar 2012.

PL Uwaga
Funkcja ukrywania i pokazywania kanałów jest niedostępna w telewizorach wysłanych po lutym 2012 r.

PT Nota
A funcionalidade para ocultar e mostrar canais não está disponível nas TVs fornecidas após Fevereiro de 2012.

RO Notă
Caracteristica de ascundere și de reafișare a canalelor nu este disponibilă la televizoarele livrate după luna februarie 2012.

RU Примечание
Функция скрyтия и отображения каналов отсутствует в телевизорах, поступивших в продажу после февраля 2012 г.

SK Poznámka
Funkcia na skrytie a odkrytie kanálov nie je k dispozícii v televízoroch odoslaných po februári 2012.

SL Opomba
Funkcija za skrivanje in razkrivanje kanalov ni na voljo pri televizorjih, dobavljenih po februarju 2012.

SR Napomena
Funkcija sakrivanja i otkrivanja kanala nije dostupna na televizorima koji se isporučuju posle februara 2012.

SV Observera
Det går inte att gömma och visa kanaler med TV-apparater levererade efter februari 2012.

TH หมายเหตุ
คุณสมบัติสำหรับซ่อนและยกเลิกการซ่อนของ ไม่มีในทีวีที่จำหน่ายหลังเดือน กุมภาพันธ์ 2012

TR Not
Kanalları gizlenmesi ya da gösterilmesi özelliği Şubat 2012 tarihinden sonra üretilen TV'lerde mevcut değildir.

UK Примітка
Функція приховування та відображення каналів відсутня в телевізорах, що надійшли у продаж після лютого 2012 р.

ملاحظة
إن ميزة إخفاء وإظهار القنوات غير متوفرة في أجهزة التلفاز التي تم شحنها بعد فبراير 2012.

AR

Register your product and get support at
www.philips.com/welcome

47PFL4606H

46PFL5606H

42PFL4x06H

42PFL3x06H

40PFL5xx6H

37PFL4606H

32PFL5x06H

32PFL4606H

32PFL3x06H

DesignLine Tilt

SV Användarhandbok

PHILIPS

EN	Addendum When you select a channel from the channel grid, a preview is not displayed.	HR	Dodatak Kada odaberete kanal s mreže kanala, pretpregled se ne prikazuje.
BG	Допълнение Когато изберете канал от мрежата с канали, на дисплея не се показва преглед.	HU	Függelék A mikor kijelöl egy csatornát a csatornák táblázatában, nem jelenik meg előnézeti kép.
CS	Dodatek Při výběru kanálu z mřížky není náhled zobrazen.	IT	Integrazione Quando si seleziona un canale dalla relativa griglia, l'anteprima non viene visualizzata.
DA	Tillæg Når du vælger en kanal fra kanaloversigten, er der ikke nogen eksempelvisning.	KK	Қосымша Арналар кестесінен арна таңдалғанда алдын ала қарау мүмкіндігі болмайды.
DE	Nachtrag Wenn Sie einen Sender aus der Senderliste auswählen, wird keine Vorschau angezeigt.	LV	Pielikums Kad izvēlaties kanālu no kanālu tīkla, priekšskatījums netiek radīts.
EL	Παράρτημα Όταν επιλέγετε ένα κανάλι από το δίκτυο καναλιών, δεν εμφανίζεται προεπισκόπηση.	LT	Priedas Renkantis kanalą iš kanalų tinklelio, peržiūra nerodoma.
ES	Apéndice Cuando se selecciona un canal de la parrilla, no se muestra una vista previa.	NL	Addendum Wanneer u een zender selecteert in de zenderlijst, krijgt u geen voorbeeld te zien.
ET	Lisa Kui valite kanali kanalite tabelist, siis eelvaadet ei kuvata.	NO	Addendum Når du velger en kanal fra kanalnettet, vil forhåndsvisning ikke bli vist.
FI	Lisäys Kun valitset kanavan kanavaruudukosta, esikatselua ei näytetä.	PL	Dodatek Podgląd nie wyświetla się po wybraniu kanału z siatki kanałów.
FR	Addenda Lorsque vous sélectionnez une chaîne dans la grille des chaînes, aucun aperçu n'est disponible.	PT	Adenda Quando selecciona um canal na grelha de canais, não é apresentada uma pré-visualização.
		RO	Anexă Când selectați un canal din grila de canale, nu este afișată o imagine de examinare.

RU **Приложение**
При выборе канала из таблицы каналов предварительный просмотр не отображается.

SK **Príloha**
Keď vyberiete kanál z mriežky kanálov, ukážka sa nezobrazí.

SL **Dodatek**
Ko na seznamu kanalov izberete kanal, ni prikazan predogled.

SR **Dodatak**
Kada izaberete kanal iz mreže kanala, pregled se ne prikazuje.

SV **Tillägg**
När du markerar en kanal i kanalöversikten visas ingen förhandsgranskning.

TR **Ek**
Kanal izgarasından bir kanal seçtiğinizde, bir önizleme görüntülenmez.

UK **Додаток**
Під час вибору каналів з таблиці каналів попередній перегляд не відображається.

AR الملحق
عندما تختار قناة من قائمة شبكة القنوات، لا يتم عرض المعاينة.

Supported audio/video formats

File Extensions	Container	Video codec	Maximum resolution	Max. Frame Rate (fps)	Max. Bit Rate (Mbps)	Audio codec	USB	DLNA
.mpg .mpeg .vob	PS	MPEG1	768x576	30	1.8 Mbps	MP1 Layer1/2, MP3, AC3, DVD LPCM	YES	YES
		MPEG2 MP@HL	1920x1080	30	40 Mbps		YES	YES
		MPEG2 MP@HL	1920x1080	30	40 Mbps		YES	YES
.ts	TS	VC-1	1920x1080	30	40 Mbps	MPEG1 Layer1/2, AC3 MPEG2 AAC-LC, MPEG4 AAC-LC/ HE-AAC, AC3	YES	YES
		H.264 BP/MP/HP LV 4.0	1920x1080	30	40 Mbps		YES	YES
		H.264 BP/MP/HP LV 4.0	1920x1080	30	40 Mbps		YES	YES
		MPEG4 SP@L 3.0/ ASP@HL 4.0	1920x1080	30	40 Mbps		YES	YES
.mp4 (.mov and .3gpp extensions are not supported)	MP4	H.263	1408x1152	30	40 Mbps	MPEG1 Layer1/2, MP3, MPEG2 AAC-LC, MPEG AAC-LC/HE-AAC	YES	YES
		Motion JPEG (*mov only)	1280x720	30	30 Mbps		YES	YES
		H.264 BP/MP/HP LV 4.0	1920x1080	30	40 Mbps		YES	YES
		MPEG4 SP@L 3.0/ ASP@HL 4.0	1920x1080	30	40 Mbps		YES	YES
.mkv	MKV	VC-1	1920x1080	30	40 Mbps	wav/PCM/ADPCM/A-law PCM/u-law PCM, MPEG1 Layer1/2, MP3, MPEG2 AAC-LC, MPEG AAC-LC/HE-AAC, AC3, WMAv8	YES	YES
		VC-1	1920x1080	30	40 Mbps		YES	YES
		XviD	1920x1080	30	40 Mbps		YES	YES
		MPEG1	768x576	30	1.8 Mbps		YES	YES
.mp4 .avi	AVI	MPEG2 MP@HL	1920x1080	30	40 Mbps	wav/PCM/ADPCM/A-law PCM/u-law PCM, MPEG1 Layer1/2, MP3, MPEG2 AAC-LC, MPEG AAC-LC/HE-AAC, AC3, WMAv8	YES	YES
		H.264 BP/MP/HP LV 4.0	1920x1080	30	40 Mbps		YES	YES
		MPEG4 SP@L 3.0/ ASP@HL 4.0	1920x1080	30	40 Mbps		YES	YES
		Motion JPEG	1280x720	30	30 Mbps		YES	YES
.flv	FLV	Sorenson	352x288	30	40 Mbps	MPEG1 Layer1/2, MP3, MPEG2 AAC-LC, MPEG AAC-LC/HE-AAC	YES	YES
		H.264 BP/MP/HP LV 4.0	1920x1080	30	40 Mbps		YES	YES
.mp3	MP3	NA	NA	NA	32/40/48/56/64/80/96/ 112/128/160/192/224/ 256/320 kbits/s	MP3	YES	YES
.wav	MKV	NA	NA	NA	16bit PCM(big/little endian) 24bit PCM(big endian)	PCM/ADPCM/A-law PCM/ u-law PCM	YES	YES
.aac .mp4 .m4a	AAC	NA	NA	NA	16-576 kbits/s	ACC-LC/HE-AAC	YES	YES



Contact information

België/ Belgique

0800 80 190 Gratis/Gratuit

ЧАТ www.philips.com/support

България

00800 11 544 24

Česká republika

800 142 840 Bezplatný hovor

Danmark

3525 8759 Lokalt opkald

ЧАТ www.philips.com/support

Deutschland

0800 000 7520 (kostenfrei)

ЧАТ www.philips.com/support

Ελλάδα

0 0800 3122 1280

Κλίση χωρίς χρέωση

España

900 800 655 Teléfono local gratuito solamente para clientes en España

ЧАТ www.philips.com/support

Estonia

8000100288 kohalik kõne tariifi

France

0805 025 510 numéro sans frais

ЧАТ www.philips.com/support

Hrvatska

0800 222778 free

Ireland

South: 1 800 7445477

North: 0 800 331 6015

Italia

800 088774 Numero Verde

Қазақстан

+7 727 250 66 17 local

Latvia

80002794 local

Lithuania

880030483 local

Luxemburg/Luxembourg

080026550

Ortsgespräch/Appel local

Magyarország

06 80 018 189 Ingyenes hívás

Nederland

0800 023 0076 Gratis nummer

Norge

22 70 81 11 Lokalsamtale

Österreich

0800 180 016

Polska

00800 3111 318

Portugal

0800 780 902 Chamada Grátis

Россия

(495) 961 1111

8800 200 0880

(бесплатный звонок по России)

România

0800-894910 Apel gratuit

0318107125 Apel local

Србија

+381 114 440 841 Lokalni poziv

Slovensko

0800 004537 Bezplatný hovor

Slovenija

600 744 5477 lokalni klic

Sverige

08 5792 9100 Lokalsamtal

Suisse/Schweiz/Svizzera

0800 002 050

Schweizer Festnetztarif/ Tarif réseau fixe France

Suomi

09 2311 3415 paikallispuhelu

Türkiye

444 7 445

United Kingdom

0800 331 6015 Toll Free

Українська

0-800-500-697

This information is correct at the time of print. For updated information, see www.philips.com/support.

Innehållsförteckning

1 Obs!	2
---------------	---

2 Viktigt	4
------------------	---

3 Din TV	7
Knappar och reglage	7
Fjärrkontroll	8
Använda fjärrkontrollen	9

4 Använda TV:n	10
Slå på TV:n	10
Sätta tv:n i vänteläge	10
Stänga av TV:n	11
Byta kanal	11
Titta med anslutna enheter	12
Justera ljudvolymen	12
Använda text-TV	13

5 Fler funktioner i din TV	14
Öppna TV:ns menyer	14
Lägg till enheten på hemmenyn	14
Ändra namn på enheter från hemmenyn.	14
Ta bort enheter från hemmenyn.	15
Ändra bild- och ljudinställningar	15
Använda den universella åtkomstmenyn	18
Använda avancerade text-TV-funktioner	18
Skapa och använd en lista med favoritkanaler	19
Använda den elektroniska programguiden (EPG)	20
Visa TV:ns klocka	20
Använda timerfunktioner	21
Lås olämpligt innehåll	22
Visa Scenea	22
Ändra språk	23
Spela upp foton, musik och videor från	
USB-lagringsenheter	24
Lyssna på digitala radiokanaler	25
Uppdatera TV:ns programvara	26
Ändra TV-inställningar	27
Starta en TV-demo	28
Återställa TV:n till fabriksinställningar	28

6 Installera kanaler	29
Installera kanaler automatiskt	29
Installera analoga kanaler manuellt	30
Installera digitala kanaler manuellt.	30
Ändra namn på kanaler	31
Ändra kanalordning	31
Göm kanaler	31
Visa kanaler	31
Aktivera CA-tjänster	32

7 Ansluta enheter	33
Anslutningar på baksidan	33
Anslutningar på sidan	35
Ansluta en dator	36
Använda CA-modulen (Conditional Access)	37
Använda Philips EasyLink	37
Använda ett Kensington-lås	40

8 Produktinformation	41
Skärmupplösningar som stöds	41
Multimedia	41
Mottagare/mottagning/överföring	41
Fjärrkontroll	41
AV / PÅ	41
TV-stativ som stöds	42
Produktspecifikation	42

9 Felsökning	44
Allmänna problem med TV:n	44
Problem med TV-kanaler	44
Problem med bilden	44
Problem med ljudet	45
Problem med HDMI-anslutning	45
Problem med datoranslutning	45
Kontakta oss	45

10 Index	46
-----------------	----

1 Obs!

2011 © Koninklijke Philips Electronics N.V. Med ensamrätt.

Specifikationerna kan ändras utan föregående meddelande. Varumärken tillhör Koninklijke Philips Electronics N.V eller sina respektive ägare. Philips förbehåller sig rätten att när som helst ändra produkter utan att tidigare material behöver justeras.

Innehållet i den här användarhandboken anses lämpligt för avsedd användning av systemet. Om produkten eller dess enskilda moduler eller procedurer används i andra syften än vad som anges här måste giltighet och lämplighet för dessa kontrolleras. Philips garanterar att själva innehållet inte bryter mot något amerikanskt patent. Annan garanti är varken uttryckt eller underförstådd.

Garantivillkor

- Risk för personskada, skada på TV:n eller att garantin upphör gälla! Försök aldrig laga TV:n själv.
- Använd TV:n och tillbehören endast såsom avsett av tillverkaren.
- Varningsskylten på baksidan av TV:n anger risk för elektriska stötar: Avlägsna aldrig TV:ns ytterhölje. Kontakta alltid Philips kundtjänst för service eller reparationer.



- Garantin upphör att gälla vid användning som förbjuds enligt den här användarhandboken, eller vid ändringar eller monteringsprocedurer som inte rekommenderas eller godkänns enligt den här användarhandboken.

Pixelegenskaper

Den här LCD-produkten har ett högt antal färgpixlar. Trots att produkten har 99,999 % eller fler fungerande pixlar kan det förekomma punkter som är ständigt svarta eller som lyser i rött, grönt eller blått på skärmen. Detta är en strukturegenskap för skärmen (enligt vanlig branschstandard) och inte något tekniskt fel.

Uppfyllelse av EMF-standard

Koninklijke Philips Electronics N.V. tillverkar och säljer många konsumentprodukter. Dessa produkter har, som alla elektroniska apparater, vanligen kapacitet att avge och ta emot elektromagnetiska signaler.

En av Philips ledande affärsprinciper är att vidta alla nödvändiga hälso- och säkerhetsåtgärder för våra produkter, att uppfylla alla tillämpliga rättsliga krav och hålla oss inom de standarder för elektromagnetiska fält (EMF) som är tillämpliga när produkten tillverkas.

Philips arbetar för att utveckla, tillverka och marknadsföra produkter som inte orsakar hälsorisker. Vi på Philips bekräftar att om våra produkter hanteras korrekt och i avsett syfte, är de säkra att använda enligt aktuella vetenskapliga belägg.

Philips spelar en aktiv roll i utvecklingen av internationella EMF- och säkerhetsstandarder, vilket gör det möjligt för Philips att förutse vidare utveckling inom standardisering och tidig integrering i våra produkter.

Nätsäkring (endast inom Storbritannien)

Den här TV:n har en godkänd gjuten kontakt. Om nätsäkringen behöver bytas ut ska den ersättas med en säkring med samma spänning som indikeras på kontakten (till exempel 10 A).

- 1 Ta bort säkringens skydd och säkringen.
- 2 Den nya säkringen måste uppfylla BS 1362 och vara ASTA-godkänd. Om du tappar bort säkringen kontaktar du din återförsäljare för att bekräfta rätt sort.
- 3 Sätt tillbaka säkringens skydd.

Copyright



® Kensington och Micro Saver är varumärken som registrerats i USA och tillhör ACCO World corporation med utfärdade registreringar och pågående ansökningar i andra länder runt om i världen.



Tillverkat på licens från Dolby Laboratories. Dolby och den dubbla D-symbolen är varumärken som tillhör Dolby Laboratories.



HDMI, HDMI-logotypen och High-Definition Multimedia Interface är varumärken eller registrerade varumärken som tillhör HDMI licensing LLC i USA och andra länder. Alla andra registrerade och oregistrerade varumärken tillhör respektive ägare.

2 Viktigt

Läs igenom och se till att du förstår alla instruktioner innan du använder din TV. Om skada uppstår eftersom instruktionerna inte följts gäller inte garantin.

Säkerhet

Risk för elektriska stötar eller brand!

- Utsätt aldrig TV:n för regn eller vatten. Placera aldrig behållare med vätska, t.ex. vaser; i närheten av TV:n. Om vätska spills på TV:n ska du omedelbart koppla bort TV:n från elnätet. Kontakta Philips kundtjänst för att kontrollera TV:n innan användning.
- Placera aldrig TV:n i närheten av öppen eld eller andra värmekällor; inklusive direkt solljus.
För att förhindra brand bör ljus och andra öppna lågor inte vid något tillfälle placeras nära TV:n, fjärrkontrollen och batterierna.



- För aldrig in föremål i ventilationshål eller andra öppningar på TV:n.
- Kontrollera att nätsladden inte är belastad när TV:n är vriden. Påfrestningar på nätsladden kan göra att anslutningar lossnar, vilket kan orsaka ljusbågar eller eldsvåda.
- För att koppla bort TV:n från nätströmmen måste du dra ur nätkontakten. När du drar ur nätkontakten ska du alltid fatta tag om kontakten och inte sladden. Se till att alltid ha full tillgång till nätkontakten, nätsladden och strömuttaget.

Risk för kortslutning eller brand!

- Utsätt aldrig fjärrkontrollen eller batterierna för regn, vatten eller hög värme.

- Undvik påfrestningar på stickkontakterna. Lösa stickkontakter kan orsaka gnistbildning eller brand.

Risk för personskada eller skada på TV:n!

- Det krävs två personer för att lyfta och bära en TV som väger över 25 kg.
- Om TV:n placeras på stativ ska endast medlevererat stativ användas. Sätt fast stativet ordentligt i TV:n. Ställ TV:n på en plan och jämn yta som bär upp TV:ns och stativets vikt.
- Om TV:n monteras på vägg ska endast väggstativ användas som klarar TV:ns vikt. Säkra väggstativet på en vägg som kan stödja den samlade vikten av TV:n och väggstativet. Koninklijke Philips Electronics N.V. Philips tar inte ansvar för olyckor eller skador som inträffar till följd av felaktig väggmontering.
- Om du behöver förvara TV:n, monterar du isär stativet från TV:n. Lägg aldrig TV:n med baksidan nedåt om stativet är monterat.
- Innan du ansluter TV:n till nätuttaget måste du kontrollera att spänningseffekten motsvarar det värde som anges på TV:ns baksida. Sätt aldrig i TV:ns kontakt i nätuttaget om spänningen inte stämmer.
- Delar av den här produkten kan vara tillverkade av glas. Hantera den varsamt för att undvika personsador och skador på produkten.

Risk för att barn skadas!

Följ dessa försiktighetsmått för att förhindra att TV:n ramlar omkull och skadar barn:

- Placera aldrig TV:n på en yta som är täckt av tyg eller annat material som kan dras undan.
- Se till att ingen del av TV:n sticker ut över placeringsytans kant.
- Placera aldrig TV:n på höga möbler (som en bokhylla) utan att säkra både möbeln och TV:n i väggen eller annat lämpligt stöd.
- Förklara för barn att det är farligt att klättra på möbler för att nå upp till TV:n.

Varning! Barn kan svälja batterierna!

- Produkten/fjärrkontrollen kan innehålla ett myntformat batteri som kan sväljas av misstag. Förvara alltid batteriet utom räckhåll för barn!

Risk för överhettning!

- Installera aldrig TV:n i ett begränsat utrymme. Lämna ett utrymme på minst 10 cm runt hela TV:n för att sörja för god ventilation. Se till att gardiner och andra föremål inte täcker TV:ns ventilationshål.

Risk för personskada, brand eller skada på nätsladden!

- Placera aldrig TV:n eller andra föremål på nätsladden.
- Dra ur nätsladden och antennkabeln före åskväder. Rör aldrig delar på TV:n, nätsladden eller antennkabeln under åskväder.

Risk för hörselskador!

- Undvik att använda hörlurar med hög volym eller under längre tidsperioder.

Låga temperaturer

- Om TV:n transporteras i temperaturer under 5 °C ska TV:n packas upp och vila tills TV:n når rumstemperatur innan den ansluts till elnätet.
- Apparater som är kopplade till skyddsjord via jordat vägguttag och/eller via annanutrustning och samtidigt är kopplade till kabel-TV-nät kan i vissa fall medföra risk för brand. För att undvika detta skall vid anslutning av apparaten till kabel-TV-nät galvanisk isolator finnas mellan apparaten och kabel-TV-nätet.

Skötsel av bildskärmen

- Undvik stillbilder så mycket som möjligt. Orörliga bilder är bilder som är kvar på bildskärmen under längre tidsperioder. Exempel: skärmmenyer, svarta ränder och tidvisning. Om det inte går att undvika orörliga bilder bör du minska skärmens kontrast och ljusstyrka för att förhindra skada på skärmen.
- Dra ur TV:ns nätsladd innan du rengör skärmen.
- Rengör TV:n och höljet med en mjuk, fuktig trasa. Använd aldrig ämnen som alkohol, kemikalier eller hushållsrengöringsmedel till att rengöra TV:n.
- Risk för skada på TV-skärmen! Rör, stöt, gnid eller dra aldrig något föremål på skärmen.
- Torka av vattendroppar så snabbt som möjligt för att undvika deformation och färgförändringar.

Temperatur och luftfuktighet

Beroende på temperatur och luftfuktighet kan lätt kondens i sällsynta fall byggas upp på insidan av glasskärmen. Förhindra detta genom att inte exponera TV:n för direkt solljus, värme eller extrem luftfuktighet. Skulle kondens uppstå kommer det att försvinna av sig självt medan TV:n står på i några timmar. Fukten kommer inte att skada TV:n eller orsaka några tekniska fel.

Kassering av dina gamla produkter och batterier



Produkten är utvecklad och tillverkad av högkvalitativa material och komponenter som både kan återvinnas och återanvändas.



När den här symbolen med en överkryssad papperskorg visas på produkten innebär det att produkten omfattas av det europeiska direktivet 2002/96/EG. Ta reda på var du kan hitta närmaste återvinningsstation för elektriska och elektroniska produkter.

Följ den lokala lagstiftningen och släng inte dina gamla produkter i det vanliga hushållsavfallet. Genom att kassera dina gamla produkter på rätt sätt kan du bidra till att minska eventuella negativa effekter på miljö och hälsa.



Produkten innehåller batterier som följer EU-direktivet 2006/66/EC och den kan inte kasseras med normalt hushållsavfall.

Ta reda på de lokala reglerna om separat insamling av batterier eftersom korrekt kassering bidrar till att minska negativ påverkan på miljö och hälsa.

Miljöarbete

Philips fokuserar kontinuerligt på att minska miljöpåverkan för företagets innovativa konsumentprodukter. Vi strävar efter miljömässiga förbättringar under tillverkningen, att minska användandet av skadliga ämnen, en energieffektiv användning, att ge instruktioner för kassering och produktåtervinning. Om du vill komma åt energieffektiva inställningar:

- 1 Tryck på den gröna knappen på fjärrkontrollen när du ser på TV.
- 2 Välj någon av nedanstående inställningar:
 - **[Energibesparing]:** Bildinställningar som är energisnålast.
 - **[Stäng av ljudet]:** Om du bara vill lyssna på ljudet från TV:n kan du stänga av skärmen. Övriga funktioner fortsätter att fungera normalt.
 - **[Ljussensor]:** Den inbyggda sensorn för omgivande ljus minskar TV-skärmens ljusstyrka när det blir mörkare kring TV:n.
 - **[Slå av källor som ej används]:** Om du ansluter EasyLink-kompatibla enheter, kan du stänga av dem.

3 Din TV

Gratulerar till din nya produkt och välkommen till Philips! Genom att registrera din TV på www.philips.com/welcome kan du dra nytta av Philips support.

Knappar och reglage

- ① ▲ +/-: Justera volymen.
- ② 🏠 (Hem): Öppna hemmenyn.
- ③ CH +/-: Byt kanal.
- ④ AV / PÅ: Slå på eller stäng av TV:n.

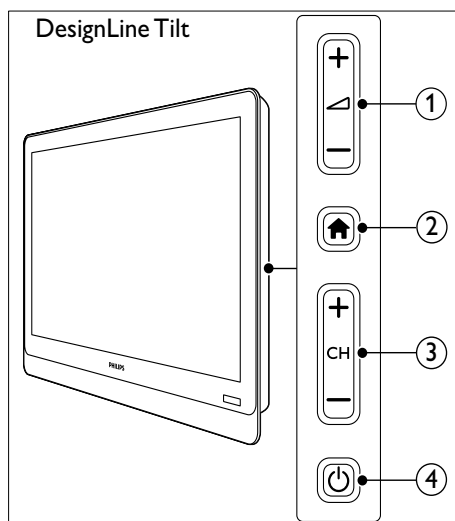
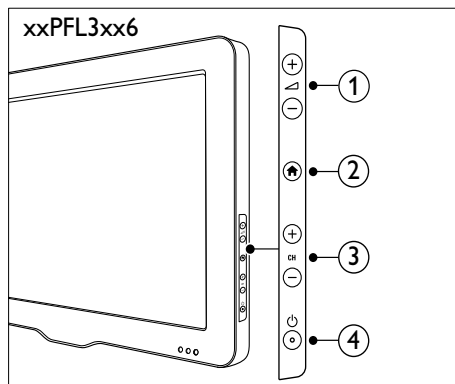
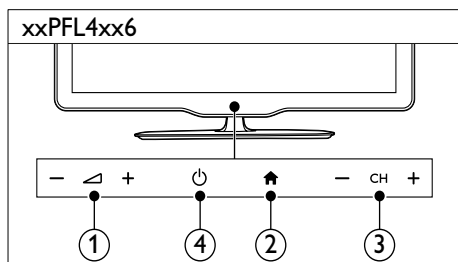
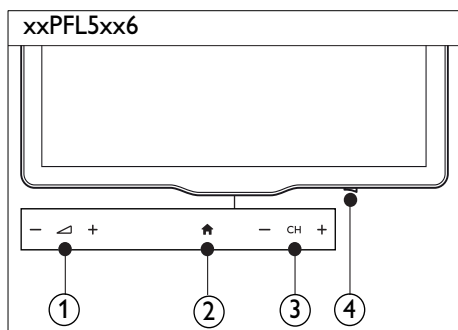

Fjärrkontroll

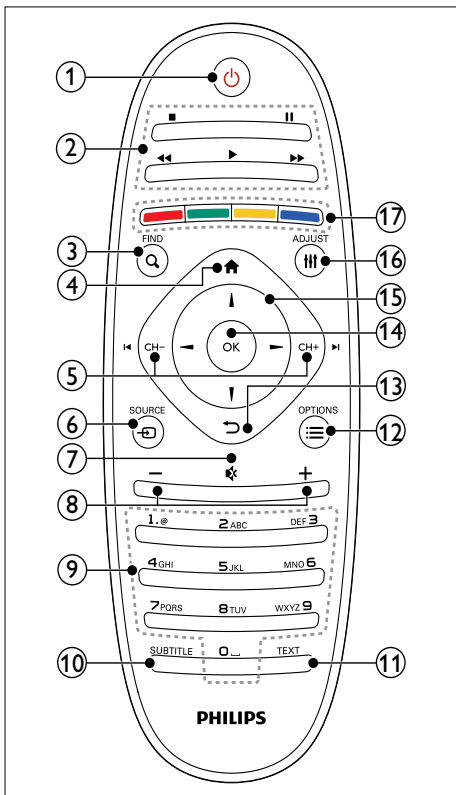

- ① **⏻ (Vänteläge-på)**
 - Slå på TV:n eller till vänteläge.
- ② **Uppspelningsknappar**
 - Styr video eller musik.
- ③ **Q FIND**
 - Gå till menyn för att välja en TV-kanallista.
- ④ **🏠 (Hem)**
 - Öppna hemmenyn.
- ⑤ **⏪ CH - / CH + ⏩ (Föregående/nästa)**
 - Byt kanal eller navigera genom menysidor, spår, album, eller mappar.
- ⑥ **📺 SOURCE**
 - Välj anslutna enheter.

- ⑦ **🔇 (Tyst)**
 - Stäng av eller sätt på ljudet igen.
- ⑧ **+/- (volym)**
 - Justera volymen.
- ⑨ **0-9 (Sifferknappar)**
 - Välj kanaler.
- ⑩ **SUBTITLE**
 - Aktivera eller avaktivera undertexter.
- ⑪ **TEXT**
 - Aktivera eller avaktivera text-TV.
- ⑫ **☰ OPTIONS**
 - Visa alternativ för aktuell aktivitet eller aktuellt val.
- ⑬ **↩ (Baksida)**
 - Återgå till föregående meny eller lämna en funktion.
- ⑭ **OK**
 - Bekräfta en inmatning eller ett val.
- ⑮ **▲ ▼ ◀ ▶ (Navigationsknappar)**
 - Navigera genom menyer och välj alternativ.
- ⑯ **☰ ADJUST**
 - Gå till menyn för att justera inställningar.
- ⑰ **Färgknappar**
 - Välj uppgifter eller alternativ.

Använda fjärrkontrollen

När du använder fjärrkontrollen ska du hålla den nära TV:n och peka mot fjärrkontrollens sensor. Se till att möbler, väggar eller andra objekt inte skymmer sikten mellan fjärrkontrollen och TV:n.

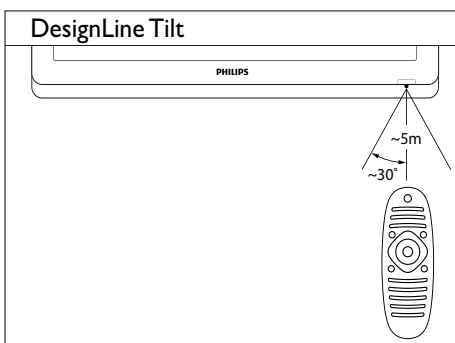
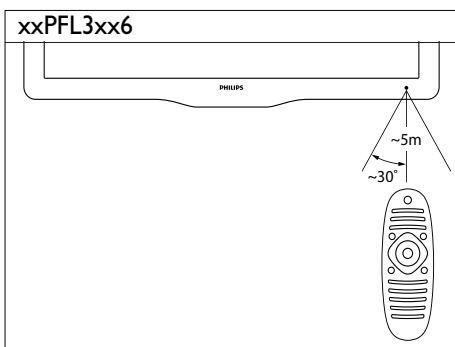
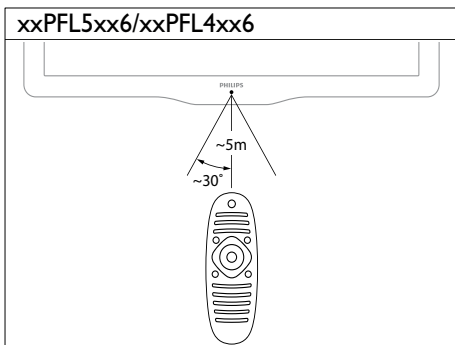

4 Använda TV:n

I det här avsnittet får du lära dig TV:ns grundläggande funktioner.

Slå på TV:n

- Tryck på strömbrytaren på TV:n.
↳ TV:n svarar efter en kort fördröjning.

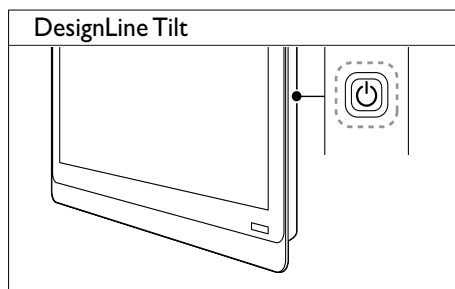
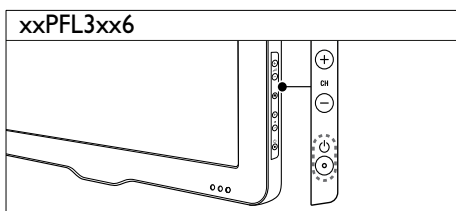
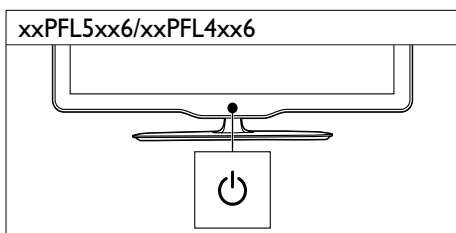
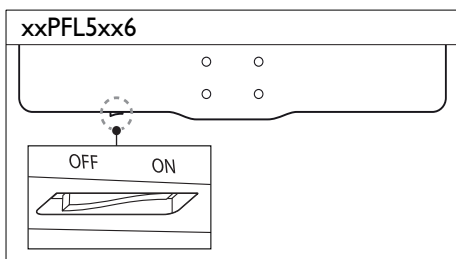

Om TV:n är i vänteläge

- Tryck på ϕ (Vänteläge-på) på fjärrkontrollen.

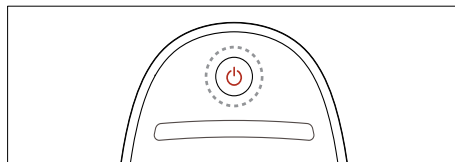

Sätta tv:n i vänteläge

- Tryck igen på ϕ (Vänteläge-på) på fjärrkontrollen.
↳ Fjärrkontrollens sensor på TV:n blir röd.

Stänga av TV:n

- Tryck igen på strömbrytaren på TV:n.
 - ↳ Fjärrkontrollens sensor på TV:n stängs av.
 - ↳ För xxPFL5xx6 förbrukar TV:n inte längre någon energi.
 - ↳ För xxPFL4xx6, xxPFL3xx6 och DesignLine Tilt förbrukar TV:n visserligen väldigt lite energi i vänteläget, men energiförbrukningen upphör inte helt och hållet. När du inte ska använda TV:n under en längre tid bör du dra ut TV:ns strömsladd från nätuttaget eller slå av strömbrytaren.

Kommentar

- Om du inte hittar fjärrkontrollen när du vill slå på TV:n från vänteläget trycker du på **CH+/-** på TV:n.

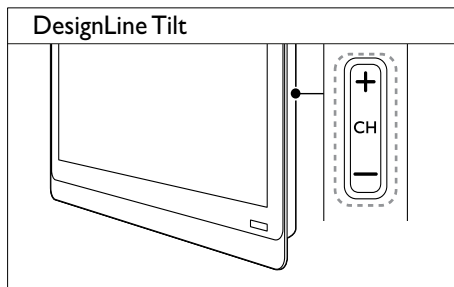
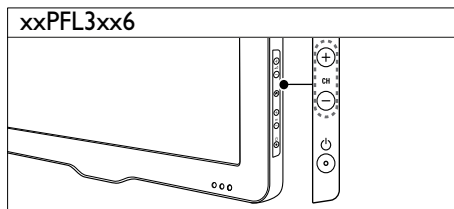

Byta kanal

- Tryck på **CH+** eller **CH-** på fjärrkontrollen.

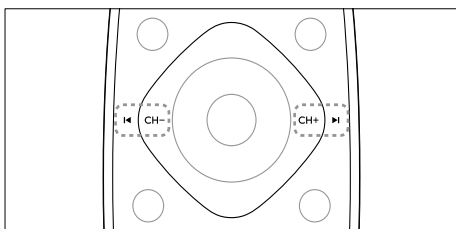

- Tryck **CH +/-** på TV:n.

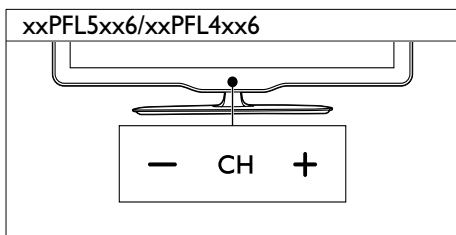

Andra sätt att byta kanal på

- Ange ett kanalnummer med **Sifferknappar**.
- Tryck på **↵ (BAKÅT)** på fjärrkontrollen om du vill återgå till föregående kanal.

Kommentar

- När du använder en favoritlista kan du bara välja de kanaler som finns i listan (se 'Skapa och använda en lista med favoritkanaler' på sidan 19).

Visa förhandsvisning av kanal

Du kan förhandsvisa alla tillgängliga kanaler med hjälp av kanalrutan.

- Tryck på **Q FIND**.
 - ↳ Kanalrutan visas.
 - ↳ Välj kanalen som du vill förhandsvisa.
 - ↳ Om du vill se en kanal väljer du denna och trycker på **OK**.

Titta med anslutna enheter

Kommentar

- Slå på enheten innan du väljer en enhet som en källa.

Välj en enhet från källistan

- 1 Tryck på  SOURCE.

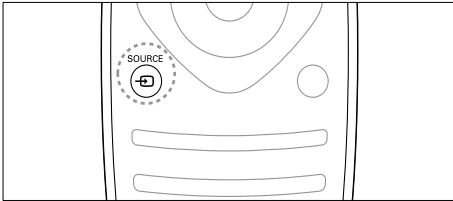

↳ Källistan visas.

- 2 Tryck på   för att välja en enhet.
- 3 Tryck på **OK** för att bekräfta ditt val.
↳ TV:n växlar till den valda enheten.

Justera ljudvolymen

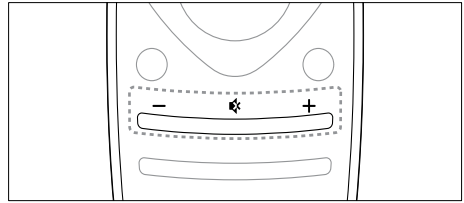

- Tryck på +/- på fjärrkontrollen.

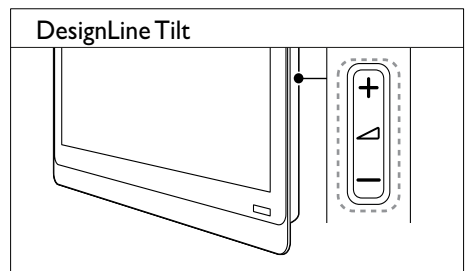
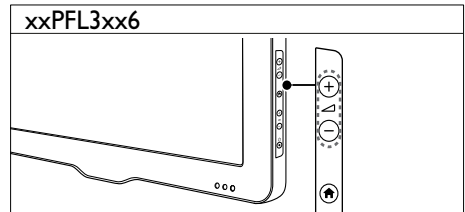
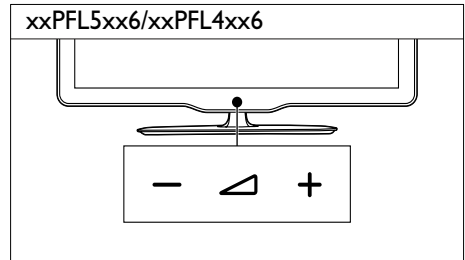

- Tryck på  +/- på TV:n.



Stänga av eller slå på ljudet

- Tryck på  för att stänga av ljudet.
- Tryck på  för att slå på ljudet igen.

Använda text-TV

- 1 Tryck på **TEXT**.

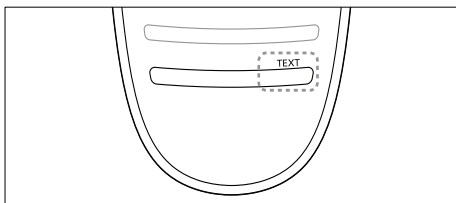

↳ Startsidan visas.

- 2 Välj en sida genom att göra ett av följande:
- Tryck på **Sifferknappar** för att ange ett sidnummer.
 - Tryck på **◀** eller **▶** för att visa nästa eller föregående sida.
 - Tryck på **Färgknappar** för att välja ett färgkodat alternativ.
 - Trycka på **↶ (BAKÅT)** om du vill återgå till sidan du såg på tidigare.
- 3 Tryck på **TEXT** för att lämna text-TV.



Kommentar

- Endast för Storbritannien: Vissa digital-TV-kanaler erbjuder speciella digitala texttjänster (t.ex. BBC1).

5 Fler funktioner i din TV

Öppna TV:ns menyer

Menyer hjälper dig att installera kanaler; ändra inställningar för bild och ljud samt få tillgång till andra funktioner.

- 1 Tryck på .
Menyskärmen öppnas.



- 2 Välj ett av följande alternativ och tryck sedan på **OK**.
 - **[Titta på TV]:** Övergå till antenkällan igen om en annan källa än antennen väljs
 - **[Programguide]:** Öppna den elektroniska programguiden.
 - **[Bläddra USB]:** Om en USB-lagringsenhet är ansluten, öppnar du innehållsläsaren.
 - **[Scene]:** Slå på Sceneas bakgrundsbild.
 - **[Lägg till ny enhet]:** Lägg till nya enheter på hemmenyn.
 - **[Inställning]:** Få tillgång till menyer där bild, ljud och andra inställningar kan ändras.
 - **[Hjälp]:** Öppna TV-tur.
- 3 Tryck på  för att stänga.

Lägg till enheten på hemmenyn



Lägg till en enhet på hemmenyn när du har anslutit enheten.

- 1 Tryck på .
- 2 Välj **[Lägg till ny enhet]**.
- 3 Följ instruktionerna på skärmen för att lägga till enheten på hemmenyn.
↳ Enheten visas på hemmenyn.
- 4 Om du vill titta på enheten slår du på den och väljer sedan enheten på hemmenyn.
- 5 Du kan också välja enheten med source-knappen (se 'Välj en enhet från källistan' på sidan 12).

Ändra namn på enheter från hemmenyn.

När du har lagt till en ny enhet i hemmenyn kan du döpa om den till vad du vill.



- 1 Tryck på .
- 2 Välj en enhet som du vill byta namn på.
- 3 Tryck på  **OPTIONS**.
↳ Alternativmenyn visas.
- 4 Välj **[Döp om enhet]** och tryck sedan på **OK**.
- 5 Om du vill visa textinmatningsrutan trycker du på **OK**.
- 6 För varje tecken väljer du ett tecken och trycker sedan på **OK**.
 - Så här väljer du versaler, gemener eller symboler: I raden under blankstegstangenten markerar du motsvarande tangent och trycker sedan på **OK**.

- 7 När du är färdig markerar du **[Klar]** och trycker sedan på **OK**.
↳ Textinmatningsrutan stänges.
- 8 I menyn **Byt namn** på enhet markerar du **[Klar]** och trycker sedan på **OK**.

Ta bort enheter från hemmenyn.

Om en enhet inte längre är ansluten till TV:n ska du ta bort den från hemmenyn.

- 1 Tryck på **▲**.
- 2 Välj en enhet som du vill ta bort.
- 3 Tryck på **☰** **OPTIONS**.
- 4 Välj **[Ta bort enhet]** och tryck sedan på **OK**.
- 5 Välj **[Ta bort]** och tryck sedan på **OK**.
↳ Den valda enheten tas bort från hemmenyn.

Ändra bild- och ljudinställningar

Ändra bild- och ljudinställningar för att passa dina önskemål. Du kan tillämpa förinställda inställningar eller ändra inställningarna manuellt.



Kommentar

- Välj **☰** **ADJUST** medan du tittar på TV eller på en extern källa, och välj sedan **[Smart bild]** eller **[Smart Sound]** för snabb åtkomst till bild- och ljudinställningar.

Använda inställningsassistent

Använd inställningsassistenten för få hjälp med att ställa in bild- och ljudinställningarna.

- 1 Tryck på **▲**.
- 2 Välj **[Inställning]** > **[Snabba bild- och ljudinställningar]** och tryck sedan på **OK**.
- 3 Välj **[Fortsätt]** och tryck sedan på **OK**.
↳ Nu visas **[Inställn.assist.]**.
- 4 Följ anvisningarna på skärmen för att välja önskade bildinställningar.

Använda smart bild

Använd smart bild för att tillämpa förinställda bildinställningar.

- 1 Tryck på **☰** **ADJUST**.
- 2 Välj **[Smart bild]** och tryck sedan på **OK**.
- 3 Välj en av följande inställningar och tryck sedan på **OK**.
 - **[Personlig]**: Tillämpa de anpassade bildinställningarna.
 - **[Levande]**: Förstärkta och dynamiska inställningar som är idealiska i dagsljus.
 - **[Naturlig]**: Naturliga bildinställningar.
 - **[Biograf]**: Idealiska inställningar för att se på film.
 - **[Spel]**: Idealiska inställningar för spel.
 - **[Energibesparing]**: Inställningar som är energisnålast.
 - **[Standard]**: Standardinställningar som passar de flesta omgivningar och videotyper.
 - **[Foto]**: Idealiska inställningar för foton.
 - **[Personlig]**: Anpassa och spara dina personliga bildinställningar. Välj **[Personlig]** för att tillämpa dessa inställningar.

Justera bildinställningarna manuellt

- 1 Tryck på **▲**.
- 2 Välj **[Inställning]** > **[TV-inställn.]** > **[Bild]** och tryck sedan på **OK**.
- 3 Välj en av följande inställningar och tryck sedan på **OK**.
 - **[Smart bild]**: Öppna förinställda smarta bildinställningar.
 - **[Återställ]**: Återställ fabriksinställningarna.
 - **[Kontrast]**: Justera bakgrundsbelysningens intensitet utan att ändra videoinnehållet.
 - **[Ljusstyrka]**: Justera ljusstyrkan och detaljerna i mörka partier.
 - **[Färg]**: Justera färgmättningen.
 - **[Nyans]**: Kompensera för färgvariationer.
 - **[Skärpa]**: Justera skärpan i bilden.
 - **[Brusreducering]**: Filtrera och minska bruset i en bild.

- **[Färgton]:** Justera färgbalansen i en bild.
- **[Personlig nyans]:** Anpassa färgtoninställningen. (Endast tillgänglig om **[Färgton]** > **[Personlig]** väljs)
- **[Digital Crystal Clear]** / **[Pixel Plus]** / **[Pixel Plus HD]:** Fininställ varje pixel så att den matchar omgivande pixlar. Den här inställningen ger en utmärkt HD-bild.
 - **[HD Natural Motion]:** För utvalda modeller. Minimera skakeffekter och förbättra bildskärpan.
 - **[100 Hz Clear LCD]** / **[120 Hz Clear LCD]:** För utvalda modeller. Minskar rörelseoskärpa och gör bilderna klarare.
 - **[Avancerad skärpa]:** Möjliggör överlägsen bildskärpa.
 - **[Dynamisk kontrast]:** Förbättra kontrast. Inställningen **[Mellan]** rekommenderas.
 - **[Dyn. bakgr.belys.]:** Anpassa ljusstyrkan hos TV:ns bakgrundsbelysning efter belysningen i rummet.
 - **[MPEG-artefaktred.]:** Jämnar ut övergångar i digitala bilder. Du kan stänga av och sätta på denna funktion.
 - **[Färgförbättring]:** Gör färgerna livligare och detaljerna i starka färger tydligare. Du kan stänga av och sätta på denna funktion.
 - **[Gamma]:** För utvalda modeller. Justera mellantonens intensitet på bilden. Svartvitt påverkas inte.
- **[PC-läge]:** Justera bilden när en dator är kopplad till TV:n via HDMI eller DVI.
- **[Ljussensor]:** Justera inställningarna dynamiskt efter rådande ljusförhållanden.
- **[Bildformat]:** Ändra bildformatet.
- **[Skärmkanter]:** Justera visningsytan. (När den är inställd på max är det möjligt att du ser brus eller en ojämn bildkant.)
- **[Bildjustering]:** Justera bildens placering för samtliga bildformat, om möjligt, utom för **[Autozoom]** och **[Bredbild]**.

Ändra bildformat

- 1 Tryck på **⌘ ADJUST**.
 - 2 Välj **[Bildformat]** och tryck sedan på **OK**.
 - 3 Välj ett bildformat och tryck sedan på **OK**.
-

Översikt över bildformat

Du kan konfigurera följande bildinställningar:

Kommentrar

- Vissa bildinställningar är inte tillgängliga på grund av bildkällans format.

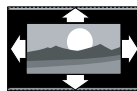

[Auto format]: För utvalda modeller. (Ej för läget PC.) Visar lämpligt bildformat automatiskt. Annars används bredbildsformat.

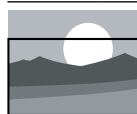

[Autofyllning]: För utvalda modeller. Justera bilden så att den fyller skärmen (men textrensor försvinner inte). Rekommenderas för minsta möjliga bildförvrängning, men inte för HD eller dator.



[Autozoom]: För utvalda modeller. Förstora bilden så att den fyller skärmen. Rekommenderas för minsta möjliga bildförvrängning, men inte för HD eller dator.



[Superzoom]: (Ej för lägena HD och PC.) Ta bort de svarta fälten på sidorna av 4:3-sändningar. Den här inställningen innebär minimal förvrängning.



[4:3]: Visa det klassiska 4:3-formatet.

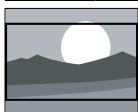

[Movie expand 16:9]: (Ej för lägena HD och PC.) Skala 4:3-format till 16:9-format.

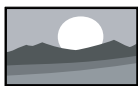

[Bredbild]: Skala 4:3-format till 16:9.



[Oskalad]: Endast för lägena HD och PC, och endast för utvalda modeller. Möjliggör maximal skärpa. Viss förvrängning kan förekomma på grund av utsändningssystemet. Ställ in datorns upplösning till bredbildsläge för bästa resultat.

Använda smart ljud

Använd smart ljud för att tillämpa förinställda ljudinställningar:

- 1 Tryck på **III ADJUST**.
- 2 Välj **[Smart Sound]** och tryck sedan på **OK**.
- 3 Välj en av följande inställningar och tryck sedan på **OK**.
 - **[Personlig]:** Tillämpa de inställningar som anpassats i ljudmenyn.
 - **[Standard]:** Inställningar som passar de flesta omgivningar och videotyper.
 - **[Nyheter]:** Tillämpar inställningar för talat ljud, till exempel nyheter.
 - **[Biograf]:** Idealiska inställningar för att se på film.
 - **[Spel]:** Idealiska inställningar för spel.
 - **[DRAMA]:** Idealiska inställningar för dramaprogram.
 - **[Sport]:** Idealiska inställningar för sport.

Justera ljudinställningar manuellt

- 1 Tryck på **▲**.
- 2 Välj **[Inställning] > [TV-inställn.] > [Ljud]** och tryck sedan på **OK**.
↳ Nu visas **[Ljud]**.
- 3 Välj en av följande inställningar och tryck sedan på **OK**.
 - **[Smart Sound]:** Öppna förinställda smarta ljudinställningar.
 - **[Återställ]:** Återställ fabriksinställningarna.
 - **[Clear Sound]:** Förbättra ljudets tydlighet.
 - **[Bas]:** Justera basnivån.
 - **[Diskant]:** Justera diskantnivån.
 - **[Surround]:** Sätt på surroundljud.
 - **[Incredible Surround]:** (För utvalda modeller) Mer rymd i ljudet för ökad surroundljud effekt.
 - **[Ljudstyrka hörlur]:** (För modeller med hörlurar) Justera ljudvolymen för hörlurarna.
 - **[Automatisk ljudnivåutjämning]:** Dämpa automatiskt plötsliga volymändringar; till exempel vid kanalbyten.
 - **[Balans]:** Reglera balansen mellan höger och vänster högtalare.
 - **[Digitalt utdataformat]:** Välj typ av digitalt ljud som sänds ut via digital utgångsanslutning.
 - **[PCM]:** Omvandla ljudtyp som inte är PCM till PCM-format.
 - **[Multichannel]:** Sända ut ljud till hemmabion.

Använda den universella åtkomstmenyn

Du kan aktivera den universella åtkomstmenyn vid den första installationen. När menyerna för synskadade och de med nedsatt hörsel väl har aktiverats kan du enkelt komma åt dem när du tittar på TV eller externa enheter:

- 1 Tryck på **≡ OPTIONS** medan du tittar på TV.
↳ TV:ns alternativmeny visas.
- 2 Välj **[Universalåtkomst]** och tryck sedan på **OK**.
- 3 Välj ett av följande alternativ och tryck sedan på **OK**.
 - **[Nedsatt hörsel]**: Aktivera eller avaktivera textning för personer med nedsatt hörsel.
 - **[Synskadade]**: På vissa digitala TV-kanaler sänds specialljud och specialtext som är anpassat för synskadade. Det vanliga ljudet utökas med extra kommentarer. Välj alternativ med färgknapparna:
 - Röd (**[Av]**): Stäng av ljud för synskadade.
 - Grön (**[Högtalare]**): Spela endast upp ljud för synskadade i högtalare
 - Gul (**[Hörlurar]**): Spela endast upp ljud för synskadade i hörlurar.
 - Blå (**[Högtalare + hörlurar]**): Spela endast upp ljud för synskadade i högtalare och hörlurar.
 - **[Olika volym]**: Justera volymen på ljud för synskadade.
 - **[Tangentljud]**: Aktivera ljudåterkoppling när du trycker på knapparna på fjärrkontrollen eller TV:n.

Tips

- Tryck på färgknapparna på fjärrkontrollen för att öppna alternativen.

Använda avancerade text-TV-funktioner

Öppna menyn för text-TV-alternativ

Du kommer åt text-TV-funktionerna via menyn för text-TV-alternativ.

- 1 Tryck på **TEXT**.
↳ Text-TV-skärmen öppnas.
- 2 Tryck på **≡ OPTIONS**.
↳ Menyn för text-TV-alternativ öppnas.
- 3 Välj ett av följande alternativ och tryck sedan på **OK**.
 - **[Frys sidan] / [Avsluta frysning av sida]**: Frys eller häv frysningen av den aktuella sidan.
 - **[Dubbla bilder] / [Fullskärm]**: Växla mellan helskärm och text-TV med dubbla bilder.
 - **[T.O.P.-överblick]**: Slå på TOP-text-TV-sändningar
 - **[Förstora] / [Normal vy]**: Växla mellan förstora och normal visning av text-TV-sidor.
 - **[Visa]**: Dölj eller visa dold information på en sida, t.ex. lösningen på en gåta eller svaret på en fråga.
 - **[Växla delsidor]**: Visa eventuella delsidor automatiskt i följd, om det finns delsidor.
 - **[Språk]**: Välj språk för text-TV.

Välja delsidor på en text-TV-sida

Det kan finnas flera delsidor på en text-TV-sida. Del sidor visas bredvid huvudsidans nummer:

- 1 Tryck på **TEXT**.
↳ Text-TV-skärmen öppnas.
- 2 Tryck på **◀** eller **▶** för att välja en text-TV-sida.
- 3 Tryck på **◀** eller **▶** för att öppna en del sida.

Välja TOP text-TV

Växla från ett ämne till ett annat utan att behöva ange sidnummer i TOP-text-TV-sändningar. TOP- text-TV-sändningar erbjuds i utvalda TV-kanaler:

- 1 Tryck på **TEXT**.
↳ Text-TV-skärmen öppnas.
- 2 Tryck på **☰ OPTIONS**.
- 3 Välj **[T.O.P.-överblick]** och tryck sedan på **OK**.
↳ TOP-översikten visas.
- 4 Välj ett ämne.
- 5 Tryck sedan på **OK** så visas sidan.

Använda text-tv 2.5

Med text-tv 2.5 får du mer färg och bättre grafik än med normal text-TV. Om text-tv 2.5 sänds via en kanal aktiveras den som standard.

- 1 Tryck på **▲**.
- 2 Välj **[Inställning] > [TV-inställn.] > [Preferenser] > [Text-TV 2.5]**.
- 3 Välj **[På]** eller **[Av]** och bekräfta genom att trycka på **OK**.

Skapa och använd en lista med favoritkanaler

Du kan skapa en lista med de TV-kanaler du helst tittar och lyssnar på så att du enkelt kan hitta dem.

Visa endast listan med favoritkanaler

- 1 Tryck på **Q FIND** medan du tittar på TV.
↳ Kanalmatrismenyn visas.
- 2 Tryck på **☰ OPTIONS**.
- 3 Välj **[Välj lista] > [Favoriter]** och tryck sedan på **OK**.
↳ Endast kanaler i favoritlistan visas i kanalförteckningen.

☰ Kommentar

- Favoritkanalens ruta är tom tills du lägger till kanaler i favoritlistorna.

Visa alla kanaler

Du kan stänga favoritlistan och visa alla installerade kanaler:

- 1 Tryck på **Q FIND** medan du tittar på TV.
↳ Kanalmatrismenyn visas.
- 2 Tryck på **☰ OPTIONS**.
- 3 Välj **[Välj lista] > [Alla]** och tryck sedan på **OK**.
↳ Alla kanaler visas i kanalrutan.

☰ Kommentar

- Alla favoritkanaler är markerade med en asterisk när du visar kanalrutan.

Hantera favoritlistan

- 1 Tryck på **Q FIND** medan du tittar på TV.
↳ Kanalmatrismenyn öppnas.
- 2 Tryck på **☰ OPTIONS**.
- 3 Välj **[Välj lista] > [Alla]** och tryck sedan på **OK**.
- 4 Tryck på **☰ OPTIONS**.
- 5 Välj **[Mark. som favorit]** eller **[Avmark. som favorit]** och tryck sedan på **OK**.
↳ Kanalen läggs till i eller tas bort från favoritlistan.

☰ Kommentar

- Alla favoritkanaler är markerade med en asterisk i kanalförteckningen.

Använda den elektroniska programguiden (EPG)

Programguiden är en guide för digitala kanaler som visas på skärmen. Du kan använda den för att:

- Visa en lista över digitala program som sänds
- Visa kommande program
- Gruppera program efter genre
- Ställa in påminnelser om när ett program startar
- Ställa in önskade kanaler i programguiden

Sätta på den elektroniska programguiden EPG



- 1 Tryck på .
- 2 Välj **[Programguide]** och tryck sedan på **OK**.
 - ↳ Programguiden visas med information om schemalagda program.

Kommentar

- Programinformation finns endast i vissa länder och kan ta en stund att ladda.

Ändra alternativen i programguiden

På alternativmenyn för programguiden kan du ange eller rensa påminnelser; ändra datum och visa andra användbara alternativ.

- 1 Tryck på .
- 2 Välj **[Programguide]** och tryck sedan på **OK**.
- 3 Tryck på  **OPTIONS**.
 - ↳ Programguidemenyn öppnas.
- 4 Välj ett av följande alternativ och tryck sedan på **OK**.
 - **[Ställa in påminn] / [Rensa påminnelser]**: Ange eller rensa programpåminnelser.



- **[Ändra dag]**: Ange dag för programguiden.
- **[More info]**: Visa programinformation.
- **[Sök efter genre]**: Söka efter TV-program per genre.
- **[Schemalagda påminnelser]**: Lista programpåminnelser. Endast tillgängligt för kommande program.
- **[Visa programguide]**: Uppdatera den senaste programguideinformationen.

Visa TV:ns klocka

Du kan visa en klocka på TV-skärmen. Klockan visar den angivna tiden med hjälp av tidsinformation från din TV-leverantör.

Ställa in TV-klockan manuellt

I vissa länder måste du ställa in TV-klockan manuellt.

- 1 Tryck på .
- 2 Välj **[Inställning] > [TV-inställn.] > [Preferenser] > [Klocka]**.
- 3 Välj **[Auto-klocka]** och tryck sedan på **OK**.
- 4 Välj **[Manuellt]** och tryck sedan på **OK**.
- 5 Välj **[Tid]** eller **[Datum]** och tryck sedan på **OK**.
- 6 Tryck på **Navigationsknappar** för att ställa in tid eller datum.
- 7 Välj **[Klar]** och tryck sedan på **OK**.
- 8 Tryck på  för att stänga.

Kommentar

- Om det finns stöd för digital sändning i det valda landet visas TV-leverantörens tiddata i första hand.

Visa TV:ns klocka

- 1 Tryck på  **OPTIONS** medan du tittar på TV.
↳ Alternativmenyn visas.
- 2 Välj **[Klocka]**.
↳ Klockan visas.
- 3 Tryck på **OK**.

Kommentar

- Upprepa proceduren om du vill avaktivera klockan.

Ändra klockans läge

- 1 Tryck på .
- 2 Välj **[Inställning]** > **[TV-inställn.]** > **[Preferenser]** > **[Klocka]** > **[Auto-klocka]**.
- 3 Välj **[Automatisk]** eller **[Manuellt]** och tryck sedan på **OK**.

Ändra tidszonen

Kommentar

- Detta alternativ är endast tillgängligt om du väljer **[Auto-klocka]** > **[Automatisk]** (i länder som överför klockdata).

- 1 Tryck på .
- 2 Välj **[Inställning]** > **[TV-inställn.]** > **[Preferenser]** > **[Klocka]** > **[Tidszon]**.
- 3 Välj tidszon.
- 4 Bekräfta genom att trycka på **OK**.

Använda sommartid

Kommentar

- Det här alternativet finns endast tillgängligt om du väljer **[Auto-klocka läge]** > **[Manuellt]**.

- 1 Tryck på .
- 2 Välj **[Inställning]** > **[TV-inställn.]** > **[Preferenser]** > **[Klocka]** > **[Sommartid]**, och tryck sedan på **OK**.
- 3 Välj **[Normaltid]** eller **[Sommartid]** och tryck sedan på **OK**.

Använda timerfunktioner

Du kan ställa in timerfunktioner som växlar TV:n till vänteläget vid en angiven tid.

Tips

- Ställ in TV-klockan innan du använder timerfunktionen.

Automatisk växling till vänteläge (insomningstimer)

Med insomningstimeren sätts TV:n i vänteläge efter en viss förinställd tid.

Tips

- Du kan stänga av TV:n tidigare eller återställa insomningstimeren under nedräkningen.

- 1 Tryck på .
- 2 Välj **[Inställning]** > **[TV-inställn.]** > **[Preferenser]** > **[Insomningstimer]**.
↳ Nu visas **[Insomningstimer]**.
- 3 Välj ett värde mellan 0 och 180 minuter.
↳ Om du väljer 0, stängs insomningstimeren av.
- 4 Tryck på **OK** för att slå på insomningstimeren.
↳ TV:n sätts i vänteläge efter den angivna tiden.

Lås olämpligt innehåll

Du kan förhindra att dina barn tittar på vissa program eller kanaler genom att låsa TV:ns knappar.

Ställa in eller ändra koden

- 1 Tryck på **▲**.
- 2 Välj **[Inställning]** > **[Kanalinställningar]** > **[Låsfunktion]**.
- 3 Välj **[Ställa in kod]** eller **[Ändra kod]**.
↳ Menyerna **[Ställa in kod]** / **[Ändra kod]** visas.
- 4 Ange koden med **Sifferknappar**.
↳ Följ anvisningarna på skärmen om du vill skapa eller ändra PIN-kod.



Tips

- Om du har glömt koden anger du 8888 för att förbigå den befintliga koden.

Låsa eller låsa upp en eller flera kanaler

- 1 Tryck på **▲**.
- 2 Välj **[Inställning]** > **[Kanalinställningar]** > **[Låsfunktion]** > **[Kanallås]**.
↳ En lista med kanaler visas.
- 3 Välj kanalen som du vill låsa eller låsa upp och tryck på **OK**.
↳ Första gången du låser eller låser upp en kanal uppmanas du att ange din PIN-kod.
- 4 Ange din kod och tryck på **OK**.
↳ Om kanalen är låst visas en hänglåsikon.
- 5 Upprepa processen om du vill låsa eller låsa upp fler kanaler.

- 6 Om du vill aktivera låsen slår du på TV:n och stänger av den igen.
↳ När du byter kanal med **CH -** eller **CH +**, hoppas de låsta kanalerna över.
↳ När du öppnar de låsta kanalerna från kanalrutan uppmanas du att ange din PIN-kod.

Ställ in föräldraklassering

Vissa digital-TV-kanaler har åldersgränser för sina program. Du kan ställa in TV:n så att endast program med lägre åldersgräns än dina barns ålder visas.

- 1 Tryck på **▲**.
- 2 Välj **[Inställning]** > **[Kanalinställningar]** > **[Låsfunktion]** > **[Föräldraklass.]**.
↳ En skärm för inställning visas.
- 3 Ange koden med **Sifferknappar**.
↳ Menyerna för klassificering visas.
- 4 Välj en åldersgräns och tryck sedan på **OK**.
- 5 Tryck på **▲** för att stänga.

Visa Scenea

Du kan visa en standardbild som bakgrundsbild på TV:n. Du kan även läsa in en annan bild som bakgrundsbild.

Om insomningstimern är avstängd visas bakgrundsbilden i 240 minuter. Annars visas den så länge som insomningstimern är aktiverad.

Slå på Scenea

- 1 Tryck på **▲**.
- 2 Välj **[Scenea]** och tryck sedan på **OK**.
↳ Om du inte har angett någon bild visas standardbilden.
↳ Om en anpassad Scenea-bild läses in, visas den bilden (se 'Anpassa Scenea-bilden' på sidan 23).

Anpassa Scenea-bilden

Du kan läsa in en annan bild som bakgrundsbild.



Kommentar

- När du läser in en ny Scenea-bild ersätts den befintliga Scenea-bilden.
- Om du vill använda en annan bild som bakgrundsbild, behöver du en USB-lagringsenhet som innehåller en bild som är mindre än 1 MB.

- 1 Läs in en bild som är mindre än 1 MB på en USB-lagringsenhet.
- 2 Anslut USB-lagringsenheten till TV:n.
- 3 Tryck på .
- 4 Välj **[Bläddra USB]** och tryck sedan på **OK**.
- 5 Välj en bild och tryck sedan på **☰ OPTIONS**.
- 6 Välj **[Ange som Scenea]** och tryck sedan på **OK**.
- 7 Avsluta Scenea genom att trycka på valfri knapp.

Ändra språk

Beroende på leverantören kan du ändra ljudspråk, textningsspråk eller båda för en TV-kanal.

Många ljudspråk, textningsspråk eller båda sänds via text-TV eller digitala DVB-T-sändningar. Sändning på två olika språk. Med digitala sändningar kan du välja ett textningsspråk.

Ändra menyspråk

- 1 Tryck på .
- 2 Välj **[Inställning] > [TV-inställn.] > [Preferenser] > [Menyspråk]** och tryck sedan på **OK**.
- 3 Välj språk och tryck sedan på **OK**.

Ändra ljudspråk

Du kan välja ett ljudspråk förutsatt att din leverantör erbjuder språket. För digitala kanaler kan det finnas flera språk att välja mellan. För analoga kanaler kan det finnas två språk.

- 1 Tryck på **☰ OPTIONS** medan du tittar på TV.
- 2 För digitala kanaler väljer du **[Ljud språk]**, väljer språk och trycker sedan på **OK**.
- 3 För analoga kanaler väljer du **[Bild-i-bild I-II]**, väljer något av språken och trycker sedan på **OK**.

Visa eller dölja textning

- 1 Tryck på **SUBTITLE** medan du tittar på TV.
- 2 Välj ett av följande alternativ och tryck sedan på **OK**.
 - **[Textrensor på]**: Visa alltid textning.
 - **[Textrensor av]**: Visa aldrig textning.
 - **[På vid tyst läge]**: Visa textning när ljudet är avstängt.



Kommentar

- Du måste upprepa åtgärden för varje analog kanal.
- Välj **[Textrensor] > [Textrensor av]** om du vill avaktivera undertexter.

Välja ett textningsspråk på digitala kanaler



Kommentar

- När du ställer in ett textningsspråk för en digital TV-kanal enligt beskrivningen nedan åsidosätts inställningen för önskat textspråk på menyn Installation tillfälligt.

- 1 Tryck på **☰ OPTIONS** medan du tittar på TV.
- 2 Välj **[Språk textrensor]** och tryck sedan på **OK**.
- 3 Välj ett språk för undertexten.
- 4 Bekräfta genom att trycka på **OK**.

Spela upp foton, musik och videor från USB-lagringsenheter



Var försiktig

- Philips tar inget ansvar för att din USB-enhet eventuellt inte kan användas, och inte heller för eventuell skada eller förlust av lagrade data från enheten.







Ansluta en USB-lagringsenhet för att spela upp foton, musik eller videor som finns lagrade på enheten.

- 1 Slå på TV:n.
- 2 Anslut USB-enheten till USB-porten på sidan av TV:n.
- 3 Tryck på .
- 4 Välj **[Bläddra USB]** och tryck sedan på **OK**.
↳ USB-läsaren visas.



Visa bilder

- 1 Välj **[Bild]** i USB-läsaren och tryck sedan på **OK**.
- 2 Välj ett foto eller ett fotoalbum, och tryck på **OK** för att visa fotot förstorat så att det fyller TV-skärmen.
 - Tryck på   för att visa nästa eller föregående foto.
- 3 Tryck på  för att komma tillbaka.

Visa ett bildspel med dina foton

- 1 När en fullskärmsbild av ett foto visas trycker du på **OK**.
↳ Ett bildspel startar från den valda bilden.
 - Tryck på följande knappar för att styra uppspelningen:
 -  för att spela upp.
 -  för att pausa.
 -  eller  för att spela upp föregående eller nästa foto.
 -  för att stoppa.
 - Tryck på  för att komma tillbaka.







Ändra bildspelets inställningar

- 1 Tryck på  **OPTIONS** medan du tittar på ett bildspel.
↳ Menyerna för bildspelsalternativ visas.
- 2 Välj ett av följande alternativ och tryck sedan på **OK**.
 - **[Start/stop bildsp]:** Starta eller avsluta bildspelet.
 - **[Bildspelsövergångar]:** Ställ in övergången från en bild till nästa.
 - **[Bildspelshastigh.]:** Ange visningstid för varje foto.
 - **[Repetera] / [Spela upp en gång]:** Visa bilderna i mappen endast en gång eller flera gånger.
 - **[Slumpvis av] / [Slumpvis på]:** Visa bilderna i följd eller slumpmässigt.
 - **[Roter bild]:** Roter ett foto.
 - **[Visa info]:** Visa bildens namn, datum och storlek samt nästa bild i bildspelet.
 - **[Ange som Scenea]:** Använd den valda bilden som TV:ns bakgrundsbild (se 'Visa Scenea' på sidan 22).
- 3 Tryck på  för att komma tillbaka.

Kommentar

- **[Roter bild]** och **[Visa info]** visas bara när bildspelet har pausats.

Lyssna på musik

- 1 Välj **[Musik]** i USB-läsaren och tryck sedan på **OK**.
- 2 Välj ett musikspår eller ett album, och tryck sedan på **OK** för att spela upp.
- 3 Du kan styra uppspelningen genom att trycka på uppspelningsknapparna:
 -  för att spela upp.
 -  för att pausa.
 -  eller  för att spela upp föregående eller nästa spår.
 -  eller  för att söka framåt eller bakåt.
 -  för att stoppa.

Ändra musikinställningar

- Om du vill visa någon av följande inställningar trycker du på **☰ OPTIONS** medan musikuppspelningen pågår, och trycker sedan på **OK**.
 - **[Stopp spela]**: Stoppa musikuppspelning.
 - **[Repetera]**: Spela upp en låt en eller flera gånger.
 - **[Slumpvis på]** / **[Slumpvis av]**: Spela upp låtar i följd eller slumpmässigt.
 - **[Visa info]**: Visa filnamnet.

Se på video

- 1 Välj **[Video]** i USB-läsaren och tryck sedan på **OK**.
- 2 Spela upp genom att trycka på **OK**.
- 3 Du kan styra uppspelningen genom att trycka på uppspelningsknapparna:
 - **▶** för att spela upp.
 - **⏸** för att pausa.
 - **◀** eller **▶** för att spela upp föregående eller nästa video.
 - **◀◀** eller **▶▶** för att söka framåt eller bakåt.
 - **■** för att stoppa.

Ändra videoinställningar

- Om du vill visa någon av följande inställningar trycker du på **☰ OPTIONS** medan videoupspelningen pågår, och trycker sedan på **OK**.
 - **[Stopp spela]**: Stoppa videoupspelning.
 - **[Repetera]**: Spela en gång eller upprepade gånger.
 - **[Fullskärm]** / **[Liten skärm]**: Visa videon i helskärm, eller visa den i det ursprungliga bildformatet.
 - **[Slumpvis på]** / **[Slumpvis av]**: Spela upp låtar i följd eller slumpmässigt.
 - **[Visa info]**: Visa filnamnet.

Visa ett bildspel med musik

Du kan visa bildspel med bakgrundsmusik.

- 1 Välj ett album med låtar.
- 2 Tryck på **OK**.
- 3 Tryck på **↵** om du vill återgå till USB-innehållsläsaren.
- 4 Välj ett album med bilder.
- 5 Tryck på **OK**.
↳ Bildspelet startar.
- 6 Avsluta genom att trycka på **↵**.

Koppla bort en USB-lagringsenhet



Var försiktig

- Följ den här proceduren för att undvika skada på USB-lagringsenheten.

- 1 Tryck på **↵** om du vill lämna USB-läsaren.
- 2 Vänta i fem sekunder, och koppla sedan bort USB-lagringsenheten.

Lyssna på digitala radiokanaler

- 1 Tryck på **Q FIND**.
↳ Kanalmatrismenyn visas.
- 2 Tryck på **☰ OPTIONS** och välj sedan **[Välj lista]** > **[Radio]**.
↳ Radiokanalsrutan visas.
- 3 Välj en radiokanal och tryck på **OK** för att lyssna.

Uppdatera TV:ns programvara

På Philips arbetar vi ständigt med att förbättra våra produkter och vi rekommenderar att du uppdaterar TV:ns programvara när uppdateringar finns tillgängliga.

Olika sätt att uppdatera TV:ns programvara

Du kan uppdatera TV:ns programvara på något av följande sätt:

A: med en USB-lagringsenhet,

B: när du får en uppmaning via digitala sändningar, eller

C: efter att du har fått en uppmaning via digitala sändningar.

A: Uppdatera med en USB-enhet

Om du vill uppdatera med en USB-lagringsenhet behöver du:

- En tom USB-flashenhet. USB-flashenheten måste vara FAT- eller DOS-formaterad. Använd inte någon USB-hårddisk.
- En dator med internetåtkomst
- Ett arkiveringsverktyg som stöder filformatet ZIP (till exempel WinZip® för Microsoft® Windows® eller StuffIt® för Macintosh®).

Steg 1: Kontrollera den aktuella programvaruversionen

- 1 Tryck på **▲**.
- 2 Välj **[Inställning] > [Programinställningar] > [Akt. programvaruinfo]**.
↳ Den aktuella programvaruinformationen visas.
- 3 Anteckna versionsnumret för programvaran.
- 4 Tryck på **OK** för att komma tillbaka.
- 5 Avsluta genom att trycka på **↩**.

Steg 2: Hämta och uppdatera den senaste programvaruversionen

- 1 Anslut en USB-lagringsenhet.
- 2 Tryck på **▲**.
- 3 Välj **[Inställning] > [Uppdatera program]**.
- 4 Följ anvisningarna för att överföra en fil till USB-lagringsenheten.
- 5 Anslut USB-lagringsenheten till datorn och dubbelklicka på filen.
↳ En webbsida visas.
- 6 Följ anvisningarna på webbsidan.
 - Om den aktuella versionen av programvaran överensstämmer med den senaste programuppdateringsfilen, behöver du inte uppdatera TV:ns programvara.
 - Om den aktuella versionen av programvaran är lägre än den senaste programuppdateringsfilen, ska du hämta den senaste programuppdateringsfilen till USB-enhetens rotkatalog.
- 7 Koppla bort USB-lagringsenheten från datorn.

Steg 3: Uppdatera med TV-programvaran

- 1 Anslut USB-lagringsenheten till TV:n.
↳ TV:n identifierar USB-flashenheten och börjar att söka efter en programvaruversion.
- 2 Om ett meddelande uppmanar dig att uppdatera programvaran, följer du instruktionerna på skärmen för att uppdatera TV-programvaran.
- 3 Om meddelandet inte visas, ska du göra följande:
- 4 Tryck på **▲**.
- 5 Välj **[Inställning] > [Programinställningar] > [Lokala uppgard.]**.

- 6 Välj filen som du hämtade och tryck på **OK** för att uppdatera TV-programvaran manuellt.
- 7 Slutför uppdateringen genom att följa anvisningarna på skärmen.
- 8 Avsluta genom att trycka på **↩**.

B: Uppdatera när du får en uppmaning via digitala sändningar

Om du tar emot digitala sändningar (DVB-T), kan TV:n ta emot programuppdateringar automatiskt. När din TV tar emot en programvaruuppdatering, uppmanas du att uppdatera TV:ns programvara.

- 1 Tryck på **▲**.
- 2 Välj **[Inställning]** > **[Programinställningar]** > **[Meddelande]**.
- 3 Om ett meddelande som uppmanar dig att uppdatera programvaran visas, följer du anvisningarna för att starta uppdateringen.
 - ↳ TV:n startar om efter att programuppdateringen har installerats.
- 4 Om du inte vill uppdatera programvaran, väljer du **[Inställning]** > **[Programinställningar]** > **[Rensa meddelandet]**, och trycker på **OK**.



Kommentar

- Om du väljer att inte uppdatera kan du uppdatera programvaran manuellt senare (se 'C: Sök efter uppdateringar via digital sändning' på sidan 27).

C: Sök efter uppdateringar via digital sändning

Du kan kontrollera om det finns uppdateringar tillgängliga via digitala sändningar:

- 1 Tryck på **▲**.
- 2 Välj **[Inställning]** > **[Programinställningar]** > **[Sök efter viktiga uppdat.]**.
- 3 Om en uppdatering finns tillgänglig, följer du instruktionerna på skärmen för att starta uppdateringen.
 - ↳ TV:n startar om efter att programuppdateringen har installerats.

Ändra TV-inställningar

Anpassa TV-inställningarna på menyn Inställningar:

- 1 Tryck på **▲**.
- 2 Välj **[Inställning]** > **[TV-inställn.]** > **[Preferenser]**.
- 3 Välj ett av följande alternativ och tryck sedan på **OK**.
 - **[Menyspråk]:** Välj ett menyspråk.
 - **[Insomningstimer]:** Försätt TV:n i standbyläge efter en fördefinierad tid.
 - **[Plats]:** Optimerar TV-inställningarna utifrån var du är – hemma eller i butik.
 - **[E-etikett]:** (Endast för butiksläge) Slå på eller stäng av e-etiketten.
 - **[Volymrad]:** Visa volymraden när du ändrar volymen.
 - **[Autoavstängning]:** Ställ in TV:n så att den automatiskt övergår till vänteläge efter en viss tid av inaktivitet för att spara energi.
Denna TV har även andra inställningar för energieffektivitet. Om användaren inte utför några åtgärder (som att trycka på en knapp på fjärrkontrollen eller en kontroll på frontpanelen) under fyra timmar övergår TV:n automatiskt till vänteläge.

- **[Storlek för kanalinformation]:** Ändra vilken typ av information som visas när du byter kanaler.
- **[Universalåtkomst]:** Aktivera eller avaktivera den universella åtkomstmenyn.
- **[Tangentljud]:** Aktivera ljudåterkoppling när du trycker på knapparna på fjärrkontrollen eller TV:n.
- **[Ljud ut-fördröjning]:** Synkronisera bilden på TV:n automatiskt efter ljudet från ett anslutet hemmabiosystem.
- **[TV-position]:** Använd de bästa inställningarna för TV:n baserat på hur den har monterats.
- **[Text-TV 2.5]:** Aktivera eller avaktivera text-TV 2.5. (För digital-TV)
- **[Klocka]:** Visa eller dölja tiden från TV:n och ange alternativ för klockan.

Återställa TV:n till fabriksinställningar

Du kan återställa TV:ns bild- och ljudinställningar till standardinställningarna. Kanalinställningarna förändras inte.

- 1 Tryck på **⬆**.
- 2 Välj **[Inställning] > [TV-inställn.] > [Fabriksinst.]** och tryck sedan på **OK**.
- 3 Om du ombeds ange en kod, anger du låskoden (se 'Ställa in eller ändra koden' på sidan 22).
↳ En bekräftelse visas.
- 4 Bekräfta genom att trycka på **OK**.

Starta en TV-demo

Du kan använda demos för att få bättre förståelse för TV:ns funktioner. Alla demos är inte tillgängliga på alla modeller. De demos som är tillgängliga visas i menylistan.

- 1 Tryck på **⬆** medan du tittar på TV.
- 2 Välj **[Inställning] > [Se på demo], OK**.
- 3 Välj en demo och tryck på **OK** för att visa den.
- 4 Avsluta genom att trycka på **↩**.

6 Installera kanaler

Första gången du konfigurerar TV:n uppmanas du att välja ett menyspråk och installera TV- och digitalradiokanaler (om tillgängliga). Därefter kan du installera om och finjustera kanalerna.

Installera kanaler automatiskt

Du kan söka efter och lagra kanaler automatiskt.

Kommentar

- Har du inte redan angett koden till barnlåset kan du bli ombedd att göra så (se 'Ställa in eller ändra koden' på sidan 22).

Steg 1: Välj menyspråk

- 1 Tryck på .
- 2 Välj **[Inställning]** > **[TV-inställn.]** > **[Preferenser]** > **[Menyspråk]** och tryck sedan på **OK**.
- 3 Välj språk och tryck sedan på **OK**.

Steg 2: Sök efter kanaler

När du satte på TV:n första gången utfördes en fullständig installation av kanalerna. Du kan köra den här fullständiga installationen igen om du vill ställa in språk, land och installera alla tillgängliga TV-kanaler.



Kommentar

- För utvalda modeller är vissa alternativ annorlunda.

- 1 Tryck på .
- 2 Välj **[Inställning]** > **[Sök efter kanaler]** och tryck sedan på **OK**.
- 3 Välj **[Återinstallera kanaler]** och tryck sedan på **OK**.
↳ Landsmenyn visas.
- 4 Välj land och tryck på **OK**.
↳ Nätverksmenyn visas.
- 5 Välj nätverk och tryck på **OK**.
 - **[Antenn]**: För fria antenn- eller digitala DVB-T-kanaler.
 - **[Kabel]**: För kabel- eller digitala DVB-C-kanaler.
- 6 Finns andra alternativ tillgängliga kan du välja dem genom att följa anvisningarna på skärmen.
↳ Startmenyn för kanalsökning visas.
- 7 Välj **[Start]** och tryck sedan på **OK**.
↳ Alla tillgängliga kanaler lagras.
- 8 Avsluta genom att trycka på **OK**.

Uppdatera kanallistan

Du kan aktivera automatisk kanaluppdatering när TV:n är i vänteläge. De kanaler som finns lagrade i TV:n uppdateras då varje morgon i enlighet med kanalinformationen i sändningen.

- 1 Tryck på .
- 2 Välj **[Inställning]** > **[Kanalinställningar]** > **[Kanalinstallation]** > **[Automatisk kanaluppdatering]**.
- 3 Välj **[På]** om du vill aktivera den automatiska uppdateringen och välj **[Av]** om du vill avaktivera den.
- 4 Tryck på  för att komma tillbaka.

Installera analoga kanaler manuellt

Du kan söka efter och spara analoga TV-kanaler en i taget.

Kommentar

- Har du inte redan angett koden till barnlåset kan du bli ombedd att göra så (se 'Ställa in eller ändra koden' på sidan 22).

Steg 1: Välj ditt system

Kommentar



- Om dina systeminställningar stämmer kan du hoppa över det här steget.

- 1 Tryck på .
- 2 Välj [**Inställning**] > [**Kanalinställningar**] > [**Kanalinstallation**] > [**Analog: Manuell installation av antenn**] > [**System**], och tryck sedan på **OK**.
- 3 Välj rätt system för ditt land eller region och tryck sedan på **OK**.

Steg 2: Sök efter och spara kanaler

- 1 Tryck på .
- 2 Välj [**Inställning**] > [**Kanalinställningar**] > [**Kanalinstallation**] > [**Analog: Manuell installation av antenn**] > [**Hitta kanal**], och tryck sedan på **OK**.
 - Om du känner till den tresiffriga frekvensen för kanalen anger du den.
 - Välj [**Söka**] för att söka och tryck sedan på **OK**.
- 3 När du har hittat kanalen väljer du [**Klar**]. Tryck sedan på **OK**.
 - Om du vill spara kanalen som ett nytt nummer väljer du [**Spara som ny kanal**] och trycker sedan på **OK**.
 - Om du vill spara kanalen som den senast valda kanalen väljer du [**Spara aktuell kanal**]. Tryck sedan på **OK**.

Steg 3: Fininställa kanaler



- 1 Tryck på .
- 2 Välj [**Inställning**] > [**Kanalinställningar**] > [**Kanalinstallation**] > [**Analog: Manuell installation av antenn**] > [**Fininställning**], och tryck sedan på **OK**.
- 3 Tryck på   för att finjustera kanalen.

Installera digitala kanaler manuellt.

Du kan söka efter och spara digitala TV-kanaler en i taget.

Kommentar

- Har du inte redan angett koden till barnlåset kan du bli ombedd att göra så (se 'Ställa in eller ändra koden' på sidan 22).

- 1 Tryck på .
- 2 Välj [**Inställning**] > [**Kanalinställningar**] > [**Kanalinstallation**] > [**Digital: Test för mottagning**] > [**Hitta kanal**], och tryck sedan på **OK**.
- 3 Tryck på **Sifferknappar** för att ange kanalfrekvensen.
- 4 Välj [**Söka**] och tryck sedan på **OK**.
- 5 När du har hittat rätt kanal väljer du [**Spara**] och trycker sedan på **OK**.
- 6 Avsluta genom att trycka på .

Kommentar

- Om mottagningen är dålig kan du flytta antennen och upprepa proceduren.
- Om du tar emot kanalen med DVB-C väljer du [**Läge för symbolhast.**] > [**Automatisk**] såvida inte leverantören tillhandahåller ett specifikt märkvärde.

Ändra namn på kanaler

Du kan ändra namn på kanalerna. Namnet visas när du väljer kanalen.

- 1 Tryck på **Q FIND** medan du tittar på TV.
↳ Kanalmatrismenyn visas.
- 2 Välj den kanal som du vill ändra namn på.
- 3 Tryck på **≡ OPTIONS**.
↳ Meny för kanalalternativ visas.
- 4 Välj **[Döp om kanal]** och tryck sedan på **OK**.
- 5 Om du vill visa textinmatningsrutan trycker du på **OK**.
- 6 För varje tecken väljer du ett tecken och trycker sedan på **OK**.
 - Så här väljer du versaler, gemener eller symboler: I raden under blankstegstangenten markerar du motsvarande tangent och trycker sedan på **OK**.
- 7 När du är färdig markerar du **[Klar]** och trycker sedan på **OK**.
↳ Textinmatningsrutan stänges.
- 8 I menyn **Byt namn på kanal** markerar du **[Klar]** och trycker sedan på **OK**.

Ändra kanalordning

När du har installerat kanaler kan du ändra den ordningsföljd de visas i.

- 1 Tryck på **Q FIND** medan du tittar på TV.
↳ Kanalmatrismenyn visas.
- 2 Tryck på **≡ OPTIONS**.
↳ Meny för kanalalternativ öppnas.
- 3 Välj **[Ändra ordning]** och tryck sedan på **OK**.
- 4 Välj den kanal som du vill flytta och tryck på **OK**.
↳ Den valda kanalen är markerad.

- 5 Flytta den markerade kanalen till den nya platsen och tryck på **OK**.
- 6 Tryck på **≡ OPTIONS**.
- 7 Välj **[Ändra ordn. klart]** och tryck sedan på **OK**.

Göm kanaler

Du kan förhindra obehörig åtkomst till kanaler genom att dölja dem i kanallistan.

- 1 Tryck på **Q FIND** medan du tittar på TV.
↳ Kanalmatrismenyn visas.
- 2 Välj den kanal som du vill dölja.
- 3 Tryck på **≡ OPTIONS**.
↳ Meny för kanalalternativ visas.
- 4 Välj **[Dölj kanal]** och tryck sedan på **OK**.
↳ Kanalen är markerad som dold.

Visa kanaler

Du kan förhindra obehörig åtkomst till kanaler genom att dölja dem i kanallistan.

- 1 Tryck på **Q FIND** medan du tittar på TV.
↳ Kanalmatrismenyn visas.
- 2 Tryck på **≡ OPTIONS**.
↳ Meny för kanalalternativ visas.
- 3 Välj **[Visa dolda kanaler]** och tryck sedan på **OK**.
↳ De dolda kanalerna visas.
- 4 Välj kanalen för att visa den och tryck sedan på **≡ OPTIONS**.
- 5 Välj **[Visa kanal]** och tryck sedan på **OK**.
↳ Kanalen är inte längre markerad som dold.
↳ Du har tillgång till den dolda kanalen.
- 6 Avsluta genom att trycka på **↩**.

Aktivera CA-tjänster

- 1 Sätt i och aktivera CAM-modulen (se 'Sätta i och aktivera en CA-modul' på sidan 37).
- 2 Tryck på  **OPTIONS**.
- 3 Välj [**Common Interface**].
 - ↳ Program som tillhandahålls av digital-TV-leverantören visas.



Kommentar

- Det här menyalternativet kan du endast välja när du har satt i och aktiverat CA-modulen på rätt sätt.

7 Ansluta enheter

I det här avsnittet beskrivs hur man ansluter enheter med olika anslutningsmetoder. I snabbstartguiden finns information om var du hittar dessa anslutningar på din TV. Fler exempel på anslutningar till andra enheter finns i snabbstartguiden.

Kommentar

- Du kan använda olika sorters anslutningar när du vill ansluta en enhet till TV:n.

Tips

- För enkel åtkomst till enheten när anslutningen är klar; lägger du till den på hemmenyn: tryck **▲** och välj sedan [**Lägg till ny enhet**].

Anslutningar på baksidan

① TV ANTENNA

Inkommande signal från antenn, kabel eller satellit.

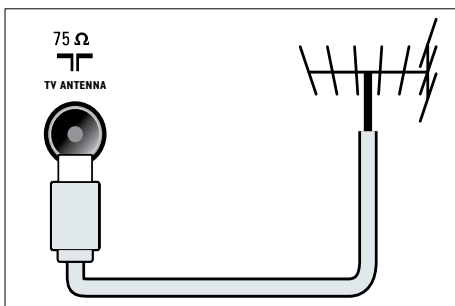

② EXT 1 (RGB och CVBS)

Analoga inkommande ljud- och bildsignaler från analoga eller digitala enheter som DVD-spelare eller spelkonsoler.

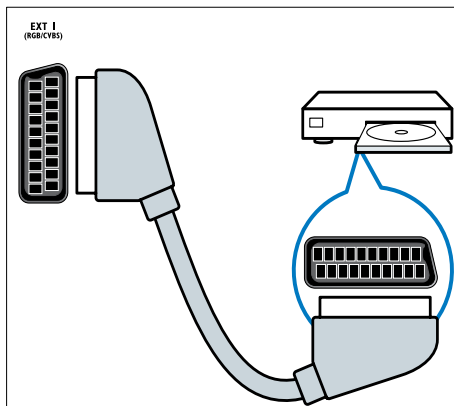

③ DIGITAL AUDIO OUT

Utgående digitala ljudsignaler till hemmabio- och andra digitala ljudsystem.

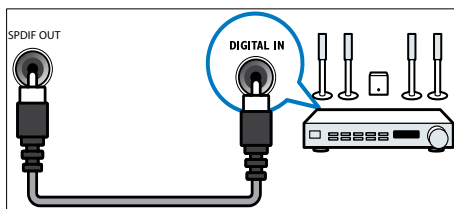

④ SERV. U

Endast för användning av servicepersonal.

5 PC IN (VGA och AUDIO IN)

Inkommande ljud- och bildsignaler från en dator.

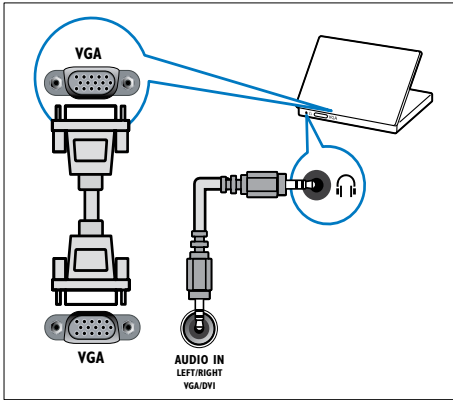

6 HDMI 1 ARC

Digitala inkommande ljud- och bildsignaler från digitala högupplösningsenheter som Blu-ray-spelare. Sänder även TV-ljud till andra EasyLink-kompatibla enheter; till exempel hemmabiosystem.

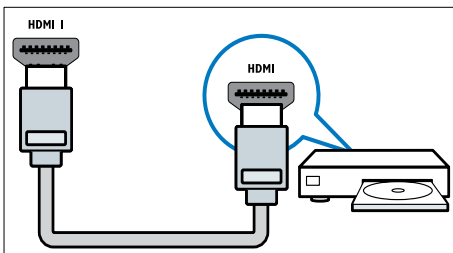

Anslutningar via DVI eller VGA kräver en extra ljudkabel (se 'Ansluta en dator' på sidan 36).

7 HDMI 2 (För utvalda modeller)

Digitala inkommande ljud- och bildsignaler från digitala högupplösningsenheter som Blu-ray-spelare.

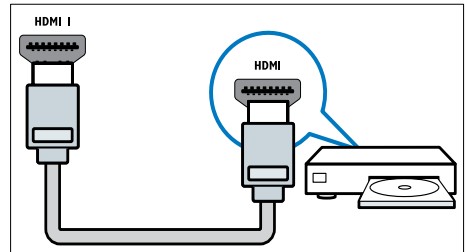

Anslutningar via DVI eller VGA kräver en extra ljudkabel (se 'Ansluta en dator' på sidan 36).

8 EXT 2 (Y Pb Pr och AUDIO L/R)

Analoga inkommande ljud- och bildsignaler från analoga eller digitala enheter som DVD-spelare eller spelkonsoler.

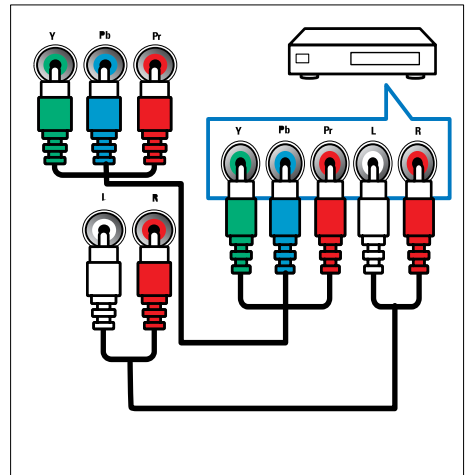

Anslutningar på sidan

① AUDIO L/R

Inkommande ljudsignaler från analoga enheter anslutna till VIDEO.

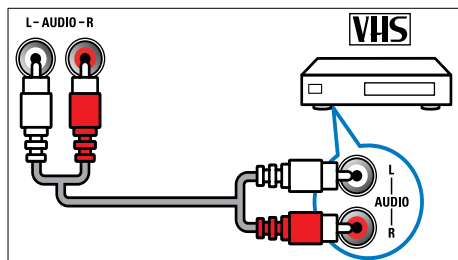

② VIDEO

Inkommande kompositvideosignaler från analoga enheter som videobandspelare.

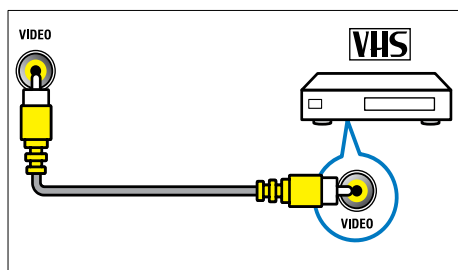

③ USB

Datamätning från USB-lagringsenheter.

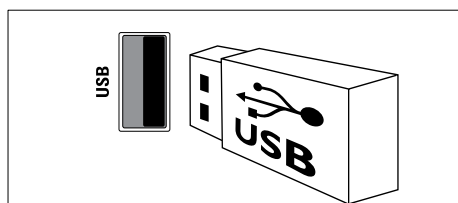

④ HDMI

Digitala inkommande ljud- och bildsignaler från digitala högupplösningseenheter som Blu-ray-spelare.

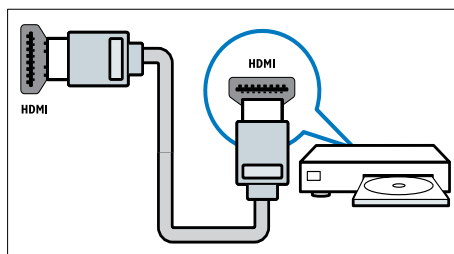

⑤ 🎧 (Hörlurar)

Stereoljudutgång för hörlurar eller öronmusslor.

⑥ COMMON INTERFACE

COMMON INTERFACE: Port för en CA-modul (Conditional Access Module).

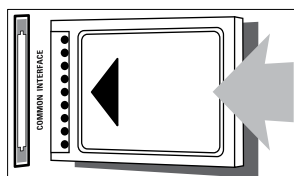

Ansluta en dator

Innan du ansluter en dator till TV:n

- Ställ in datorskärmens uppdateringsfrekvens till 60 Hz.
- Välj en skärmapplösning på datorn som stöds.

Anslut en dator med en av följande kontakter:

Kommentar

- Anslutningar via DVI eller VGA kräver en extra ljudkabel.

- HDMI-kabel

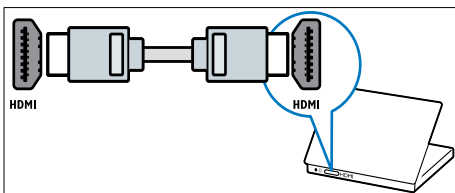

- DVI-HDMI-kabel

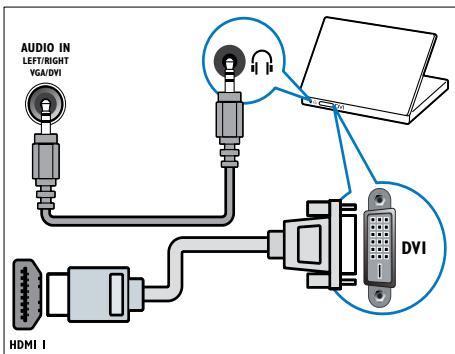

- HDMI-kabel och HDMI-DVI-adaptör

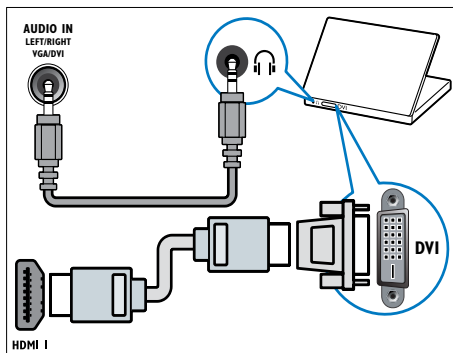

- VGA-kabel

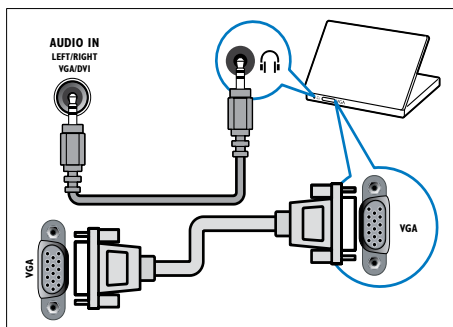

Använda CA-modulen (Conditional Access)

En CA-modul (CAM) tillhandahålls av digital-TV-leverantörer och används till att avkoda digitala TV-kanaler.

☰ Kommentrar

- Titta i leverantörsdokumentationen och ta reda på hur du sätter in ett Smart card i CA-modulen.

Sätta i och aktivera en CA-modul

! Var försiktig

- Var noga med att följa instruktionerna nedan. Om du sätter i CA-modulen på fel sätt kan du skada både CA-modulen och TV:n.

- 1 Stäng av TV:n och dra ut nätsladden.
- 2 Följ anvisningarna på CA-modulen och för försiktigt in CA-modulen i **COMMON INTERFACE** på sidan av TV:n.

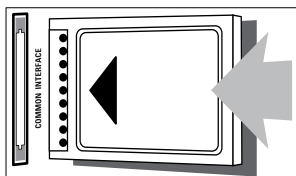

- 3 Tryck in CA-modulen så långt det går.
- 4 Anslut nätsladden igen.
- 5 Slå på TV:n och vänta tills CA-modulen aktiveras. Det kan ta flera minuter. Ta inte bort CAM-modulen från facket medan den används. Om du gör det avaktiveras digitala tjänster.

Aktivera CA-tjänster

- 1 Sätt i och aktivera CAM-modulen (se 'Sätta i och aktivera en CA-modul' på sidan 37).
- 2 Tryck på **☰ OPTIONS**.
- 3 Välj **[Common Interface]**.
 - ↳ Program som tillhandahålls av digital-TV-leverantören visas.

☰ Kommentrar

- Det här menyalternativet kan du endast välja när du har satt i och aktiverat CA-modulen på rätt sätt.

Använda Philips EasyLink

Få ut mesta möjliga av dina HDMI-CEC-kompatibla (HDMI-Consumer Electronic Control) enheter med Philips EasyLink förbättrade kontrollfunktioner. Om dina HDMI-CEC-kompatibla enheter ansluts via HDMI kan du samtidigt styra dem med TV:ns fjärrkontroll. Om du vill aktivera Philips EasyLink behöver du:

- Ansluta minst två HDMI-CEC-kompatibla enheter via HDMI
- Konfigurera varje HDMI-CEC-kompatibel enhet korrekt
- Aktivera EasyLink

☰ Kommentrar

- EasyLink-kompatibla enheter måste slås på och väljas som källan.
- Philips garanterar inte 100 % interoperabilitet med alla HDMI CEC-enheter.

Aktivera eller avaktivera EasyLink.

När du spelar upp en HDMI-CEC-kompatibel enhet startas TV:n från standbyläge och växlar till rätt källa.

Kommentar

- Stäng av Philips EasyLink om du inte tänker använda funktionen.

- 1 Tryck på **▲**.
- 2 Välj [**Inställning**] > [**TV-inställn.**] > [**EasyLink**] > [**EasyLink**].
- 3 Välj [**På**] eller [**Av**] och tryck sedan på **OK**.

Spela upp med en knapptryckning

- 1 När du har aktiverat EasyLink trycker du på enhetens uppspelningsknapp.
↳ TV:n ställer automatiskt in rätt signalkälla.

Styra uppspelningen med en knapptryckning

Om du ansluter flera HDMI-CEC-enheter som har stöd för denna inställning, reagerar alla enheterna när uppspelningsknapparna används på TV:ns fjärrkontroll.

Var försiktig

- Det här är en avancerad inställning. Enheter som inte stöder denna inställning kommer inte att reagera på TV-fjärrkontrollen.

- 1 Tryck på **▲**.
- 2 Välj [**Inställning**] > [**TV-inställn.**] > [**EasyLink**] > [**EasyLink-fjärrkontroll**].
- 3 Välj [**På**] eller [**Av**] och tryck sedan på **OK**.

Vänteläge med en knapptryckning

När du trycker på **⊕** på fjärrkontrollen, försätts TV:n och alla HDMI-CEC-kompatibla enheter i standbyläge.

- 1 Tryck på **⊕** (**Vänteläge-på**) på TV:ns eller enhetens fjärrkontroll.
↳ TV:n och alla anslutna HDMI-enheter försätts i vänteläge.

Sätt TV-högtalare på EasyLink-läget

Om du ansluter en HDMI-CEC-kompatibel enhet som har högtalare kan du välja att höra TV:n via dessa istället för via TV-högtalarna. Aktivera EasyLink-läget om du vill att ljudet från TV-högtalarna ska stängas av automatiskt när du spelar upp innehåll från en EasyLink-kompatibel hemmabio.

Om den anslutna enheten är HDMI ARC-kompatibel (Audio Return Channel) och du ansluter enheten via en HDMI ARC-anslutning, kan du sända TV-ljudet via HDMI-kabeln. Du behöver ingen ytterligare ljudkabel.

- 1 Kontrollera att den EasyLink-kompatibla enheten har anslutits via en HDMI ARC-anslutning (se 'Anslutningar på baksidan' på sidan 33).
- 2 Välj [**Inställning**] > [**TV-inställn.**] > [**EasyLink**] > [**TV-högtalare**].
- 3 Välj ett av följande alternativ och tryck sedan på **OK**.
 - [**Av**]: Stänga av TV-högtalarna.
 - [**På**]: Slå på TV-högtalarna.
 - [**EasyLink**]: Skicka TV-ljudet via den anslutna HDMI-CEC-enheten. Ändra TV:ns ljudinställning till den anslutna HDMI-CEC-ljudenheten via justeringsmenyn.
 - [**EasyLink-autostart**]: Stäng av TV-högtalarna automatiskt och skicka TV-ljudet till den anslutna HDMI-CEC-ljudenheten.

Kommentar

- Stäng av TV:ns högtalarljud genom att välja [**TV-högtalare**] > [**Av**].

Välj högtalarljud med menyn Justera

Om **[EasyLink]** eller **[EasyLink-autostart]** har valts går du till justeringsmenyn för att ändra inställningen för TV-ljud.

- 1 Tryck på **⏏** **ADJUST** medan du tittar på TV.
- 2 Välj **[Högtalare]** och tryck sedan på **OK**.
- 3 Välj ett av följande alternativ och tryck sedan på **OK**:
 - **[TV]**: På som standard. Spela upp TV-ljudet via TV:n och den anslutna HDMI-CEC-ljudenheten tills den anslutna enheten övergår till systemljudkontrollen. Sedan spelas TV-ljudet upp genom den anslutna enheten.
 - **[Förstärkare]**: Spela upp ljudet via den anslutna HDMI-CEC-enheten. Om systemljudläget inte är aktiverat på enheten kommer ljudet att fortsätta att spelas upp genom TV-högtalarna. Om **[EasyLink-autostart]** har valts skickas en signal från TV:n om att den anslutna enheten ska växla till systemljudläge.

Maximera skärmen för film med textning

Vissa undertexter skapar ett separat undertextområde under filmen, vilket begränsar filmens uppspelningsområde. När du har aktiverat automatisk flyttning av undertext visas textremsan över film bilden, vilket maximerar skärmen för filmvisning.

- 1 Tryck på **⏏**.
- 2 Välj **[Inställning]** > **[TV-inställn.]** > **[EasyLink]** > **[Auto. ändr av undertexter]** > **[På]**, och tryck sedan på **OK**.

Bevara bildkvaliteten

Aktivera Pixel Plus-länken om TV:ns bildkvalitet påverkas av andra enheters bildbehandlingsfunktioner.

- 1 Tryck på **⏏**.
- 2 Välj **[Inställning]** > **[TV-inställn.]** > **[EasyLink]** > **[Pixel Plus Link]** > **[På]**, och tryck sedan på **OK**.

Höra TV-ljudet via en annan enhet

Om du ansluter en EasyLink-kompatibel enhet som har högtalare, kan du få större nytta av högtalarna om du lyssnar på TV-ljudet via dem. Om den anslutna enheten är HDMI-ARC-kompatibel och du ansluter enheten via en HDMI ARC-anslutning, kan du sända TV-ljudet via HDMI-kabeln. Du behöver ingen ytterligare ljudkabel.

- 1 Kontrollera att den EasyLink-kompatibla enheten har anslutits via en HDMI ARC-anslutning (se 'Anslutningar på baksidan' på sidan 33).
- 2 Tryck på **⏏**.
- 3 Välj **[Inställning]** > **[TV-inställn.]** > **[EasyLink]** > **[HDMI1 – ljud ut]** och tryck sedan på **OK**.
- 4 Välj ett av följande alternativ och tryck sedan på **OK**.
 - **[På]**: Lyssna på TV-ljudet via den anslutna EasyLink-enheten. Du kan inte höra TV-ljudet via TV:ns högtalare eller via enheter som har anslutits via DIGITAL AUDIO OUT-kontakten.
 - **[Av]**: Höra TV-ljudet via TV:ns högtalare eller via en enhet som har anslutits via DIGITAL AUDIO OUT-kontakten.
- 5 Styr uppspelningen med uppspelningsknapparna på TV:ns fjärrkontroll.

Sätta alla EasyLink-enheter i vänteläge

Om du vill spara el, kan du sätta alla oanvända EasyLink-kompatibla enheter i vänteläge.

- 1 Tryck på den **gröna** knappen.
- 2 Välj [**Slå av källor som ej används**] och tryck sedan på **OK**.
 - ↳ Alla anslutna EasyLink-enheter försätts i standbyläge.

Använda ett Kensington-lås

Det finns en Kensington-säkerhetslits på baksidan av TV:n. Förebygg stöld genom att fästa ett Kensington-lås mellan slitsen och ett fast objekt, till exempel ett tungt bord.

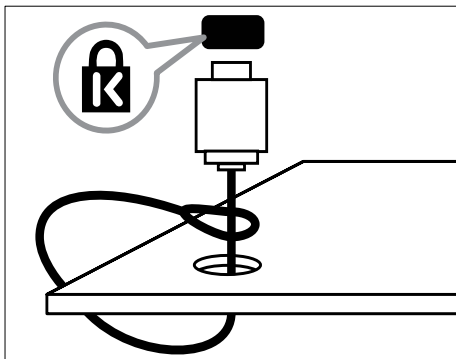

8 Produktinformation

Produktinformationen kan ändras utan föregående meddelande. Mer detaljerad information om produkten finns på www.philips.com/support.

Skärmupplösningar som stöds

Datorformat

- Upplösning – uppdateringsfrekvens:
 - 640 × 480 – 60 Hz
 - 800 × 600 – 60 Hz
 - 1 024 × 768 – 60 Hz
 - 1280 × 720 – 60 Hz
 - 1280 × 768 – 60 Hz
 - 1 280 × 1 024 – 60 Hz
 - 1360 × 768 – 60 Hz
 - 1680 × 1050 – 50 Hz (endast för Full HD)
 - 1920 × 1080 – 60 Hz (endast för Full HD)

Videoformat

- Upplösning – uppdateringsfrekvens:
 - 480i – 60 Hz
 - 480p – 60 Hz
 - 576i – 50 Hz
 - 576p – 50 Hz
 - 720p – 50 Hz, 60 Hz
 - 1080i – 50 Hz, 60 Hz
 - 1080p – 24 Hz, 25 Hz, 30 Hz, 50 Hz.

Multimedia

- Lagringsenhet som stöds: USB (Endast FAT- eller FAT 32. USB-lagringsenheter stöds)
- Multimediafilformat som stöds:
 - Bilder: JPEG
 - Ljud: MP3
 - Video: MPEG 2/MPEG 4, H.264

Mottagare/mottagning/överföring

- Antenngång: 75 ohm koaxial (IEC75)
- DVB: DVB Terrestrial, DVB-C*, DVB-T, MPEG4
- TV-system: DVB COFDM 2K/8K, PAL I, B/G, D/K; SECAM B/G, D/K, L/L'
- Videouppspelning: NTSC, SECAM, PAL
- Mottagarband: Hyperband, S-channel, UHF, VHF

*För utvalda modeller

Fjärrkontroll

- Typ: PF01E11B
- Batterier: 2 × AAA (typ LR03)

AV / PÅ

- Nätström: 220–240 V, 50–60 Hz
- Effektförbrukning:
 - För xxPFL5xx6: < 0,15 W
 - För xxPFL4xx6, xxPFL3xx6 och DesignLine Tilt: < 0,3 W
- Omgivningstemperatur: 5 till 40 grader Celsius
- Information om strömförbrukning finns i de tekniska specifikationerna på www.philips.com/support.

Effektuttaget på produktplåten anger strömförbrukningen vid vardagligt bruk (IEC 62087 utg. 2). Det maximala effektuttaget, inom paranteser, används för elsäkerhet (IEC 60065 utg. 7.2).

TV-stativ som stöds

Om du vill fästa TV:n på ett stativ köper du ett Philips TV-stativ eller ett kompatibelt TV-stativ.



Varning

- Följ alla instruktioner som följer med TV-stativet. Koninklijke Philips Electronics N.V. Philips tar inte ansvar för olyckor eller skador som inträffar till följd av felaktig TV-montering.

Före montering ska du följa dessa steg:

- 1 För att förhindra skada på kablar och kontakter ska du lämna ett utrymme på minst 5,5 cm bakom TV:n.
- 2 För utvalda modeller ska du ta bort väggmonteringspluggarna från TV:ns baksida.
- 3 Se till att monteringskruvarna uppfyller följande specifikationer:

Skärmstorlek (tum)	Nödvändigt fäste (mm)	Nödvändiga monteringskruvar
47	400 × 300	4 × M8 (10 mm)
46	400 × 400	4 × M6 (11/12 mm)
42	300 × 200	4 × M6 (10 mm)
40	400 × 400	4 × M6 (11/12 mm)
37	300 × 200	4 × M6 (10 mm)
32	200 × 200	4 × M6 (10 mm)
26	100 × 100	4 × M4 (10 mm)
22	100 × 100	4 × M4 (10 mm)

Produktspecifikation

Design och specifikationer kan ändras utan föregående meddelande.

47PFL4606H

- Utan TV-stativ
 - Mått (BxHxD): 1 129,8 × 697,8 × 83 (mm)
 - Vikt: 17,5 kg
- Med TV-stativ
 - Mått (BxHxD): 1 129,8 × 745,6 × 268 (mm)
 - Vikt: 20,9 kg

46PFL5606H

- Utan TV-stativ
 - Mått (BxHxD): 1 080,8 × 652,9 × 39,9 (mm)
 - Vikt: 16,9 kg
- Med TV-stativ
 - Mått (BxHxD): 1 080,8 × 705,2 × 294,9 (mm)
 - Vikt: 20,52 kg

42PFL4606H

- Utan TV-stativ
 - Mått (BxHxD): 1 018,5 × 635,1 × 83 (mm)
 - Vikt: 11,7 kg
- Med TV-stativ
 - Mått (BxHxD): 1 018,5 × 683 × 236,4 (mm)
 - Vikt: 14,2 kg

42PFL3606H/42PFL3506H

- Utan TV-stativ
 - Mått (BxHxD): 1 018,5 × 635,8 × 83 (mm)
 - Vikt: 11,7 kg
- Med TV-stativ
 - Mått (BxHxD): 1 018,5 × 683 × 236,4 (mm)
 - Vikt: 14,2 kg

40PFL5xx6H

- Utan TV-stativ
 - Mått (BxHxD): 946 × 577,5 × 40 (mm)
 - Vikt: 12,3 kg
- Med TV-stativ
 - Mått (BxHxD): 946 × 631 × 243,6 (mm)
 - Vikt: 15 kg

37PFL4606H

- Utan TV-stativ
 - Mått (BxHxD): 912,3 × 577,1 × 84,1 (mm)
 - Vikt: 10,3 kg
- Med TV-stativ
 - Mått (BxHxD): 912,3 × 625,2 × 236,4 (mm)
 - Vikt: 12,8 kg

32PFL5x06H

- Utan TV-stativ
 - Mått (BxHxD): 761 × 473 × 39,9 (mm)
 - Vikt: 7,2 kg
- Med TV-stativ
 - Mått (BxHxD): 761 × 525,5 × 221 (mm)
 - Vikt: 8,9 kg

32PFL4606H

- Utan TV-stativ
 - Mått (BxHxD): 795,6 × 510,6 × 93,1 (mm)
 - Vikt: 8,2 kg
- Med TV-stativ
 - Mått (BxHxD): 795,6 × 557,6 × 221,4 (mm)
 - Vikt: 9,8 kg

32PFL3606H/32PFL3506H

- Utan TV-stativ
 - Mått (BxHxD): 795,6 × 508,4 × 93,1 (mm)
 - Vikt: 8,2 kg
- Med TV-stativ
 - Mått (BxHxD): 795,6 × 557,6 × 221,4 (mm)
 - Vikt: 9,8 kg

32PFL3406H

- Utan TV-stativ
 - Mått (BxHxD): 787,5 × 505,1 × 80,5 (mm)
 - Vikt: 7,8 kg
- Med TV-stativ
 - Mått (BxHxD): 787,5 × 547,26 × 221,43 (mm)
 - Vikt: 9,4 kg

26PDL49x6H

- Utan TV-stativ
 - Mått (BxHxD): 641,5 × 428,3 × 38,7 (mm)
 - Vikt: 8,30 kg
- Med TV-stativ
 - Mått (BxHxD): 641,5 × 428,3 × 166,4 (mm)
 - Vikt: 8,98 kg

22PDL49x6H

- Utan TV-stativ
 - Mått (BxHxD): 532,5 × 357 × 36,6 (mm)
 - Vikt: 5,6 kg
- Med TV-stativ
 - Mått (BxHxD): 532,5 × 357 × 127 (mm)
 - Vikt: 5,9 kg

9 Felsökning

Det här avsnittet innehåller beskrivningar av vanliga problem samt lösningar på dessa.

Allmänna problem med TV:n

Det går inte att slå på TV:n:

- Dra ur nätsladden från elnätet. Vänta i en minut och koppla sedan in den igen.
- Kontrollera att nätkabeln sitter säkert.

Fjärrkontrollen fungerar inte som den ska:

- Kontrollera att fjärrkontrollens batterier sitter i ordentligt och med polerna åt rätt håll (+/-).
- Byt ut fjärrkontrollens batterier om de verkar dåliga.
- Rengör fjärrkontrollen och sensorlinsen på tv:n.

TV:ns lampa för vänteläge blinkar rött:

- Dra ur nätsladden från elnätet. Vänta tills TV:n har svalnat innan du åter ansluter nätkabeln. Om blinkandet återkommer kontaktar du Philips kundtjänst.

Du har glömt koden som låser upp TV:ns låsfunktion

- Mata in '8888'.

TV-menyn visas på fel språk.

- Ändra tv-menyn till det språk du vill ha.

När man sätter på eller stänger av tv:n eller sätter den i vänteläge, hörs det ett gnislande eller knakande ljud från tv-chassit:

- Inga åtgärder krävs. Ljudet uppstår till följd av normala storleksförändringar som inträffar när TV:n värms upp respektive svalnar. Det påverkar inte prestandan.

Det går inte att ta bort e-etiketten som visas på TV:n.

- Om du vill ta bort logotyperna och bilderna ställer du in TV-platsen till hem.
 1. Tryck på **▲**.
 2. Välj **[Inställning]** > **[TV-inställn.]** > **[Preferenser]** > **[Plats]**.
 3. Välj **[Hemma]** och tryck på **OK**.

Problem med TV-kanaler

Tidigare installerade kanaler visas inte i kanallistan:

- Kontrollera att rätt kanal valts.

Inga digitala kanaler hittades vid installationen:

- Kontrollera att TV:n har funktioner för DVB-T, DVB-T Lite eller DVB-C där du bor.

Vissa kanaler installeras inte automatiskt på TV:n:

- Se till att du väljer vilket land som TV:n installeras i under själva installationen.

Problem med bilden

TV:n är på men det kommer ingen bild:

- Kontrollera att antennen är rätt ansluten till TV:n.
- Kontrollera att rätt enhet har valts som TV-källa.

Det kommer ljud men ingen bild:

- Kontrollera att bildinställningarna gjorts korrekt.

TV-mottagningen från något av antennuttagen är dålig:

- Kontrollera att antennen är rätt ansluten till TV:n.
- Högtalare, ojordade ljudenheter, neonljus, höga byggnader och andra stora objekt kan påverka mottagningskvaliteten. Om möjligt kan du prova att flytta antennen eller ställa enheter längre bort från TV:n och se om det blir bättre.
- Om mottagningen endast är dålig på en kanal kan du fininställa kanalen.

Bildkvaliteten från anslutna enheter är dålig:

- Kontrollera att enheterna är anslutna på rätt sätt.
- Kontrollera att bildinställningarna gjorts korrekt.

TV:n har inte sparat bildinställningarna:

- Kontrollera att TV:ns placering är inställd på Hemma. Detta läge ger dig flexibiliteten att ändra och spara inställningar.

Bilden passar inte för skärmen, den är för liten eller för stor:

- Försök med att använda ett annat bildformat.

Bildens placering är felaktig:

- Bildsignaler från vissa enheter passar eventuellt inte för skärmen. Kontrollera enhetens utgångssignal.

Problem med ljudet

Bilden visas men det hörs inget ljud:



Kommentar

- Om TV:n inte upptäcker någon ljudsignal stänger den automatiskt av ljudet. Detta är inte något tekniskt fel.

- Kontrollera att alla sladdar sitter i ordentligt.
- Kontrollera att volymen inte har ställts in på 0.
- Kontrollera att ljudet inte är avstängt.

Bilden visas men ljudet är dåligt:

- Kontrollera att ljudinställningarna gjorts korrekt.

Bilden visas men det kommer endast ljud från en högtalare:

- Kontrollera att ljudbalansen är inställd på center.

Problem med HDMI-anslutning

Problem med HDMI-enheter:

- Observera att stöd för HDCP (High-bandwidth Digital Content Protection) kan fördröja den tid det tar för TV:n att visa innehåll från en HDMI-enhet.
- Om TV:n inte känner igen HDMI-enheten och ingen bild visas kan du testa med att växla källan från en enhet till en annan och sedan tillbaka igen.

- Om ljudet kommer och går kontrollerar du att inställningarna för utgående signal från HDMI-enheten är korrekta.
- Om du använder en HDMI-till-DVI-adapter eller HDMI-till-DVI-kabel kontrollerar du att du anslutit en extra ljudkabel till **AUDIO IN** (endast miniuttag).

Problem med datoranslutning

Datorvisningen på TV:n är inte stabil:

- Kontrollera att datorn har den upplösning och den uppdateringsfrekvens som krävs.
- Ställ in TV:ns bildformat till Inte skalförändrad.

Kontakta oss

Om du inte kan lösa ett problem kan du gå till avdelningen FAQ (frågor och svar) för denna produkt på adressen www.philips.com/support. Om problemet kvarstår kontaktar du Philips-kundtjänst i ditt land. Kontaktinformation finns under Tillägg.



Varning

- Försök inte reparera produkten själv. Det kan leda till allvarliga personskador eller svåra skador på produkten och garantin kan upphöra att gälla.



Kommentar

- Anteckna TV:ns modell- och serienummer innan du kontaktar Philips. Dessa nummer finns på baksidan av TV:n och på förpackningen.

10 Index

A

ansluta	
ansluta enhet	33
ansluta, USB	24
anslutningar	33, 35
dator; ansluta	36

A

analoga kanaler	
språk, ändra	23

Ä

ändra namn på kanaler	31
ändra ordning för kanalerna	31

Å

åldersgräns	22
-------------	----

Å

återanvända	6
-------------	---

B

barnlås	22
bildformat	16
bildinställningar	15
bildskärm, bakgrundsbild	22
butiksläge	27

C

CAM	
aktivera	37
Sätta i	37
CA-modul	37
common Interface	37

D

dator, se PC	36
demo	28
Den elektroniska programguiden	20
digitala kanaler	
digitalradio	25
språk, ändra	23
textremсор	23

E

EasyLink	
aktivera	38
bildkvalitet, bevara	39
lyssna via andra högtalare	
automatiskt	38
manuellt	39
styra enheter, från TV:ns fjärrkontroll	38
textad video, maximera vy	39
växla till standbyläge, alla enheter	40
enheter	
lägga till	14
titta på	12
EPG, meny	20

F

fabriksinställningar	28
favoritlista, lägga till	19
felsöka	44
fjärrkontroll	
översikt	8
på skärmen	38

H

HDMI	33, 35
HDMI ARC	33
hemmaläge	27
hemmeny	14
högupplöst (HD), innehåll	33, 35

I

insomningstimer	21
installera	
installera kanaler	
installera kanaler (automatiskt)	29

installera om TV	29
inställningar	
assistent	15
bild	15
ljud	17

K

kanaler

ändra namn	31
ändra ordning	31
ändra ordning	31
dölja eller visa	19
favoriter	19
installera (automatiskt)	29
kanallista	11
uppdatera	29
växla	11
kensington-lås	40
klocka	20

L

ljudinställningar	17
--------------------------	----

M

miljövård	
återanvända	6
kassering	6
när du tittar på TV	6
multimedia	24
multimedia, spela upp filer	24

N

nedsatt hörsel	18
-----------------------	----

P

PC, skärmpplösningar	41
Pixel Plus-länk	39
placera TV:n	27
plats, hemma eller butik	27
programvara	
uppdatering via digital sändning	27
version	26

R

reglage	7
----------------	---

S

Scenea, aktivera	22
Scenea, se skärmsläckare	22
skärmsläckare	22
skötsel	5
skötsel av bildskärmen	5
slå på eller stänga av TV:n	11
smart bild	15
smart ljud	17
specifikationer	41
språk	
ljud	23
meny	23
textrensor	23
språk i ljudkanalen	23
stänga av ljudet på TV-högtalare	38, 39
storlek	42
ström	41
synskadade	18

T

textning, språk	23
textrensor	23
text-TV	
delsidor	18
dubbla bilder	18
förstora	18
Table of Pages	19
text-TV 2.5	19

U

universell åtkomst	18
---------------------------	----

V

väggmontering	42
vänteläge	10
växla	10
volym	12