

EN	<p>Note The feature to hide and unhide channels is not available in TVs shipped after February 2012.</p>	FI	<p>Huomautus Kanavien piilotus- ja esiintuontitoiminto ei ole käytettävissä televisioissa, jotka on toimitettu helmikuun 2012 jälkeen.</p>
BG	<p>Забележка Функцията за скриване и показване на канали не е налична при телевизори, пуснати на пазара след февруари 2012 г.</p>	FR	<p>Remarque La fonction de masquage et d'affichage des chaînes n'est pas disponible sur les téléviseurs commercialisés après février 2012.</p>
CS	<p>Poznámka Funkce skrývání a rušení skrývání kanálů není u televizorů dodaných po únoru 2012 dostupná.</p>	GA	<p>Nóta Níl an ghné chun cainéil a fholú agus a dhífhólú ar fáil i dteilifíseáin a seoladh tar éis Feabhra 2012.</p>
DA	<p>Note Funktionen til at skjule/vise kanaler er ikke tilgængelig i tv'er, der leveres efter februar 2012.</p>	HR	<p>Napomena Značajka sakrivanja i otkrivanja kanala nije dostupna na televizorima isporučenim nakon veljače 2012.</p>
DE	<p>Hinweis Die Funktion für das Ausblenden und Einblenden von Sendern ist bei Fernsehern nicht verfügbar, die nach Februar 2012 ausgeliefert werden.</p>	HU	<p>Megjegyzés A 2012 februárját követően szállított televíziókészülékek nem rendelkeznek a csatornákat elrejtő-megmutató funkcióval.</p>
EL	<p>Σημείωση Η δυνατότητα απόκρυψης και εμφάνισης καναλιών δεν διατίθεται στις τηλεοράσεις που στάλθηκαν μετά τον Φεβρουάριο του 2012.</p>	IT	<p>Nota La funzione mostra/nascondi canali non è disponibile nei televisori consegnati dopo febbraio 2012.</p>
ES	<p>Nota La función para ocultar y mostrar canales no está disponible en los televisores distribuidos a partir de febrero de 2012.</p>	KK	<p>Ескерту 2012 жылдың ақпанынан кейін жіберілген теледидарларда арналарды жасыру және көрсету мүмкіндігі жоқ.</p>
ET	<p>Märkus Kanalite varjamise ja näitamise funktsioon pole saadaval pärast 2012. aasta veebruari tarnitud teleritele.</p>	LV	<p>Piezīme Kanālu slēpšanas un slēpto kanālu parādīšanas funkcija nav pieejama televizoros, kas ir piegādāti pēc 2012. gada februāra.</p>

LT Pastaba
Televizoriuose, kurie buvo išsiųsti po 2012 m. vasario mėn., nėra funkcijos, leidžiančios paslėpti ir rodyti kanalus.

NL Opmerking
De functie voor verbergen en weergeven van zenders is niet beschikbaar op TV's die na februari 2012 zijn verzonden.

NO Merknad
Funksjonen for å vise og skjule kanaler er ikke tilgjengelig i TV-er utsendt etter februar 2012.

PL Uwaga
Funkcja ukrywania i pokazywania kanałów jest niedostępna w telewizorach wysłanych po lutym 2012 r.

PT Nota
A funcionalidade para ocultar e mostrar canais não está disponível nas TVs fornecidas após Fevereiro de 2012.

RO Notă
Caracteristica de ascundere și de reafișare a canalelor nu este disponibilă la televizoarele livrate după luna februarie 2012.

RU Примечание
Функция скрyтия и отображения каналов отсутствует в телевизорах, поступивших в продажу после февраля 2012 г.

SK Poznámka
Funkcia na skrytie a odkrytie kanálov nie je k dispozícii v televízoroch odoslaných po februári 2012.

SL Opomba
Funkcija za skrivanje in razkrivanje kanalov ni na voljo pri televizorjih, dobavljenih po februarju 2012.

SR Napomena
Funkcija sakrivanja i otkrivanja kanala nije dostupna na televizorima koji se isporučuju posle februara 2012.

SV Observera
Det går inte att gömma och visa kanaler med TV-apparater levererade efter februari 2012.

TH หมายเหตุ
คุณสมบัติสำหรับซ่อนและยกเลิกการซ่อนของ ไม่มีในทีวีที่จำหน่ายหลังเดือน กุมภาพันธ์ 2012

TR Not
Kanalları gizlenmesi ya da gösterilmesi özelliği Şubat 2012 tarihinden sonra üretilen TV'lerde mevcut değildir.

UK Примітка
Функція приховування та відображення каналів відсутня в телевізорах, що надійшли у продаж після лютого 2012 р.

ملاحظة
إن ميزة إخفاء وإظهار القنوات غير متوفرة في أجهزة التلفاز التي تم شحنها بعد فبراير 2012.

AR

Register your product and get support at

www.philips.com/welcome

47PFL4606H

46PFL5606H

42PFL4x06H

42PFL3x06H

40PFL5xx6H

37PFL4606H

32PFL5x06H

32PFL4606H

32PFL3x06H

DesignLine Tilt

PL Instrukcja obsługi

PHILIPS

EN	Addendum When you select a channel from the channel grid, a preview is not displayed.	HR	Dodatak Kada odaberete kanal s mreže kanala, pretpregled se ne prikazuje.
BG	Допълнение Когато изберете канал от мрежата с канали, на дисплея не се показва преглед.	HU	Függelék A mikor kijelöl egy csatornát a csatornák táblázatában, nem jelenik meg előnézeti kép.
CS	Dodatek Při výběru kanálu z mřížky není náhled zobrazen.	IT	Integrazione Quando si seleziona un canale dalla relativa griglia, l'anteprima non viene visualizzata.
DA	Tillæg Når du vælger en kanal fra kanaloversigten, er der ikke nogen eksempelvisning.	KK	Қосымша Арналар кестесінен арна таңдалғанда алдын ала қарау мүмкіндігі болмайды.
DE	Nachtrag Wenn Sie einen Sender aus der Senderliste auswählen, wird keine Vorschau angezeigt.	LV	Pielikums Kad izvēlaties kanālu no kanālu tīkla, priekšskatījums netiek radīts.
EL	Παράρτημα Όταν επιλέγετε ένα κανάλι από το δίκτυο καναλιών, δεν εμφανίζεται προεπισκόπηση.	LT	Priedas Renkantis kanalą iš kanalų tinklelio, peržiūra nerodoma.
ES	Apéndice Cuando se selecciona un canal de la parrilla, no se muestra una vista previa.	NL	Addendum Wanneer u een zender selecteert in de zenderlijst, krijgt u geen voorbeeld te zien.
ET	Lisa Kui valite kanali kanalite tabelist, siis eelvaadet ei kuvata.	NO	Addendum Når du velger en kanal fra kanalnettet, vil forhåndsvisning ikke bli vist.
FI	Lisäys Kun valitset kanavan kanavaruudukosta, esikatselua ei näytetä.	PL	Dodatek Podgląd nie wyświetla się po wybraniu kanału z siatki kanałów.
FR	Addenda Lorsque vous sélectionnez une chaîne dans la grille des chaînes, aucun aperçu n'est disponible.	PT	Adenda Quando selecciona um canal na grelha de canais, não é apresentada uma pré-visualização.
		RO	Anexă Când selectați un canal din grila de canale, nu este afișată o imagine de examinare.

RU **Приложение**
При выборе канала из таблицы каналов предварительный просмотр не отображается.

SK **Príloha**
Keď vyberiete kanál z mriežky kanálov, ukážka sa nezobrazí.

SL **Dodatek**
Ko na seznamu kanalov izberete kanal, ni prikazan predogled.

SR **Dodatak**
Kada izaberete kanal iz mreže kanala, pregled se ne prikazuje.

SV **Tillägg**
När du markerar en kanal i kanalöversikten visas ingen förhandsgranskning.

TR **Ek**
Kanal izgarasından bir kanal seçtiğinizde, bir önizleme görüntülenmez.

UK **Додаток**
Під час вибору каналів з таблиці каналів попередній перегляд не відображається.

الملحق AR
عندما تختار قناة من قائمة شبكة القنوات، لا يتم عرض المعاينة.

Supported audio/video formats

File Extensions	Container	Video codec	Maximum resolution	Max. Frame Rate (fps)	Max. Bit Rate (Mbps)	Audio codec	USB	DLNA
.mpg .mpeg .vob	PS	MPEG1	768x576	30	1.8 Mbps	MP1 Layer1/2, MP3, AC3, DVD LPCM	YES	YES
		MPEG2 MP@HL	1920x1080	30	40 Mbps		YES	YES
		MPEG2 MP@HL	1920x1080	30	40 Mbps		YES	YES
.ts	TS	VC-1	1920x1080	30	40 Mbps	MPEG1 Layer1/2, AC3 MPEG2 AAC-LC, MPEG4 AAC-LC/ HE-AAC, AC3	YES	YES
		H.264 BP/MP/HP LV 4.0	1920x1080	30	40 Mbps		YES	YES
		H.264 BP/MP/HP LV 4.0	1920x1080	30	40 Mbps		YES	YES
		H.264 BP/MP/HP LV 4.0	1920x1080	30	40 Mbps		YES	YES
.mp4 (.mov and .3gpp extensions are not supported)	MP4	MPEG4 SP@L 3.0/ ASP@HL 4.0	1920x1080	30	40 Mbps	MPEG1 Layer1/2, MP3, MPEG2 AAC-LC, MPEG AAC-LC/HE-AAC	YES	YES
		H.263	1408x1152	30	40 Mbps		YES	YES
		Motion JPEG (*mov only)	1280x720	30	30 Mbps		YES	YES
		H.264 BP/MP/HP LV 4.0	1920x1080	30	40 Mbps		YES	YES
		MPEG4 SP@L 3.0/ ASP@HL 4.0	1920x1080	30	40 Mbps		YES	YES
.mkv	MKV	WMV9	1920x1080	30	40 Mbps	wav/PCM/ADPCM/A-law PCM/u-law PCM, MPEG1 Layer1/2, MP3, MPEG2 AAC-LC, MPEG AAC-LC/HE-AAC, AC3, WMAv8	YES	YES
		VC-1	1920x1080	30	40 Mbps		YES	YES
		XviD	1920x1080	30	40 Mbps		YES	YES
.mp4 .avi	AVI	MPEG1	768x576	30	1.8 Mbps	wav/PCM/ADPCM/A-law PCM/u-law PCM, MPEG1 Layer1/2, MP3, MPEG2 AAC-LC, MPEG AAC-LC/HE-AAC, AC3, WMAv8	YES	YES
		MPEG2 MP@HL	1920x1080	30	40 Mbps		YES	YES
		H.264 BP/MP/HP LV 4.0	1920x1080	30	40 Mbps		YES	YES
		MPEG4 SP@L 3.0/ ASP@HL 4.0	1920x1080	30	40 Mbps		YES	YES
		Motion JPEG	1280x720	30	30 Mbps		YES	YES
.flv	FLV	Sorenson	352x288	30	40 Mbps	MPEG1 Layer1/2, MP3, MPEG2 AAC-LC, MPEG AAC-LC/HE-AAC	YES	YES
		H.264 BP/MP/HP LV 4.0	1920x1080	30	40 Mbps		YES	YES
.mp3	MP3	NA	NA	NA	32/40/48/56/64/80/96/ 112/128/160/192/224/ 256/320 kbits/s	MP3	YES	YES
.wav	MKV	NA	NA	NA	16bit PCM(big/little endian) 24bit PCM(big endian)	PCM/ADPCM/A-law PCM/ u-law PCM	YES	YES
.aac .mp4 .m4a	AAC	NA	NA	NA	16-576 kbits/s	ACC-LC/HE-AAC	YES	YES



Contact information

België/ Belgique

0800 80 190 Gratis/Gratuit

ЧАТ www.philips.com/support

България

00800 11 544 24

Česká republika

800 142 840 Bezplatný hovor

Danmark

3525 8759 Lokalt opkald

ЧАТ www.philips.com/support

Deutschland

0800 000 7520 (kostenfrei)

ЧАТ www.philips.com/support

Ελλάδα

0 0800 3122 1280

Κλίση χωρίς χρέωση

España

900 800 655 Teléfono local gratuito solamente para clientes en España

ЧАТ www.philips.com/support

Estonia

8000100288 kohalik kõne tariifi

France

0805 025 510 numéro sans frais

ЧАТ www.philips.com/support

Hrvatska

0800 222778 free

Ireland

South: 1 800 7445477

North: 0 800 331 6015

Italia

800 088774 Numero Verde

Қазақстан

+7 727 250 66 17 local

Latvia

80002794 local

Lithuania

880030483 local

Luxemburg/Luxembourg

080026550

Ortsgespräch/Appel local

Magyarország

06 80 018 189 Ingyenes hívás

Nederland

0800 023 0076 Gratis nummer

Norge

22 70 81 11 Lokalsamtale

Österreich

0800 180 016

Polska

00800 3111 318

Portugal

0800 780 902 Chamada Grátis

Россия

(495) 961 1111

8800 200 0880

(бесплатный звонок по России)

România

0800-894910 Apel gratuit

0318107125 Apel local

Србија

+381 114 440 841 Lokalni poziv

Slovensko

0800 004537 Bezplatný hovor

Slovenija

600 744 5477 lokalni klic

Sverige

08 5792 9100 Lokalsamtal

Suisse/Schweiz/Svizzera

0800 002 050

Schweizer Festnetztarif/ Tarif réseau fixe France

Suomi

09 2311 3415 paikallispuhelu

Türkiye

444 7 445

United Kingdom

0800 331 6015 Toll Free

Українська

0-800-500-697

This information is correct at the time of print. For updated information, see www.philips.com/support.

Spis treści

Uruchamianie demonstracji telewizora 31
Przywracanie ustawień fabrycznych telewizora 32

1 Uwaga	2
----------------	---

2 Ważne	4
----------------	---

3 Telewizor	7
Przyciski sterujące telewizora	7
Pilot zdalnego sterowania	8
Obsługa pilota	9

4 Korzystanie z telewizora	10
Włączenie telewizora:	10
Przełączanie telewizora w tryb gotowości	10
Wyłączenie telewizora	11
Przełączanie kanałów	11
Oglądanie materiałów z podłączonych urządzeń	12
Regulacja głośności telewizora	12
Korzystanie z telegazety	13

5 Korzystanie z dodatkowych funkcji telewizora	14
Uzyskiwanie dostępu do menu telewizora	14
Dodawanie urządzenia do menu głównego	14
Usuwanie urządzeń z menu głównego	15
Usuwanie urządzeń z menu głównego	15
Zmiana ustawień obrazu i dźwięku	15
Użycie menu dostępu ogólnego	19
Korzystanie z zaawansowanych funkcji telegazety	20
Tworzenie list ulubionych kanałów i korzystanie z nich	21
Korzystanie z elektronicznego przewodnika telewizyjnego (EPG)	22
Wyświetlanie zegara telewizora	23
Korzystanie z zegarów programowanych	24
Blokowanie nieodpowiednich treści	24
Wyświetlanie Scenea	25
Zmiana języka	26
Odtwarzanie fotografii, muzyki i filmów wideo z urządzeń pamięci USB	27
Słuchanie cyfrowych kanałów radiowych	29
Aktualizowanie oprogramowania telewizora	29
Zmiana preferencji telewizora	31

6 Instalowanie kanałów	33
Automatyczne instalowanie kanałów	33
Ręczne instalowanie kanałów analogowych	34
Ręczne instalowanie cyfrowych kanałów	35
Zmiana nazw kanałów	35
Przegrupowanie kanałów	36
Ukrywanie kanałów	36
Pokazywanie ukrytych kanałów	36
Dostęp do usług modułu CAM	36

7 Podłączanie urządzeń	37
Połączenia z tyłu	37
Połączenia z boku	39
Podłączanie komputera	40
Korzystanie z modułu dostępu warunkowego CAM	41
Funkcja Philips EasyLink	41
Korzystanie z blokady Kensington	45

8 Informacje o produkcie	46
Obsługiwane rozdzielczości wyświetlacza	46
Multimedia	46
Tuner/ odbiór/ transmisja	46
Pilot zdalnego sterowania	46
Zasilanie	47
Obsługiwane wsporniki telewizora	47
Dane techniczne	47

9 Rozwiązywanie problemów	49
Ogólne problemy z telewizorem	49
Problemy z kanałami telewizyjnymi	49
Problemy z obrazem	50
Problemy z dźwiękiem	50
Problemy z połączeniami HDMI	50
Problemy z połączeniami komputerowymi	51
Kontakt z nami	51

10 Indeks	52
------------------	----

1 Uwaga

2011 © Koninklijke Philips Electronics N.V.

Wszelkie prawa zastrzeżone.

Dane techniczne mogą ulec zmianie bez powiadomienia. Znaki towarowe są własnością firmy Koninklijke Philips Electronics N.V lub ich odpowiednich właścicieli. Firma Philips zastrzega sobie prawo do modyfikowania produktów bez konieczności dostosowywania do tych zmian wcześniejszych partii dostaw.

Materiały zawarte w niniejszej instrukcji są opracowane pod kątem zestawu używanego zgodnie z przeznaczeniem. Jeśli produkt lub jego poszczególne moduły są używane do celów innych, niż określa to niniejsza instrukcja, należy uzyskać potwierdzenie prawidłowego i odpowiedniego zastosowania. Firma Philips gwarantuje, że zawartość materiałów nie narusza żadnych patentów zarejestrowanych w Stanach Zjednoczonych. Firma nie udziela żadnych dodatkowych gwarancji ani w sposób wyraźny, ani dorozumiany.

Warunki gwarancji

- Niebezpieczeństwo obrażeń ciała, uszkodzenia telewizora lub utraty gwarancji! Nie wolno samodzielnie naprawiać telewizora.
- Telewizor i urządzenia dodatkowe należy używać zgodnie z przeznaczeniem określonym przez producenta.
- Znak ostrzegawczy wydrukowany z tyłu telewizora wskazuje na niebezpieczeństwo pożaru lub porażenia prądem. Nie wolno zdejmować pokrywy telewizora. W sprawach dotyczących serwisu lub napraw zawsze należy kontaktować się z działem obsługi klienta firmy Philips.



- Wszelkie wyraźnie zabronione w instrukcji czynności, wszelkie niezalecane lub niezatwierdzone regulacje oraz procedury montażu powodują utratę gwarancji.

Charakterystyka pikseli

Niniejszy produkt jest wykonany w technologii LCD z wykorzystaniem dużej liczby kolorowych pikseli. Mimo że jego współczynnik efektywnych pikseli wynosi co najmniej 99,999%, na ekranie mogą być stale wyświetlane czarne kropki lub jasne plamki światła (czerwone, zielone lub niebieskie). Jest to strukturalna cecha wyświetlacza (w ramach powszechnie obowiązujących standardów przemysłowych) i nie jest uznawana za usterkę.

Zgodność ze standardami EMF

Koninklijke Philips Electronics N.V. produkuje i sprzedaje wiele produktów przeznaczonych dla klientów detalicznych, które — jak wszystkie urządzenia elektroniczne — mogą emitować oraz odbierać sygnały elektromagnetyczne. Jedną z najważniejszych zasad firmy Philips jest podejmowanie wszelkich koniecznych działań zapewniających bezpieczne i nieszkodliwe dla zdrowia korzystanie z jej produktów. Obejmuje to spełnienie wszystkich mających zastosowanie przepisów prawnych oraz standardów dotyczących emisji pola elektromagnetycznego (EMF) już na etapie produkcji. Jesteśmy czynnie zaangażowani w opracowywanie, wytwarzanie i sprzedawanie produktów, które nie mają niekorzystnego wpływu na zdrowie. Firma Philips zaświadcza, że zgodnie z posiadaną obecnie wiedzą naukową wytwarzane przez nas produkty są bezpieczne, jeżeli są używane zgodnie z ich przeznaczeniem. Ponadto aktywnie uczestniczymy w doskonaleniu międzynarodowych standardów EMF i przepisów bezpieczeństwa, co umożliwi nam przewidywanie kierunków rozwoju standaryzacji i szybkie dostosowywanie naszych produktów do nowych przepisów.

Bezpiecznik zasilania (dotyczy tylko Wielkiej Brytanii)

Ten telewizor jest wyposażony w zatwierdzoną wtyczkę formowaną. W razie konieczności wymiany bezpiecznika należy zastąpić go bezpiecznikiem o takich samych parametrach, jakie są podane przy gnieździe (przykład 10A).

- 1 Zdejmij pokrywkę bezpiecznika i wyjmij bezpiecznik.
- 2 Nowo montowany bezpiecznik musi być zgodny z brytyjskim standardem BS 1362 oraz musi znajdować się na nim znak zgodności ze standardami ASTA. Jeśli bezpiecznik zostanie zgubiony, należy skontaktować się ze sprzedawcą w celu określenia właściwego typu bezpiecznika zastępczego.
- 3 Załóż pokrywkę bezpiecznika.

Prawa autorskie



* Kensington i Micro Saver są zastrzeżonymi w Stanach Zjednoczonych znakami towarowymi firmy ACCO World Corporation z wydanymi patentami i zgłoszonymi wnioskami patentowymi w innych krajach na całym świecie.



Wyprodukowano na licencji firmy Dolby Laboratories. Dolby oraz symbol podwójnej litery D są znakami towarowymi firmy Dolby Laboratories.



HDMI, logo HDMI i High-Definition Multimedia Interface są znakami handlowymi lub zastrzeżonymi znakami handlowymi firmy HDMI Licensing LLC w Stanach Zjednoczonych i innych krajach.

Wszystkie inne zastrzeżone i niezastrzeżone znaki towarowe są własnością odpowiednich firm.

2 Ważne

Przed rozpoczęciem korzystania z telewizora należy zapoznać się z wszystkimi instrukcjami. Gwarancja nie obejmuje uszkodzeń powstałych na skutek postępowania niezgodnego z instrukcjami.

Bezpieczeństwo

Niebezpieczeństwo pożaru lub porażenia prądem!

- Należy chronić telewizor przed deszczem i wodą. W pobliżu telewizora nie wolno umieszczać pojemników z cieczami, takich jak np. wazon. W przypadku rozlania cieczy na telewizor lub dostania się cieczy do jego wnętrza natychmiast odłącz telewizor od źródła zasilania. Aby sprawdzić telewizor przed użyciem, skontaktuj się z działem obsługi klienta firmy Philips.
- Nie stawiaj telewizora ani nie kładź pilota zdalnego sterowania czy baterii do niego blisko otwartego ognia oraz innych źródeł ciepła (w tym bezpośrednio padających promieni słonecznych). Aby uniknąć rozprzestrzenienia się ognia, telewizor, pilot zdalnego sterowania i baterie do niego nie powinny znajdować się blisko świeczek lub innych źródeł ognia.



- Nigdy nie należy wkładać przedmiotów do otworów wentylacyjnych oraz innych otworów w telewizorze.
- Upewnij się, że przewód zasilający nie będzie się naprężył podczas obracania telewizora. Naprężanie się przewodu zasilającego może poluzować połączenia oraz spowodować iskrzenie.

- Aby odłączyć telewizor od zasilania sieciowego, należy odłączyć wtyczkę. Podczas odłączania przewodu zasilającego zawsze ciągnij wtyczkę, a nie przewód. Dotęp do wtyczki, przewodu zasilającego i gniazdka powinien być zawsze możliwy.

Niebezpieczeństwo zwarcia lub pożaru!

- Zawsze chroń pilota zdalnego sterowania oraz baterie przed deszczem, wodą i nadmiernym ciepłem.
- Unikaj silnego nacisku na wtyczki. Luźna wtyczka może być przyczyną iskrzenia lub pożaru.

Niebezpieczeństwo obrażeń ciała lub uszkodzenia telewizora!

- Do podnoszenia i przenoszenia telewizora, który waży więcej niż 25 kilogramów, potrzebne są dwie osoby.
- Do zamontowania telewizora na podstawie należy używać wyłącznie dostarczonej podstawy. Przymocuj dokładnie podstawę do telewizora. Ustaw telewizor na stabilnej i płaskiej powierzchni, która utrzyma łączny ciężar telewizora oraz podstawy.
- Umieszczając telewizor na ścianie, należy stosować wyłącznie uchwyt ścienny, który utrzyma jego ciężar. Przymocuj uchwyt do ściany, która utrzyma łączny ciężar zarówno jego, jak i telewizora. Koninklijke Philips Electronics N.V. nie bierze żadnej odpowiedzialności za wypadki lub obrażenia, jeśli użyty zostanie niewłaściwy uchwyt ścienny.
- W przypadku konieczności przechowywania telewizora należy rozmontować stojak. Nie kładź telewizora na tylnej stronie, jeśli zamontowany jest stojak.
- Przed podłączeniem telewizora do zasilania upewnij się, że napięcie odpowiada wartości wydrukowanej z tyłu telewizora. Nie wolno podłączać telewizora do zasilania, jeżeli napięcie jest inne.
- Niektóre części tego produktu mogą być wykonane ze szkła. Należy się z nimi obchodzić ostrożnie, aby uniknąć obrażeń lub uszkodzenia.

Niebezpieczeństwo odniesienia obrażeń ciała przez dzieci!

Aby uniknąć sytuacji, w której telewizor mógłby się przewrócić i spowodować obrażenia ciała u dzieci, przestrzegaj następujących środków ostrożności:

- Dopilnuj, aby telewizor nigdy nie znajdował się na powierzchni nakrytej tkaniną lub innym materiałem, który może zostać ściągnięty.
- Upewnij się, że żadna część telewizora nie wisi na krawędzi powierzchni.
- Nie stawiaj telewizora na wysokich meblach (takich jak biblioteczka) bez przymocowania zarówno mebla, jak i telewizora do ściany lub odpowiedniej podpory.
- Pouch dzieci o niebezpieczeństwie wynikającym ze wspinania się na meble, aby dosięgnąć telewizora.

Ryzyko połknięcia baterii!

- Produkt/pilot zdalnego sterowania może zawierać baterie typu „coin”, które mogą zostać połknięte. Zawsze trzymaj baterie poza zasięgiem dzieci!

Niebezpieczeństwo przegrzania!

- Nie umieszczaj telewizora w ciasnej przestrzeni. W celu zapewnienia odpowiedniej wentylacji należy zachować odstęp o szerokości co najmniej 10 cm z każdej strony telewizora. Upewnij się, że zasłony i inne przedmioty nie będą zakrywać otworów wentylacyjnych telewizora.

Niebezpieczeństwo obrażenia ciała, pożaru lub uszkodzenia przewodu zasilającego!

- Nie ustawiaj telewizora oraz innych przedmiotów na przewodzie zasilającym.
- W przypadku zbliżającej się burzy odłącz telewizor od zasilania oraz anteny. W trakcie burzy nie dotykaj żadnej części telewizora, przewodu zasilającego ani antenowego.

Niebezpieczeństwo uszkodzenia słuchu!

- Unikaj korzystania przez dłuższy czas ze słuchawek przy dużych poziomach głośności.

Niska temperatura

- Jeśli telewizor będzie transportowany w temperaturze poniżej 5°C, przed podłączeniem telewizora do źródła zasilania należy wyjąć go z opakowania i poczekać, aż ogrzeje się do temperatury otoczenia.

Konserwacja ekranu

- Unikaj wyświetlania nieruchomych obrazów, jeśli tylko to możliwe. Nieruchome obrazy to te, które są wyświetlane na ekranie przez długi czas. Należą do nich menu ekranowe, czarne paski i wyświetlacze czasu. Jeśli nie można tego uniknąć, należy zmniejszyć kontrast i jasność obrazu, aby zapobiec uszkodzeniu ekranu.
- Przed czyszczeniem odłącz telewizor od sieci elektrycznej.
- Czyść telewizor i ramę miękką, wilgotną ściereczką. Do czyszczenia telewizora nigdy nie należy stosować substancji takich jak alkohol, środki chemiczne lub środki czyszczące stosowane w gospodarstwach domowych.
- Niebezpieczeństwo uszkodzenia ekranu telewizora! Nie dotykaj, nie naciskaj, nie trzymaj ani nie uderzaj ekranu jakimikolwiek przedmiotami.
- Aby uniknąć zniekształcenia obrazu oraz plamienia kolorów, niezwłocznie usuwaj krople wody z ekranu.

Temperatura i wilgotność

W rzadkich przypadkach, w zależności od temperatury i wilgotności, po wewnętrznej stronie szklanego ekranu może dochodzić do skraplania się pary. Aby temu zapobiec, nie należy narażać telewizora na działanie bezpośredniego światła słonecznego, wysokiej temperatury i wilgotności. Skroplona para zniknie po kilku godzinach pracy telewizora. Wilgoć powstała w wyniku kondensacji nie uszkodzi telewizora ani nie wpłynie negatywnie na jego działanie.

Utylizacja starych produktów i baterii



To urządzenie zostało zaprojektowane i wykonane z materiałów oraz komponentów wysokiej jakości, które nadają się do ponownego wykorzystania.



Dołączony do produktu symbol przekreślonego pojemnika na odpady oznacza, że produkt objęty jest dyrektywą europejską 2002/96/WE. Informacje na temat wydzielonych punktów składowania zużytych produktów elektrycznych i elektronicznych można uzyskać w miejscu zamieszkania.

Prosimy postępować zgodnie z wytycznymi miejscowych władz i nie wyrzucać tego typu urządzeń wraz z innymi odpadami pochodzącymi z gospodarstwa domowego. Prawidłowa utylizacja starych produktów pomaga zapobiegać zanieczyszczeniu środowiska naturalnego oraz utracie zdrowia.



Produkt zawiera baterie opisane w treści dyrektywy 2006/66/WE, których nie można zutylizować z pozostałymi odpadami domowymi.

Należy zapoznać się z lokalnymi przepisami dotyczącymi utylizacji baterii, ponieważ ich prawidłowa utylizacja pomaga zapobiegać zanieczyszczeniu środowiska naturalnego oraz utracie zdrowia.

Ochrona środowiska

Firma Philips stale skupia się na obniżaniu wpływu swoich nowoczesnych produktów na środowisko naturalne. Dążymy do poprawy stanu środowiska podczas procesu produkcji poprzez zmniejszenie ilości szkodliwych substancji, efektywne zużycie energii elektrycznej oraz zapewnianie instrukcji dotyczących utylizacji i recyklingu zużytych produktów.

Aby uzyskać dostęp do ustawień oszczędzających energię:

- 1 Podczas oglądania telewizji, naciśnij zielony przycisk na pilocie zdalnego sterowania.
- 2 Wybierz jedno z następujących ustawień:
 - **[Oszcz. energii]:** Ergooszczędne ustawienia obrazu.
 - **[Wycisz ekran]:** Jeśli chcesz tylko słuchać dźwięku z telewizora, możesz wyłączyć ekran. Inne funkcje nadal działają normalnie.
 - **[Czujnik światła]:** Wbudowany czujnik jasności otoczenia obniża jasność ekranu telewizora, gdy otoczenie staje się ciemniejsze.
 - **[Wyłącz nieużywane źródła]:** Po podłączeniu urządzeń zgodnych z funkcją EasyLink można je wyłączyć.

3 Telewizor

Gratulujemy zakupu i witamy wśród klientów firmy Philips! Aby w pełni skorzystać z obsługi świadczonej przez firmę Philips, należy zarejestrować zakupiony produkt na stronie www.philips.com/welcome.

Przyciski sterujące telewizora

- ① +/-: Ustawianie głośności.
- ② (Menu główne): Dostęp do menu głównego.
- ③ CH +/-: przełączanie kanałów.
- ④ Zasilanie: włączanie albo wyłączenie telewizora.

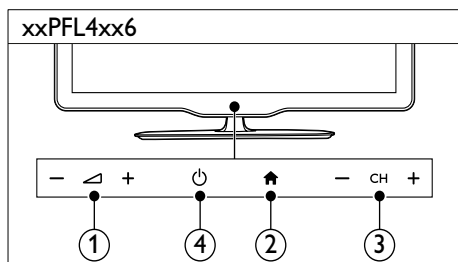
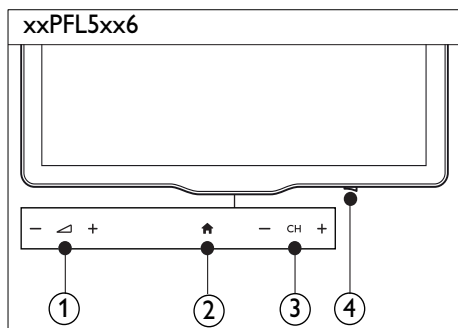
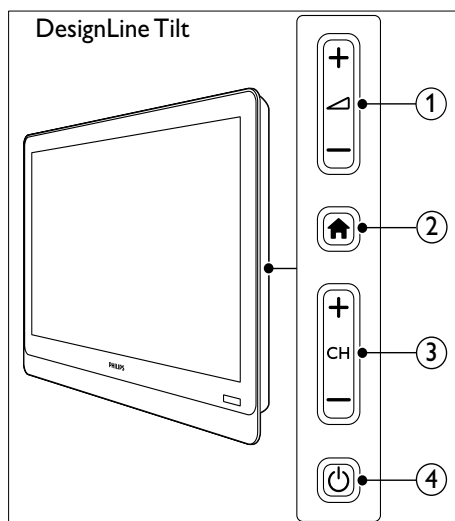
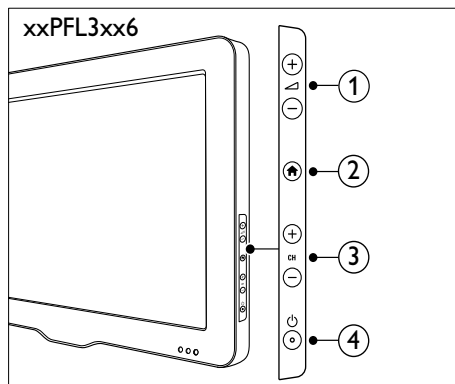

Pilot zdalnego sterowania

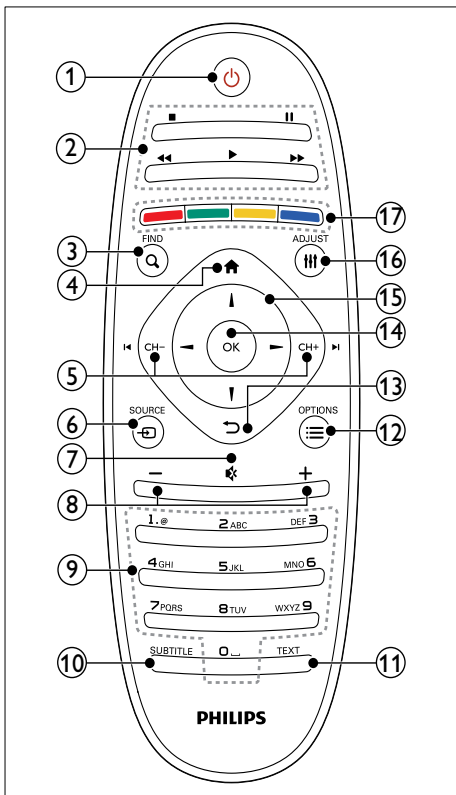

- ① **⏻ (Tryb gotowości/włącz)**
 - Włączanie telewizora oraz tryb gotowości.
- ② **⏮ (Przyciski odtwarzania)**
 - Sterowanie odtwarzaniem filmu lub muzyki.
- ③ **🔍 FIND**
 - Przejście do menu w celu wyboru listy kanałów telewizyjnych.
- ④ **🏠 (Menu główne)**
 - Dostęp do menu głównego.

- ⑤ **⏪ CH - / CH + ⏩ (Poprzedni/następny)**
 - Przełączanie kanałów albo poruszanie się po stronach menu, ścieżkach, albumach lub folderach.
- ⑥ **📺 SOURCE**
 - Wybór podłączonych urządzeń.
- ⑦ **🔇 (Wyciszenie)**
 - Wyciszenie lub przywrócenie dźwięku.
- ⑧ **+/- (Głośność)**
 - Ustawianie głośności.
- ⑨ **0-9 (Przyciski numeryczne)**
 - Wybieranie kanałów.
- ⑩ **SUBTITLE**
 - Włączanie lub wyłączanie napisów.
- ⑪ **TEXT**
 - Włączanie i wyłączanie telegazety.
- ⑫ **☰ OPTIONS**
 - Przejście do opcji bieżącej czynności lub wyboru.
- ⑬ **⏪ (Wstecz)**
 - Powrót do poprzedniego menu lub wyjście z funkcji.
- ⑭ **OK**
 - Zatwierdzenie wpisu lub wyboru.
- ⑮ **▲▼◀▶ (Przyciski nawigacji)**
 - Poruszanie się po menu i wybieranie pozycji.
- ⑯ **⋮ ADJUST**
 - Przejście do menu w celu dostosowania ustawień.
- ⑰ **Kolorowych przycisków**
 - Służy do wybierania zadań lub opcji.

Obsługa pilota

Pilota należy używać w niedużej odległości od telewizora i kierować go w stronę czujnika zdalnego sterowania. Między pilotem a telewizorem nie powinno być żadnych elementów blokujących sygnał, takich jak meble, ściany czy inne obiekty.

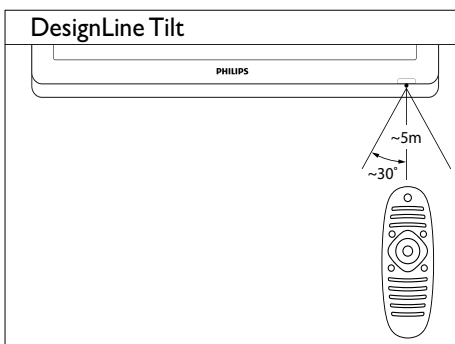
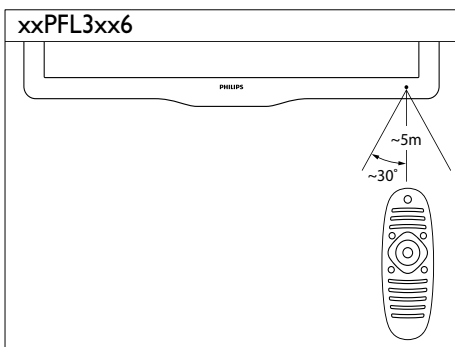
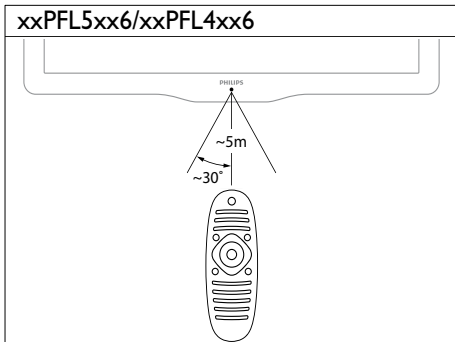

4 Korzystanie z telewizora

W tej części zamieszczono informacje dotyczące podstawowych czynności związanych z używaniem telewizora.

Włącz telewizor.

- Naciśnij włącznik zasilania na telewizorze.
 - ↳ Jeśli telewizor znajduje się w trybie gotowości,

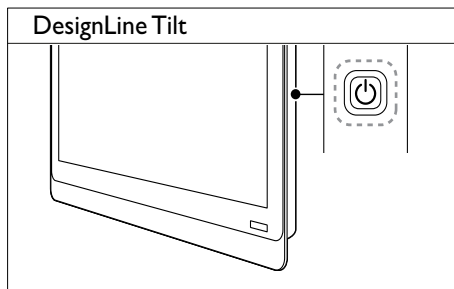
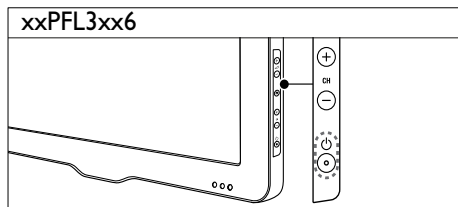
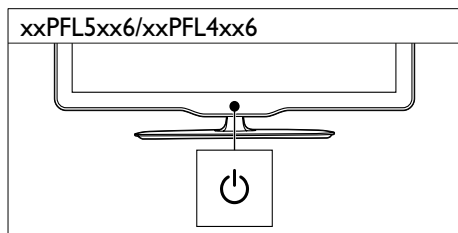
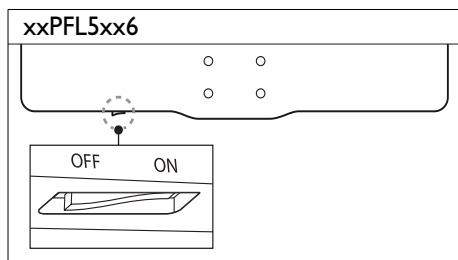

minie kilka sekund, zanim zareaguje.

- Naciśnij przycisk Φ (Tryb gotowości/włącz) na pilocie zdalnego sterowania.

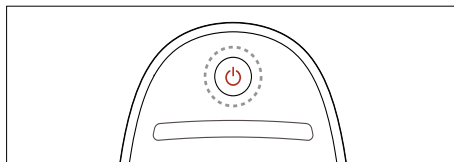

Przełączanie telewizora w tryb gotowości

- Naciśnij ponownie przycisk Φ (Tryb gotowości/włącz) na pilocie zdalnego sterowania.
 - ↳ Czujnik pilota zdalnego sterowania umieszczony na telewizorze zmieni kolor na czerwony.

Wyłącz telewizor

- Naciśnij ponownie włącznik zasilania na telewizorze.
 - ↳ Czujnik pilota zdalnego sterowania umieszczony na telewizorze wyłączy się.
 - ↳ W przypadku xxPFL5xx6 telewizor nie zużywa już energii.
 - ↳ W przypadku modeli xxPFL4XX6, xxPFL3xx6 i DesignLine Tilt telewizor, chociaż zużywa niewiele energii w trybie gotowości, to jednak ciągle ją pobiera. Jeśli telewizor nie jest używany przez dłuższy czas, należy go odłączyć od zasilania albo wyłączyć zasilanie.



Uwaga

- Jeśli nie możesz znaleźć pilota zdalnego sterowania, a chcesz wyłączyć telewizor będący w trybie gotowości, naciśnij przycisk **CH+/-** na telewizorze.

- Naciśnij przycisk **CH +/-** na telewizorze.

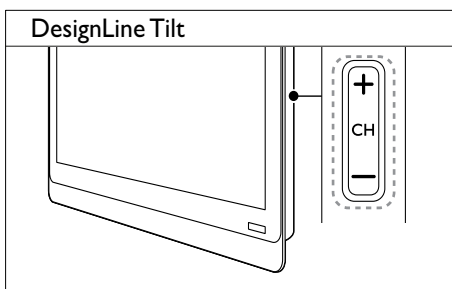
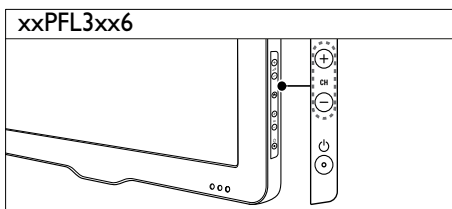
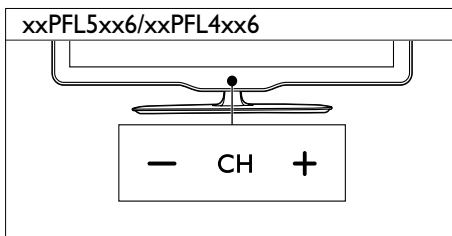

Przełączanie kanałów

- Naciśnij przycisk **CH+** lub **CH-** na pilocie zdalnego sterowania.

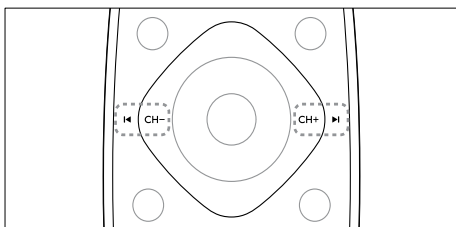

Inne sposoby przełączania kanałów

- Wpisz numer kanału za pomocą **Przyciski numeryczne**.
- Aby powrócić do poprzednio oglądanego kanału, naciśnij przycisk **↶ (WSTECZ)** na pilocie zdalnego sterowania.



Uwaga

- W przypadku korzystania z listy ulubionych kanałów można wybrać tylko kanały znajdujące się na tej liście (patrz 'Tworzenie list ulubionych kanałów i korzystanie z nich' na str. 21).

Wyświetl podgląd kanałów

Za pomocą siatki kanałów możesz wyświetlić podgląd dostępnych kanałów.

- Naciśnij przycisk **Q FIND**.
 - ↳ Pojawi się siatka kanałów.
 - ↳ Aby uzyskać podgląd kanału, wybierz go.
 - ↳ Aby oglądać kanał, wybierz go i naciśnij przycisk **OK**.

Oglądanie materiałów z podłączonych urządzeń

Uwaga

- Przed wybraniem danego urządzenia jako źródła, należy je włączyć.

Wybieranie urządzenia z listy źródeł

- 1 Naciśnij przycisk **⏏ SOURCE**.

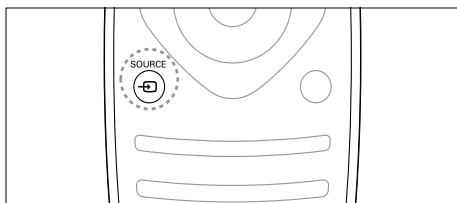

- ↳ Zostanie wyświetlona lista źródeł.
- 2 Naciśnij przycisk **▲ ▼**, aby wybrać kanał.
- 3 Naciśnij przycisk **OK**, aby potwierdzić wybór.
 - ↳ Telewizor zostanie przełączony na wybrane urządzenie.

Regulacja głośności telewizora

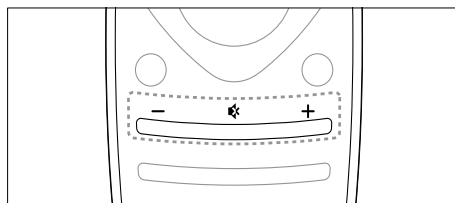

- Naciśnij przycisk **+/-** na pilocie.

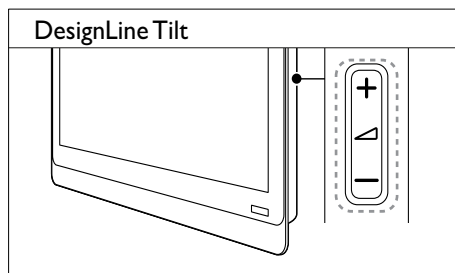
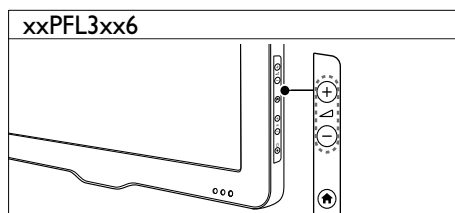
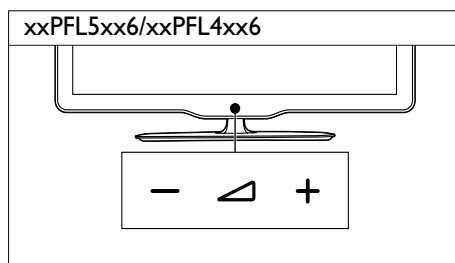

- Naciśnij przycisk **▲ +/-** na telewizorze.



Włączanie i wyłączanie dźwięku

- Naciśnij przycisk , aby wyciszyć dźwięk.
- Ponownie naciśnij przycisk , aby włączyć dźwięk.

Korzystanie z telegazety

- 1 Naciśnij przycisk **TEXT**.

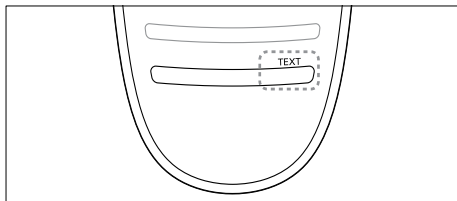

↳ Na ekranie zostanie wyświetlona strona główna indeksu.

- 2 Wybierz stronę na jeden z następujących sposobów:
 - Naciśnij przycisk **Przyciski numeryczne**, aby wprowadzić numer strony.
 - Naciśnij przycisk **◀** lub **▶**, aby wyświetlić następną lub poprzednią stronę.
 - Naciśnij przycisk **Kolorowych przycisków**, aby wybrać pozycję oznaczoną kolorami.
 - Naciśnij przycisk **↩ (WSTECZ)**, aby wrócić do poprzednio oglądanej strony.
- 3 Naciśnij przycisk **TEXT**, aby wyłączyć telegazetę.



Uwaga

- Dotyczy tylko Wielkiej Brytanii: Niektóre kanały telewizji cyfrowej oferują dedykowane cyfrowe usługi tekstowe (np. BBC1).

5 Korzystanie z dodatkowych funkcji telewizora

Uzyskiwanie dostępu do menu telewizora

Menu pomagają w instalowaniu kanałów, zmianie ustawień obrazu i dźwięku oraz w uzyskiwaniu dostępu do innych funkcji.

- 1 Naciśnij przycisk **⬆**.
Zostanie wyświetlony ekran menu.



- 2 Wybierz jedną z następujących opcji i naciśnij przycisk **OK**:
 - **[Ogląd. telewizji]**: Jeśli jest wybrane źródło inne niż antena, przełącz źródło z powrotem na antenę
 - **[Przewodnik po progr.]**: Dostęp do elektronicznego przewodnika telewizyjnego.
 - **[Przeglądaj USB]**: Uzyskanie dostępu do wyszukiwarki zawartości w przypadku podłączenia urządzenia USB.
 - **[Scenea]**: Włączanie tapety funkcji Scenea.
 - **[Dodaj nowe urząd.]**: Dodawanie nowych urządzeń do menu głównego.

- **[Konfiguracja]**: Umożliwia dostęp do menu zmiany ustawień obrazu, dźwięku i innych parametrów.
- **[Pomoc]**: Dostęp do przeglądu telewizora.

- 3 Naciśnij przycisk **⬆**, aby wyjść z menu.

Dodawanie urządzenia do menu głównego

Po podłączeniu urządzenia należy je dodać do menu głównego.



- 1 Naciśnij przycisk **⬆**.
- 2 Wybierz opcję **[Dodaj nowe urząd.]**.
- 3 Postępuj według instrukcji na ekranie, aby dodać urządzenie do menu głównego.
↳ Urządzenie jest wyświetlane w menu głównym.
- 4 Aby oglądać treść z urządzenia, należy je włączyć, a następnie wybrać w menu głównym.
- 5 Urządzenie można także wybrać za pomocą przycisku **źródło** (patrz 'Wybieranie urządzenia z listy źródeł' na str. 12).

Usuwanie urządzeń z menu głównego

Po dodaniu nowego urządzenia do menu głównego można zmienić jego nazwę na preferowaną.



Uwaga

- Nazwa urządzenia może mieć długość do szesnastu znaków.

- 1 Naciśnij przycisk .
- 2 Wybierz urządzenie, którego nazwę chcesz zmienić.
- 3 Naciśnij przycisk  **OPTIONS**.
↳ Zostanie wyświetlone menu opcji.
- 4 Wybierz opcję **[Zm. naz. urz.]**, a następnie naciśnij przycisk **OK**.
- 5 Aby wyświetlić pole do wprowadzania tekstu, naciśnij przycisk **OK**.
- 6 Wybierz odpowiednie znaki, a następnie naciśnij przycisk **OK**.
 - W celu wybrania wielkich lub małych liter oraz symboli: w wierszu poniżej przycisku spacji wybierz odpowiedni przycisk, a następnie naciśnij przycisk **OK**.
- 7 Po zakończeniu wybierz opcję **[Gotowe]**, a następnie naciśnij przycisk **OK**.
↳ Pole do wprowadzania tekstu zostanie zamknięte.
- 8 W menu zmiany nazwy urządzenia wybierz opcję **[Gotowe]**, a następnie naciśnij przycisk **OK**.

Usuwanie urządzeń z menu głównego

Jeśli urządzenie nie jest już podłączone do telewizora, należy je usunąć z menu głównego.

- 1 Naciśnij przycisk .
- 2 Wybierz urządzenie, które chcesz usunąć.
- 3 Naciśnij przycisk  **OPTIONS**.
- 4 Wybierz opcję **[Wymij urządzenie]**, a następnie naciśnij przycisk **OK**.
- 5 Wybierz opcję **[Odłącz]**, a następnie naciśnij przycisk **OK**.
↳ Wybrane urządzenie zostaje usunięte z menu głównego.

Zmiana ustawień obrazu i dźwięku

Służy do zmiany ustawień obrazu i dźwięku zgodnie z preferencjami. Można zastosować wstępnie zdefiniowane ustawienia lub zmienić ustawienia ręcznie.

Uwaga

- W trakcie oglądania telewizji lub treści z innych urządzeń naciśnij przycisk  **ADJUST**, następnie wybierz opcję **[Obraz intelig.]** lub **[Dźwięk intelig.]**, aby szybko przejść do ustawień obrazu i dźwięku.

Korzystanie z asystenta ustawień

Za pomocą asystenta ustawień można dostosować ustawienia obrazu i dźwięku.

- 1 Naciśnij przycisk .
- 2 Wybierz kolejno: **[Konfiguracja]** > **[Szybkie ustawienia obrazu i dźwięku]** i naciśnij przycisk **OK**.
- 3 Wybierz opcję **[Kontynuuj]**, a następnie naciśnij przycisk **OK**.
↳ Na ekranie pojawi się menu **[Asystent ustawień]**.
- 4 Postępuj według instrukcji na ekranie, aby wybrać preferowane ustawienia obrazu.

Użycie ustawień obrazu

Użyj ustawień obrazu, aby zastosować ustawienia wstępnie zdefiniowane.

- 1 Naciśnij przycisk **III ADJUST**.
- 2 Wybierz opcję **[Obraz intelig.]**, a następnie naciśnij przycisk **OK**.
- 3 Wybierz jedno z poniższych ustawień, a następnie naciśnij przycisk **OK**:
 - **[Osobisty]**: Użycie swych dostosowanych ustawień obrazu
 - **[Jaskrawy]**: Bogate i dynamiczne ustawienia, idealne do użytku dziennego.
 - **[Naturalny]**: Naturalne ustawienia obrazu.
 - **[Kino]**: Ustawienia idealne do oglądania filmów.
 - **[Gra]**: Ustawienia idealne do gier.
 - **[Oszcz. energii]**: Ustawienia energooszczędne.
 - **[Standard]**: Ustawienia domyślne, które są odpowiednie do większości środowisk i typów wideo.
 - **[Zdjęcie]**: Ustawienia idealne do oglądania zdjęć.
 - **[Własne]**: Dostosowanie i zapisanie osobistych ustawień obrazu. Aby zastosować te ustawienia, należy wybrać opcję **[Osobisty]**.

Ręczne dostosowanie ustawień obrazu

- 1 Naciśnij przycisk **▲**.
- 2 Wybierz kolejno: **[Konfiguracja]** > **[Ustawienia TV]** > **[Obraz]** i naciśnij przycisk **OK**.
- 3 Wybierz jedno z poniższych ustawień, a następnie naciśnij przycisk **OK**:
 - **[Obraz intelig.]**: Dostęp do zdefiniowanych inteligentnych ustawień obrazu.
 - **[Resetuj]**: Przywracanie domyślnych ustawień fabrycznych.
 - **[Kontrast]**: Regulowanie intensywności obszarów podświetlenia przy niezmienionej treści wideo.
 - **[Jasność]**: Regulacja intensywności i szczegółów ciemnych obszarów.
 - **[Kolor]**: Regulacja nasycenia koloru.
 - **[Nasycenie]**: Kompensacja różnic kolorystycznych.
 - **[Ostrość]**: Regulacja ostrości obrazu.
 - **[Redukcja szumów]**: Filtrowanie i redukcja szumu w obrazie.
 - **[Odcień]**: Regulacja równowagi kolorów w obrazie.
 - **[Odcień personalny]**: Dostosowywanie ustawienia odcienia. (Dostępne tylko w przypadku wybrania opcji **[Odcień]** > **[Własne]**)
 - **[Digital Crystal Clear]** / **[Pixel Plus]** / **[Pixel Plus HD]**: Dostrajanie każdego piksela, aby był zgodny z pikselami otaczającymi. Zapewnia to doskonały obraz w wysokiej rozdzielczości.
 - **[HD Natural Motion]**: W wybranych modelach. Minimalizowanie migotania obrazu i poprawianie płynności obrazu.
 - **[100 Hz Clear LCD]** / **[120 Hz Clear LCD]**: W wybranych modelach. Redukcja rozmazania ruchu i poprawianie wyrazistości obrazu.
 - **[Ostrość]**: Włączanie nadzwyczajnej ostrości obrazu.

- **[Dynamiczny kontr.]:** Poprawianie kontrastu. **[Średni]** zalecane ustawienie.
- **[Dynam. podśw.]:** Pozwala dostosować jasność podświetlenia telewizora do warunków oświetlenia.
- **[Red. zniek. MPEG]:** Służy do wygładzania przejść na obrazach cyfrowych. Tę funkcję można włączyć i wyłączyć.
- **[Wzmocnienie barw]:** Sprawia, że kolory są bardziej jaskrawe, oraz poprawia rozdzielczość szczegółów w przypadku jasnych kolorów. Tę funkcję można włączyć i wyłączyć.
- **[Gamma]:** W wybranych modelach. Reguluje intensywność tonów pośrednich na obrazie. Kolory biały i czarny pozostają bez zmian.
- **[Tryb PC]:** Służy do dostosowywania ustawień obrazu, gdy komputer jest podłączony do telewizora przez HDMI lub DVI.
- **[Czujnik światła]:** Dynamiczna regulacja ustawień na podstawie bieżących warunków oświetlenia.
- **[Format obrazu]:** Zmiana formatu obrazu.
- **[Krawędzie ekranu]:** Dostosowanie widocznego obszaru. (przy ustawieniu maksymalnym mogą pojawić się zakłócenia obrazu i jego krawędzi).
- **[Przes. obrazu]:** Jeśli dostępne, reguluje położenie obrazu dla wszystkich formatów z wyjątkiem **[Szeroki ekran]** i **[Automatyczny zoom]**.

Zmiana formatu obrazu

- 1 Naciśnij przycisk **III ADJUST**.
- 2 Wybierz opcję **[Format obrazu]**, a następnie naciśnij przycisk **OK**.
- 3 Wybierz format wyświetlania, a następnie naciśnij przycisk **OK**.

Podsumowanie formatów obrazu

Następujące ustawienia obrazu można konfigurować.

Uwaga

- W zależności od formatu źródła obrazu, niektóre ustawienia obrazu nie są dostępne.

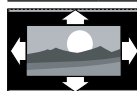

[Auto format]: W wybranych modelach. (Opcja niedostępna dla trybu PC). Pozwala automatycznie zastosować odpowiedni format obrazu. W przeciwnym razie stosowany jest format panoramiczny.

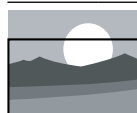

[Automatyczne wypełnianie]: W wybranych modelach. Opcja służy do powiększenia obrazu, aby wypełniał on cały obszar ekranu (napisy dialogowe są widoczne). Zalecane w celu zminimalizowania zniekształceń (niedostępne w trybie HD i PC).



[Automatyczny zoom]: W wybranych modelach. Powiększanie obrazu, aby wypełniał cały obszar ekranu. Zalecane w celu zminimalizowania zniekształceń (niedostępne w trybie HD i PC).



[Super zoom] (Opcja niedostępna dla trybów HD i PC). Służy do usuwania czarnych pasów po bokach ekranu w przypadku programów nadawanych w formacie 4:3. Pojawiają się minimalne zniekształcenia.



[4:3]: Służy do wyświetlania w klasycznym formacie 4:3.



[Format 16:9] (Opcja niedostępna dla trybów HD i PC). Służy do skalowania obrazu w formacie 4:3 do formatu 16:9.



[Szeroki ekran]: Służy do skalowania obrazu w formacie 4:3 do formatu 16:9.



[Niewyskalowane]: Opcja dostępna jedynie dla trybów HD oraz PC i tylko w wybranych modelach. Pozwala ustawić maksymalną ostrość. System nadawcy może powodować występowanie pewnych zniekształceń. W celu uzyskania najlepszych rezultatów ustaw rozdzielczość komputera na tryb szerokiego obrazu.

Korzystanie z nastaw dźwięku

Użyj nastaw dźwięku, aby zastosować ustawienia wstępnie zdefiniowane.

- 1 Naciśnij przycisk **III ADJUST**.
- 2 Wybierz opcję **[Dźwięk intelig.]**, a następnie naciśnij przycisk **OK**.
- 3 Wybierz jedno z poniższych ustawień, a następnie naciśnij przycisk **OK**:
 - **[Osobisty]**: Pozwala zastosować ustawienia, które zostały wybrane w menu dźwięku.
 - **[Standard]**: Ustawienia, które są odpowiednie do większości środowisk i typów dźwięku.
 - **[Wiadomości]**: Ustawienia idealne do słuchania mowy, na przykład wiadomości.
 - **[Kino]**: Ustawienia idealne do oglądania filmów.
 - **[Gra]**: Ustawienia idealne do gier.
 - **[SZTUKI TEATRALNE]**: Ustawienia idealne do oglądania seriali.
 - **[Sport]**: Ustawienia idealne do widowisk sportowych.

Ręczne dostosowywanie ustawień dźwięku

- 1 Naciśnij przycisk **▲**.
- 2 Wybierz kolejno: **[Konfiguracja]** > **[Ustawienia TV]** > **[Dźwięk]** i naciśnij przycisk **OK**.
↳ Na ekranie pojawi się menu **[Dźwięk]**.
- 3 Wybierz jedno z poniższych ustawień, a następnie naciśnij przycisk **OK**:
 - **[Dźwięk intelig.]**: Dostęp do zdefiniowanych inteligentnych ustawień dźwięku.
 - **[Resetuj]**: Przywracanie domyślnych ustawień fabrycznych.
 - **[Wyczyść dźwięk]**: Poprawianie wyrazistości dźwięku.
 - **[Niskie]**: Regulacja poziomu tonów niskich.
 - **[Wysokie]**: Regulacja poziomu tonów wysokich.

- **[Dźw. przestrz.]:** Włączanie dźwięku przestrzennego.
- **[Incredible Surround]:** (Tylko w wybranych modelach) Włączanie udoskonalonego dźwięku przestrzennego w celu zwiększenia efektu surround.
- **[Głośn. słuchawek]:** (W modelach ze słuchawkami) Regulacja głośności słuchawek.
- **[Automat. regulacja głośności]:** Automatyczne ograniczanie nagłych zmian głośności, np. podczas przełączania kanałów.
- **[Balans]:** Służy do zrównoważenia głośności lewego i prawego głośnika.
- **[Format wyjścia cyfrowego]:** Służy do wyboru typu cyfrowego wyjścia audio za pomocą cyfrowego złącza wyjścia audio.
 - **[PCM]:** Służy do konwersji typu audio nie PCM na format PCM.
 - **[Wielokanałowy]:** Służy do przekazywania sygnału audio do zestawu kina domowego.
- **[Niedowidzący]:** W przypadku niektórych cyfrowych kanałów telewizyjnych nadawana jest specjalna ścieżka dźwiękowa dostosowana dla osób niedowidzących. W tym przypadku dźwięk normalnej ścieżki dźwiękowej jest łączony z dodatkowym komentarzem. Skorzystaj z kolorowych przycisków do wybierania opcji:
 - Czerwony (**[Wyłącz]**): wyłączenie ścieżki dźwiękowej dla osób niedowidzących.
 - Zielony (**[Głośniki]**): odtwarzanie ścieżki dźwiękowej dla osób niedowidzących tylko przez głośniki
 - Żółty (**[Słuchawki]**): odtwarzanie ścieżki dźwiękowej dla osób niedowidzących tylko przez słuchawki.
 - Niebieski (**[Głośnik + słuchawki]**): odtwarzanie ścieżki dźwiękowej dla osób niedowidzących przez głośniki i przez słuchawki.
- **[Głośność miesz.]:** Regulacja głośności dla osób niedowidzących.
- **[Przyc. dźw.]:** Ta funkcja umożliwia włączenie potwierdzania dźwiękowego naciskanych przycisków pilota lub telewizora.

Użycie menu dostępu ogólnego

Menu dostępu ogólnego można uruchomić podczas pierwszej instalacji. Po jego włączeniu można uzyskać szybki dostęp do menu dla niedowidzących i słabosłyszących podczas oglądania telewizji lub korzystania z urządzeń zewnętrznych.

- 1 W trakcie oglądania telewizji naciśnij przycisk **≡ OPTIONS**.
↳ Zostanie wyświetlone menu opcji telewizora.
- 2 Wybierz opcję **[Dostęp ogólny]**, a następnie naciśnij przycisk **OK**.
- 3 Wybierz jedną z następujących opcji i naciśnij przycisk **OK**.
 - **[Słabosłyszący]:** Włączanie i wyłączenie napisów dla osób słabosłyszących.



Wskazówka

- Do wprowadzania opcji służą kolorowe przyciski na pilocie.

Korzystanie z zaawansowanych funkcji telegazety

Dostęp do menu opcji telegazety

Dostęp do funkcji telegazety za pomocą opcji jej menu.

- 1 Naciśnij przycisk **TEXT**.
↳ Zostanie wyświetlony ekran telegazety.
- 2 Naciśnij przycisk **☰ OPTIONS**.
↳ Zostanie wyświetlone menu opcji telegazety.
- 3 Wybierz jedną z następujących opcji i naciśnij przycisk **OK**.
 - **[Zatrzymaj stronę] / [Zwolnij stronę]**: Zamrażanie i odmrażanie bieżącej strony.
 - **[Podwójny obraz] / [Pełny ekran]**: Włączanie i wyłączanie telegazety na pełnym lub podzielonym ekranie.
 - **[Przegląd TOP]**: Włączanie Spisu stron telegazety z programami
 - **[Powiększ.] / [Widok normalny]**: Przełączanie między powiększonym a normalnym wyświetlaniem stron telegazety.
 - **[Ujawnianie]**: Umożliwia ukrywanie lub pokazywanie ukrytych na stronie informacji, np. rozwiązań zagadek i łamigłówek.
 - **[Przewijanie stron]**: Jeśli dostępne są podstrony, opcja ta pozwala je wyświetlać automatycznie po kolei.
 - **[Języki]**: Służy do wyboru języka telegazety.

Wybieranie podstron telegazety

Jedna strona telegazety może zawierać kilka podstron. Podstrony są wyświetlane obok głównego numeru strony.

- 1 Naciśnij przycisk **TEXT**.
↳ Zostanie wyświetlony ekran telegazety.
- 2 Naciśnij przycisk **◀** lub **▶**, aby wybrać stronę telegazety.
- 3 Naciśnij przycisk **◀** lub **▶**, aby wprowadzić podstronę.

Wybierz telegazetę nadawaną telegazety (T.O.P.)

Za pomocą spisu stron telegazety (T.O.P.) można przechodzić od jednego tematu do innego bez wprowadzania numerów stron. Tematy telegazety są dostępne w wybranych kanałach telewizyjnych.

- 1 Naciśnij przycisk **TEXT**.
↳ Zostanie wyświetlony ekran telegazety.
- 2 Naciśnij przycisk **☰ OPTIONS**.
- 3 Wybierz opcję **[Przegląd TOP]**, a następnie naciśnij przycisk **OK**.
↳ Zostanie wyświetlony opis tematów telegazety (T.O.P.).
- 4 Wybierz temat.
- 5 Naciśnij przycisk **OK**, aby wyświetlić stronę.

Korzystanie z telegazety 2.5

Telegazeta 2.5 zapewnia żywsze kolory i lepszą grafikę niż zwykła telegazeta. Jeśli jest ona nadawana przez kanał, zostaje włączona domyślnie.

- 1 Naciśnij przycisk **🏠**.
- 2 Wybierz kolejno opcje **[Konfiguracja] > [Ustawienia TV] > [Preferencje] > [Telegazeta 2.5]**.
- 3 Wybierz opcję **[Włącz]** lub **[Wyłącz]**, a następnie naciśnij przycisk **OK**, aby potwierdzić.

Tworzenie list ulubionych kanałów i korzystanie z nich

Można tworzyć listy preferowanych kanałów telewizyjnych, co pozwala łatwo znaleźć kanał.

Wyświetlanie listy tylko ulubionych kanałów

- 1 W trakcie oglądania telewizji naciśnij przycisk **Q FIND**.
↳ Zostanie wyświetlone menu opcji kanałów.
- 2 Naciśnij przycisk **≡ OPTIONS**.
- 3 Wybierz kolejno: **[Wybierz listę] > [Ulubione]** i naciśnij przycisk **OK**.
↳ Na siatce kanałów wyświetlane są tylko kanały znajdujące się na liście ulubionych kanałów.

Uwaga

- Siatka ulubionych kanałów pozostaje pusta do czasu dodania kanałów do list ulubionych kanałów.

Zarządzanie listą ulubionych kanałów

- 1 W trakcie oglądania telewizji naciśnij przycisk **Q FIND**.
↳ Zostanie wyświetlone menu opcji kanałów.
- 2 Naciśnij przycisk **≡ OPTIONS**.
- 3 Wybierz kolejno: **[Wybierz listę] > [Wszystkie]** i naciśnij przycisk **OK**.
- 4 Naciśnij przycisk **≡ OPTIONS**.
- 5 Wybierz opcję **[Zazn. jako ulub.]** lub **[Odzn. jako ulub.]**, a następnie naciśnij przycisk **OK**.
↳ Kanał zostanie dodany do (lub usunięty z) listy ulubionych kanałów.

Uwaga

- Wszystkie ulubione kanały są oznaczone gwiazdką na siatce kanałów.

Wyświetlanie wszystkich kanałów

Można zamknąć listę ulubionych kanałów i wyświetlić wszystkie zainstalowane kanały.

- 1 W trakcie oglądania telewizji naciśnij przycisk **Q FIND**.
↳ Zostanie wyświetlone menu opcji kanałów.
- 2 Naciśnij przycisk **≡ OPTIONS**.
- 3 Wybierz kolejno: **[Wybierz listę] > [Wszystkie]** i naciśnij przycisk **OK**.
↳ Na siatce kanałów wyświetlane są wszystkie kanały.

Uwaga

- Podczas wyświetlania siatki kanałów wszystkie ulubione kanały zostaną oznaczone gwiazdką.

Korzystanie z elektronicznego przewodnika telewizyjnego (EPG)

Przewodnik telewizyjny jest to wyświetlany na ekranie przewodnik po programach, dostępny dla kanałów cyfrowych. Pozwala on:

- wyświetlić listę nadawanych programów cyfrowych
- sprawdzić informacje o najbliższych programach
- grupować programy według gatunku
- ustawić przypomnienia o rozpoczęciu programów
- Skonfigurować przewodnik telewizyjny ulubionych kanałów

Włączanie elektronicznego przewodnika telewizyjnego (EPG)

- 1 Naciśnij przycisk .
- 2 Wybierz opcję **[Przewodnik po programach]**, a następnie naciśnij przycisk **OK**.
↳ Zostanie wyświetlony przewodnik telewizyjny zawierający informacje na temat programów.





Uwaga

- Dane elektronicznego przewodnika telewizyjnego dostępne są jedynie w wybranych krajach, a ich pobranie może zająć trochę czasu.

Zmiana opcji przewodnika telewizyjnego

W menu przewodnika telewizyjnego można ustawiać i usuwać przypomnienia o programach, zmieniać dni oraz mieć dostęp do innych przydatnych opcji.



- 1 Naciśnij przycisk .
- 2 Wybierz opcję **[Przewodnik po programach]**, a następnie naciśnij przycisk **OK**.
- 3 Naciśnij przycisk  **OPTIONS**.
↳ Zostanie wyświetlone menu przewodnika programowego.
- 4 Wybierz jedną z następujących opcji i naciśnij przycisk **OK**.
 - **[Ustaw przypomn.] / [Wyczyść przypomn.]**: Ustawianie i usuwanie przypomnień o programach.
 - **[Zmień dzień]**: Ustawianie dnia przewodnika telewizyjnego.
 - **[More info]**: Wyświetlanie informacji o programie.
 - **[Szukaj wg gatunku]**: Wyszukiwanie programów telewizyjnych według gatunku.
 - **[Plan. przypom.]**: Wyświetlanie listy przypomnień o programach. Dostępne tylko dla programów udostępnianych w przyszłości.
 - **[Pobranie danych EPG]**: Aktualizacja najnowszych informacji przewodnika telewizyjnego.

Wyświetlanie zegara telewizora

Na ekranie telewizora można wyświetlić zegar. Na zegarze wyświetlany jest aktualny czas na podstawie danych uzyskanych od dostawcy usługi telewizyjnej.

Ręczne ustawianie zegara telewizora

W przypadku niektórych krajów zegar telewizora trzeba ustawić ręcznie.

- 1 Naciśnij przycisk .
- 2 Wybierz kolejno opcje **[Konfiguracja]** > **[Ustawienia TV]** > **[Preferencje]** > **[Zegar]**.
- 3 Wybierz opcję **[Auto zegar]**, a następnie naciśnij przycisk **OK**.
- 4 Wybierz opcję **[Ręcznie]**, a następnie naciśnij przycisk **OK**.
- 5 Wybierz opcję **[Godz.]** lub **[Data]**, a następnie naciśnij przycisk **OK**.
- 6 Naciśnij przycisk **Przyciski nawigacji**, aby ustawić datę lub godzinę.
- 7 Wybierz opcję **[Gotowe]**, a następnie naciśnij przycisk **OK**.
- 8 Naciśnij przycisk , aby wyjść z menu.

Uwaga

- Jeśli w wybranym kraju obsługiwany jest cyfrowy sygnał telewizyjny, zegar priorytetowo wyświetla czas operatora telewizyjnego.

Wyświetlanie zegara telewizora

- 1 W trakcie oglądania telewizji naciśnij przycisk  **OPTIONS**.
↳ Zostanie wyświetlone menu opcji.
- 2 Wybierz opcję **[Zegar]**.
↳ Zostanie wyświetlony czas.
- 3 Naciśnij przycisk **OK**.

Uwaga

- Aby wyłączyć zegar, powtórz powyższe czynności.

Zmiana trybu zegara

- 1 Naciśnij przycisk .
- 2 Wybierz kolejno opcje **[Konfiguracja]** > **[Ustawienia TV]** > **[Preferencje]** > **[Zegar]** > **[Auto zegar]**.
- 3 Wybierz opcję **[Automatycznie]** lub **[Ręcznie]**, a następnie naciśnij przycisk **OK**.

Zmiana strefy czasowej

Uwaga

- Ta opcja jest dostępna tylko wówczas, gdy wybrano opcję **[Auto zegar]** > **[Automatycznie]** (w krajach, gdzie dane są przesyłane w takt sygnału zegarowego).

- 1 Naciśnij przycisk .
- 2 Wybierz kolejno opcje **[Konfiguracja]** > **[Ustawienia TV]** > **[Preferencje]** > **[Zegar]** > **[Strefa czasowa]**.
- 3 Wybierz swą strefę czasową.
- 4 Naciśnij przycisk **OK**, aby potwierdzić.

Korzystanie z czasu letniego

Uwaga

- Ta opcja jest dostępna tylko po wybraniu kolejno opcji **[Autom. tryb zegara]** > **[Ręcznie]**.

- 1 Naciśnij przycisk .
- 2 Wybierz kolejno opcje **[Konfiguracja]** > **[Ustawienia TV]** > **[Preferencje]** > **[Zegar]** > **[Czas letni]**, a następnie naciśnij przycisk **OK**.
- 3 Wybierz opcję **[Czas standardowy]** lub **[Czas letni]**, a następnie naciśnij przycisk **OK**.

Korzystanie z zegarów programowanych

Można ustawić wyłączniki czasowe, aby o określonej godzinie telewizor został przełączony w trybu gotowości.



Wskaźnikowa

- Przed skorzystaniem z funkcji minutników ustaw zegar telewizora.

Automatyczne przełączanie telewizora do trybu gotowości (wyłącznik czasowy)

Po upływie wstępnie określonego czasu wyłącznik czasowy przełącza telewizor do trybu gotowości.



Wskaźnikowa

- Zawsze można wyłączyć telewizor wcześniej bądź ponownie ustawić czas podczas odliczania.

- 1 Naciśnij przycisk **⬆️**.
- 2 Wybierz kolejno opcje **[Konfiguracja]** > **[Ustawienia TV]** > **[Preferencje]** > **[Wyłącznik czasowy]**.
↳ Na ekranie pojawi się menu **[Wyłącznik czasowy]**.
- 3 Wybierz wartość między 0 a 180 minut.
↳ Jeśli wybierzesz zero, wyłącznik czasowy się wyłączy.
- 4 Naciśnij przycisk **OK**, aby włączyć wyłącznik czasowy.
↳ Telewizor przechodzi do trybu gotowości po upływie określonego czasu.

Blokowanie nieodpowiednich treści

Używając funkcji blokowania telewizora, można zapobiec oglądaniu przez dzieci określonych programów lub kanałów.

Ustawianie lub zmiana kodu

- 1 Naciśnij przycisk **⬆️**.
- 2 Wybierz kolejno opcje **[Konfiguracja]** > **[Ustawienia kanałów]** > **[Blokowane funkcje]**.
- 3 Wybierz opcję **[Ustawianie kodu]** lub **[Zmień kod]**.
↳ Zostanie wyświetlone menu **[Ustawianie kodu]** / **[Zmień kod]**.
- 4 Wprowadź własny kod za pomocą **Przyciski numeryczne**.
↳ Postępuj zgodnie z instrukcjami wyświetlanymi na ekranie lub zmień kod PIN.



Wskaźnikowa

- W przypadku zapomnienia kodu wprowadź „8888”, aby zastąpić wszystkie istniejące kody.

Blokowanie lub odblokowywanie kolejnych kanałów

- 1 Naciśnij przycisk **⬆️**.
- 2 Wybierz kolejno opcje **[Konfiguracja]** > **[Ustawienia kanałów]** > **[Blokowane funkcje]** > **[Blokada kanału]**.
↳ Zostanie wyświetlona lista kanałów.
- 3 Zaznacz kanał, który chcesz zablokować lub odblokować, a następnie naciśnij przycisk **OK**.
↳ Przy pierwszym zablokowaniu lub odblokowaniu kanału zostanie wyświetlony komunikat o wprowadzeniu kodu PIN.

- 4 Wprowadź kod, a następnie naciśnij przycisk **OK**.
 - ↳ Jeśli kanał jest zablokowany, wyświetlana jest ikona blokady.
- 5 Powtarzaj powyższe czynności, aby zablokować lub odblokować więcej kanałów.
- 6 Aby aktywować blokady, należy włączyć telewizor, a następnie wyłączyć.
 - ↳ Podczas przełączania kanałów za pomocą przycisków **CH -** lub **CH +** zablokowane kanały są pomijane.
 - ↳ Jeśli dostęp do zablokowanych kanałów uzyskujesz z siatki kanałów, zostanie wyświetlony monit o wprowadzenie kodu PIN.

Ustawianie zabezpieczenia rodzicielskiego

Niektórzy nadawcy telewizji cyfrowej stosują w swoich programach ograniczenia wiekowe. Telewizor można ustawić w taki sposób, aby wyświetlać tylko programy z ograniczeniem niższym niż wiek dziecka.

- 1 Naciśnij przycisk **⬆️**.
- 2 Wybierz kolejno opcje **[Konfiguracja]** > **[Ustawienia kanałów]** > **[Blokowane funkcje]** > **[Nadzór rodz.]**.
 - ↳ Zostanie wyświetlony ekran ustawienia kodu.
- 3 Wprowadź własny kod za pomocą **Przyciski numeryczne**.
 - ↳ Zostanie wyświetlone menu oceniania.
- 4 Wybierz poziom ograniczenia wiekowego, a następnie naciśnij przycisk **OK**.
- 5 Naciśnij przycisk **⬆️**, aby wyjść z menu.

Wyświetlanie Scenea

Na ekranie telewizora można wyświetlać obraz domyślny jako tapetę. Można także pobrać inny obraz jako tapetę.

Jeśli wyłącznik czasowy jest wyłączony, tapeta będzie wyświetlana przez 240 minut. W przeciwnym razie tapeta będzie wyświetlana do momentu zadziałania wyłącznika czasowego.

Włączanie Scenea

- 1 Naciśnij przycisk **⬆️**.
- 2 Wybierz opcję **[Scenea]**, a następnie naciśnij przycisk **OK**.
 - ↳ Jeśli nie został ustawiony żaden obraz, będzie wyświetlany obraz domyślny.
 - ↳ Jeśli został pobrany własny obraz Scenea, będzie wyświetlany ten obraz (patrz 'Dostosowanie obrazu Scenea' na str. 25).

Dostosowanie obrazu Scenea

Jako tapetę można pobrać inny obraz.

Uwaga

- Przy pobieraniu nowego obrazu Scenea, bieżący obraz Scenea zostanie pominięty.
- Aby użyć inny obraz jako tapetę, należy dysponować urządzeniem pamięci USB zawierającym obraz o objętości mniejszej niż 1 MB.

- 1 W urządzeniu pamięci USB zapisz obraz o objętości mniejszej niż 1MB.
- 2 Podłącz urządzenie USB do telewizora.
- 3 Naciśnij przycisk **⬆️**.
- 4 Wybierz opcję **[Przeglądaj USB]**, a następnie naciśnij przycisk **OK**.
- 5 Wybierz zdjęcie, a następnie naciśnij przycisk **☰ OPTIONS**.
- 6 Wybierz opcję **[Ustaw jako Scenea]**, a następnie naciśnij przycisk **OK**.
- 7 Naciśnij dowolny przycisk, aby zamknąć ekran Scenea.

Zmiana języka

Zależnie od nadawcy programu można zmieniać język dźwięku, język napisów lub oba te języki kanału telewizyjnego.

Za pośrednictwem telegazety lub transmisji cyfrowych DVB-T nadawanych jest kilka języków dźwięku, języków napisów lub obu tych języków. W przypadku transmisji cyfrowych z podwójnym dźwiękiem można wybierać język napisów.

Zmiana języka menu

- 1 Naciśnij przycisk .
- 2 Wybierz kolejno: **[Konfiguracja]** > **[Ustawienia TV]** > **[Preferencje]** > **[Język menu]**, a następnie naciśnij przycisk **OK**.
- 3 Wybierz język, a następnie naciśnij przycisk **OK**.

Zmiana języka dźwięku

Można wybrać język dźwięku, jeśli jest on dostępny w transmisji. W przypadku kanałów cyfrowych może być dostępnych kilka języków. W przypadku kanałów analogowych mogą być dostępne dwa języki.

- 1 W trakcie oglądania telewizji naciśnij przycisk  **OPTIONS**.
- 2 W przypadku kanałów cyfrowych wybierz opcję **[Język dźwięku]**, wybierz język, a następnie naciśnij przycisk **OK**.
- 3 W przypadku kanałów analogowych wybierz opcję **[Fonia I-II]**, wybierz jeden z dwóch języków, a następnie naciśnij przycisk **OK**.

Wyświetlanie i ukrywanie napisów

- 1 W trakcie oglądania telewizji naciśnij przycisk **SUBTITLE**.
- 2 Wybierz jedną z następujących opcji i naciśnij przycisk **OK**:
 - **[Włącz napisy]**: Zawsze wyświetlaj napisy.
 - **[Wyłącz napisy]**: Nigdy nie wyświetlaj napisów.
 - **[Wł. w czasie wycisz.]**: Wyświetlaj napisy, gdy dźwięk jest wyciszony.

Uwaga

- Procedurę należy powtórzyć dla każdego kanału analogowego.
- Wybierz kolejno opcje **[Napisy]** > **[Wyłącz napisy]**, aby wyłączyć napisy.

Wybór języka napisów w kanałach cyfrowych

Uwaga

- Po wybraniu języka napisów dialogowych w cyfrowym kanale telewizyjnym, jak opisano poniżej, preferowany język napisów ustawiony w menu Instalacja zostanie czasowo anulowany.

- 1 W trakcie oglądania telewizji naciśnij przycisk  **OPTIONS**.
- 2 Wybierz opcję **[Język napisów]**, a następnie naciśnij przycisk **OK**.
- 3 Wybór języka napisów dialogowych.
- 4 Naciśnij przycisk **OK**, aby potwierdzić.

Odtwarzanie fotografii, muzyki i filmów wideo z urządzeń pamięci USB





Przeostroga

- Firma Philips nie ponosi odpowiedzialności za to, że w telewizorze nie jest obsługiwane posiadane przez użytkownika urządzenie pamięci USB, ani za uszkodzenie lub utratę danych zapisanych na urządzeniu.

Podłączanie urządzenia pamięci USB w celu odtwarzania zapisanych w nim fotografii, muzyki i filmów wideo.







- 1 Włącz telewizor.
- 2 Podłącz urządzenie pamięci USB do portu USB z boku telewizora.
- 3 Naciśnij przycisk .
- 4 Wybierz opcję **[Przeglądaj USB]**, a następnie naciśnij przycisk **OK**.
↳ Zostanie wyświetlona przeglądarka zawartości USB.

Przeglądanie fotografii



- 1 W przeglądarce zawartości USB wybierz opcję **[Obraz]**, a następnie naciśnij przycisk **OK**.
- 2 Aby wyświetlić powiększoną fotografię, wypełniającą ekran telewizora, wybierz fotografię lub album fotograficzny, a następnie naciśnij przycisk **OK**.
 - Aby wyświetlić następną lub poprzednią fotografię, naciśnij przycisk .
- 3 Aby powrócić, naciśnij przycisk .

Wyświetlanie pokazu slajdów zdjęć

- 1 Gdy zdjęcie wyświetlane jest w trybie pełnoekranowym, naciśnij przycisk **OK**.
↳ Wyświetlanie pokazu rozpoczyna się od wybranego zdjęcia.

- Poniższe przyciski umożliwiają sterowanie odtwarzaniem:
 -  aby odtwarzać.
 -  aby wstrzymać odtwarzanie.
 -  lub  aby wyświetlić następną lub poprzednią fotografię.
 -  aby zatrzymać.
- Aby powrócić, naciśnij przycisk .

Zmiana ustawień pokazu slajdów

- 1 W trakcie oglądania pokazu slajdów naciśnij przycisk  **OPTIONS**.
↳ Zostanie wyświetlone menu opcji pokazu slajdów.
- 2 Wybierz jedną z następujących opcji i naciśnij przycisk **OK**:
 - **[Rozp./zat.pok.sl.]**: Służy do uruchamiania lub zatrzymywania pokazu slajdów.
 - **[Przej. pokazu sl.]**: Ustawianie sposobu przejścia między zdjęciami.
 - **[Częst. pokazu sl.]**: Wybór czasu wyświetlania każdej fotografii.
 - **[Powtarzanie] / [Odtwórz raz]**: Wyświetl obrazy w folderze raz lub wiele razy.
 - **[Wyt. losowo] / [Wł. losowo]**: Wyświetl obrazy po kolei lub w kolejności losowej.
 - **[Obróć obraz]**: Obracanie fotografii.
 - **[Pokaż info]**: Służy do wyświetlania nazwy obrazu, daty, rozmiaru oraz następnego zdjęcia w pokazie slajdów.
 - **[Ustaw jako Scenea]**: Ustawianie wybranej fotografii jako tapety telewizora (patrz 'Wyświetlanie Scenea' na str. 25).
- 3 Aby powrócić, naciśnij przycisk .



Uwaga

- **[Obróć obraz]** i **[Pokaż info]** są wyświetlane tylko wtedy, kiedy pokaz slajdów jest wstrzymany.

Słuchanie muzyki

- 1 W przeglądarce zawartości USB wybierz opcję **[Muzyka]**, a następnie naciśnij przycisk **OK**.
- 2 Wybierz ścieżkę muzyczną lub album, a następnie naciśnij przycisk **OK**, aby odtwarzać.
- 3 Aby sterować odtwarzaniem, naciskaj przyciski odtwarzania:
 - ► aby odtwarzać.
 - || aby wstrzymać odtwarzanie.
 - ◀ lub ▶ aby odtwarzać poprzednią lub następną ścieżkę.
 - ◀◀ lub ▶▶ aby wyszukiwać naprzód lub wstecz.
 - ■ aby zatrzymać.

Zmiana ustawień muzyki

- W trakcie odtwarzania muzyki naciśnij przycisk **≡ OPTIONS**, aby uzyskać dostęp do jednego z następujących ustawień, a następnie naciśnij przycisk **OK**.
 - **[Zatrz. odtw.]**: Zatrzymanie odtwarzania muzyki.
 - **[Powtarzanie]**: Odtwarzanie utworu jednorazowo lub cyklicznie.
 - **[Wł. losowo]/[Wył. losowo]**: Odtwarzanie utworów kolejno lub losowo.
 - **[Pokaż info]**: Wyświetlanie nazwy pliku.

Oglądanie filmów

- 1 W przeglądarce zawartości USB wybierz opcję **[Wideo]**, a następnie naciśnij przycisk **OK**.
- 2 Naciśnij przycisk **OK**, aby odtworzyć.
- 3 Aby sterować odtwarzaniem, naciskaj przyciski odtwarzania:
 - ► aby odtwarzać.
 - || aby wstrzymać odtwarzanie.
 - ◀ lub ▶ aby odtwarzać poprzedni lub następny film wideo.

- ◀◀ lub ▶▶ aby wyszukiwać naprzód lub wstecz.
- ■ aby zatrzymać.

Zmiana ustawień filmów

- W trakcie odtwarzania filmu wideo naciśnij przycisk **≡ OPTIONS**, aby uzyskać dostęp do jednego z następujących ustawień, a następnie naciśnij przycisk **OK**.
 - **[Zatrz. odtw.]**: Zatrzymanie odtwarzania wideo.
 - **[Powtarzanie]**: Odtwarzanie jednokrotne lub wielokrotne.
 - **[Pełny ekran] / [Mały ekran]**: Obejrzyj wideo w trybie pełnoekranowym lub w rozmiarze oryginalnym.
 - **[Wł. losowo] / [Wył. losowo]**: Odtwarzanie kolejno lub losowo.
 - **[Pokaż info]**: Wyświetlanie nazwy pliku.

Pokaz slajdów z muzyką

Pokazowi slajdów może towarzyszyć muzyka.

- 1 Wybierz album z utworami.
- 2 Naciśnij przycisk **OK**.
- 3 Naciśnij przycisk **↩**, aby powrócić do przeglądarki treści USB.
- 4 Wybierz album z utworami.
- 5 Naciśnij przycisk **OK**.
↳ Rozpoczyna pokaz slajdów.
- 6 Aby zakończyć, naciśnij przycisk **↩**.

Odlączenie urządzenia pamięci USB



Przeostroga

- Postępuj zgodnie z tą procedurą, aby uniknąć uszkodzenia urządzenia pamięci USB.

- 1 Naciśnij przycisk **↩**, aby zamknąć przeglądarkę USB.
- 2 Przed odłączeniem urządzenia pamięci USB odczekaj pięć sekund.

Słuchanie cyfrowych kanałów radiowych

- 1 Naciśnij przycisk **Q FIND**.
↳ Zostanie wyświetlone menu opcji kanałów.
- 2 Naciśnij przycisk **☰ OPTIONS**, a następnie wybierz opcje **[Wybierz listę] > [Radio]**.
↳ Pojawi się siatka kanałów radiowych.
- 3 Wybierz kanał radiowy, a następnie naciśnij przycisk **OK**, aby go słuchać.

Aktualizowanie oprogramowania telewizora

Firma Philips nieustannie stara się ulepszać swoje produkty, dlatego zalecamy na bieżąco aktualizować oprogramowanie telewizora.

Sposoby aktualizacji oprogramowania telewizora

Oprogramowanie telewizora można zaktualizować korzystając z jednej z poniższych opcji:

- A: przy użyciu urządzenia pamięci USB,
B: w momencie otrzymania monitu z telewizji kablowej,
C: po otrzymaniu monitu z telewizji kablowej.

A: Aktualizowanie za pomocą urządzenia USB

Aby zaktualizować oprogramowanie za pośrednictwem urządzenia pamięci USB, potrzebne są:

- Pusta pamięć flash USB. Pamięć flash USB musi być sformatowana w systemie plików FAT lub DOS. Nie należy korzystać z dysków twardych USB.
- Komputer z dostępem do Internetu.
- Program do archiwizacji obsługujący pliki w formacie ZIP (np. WinZip® w przypadku systemu Microsoft® Windows® lub StuffIt® w przypadku systemu Macintosh®).



Krok 1: Sprawdź bieżącą wersję oprogramowania

- 1 Naciśnij przycisk **▲**.
- 2 Wybierz kolejno: **[Konfiguracja] > [Ustawienia oprogr.] > [Inf. o bież. oprogr.]**.
↳ Zostaną wyświetlone informacje o bieżącym oprogramowaniu.
- 3 Zapisz numer wersji oprogramowania.
- 4 Aby powrócić, naciśnij przycisk **OK**.
- 5 Aby zakończyć, naciśnij przycisk **↩**.

Krok 2: Pobierz i zaktualizuj do najnowszej wersji oprogramowania

- 1 Podłączanie urządzenia pamięci masowej USB.
- 2 Naciśnij przycisk **▲**.
- 3 Wybierz kolejno: **[Konfiguracja] > [Zaktualizuj oprogr.]**.
- 4 Postępuj zgodnie z instrukcjami, aby zapisać plik do urządzenia pamięci USB.
- 5 Podłącz urządzenie USB do komputera, a następnie dwukrotnie kliknij plik.
↳ Wyświetlił się strona sieci web.
- 6 Postępuj zgodnie z instrukcjami na stronie sieci web.
 - Jeśli bieżąca wersja jest taka sama, jak najnowszy plik aktualizacji, nie trzeba aktualizować oprogramowania telewizora.
 - Jeśli bieżąca wersja ma numer niższy od najnowszego pliku aktualizacji oprogramowania, należy pobrać najnowszy plik aktualizacji do katalogu źródłowego urządzenia USB.
- 7 Wyjmij urządzenie pamięci masowej USB z komputera.

Krok 3: Aktualizacja oprogramowania telewizora

- 1 Podłącz urządzenie USB do telewizora.
↳ Telewizor wykrywa podłączony dysk flash USB i rozpoczyna skanowanie w poszukiwaniu aktualizacji oprogramowania.
- 2 Jeśli pojawi się komunikat o aktualizacji oprogramowania, postępuj zgodnie z wyświetlanymi instrukcjami, aby zaktualizować oprogramowanie.
- 3 Jeśli komunikat się nie pojawia, wykonaj poniższe kroki:
- 4 Naciśnij przycisk .
- 5 Wybierz kolejno: **[Konfiguracja]** > **[Ustawienia progr.]** > **[Lokalna rozbudowa]**.
- 6 Wybierz plik, który został pobrany, a następnie naciśnij przycisk **OK**, aby zaktualizować oprogramowanie telewizora ręcznie.
- 7 Postępuj według instrukcji na ekranie, aby zakończyć aktualizację.
- 8 Aby zakończyć, naciśnij przycisk .

B: Aktualizacja w momencie otrzymania monitu z telewizji kablowej

Jeśli telewizor odbiera telewizję cyfrową (DVB-T), może automatycznie odbierać aktualizacje oprogramowania. W momencie otrzymania aktualizacji oprogramowania telewizor wyświetli monit o aktualizacji oprogramowania.

- 1 Naciśnij przycisk .
- 2 Wybierz kolejno opcje **[Konfiguracja]** > **[Ustawienia progr.]** > **[Zawiadomienie]**.

- 3 Jeśli zostanie wyświetlony komunikat z monitem do aktualizacji oprogramowania, należy postępować zgodnie z instrukcjami, aby rozpocząć aktualizację.
↳ Po zakończeniu aktualizacji oprogramowania telewizor uruchomi się ponownie.
- 4 Jeśli nie chcesz przeprowadzać aktualizacji oprogramowania, wybierz kolejno opcje **[Konfiguracja]** > **[Ustawienia progr.]** > **[Kasowanie ogłoszenia]**, a następnie naciśnij przycisk **OK**.

Uwaga

- Jeśli aktualizacja zostanie pominięta, można ją wykonać później ręcznie (patrz 'C: Sprawdzenie dostępnych aktualizacji za pomocą telewizji cyfrowej' na str. 30).

C: Sprawdzenie dostępnych aktualizacji za pomocą telewizji cyfrowej.

Z pośrednictwem telewizji cyfrowej możesz sprawdzić dostępne aktualizacje.

- 1 Naciśnij przycisk .
- 2 Wybierz kolejno: **[Konfiguracja]** > **[Ustawienia progr.]** > **[Sprawdź ważne aktualizacje]**.
- 3 Jeśli aktualizacja jest dostępna, postępuj zgodnie z wyświetlanymi instrukcjami, aby ją zainstalować.
↳ Po zakończeniu aktualizacji oprogramowania telewizor uruchomi się ponownie.

Zmiana preferencji telewizora



Aby dostosować ustawienia telewizora, użyj menu preferencji.

- 1 Naciśnij przycisk .
- 2 Wybierz kolejno opcje **[Konfiguracja]** > **[Ustawienia TV]** > **[Preferencje]**.
- 3 Wybierz jedną z następujących opcji i naciśnij przycisk **OK**:
 - **[Język menu]:** Wybór języka menu.
 - **[Wyłącznik czasowy]:** Przełączanie telewizora do trybu gotowości po upływie określonego czasu.
 - **[Lokalizacja]:** Optymalizowanie ustawień telewizora dla danej lokalizacji — Dom lub Sklep.
 - **[E-nalepka]:** (Tylko w trybie Pracownia) Włączanie lub wyłączanie e-nalepki.
 - **[Skala głośności]:** Służy do wyświetlania skali głośności podczas regulacji głośności.
 - **[Automatyczne wył.]:** Służy do automatycznego wyłączania telewizora po pewnym okresie braku aktywności, aby oszczędzać energię. Ten telewizor wykorzystuje także inne ustawienia oszczędzania energii. W przypadku bezczynności (tj. żadnych poleceń z pilota lub przedniego panelu sterowania) przez cztery godziny telewizor automatycznie przejdzie do trybu gotowości.
 - **[Rozmiar informacji o kanale]:** Zmiana rodzaju informacji, które są wyświetlane przy przełączaniu kanałów.
 - **[Dostęp ogólny]:** Włączanie i wyłączanie menu dostępu ogólnego.
 - **[Przyc. dźw.]:** Włączanie potwierdzenia dźwiękowego przy naciskaniu przycisków pilota zdalnego sterowania lub telewizora.

- **[Opóźn. wyjścia audio]:** Automatyczna synchronizacja obrazu w telewizorze z dźwiękiem odtwarzanym z podłączonego zestawu kina domowego.
- **[Pozycja TV]:** Zastosowanie najlepszych ustawień dla telewizora na podstawie sposobu zamontowania.
- **[Telegazeta 2.5]:** Włączanie i wyłączanie telegazety 2.5. (Tylko telewizja cyfrowa)
- **[Zegar]:** Wyświetlanie lub ukrywanie wskazania zegara w telewizorze oraz ustawianie opcji zegara.

Uruchamianie demonstracji telewizora

Aby lepiej zrozumieć funkcje telewizora, zapoznaj się z przykładami. Niektóre przykłady nie są dostępne we wszystkich modelach. Dostępne przykłady są wymienione na liście menu.

- 1 W trakcie oglądania telewizji naciśnij przycisk .
- 2 Wybierz kolejno opcje **[Konfiguracja]** > **[Obejrzyj demo]**, **OK**.
- 3 Wybierz demonstrację i naciśnij przycisk **OK**, aby ją wyświetlić.
- 4 Aby zakończyć, naciśnij przycisk .

Przywracanie ustawień fabrycznych telewizora

Domyślne ustawienia obrazu i dźwięku telewizora można przywrócić. Ustawienia instalacji kanałów nie ulegają zmianie.

- 1 Naciśnij przycisk **▲**.
- 2 Wybierz kolejno: **[Konfiguracja]** > **[Ustawienia TV]** > **[Ustawienia fabr.]** i naciśnij przycisk **OK**.
- 3 Po pojawieniu się monitu, wprowadź kod blokowanych funkcji (patrz 'Ustawianie lub zmiana kodu' na str. 24).
↳ Zostanie wyświetlony komunikat z potwierdzeniem.
- 4 Naciśnij przycisk **OK**, aby potwierdzić.

6 Instalowanie kanałów

Podczas ustawiania pierwszej konfiguracji telewizora zostanie wyświetlony komunikat z poleceniem wybrania języka menu i przeprowadzenia instalacji cyfrowych kanałów telewizyjnych oraz radiowych (jeśli są dostępne). Później można ponownie zainstalować i dobrać kanały.

Automatyczne instalowanie kanałów

Kanały można wyszukiwać i zapisywać automatycznie.

Uwaga

- W przypadku nieustawienia kodu blokady przed dziećmi może pojawić się monit o ustawienie go (patrz 'Ustawianie lub zmiana kodu' na str. 24).

Etap 1. Wybór języka menu

- 1 Naciśnij przycisk .
- 2 Wybierz kolejno: **[Konfiguracja]** > **[Ustawienia TV]** > **[Preferencje]** > **[Język menu]**, a następnie naciśnij przycisk **OK**.
- 3 Wybierz język, a następnie naciśnij przycisk **OK**.

Etap 2: Wyszukiwanie kanałów

Po pierwszym uruchomieniu telewizora ma miejsce pełna instalacja kanałów. Można ponownie przeprowadzić pełną instalację od początku, aby ustawić własny język, kraj i zainstalować wszystkie dostępne kanały telewizyjne.



Uwaga

- W wybranych modelach niektóre opcje są inne.

- 1 Naciśnij przycisk .
- 2 Wybierz kolejno: **[Konfiguracja]** > **[Szukaj kanałów]** i naciśnij przycisk **OK**.
- 3 Wybierz opcję **[Zainst. ponownie kanały]**, a następnie naciśnij przycisk **OK**.
↳ Zostanie wyświetlone menu główne.
- 4 Wybierz swój kraj, a następnie naciśnij przycisk **OK**.
↳ Zostanie wyświetlone menu główne.
- 5 Wybierz sieć, a następnie naciśnij przycisk **OK**.
 - **[Antena]**: Dostęp do niekodowanej telewizji naziemnej lub cyfrowych kanałów DVB-T.
 - **[Przewód]**: Dostęp do telewizji kablowej lub cyfrowych kanałów DVB-C.
- 6 Wykonaj instrukcje widoczne na ekranie, aby ewentualnie wybrać inne opcje.
↳ Zostanie wyświetlone menu wyszukiwania kanałów.
- 7 Wybierz opcję **[Rozpocznij]**, a następnie naciśnij przycisk **OK**.
↳ Zapisywane są wszystkie dostępne kanały.
- 8 Aby zakończyć, naciśnij przycisk **OK**.

Aktualizowanie listy kanałów

Funkcję automatycznej aktualizacji kanałów można włączyć, gdy telewizor jest w trybie gotowości. Kanały zapisane w pamięci telewizora są aktualizowane codziennie rano zgodnie z informacjami zawartymi w sygnale telewizyjnym.

- 1 Naciśnij przycisk .
- 2 Wybierz kolejno opcje **[Konfiguracja]** > **[Ustawienia kanałów]** > **[Instalacja kanałów]** > **[Automatyczna aktualizacja kanału]**.
- 3 Wybierz opcję **[Włącz]**, aby włączyć automatyczną aktualizację, lub wybierz opcję **[Wyłącz]**, aby ją wyłączyć.
- 4 Aby powrócić, naciśnij przycisk .

Ręczne instalowanie kanałów analogowych

W każdej chwili można wyszukać i zapisać analogowe kanały telewizyjne.

Uwaga

- W przypadku nieustawienia kodu blokady przed dziećmi może pojawić się monit o ustawienie go (patrz 'Ustawianie lub zmiana kodu' na str. 24).

Etap 1: Wybór systemu

Uwaga

- Jeśli ustawienia systemu są prawidłowe, pomiń ten etap.



- 1 Naciśnij przycisk .
- 2 Wybierz kolejno opcje **[Konfiguracja]** > **[Ustawienia kanałów]** > **[Instalacja kanałów]** > **[Analogowy: ręczna instalacja anteny]** > **[System]**, a następnie naciśnij przycisk **OK**.

- 3 Wybierz system odpowiedni dla Twojego kraju lub regionu, a następnie naciśnij przycisk **OK**.

Etap 2: Wyszukiwanie i zapisywanie kanałów

- 1 Naciśnij przycisk .
- 2 Wybierz kolejno opcje **[Konfiguracja]** > **[Ustawienia kanałów]** > **[Instalacja kanałów]** > **[Analogowy: ręczna instalacja anteny]** > **[Znajdź kanał]**, a następnie naciśnij przycisk **OK**.
 - Jeśli znasz trzycyfrową częstotliwość kanału, wpisz ją.
 - Aby wyszukać, wybierz opcję **[Wyszukiwanie]**, a następnie naciśnij przycisk **OK**.
- 3 Po znalezieniu kanału wybierz opcję **[Gotowe]**, a następnie naciśnij przycisk **OK**.
 - Aby zapisać kanał jako nowy numer, wybierz opcję **[Zap. jako nowy kan.]**, a następnie naciśnij przycisk **OK**.
 - Aby zapisać kanał jako poprzednio wybrany kanał, wybierz opcję **[Zapisz bieżący kanał]**, a następnie naciśnij przycisk **OK**.

Etap 3. Dostrajanie kanałów analogowych



- 1 Naciśnij przycisk .
- 2 Wybierz kolejno opcje **[Konfiguracja]** > **[Ustawienia kanałów]** > **[Instalacja kanałów]** > **[Analogowy: ręczna instalacja anteny]** > **[Dostrajanie]**, a następnie naciśnij przycisk **OK**.
- 3 Naciśnij przycisk , aby dokładnie dostroić kanał.

Ręczne instalowanie cyfrowych kanałów

W każdej chwili można wyszukać i zapisać cyfrowe kanały telewizyjne.

Uwaga

- W przypadku nieustawienia kodu blokady przed dziećmi może pojawić się monit o ustawienie go (patrz 'Ustawianie lub zmiana kodu' na str. 24).

- 1 Naciśnij przycisk .
- 2 Wybierz kolejno opcje **[Konfiguracja]** > **[Ustawienia kanałów]** > **[Instalacja kanałów]** > **[Cyfr.: test odbioru]** > **[Znajdź kanał]**, a następnie naciśnij przycisk **OK**.
- 3 4. Naciśnij przycisk **Przyciski numeryczne**, aby wprowadzić częstotliwość kanału.
- 4 Wybierz opcję **[Wyszukiwanie]**, a następnie naciśnij przycisk **OK**.
- 5 Po wyszukaniu kanału wybierz opcję **[Zapisz]**, a następnie naciśnij przycisk **OK**.
- 6 Aby zakończyć, naciśnij przycisk .

Uwaga

- W przypadku słabego odbioru zmień ustawienie anteny i powtórz procedurę.
- Jeśli jest odbierany kanał w standardzie DVB-C, należy wybrać opcję **[Tryb SR]** > **[Automatycznie]**, chyba że dostawca telewizji cyfrowej poda określone wartości do wprowadzenia.

Zmiana nazw kanałów

Można zmieniać nazwy kanałów. Nazwa jest wyświetlana po wybraniu kanału.

- 1 W trakcie oglądania telewizji naciśnij przycisk **Q FIND**.
 - ↳ Zostanie wyświetlone menu opcji kanałów.
- 2 Wybierz kanał, którego nazwę chcesz zmienić.
- 3 Naciśnij przycisk  **OPTIONS**.
 - ↳ Zostanie wyświetlone menu opcji kanałów.
- 4 Wybierz opcję **[Zm. nazw. kanału]**, a następnie naciśnij przycisk **OK**.
- 5 Aby wyświetlić pole do wprowadzania tekstu, naciśnij przycisk **OK**.
- 6 Wybierz odpowiednie znaki, a następnie naciśnij przycisk **OK**.
 - W celu wybrania wielkich lub małych liter oraz symboli: w wierszu poniżej przycisku spacji wybierz odpowiedni przycisk, a następnie naciśnij przycisk **OK**.
- 7 Po zakończeniu wybierz opcję **[Gotowe]**, a następnie naciśnij przycisk **OK**.
 - ↳ Pole do wprowadzania tekstu zostanie zamknięte.
- 8 W menu zmiany nazwy kanału wybierz opcję **[Gotowe]**, a następnie naciśnij przycisk **OK**.

Przegrupowanie kanałów

Po zainstalowaniu kanałów można zmienić kolejność ich wyświetlania.

- 1 W trakcie oglądania telewizji naciśnij przycisk **Q FIND**.
↳ Zostanie wyświetlone menu opcji kanałów.
- 2 Naciśnij przycisk **≡ OPTIONS**.
↳ Zostanie wyświetlone menu opcji kanałów.
- 3 Wybierz opcję **[Ponowne uporz.]**, a następnie naciśnij przycisk **OK**.
- 4 Wybierz kanał, który chcesz przenieść, a następnie naciśnij przycisk **OK**.
↳ Wybrany kanał jest podświetlony.
- 5 Przenieś podświetlony kanał na nowe miejsce, a następnie naciśnij przycisk **OK**.
- 6 Naciśnij przycisk **≡ OPTIONS**.
- 7 Wybierz opcję **[Wykonano przegr.]**, a następnie naciśnij przycisk **OK**.

Ukrywanie kanałów

Aby zapobiegać nieupoważnionemu dostępowi do kanałów, można je ukryć na liście kanałów.

- 1 W trakcie oglądania telewizji naciśnij przycisk **Q FIND**.
↳ Zostanie wyświetlone menu opcji kanałów.
- 2 Wybierz kanał, który chcesz ukryć.
- 3 Naciśnij przycisk **≡ OPTIONS**.
↳ Zostanie wyświetlone menu opcji kanałów.
- 4 Wybierz opcję **[Ukryj kanał]**, a następnie naciśnij przycisk **OK**.
↳ Kanał zostanie oznaczony jako ukryty.

Pokazywanie ukrytych kanałów

Aby zapobiegać nieupoważnionemu dostępowi do kanałów, można je ukryć na liście kanałów.

- 1 W trakcie oglądania telewizji naciśnij przycisk **Q FIND**.
↳ Zostanie wyświetlone menu opcji kanałów.
- 2 Naciśnij przycisk **≡ OPTIONS**.
↳ Zostanie wyświetlone menu opcji kanałów.
- 3 Wybierz opcję **[Pokaż ukryte kanały]**, a następnie naciśnij przycisk **OK**.
↳ Zostaną wyświetlone ukryte kanały.
- 4 Wybierz ukryty kanał, który ma być pokazywany, a następnie naciśnij przycisk **≡ OPTIONS**.
- 5 Wybierz opcję **[Pokaż kanał]**, a następnie naciśnij przycisk **OK**.
↳ Kanał nie będzie już oznaczony jako ukryty.
↳ Ukryty kanał można oglądać.
- 6 Aby zakończyć, naciśnij przycisk **↩**.

Dostęp do usług modułu CAM

- 1 Wkładanie i aktywacja modułu CAM (patrz 'Wkładanie i aktywacja modułu CAM' na str. 41).
- 2 Naciśnij przycisk **≡ OPTIONS**.
- 3 Wybierz opcję **[Wspólny interfejs]**.
↳ Wyświetlane są aplikacje dostarczane przez operatora telewizji cyfrowej.

Uwaga

- Ta opcja jest dostępna w menu tylko wtedy, gdy moduł CAM zostanie poprawnie włożony oraz uruchomiony.

7 Podłączanie urządzeń

W tej części opisano sposób podłączania różnych urządzeń z różnymi złączami. Aby odszukać położenie tych złączy w telewizorze, należy się zapoznać z Instrukcją szybkiego uruchomienia. Więcej przykładów połączeń z innymi urządzeniami podano w Instrukcji szybkiego uruchomienia.

Uwaga

- Do telewizora można podłączyć różne rodzaje urządzeń.

Wskazówka

- Aby po podłączeniu mieć łatwy dostęp do urządzenia, dodaj je do Menu głównego: naciśnij przycisk , a następnie wybierz opcję **[Dodaj nowe urząd.]**.

Połączenia z tyłu

① TV ANTENNA

Wejście sygnału z anteny, odbiornika telewizji kablowej lub satelitarnej.

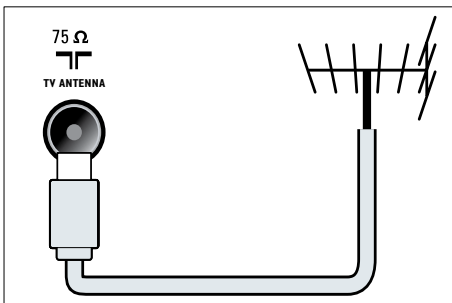

② EXT 1 (RGB i CVBS)

Wejście audio i wideo z urządzeń analogowych lub cyfrowych, takich jak odtwarzacze DVD lub konsole do gier.

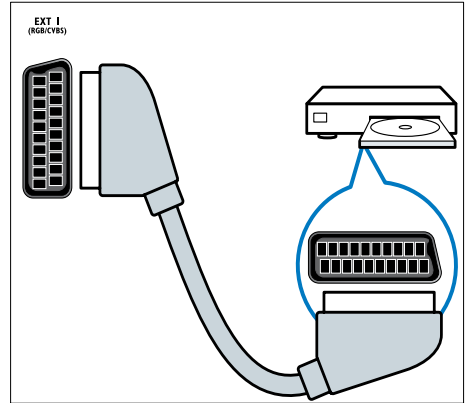

③ WYJŚCIE CYFROWE AUDIO

Cyfrowe wyjście audio do zestawów kina domowego i innych cyfrowych zestawów audio.

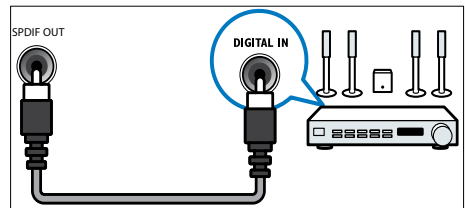

④ SERV. U

Do użytku jedynie przez pracowników serwisu.

5 PC IN (VGA i AUDIO IN)

Wejście audio i wideo z komputera.

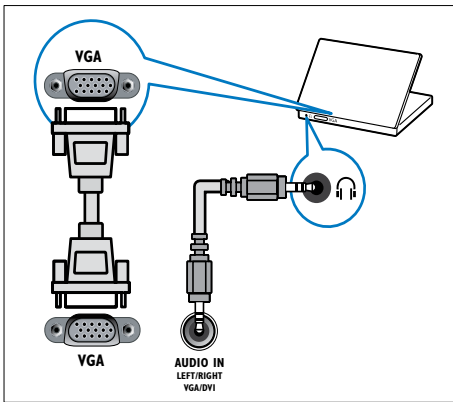

6 HDMI 1 ARC

Wejście audio i wideo z urządzeń cyfrowych o wysokiej rozdzielczości, takich jak odtwarzacze Blu-ray. Służy także do wyjścia sygnału audio z telewizora do innych urządzeń zgodnych ze standardem EasyLink, takich jak zestawy kina domowego.

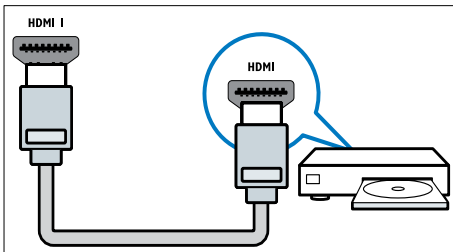

Połączenia przez DVI lub VGA wymagają dodatkowego przewodu audio (patrz 'Podłączanie komputera' na str. 40).

7 HDMI 2 (Tylko w wybranych modelach)

Wejście audio i wideo z urządzeń cyfrowych o wysokiej rozdzielczości, takich jak odtwarzacze Blu-ray.

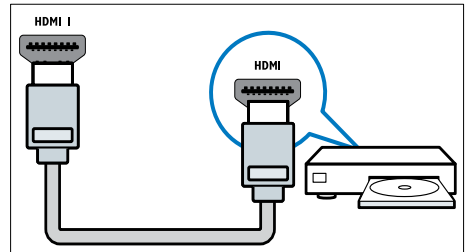

Połączenia przez DVI lub VGA wymagają dodatkowego przewodu audio (patrz 'Podłączanie komputera' na str. 40).

8 EXT 2 (Y Pb Pr i AUDIO L/R)

Wejście audio i wideo z urządzeń analogowych lub cyfrowych, takich jak odtwarzacze DVD lub konsole do gier.

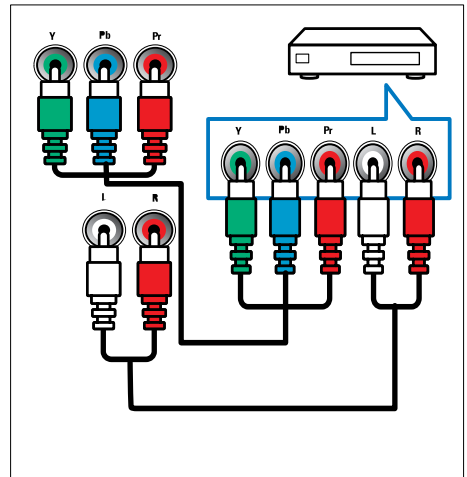

Połączenia z boku

① AUDIO L/R

Wejście audio z urządzeń analogowych podłączonych do urządzenia VIDEO.

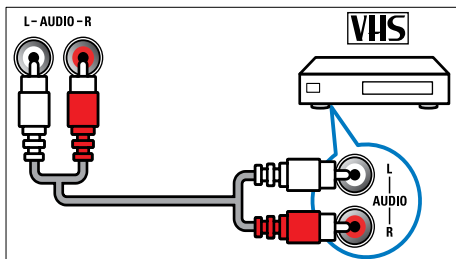

② VIDEO

Kompozytowe wejście video z urządzeń analogowych, takich jak magnetowidy.

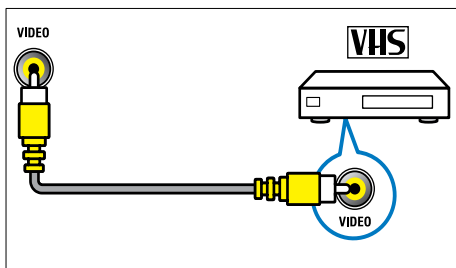

③ USB

Wejście danych USB z urządzeń pamięci.

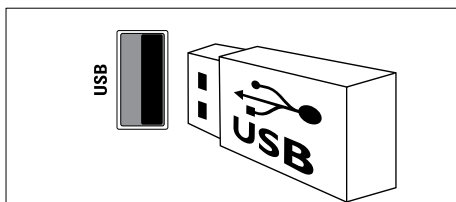

④ HDMI

Wejście audio i wideo z urządzeń cyfrowych o wysokiej rozdzielczości, takich jak odtwarzacze Blu-ray.

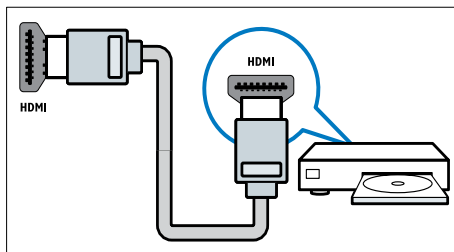

⑤ 🎧 (Słuchawki)

Stereofoniczne wyjście audio do słuchawek zakładanych na głowę lub słuchawek wkładanych do ucha.

⑥ COMMON INTERFACE

Gniazdo modułu dostępu warunkowego (CAM).

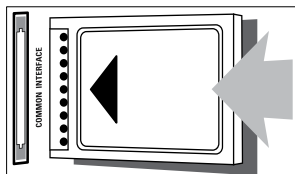

Podłączanie komputera

Przed podłączeniem komputera do telewizora

- Ustaw częstotliwość odświeżania komputera na 60 Hz.
- Wybierz obsługiwaną rozdzielczość ekranu na komputerze.

Podłącz komputer za pomocą jednego z następujących złączy:

Uwaga

- Połączenia przez DVI lub VGA wymagają dodatkowego przewodu audio.

Przewód HDMI

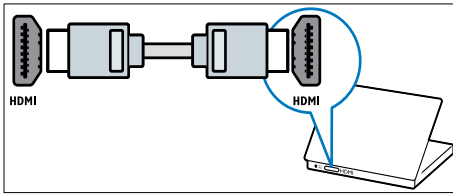

Przewód DVI-HDMI

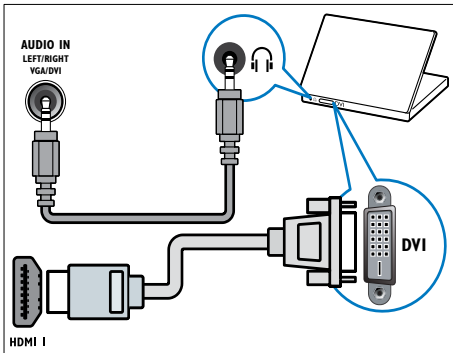

Przewód HDMI i adapter HDMI-DVI

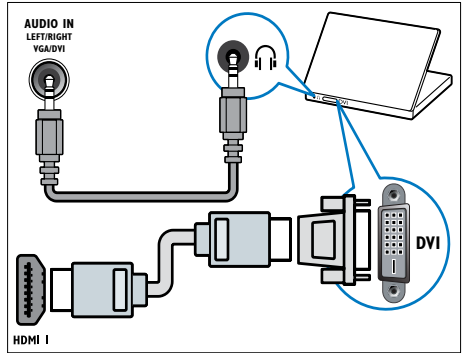

Przewód VGA

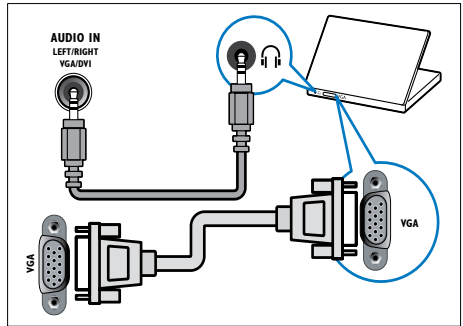

Korzystanie z modułu dostępu warunkowego CAM

Moduł dostępu warunkowego CAM jest dostarczany przez dostawcę usługi telewizji cyfrowej w celu zdekodowania cyfrowych kanałów TV.

Uwaga

- Informacje na temat sposobu wkładania karty Smart do modułu dostępu warunkowego CAM można znaleźć w dokumentacji uzyskanej od operatora.

Wkładanie i aktywacja modułu CAM

! Przestroga

- Należy postępować zgodnie z poniższymi instrukcjami. Złe włożenie modułu dostępu warunkowego (CAM) może doprowadzić do uszkodzenia samego modułu, jak również telewizora.

- 1 Wyłącz telewizor i odłącz go od zasilania.
- 2 Postępując zgodnie z instrukcjami nadrukowanymi na module, delikatnie włóż moduł do interfejsu **COMMON INTERFACE** z boku telewizora.

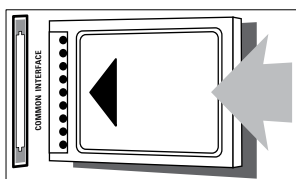

- 3 Wsuń moduł do oporu.
- 4 Ponownie podłącz telewizor do zasilania.
- 5 Włącz telewizor i poczekaj, aż moduł się włączy. Może to potrwać kilka minut. Nie wolno wyjmować modułu CAM z gniazda, gdy jest używany — ta czynność spowoduje deaktywację usług cyfrowych.

Dostęp do usług modułu CAM

- 1 Wkładanie i aktywacja modułu CAM (patrz 'Wkładanie i aktywacja modułu CAM' na str. 41).
- 2 Naciśnij przycisk **≡ OPTIONS**.
- 3 Wybierz opcję **[Wspólny interfejs]**.
↳ Wyświetlane są aplikacje dostarczane przez operatora telewizji cyfrowej.

Uwaga

- Ta opcja jest dostępna w menu tylko wtedy, gdy moduł CAM zostanie poprawnie włożony oraz uruchomiony.

Funkcja Philips EasyLink

Korzystanie z dodatkowych funkcji urządzeń zgodnych ze standardem HDMI-CEC z użyciem rozszerzonych funkcji sterowania Philips EasyLink. Jeśli urządzenia zgodne ze standardem HDMI-CEC są podłączone za pośrednictwem złącza HDMI, można nimi jednocześnie sterować za pomocą pilota zdalnego sterowania telewizora.

Aby włączyć funkcję Philips EasyLink, należy:

- Podłączyć co najmniej dwa urządzenia zgodne ze standardem HDMI-CEC za pośrednictwem złącza HDMI
- Odpowiednio skonfigurować każde z urządzeń zgodnych ze standardem HDMI-CEC
- Włączyć funkcję EasyLink

Uwaga

- Urządzenie zgodne z funkcją EasyLink musi być włączone i wybrane jako źródło.
- Firma Philips nie gwarantuje 100-procentowej współpracy ze wszystkimi urządzeniami HDMI CEC.

Włączanie i wyłączanie funkcji EasyLink

Podczas odtwarzania zawartości z urządzenia zgodnego ze standardem HDMI-CEC telewizor włącza się z trybu gotowości i przełącza się na odpowiednie źródło.

Uwaga

- Jeśli nie zamierzasz korzystać z funkcji Philips EasyLink, wyłącz ją.

- 1 Naciśnij przycisk .
- 2 Wybierz kolejno opcje **[Konfiguracja]** > **[Ustawienia TV]** > **[EasyLink]** > **[EasyLink]**.
- 3 Wybierz opcję **[Włącz]** lub **[Wyłącz]**, a następnie naciśnij przycisk **OK**.

Odtwarzanie za pomocą jednego przycisku

- 1 Po włączeniu funkcji EasyLink, naciśnij przycisk odtwarzania w urządzeniu.
 - ↳ Spowoduje to automatyczne przełączenie się telewizora na odpowiednie źródło.

Odtwarzanie za pomocą jednego przycisku

Jeśli będzie podłączonych kilka urządzeń HDMI-CEC, które obsługują to ustawienie, wszystkie te urządzenia będą reagować na pilota zdalnego sterowania telewizora.

Przeestroga

- Jest to ustawienie zaawansowane. Urządzenia, które nie obsługują tego ustawienia, nie będą odpowiadały na polecenia z pilota telewizora.

- 1 Naciśnij przycisk .
- 2 Wybierz kolejno opcje **[Konfiguracja]** > **[Ustawienia TV]** > **[EasyLink]** > **[Pilot EasyLink]**.
- 3 Wybierz opcję **[Włącz]** lub **[Wyłącz]**, a następnie naciśnij przycisk **OK**.

Przechodzenie do trybu gotowości za pomocą jednego przycisku

Po naciśnięciu przycisku  na pilocie zdalnego sterowania, telewizor i wszystkie urządzenia zgodne ze standardem HDMI-CEC przechodzą w tryb gotowości.

- 1 Naciśnij przycisk  (**Tryb gotowości/włącz**) na telewizorze lub pilocie zdalnego sterowania.
 - ↳ Spowoduje to przełączenie się telewizora i wszystkich podłączonych urządzeń HDMI do trybu gotowości.

Przełączanie głośników telewizora do trybu EasyLink

Jeśli jest podłączone urządzenie zgodne ze standardem HDMI-CEC zawierające głośniki, można słuchać dźwięku z tych głośników zamiast z głośników telewizora.

Jeśli jest odtwarzana treść z zestawu kina domowego zgodnego ze standardem EasyLink i chcesz automatycznie wyciszać głośniki telewizora, włącz tryb EasyLink.

Jeśli podłączone urządzenie jest zgodne ze standardem HDMI-ARC i jest ono podłączone za pośrednictwem złącza HDMI ARC, można wyprowadzić sygnał audio telewizora przez kabel HDMI. Niepotrzebny jest dodatkowy kabel audio.

- 1 Sprawdź, czy urządzenie zgodne ze standardem EasyLink jest podłączone za pośrednictwem złącza HDMI ARC (patrz 'Połączenia z tyłu' na str. 37).
- 2 Wybierz kolejno opcje **[Konfiguracja]** > **[Ustawienia TV]** > **[EasyLink]** > **[Głośniki TV]**.
- 3 Wybierz jedną z następujących opcji i naciśnij przycisk **OK**:
 - **[Wyłącz]**: Wyłączanie głośników telewizora.
 - **[Włącz]**: Włączanie głośników telewizora.
 - **[EasyLink]**: Przesyłanie dźwięku przez podłączone urządzenie HDMI-CEC. Przełącz dźwięk telewizora do podłączonego urządzenia audio HDMI-CEC za pomocą menu efektów.
 - **[Autostart EasyLink]**: Automatyczne wyłączanie głośników telewizora i przesyłanie dźwięku telewizora do podłączonego urządzenia audio HDMI-CEC.

Wybieranie wyjścia głośników za pomocą menu efektów

Po wybraniu opcji **[EasyLink]** lub **[Autostart EasyLink]** przejdź do menu efektów, aby przełączyć dźwięk telewizora.

- 1 W trakcie oglądania telewizji naciśnij przycisk **III ADJUST**.
- 2 Wybierz opcję **[Głośnik]**, a następnie naciśnij przycisk **OK**.
- 3 Wybierz jedną z następujących opcji i naciśnij przycisk **OK**:
 - **[Telewizor]**: Włączone domyślnie. Przesyłanie dźwięku telewizora przez telewizor i podłączone urządzenie dźwiękowe HDMI-CEC aż do chwili przełączenia podłączonego urządzenia na systemowe sterowanie dźwiękiem. Następnie dźwięk telewizora jest przesyłany przez podłączone urządzenie.
 - **[Wzmacniacz]**: Przesyłanie dźwięku przez podłączone urządzenie HDMI-CEC. Jeśli tryb sterowania dźwiękiem nie został włączony w urządzeniu, dźwięk będzie nadal odtwarzany z głośników telewizora. Jeśli włączono opcję **[Autostart EasyLink]**, z telewizora zostanie wysłany sygnał do podłączonego urządzenia o przełączenie w tryb sterowania dźwiękiem.



Uwaga

- Aby wyciszyć głośniki telewizora, wybierz opcję **[Głośniki TV]** > **[Wyłącz]**.

Maksymalizacja obszaru wyświetlania w filmach wideo z napisami

Niektóre napisy mogą być wyświetlane w postaci oddzielnego paska napisów pod obrazem wideo, co ogranicza obszar wyświetlania wideo. Po włączeniu funkcji automatycznego przesuwania napisów są one wyświetlane na górze obrazu wideo, co maksymalnie powiększa obszar wyświetlania wideo.

- 1 Naciśnij przycisk .
- 2 Wybierz kolejno opcje **[Konfiguracja]** > **[Ustawienia TV]** > **[EasyLink]** > **[Automat. zmiana napisów]** > **[Włącz]**, a następnie naciśnij przycisk **OK**.

Zachowywanie jakości obrazu

Jeśli jakość obrazu w telewizorze jest zakłócana przez czynności przetwarzania obrazu w innych urządzeniach, przełącz telewizor na Pixel Plus Link.

- 1 Naciśnij przycisk .
- 2 Wybierz kolejno opcje **[Konfiguracja]** > **[Ustawienia TV]** > **[EasyLink]** > **[Pixel Plus Link]** > **[Włącz]**, a następnie naciśnij przycisk **OK**.

Słuchanie dźwięku telewizora przez inne urządzenie

Jeśli jest podłączone urządzenie zgodne ze standardem EasyLink zawierające głośniki, można lepiej wykorzystać te głośniki słuchając przez nie dźwięku telewizora.

Jeśli podłączone urządzenie jest zgodne ze standardem HDMI-ARC i jest ono podłączone za pośrednictwem złącza HDMI ARC, można wyprowadzić sygnał audio telewizora przez kabel HDMI. Niepotrzebny jest dodatkowy kabel audio.

- 1 Sprawdź, czy urządzenie zgodne ze standardem EasyLink jest podłączone za pośrednictwem złącza HDMI ARC (patrz 'Połączenia z tyłu' na str. 37).
- 2 Naciśnij przycisk .
- 3 Wybierz kolejno: **[Konfiguracja]** > **[Ustawienia TV]** > **[EasyLink]** > **[HDMI1 — wyjście audio]**, a następnie naciśnij przycisk **OK**.
- 4 Wybierz jedną z następujących opcji i naciśnij przycisk **OK**:
 - **[Włącz]**: Słuchanie dźwięku telewizora przez podłączone urządzenie zgodne ze standardem EasyLink. Nie można słuchać dźwięku telewizora przez głośniki telewizora ani przez urządzenia podłączone za pośrednictwem złącza cyfrowego wyjścia dźwięku.
 - **[Wyłącz]**: Słuchanie dźwięku telewizora przez głośniki telewizora lub przez urządzenie podłączone za pośrednictwem złącza cyfrowego wyjścia dźwięku.
- 5 Steruj funkcjami odtwarzania dźwięku za pomocą pilota zdalnego sterowania telewizora.

Przełączanie wszystkich urządzeń EasyLink w tryb gotowości

Aby oszczędzić energię elektryczną, możesz przełączyć wszystkie nieużywane urządzenia zgodne ze standardem EasyLink w tryb gotowości.

- 1 Naciśnij przycisk **zielony**.
- 2 Wybierz opcję [**Wyłącz nieużywane źródła**], a następnie naciśnij przycisk **OK**.
 - ↳ Wszystkie podłączone urządzenia zgodne ze standardem EasyLink zostaną przełączone w tryb gotowości.

Korzystanie z blokady Kensington

Z tyłu telewizora znajduje się gniazdo zabezpieczenia Kensington. Pozwala ono zapobiec kradzieży poprzez pętlowanie blokady Kensington między złączem a stałym obiektem, takim jak ciężki stół.

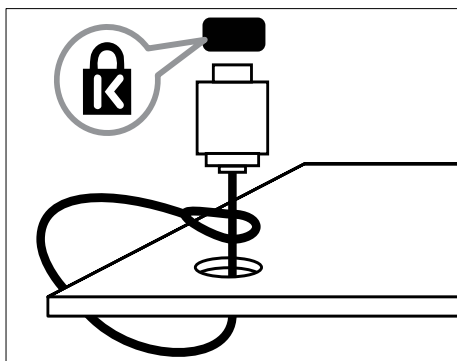

8 Informacje o produkcie

Informacje o produkcie mogą ulec zmianie bez powiadomienia. Szczegółowe informacje na temat tego produktu można znaleźć na stronie internetowej www.philips.com/support.

Obsługiwane rozdzielczości wyświetlacza

Formaty komputerowe

- Rozdzielczość — częstotliwość odświeżania:
 - 640 × 480 — 60 Hz
 - 800 × 600 — 60 Hz
 - 1024 × 768 — 60 Hz
 - 1280 × 720 — 60Hz
 - 1280 × 768 — 60 Hz
 - 1280 × 1024 — 60 Hz
 - 1360 × 768 — 60 Hz
 - 1680 × 1050 — 60 Hz (tylko w pełnej rozdzielczości HD)
 - 1920 × 1080 — 60 Hz (tylko w pełnej rozdzielczości HD)

Formaty obrazu wideo

- Rozdzielczość — częstotliwość odświeżania:
 - 480i — 60 Hz
 - 480p — 60 Hz
 - 576i — 50 Hz
 - 576p — 50 Hz
 - 720p — 50 Hz, 60 Hz
 - 1080i — 50 Hz, 60 Hz
 - 1080p — 24 Hz, 25 Hz, 30 Hz, 50 Hz, 60 Hz.

Multimedia

- Obsługiwane urządzenia pamięci: USB (obsługiwane są tylko urządzenia pamięci USB sformatowane w systemie plików FAT lub FAT 32)
- Obsługiwane formaty plików multimedialnych:
 - Obrazy: JPEG
 - Audio: MP3
 - Wideo: MPEG 2/MPEG 4, H.264

Tuner / odbiór / transmisja

- Wejście antenowe: 75 Ω, koncentryczne (IEC75)
- DVB: DVB naziemne, DVB-C*, DVB-T, MPEG4
- System TV: DVB COFDM 2K/8K; PAL I, B/G, D/K; SECAM B/G, D/K, L/L'
- Odtwarzanie obrazu: NTSC, SECAM, PAL
- Pasma tunera: Hyperband, S-channel, UHF, VHF

*Tylko w wybranych modelach.

Pilot zdalnego sterowania

- Typ: PF01E11B
- Baterie: 2 typu AAA LR03

Zasilanie

- Zasilanie sieciowe: 220–240V, 50-60 Hz
- Rezerwowe źródło zasilania:
 - xxPFL5xx6: < 0,15 W
 - xxPFL4xx6, xxPFL3xx6 i DesignLine Tilt: < 0,3 W
- Temperatura otoczenia: 5–40°C
- Aby dowiedzieć się więcej na temat poboru mocy przez urządzenie, zapoznaj się z danymi technicznymi na stronie internetowej www.philips.com/support.

Moc znamionowa określona na tabliczce wskazuje pobór mocy urządzenia podczas normalnego użytkowania w gospodarstwie domowym (IEC 62087 Ed.2). Maksymalna moc znamionowa określona w nawiasie służy do zapewnienia bezpieczeństwa elektrycznego (IEC 60065 Ed. 7.2).

Obsługiwane wsporniki telewizora

Aby zamontować telewizor, należy kupić wspornik do telewizora marki Philips lub inny zgodny wspornik.



Ostrzeżenie

- Należy postępować według wszystkich instrukcji dostarczonych wraz ze wspornikiem telewizora. Koninklijke Philips Electronics N.V. nie bierze na siebie żadnej odpowiedzialności za niewłaściwy montaż telewizora, będący przyczyną wypadku lub obrażeń.

Przed montażem należy wykonać poniższe kroki:

- 1 Aby zapobiec uszkodzeniu kabli i złączy, należy pozostawić odstęp co najmniej 5,5 cm od tylnej części telewizora.
- 2 W przypadku wybranych modeli należy usunąć wtyczki do montażu ściennego umieszczone z tyłu telewizora.

- 3 Należy upewnić się, że wszystkie śruby montażowe odpowiadają poniższym specyfikacjom:

Wymiary ekranu telewizora (cale)	Wymagana podziałka (mm)	Wymagane śruby mocujące
47	400 × 300	4 × M8 (10 mm)
46	400 × 400	4 × M6 (11/12 mm)
42	300 × 200	4 × M6 (10 mm)
40	400 × 400	4 × M6 (11/12 mm)
37	300 × 200	4 × M6 (10 mm)
32	200 × 200	4 × M6 (10 mm)
26	100 × 100	4 × M4 (10 mm)
22	100 × 100	4 × M4 (10 mm)

Dane techniczne

Wygląd telewizora i dane techniczne mogą ulec zmianie bez powiadomienia.

47PFL4606H

- Bez stojaka
 - Wymiary (SxWxG): 1129,8 × 697,8 × 83 (mm)
 - Waga: 17,5 kg
- Ze stojakiem
 - Wymiary (SxWxG): 1129,8 × 745,6 × 268 (mm)
 - Waga: 20,9 kg

46PFL5606H

- Bez stojaka
 - Wymiary (SxWxG): 1080,8 × 652,9 × 39,9 (mm)
 - Waga: 16,9 kg
- Ze stojakiem
 - Wymiary (SxWxG): 1080,8 × 705,2 × 294,9 (mm)
 - Waga: 20,52 kg

42PFL4606H

- Bez stojaka
 - Wymiary (SxWxG): 1018,5 x 635,1 x 83 (mm)
 - Waga: 11,7 kg
- Ze stojakiem
 - Wymiary (SxWxG): 1018,5 x 683 x 236,4 (mm)
 - Waga: 14,2 kg

42PFL3606H/42PFL3506H

- Bez stojaka
 - Wymiary (SxWxG): 1018,5 x 635,8 x 83 (mm)
 - Waga: 11,7 kg
- Ze stojakiem
 - Wymiary (SxWxG): 1018,5 x 683 x 236,4 (mm)
 - Waga: 14,2 kg

40PFL5xx6H

- Bez stojaka
 - Wymiary (SxWxG): 946 x 577,5 x 40 (mm)
 - Waga: 12,3 kg
- Ze stojakiem
 - Wymiary (SxWxG): 946 x 631 x 243,6 (mm)
 - Waga: 15 kg

37PFL4606H

- Bez stojaka
 - Wymiary (SxWxG): 912,3 x 577,1 x 84,1 (mm)
 - Waga: 10,3 kg
- Ze stojakiem
 - Wymiary (SxWxG): 912,3 x 625,2 x 236,4 (mm)
 - Waga: 12,8 kg

32PFL5x06H

- Bez stojaka
 - Wymiary (SxWxG): 761 x 473 x 39,9 (mm)
 - Waga: 7,2 kg
- Ze stojakiem
 - Wymiary (SxWxG): 761 x 525,5 x 221 (mm)
 - Waga: 8,9 kg

32PFL4606H

- Bez stojaka
 - Wymiary (SxWxG): 795,6 x 510,6 x 93,1 (mm)
 - Waga: 8,2 kg
- Ze stojakiem
 - Wymiary (SxWxG): 795,6 x 557,6 x 221,4 (mm)
 - Waga: 9,8 kg

32PFL3606H/32PFL3506H

- Bez stojaka
 - Wymiary (SxWxG): 795,6 x 508,4 x 93,1 (mm)
 - Waga: 8,2 kg
- Ze stojakiem
 - Wymiary (SxWxG): 795,6 x 557,6 x 221,4 (mm)
 - Waga: 9,8 kg

32PFL3406H

- Bez stojaka
 - Wymiary (SxWxG): 787,5 x 505,1 x 80,5 (mm)
 - Waga: 7,8 kg
- Ze stojakiem
 - Wymiary (SxWxG): 787,5 x 547,26 x 221,43 (mm)
 - Waga: 9,4 kg

26PDL49x6H

- Bez stojaka
 - Wymiary (SxWxG): 641,5 x 428,3 x 38,7 (mm)
 - Waga: 8,3 kg
- Ze stojakiem
 - Wymiary (SxWxG): 641,5 x 428,3 x 166,4 (mm)
 - Waga: 8,98 kg

22PDL49x6H

- Bez stojaka
 - Wymiary (SxWxG): 532,5 x 357 x 36,6 (mm)
 - Waga: 5,6 kg
- Ze stojakiem
 - Wymiary (SxWxG): 532,5 x 357 x 127 (mm)
 - Waga: 5,9 kg

9 Rozwiązywanie problemów

W tej części opisano często spotykane problemy oraz sposoby ich rozwiązywania.

Ogólne problemy z telewizorem

Nie można włączyć telewizora:

- Odłącz przewód zasilający od zasilania. Odczekaj minutę i podłącz go ponownie.
- Sprawdź, czy przewód zasilający jest bezpiecznie podłączony.

Pilot zdalnego sterowania nie działa prawidłowo:

- Sprawdź, czy baterie są prawidłowo włożone do pilota, zgodnie z oznaczeniami biegunów +/-.
- Wymień baterie, jeśli są wyczerpane lub słabe.
- Wyczyść pilota zdalnego sterowania oraz czujnik podczerwieni telewizora.

Kontrolka trybu gotowości telewizora miga na czerwono:

- Odłącz przewód zasilający od zasilania. Przed ponownym podłączeniem przewodu zasilania poczekaj, aż telewizor się ochłodzi. Jeśli miganie wystąpi ponownie, skontaktuj się z biurem obsługi klienta firmy Philips.

Nie pamiętasz kodu do odblokowania funkcji blokady telewizora:

- Wprowadź kod „8888”.

Język menu telewizora jest nieprawidłowy.

- Zmień język menu telewizora na preferowany.

Po włączeniu/wyłączeniu/przełączeniu w tryb gotowości telewizora z jego obudowy dobiega dźwięk trzaskania:

- Żadne działanie nie jest potrzebne. Dźwięki trzaskania powstają wskutek normalnego rozszerzania się i kurczenia materiału obudowy telewizora przy ogrzewaniu i stygnięciu. Nie ma to wpływu na działanie telewizora.

Nie można usunąć banera e-sticker wyświetlanego na telewizorze.

- Aby usunąć logotypy i obrazy, ustaw lokalizację telewizora na dom.
 1. Naciśnij przycisk .
 2. Wybierz kolejno opcje **[Konfiguracja]** > **[Ustawienia TV]** > **[Preferencje]** > **[Lokalizacja]**.
 3. Wybierz opcję **[Dom]** i naciśnij przycisk **OK**.

Problemy z kanałami telewizyjnymi

Ustawione wcześniej kanały nie pojawiają się na liście kanałów:

- Sprawdź, czy została wybrana właściwa lista kanałów.

Podczas instalacji nie znaleziono żadnych kanałów cyfrowych:

- Sprawdź, czy telewizor obsługuje sygnał DVB-T, DVB-T Lite lub DVB-C w kraju użytkownika.

Niektóre znaki nie są automatycznie instalowane na telewizorze:

- Podczas instalacji upewnij się, że został wybrany kraj, w którym instalujesz telewizor.

Problemy z obrazem

Telewizor jest włączony, ale nie ma obrazu:

- Sprawdź, czy antena jest poprawnie podłączona do telewizora.
- Sprawdź, czy jako źródło telewizji wybrano prawidłowe urządzenie.

Jest dźwięk, ale nie ma obrazu:

- Sprawdź, czy ustawienia obrazu są prawidłowe.

Słaba jakość odbioru z połączenia antenowego:

- Sprawdź, czy antena jest poprawnie podłączona do telewizora.
- Głośniki, nieziemione urządzenia audio, światła neonowe, wysokie budynki i inne duże obiekty mogą mieć wpływ na jakość obrazu. Spróbuj polepszyć jakość odbioru, zmieniając kierunek anteny lub umieszczając urządzenia z dala od telewizora.
- Jeśli odbiór jest słabej jakości tylko na określonym kanale, spróbuj dostroić ten kanał.

Obraz z podłączonych urządzeń jest słabej jakości:

- Sprawdź, czy urządzenia są prawidłowo podłączone.
- Sprawdź, czy ustawienia obrazu są prawidłowe.

W telewizorze nie zostały zapisane ustawienia obrazu:

- Sprawdź, czy jako lokalizację telewizora wybrano ustawienie Sklep. Ten tryb umożliwia wprowadzenie dowolnych zmian i zapisywanie ustawień.

Obraz jest niedopasowany do rozmiarów ekranu — jest zbyt duży lub zbyt mały:

- Spróbuj użyć innego formatu obrazu.

Położenie obrazu jest nieprawidłowe:

- Sygnały wideo z niektórych urządzeń mogą być nieprawidłowo wyświetlane na ekranie. Sprawdź wyjście sygnału urządzenia.

Problemy z dźwiękiem

Widać obraz, ale nie słychać dźwięku:

Uwaga

- Jeśli sygnał dźwiękowy nie zostanie wykryty, telewizor automatycznie wyłącza dźwięk i nie wskazuje usterki.

- Sprawdź, czy wszystkie przewody są prawidłowo podłączone.
- Sprawdź, czy głośność nie jest ustawiona na 0.
- Sprawdź, czy dźwięk nie jest wyciszony.

Widać obraz, ale jakość dźwięku jest słaba:

- Sprawdź, czy ustawienia dźwięku są prawidłowe.

Widać obraz, ale dźwięk jest odtwarzany tylko przez jeden głośnik:

- Sprawdź, czy balans dźwięku jest ustawiony na środek.

Problemy z połączeniami HDMI

Występują problemy z urządzeniami HDMI:

- Należy zauważyć, że system HDCP (szerokopasmowej cyfrowej ochrony zawartości) może spowolnić czas potrzebny na wyświetlenie na ekranie telewizora sygnału z urządzenia HDMI.
- Jeśli telewizor nie rozpoznaje urządzenia HDMI, a na ekranie nie pojawia się obraz, włącz urządzenie, a następnie ponownie włącz poprzednie.
- W przypadku przerw w odtwarzaniu dźwięku sprawdź, czy ustawienia wyjścia z urządzenia HDMI są prawidłowe.
- Jeśli wykorzystywany jest adapter HDMI–DVI lub przewód HDMI–DVI, należy sprawdzić, czy dodatkowy przewód audio jest podłączony do **AUDIO IN** (tylko gniazdo typu mini jack).

Problemy z połączeniami komputerowymi

Obraz z komputera wyświetlany na ekranie telewizora jest niestabilny:

- Sprawdź, czy rozdzielczość i prędkość odświeżania w komputerze jest obsługiwana.
- Ustaw format obrazu telewizora jako Nieskalowany.

Kontakt z nami

Jeśli nie możesz rozwiązać problemu, zapoznaj się z poradnikami FAQ (najczęściej zadawane pytania) dotyczącymi tego urządzenia na stronie www.philips.com/support.

Jeśli problem nadal pozostaje nierozwiązany, skontaktuj się z krajowym centrum obsługi klienta firmy Philips podanym w Dodatku.



Ostrzeżenie

- Nie próbuj naprawiać urządzenia samodzielnie. Może to spowodować poważne obrażenia, nieodwracalne uszkodzenie urządzenia oraz utratę gwarancji.



Uwaga

- Przed skontaktowaniem się z firmą Philips zapisz numer modelu i numer seryjny telewizora. Numery te są wydrukowane z tyłu telewizora i na opakowaniu.



Uwaga

- W odbiorniku występuje wysokie napięcie! Przed zdjęciem obudowy wyjmij wtyczkę z gniazda sieciowego!

10 Indeks

B

blokada Kensington	45
blokowane funkcje	24

C

CAM	
włączanie	41
Wstaw	41

D

dane techniczne	46
DEMONSTRACJA	31
Dom, tryb	31
dostęp ogólny	19

E

EasyLink	
filmy wideo z napisami, maksymalizacja obszaru wyświetlania	44
jakość obrazu, zachowywanie	44
przełączanie w tryb gotowości, wszystkich urządzeń	45
słuchanie z innych głośników	
automatyczne	43
ręczne	44
sterowanie urządzeniami, za pomocą pilota zdalnego sterowania telewizora	42
włączanie	42
elektroniczny przewodnik telewizyjny (EPG)	22
EPG, menu	22

F

format obrazu	17
---------------	----

G

głośność	12
----------	----

H

HDMI	37, 39
HDMI ARC	37

I

instaluj

instalowanie kanałów	
instalowanie kanałów (automatyczne)	33

J

język

dźwięk	26
menu	26
napisy	26
język dźwięku	26

K

kanały

aktualizacja	34
instalacja (automatyczna)	33
lista kanałów	12
ponowne uporządkowanie	36
przegrupuj	36
przełączanie	11
ukrywanie i pokazywanie	21
ulubione	21
zmień nazwę	35

Kanały analogowe

język, zmiana	26
---------------	----

kanały cyfrowe

język, zmiana	26
napisy	26
radio cyfrowe	29

komputer, patrz PC

komputer, rozdzielczości wyświetlania

konserwacja	5
konserwacja ekranu	5

L

lista ulubionych, dodawanie	21
lokalizacja, dom lub pracownia	31

Ł

Łączce Pixel Plus	44
-------------------	----

M	
menu główne	14
Moduł dostępu warunkowego (CAM)	41
montaż naścienny	47
multimedia	27
multimedia, odtwarzanie plików	27
N	
napisy	26
napisy, język	26
nastawy dźwięku	18
nastawy obrazu	16
niedowidzący	19
niestyszący	19
O	
ochrona środowiska	
recykling	6
utyliczacja	6
w trakcie oglądania telewizji	6
ograniczenie wiekowe	24, 25
oprogramowanie	
aktualizacja za pośrednictwem transmisji	
cyfrowej	30
wersja	29
P	
pilot zdalnego sterowania	
na ekranie	42
opis	8
podłączanie	
podłączanie urządzenia	37
podłączanie, komputer	40
podłączanie, USB	27
złącza	37, 39
ponowne uporządkowanie kanałów	36
ponownie zainstaluj telewizor	33
pracownia, tryb	31
przełączanie	10
przyciski sterujące	7
R	
recykling	6
rozdzielczość High-Definition (HD), zawartość	37, 39
rozwiązywanie problemów	49
S	
Scenea, patrz wygaszacz ekranu	25
Scenea, włączanie funkcji	25
T	
telegazeta	
podstrony	20
podwójny obraz	20
powiększanie	20
Spis stron telegazety	20
telegazeta 2.5	20
tryb gotowości	10
U	
urządzenia	
dodawanie	14
zegar	12
ustawianie telewizora w odpowiedniej pozycji	31
ustawienia	
asystent	15
dźwięk	18
obraz	16
ustawienia dźwięku	18
ustawienia fabryczne	32
ustawienia obrazu	16
W	
włączanie i wyłączanie telewizora	11
wspólny interfejs	41
wyciszanie głośników TV	43, 44
wygaszacz ekranu	25
wyłącznik czasowy	24
wymiary	47
wyświetlanie, tapety	25
Z	
zasilanie	47
Zegar	23
zmiana nazw kanałów	35