

EN	<p>Note The feature to hide and unhide channels is not available in TVs shipped after February 2012.</p>	FI	<p>Huomautus Kanavien piilotus- ja esiintuontitoiminto ei ole käytettävissä televisioissa, jotka on toimitettu helmikuun 2012 jälkeen.</p>
BG	<p>Забележка Функцията за скриване и показване на канали не е налична при телевизори, пуснати на пазара след февруари 2012 г.</p>	FR	<p>Remarque La fonction de masquage et d'affichage des chaînes n'est pas disponible sur les téléviseurs commercialisés après février 2012.</p>
CS	<p>Poznámka Funkce skrývání a rušení skrývání kanálů není u televizorů dodaných po únoru 2012 dostupná.</p>	GA	<p>Nóta Níl an ghné chun cainéil a fholú agus a dhífhólú ar fáil i dteilifíseáin a seoladh tar éis Feabhra 2012.</p>
DA	<p>Note Funktionen til at skjule/vise kanaler er ikke tilgængelig i tv'er, der leveres efter februar 2012.</p>	HR	<p>Napomena Značajka sakrivanja i otkrivanja kanala nije dostupna na televizorima isporučenim nakon veljače 2012.</p>
DE	<p>Hinweis Die Funktion für das Ausblenden und Einblenden von Sendern ist bei Fernsehern nicht verfügbar, die nach Februar 2012 ausgeliefert werden.</p>	HU	<p>Megjegyzés A 2012 februárját követően szállított televíziókészülékek nem rendelkeznek a csatornákat elrejtő-megmutató funkcióval.</p>
EL	<p>Σημείωση Η δυνατότητα απόκρυψης και εμφάνισης καναλιών δεν διατίθεται στις τηλεοράσεις που στάλθηκαν μετά τον Φεβρουάριο του 2012.</p>	IT	<p>Nota La funzione mostra/nascondi canali non è disponibile nei televisori consegnati dopo febbraio 2012.</p>
ES	<p>Nota La función para ocultar y mostrar canales no está disponible en los televisores distribuidos a partir de febrero de 2012.</p>	KK	<p>Ескерту 2012 жылдың ақпанынан кейін жіберілген теледидарларда арналарды жасыру және көрсету мүмкіндігі жоқ.</p>
ET	<p>Märkus Kanalite varjamise ja näitamise funktsioon pole saadaval pärast 2012. aasta veebruari tarnitud teleritele.</p>	LV	<p>Piezīme Kanālu slēpšanas un slēpto kanālu parādīšanas funkcija nav pieejama televizoros, kas ir piegādāti pēc 2012. gada februāra.</p>

LT Pastaba
Televizoriuose, kurie buvo išsiųsti po 2012 m. vasario mėn., nėra funkcijos, leidžiančios paslėpti ir rodyti kanalus.

NL Opmerking
De functie voor verbergen en weergeven van zenders is niet beschikbaar op TV's die na februari 2012 zijn verzonden.

NO Merknad
Funksjonen for å vise og skjule kanaler er ikke tilgjengelig i TV-er utsendt etter februar 2012.

PL Uwaga
Funkcja ukrywania i pokazywania kanałów jest niedostępna w telewizorach wysłanych po lutym 2012 r.

PT Nota
A funcionalidade para ocultar e mostrar canais não está disponível nas TVs fornecidas após Fevereiro de 2012.

RO Notă
Caracteristica de ascundere și de reafișare a canalelor nu este disponibilă la televizoarele livrate după luna februarie 2012.

RU Примечание
Функция скрyтия и отображения каналов отсутствует в телевизорах, поступивших в продажу после февраля 2012 г.

SK Poznámka
Funkcia na skrytie a odkrytie kanálov nie je k dispozícii v televízoroch odoslaných po februári 2012.

SL Opomba
Funkcija za skrivanje in razkrivanje kanalov ni na voljo pri televizorjih, dobavljenih po februarju 2012.

SR Napomena
Funkcija sakrivanja i otkrivanja kanala nije dostupna na televizorima koji se isporučuju posle februara 2012.

SV Observera
Det går inte att gömma och visa kanaler med TV-apparater levererade efter februari 2012.

TH หมายเหตุ
คุณสมบัติสำหรับซ่อนและยกเลิกการซ่อนของ ไม่มีในทีวีที่จำหน่ายหลังเดือน กุมภาพันธ์ 2012

TR Not
Kanalları gizlenmesi ya da gösterilmesi özelliği Şubat 2012 tarihinden sonra üretilen TV'lerde mevcut değildir.

UK Примітка
Функція приховування та відображення каналів відсутня в телевізорах, що надійшли у продаж після лютого 2012 р.

ملاحظة
إن ميزة إخفاء وإظهار القنوات غير متوفرة في أجهزة التلفاز التي تم شحنها بعد فبراير 2012.

AR

Register your product and get support at

www.philips.com/welcome

47PFL4606H

46PFL5606H

42PFL4x06H

42PFL3x06H

40PFL5xx6H

37PFL4606H

32PFL5x06H

32PFL4606H

32PFL3x06H

DesignLine Tilt

CS Příručka pro uživatele

PHILIPS

EN	Addendum When you select a channel from the channel grid, a preview is not displayed.	HR	Dodatak Kada odaberete kanal s mreže kanala, pretpregled se ne prikazuje.
BG	Допълнение Когато изберете канал от мрежата с канали, на дисплея не се показва преглед.	HU	Függelék A mikor kijelöl egy csatornát a csatornák táblázatában, nem jelenik meg előnézeti kép.
CS	Dodatek Při výběru kanálu z mřížky není náhled zobrazen.	IT	Integrazione Quando si seleziona un canale dalla relativa griglia, l'anteprima non viene visualizzata.
DA	Tillæg Når du vælger en kanal fra kanaloversigten, er der ikke nogen eksempelvisning.	KK	Қосымша Арналар кестесінен арна таңдалғанда алдын ала қарау мүмкіндігі болмайды.
DE	Nachtrag Wenn Sie einen Sender aus der Senderliste auswählen, wird keine Vorschau angezeigt.	LV	Pielikums Kad izvēlaties kanālu no kanālu tīkla, priekšskatījums netiek radīts.
EL	Παράρτημα Όταν επιλέγετε ένα κανάλι από το δίκτυο καναλιών, δεν εμφανίζεται προεπισκόπηση.	LT	Priedas Renkantis kanalą iš kanalų tinklelio, peržiūra nerodoma.
ES	Apéndice Cuando se selecciona un canal de la parrilla, no se muestra una vista previa.	NL	Addendum Wanneer u een zender selecteert in de zenderlijst, krijgt u geen voorbeeld te zien.
ET	Lisa Kui valite kanali kanalite tabelist, siis eelvaadet ei kuvata.	NO	Addendum Når du velger en kanal fra kanalnettet, vil forhåndsvisning ikke bli vist.
FI	Lisäys Kun valitset kanavan kanavaruudukosta, esikatselua ei näytetä.	PL	Dodatek Podgląd nie wyświetla się po wybraniu kanału z siatki kanałów.
FR	Addenda Lorsque vous sélectionnez une chaîne dans la grille des chaînes, aucun aperçu n'est disponible.	PT	Adenda Quando selecciona um canal na grelha de canais, não é apresentada uma pré-visualização.
		RO	Anexă Când selectați un canal din grila de canale, nu este afișată o imagine de examinare.

RU **Приложение**
При выборе канала из таблицы каналов предварительный просмотр не отображается.

SK **Príloha**
Keď vyberiete kanál z mriežky kanálov, ukážka sa nezobrazí.

SL **Dodatek**
Ko na seznamu kanalov izberete kanal, ni prikazan predogled.

SR **Dodatak**
Kada izaberete kanal iz mreže kanala, pregled se ne prikazuje.

SV **Tillägg**
När du markerar en kanal i kanalöversikten visas ingen förhandsgranskning.

TR **Ek**
Kanal izgarasından bir kanal seçtiğinizde, bir önizleme görüntülenmez.

UK **Додаток**
Під час вибору каналів з таблиці каналів попередній перегляд не відображається.

الملحق AR
عندما تختار قناة من قائمة شبكة القنوات، لا يتم عرض المعاينة.

Supported audio/video formats

File Extensions	Container	Video codec	Maximum resolution	Max. Frame Rate (fps)	Max. Bit Rate (Mbps)	Audio codec	USB	DLNA
.mpg .mpeg .vob	PS	MPEG1	768x576	30	1.8 Mbps	MP1 Layer1/2, MP3, AC3, DVD LPCM	YES	YES
		MPEG2 MP@HL	1920x1080	30	40 Mbps		YES	YES
		MPEG2 MP@HL	1920x1080	30	40 Mbps		YES	YES
.ts	TS	VC-1	1920x1080	30	40 Mbps	MPEG1 Layer1/2, AC3 MPEG2 AAC-LC, MPEG4 AAC-LC/ HE-AAC, AC3	YES	YES
		H.264 BP/MP/HP LV 4.0	1920x1080	30	40 Mbps		YES	YES
		H.264 BP/MP/HP LV 4.0	1920x1080	30	40 Mbps		YES	YES
		H.264 BP/MP/HP LV 4.0	1920x1080	30	40 Mbps		YES	YES
.mp4 (.mov and .3gpp extensions are not supported)	MP4	MPEG4 SP@L 3.0/ ASP@HL 4.0	1920x1080	30	40 Mbps	MPEG1 Layer1/2, MP3, MPEG2 AAC-LC, MPEG4 AAC-LC/HE-AAC	YES	YES
		H.263	1408x1152	30	40 Mbps		YES	YES
		Motion JPEG (*mov only)	1280x720	30	30 Mbps		YES	YES
		H.264 BP/MP/HP LV 4.0	1920x1080	30	40 Mbps		YES	YES
		MPEG4 SP@L 3.0/ ASP@HL 4.0	1920x1080	30	40 Mbps		YES	YES
.mkv	MKV	VC-1	1920x1080	30	40 Mbps	wav/PCM/ADPCM/A-law PCM/u-law PCM, MPEG1 Layer1/2, MP3, MPEG2 AAC-LC, MPEG4 AAC-LC/HE-AAC, AC3, WMAv8	YES	YES
		VC-1	1920x1080	30	40 Mbps		YES	YES
		XviD	1920x1080	30	40 Mbps		YES	YES
.mp4 .avi	AVI	MPEG1	768x576	30	1.8 Mbps	wav/PCM/ADPCM/A-law PCM/u-law PCM, MPEG1 Layer1/2, MP3, MPEG2 AAC-LC, MPEG4 AAC-LC/HE-AAC, AC3, WMAv8	YES	YES
		MPEG2 MP@HL	1920x1080	30	40 Mbps		YES	YES
		H.264 BP/MP/HP LV 4.0	1920x1080	30	40 Mbps		YES	YES
		MPEG4 SP@L 3.0/ ASP@HL 4.0	1920x1080	30	40 Mbps		YES	YES
		Motion JPEG	1280x720	30	30 Mbps		YES	YES
.flv	FLV	Sorenson	352x288	30	40 Mbps	MPEG1 Layer1/2, MP3, MPEG2 AAC-LC, MPEG4 AAC-LC/HE-AAC	YES	YES
		H.264 BP/MP/HP LV 4.0	1920x1080	30	40 Mbps		YES	YES
.mp3	MP3	NA	NA	NA	32/40/48/56/64/80/96/ 112/128/160/192/224/ 256/320 kbits/s	MP3	YES	YES
.wav	MKV	NA	NA	NA	16bit PCM(big/little endian) 24bit PCM(big endian)	PCM/ADPCM/A-law PCM/ u-law PCM	YES	YES
.aac .mp4 .mha	AAC	NA	NA	NA	16-576 kbits/s	ACC-LC/HE-AAC	YES	YES



Contact information

België/ Belgique

0800 80 190 Gratis/Gratuit

ЧАТ www.philips.com/support

България

00800 11 544 24

Česká republika

800 142 840 Bezplatný hovor

Danmark

3525 8759 Lokalt opkald

ЧАТ www.philips.com/support

Deutschland

0800 000 7520 (kostenfrei)

ЧАТ www.philips.com/support

Ελλάδα

0 0800 3122 1280

Κλίση χωρίς χρέωση

España

900 800 655 Teléfono local gratuito solamente para clientes en España

ЧАТ www.philips.com/support

Estonia

8000100288 kohalik kõne tariifi

France

0805 025 510 numéro sans frais

ЧАТ www.philips.com/support

Hrvatska

0800 222778 free

Ireland

South: 1 800 7445477

North: 0 800 331 6015

Italia

800 088774 Numero Verde

Қазақстан

+7 727 250 66 17 local

Latvia

80002794 local

Lithuania

880030483 local

Luxemburg/Luxembourg

080026550

Ortsgespräch/Appel local

Magyarország

06 80 018 189 Ingyenes hívás

Nederland

0800 023 0076 Gratis nummer

Norge

22 70 81 11 Lokalsamtale

Österreich

0800 180 016

Polska

00800 3111 318

Portugal

0800 780 902 Chamada Grátis

Россия

(495) 961 1111

8800 200 0880

(бесплатный звонок по России)

România

0800-894910 Apel gratuit

0318107125 Apel local

Србија

+381 114 440 841 Lokalni poziv

Slovensko

0800 004537 Bezplatný hovor

Slovenija

600 744 5477 lokalni klic

Sverige

08 5792 9100 Lokalsamtal

Suisse/Schweiz/Svizzera

0800 002 050

Schweizer Festnetztarif/ Tarif réseau fixe France

Suomi

09 2311 3415 paikallispuhelu

Türkiye

444 7 445

United Kingdom

0800 331 6015 Toll Free

Українська

0-800-500-697

This information is correct at the time of print. For updated information, see www.philips.com/support.

Obsah

1	Oznámení	2
<hr/>		
2	Důležité informace	4
<hr/>		
3	Váš televizor	7
	Ovládací prvky televizoru	7
	Dálkový ovladač	8
	Použití dálkového ovládání	9
<hr/>		
4	Použití televizoru	10
	Zapnutí televizoru	10
	Přepnutí televizoru do pohotovostního režimu	10
	Vypnutí televizoru	11
	Přepínání kanálů	11
	Sledování připojených zařízení	12
	Nastavení hlasitosti televizoru	12
	Použití teletextu	13
<hr/>		
5	Širší využití televizoru	14
	Přístup k nabídkám televizoru	14
	Přidání zařízení do hlavní nabídky	14
	Přejmenování zařízení z hlavní nabídky	14
	Odebrání zařízení z hlavní nabídky	15
	Změna nastavení obrazu a zvuku	15
	Použití nabídky pro univerzální přístup	18
	Další funkce teletextu	19
	Vytvoření a použití seznamu oblíbených stanic	20
	Použití elektronického programového průvodce EPG	20
	Zobrazení hodin televizoru	21
	Použití časovačů	22
	Zamčení nevhodného obsahu	23
	Použití funkce Scenea	24
	Změna jazyka	24
	Prohlížení fotografií nebo přehrávání hudby či videa uloženého na úložném zařízení USB	25
	Poslech digitálních rozhlasových kanálů	27
	Aktualizace softwaru televizoru	28
	Změna předvoleb televizoru	29
	Spuštění funkce pro předvedení funkcí televizoru	30
	Resetování televizoru na tovární nastavení	30

6	Instalace kanálů	31
	Automatické nastavení kanálů	31
	Manuální instalace analogových kanálů	32
	Manuální instalace digitálních kanálů	32
	Přejmenování kanálů	33
	Přeskupení kanálů	33
	Skrytí kanálů	33
	Zobrazit kanály	34
	Přístup ke službám modulu CAM	34

7	Připojení zařízení	35
	Konektory na zadní straně	35
	Konektory na boční straně	37
	Připojení počítače	38
	Použití modulu CAM (Conditional Access Module)	39
	Použití funkce Philips Easylink	39
	Použití zámku Kensington	42

8	Informace o výrobku	43
	Podporovaná rozlišení displeje	43
	Multimédia	43
	Tuner/příjem/přenos	43
	Dálkový ovladač	43
	Napájení	43
	Možnosti upevnění televizoru	44
	Specifikace produktu	44

9	Řešení problémů	46
	Obecné problémy s televizorem	46
	Problémy s TV kanály	46
	Problémy s obrazem	47
	Problémy se zvukem	47
	Problémy s připojením prostřednictvím rozhraní HDMI	47
	Problémy s připojením počítače	48
	Kontakt	48

10	Rejstřík	49
-----------	-----------------	-----------

1 Oznámení

2011 © Koninklijke Philips Electronics N.V.

Všechna práva vyhrazena.

Technické údaje se mohou změnit bez předchozího upozornění. Ochranné známky jsou majetkem společnosti Koninklijke Philips Electronics N.V. nebo náležitých vlastníků.

Společnost Philips si vyhrazuje právo kdykoli změnit produkty bez povinnosti přizpůsobit odpovídajícím způsobem starší příslušenství. Materiál v této příručce je považován za odpovídající zamýšlenému použití systému. Pokud se výrobek nebo jeho jednotlivé moduly či procedury používají pro účely jiné než zde uvedené, je třeba získat potvrzení jejich platnosti a vhodnosti. Společnost Philips zaručuje, že samotný materiál neporušuje žádné patenty registrované ve Spojených státech. Neexistuje žádná jiná výslovná ani předpokládaná záruka.

Záruční podmínky

- Riziko poranění, poškození televizoru nebo zrušení záruky! Nikdy se nepokoušejte opravit televizor sami.
- Televizor a příslušenství používejte jen v souladu s pokyny výrobce.
- Symbol varování na zadní straně televizoru označuje riziko úrazu elektrickým proudem. Nikdy neodnímejte kryt televizoru. V případě servisu nebo opravy vždy kontaktujte zákaznickou podporu společnosti Philips.



- Jakákoli operace výslovně zakázaná v této příručce a jakékoli úpravy a montážní postupy nedoporučené nebo neschválené v této příručce ruší platnost záruky.

Pixelová charakteristika

Tento produkt využívající technologii LCD se vyznačuje vysokým počtem barevných pixelů. Ačkoli hodnota efektivních pixelů je 99,999 % nebo více, mohou se na obrazovce vytrvale objevovat černé skvrny nebo světlé body (červené, zelené či modré). Jedná se o strukturální vlastnost displeje (nevybočující z oborových standardů), nikoli o závadu.

Soulad se standardy EMF

Společnost Koninklijke Philips Electronics N.V. vyrábí a prodává mnoho výrobků určených pro spotřebitele, které stejně jako jakýkoli jiný elektronický přístroj mají obecně schopnost vysílat a přijímat elektromagnetické signály. Jednou z předních firemních zásad společnosti Philips je zajistit u našich výrobků všechna potřebná zdravotní a bezpečnostní opatření, splnit veškeré příslušné požadavky stanovené zákonem a dodržet všechny standardy EMF (Electro Magnetic Field) platné v době výroby. Společnost Philips usiluje o vývoj, výrobu a prodej výrobků bez nepříznivých vlivů na lidské zdraví. Společnost Philips potvrzuje, že pokud se s jejími výrobky správně zachází a používají se pro zamýšlený účel, je podle současného stavu vědeckého poznání jejich použití bezpečné. Společnost Philips hraje aktivní roli ve vývoji mezinárodních standardů EMF a bezpečnostních norem, díky čemuž dokáže předvídat další vývoj ve standardizaci a rychle jej promítnout do svých výrobků.

Pojistka elektrické sítě (pouze Spojené království)

Tento televizor je vybaven schválenou lisovanou zástrčkou. Pokud je nutné pojistku elektrické sítě vyměnit, je třeba ji nahradit pojistkou stejné hodnoty, jak je uvedeno na zástrčce (např. 10 A).

- 1 Sejměte kryt pojistky a vyjměte pojistku.
- 2 Náhradní pojistka musí vyhovovat normě BS 1362 a nést značku schválení ASTA. V případě ztráty pojistky ověřte správný typ u svého prodejce.
- 3 Nasadte kryt pojistky zpět.

Copyright



® Kensington a Micro Saver jsou ochranné známky společnosti ACCO World Corporation registrované v USA, přičemž v jiných zemích světa byla registrace již vydána nebo se čeká na vyřízení příslušné žádosti.



Vyrobeno s licencí od společnosti Dolby Laboratories. Dolby a symbol dvojitého D jsou ochranné známky společnosti Dolby Laboratories.



HDMI, logo HDMI a High-Definition Multimedia Interface jsou obchodní známky nebo registrované obchodní známky společnosti HDMI licensing LLC v USA a jiných zemích. Všechny další registrované a neregistrované ochranné známky jsou vlastnictvím náležitých vlastníků.

2 Důležité informace

Před použitím televizoru si pozorně přečtete všechny pokyny. Pokud dojde v důsledku neuposlechnutí těchto pokynů k poškození televizoru, záruka na přístroj zanikne.

Bezpečnost

Nebezpečí požáru nebo úrazu elektrickým proudem!

- Televizor nikdy nevystavuje dešti nebo jinému působení vody. Do blízkosti televizoru nikdy neumíst'ujte nádoby s vodou, například vázy. Pokud dojde k rozlítí vody na televizor nebo do něj, okamžitě odpojte televizor z elektrické zásuvky. Obrat'te se na středisko péče o zákazníky společnosti Philips a nechte televizor před dalším užíváním zkontrolovat.
- Nikdy neumíst'ujte televizor, dálkový ovládač ani baterie do blízkosti otevřeného ohně, jiných zdrojů tepla ani na přímé sluneční světlo. Abyste zabránili požáru, nikdy nenechávejte v blízkosti televizoru, dálkového ovládače nebo baterií svíčky nebo jiné hořící předměty.



- Nikdy nevkládejte žádné předměty do ventilačních otvorů nebo jiných otvorů na televizoru.
- Při otáčení televizoru zkontrolujte, zda není napájecí kabel napínán. Při napnutí napájecího kabelu může dojít k uvolnění připojení a vzniku jisker.

- Pokud chcete zcela zamezit přívodu energie do televizoru, je nutné odpojit zástrčku. Při odpojování napájení tahejte vždy za zástrčku, nikdy za šňůru. Zajistěte volný přístup k zástrčce, zásuvce a šňůře.

Nebezpečí zkratu nebo požáru!

- Nikdy nevystavujte dálkový ovládač ani baterie dešti, jinému působení vody nebo nadměrným teplotám.
- Zabraňte působení nadměrné síly na elektrické zástrčky. Uvolněné zástrčky mohou jiskřit nebo způsobit požár.

Nebezpečí zranění nebo poškození televizoru!

- Ke zvedání a přenášení televizoru s hmotností převyšující 25 kg nebo 55 liber jsou třeba dvě osoby.
- Při montáži stojanu k televizoru použijte pouze dodaný stojan. Stojan k televizoru pevně připojte. Umístěte televizor na hladký rovný povrch, který udrží váhu televizoru a stojanu.
- Při montáži televizoru na zeď použijte pouze držák pro montáž na stěnu, který televizor unese. Připevněte držák pro montáž na stěnu pouze ke stěně, která jej a televizor unese. Koninklijke Philips Electronics N.V. nenese žádnou odpovědnost za nesprávnou montáž na zeď, která bude příčinou nehody nebo zranění.
- Před případným skladováním odmontujte z televizoru stojan. Nikdy televizor s namontovaným stojanem nepokládejte.
- Před připojením televizoru k elektrické zásuvce ověřte, že její napětí se shoduje s údajem na zadní straně televizoru. Televizor nikdy nepřipojujte k elektrické zásuvce s jiným napětím.
- Části výrobku mohou být vyrobeny ze skla. Zacházejte s ním opatrně, předejdete tak zranění nebo poškození.

Nebezpečí poranění dětí!

Postupujte podle těchto opatření, abyste zabránili převrtnutí televizoru a případnému následnému poranění dětí:

- Nikdy televizor neumístejte na povrch pokrytý látkou nebo jiným materiálem, který lze stáhnout.
- Ujistěte se, že žádná část televizoru nepřesahuje přes okraj povrchu.
- Nikdy televizor neumístejte na vysoký nábytek (jako například knihovnu) bez zajištění nábytku a televizoru do zdi nebo pomocí vhodné podpěry.
- Poučte děti o nebezpečí hrozícím při pokusu vylézt na nábytek k televizoru.

Nebezpečí spolknutí baterií!

- Produkt či dálkové ovládání mohou obsahovat knoflíkovou baterii, která by mohla být spolknuta. Uchovávejte baterii vždy mimo dosah malých dětí!

Nebezpečí přehřátí!

- Nikdy televizor neumístejte do uzavřených prostorů. Po všech stranách televizoru ponechte vždy volný prostor nejméně 10 cm (z důvodu zajištění proudění vzduchu). Zajistěte, aby nedošlo k zakrytí ventilačních otvorů na televizoru závěsy nebo jinými předměty.

Nebezpečí zranění, požáru nebo poškození napájecího kabelu!

- Na napájecí kabel nepokládejte televizor ani žádné jiné předměty.
- Před bouřkou odpojte televizor od elektrické zásuvky a antény. Během bouřky se nedotýkejte žádné části televizoru, napájecího kabelu nebo anténního kabelu.

Nebezpečí poškození sluchu!

- Nepoužívejte sluchátka při vysoké hlasitosti po delší dobu.

Nízké teploty

- Je-li televizor převážně při teplotách nižších než 5 °C (41 °F), vybalte televizor a vyčkejte, dokud teplota televizoru nedosáhne pokojové teploty. Teprve poté televizor připojte do elektrické zásuvky.

Péče o obrazovku

- Vyhybejte se zobrazování statických obrazů. Statické obrazy jsou takové obrazy, které zůstávají na obrazovce po dlouhou dobu. Příkladem mohou být nabídky na obrazovce, černé pruhy nebo zobrazení času. Pokud statické obrazy musíte používat, snižte kontrast a jas obrazovky, abyste zabránili jejímu poškození.
- Před čištěním odpojte televizor od elektrické sítě.
- Televizor a rám čistěte měkkým navlhčeným hadříkem. K čištění televizoru nikdy nepoužívejte alkohol, chemikálie nebo čisticí prostředky pro domácnost.
- Nebezpečí poškození obrazovky televizoru! Nikdy se obrazovky nedotýkejte, netlačte na ni, neškrábejte a zabraňte úderům do obrazovky jakýmkoli předměty.
- Abyste zabránili deformacím a vyblednutí barev, otřete kapky vody co nejdříve.

Teplota a vlhkost

Za výjimečných okolností v závislosti na teplotě a vlhkosti může uvnitř skleněné vrstvy obrazovky docházet ke drobnému srážení vody. Této situaci můžete předejít ochranou televizoru před přímým slunečním svitem, vysokou teplotou a vlhkostí. Pokud ke srážení dojde, během několika hodin spuštěného televizoru se samo ztratí. Vlhkost kondenzovaná vodou televizor nepoškodí ani nezpůsobí jeho selhání.

Likvidace starého výrobku a baterií



Výrobek je navržen a vyroben z vysoce kvalitního materiálu a součástí, které lze recyklovat a znovu používat.



Pokud je výrobek označen tímto symbolem přeškrtnutého kontejneru, znamená to, že podléhá směrnici EU 2002/96/ES. Zjistěte si informace o místním systému sběru tříděného odpadu elektrických a elektronických výrobků. Postupujte podle místních nařízení a nelikvidujte staré výrobky spolu s běžným komunálním odpadem.

Správnou likvidací starého výrobku pomůžete předejít možným negativním dopadům na životní prostředí a zdraví lidí.



Výrobek obsahuje baterie podléhající směrnici EU 2006/66/ES, které nelze odkládat do běžného komunálního odpadu. Informujte se o místních pravidlech sběru tříděného odpadu baterií, protože správnou likvidací starého výrobku pomůžete předejít možným negativním dopadům na životní prostředí a zdraví lidí.

Ochrana životního prostředí

Společnost Philips se neustále zaměřuje na snižování negativního vlivu svých inovativních spotřebitelských výrobků na životní prostředí. Během výroby se soustředíme na vylepšování produktů s ohledem na životní prostředí, snižování množství škodlivých látek, energetickou úspornost použití, na pokyny týkající se ukončení životnosti a recyklaci výrobku.

Přístup k nastavení úspory energie:

- 1 Při sledování televizoru stiskněte zelené tlačítko na dálkovém ovládacím.
- 2 Vyberte jednu z těchto možností:
 - **[Úspora energie]:** Nastavení obrazu umožňující nejvýraznější úsporu energie.
 - **[Ztl. obrazovky]:** Pokud chcete využívat pouze zvukových funkcí televizoru, můžete obrazovku vypnout. Ostatní funkce budou fungovat normálně.
 - **[Senz. osvětlení]:** Poté co se setmí, sníží vestavěný senzor okolního osvětlení jas televizoru.
 - **[Vypnout nepoužívané zdroje]:** Připojíte-li zařízení kompatibilní se standardem EasyLink, budete je moci snadno vypínat.

3 Váš televizor

Gratulujeme k nákupu a vítáme vás mezi uživateli výrobků společnosti Philips! Chcete-li využívat všech výhod podpory nabízené společností Philips, zaregistrujte svůj televizor na stránkách www.philips.com/welcome.

Ovládací prvky televizoru

- ① +/-: Nastavení hlasitosti.
- ② (Domů): Přístup do nabídky Domů.
- ③ CH +/-: Přepínání kanálů.
- ④ Napájení: Zapnutí nebo vypnutí televizoru.

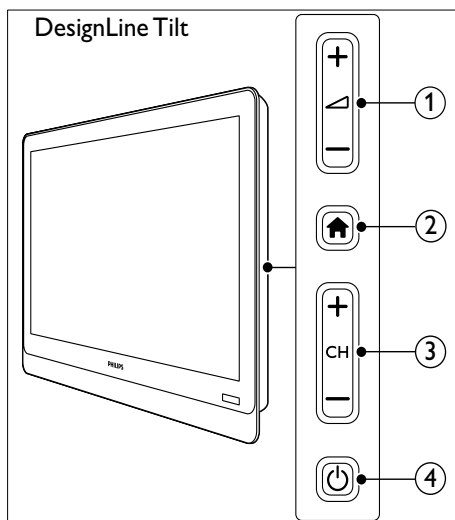
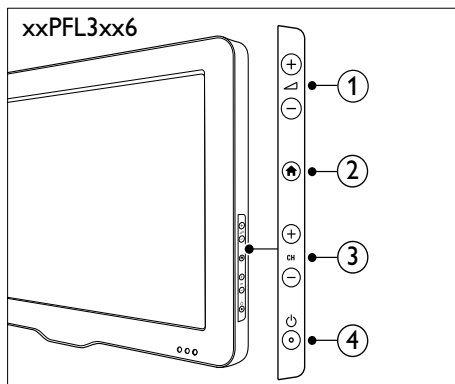
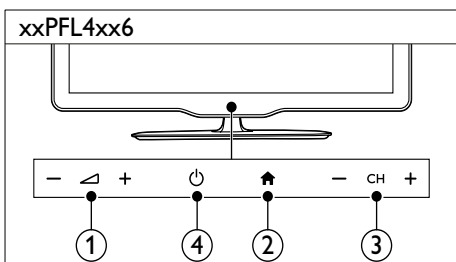
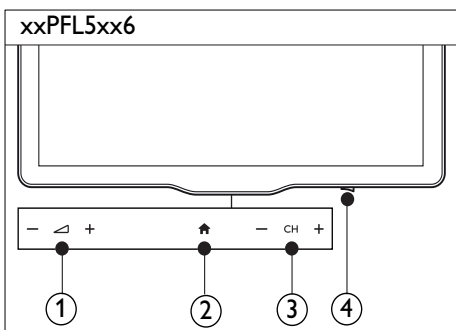

Dálkový ovladač

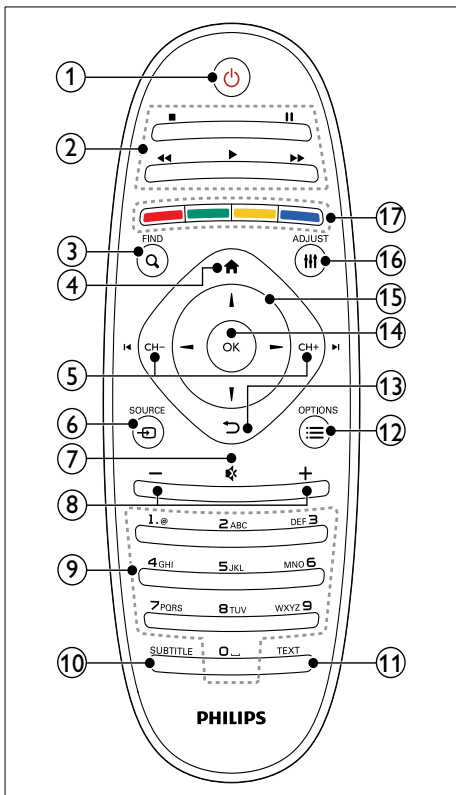

- ① **⏻ (Pohotovostní režim – zapnuto)**
 - Zapnutí televizoru nebo přepnutí do pohotovostního režimu.
- ② **Tlačítka pro přehrávání**
 - Ovládání videa nebo hudby.
- ③ **🔍 FIND**
 - Přístup do nabídky a výběru seznamu televizních kanálů.
- ④ **🏠 (Domů)**
 - Přístup do nabídky Domů.
- ⑤ **⏪ CH - / CH + ⏩ (Předchozí/Následující)**
 - Přepínání kanálů nebo procházení skladeb, alb, složek nebo stránek v nabídce.

- ⑥ **📺 SOURCE**
 - Výběr připojených zařízení.
- ⑦ **🔊 (Ztlumení)**
 - Ztlumení nebo obnovení zvuku.
- ⑧ **+/- (Hlasitost)**
 - Nastavení hlasitosti.
- ⑨ **0-9 (Číselná tlačítka)**
 - Výběr kanálů.
- ⑩ **SUBTITLE**
 - Povolení nebo zakázání titulků.
- ⑪ **TEXT**
 - Povolení nebo zakázání teletextu.
- ⑫ **☰ OPTIONS**
 - Přístup k možnostem pro aktuální aktivitu nebo výběr.
- ⑬ **↶ (Zpět)**
 - Návrat do předchozí nabídky nebo ukončení funkce.
- ⑭ **OK**
 - Potvrzení zadání nebo výběru.
- ⑮ **▲▼◀▶ (Navigační tlačítka)**
 - Navigace v nabídkách a výběr položek.
- ⑯ **⏸ ADJUST**
 - Přístup do nabídky a úprava nastavení.
- ⑰ **Barevná tlačítka**
 - Slouží k výběru úloh a možností.

Použití dálkového ovládání

Dálkové ovládání je třeba při jeho používání udržovat v blízkosti televizoru a namířit na snímač dálkového ovládání. Ujistěte se, že se mezi dálkovým ovládáním a televizorem nenachází žádný nábytek, stěny nebo jiné předměty.

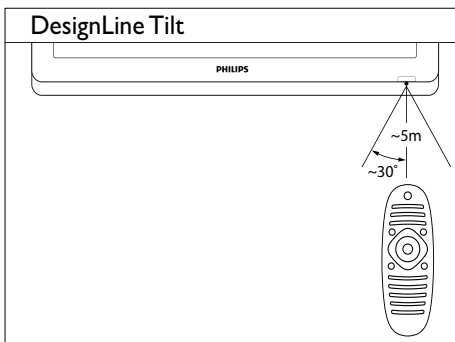
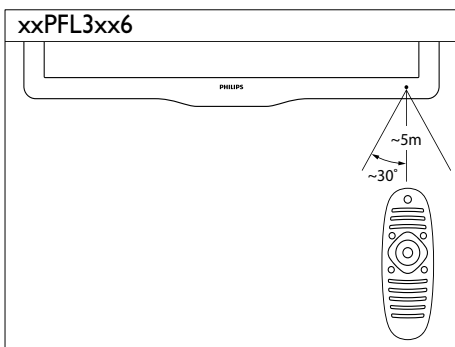
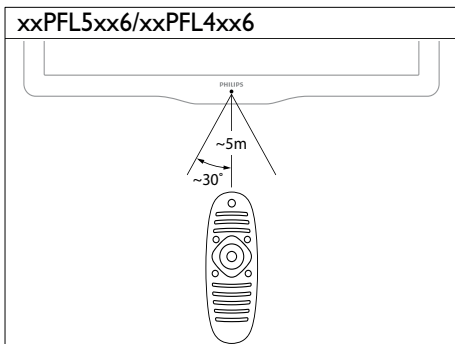

4 Použití televizoru

Tato část popisuje základní práci s televizorem.

Zapnutí televizoru

- Stiskněte vypínač na televizoru.
↳ Televizor zareaguje za malý okamžik.

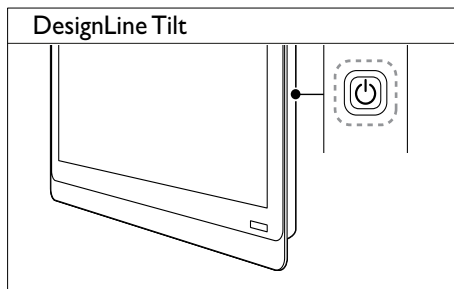
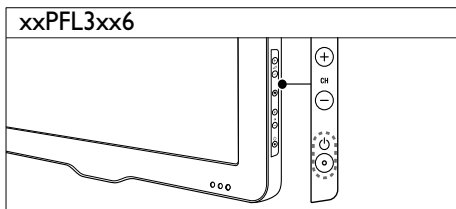
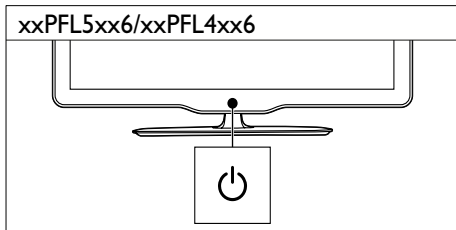
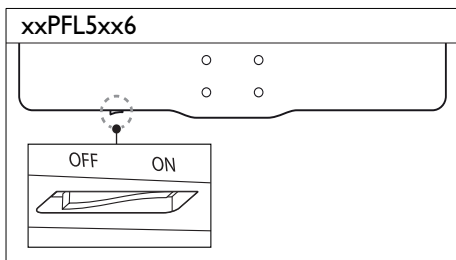

Je-li televizor v pohotovostním režimu

- Stiskněte tlačítko  (Pohotovostní režim – zapnuto) na dálkovém ovladači.

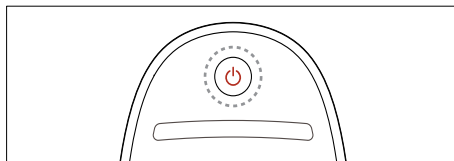

Přepnutí televizoru do pohotovostního režimu

- Znovu stiskněte tlačítko  (Pohotovostní režim – zapnuto) na dálkovém ovladači.
↳ Senzor dálkového ovládání na televizoru se rozsvítí červeně.

Vypnutí televizoru

- Znovu stiskněte vypínač na televizoru.
 - ↳ Senzor dálkového ovládání na televizoru zhasne.
 - ↳ U modelu xxPFL5xx6 televizor nespotřebává žádnou energii.
 - ↳ U modelů xxPFL4xx6, xxPFL3xx6 a DesignLine Tilt televizor energii spotřebovává, avšak jen s velmi malým příkonem. Pokud nebudete přístroj delší dobu používat, odpojte napájecí kabel od elektrické zásuvky nebo vypněte vypínač.

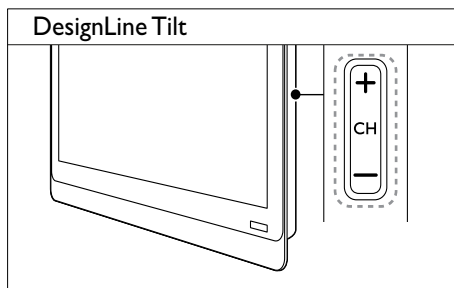
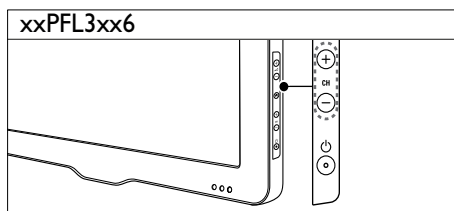

Poznámka

- Nemůžete-li dálkový ovladač najít a chcete-li televizor zapnout z pohotovostního režimu, stiskněte tlačítko CH+/- na televizoru.

Přepínání kanálů

- Stiskněte tlačítko CH+ nebo CH- na dálkovém ovladači.

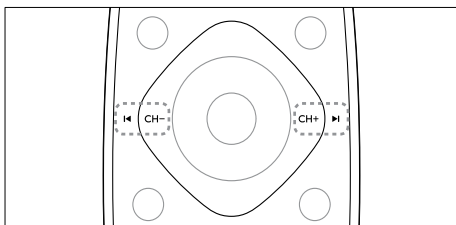

- Stiskněte tlačítko CH +/- na televizoru.

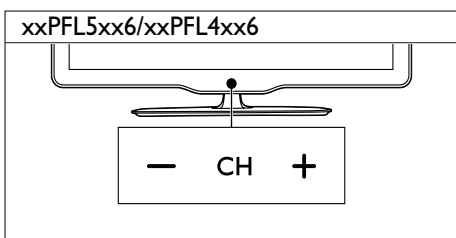

Další způsoby přepínání kanálů

- Použijte Číselná tlačítka k zadání čísla kanálu.
- Stisknutím tlačítka ↶ (BACK) na dálkovém ovladači se vrátíte k předchozímu sledovanému kanálu.

Poznámka

- Při použití seznamu oblíbených kanálů můžete vybrat jen kanály v seznamu (viz 'Vytvoření a použití seznamu oblíbených stanic' na straně 20).

Zobrazení náhledu kanálu

Náhled všech dostupných kanálů můžete zobrazit v tabulce kanálů.

- Stiskněte tlačítko Q FIND.
 - ↳ Zobrazí se tabulka kanálů.
 - ↳ Chcete-li zobrazit náhled kanálu, vyberte jej.
 - ↳ Chcete-li kanál sledovat, vyberte jej a stiskněte tlačítko OK.

Sledování připojených zařízení

Poznámka



- Před použitím zařízení jako zdroje je zapněte.

Výběr zařízení ze seznamu zdrojů

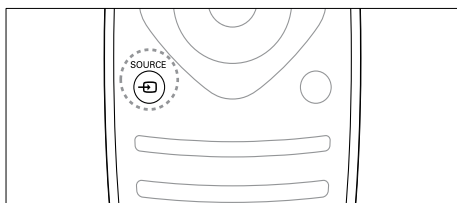
- 1 Stiskněte tlačítko  SOURCE.



↳ Zobrazí se seznam zdrojů.

- 2 Stisknutím tlačítka   vyberte zařízení.
- 3 Stisknutím tlačítka  volbu potvrďte.
↳ Televizor se přepne na vybrané zařízení.

Nastavení hlasitosti televizoru

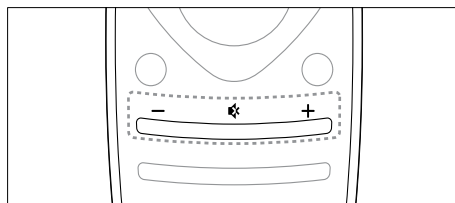

- Stiskněte tlačítko +/- na dálkovém ovladači.

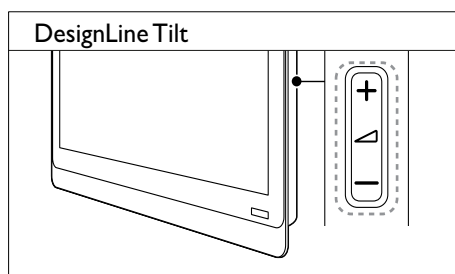
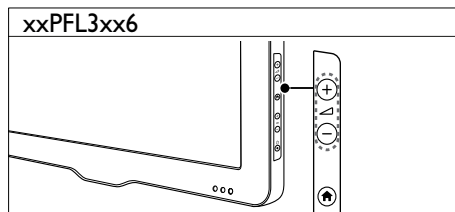
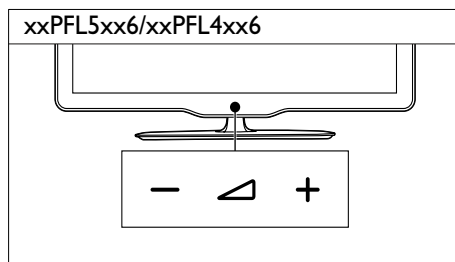

- Stiskněte tlačítko  +/- na televizoru.



Ztlumení zvuku nebo zrušení ztlumení zvuku

- Stisknutím tlačítka  ztlumte zvuk.
- Dalším stisknutím tlačítka  zvuk znovu zapnete.

Použití teletextu

- 1 Stiskněte tlačítko **TEXT**.

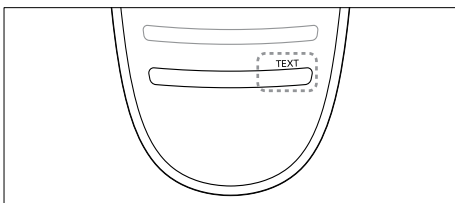

↳ Objeví se hlavní stránka s rejstříkem.

- 2 Stránku lze vybrat jedním z následujících způsobů:
 - Použijte **Číselná tlačítka** k zadání čísla stránky.
 - Stisknutím tlačítka **◀** nebo **▶** zobrazíte následující nebo předchozí stránku.
 - Stisknutím tlačítka **Barevná tlačítka** vyberte barevně označenou položku.
 - Stisknutím tlačítka **↩ (BACK)** se vrátíte na předchozí zobrazenou stránku.
- 3 Stisknutím tlačítka **TEXT** teletext ukončíte.



Poznámka

- Pro uživatele ve Spojeném království: Některé digitální televizní kanály nabízejí speciální digitální textové služby (například BBC1).

5 Širší využití televizoru

Přístup k nabídkám televizoru

Nabídky slouží k ladění kanálů, změně nastavení obrazu a zvuku a k použití dalších funkcí.

- 1 Stiskněte tlačítko .
Objeví se obrazovka nabídek.



- 2 Vyberte jednu z následujících možností a poté stiskněte tlačítko **OK**.
 - **[Sledování TV]:** Je-li vybrán jiný zdroj, než anténa, zapněte znovu zdroj antény
 - **[Průvodce programem]:** Zobrazení elektronického programového průvodce.
 - **[Procházet USB]:** Slouží k prohlížení obsahu, pokud je připojeno zařízení USB.
 - **[Scenea]:** Zapnutí tapety funkce Scenea.
 - **[Přidat n. zařízení]:** Slouží k přidání nových zařízení do hlavní nabídky.
 - **[Nastavení]:** Otevření nabídky umožňující změnu obrazu, zvuku a jiných nastavení.
 - **[Pomoc]:** Přístup k prohlídce televizoru.
- 3 Stisknutím tlačítka  nastavení ukončíte.

Přidání zařízení do hlavní nabídky



Po připojení zařízení je přidejte do hlavní nabídky.

- 1 Stiskněte tlačítko .
- 2 Vyberte možnost **[Přidat n. zařízení]**.
- 3 Postupujte podle pokynů na obrazovce a přidejte zařízení do hlavní nabídky.
↳ Zařízení se zobrazí v hlavní nabídce.
- 4 Chcete-li sledovat obsah daného zařízení, zapněte je a poté v hlavní nabídce vyberte.
- 5 Zařízení můžete také vybrat pomocí tlačítka pro výběr zdroje (viz 'Výběr zařízení ze seznamu zdrojů' na straně 12).

Přejmenování zařízení z hlavní nabídky

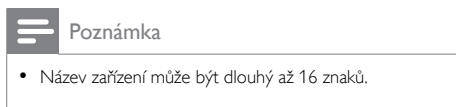
Po přidání nového zařízení do hlavní nabídky je můžete podle potřeby přejmenovat.



- 1 Stiskněte tlačítko .
- 2 Vyberte zařízení, které chcete přejmenovat.
- 3 Stiskněte tlačítko  **OPTIONS**.
↳ Zobrazí se nabídka Možnosti.
- 4 Vyberte možnost **[Přejm. zaříz.]** a stiskněte tlačítko **OK**.
- 5 Pole pro zadání textu zobrazíte stiskem tlačítka **OK**.
- 6 U každé pozice vyberte vhodný znak a stiskněte tlačítko **OK**.
 - Výběr velkých a malých písmen nebo symbolů: vyberte vhodnou klávesu v řádku pod mezerou a stiskněte tlačítko **OK**.

- 7 Po dokončení vyberte možnost **[Dokončeno]** a stiskněte tlačítko **OK**.
↳ Pole pro zadání textu se zavře.
- 8 V nabídce přejmenování zařízení zvolte možnost **[Dokončeno]** a stiskněte tlačítko **OK**.

Odebrání zařízení z hlavní nabídky

Pokud zařízení není nadále připojeno k televizoru, odeberte je z nabídky Domů.

- 1 Stiskněte tlačítko **▲**.
- 2 Vyberte zařízení, které chcete odebrat.
- 3 Stiskněte tlačítko **☰ OPTIONS**.
- 4 Vyberte možnost **[Odebrat zařízení]** a stiskněte tlačítko **OK**.
- 5 Vyberte možnost **[Odebrat]** a stiskněte tlačítko **OK**.
↳ Vybrané zařízení je odebráno z hlavní nabídky.

Změna nastavení obrazu a zvuku

Obraz a zvuk lze nastavit podle vlastních požadavků. Můžete použít předdefinovaná nastavení nebo provést nastavení ručně.



Poznámka

- Při sledování televizoru nebo externích zařízení můžete stisknutím tlačítka **⏏ ADJUST** a výběrem možnosti **[Smart Obraz]** nebo **[Smart Zvuk]** snadno otevřít nabídku pro úpravu obrazu nebo zvuku.

Použití asistenta nastavení

Funkce asistent nastavení vás provede nastavením obrazu a zvuku.

- 1 Stiskněte tlačítko **▲**.
- 2 Stiskněte možnosti **[Nastavení]** > **[Rychlé nastavení obrazu a zvuku]** a poté tlačítko **OK**.
- 3 Vyberte možnost **[Pokračovat]** a stiskněte tlačítko **OK**.
↳ Objeví se nabídka **[Asistent nastav.]**.
- 4 Podle pokynů na obrazovce zvolte preferované nastavení.

Použití nastavení obrazu

Nastavení obrazu lze použít k zavedení předdefinovaného nastavení obrazu.

- 1 Stiskněte tlačítko **⏏ ADJUST**.
- 2 Vyberte možnost **[Smart Obraz]** a stiskněte tlačítko **OK**.
- 3 Vyberte jednu z těchto možností a stiskněte tlačítko **OK**.
 - **[Osobní]**: Použití upraveného nastavení obrazu.
 - **[Jasně]**: Nastavení bohatých a dynamických barev, vhodné pro sledování při denním světle.
 - **[Přirozené]**: Nastavení přirozeného obrazu.
 - **[Kino]**: Ideální nastavení pro filmy.
 - **[Hra]**: Ideální nastavení pro hry.
 - **[Úspora energie]**: Nastavení umožňující nejvýraznější úsporu energie.
 - **[Standardní]**: Výchozí nastavení vhodné pro většinu prostředí a typů videa.
 - **[Fotografické]**: Ideální nastavení pro fotografie.
 - **[Osobní]**: Přizpůsobení a uložení osobního nastavení obrazu. Tato nastavení použijete výběrem možnosti **[Osobní]**.

Ruční úprava nastavení obrazu

- 1 Stiskněte tlačítko **▲**.
- 2 Vyberte možnosti **[Nastavení]** > **[Nastavení televizoru]** > **[Obraz]**, poté stiskněte tlačítko **OK**.
- 3 Vyberte jednu z těchto možností a stiskněte tlačítko **OK**.
 - **[Smart Obraz]**: Přístup k předdefinovanému nastavení obrazu Smart.
 - **[Reset]**: Obnovení výchozího továrního nastavení.
 - **[Kontrast]**: Úprava intenzity podsvícených oblastí bez změny obsahu videa.
 - **[Jas]**: Nastavení intenzity a detailů tmavých oblastí.
 - **[Barevný]**: Úprava sytosti barev.
 - **[Barevný tón]**: Kompenzace barevných odchylek.
 - **[Ostrost]**: Úprava ostrosti obrazu.
 - **[Redukce šumu]**: Filtrování a snížení šumu v obraze.
 - **[Odstín]**: Úprava vyvážení barev obrazu.
 - **[Vlastní nádech]**: Přizpůsobení nastavení odstínu. (K dispozici, pouze pokud je vybrána možnost **[Odstín]** > **[Osobní]**)
 - **[Digital Crystal Clear]/[Pixel Plus]/[Pixel Plus HD]**: Jemné ladění každého pixelu tak, aby ladil s pixely v okolí. Výsledkem nastavení je brilantní obraz ve vysokém rozlišení.
 - **[HD Natural Motion]**: U vybraných modelů. Minimalizace chvění obrazu a zvýšení plynulosti pohybu.
 - **[100Hz Clear LCD]/[120Hz Clear LCD]**: U vybraných modelů. Snížení rozmazání pohybu a zvýšení ostrosti obrazu.
 - **[Zvýšení ostrosti]**: Povolení výjimečné ostrosti obrazu.
 - **[Dyn. kontrast]**: Zvýšení kontrastu. Doporučujeme použít nastavení **[Střední]**.
 - **[Dyn. podsvícení]**: Úprava jasu podsvícení obrazu podle světelných podmínek prostředí.
 - **[Redukce MPEG art.]**: Vyhlazení přechodů na digitálním obrazu. Tuto funkci lze zapnout či vypnout.
 - **[Vylepšení barev]**: Nastavení živějších barev a lepšího rozlišení detailů v jasných barvách. Tuto funkci lze zapnout či vypnout.
 - **[Gama]**: U vybraných modelů. Úprava intenzity středních tónů v obraze. Černobílá zůstane nezměněna.
 - **[Režim PC]**: Úprava obrazu v situaci, kdy je k televizoru připojen počítač přes rozhraní HDMI nebo DVI.
 - **[Senz. osvětlení]**: Dynamická úprava nastavení podle aktuálních světelných podmínek.
 - **[Formát obrazu]**: Změna formátu obrazu.
 - **[Okraje obrazovky]**: Úprava zobrazené oblasti. (Jsou-li hodnoty nastaveny na maximum, na obraze mohou být patrné hrubé okraje nebo šum.)
 - **[Posun obrazu]**: Je-li k dispozici, úprava polohy obrazu v případě všech formátů obrazu s výjimkou **[Automaticky zoom]** a **[Širokouhlé]**.

Změna formátu obrazu

- 1 Stiskněte tlačítko **III ADJUST**.
- 2 Vyberte možnost **[Formát obrazu]** a stiskněte tlačítko **OK**.
- 3 Vyberte formát obrazu a stiskněte tlačítko **OK**.

Shrnutí formátů obrazu

Můžete nastavit následující parametry obrazu.

Poznámka

- V případě některých zdrojů obrazu nebudou k dispozici všechna nastavení.

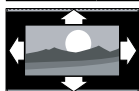

[Autom. Formát]:

U vybraných modelů. (nikoli pro režim PC) Automatické zobrazení vhodného formátu obrazu. Pokud ne, vybere širokoúhlý formát.

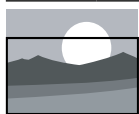

[Automaticky vyplnit]:

U vybraných modelů. Umožňuje upravit obraz tak, aby vyplnil celou obrazovku (titulky zůstanou viditelné). Doporučeno pro minimální zkreslení obrazovky, ne však pro HD ani PC.



[Automatický zoom]:

U vybraných modelů. Zvětšení obrazu na celou obrazovku. Doporučeno pro minimální zkreslení obrazovky, ne však pro HD ani PC.



[Superzoom]: (Mimo režim HD a PC.) Odstranění čemých pruhů na bocích vysílání ve formátu 4:3. Zkreslení je minimální.



[4:3]: Zobrazení klasického formátu 4:3.



[Šířka obrazu 16:9]: (Mimo režimy HD a PC.) Změna formátu 4:3 na formát 16:9.

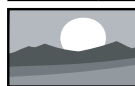

[Širokoúhlé]: Přizpůsobení obrazu formátu 4:3 na formát 16:9.



[Nepřepočítané]: Pouze v režimech HD a PC a pouze u vybraných modelů. Umožňuje použít maximální ostrost. Kvůli systémům vysílání může docházet k určitému zkreslení. Nejlepších výsledků dosáhnete nastavením rozlišení počítače na režim širokého obrazu.

Použití nastavení zvuku

Nastavení zvuku lze použít k zavedení předdefinovaného nastavení.

- 1 Stiskněte tlačítko **III ADJUST**.
- 2 Vyberte možnost **[Smart Zvuk]** a stiskněte tlačítko **OK**.
- 3 Vyberte jednu z těchto možností a stiskněte tlačítko **OK**.
 - **[Osobní]:** Použití nastavení přizpůsobené v nabídce s nastavením zvuku.
 - **[Standardní]:** Nastavení vhodné pro většinu prostředí a typů zvuku.
 - **[Zprávy]:** Ideální nastavení pro mluvené slovo, jako např. při sledování zpráv.
 - **[Kino]:** Ideální nastavení pro filmy.
 - **[Hra]:** Ideální nastavení pro hry.
 - **[DRAMA]:** Ideální nastavení pro drama.
 - **[Sport]:** Ideální nastavení pro sport.

Ruční úprava nastavení zvuku

- 1 Stiskněte tlačítko .
- 2 Vyberte možnosti **[Nastavení]** > **[Nastavení televizoru]** > **[Zvuk]**, poté stiskněte tlačítko **OK**.
↳ Objeví se nabídka **[Zvuk]**.
- 3 Vyberte jednu z těchto možností a stiskněte tlačítko **OK**.
 - **[Smart Zvuk]**: Přístup k předdefinovanému nastavení zvuku Smart.
 - **[Reset]**: Obnovení výchozího továrního nastavení.
 - **[Čist. zvuk]**: Zvýšení čistoty zvuku.
 - **[Basy]**: Úprava úrovně basů.
 - **[Výšky]**: Úprava úrovně výšek.
 - **[Surround]**: Zapnutí prostorového zvuku.
 - **[Incredible Surround]**: (U vybraných modelů) Zvýšení kvality prostorového zvuku pro lepší pocit z prostoru.
 - **[Hlasitost sluch.]**: (U modelů vybavených sluchátky) Úprava hlasitosti sluchátek.
 - **[Automatická úprava hlasitosti]**: Automatické vyrovnávání náhlé změny hlasitosti, například při přepínání kanálů.
 - **[Vyvážení]**: Úprava vyváženosti zvuku mezi pravým a levým reproduktorem.
 - **[Formát digitálního výstupu]**: Výběr typu digitálního zvukového výstupu vedeného prostřednictvím konektoru digitálního zvukového výstupu.
 - **[PCM]**: Převod zvuku, který není ve formátu PCM, do formátu PCM.
 - **[Vícekanalový]**: Převod výstupu zvuku na domácí kino.

Použití nabídky pro univerzální přístup

Nabídku pro univerzální přístup můžete aktivovat během první instalace. Jakmile je povolena, při sledování televize nebo prohlížení obsahu externích zařízení získáte rychlý přístup do nabídek pro zrakově či sluchově postižené.

- 1 Při sledování televizoru stiskněte tlačítko  **OPTIONS**.
↳ Zobrazí se nabídka možností televizoru.
- 2 Vyberte možnost **[Univerz. přístup]** a stiskněte tlačítko **OK**.
- 3 Vyberte jednu z následujících možností a poté stiskněte tlačítko **OK**.
 - **[Sluchově postižení]**: Povolení nebo zakázání titulků pro osoby se sluchovým postižením.
 - **[Zrakově postižení]**: Některé digitální televizní kanály vysílají zvláštní zvuk přizpůsobený zrakově postiženým osobám. Normální zvuk je smíchán se zvláštním komentářem. K výběru možnosti použijte barevná tlačítka:
 - Červené (**[Vypnuto]**): Vypnutí zvuku pro zrakově postižené.
 - Zelené (**[Repro]**): Poslech zvuku pro zrakově postižené pouze z reproduktorů.
 - Žluté (**[Sluchátka]**): Poslech zvuku pro zrakově postižené pouze ze sluchátek.
 - Modré (**[Reproduktory + sluchátka]**): Poslech zvuku pro zrakově postižené z reproduktorů i sluchátek.
 - **[Smíšená hlas.]**: Slouží k úpravě hlasitosti pro zrakově postižené.
 - **[Píp. kláv.]**: Zajištění zvukové zpětné vazby po stisknutí tlačítek na dálkovém ovladači nebo televizoru.



Tip

- Stisknutím barevných tlačítek na dálkovém ovládání zadejte požadované možnosti.

Další funkce teletextu

Přístup do nabídky možností teletextu

Otevře vlastnosti teletextu v nabídce možností teletextu.

- 1 Stiskněte tlačítko **TEXT**.
↳ Objeví se obrazovka teletextu.
- 2 Stiskněte tlačítko **≡ OPTIONS**.
↳ Objeví se nabídka možností teletextu.
- 3 Vyberte jednu z následujících možností a poté stiskněte tlačítko **OK**.
 - **[Zastavit stránku] / [Uvolnit stránku]:** Zastavení nebo zrušení zastavení aktuální stránky.
 - **[Dvojitá obrazovka] / [Celá obrazovka]:** Přepínání mezi zobrazením teletextu na celou obrazovku a teletextem se dvěma obrazovkami.
 - **[Přehled T.O.P.]:** Zapnutí teletextových stránek T.O.P. (Table of Pages).
 - **[Zvětšit] / [Norm. zobrazení]:** Přepínání mezi teletextovými stránkami v běžném a zvětšeném zobrazení.
 - **[Odhalit]:** Skrytý nebo zobrazení skryté informace na stránce, jako jsou například řešení hádanek nebo kvízů.
 - **[Opako. podstránky]:** Automatické postupné zobrazení podstránek, pokud jsou k dispozici.
 - **[Jazyky]:** Výběr jazyka teletextu.

Výběr podstránek teletextu

Číslo teletextové stránky může obsahovat několik podstránek. Podstránky jsou zobrazeny vedle čísla hlavní stránky.

- 1 Stiskněte tlačítko **TEXT**.
↳ Objeví se obrazovka teletextu.
- 2 Stisknutím tlačítka **◀** nebo **▶** vyberte stránku teletextu.
- 3 Stisknutím tlačítka **◀** nebo **▶** zobrazte podstránku.

Výběr vysílání teletextových stránek T.O.P.

Vysílání televizních stránek T.O.P. (Table Of Pages) vám poskytuje možnost přecházet od jednoho tématu k druhému bez nutnosti zadávat čísla stránek. Vysílání teletextových stránek T.O.P. je dostupné pouze u vybraných televizních kanálů.

- 1 Stiskněte tlačítko **TEXT**.
↳ Objeví se obrazovka teletextu.
- 2 Stiskněte tlačítko **≡ OPTIONS**.
- 3 Vyberte možnost **[Přehled T.O.P.]** a stiskněte tlačítko **OK**.
↳ Zobrazí se přehled teletextových stránek T.O.P.
- 4 Vyberte téma.
- 5 Stisknutím tlačítka **OK** zobrazte stránku.

Použití teletextu 2.5

Teletext 2.5 nabízí více barev a lepší grafiku než běžný teletext. Pokud je teletext 2.5 vysílán kanálem, je ve výchozím nastavení zapnutý.

- 1 Stiskněte tlačítko **▲**.
- 2 Vyberte položky **[Nastavení] > [Nastavení televizoru] > [Předvolby] > [Teletext 2.5]**.
- 3 Vyberte možnost **[Zapnuto]** nebo **[Vypnuto]**. Volbu poté potvrďte stisknutím tlačítka **OK**.

Vytvoření a použití seznamu oblíbených stanic

Můžete vytvořit seznam upřednostňovaných televizních kanálů, aby se vám později snáze vyhledávaly.

Zobrazení pouze seznamu oblíbených kanálů

- 1 Při sledování televizoru stiskněte tlačítko **Q FIND**.
↳ Zobrazí se nabídka s tabulkou kanálů.
- 2 Stiskněte tlačítko **≡ OPTIONS**.
- 3 Stiskněte možnosti **[Vyberte seznam] > [Oblíbené]** a poté tlačítko **OK**.
↳ V tabulce kanálů se zobrazí jen kanály ze seznamu oblíbených stanic.

Poznámka

- Tabulka oblíbených kanálů je prázdná, dokud do seznamu oblíbených kanálů nějaký kanál nepřidáte.

Zobrazení všech kanálů

Můžete zavřít seznam oblíbených stanic a zobrazit všechny naladěné kanály.

- 1 Při sledování televizoru stiskněte tlačítko **Q FIND**.
↳ Zobrazí se nabídka s tabulkou kanálů.
- 2 Stiskněte tlačítko **≡ OPTIONS**.
- 3 Stiskněte možnosti **[Vyberte seznam] > [Všechny]** a poté tlačítko **OK**.
↳ V tabulce kanálů se zobrazí všechny kanály.

Poznámka

- Při každém zobrazení tabulky kanálů budou všechny oblíbené kanály označené hvězdičkou.

Správa seznamu oblíbených kanálů

- 1 Při sledování televizoru stiskněte tlačítko **Q FIND**.
↳ Objeví se nabídka s tabulkou kanálů.
- 2 Stiskněte tlačítko **≡ OPTIONS**.
- 3 Stiskněte možnosti **[Vyberte seznam] > [Všechny]** a poté tlačítko **OK**.
- 4 Stiskněte tlačítko **≡ OPTIONS**.
- 5 Vyberte možnost **[Jako oblíbené]** nebo **[Odebrat z oblíbených]** a poté stiskněte tlačítko **OK**.
↳ Kanál je nyní přidán nebo odebrán ze seznamu oblíbených kanálů.

Poznámka

- Všechny oblíbené kanály budou v tabulce kanálů označeny hvězdičkou.

Použití elektronického programového průvodce EPG

Programový průvodce je průvodcem na obrazovce určený pro digitální kanály. Umožňuje následující:

- Zobrazení seznamu vysílaných digitálních programů
- Zobrazit aktuální pořady
- Seskupovat pořady podle žánru
- Nastavit připomenutí začátků pořadů
- Nastavit preferované kanály programového průvodce

Zapnutí funkce EPG

- 1 Stiskněte tlačítko **🏠**.
- 2 Vyberte možnost **[Programový průvodce]** a stiskněte tlačítko **OK**.
↳ Zobrazí se programový průvodce s informacemi o naplánovaných programech.



Poznámka

- Data z programového průvodce jsou k dispozici jen ve vybraných zemích a jejich načítání může určitou dobu trvat.

Změna nastavení programového průvodce

V nabídce s možnostmi programového průvodce můžete nastavit nebo zrušit upozornění, změnit den či využít další užitečné možnosti.

- 1 Stiskněte tlačítko .
- 2 Vyberte možnost **[Programový průvodce]** a stiskněte tlačítko **OK**.
- 3 Stiskněte tlačítko **OPTIONS**.
↳ Objeví se menu Průvodce programem.
- 4 Vyberte jednu z následujících možností a poté stiskněte tlačítko **OK**.
 - **[Nast. upomínku] / [Smazat upomínky]**: Nastavení nebo vymazání připomínky programu.
 - **[Změnit den]**: Nastavení dne v programovém průvodci.
 - **[More info] (Další informace)**: Zobrazení informací o pořadu.
 - **[Vyhledávání podle žánru]**: Vyhledávání televizních programů podle žánru.
 - **[Naplánované připomínky]**: Seznam upozornění na programy. Dostupné pouze pro připravované programy.
 - **[Získat data EPG]**: Aktualizace posledních informací v programovém průvodci.

Zobrazení hodin televizoru

Na obrazovce televizoru lze zobrazit hodiny. Hodiny zobrazují aktuální čas podle dat přijímaných od provozovatele služeb digitální televize.

Nastavení času televizoru

V některých zemích můžete čas televizoru nastavit ručně.

- 1 Stiskněte tlačítko .
- 2 Vyberte položky **[Nastavení] > [Nastavení televizoru] > [Předvolby] > [Hodiny]**.
- 3 Vyberte možnost **[Auto. hodiny]** a stiskněte tlačítko **OK**.
- 4 Vyberte možnost **[Ruční]** a stiskněte tlačítko **OK**.
- 5 Vyberte možnost **[Čas]** nebo **[Datum]** a poté stiskněte tlačítko **OK**.
- 6 Pomocí navigačních tlačítek **Navigační tlačítka** nastavte čas či datum.
- 7 Vyberte možnost **[Dokončeno]** a stiskněte tlačítko **OK**.
- 8 Stisknutím tlačítka nastavení ukončíte.



Poznámka

- Pokud vybraná země podporuje digitální vysílání, zobrazí se prioritně čas poskytovatele televizních služeb.

Zobrazení hodin televizoru

- 1 Při sledování televizoru stiskněte tlačítko **OPTIONS**.
↳ Zobrazí se nabídka možností.
- 2 Vyberte možnost **[Hodiny]**.
↳ Zobrazí se hodiny.
- 3 Stiskněte tlačítko **OK**.



Poznámka

- Chcete-li hodiny deaktivovat, postup opakujte.

Změna režimu hodin

- 1 Stiskněte tlačítko **▲**.
- 2 Vyberte možnost **[Nastavení] > [Nastavení televizoru] > [Předvolby] > [Hodiny] > [Auto. hodiny]**.
- 3 Vyberte možnost **[Automatický]** nebo **[Ruční]** a poté stiskněte tlačítko **OK**.

Změna časového pásma

Poznámka

- Tato možnost je k dispozici, pouze pokud vyberete možnost **[Auto. hodiny] > [Automatický]** (v zemích, kde jsou vysílána časová data).

- 1 Stiskněte tlačítko **▲**.
- 2 Vyberte možnost **[Nastavení] > [Nastavení televizoru] > [Předvolby] > [Hodiny] > [Časové pásmo]**.
- 3 Vyberte vaše časové pásmo.
- 4 Stisknutím tlačítka **OK** volbu potvrďte.

Použití letního času

Poznámka

- Tato možnost je k dispozici, pouze pokud vyberete **[Režim automat. hodin] > [Ruční]**.

- 1 Stiskněte tlačítko **▲**.
- 2 Vyberte možnosti **[Nastavení] > [Nastavení televizoru] > [Předvolby] > [Hodiny] > [Letní čas]**, poté stiskněte tlačítko **OK**.
- 3 Vyberte možnost **[Standardní čas]** nebo **[Letní čas]** a poté stiskněte tlačítko **OK**.

Použití časovačů

Časovače můžete nastavit na přepnutí televizoru do pohotovostního režimu v určený čas.

Tip

- Před použitím časovačů nastavte čas televizoru.

Automatické přepnutí televizoru do pohotovostního režimu (automatické vypnutí)

Automatické vypnutí přepne televizor po uplynutí nastavené doby do pohotovostního režimu.

Tip

- Televizor můžete vypnout dříve nebo nastavit nový čas během odpočítávání časovače.

- 1 Stiskněte tlačítko **▲**.
- 2 Vyberte položky **[Nastavení] > [Nastavení televizoru] > [Předvolby] > [Auto vypnutí]**.
↳ Objeví se nabídka **[Auto vypnutí]**.
- 3 Vyberte hodnotu mezi 0 a 180 minutami.
↳ Pokud nastavíte nulu, automatické vypnutí bude deaktivováno.
- 4 Stisknutím tlačítka **OK** zapnete časovač automatického vypnutí.
↳ Televizor se po uplynutí dané doby přepne do úsporného režimu.

Zamčení nevhodného obsahu

Můžete dětem zabránit ve sledování určitých programů nebo kanálů. K tomu slouží funkce uzamknutí ovládacích prvků televizoru.

Nastavení nebo změna kódu

- 1 Stiskněte tlačítko .
- 2 Vyberte možnost **[Nastavení]** > **[Nastavení kanálu]** > **[Rodičovský zámek]**.
- 3 Zvolte položku **[Nastavit kód]** nebo **[Změnit kód]**.
 - ↳ Zobrazí se nabídka **[Nastavit kód]** / **[Změnit kód]**.
- 4 Použijte **Číselná tlačítka** k zadání kódu.
 - ↳ Postupujte podle návodu na obrazovce a vytvořte si nebo změňte kód PIN.



Tip

- Pokud kód zapomenete, můžete zadáním „8888“ přepsat všechny existující kódy.



Uzamčení nebo odemčení jednoho či více kanálů

- 1 Stiskněte tlačítko .
- 2 Vyberte položky **[Nastavení]** > **[Nastavení kanálu]** > **[Rodičovský zámek]** > **[Zámek kanálu]**.
 - ↳ Zobrazí se seznam kanálů.
- 3 Vyberte kanál, který chcete zamknout, a stiskněte tlačítko **OK**.
 - ↳ Při prvním zamčení nebo odemčení kanálu budete požádáni o zadání kódu PIN.
- 4 Zadejte kód a stiskněte tlačítko **OK**.
 - ↳ Je-li kanál uzamčen, je zobrazena ikona zámku.
- 5 Opakováním tohoto postupu můžete uzamknout nebo odemknout více kanálů.

- 6 K aktivaci zámku je třeba televizor vypnout a znovu zapnout.
 - ↳ Při přepínání kanálů pomocí tlačítek **CH** - nebo **CH +** budou uzamčené kanály vynechány.
 - ↳ Pokud zobrazíte zamknuté kanály prostřednictvím tabulky kanálů, budete vyzváni k zadání kódu PIN.

Nastavení rodičovského zámku

Některé společnosti poskytující digitální vysílání uvádějí své pořady s hodnocením určujícím vhodnost pro určitý věk. Televizor lze nastavit tak, aby zobrazoval pouze pořady s hodnocením odpovídajícím věku vašeho dítěte.

- 1 Stiskněte tlačítko .
- 2 Vyberte položky **[Nastavení]** > **[Nastavení kanálu]** > **[Rodičovský zámek]** > **[Rodič. hodnocení]**.
 - ↳ Otevře se obrazovka pro nastavení kódu.
- 3 Použijte **Číselná tlačítka** k zadání kódu.
 - ↳ Otevře se nabídka s kategoriemi.
- 4 Vyberte věkovou skupinu a stiskněte tlačítko **OK**.
- 5 Stisknutím tlačítka  nastavení ukončíte.

Použití funkce Scenea

Můžete zobrazit výchozí obrázek a použít jej jako tapetu televizoru. Jako tapetu můžete nahrát také obrázek vlastní.

Pokud je automatické vypnutí neaktivní, bude tapeta zobrazena po dobu 240 minut. V opačném případě je zobrazena po dobu nastavenou časovačem.

Zapnutí funkce Scenea

- 1 Stiskněte tlačítko .
- 2 Vyberte možnost **[Scenea]** a stiskněte tlačítko **OK**.
 - ↳ Pokud nebyl nastaven žádný obrázek, zobrazí se obrázek výchozí.
 - ↳ Pokud jste nahráli vlastní obrázek pro funkci Scenea, zobrazí se ten váš (viz 'Přizpůsobení obrázku funkce Scenea' na straně 24).

Přizpůsobení obrázku funkce Scenea

Jako tapetu můžete nahrát vlastní obrázek.

Poznámka

- Po nahrání nového obrázku funkce Scenea bude předchozí obrázek smazán.
- Chcete-li jako tapetu použít jiný obrázek, budete potřebovat úložné zařízení USB s obrázkem o velikosti menší než 1 MB.

- 1 Na úložné zařízení USB zkopírujte obrázek o velikosti menší než 1 MB.
- 2 K televizoru připojte paměťové zařízení USB.
- 3 Stiskněte tlačítko .
- 4 Vyberte možnost **[Procházet USB]** a stiskněte tlačítko **OK**.
- 5 Vyberte obrázek a poté stiskněte tlačítko **☰ OPTIONS**.
- 6 Vyberte možnost **[Nastavení Scenea]** a stiskněte tlačítko **OK**.
- 7 Stisknutím kteréhokoli tlačítka funkci Scenea ukončíte.

Změna jazyka

V závislosti na vašem poskytovateli televizního vysílání můžete u televizního kanálu upravit nastavení jazyka zvuku, titulků nebo obojího. Výběr z několika jazyků zvuku nebo titulků se týká teletextu nebo digitálního vysílání prostřednictvím standardu DVB-T. Vysílání v duálním režimu zvuku Pokud přijímáte digitální vysílání, můžete si určit jazyk titulků.

Změna jazyka nabídky

- 1 Stiskněte tlačítko .
- 2 Vyberte možnosti **[Nastavení]** > **[Nastavení televizoru]** > **[Předvolby]** > **[Jazyk menu]**, poté stiskněte tlačítko **OK**.
- 3 Vyberte jazyk a poté stiskněte tlačítko **OK**.

Změna jazyka zvuku

Je-li tato možnost u poskytovatele televizního vysílání k dispozici, můžete si vybrat jazyk zvuku. U digitálních kanálů může být k dispozici několik jazyků. U analogových kanálů jsou k dispozici maximálně dva jazyky.

- 1 Při sledování televizoru stiskněte tlačítko **☰ OPTIONS**.
- 2 U digitálních kanálů vyberte možnost **[Jazyk zvuku]**, vyberte požadovaný jazyk a stiskněte tlačítko **OK**.
- 3 U analogových kanálů vyberte možnost **[Dual L-II]**, vyberte jeden ze dvou jazyků a stiskněte tlačítko **OK**.

Zobrazení nebo skrytí titulků

- 1 Při sledování televizoru stiskněte tlačítko **SUBTITLE**.
- 2 Vyberte jednu z následujících možností a poté stiskněte tlačítko **OK**.
 - **[Titulky zap.]**: Zobrazit titulky vždy.
 - **[Titulky vyp.]**: Titulky nikdy nezobrazovat.
 - **[Zapnuto při ztlumení]**: Zobrazit titulky při vypnutí zvuku.



Poznámka

- Opakujte tento postup, pokud chcete titulky aktivovat u všech analogových kanálů.
- Výběrem možnosti **[Titulky] > [Titulky vyp.]** titulky deaktivujete.

Výběr jazyka titulků u digitálních kanálů



Poznámka

- Při výběru jazyka titulků u digitálního televizního kanálu podle následujícího popisu je preferovaný jazyk titulků nastavený v nabídce Instalace dočasně potlačen.

- 1 Při sledování televizoru stiskněte tlačítko **≡ OPTIONS**.
- 2 Vyberte možnost **[Jazyk titulků]** a stiskněte tlačítko **OK**.
- 3 Výběr jazyka titulků.
- 4 Stisknutím tlačítka **OK** volbu potvrďte.

Prohlížení fotografií nebo přehrávání hudby či videa uloženého na úložném zařízení USB



Výstraha

- Společnost Philips nenese odpovědnost, pokud paměťové zařízení USB není podporováno nebo pokud dojde k jeho poškození či ztrátě dat.

Připojte úložné zařízení USB obsahující fotografie, hudbu nebo video, které chcete zobrazit.

- 1 Zapněte televizor.
- 2 Zapojte zařízení USB do portu USB na boku televizoru.
- 3 Stiskněte tlačítko **↑**.
- 4 Vyberte možnost **[Procházet USB]** a stiskněte tlačítko **OK**.
↳ Otevře se prohlížeč USB.

Zobrazení fotografií

- 1 V prohlížeči USB vyberte možnost **[Obraz]** a stiskněte tlačítko **OK**.
- 2 Výběrem jedné fotografie nebo celého alba a stisknutím tlačítka **OK** zobrazíte na televizoru fotografie zvětšené tak, aby odpovídaly velikosti obrazovky.
 - K zobrazení následující nebo předcházející fotografie použijte tlačítka **◀▶**.
- 3 K návratu můžete použít tlačítko **↶**.

Prohlížení prezentace fotografií

- 1 Při zobrazení obrázku nebo fotografie přes celou obrazovku stiskněte tlačítko **OK**.
 - ↳ Prezentace se spustí od vybrané fotografie.
- Přehrávání ovládáte stisknutím těchto tlačítek:
 - ► : Přehrávání.
 - || : Pozastavení.
 - ◀ nebo ▶ : Zobrazení předchozí nebo následující fotografie.
 - ■ : Zastavení.
- K návratu můžete použít tlačítko ↶.

Změna nastavení prezentace

- 1 Během přehrávání prezentace stiskněte tlačítko **☰ OPTIONS**.
 - ↳ Zobrazí se nabídka s možnostmi prezentace.
- 2 Vyberte jednu z následujících možností a poté stiskněte tlačítko **OK**.
 - **[Sp./zas. prezen.]**: Spuštění nebo zastavení prezentace.
 - **[Přechody prez.]**: Nastavení přechodu z jednoho obrázku na další.
 - **[Frekvence prezen.]**: Nastavení času, po který budou jednotlivé fotografie zobrazeny.
 - **[Opakovat] / [Přehrát jednou]**: Zobrazovat obrázky ve složce jen jednou, nebo opakovat.
 - **[Náhodné přehrávání vypnuto] / [Náhodné přehrávání zapnuto]**: Zobrazovat obrázky podle pořadí nebo náhodně.
 - **[Otočit obraz]**: Otočení fotografie.
 - **[Zobrazit info]**: Zobrazení názvu, data a velikosti obrázku spolu s dalším obrázkem v prezentaci.
 - **[Nastavení Scenea]**: Nastavení vybrané fotografie jako tapety televizoru (viz 'Použití funkce Scenea' na straně 24).
- 3 K návratu můžete použít tlačítko ↶.

Poznámka

- Možnosti **[Otočit obraz]** a **[Zobrazit info]** se zobrazí pouze při pozastavení prezentace.

Poslech hudby

- 1 V prohlížeči USB vyberte možnost **[Hudba]** a stiskněte tlačítko **OK**.
- 2 Vyberte hudební skladbu nebo celé album a stiskem tlačítka **OK** spusťte přehrávání.
- 3 Přehrávání můžete ovládat pomocí tlačítek přehrávání:
 - ► : Přehrávání.
 - || : Pozastavení.
 - ◀ nebo ▶ : Zobrazení předchozí nebo následující skladby.
 - ◀◀ nebo ▶▶ : Přechod dopředu nebo zpět.
 - ■ : Zastavení.

Změna nastavení hudby

- Během přehrávání skladeb otevřete stiskem tlačítka **☰ OPTIONS** jedno z následujících nastavení a nakonec stiskněte tlačítko **OK**.
 - **[Zastavit přehrávání]**: Zastavení přehrávání hudby.
 - **[Opakovat]**: Přehrávání sklady jednou nebo opakovaně.
 - **[Náhodné přehrávání zapnuto] / [Náhodné přehrávání vypnuto]**: Přehrávání skladeb postupně nebo v náhodném pořadí.
 - **[Zobrazit info]**: Zobrazení názvu souboru.

Sledování videa

- 1 V prohlížeči USB vyberte možnost **[Video]** a stiskněte tlačítko **OK**.
- 2 Přehrávání zahájíte stisknutím tlačítka **OK**.
- 3 Přehrávání můžete ovládat pomocí tlačítek přehrávání:
 - **▶**: Přehrávání.
 - **⏏**: Pozastavení.
 - **◀** nebo **▶**: Zobrazení předchozího nebo následujícího videa.
 - **◀◀** nebo **▶▶**: Přechod dopředu nebo zpět.
 - **■**: Zastavení.

Změna nastavení videa

- Během přehrávání videa otevřete stiskem tlačítka **☰ OPTIONS** jedno z následujících nastavení a nakonec stiskněte tlačítko **OK**.
 - **[Zastavit přehrávání]**: Zastavení přehrávání videa.
 - **[Opakovat]**: Přehrání jednou nebo opakovaně.
 - **[Celá obrazovka] / [Malá obrazovka]**: Roztáhnutí obrazu tak, aby vyplnil obrazovku, nebo ponechání v nativním formátu.
 - **[Náhodné přehrávání zapnuto] / [Náhodné přehrávání vypnuto]**: Přehrávání postupně nebo v náhodném pořadí.
 - **[Zobrazit info]**: Zobrazení názvu souboru.

Prohlížení prezentace s hudbou

Prezentaci obrázků si můžete přehrávat s hudbou na pozadí.

- 1 Vyberte album skladeb.
- 2 Stiskněte tlačítko **OK**.
- 3 Stisknutím tlačítka **↶** se vrátíte do prohlížeče obsahu zařízení USB.
- 4 Vyberte album obrázků.
- 5 Stiskněte tlačítko **OK**.
↷ Prezentace se spustí.
- 6 Akci ukončíte stisknutím tlačítka **↶**.

Odpojení paměťového zařízení USB



Výstraha

- Dodržujte následující postup, aby nedošlo k poškození paměťového zařízení USB.

- 1 Stisknutím tlačítka **↶** ukončíte prohlížeč USB.
- 2 Před odpojením paměťového zařízení USB vyčkejte pět sekund.

Poslech digitálních rozhlasových kanálů

- 1 Stiskněte tlačítko **🔍 FIND**.
↷ Zobrazí se nabídka s tabulkou kanálů.
- 2 Stiskněte tlačítko **☰ OPTIONS** a poté vyberte **[Vyberte seznam] > [Rádio]**.
↷ Zobrazí se tabulka kanálů.
- 3 Vyberte rozhlasový kanál a stisknutím tlačítka **OK** spustíte jeho poslech.

Aktualizace softwaru televizoru

Společnost Philips se snaží neustále zdokonalovat své výrobky, a pokud jsou k dispozici aktualizace softwaru televizoru, doporučujeme je použít.

Možné způsoby aktualizace softwaru televizoru

Software televizoru můžete aktualizovat jedním z následujících způsobů:

A: pomocí úložného zařízení USB,

B: při zobrazení výzvy příjmu digitálního vysílání,



C: později po zobrazení výzvy příjmu digitálního vysílání.

A: Aktualizace pomocí zařízení USB

Při aktualizaci pomocí úložného zařízení USB budete potřebovat následující:

- Prázdnou jednotku USB flash. Jednotka USB flash musí být zformátována systémem FAT nebo DOS. Nepoužívejte USB pevný disk.
- počítač s připojením k Internetu,
- Archivační nástroj s podporou formátu ZIP (například WinZip® pro systém Microsoft® Windows® nebo StuffIt® pro systém Macintosh®).

Krok 1: Zjištění aktuálně používané verze softwaru

- 1 Stiskněte tlačítko .
- 2 Vyberte položku **[Nastavení] > [Softwarová nastavení] > [Info o současném soft.]**.
↳ Zobrazí se informace o aktuální verzi softwaru.
- 3 Číslo určující verzi softwaru si poznamenejte.
- 4 K návratu můžete použít tlačítko **OK**.
- 5 Akci ukončíte stisknutím tlačítka .

Krok 2: Stažení a aktualizace na nejnovější verzi softwaru

- 1 Připojení paměťového zařízení USB.
- 2 Stiskněte tlačítko .
- 3 Vyberte možnost **[Nastavení] > [Aktualizace softwaru]**.
- 4 Postupujte podle pokynů a zkopírujte soubor na úložné zařízení USB.
- 5 Připojte úložné zařízení USB k vašemu počítači a na soubor poklepejte.
↳ Otevře se webová stránka.
- 6 Postupujte podle pokynů na webové stránce.
 - Pokud se aktuální verze softwaru shoduje se souborem s nejnovější verzí, provádění aktualizace softwaru televizoru není nutné.
 - Je-li aktuální verze softwaru starší, než v případě souboru s nejnovější verzí, stáhněte soubor s nejnovější aktualizací do kořenové složky zařízení USB.
- 7 Odpojte paměťové zařízení USB od počítače.

Krok 3: Aktualizace softwaru televizoru

- 1 Připojte paměťové zařízení USB k televizoru.
↳ Televizor nalezne USB flash disk a provede zjištění nahrané verze softwaru.
- 2 Pokud budete vyzváni k aktualizaci softwaru, postupujte podle pokynů na obrazovce.
- 3 Pokud není zobrazena žádná zpráva, postupujte následovně:
- 4 Stiskněte tlačítko .
- 5 Vyberte položku **[Nastavení] > [Softwarová nastavení] > [Míst. aktualizace]**.

- 6 Vyberte stažený soubor a ručně spusťte aktualizaci softwaru televizoru stisknutím tlačítka **OK**.
- 7 Postupujte podle pokynů na obrazovce a dokončete aktualizaci.
- 8 Akci ukončíte stisknutím tlačítka ↵.

B: Aktualizace při zobrazení výzvy příjmu digitálního vysílání

Pokud přijímáte digitální televizní vysílání ve standardu DVB-T, televizor umožňuje aktualizace softwaru stahovat automaticky. Pokud televizor obdrží aktualizaci softwaru, budete k provedení akce vyzváni.

- 1 Stiskněte tlačítko **▲**.
- 2 Vyberte možnost **[Nastavení] > [Softwarová nastavení] > [Prohlášení]**.
- 3 Zobrazí-li se zpráva s výzvou k aktualizaci softwaru, aktualizaci můžete spustit pomocí pokynů níže.
 - ↳ Televizor se po dokončení aktualizace softwaru restartuje.
- 4 Pokud software aktualizovat nechcete, vyberte možnosti **[Nastavení] > [Softwarová nastavení] > [Smazat oznámení]** a stiskněte tlačítko **OK**.



Poznámka

- Pokud aktualizaci neprovedete, můžete ji spustit později ručně (viz 'C: Kontrola aktualizací prostřednictvím digitálního vysílání' na straně 29).

C: Kontrola aktualizací prostřednictvím digitálního vysílání

Dostupnost aktualizací můžete prostřednictvím digitálního vysílání ověřit ručně.

- 1 Stiskněte tlačítko **▲**.
- 2 Vyberte položku **[Nastavení] > [Softwarová nastavení] > [Zkontr. důležité aktualizace]**.

- 3 Pokud je aktualizace dostupná, postupujte podle pokynů na obrazovce.
 - ↳ Televizor se po dokončení aktualizace softwaru restartuje.

Změna předvoleb televizoru

Pomocí nabídky předvoleb si upravte nastavení televizoru podle svých potřeb.

- 1 Stiskněte tlačítko **▲**.
- 2 Vyberte možnost **[Nastavení] > [Nastavení televizoru] > [Předvolby]**.
- 3 Vyberte jednu z následujících možností a poté stiskněte tlačítko **OK**.
 - **[Jazyk menu]:** Výběr jazyka nabídky.
 - **[Auto vypnutí]:** Přepnutí televizoru do pohotovostního režimu po uplynutí předem zadaného času.
 - **[Umístění]:** Optimalizace nastavení televizoru podle prostředí – nastavení pro domácnost nebo obchod.
 - **[E-šittek]:** (jen pro režim Obchod) Zapnutí nebo vypnutí e-šitku.
 - **[Ukazatel hlasit.]:** Zobrazení panelu hlasitosti při nastavování hlasitosti.
 - **[Automatické vypnutí]:** Z důvodu úspory energie můžete nastavit, aby se televizor po určité době nečinnosti automaticky přepnul do pohotovostního režimu. Tento televizor nabízí také další nastavení úsporného provozu. Pokud divák po dobu 4 hodin neprovede žádnou činnost (stisknutí tlačítka na dálkovém ovladači nebo na předním panelu), televizor se automaticky přepne do pohotovostního režimu.
 - **[Rozsah kanálových informací]:** Změna typů informací, které budou zobrazeny během přepínání kanálů.
 - **[Univerz. přístup]:** Povolení nebo zakázání nabídky pro univerzální přístup.

- **[Píp. kláv.]:** Povolení zvukové odezvy po stisknutí tlačítek na dálkovém ovladači nebo televizoru.
- **[Zpoždění zv. výstupu]:** Automatická synchronizace obrazu v televizoru se zvukem připojeného domácího kina.
- **[Pozice TV]:** Použití nejlepšího nastavení televizoru v závislosti na jeho upevnění.
- **[Teletext 2.5]:** Povolení nebo zakázání funkce Teletext 2.5. (pro digitální televizní vysílání)
- **[Hodiny]:** Zobrazení nebo skrytí času na obrazovce televizoru a nastavení možností hodin.

Spuštění funkce pro předvedení funkcí televizoru

K lepšímu pochopení funkcí svého televizoru můžete použít názorné ukázky. Některé ukázky nejsou u některých modelů dostupné. Dostupné ukázky jsou zobrazeny v seznamu v nabídce.

- 1 Při sledování televizoru stiskněte tlačítko **🏠**.
- 2 Vyberte možnost **[Nastavení] > [Přehr. ukázku]**, **OK**.
- 3 Vyberte ukázku a zobrazte ji stisknutím tlačítka **OK**.
- 4 Akci ukončíte stisknutím tlačítka **↩**.

Resetování televizoru na tovární nastavení

Můžete obnovit výchozí nastavení zvuku a obrazu televizoru. Nastavení předvoleb kanálů se nezmění.

- 1 Stiskněte tlačítko **🏠**.
- 2 Vyberte možnosti **[Nastavení] > [Nastavení televizoru] > [Tovární nastavení]**, poté stiskněte tlačítko **OK**.
- 3 Pokud budete vyzváni k zadání kódu, zadejte kód rodičovského zámku (viz 'Nastavení nebo změna kódu' na straně 23).
↳ Zobrazí se zpráva s potvrzením.
- 4 Stisknutím tlačítka **OK** volbu potvrďte.

6 Instalace kanálů

Při prvním nastavení televizoru se zobrazí výzva k výběru požadovaného jazyka nabídek a naladění televizních kanálů a digitálních rozhlasových stanic (jsou-li k dispozici). Následně můžete kanály znovu vyhledat a naladit.

Automatické nastavení kanálů

Kanály můžete hledat a ukládat automaticky.



Poznámka

- Jestliže jste kód dětského zámku nenastavili, budete k jeho nastavení vyzváni (viz 'Nastavení nebo změna kódu' na straně 23).

Krok 1: Výběr jazyka nabídky

- 1 Stiskněte tlačítko **↕**.
- 2 Vyberte možnosti **[Nastavení]** > **[Nastavení televizoru]** > **[Předvolby]** > **[Jazyk menu]**, poté stiskněte tlačítko **OK**.
- 3 Vyberte jazyk a poté stiskněte tlačítko **OK**.

Krok 2: Vyhledání kanálů

Po prvním zapnutí televizoru došlo k úplné instalaci kanálů. Tuto úplnou instalaci lze spustit znovu a nastavit jazyk, zemi a nainstalovat všechny dostupné televizní kanály.



Poznámka

- U některých modelů se mohou možnosti lišit.

- 1 Stiskněte tlačítko **↕**.
- 2 Stiskněte možnosti **[Nastavení]** > **[Hledat kanály]** a poté tlačítko **OK**.

- 3 Vyberte možnost **[Opak instalace kanálů]** a stiskněte tlačítko **OK**.
↳ Zobrazí se nabídka s výběrem země.
- 4 Vyberte zemi a stiskněte tlačítko **OK**.
↳ Zobrazí se nabídka s výběrem sítě.
- 5 Vyberte síť a stiskněte tlačítko **OK**.
 - **[Anténa]**: Kanály přijímané pomocí antény či digitální kanály DVB-T.
 - **[Kabel]**: Kabelové či digitální kanály DVB-C.
- 6 Případné další možnosti můžete vybrat podle pokynů na obrazovce.
↳ Zobrazí se úvodní nabídka vyhledávání kanálů.
- 7 Vyberte možnost **[Spustit]** a stiskněte tlačítko **OK**.
↳ Všechny dostupné kanály budou uloženy.
- 8 Akci ukončíte stisknutím tlačítka **OK**.

Aktualizace seznamu kanálů

Je-li televizor v pohotovostním režimu, můžete aktivovat automatickou aktualizaci kanálů. Kanály uložené v televizoru budou každé ráno aktualizovány podle informací o kanálu ve vysílání.

- 1 Stiskněte tlačítko **↕**.
- 2 Vyberte položky **[Nastavení]** > **[Nastavení kanálu]** > **[Instalace kanálu]** > **[Automatická aktualizace kanálu]**.
- 3 Výběrem možnosti **[Zapnuto]** automatické aktualizace aktivujete, výběrem možnosti **[Vypnuto]** je deaktivujete.
- 4 K návratu můžete použít tlačítko **↶**.

Manuální instalace analogových kanálů

Analogové televizní kanály lze vyhledávat a postupně ukládat.

Poznámka

- Jestliže jste kód dětského zámku nenastavili, budete k jeho nastavení vyzváni (viz 'Nastavení nebo změna kódu' na straně 23).

Krok 1 Volba systému

Poznámka

- Je-li nastavení vašeho systému správné, tento krok vynechejte.



- 1 Stiskněte tlačítko .
- 2 Vyberte možnosti **[Nastavení]** > **[Nastavení kanálu]** > **[Instalace kanálu]** > **[Analog.: Ruční instalace antény]** > **[Systém]**, poté stiskněte tlačítko **OK**.
- 3 Vyberte správný systém své země nebo oblasti a stiskněte tlačítko **OK**.

Krok 2: Vyhledávání a ukládání kanálů

- 1 Stiskněte tlačítko .
- 2 Vyberte možnosti **[Nastavení]** > **[Nastavení kanálu]** > **[Instalace kanálu]** > **[Analog.: Ruční instalace antény]** > **[Vyhledat stanici]**, poté stiskněte tlačítko **OK**.
 - Pokud znáte trojčíferné číslo udávající frekvenci kanálu, zadejte je.
 - Chcete-li hledání zrušit, vyberte možnost **[Hledání]** a stiskněte tlačítko **OK**.

- 3 Po nalezení kanálu vyberte možnost **[Dokončeno]** a stiskněte tlačítko **OK**.
 - Pokud chcete kanál uložit pod novým číslem, vyberte možnost **[Ulož. jako nov. kan.]** a stiskněte tlačítko **OK**.
 - Chcete-li kanál uložit namísto dříve vybraného kanálu, vyberte možnost **[Uložit aktuální kanál]** a stiskněte tlačítko **OK**.

Krok 3: Jemné ladění kanálů

- 1 Stiskněte tlačítko .
- 2 Vyberte možnosti **[Nastavení]** > **[Nastavení kanálu]** > **[Instalace kanálu]** > **[Analog.: Ruční instalace antény]** > **[Jemné ladění]**, poté stiskněte tlačítko **OK**.
- 3 Pomocí tlačítek   kanál jemně doladíte.

Manuální instalace digitálních kanálů

Digitální televizní kanály lze vyhledávat a postupně ukládat.

Poznámka

- Jestliže jste kód dětského zámku nenastavili, budete k jeho nastavení vyzváni (viz 'Nastavení nebo změna kódu' na straně 23).

- 1 Stiskněte tlačítko .
- 2 Vyberte možnosti **[Nastavení]** > **[Nastavení kanálu]** > **[Instalace kanálu]** > **[Digitál.: Test příjmu]** > **[Vyhledat stanici]**, poté stiskněte tlačítko **OK**.
- 3 Pomocí tlačítek **Číselná tlačítka** zadejte frekvenci kanálu.
- 4 Vyberte možnost **[Hledání]** a stiskněte tlačítko **OK**.
- 5 Po nalezení správného kanálu vyberte možnost **[Uložit]** a poté stiskněte tlačítko **OK**.

6 Akci ukončíte stisknutím tlačítka ↵.

Poznámka

- Je-li příjem nekvalitní, změňte polohu antény a opakujte postup.
- Pokud přijímáte kanál signálem DVB-C a váš poskytovatel kabelové televize neudává konkrétní hodnotu přenosové rychlosti, vyberte možnost **[Režim přen. rychlosti]** > **[Automatický]**.

Přejmenování kanálů

Kanály můžete přejmenovat. Název se zobrazí při výběru kanálu.

- 1 Při sledování televizoru stiskněte tlačítko **Q** **FIND**.
↳ Zobrazí se nabídka s tabulkou kanálů.
- 2 Vyberte kanál, který chcete přejmenovat.
- 3 Stiskněte tlačítko **≡** **OPTIONS**.
↳ Zobrazí se nabídka s možnostmi kanálů.
- 4 Vyberte možnost **[Přejmenovat kanál]** a stiskněte tlačítko **OK**.
- 5 Pole pro zadání textu zobrazíte stiskem tlačítka **OK**.
- 6 U každé pozice vyberte vhodný znak a stiskněte tlačítko **OK**.
 - Výběr velkých a malých písmen nebo symbolů: vyberte vhodnou klávesu v řádku pod mezerou a stiskněte tlačítko **OK**.
- 7 Po dokončení vyberte možnost **[Dokončeno]** a stiskněte tlačítko **OK**.
↳ Pole pro zadání textu se zavře.
- 8 V nabídce přejmenování kanálu zvolte možnost **[Dokončeno]** a stiskněte tlačítko **OK**.

Přeskupení kanálů

Po naladění kanálů můžete upravit pořadí, v jakém se budou kanály zobrazovat.

- 1 Při sledování televizoru stiskněte tlačítko **Q** **FIND**.
↳ Zobrazí se nabídka s tabulkou kanálů.
- 2 Stiskněte tlačítko **≡** **OPTIONS**.
↳ Objeví se nabídka možností pro kanály.
- 3 Vyberte možnost **[Změna pořadí]** a stiskněte tlačítko **OK**.
- 4 Vyberte kanál, který chcete přesunout, a poté stiskněte tlačítko **OK**.
↳ Vybraný kanál se zvýrazní.
- 5 Označený kanál přesuňte do nového umístění a stiskněte tlačítko **OK**.
- 6 Stiskněte tlačítko **≡** **OPTIONS**.
- 7 Vyberte možnost **[Uspořádání hotovo]** a stiskněte tlačítko **OK**.

Skrytí kanálů

Neoprávněnému přístupu ke kanálu můžete zabránit jeho skrytím v seznamu.

- 1 Při sledování televizoru stiskněte tlačítko **Q** **FIND**.
↳ Zobrazí se nabídka s tabulkou kanálů.
- 2 Vyberte kanál, který chcete skrýt.
- 3 Stiskněte tlačítko **≡** **OPTIONS**.
↳ Zobrazí se nabídka s možnostmi kanálů.
- 4 Vyberte možnost **[Skrýt kanál]** a stiskněte tlačítko **OK**.
↳ Kanál bude označen jako skrytý.

Zobrazit kanály

Neoprávněnému přístupu ke kanálu můžete zabránit jeho skrytím v seznamu.

- 1 Při sledování televizoru stiskněte tlačítko **Q** **FIND**.
↳ Zobrazí se nabídka s tabulkou kanálů.
- 2 Stiskněte tlačítko **☰** **OPTIONS**.
↳ Zobrazí se nabídka s možnostmi kanálů.
- 3 Vyberte možnost **[Zobrazit skryté kanály]** a stiskněte tlačítko **OK**.
↳ Skryté kanály budou zobrazeny.
- 4 Vyberte kanál, který chcete zobrazit, a stiskněte tlačítko **☰** **OPTIONS**.
- 5 Vyberte možnost **[Zobrazit stanici]** a stiskněte tlačítko **OK**.
↳ Kanál již nebude označen jako skrytý.
↳ Skrytý kanál bude přístupný.
- 6 Akci ukončíte stisknutím tlačítka **↩**.

Přístup ke službám modulu CAM

- 1 Vložte a aktivujte modul CAM (viz 'Vložení a aktivace modulu CAM' na straně 39).
- 2 Stiskněte tlačítko **☰** **OPTIONS**.
- 3 Vyberte možnost **[Rozhraní Common interface]**.
↳ Zobrazí se aplikace poskytovatele digitálního televizního vysílání.



Poznámka

- Tato volba nabídky je k dispozici, pouze pokud byl správně vložen a aktivován modul CAM.

7 Připojení zařízení

Tato část popisuje připojení zařízení pomocí různých konektorů. Informace o umístění těchto konektorů na televizoru naleznete ve stručném návodu k rychlému použití. V tomto návodu jsou uvedeny také další příklady připojení k různým zařízením.

Poznámka

- K připojení zařízení k televizoru můžete použít různé typy konektorů.

Tip

- Za účelem rychlejšího přístupu k zařízení jej po jeho připojení můžete stiskem tlačítka  a výběrem možnosti **[Přidat n. zařízení]** přidat do hlavní nabídky.

Konektory na zadní straně

① TV ANTENNA

Vstup signálu z antény, kabelové televize nebo satelitu.

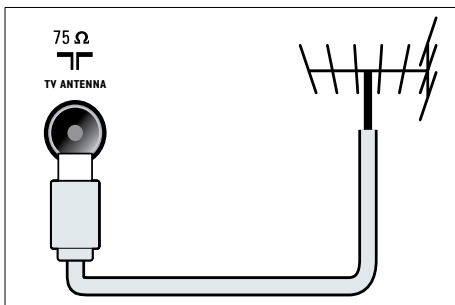

② EXT 1 (RGB a CVBS)

Analogový zvuk a video přijímané z analogových nebo digitálních zařízení, jako je například přehrávač DVD nebo herní konzola.

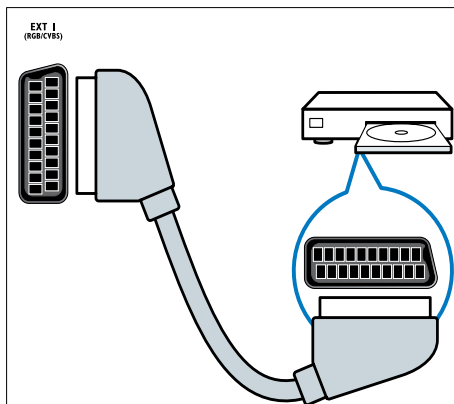

③ DIGITAL AUDIO OUT

Výstup digitálního zvuku pro systémy domácího kina a jiné digitální audiosystémy.

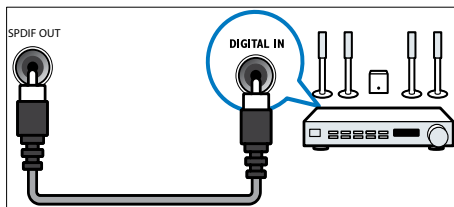

④ SERV. U

Pouze pro servisní účely.

5 PC IN (VGA a AUDIO IN)

Vstup zvuku a obrazu z počítače.

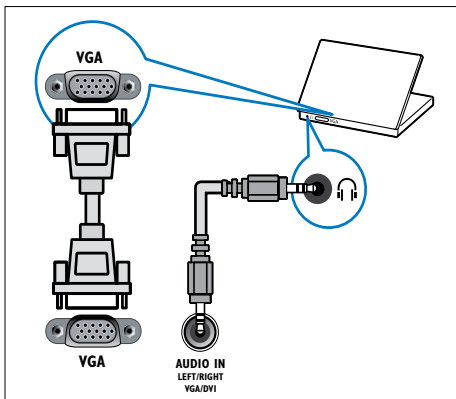

6 HDMI 1 ARC

Vstup digitálního zvuku a obrazu z digitálních zařízení s podporou obrazu ve vysokém rozlišení, jako je například přehrávač Blu-ray. Umožňuje také směrovat výstup zvuku televizoru do dalších zařízení kompatibilních s funkcí EasyLink, jako např. do systému domácího kina.

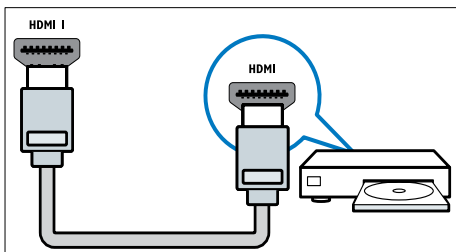

Připojení přes rozhraní DVI nebo VGA vyžaduje další zvukový kabel (viz 'Připojení počítače' na straně 38).

7 HDMI 2 (Pouze u vybraných modelů)

Vstup digitálního zvuku a obrazu z digitálních zařízení s podporou obrazu ve vysokém rozlišení, jako je například přehrávač Blu-ray.

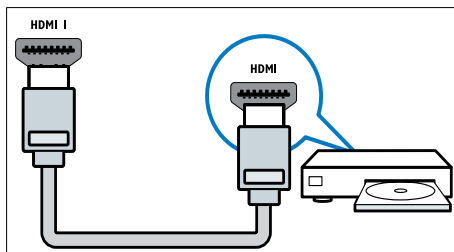

Připojení přes rozhraní DVI nebo VGA vyžaduje další zvukový kabel (viz 'Připojení počítače' na straně 38).

8 EXT 2 (Y Pb Pr a AUDIO L/R)

Analogový zvuk a video přijímané z analogových nebo digitálních zařízení, jako je například přehrávač DVD nebo herní konzola.

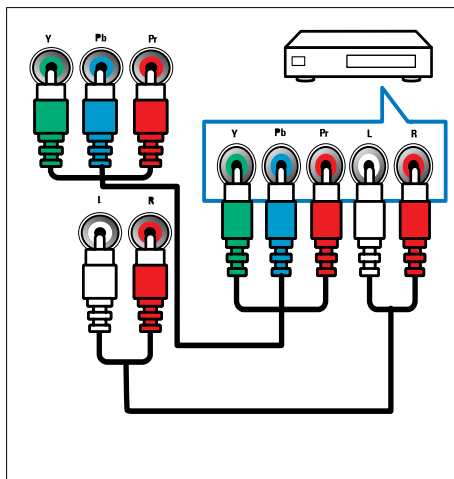

Konektory na boční straně

① AUDIO L/R

Vstup zvuku z analogových zařízení připojených ke vstupu VIDEO.

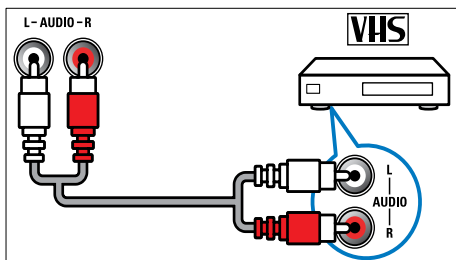

② VIDEO

Vstup kompozitního videa z analogových zařízení, jako je například videorekordér.

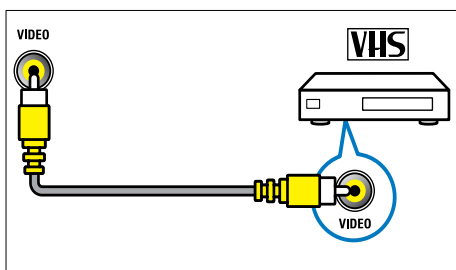

③ USB

Datový vstup z paměťových zařízení USB.

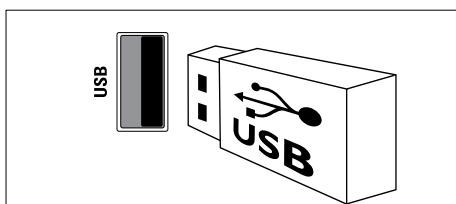

④ HDMI

Vstup digitálního zvuku a obrazu z digitálních zařízení s podporou obrazu ve vysokém rozlišení, jako je například přehrávač Blu-ray.

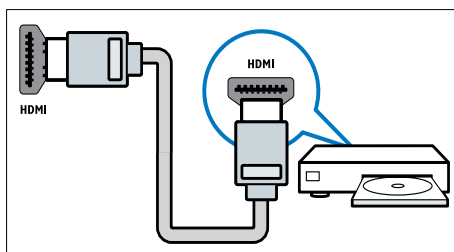

⑤ 🎧 (sluchátka)

Stereofonní zvukový výstup pro sluchátka.

⑥ COMMON INTERFACE

Zdířka pro modul CAM (Conditional Access Module).

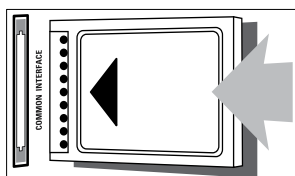

Připojení počítače

Než připojíte k televizoru počítač

- V počítači nastavte obnovovací frekvenci obrazu na hodnotu 60 Hz.
- V počítači nastavte podporované rozlišení obrazu.

Připojte počítač pomocí jednoho z následujících konektorů:

Poznámka

- Připojení přes rozhraní DVI nebo VGA vyžaduje další zvukový kabel.

• Kabel HDMI

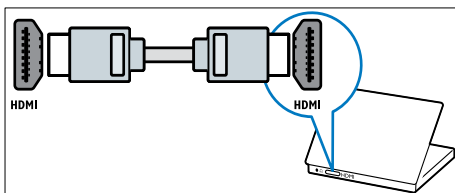

• Kabel DVI-HDMI

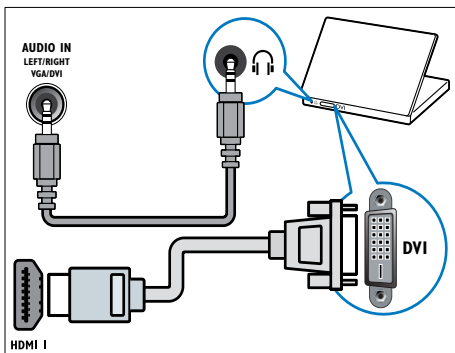

• Kabel HDMI a adaptér HDMI-DVI

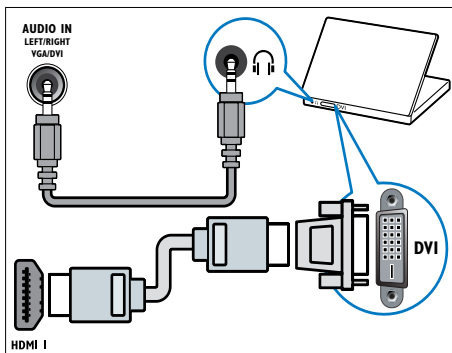

• Kabel VGA

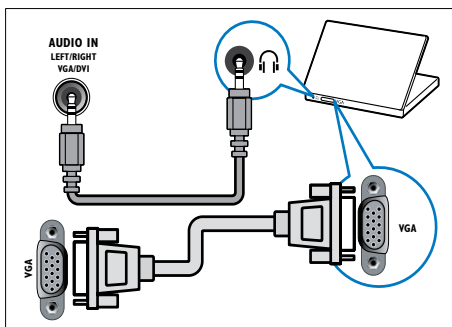

Použití modulu CAM (Conditional Access Module)

Modul CAM je poskytován provozovatelem digitálních televizních služeb a slouží k dekódování televizních kanálů.

Poznámka

- Návod k vložení karty Smart Card do modulu CAM naleznete v dokumentaci od poskytovatele služeb.

Vložení a aktivace modulu CAM

Výstraha

- Vždy postupujte podle následujících pokynů. Chybným vložení modulu CA může dojít k poškození modulu a televizoru.

- 1 Vypněte televizor a odpojte jej od elektrické zásuvky.
- 2 Podle pokynů vytištěných na modulu CAM jemně zasuňte modul CAM do slotu **COMMON INTERFACE** na boční straně televizoru.

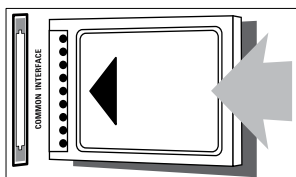

- 3 Zasuňte modul CAM až na doraz.
- 4 Připojte televizor znovu k elektrické zásuvce.
- 5 Zapněte televizor a vyčkejte na aktivaci modulu CAM. Aktivace může několik minut trvat. Během používání modulu CAM jej nevytahujte ze slotu, jinak dojde k deaktivaci digitálních služeb.

Přístup ke službám modulu CAM

- 1 Vložte a aktivujte modul CAM (viz 'Vložení a aktivace modulu CAM' na straně 39).
- 2 Stiskněte tlačítko  **OPTIONS**.
- 3 Vyberte možnost **[Rozhraní Common interface]**.
 - ↳ Zobrazí se aplikace poskytovatele digitálního televizního vysílání.

Poznámka

- Tato volba nabídky je k dispozici, pouze pokud byl správně vložen a aktivován modul CAM.

Použití funkce Philips Easylink

Díky rozšířeným funkcím ovládní Philips EasyLink můžete zařízení vyhovující standardu HDMI-CEC (Consumer Electronic Control) využívat naplno. Pokud jsou vaše zařízení vyhovující standardu HDMI-CEC připojeny prostřednictvím konektoru HDMI, můžete je ovládat stejným dálkovým ovladačem jako váš televizor.

Postup povolení funkce Philips EasyLink je následující:

- Pomocí konektoru HDMI připojte alespoň dvě zařízení vyhovující standardu HDMI-CEC
- Každé ze zařízení vyhovující standardu HDMI-CEC řádně nakonfigurujte
- Zapněte funkci EasyLink

Poznámka

- Zařízení kompatibilní s funkcí EasyLink je třeba zapnout a vybrat jako zdroj.
- Společnost Philips nezaručuje 100% vzájemnou spolupráci se všemi zařízeními HDMI CEC.

Zapnutí nebo vypnutí funkce Easylink

Přehráváte-li ze zařízení vyhovujícího standardu HDMI-CEC, televizor se zapne z pohotovostního režimu a přepne na správný zdroj obsahu.



Poznámka

- Pokud nemáte v úmyslu funkci Philips Easylink používat, vypněte ji.

- 1 Stiskněte tlačítko .
- 2 Vyberte položky **[Nastavení] > [Nastavení televizoru] > [EasyLink] > [EasyLink]**.
- 3 Vyberte možnost **[Zapnuto]** nebo **[Vypnuto]** a poté stiskněte tlačítko **OK**.

Použití jednodotykového přehrávání

- 1 Po zapnutí funkce EasyLink stiskněte tlačítko pro přehrávání na vašem zařízení.
↳ Televizor se automaticky přepne na správný zdroj.

Použití jednodotykového ovládání přehrávání

Pokud připojíte několik zařízení kompatibilních se standardem HDMI-CEC, která toto nastavení podporují, všechna tato zařízení bude možné ovládat pomocí tlačítek pro ovládání přehrávání na dálkovém ovládání televizoru.



Výstraha

- Jedná se o pokročilé nastavení. Zařízení, která toto nastavení nepodporují, nebudou na příkazy z dálkového ovladače k televizoru reagovat.

- 1 Stiskněte tlačítko .
- 2 Vyberte položky **[Nastavení] > [Nastavení televizoru] > [EasyLink] > [Dálkové ovládání EasyLink]**.
- 3 Vyberte možnost **[Zapnuto]** nebo **[Vypnuto]** a poté stiskněte tlačítko **OK**.

Použití přepnutí do pohotovostního režimu stiskem jediného tlačítka

Stisknutím tlačítka na dálkovém ovládání k televizoru přepnete televizor i všechna zařízení vyhovující standardu HDMI-CEC do pohotovostního režimu.

- 1 Stiskněte tlačítko (**Pohotovostní režim – zapnuto**) na dálkovém ovládání televizoru nebo zařízení.
↳ Televizor a všechna připojená zařízení HDMI přejdou do pohotovostního režimu.

Nastavení televizních reproduktorů na režim EasyLink

Pokud připojíte zařízení vyhovující standardu HDMI-CEC obsahující reproduktory, můžete si vybrat, zda zvuk televizoru uslyšíte z reproduktorů zařízení, nebo reproduktorů televizoru.

Během přehrávání obsahu pomocí domácího kina kompatibilního se standardem EasyLink můžete zapnutím režimu EasyLink automaticky ztišit reproduktory televizoru.

Vyhovuje-li zařízení standardu HDMI ARC (Audio Return Channel) a je-li připojeno pomocí konektoru HDMI ARC, můžete zvukový výstup televizoru směřovat skrze kabel HDMI. Dodatečný zvukový kabel není zapotřebí.

- 1 Ujistěte se, že zařízení kompatibilní s funkcí Easylink je připojeno prostřednictvím konektoru HDMI ARC (viz 'Konektory na zadní straně' na straně 35).
- 2 Vyberte položky **[Nastavení] > [Nastavení televizoru] > [EasyLink] > [Reproduktory TV]**.
- 3 Vyberte jednu z následujících možností a poté stiskněte tlačítko **OK**.
 - **[Vypnuto]**: Vypnutí reproduktorů televizoru.
 - **[Zapnuto]**: Zapnutí reproduktorů televizoru.

- **[EasyLink]:** Přehrávání zvuku televizoru prostřednictvím připojeného zařízení vyhovujícího standardu HDMI-CEC. V nabídce s úpravami přepněte přenos zvuku televizoru do připojeného zařízení HDMI-CEC.
- **[Autom. spuštění EasyLink]:** Automaticky vypne reproduktory televizoru a přenáší zvuk do připojeného zařízení HDMI-CEC.



Poznámka

- Chcete-li tlumit reproduktory televizoru, vyberte **[Reproduktory TV] > [Vypnuto]**.

Výběr výstupu reproduktorů v nabídce Adjust (Úpravy)

Vyberete-li možnosti **[EasyLink]** nebo **[Autom. spuštění EasyLink]**, použijte k přepnutí zvuku televizoru nabídku s úpravami.

- 1 Při sledování televizoru stiskněte tlačítko **ADJUST**.
- 2 Vyberte možnost **[Reproduktory]** a stiskněte tlačítko **OK**.
- 3 Vyberte jednu z následujících možností a poté stiskněte tlačítko **OK**:
 - **[Televizor]:** Zapnuto ve výchozím nastavení. Vedení zvuku televizoru skrze televizor a připojené zvukové zařízení vyhovující standardu HDMI-CEC, dokud připojené zařízení nepřepne na systémové ovládání zvuku. Zvuk televizoru bude poté přehráván pomocí připojeného zařízení.
 - **[Zesilovač]:** Přehrávání zvuku prostřednictvím připojeného zařízení vyhovujícího standardu HDMI-CEC. Pokud tento režim systémového zvuku není v zařízení zapnutý, budou zvuk i nadále přehrávat reproduktory televizoru. Pokud byla zapnuta možnost **[Autom. spuštění EasyLink]**, aktivuje televizor v připojeném zařízení přepnutí na systémový režim zvuku.

Maximalizování zobrazení pro video s titulků

Některé titulků mohou pod videem vytvářet samostatnou lištu, která oblast pro zobrazení videa omezuje. Po zapnutí automatického posunu titulků se titulků zobrazí na videu, čímž dojde k maximalizování oblasti pro zobrazení videa.

- 1 Stiskněte tlačítko **↑**.
- 2 Vyberte možnosti **[Nastavení] > [Nastavení televizoru] > [EasyLink] > [Automatický posun titulků] > [Zapnuto]**, poté stiskněte tlačítko **OK**.

Zachování kvality obrazu

Pokud je kvalita obrazu ve vašem televizoru ovlivněna funkcemi pro zpracování obrazu z jiných zařízení, zapněte odkaz Pixel Plus.

- 1 Stiskněte tlačítko **↑**.
- 2 Vyberte možnosti **[Nastavení] > [Nastavení televizoru] > [EasyLink] > [Pixel Plus Link] > [Zapnuto]**, poté stiskněte tlačítko **OK**.

Poslech zvuku televizoru prostřednictvím jiného zařízení

Po připojení zařízení kompatibilního s funkcí Easylink vybaveného reproduktory můžete prostřednictvím tohoto zařízení poslouchat zvuk televizoru bez omezení.

Vyhovuje-li zařízení standardu HDMI ARC a je-li připojeno pomocí konektoru HDMI ARC, můžete výstup zvuku televizoru směřovat skrze kabel HDMI. Dodatečný zvukový kabel nebude zapotřebí.

- 1 Ujistěte se, že zařízení kompatibilní s funkcí Easylink je připojeno prostřednictvím konektoru HDMI ARC (viz 'Konektory na zadní straně' na straně 35).
- 2 Stiskněte tlačítko **▲**.
- 3 Vyberte možnosti **[Nastavení] > [Nastavení televizoru] > [EasyLink] > [HDMI1 - výstup zvuku]**, poté stiskněte tlačítko **OK**.
- 4 Vyberte jednu z následujících možností a poté stiskněte tlačítko **OK**.
 - **[Zapnuto]:** Poslech zvuku televizoru prostřednictvím připojeného zařízení kompatibilního s funkcí Easylink. Zvuk televizoru nelze poslouchat prostřednictvím reproduktorů televizoru, ani ze zařízení připojeného pomocí konektoru digitálního zvukového výstupu.
 - **[Vypnuto]:** Poslech zvuku televizoru prostřednictvím reproduktorů televizoru, nebo ze zařízení připojeného pomocí konektoru digitálního zvukového výstupu.
- 5 Přehrávání lze ovládat tlačítky přehrávání na dálkovém ovladači televizoru.

Přepnutí všech zařízení EasyLink do pohotovostního režimu

Pokud chcete snížit spotřebu elektrické energie, přepněte všechna nepoužívaná zařízení vyhovující standardu EasyLink do pohotovostního režimu.

- 1 Stiskněte **zelené** tlačítko.
- 2 Vyberte možnost **[Vypnout nepoužívané zdroje]** a stiskněte tlačítko **OK**.
 - ↳ Všechna připojená zařízení kompatibilní s funkcí EasyLink budou přepnuta do pohotovostního režimu.

Použití zámku Kensington

Na zadní straně televizoru je otvor pro bezpečnostní zámek Kensington. Utvořte pomocí zámku Kensington smyčku tak, že jej provléknete otvorem a kolem vhodného předmětu, jako je například těžký stůl.

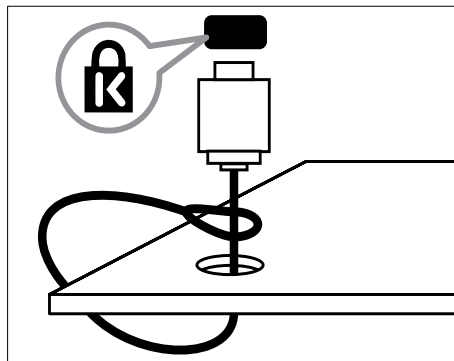

8 Informace o výrobku

Informace o výrobku se mohou bez upozornění změnit. Podrobné informace o výrobku naleznete na stránkách www.philips.com/support.

Podporovaná rozlišení displeje

Počítačové formáty

- Rozlišení – obnovovací frekvence:
 - 640 x 480 – 60 Hz
 - 800 x 600 – 60 Hz
 - 1 024 x 768 – 60 Hz
 - 1 280 x 720 – 60 Hz
 - 1 280 x 768 – 60 Hz
 - 1 280 x 1 024 – 60 Hz
 - 1 360 x 768 – 60 Hz
 - 1 680 x 1 050 - 60 Hz (jen pro plné rozlišení HD)
 - 1 920 x 1 080 – 60 Hz (jen pro plné rozlišení HD)

Formáty videa

- Rozlišení – obnovovací frekvence:
 - 480i – 60 Hz
 - 480p – 60 Hz
 - 576i – 50 Hz
 - 576p – 50 Hz
 - 720p – 50 Hz, 60 Hz
 - 1 080i – 50 Hz, 60 Hz
 - 1 080p – 24 Hz, 25 Hz, 30 Hz, 50 Hz, 60 Hz.

Multimédia

- Podporovaná paměťová zařízení: USB (jsou podporována pouze paměťová zařízení FAT nebo FAT 32 USB)

- Podporované formáty multimediálních souborů:
 - Obrázky: JPEG
 - Audio: MP3
 - Video: MPEG 2/MPEG 4, H.264

Tuner/přijem/přenos

- Anténní vstup: 75 ohmů, koaxiální (IEC75)
- DVB: pozemní DVB, DVB-C*, DVB-T, MPEG4
- Televizní systémy: DVB COFDM 2K/8K; PAL I, B/G, D/K; SECAM B/G, D/K, L/L'
- Přehrávání videa: NTSC, SECAM, PAL
- Pásmo tuneru: Hyperband, S-channel, UHF, VHF

*Pro vybrané modely

Dálkový ovladač

- Typ: PF01E11B
- Baterie: 2 x AAA (typ LR03)

Napájení

- Sít'ové napájení: 220 až 240 V, 50 až 60 Hz
- Napájení v pohotovostním režimu:
 - Pro xxPFL5xx6: méně než 0,15 W
 - Pro xxPFL4xx6, xxPFL3xx6 a DesignLine Tilt: méně než 0,3 W
- Okolní teplota: 5 až 40 °C
- Informace o spotřebě naleznete ve specifikacích produktu na adrese www.philips.com/support.

Příkon uvedený typovém štítku představuje spotřebu energie tohoto produktu při běžném použití v domácnosti (IEC 62087 Ed.2). Maximální příkon uvedený v závorkách je určen pro posuzování bezpečnosti elektrických zařízení (IEC 60065 Ed. 7.2).

Možnosti upevnění televizoru

Pro upevnění televizoru je nutno zakoupit držák televizoru Philips nebo kompatibilní držák televizoru.

Varování

- Postupujte podle pokynů dodaných s držákem televizoru. Společnost Koninklijke Philips Electronics N.V. nenese žádnou odpovědnost za nesprávné upevnění televizoru a následné poranění nebo poškození.

Před montáží proveďte následující kroky:

- 1** Aby nedošlo k poškození kabelů a konektorů, umístěte televizor tak, aby na zadní straně televizoru bylo alespoň 5,5 cm volného místa.
- 2** U vybraných modelů je třeba odstranit zástrčky z montážních otvorů na zadní straně televizoru.
- 3** Ověřte, zda montážní šrouby vyhovují těmto specifikacím:

Úhlopříčka obrazovky (palce)	Požadovaná rozteč (mm)	Požadované montážní šrouby
47	400 × 300	4 × M8 (10 mm)
46	400 × 400	4 × M6 (11/12 mm)
42	300 × 200	4 × M6 (10 mm)
40	400 × 400	4 × M6 (11/12 mm)
37	300 × 200	4 × M6 (10 mm)
32	200 × 200	4 × M6 (10 mm)
26	100 × 100	4 × M4 (10 mm)
22	100 × 100	4 × M4 (10 mm)

Specifikace produktu

Konstrukce a technické údaje mohou podléhat změnám bez předchozího upozornění.

47PFL4606H

- Bez podstavce televizoru
 - Rozměry (Š × V × H): 1 129,8 × 697,8 × 83 (mm)
 - Hmotnost: 17,5 kg
- S podstavcem televizoru
 - Rozměry (Š × V × H): 1 129,8 × 745,6 × 268 (mm)
 - Hmotnost: 20,9 kg

46PFL5606H

- Bez podstavce televizoru
 - Rozměry (Š × V × H): 1080,8 × 652,9 × 39,9 (mm)
 - Hmotnost: 16,9 kg
- S podstavcem televizoru
 - Rozměry (Š × V × H): 1080,8 × 705,2 × 294,9 (mm)
 - Hmotnost: 20,52 kg

42PFL4606H

- Bez podstavce televizoru
 - Rozměry (Š × V × H): 1 018,5 × 635,1 × 83 (mm)
 - Hmotnost: 11,7 kg
- S podstavcem televizoru
 - Rozměry (Š × V × H): 1018,5 × 683 × 236,4 (mm)
 - Hmotnost: 14,2 kg

42PFL3606H / 42PFL3506H

- Bez podstavce televizoru
 - Rozměry (Š × V × H): 1018,5 × 635,8 × 83 (mm)
 - Hmotnost: 11,7 kg
- S podstavcem televizoru
 - Rozměry (Š × V × H): 1018,5 × 683 × 236,4 (mm)
 - Hmotnost: 14,2 kg

40PFL5xx6H

- Bez podstavce televizoru
 - Rozměry (Š x V x H): 946 x 577,5 x 40 (mm)
 - Hmotnost: 12,3 kg
- S podstavcem televizoru
 - Rozměry (Š x V x H): 946 x 631 x 243,6 (mm)
 - Hmotnost: 15 kg

37PFL4606H

- Bez podstavce televizoru
 - Rozměry (Š x V x H): 912,3 x 577,1 x 84,1 (mm)
 - Hmotnost: 10,3 kg
- S podstavcem televizoru
 - Rozměry (Š x V x H): 912,3 x 625,2 x 236,4 (mm)
 - Hmotnost: 12,8 kg

32PFL5x06H

- Bez podstavce televizoru
 - Rozměry (Š x V x H): 761 x 473 x 39,9 (mm)
 - Hmotnost: 7,2 kg
- S podstavcem televizoru
 - Rozměry (Š x V x H): 761 x 525,5 x 221 (mm)
 - Hmotnost: 8,9 kg

32PFL4606H

- Bez podstavce televizoru
 - Rozměry (Š x V x H): 795,6 x 510,6 x 93,1 (mm)
 - Hmotnost: 8,2 kg
- S podstavcem televizoru
 - Rozměry (Š x V x H): 795,6 x 557,6 x 221,4 (mm)
 - Hmotnost: 9,8 kg

32PFL3606H / 32PFL3506H

- Bez podstavce televizoru
 - Rozměry (Š x V x H): 795,6 x 508,4 x 93,1 (mm)
 - Hmotnost: 8,2 kg
- S podstavcem televizoru
 - Rozměry (Š x V x H): 795,6 x 557,6 x 221,4 (mm)
 - Hmotnost: 9,8 kg

32PFL3406H

- Bez podstavce televizoru
 - Rozměry (Š x V x H): 787,5 x 505,1 x 80,5 (mm)
 - Hmotnost: 7,8 kg
- S podstavcem televizoru
 - Rozměry (Š x V x H): 787,5 x 547,26 x 221,43 (mm)
 - Hmotnost: 9,4 kg

26PDL49x6H

- Bez podstavce televizoru
 - Rozměry (Š x V x H): 641,5 x 428,3 x 38,7 (mm)
 - Hmotnost: 8,3 kg
- S podstavcem televizoru
 - Rozměry (Š x V x H): 641,5 x 428,3 x 166,4 (mm)
 - Hmotnost: 8,98 kg

22PDL49x6H

- Bez podstavce televizoru
 - Rozměry (Š x V x H): 532,5 x 357 x 36,6 (mm)
 - Hmotnost: 5,6 kg
- S podstavcem televizoru
 - Rozměry (Š x V x H): 532,5 x 357 x 127 (mm)
 - Hmotnost: 5,9 kg

9 Řešení problémů

Tato část popisuje časté problémy a příslušná řešení.

Obecné problémy s televizorem

Televizor se nezapne:

- Odpojte napájecí kabel od elektrické zásuvky. Počkejte jednu minutu a potom kabel znovu připojte.
- Ověřte, že je napájecí kabel správně připojen.

Dálkový ovladač nefunguje správně:

- Zkontrolujte, zda jsou baterie dálkového ovladače správně vloženy (správná orientace pólů +/-).
- Pokud jsou baterie dálkového ovladače vybité nebo slabé, vyměňte je.
- Vyčistěte dálkový ovladač a čočku snímače televizoru.

Na televizoru červeně bliká indikátor pohotovostního režimu:

- Odpojte napájecí kabel od elektrické zásuvky. Počkejte, až televizor zchladne, a potom připojte napájecí kabel zpět. Pokud indikátor bude znovu blikat, kontaktujte středisko péče o zákazníky společnosti Philips.

Zapomněli jste kód pro vypnutí funkce zámku televizoru

- Zadejte číslo „8888“.

Jazyk nabídky televizoru není správný.

- Změňte jazyk nabídky televizoru na vámi upřednostňovaný jazyk.

Při zapínání, vypínání nebo přepínání televizoru do pohotovostního režimu se z šasi televizoru ozývá praskání:

- Není třeba podnikat žádné kroky. Praskání je důsledkem roztahování a smršťování televizoru v důsledku jeho ochlazování a zahřívání. Tento jev nemá žádný vliv na funkci a výkon televizoru.

Neodstraňujte proužek „e-štitku“ zobrazený na televizoru.

- Chcete-li odebrat loga a obrázky, nastavte umístění televizoru na domácí.
 1. Stiskněte tlačítko .
 2. Vyberte položky **[Nastavení] > [Nastavení televizoru] > [Předvolby] > [Umístění]**.
 3. Vyberte možnost **[Doma]** a stiskněte tlačítko **OK**.

Problémy s TV kanály

Dříve nainstalované kanály se nezobrazují v seznamu kanálů:

- Ověřte, že je vybrán správný seznam kanálů.

Během instalace nebyly nalezeny žádné digitální kanály:

- Ověřte, zda televizor ve vaší zemi podporuje DVB-T, DVB-T Lite nebo DVB-C.

Některé kanály nejsou v mém televizoru nainstalovány automaticky:

- Během instalace se ujistěte, že jste vybrali zemi, v níž televizor instalujete.

Problémy s obrazem

Televizor je zapnutý, ale neobjevuje se žádný obraz:

- Zkontrolujte, zda je anténa správně připojena k televizoru.
- Zkontrolujte, zda je zařízení správně připojeno k televizoru.

Zvuk funguje, ale neobjevuje se žádný obraz:

- Zkontrolujte, zda jsou nastavení obrazu správná.

Příjem televizního signálu pomocí připojené antény je nekvalitní:

- Zkontrolujte, zda je anténa správně připojena k televizoru.
- Reproduktory, neuzemněná zvuková zařízení, neonová světla, vysoké budovy a další velké objekty mohou ovlivnit kvalitu příjmu. Je-li to možné, pokuste se zlepšit kvalitu příjmu přeměrováním antény nebo umístěním zařízení z dosahu televizoru.
- Pokud má špatnou kvalitu jen jeden kanál, zkuste jej doladit.

Nízká kvalita obrazu z připojených zařízení:

- Zkontrolujte, zda jsou zařízení správně připojena.
- Zkontrolujte, zda jsou nastavení obrazu správná.

Televizor neuložil nastavení obrazu:

- Ověřte, že je pro umístění televizoru zvolen režim Doma. Tento režim umožňuje změnit a uložit nastavení.

Obraz neodpovídá obrazovce, je příliš velký nebo příliš malý:

- Použijte jiný formát obrazu.

Nesprávné umístění obrazu:

- Obrazový signál z určitých zařízení nemusí správně pokrývat obrazovku televizoru. Zkontrolujte výstup signálu zařízení.

Problémy se zvukem

Funguje obraz, ale ne zvuk z televizoru:



Poznámka

- Pokud není zjištěn žádný zvukový signál, televizor automaticky vypne zvukový výstup – nejedná se o selhání.

- Zkontrolujte, zda jsou správně připojeni všechny kabely.
- Zkontrolujte, zda hlasitost není nastavena na 0.
- Zkontrolujte, zda není vypnut zvuk.

Funguje obraz, ale zvuk je špatný:

- Zkontrolujte správnost nastavení zvuku.

Funguje obraz, ale zvuk vychází pouze z jednoho reproduktoru:

- Ověřte, že je zvuk vyvážen na střed.

Problémy s připojením prostřednictvím rozhraní HDMI

Problémy se zařízeními HDMI:

- Podpora standardu HDCP (High-bandwidth Digital Content Protection) může způsobit to, že zobrazení obsahu ze zařízení HDMI na televizoru může chvíli trvat.
- Pokud televizor nerozpozná zařízení HDMI a nebude zobrazen žádný obrázek, zkuste zvolit jiný zdroj (zařízení) a potom znovu zvolte původní zdroj.
- Pokud dochází k přerušování zvuku, ověřte správnost nastavení výstupu ze zařízení HDMI.
- Pokud je použit adaptér HDMI-DVI nebo kabel HDMI-DVI, ověřte, zda je připojen dodatečný zvukový kabel ke konektoru **AUDIO IN** (jen miniaturní konektor jack).

Problémy s připojením počítače

Obraz z počítače je na televizoru nestabilní:

- Zkontrolujte, zda je ve vašem počítači nastaveno podporované rozlišení a obnovovací frekvence.
- Nastavte formát televizního obrazu beze změny měřítka.

Kontakt

Pokud nelze problém vyřešit, viz časté otázky (FAQ) týkající se tohoto přístroje na stránkách www.philips.com/support.

Pokud problém stále nelze vyřešit, kontaktujte místní středisko péče o zákazníky Philips uvedené v dodatku.



Varování

- Nepokoušejte se produkt opravovat sami. Mohlo by dojít k vážnému zranění, neopravitelnému poškození produktu nebo zneplatnění záruky.



Poznámka

- Než se obrátíte na společnost Philips, poznamenejte si číslo modelu televizoru a sériové číslo. Tato čísla naleznete na zadní straně televizoru a na obalu.

POZOR



- V přístroji je vysoké napětí. Před odejmutím krytu nutno vyjmout vidlici síťového přívodu ze zásuvky.

10 Rejstřík

A

analogové kanály	
jazyk, změna	24

Č

časovač vypnutí	22
-----------------	----

Ú

údržba	5
--------	---

C

CAM	
povolení	39
Vložit	39

D

dálkový ovladač	
na obrazovce	40
přehled	8

DEMO	30
------	----

dětská pojistka	23
-----------------	----

digitální kanály	
digitální rádio	27
jazyk, změna	24
titulky	25

displej, tapeta	24
-----------------	----

E

EasyLink	
kvalita obrazu, zachování	41
ovládání zařízení, z dálkového ovladače	
televizoru	40
poslouchání z jiných reproduktorů	
automaticky	40
ručně	42
povolení	40
přepnutí do pohotovostního režimu,	
všechna zařízení	42
video s titulky, maximální zobrazení	41
Elektronický programový průvodce (EPG)	20

F

formát obrazu	17
funkce EPG, nabídka	20
funkce Scenea, viz spořič obrazovky	24

H

HDMI	35, 37
HDMI ARC	35
hlasitost	12
hlavní nabídka	14
hodiny	21

I

instalace	
instalace kanálů	
instalace kanálů (automatická)	31

J

jazyk	
nabídka	24
titulky	25
zvuk	24
jazyk – zvuk	24

K

kanály	
aktualizace	31
instalace (automatická)	31
oblíbené	20
přejmenování	33
přepnout	11
přeskupení	33
seznam kanálů	11
skrytí a zobrazení	20
změna pořadí	33

M

Modul CAM (Conditional Access Module)	39
multimédia	25
multimédia, přehrávání souborů	25

<hr/>	
N	
napájení	43
nastavení	
obraz	16
přívodce	15
zvuk	18
nastavení obrazu	16
nastavení zvuku	18
<hr/>	
O	
obraz Smart	15
odkaz Pixel Plus	41
odstraňování potíží	46
opakovaná instalace televizoru	31
ovládací prvky	7
<hr/>	
P	
péče o obrazovku	5
péče o životní prostředí	
při sledování televizoru	6
recyklovat	6
ukončení životnosti	6
Počítač, rozlišení displeje	43
počítač, viz „PC“	38
přejmenování kanálů	33
přepnout	10
připojit	
konektory	35, 37
připojení zařízení	35
připojení, počítač	38
připojení, USB	25
<hr/>	
R	
recyklovat	6
režim Doma	29
režim Obchod	29
rozhraní Common interface	39
rozměry	44
<hr/>	
S	
Scenea, zapnutí	24
seznam oblíbených, přidání	20
sluchové postižení	18
software	
aktualizace prostřednictvím digitálního	
vysílání	29
verze	28
specifikace	43
spořič obrazovky	24
standby	10
<hr/>	
T	
teletext	
duální obrazovka	19
podstránky	19
T.O.P. (Table Of Pages)	19
teletext 2.5	19
zvětšení	19
titulky	25
titulky, jazyk	25
tovární nastavení	30
<hr/>	
U	
umístění televizoru	29
umístění, obchod nebo doma	29
univerzální přístup	18
upevnění na zeď	44
<hr/>	
V	
vhodnost podle věku	23
vysoké rozlišení (HD), obsah	35, 37
<hr/>	
Z	
zámek kensington	42
zapnutí a vypnutí televizoru	11
zařízení	
přidat	14
sledování	12
změna pořadí kanálů	33
zrakově postižení	18
ztlumit reproduktory televizoru	40, 42
zvuk Smart	17