

221TE4L

231TE4L

Română



www.philips.com/welcome

RO	Notă și informații importante	2
	Manualul de utilizare	5
	Depanare	34

PHILIPS



Country	Code	Telephone number	Tariff
Austria	+43	0810 000206	€ 0.07
Belgium	+32	078 250851	€ 0.06
Denmark	+45	3525 8761	Local call tariff
Finland	+358	09 2290 1908	Local call tariff
France	+33	082161 1658	€ 0.09
Germany	+49	01803 386 853	€ 0.09
Greece	+30	00800 3122 1223	Free of charge
Ireland	+353	01 601 1161	Local call tariff
Italy	+39	840 320 041	€ 0.08
Luxembourg	+352	26 84 30 00	Local call tariff
The Netherlands	+31	0900 0400 063	€ 0.10
Norway	+47	2270 8250	Local call tariff
Poland	+48	0223491505	Local call tariff
Portugal	+351	2 1359 1440	Local call tariff
Spain	+34	902 888 785	€ 0.10
Sweden	+46	08 632 0016	Local call tariff
Switzerland	+41	02 2310 2116	Local call tariff
United Kingdom	+44	0207 949 0069	Local call tariff

Înregistrați produsul și obțineți asistență la
www.philips.com/welcome

Aceste informații sunt corecte la momentul tipăririi. Pentru informații actualizate,
 consultați www.philips.com/support.

Cuprins

1	Notificare	2
2	Important	3
	Cel mai actualizat manual de utilizare online	4
3	Introducere și conectarea dispozitivelor	5
	Conectorii din partea din spate	5
	Conectori laterali	6
	Utilizați un modul de acces condiționat	7
	Utilizați Philips EasyLink	7
4	Controale	9
	Butoane de control laterale	9
	Telecomandă	10
5	Începerea utilizării	11
	Pornirea/oprirea monitorului sau comutarea la modul standby	11
	Schimbarea canalelor	12
	Vizionarea de pe dispozitive conectate	12
	Reglarea volumului monitorului	13
6	Informații despre produs	14
	Rezoluții de afișare acceptate	14
	Tuner/Recepție/Transmisie	14
	Telecomandă	14
	Alimentare	14
	Suporturi de montare a monitorului acceptate	14
7	Instalare televizor/canal	15
	Instalarea automată a canalelor	15
	Instalarea manuală a canalelor	16
	Redenumirea canalelor	16
	Reordonarea canalelor	17
	Testarea recepției digitale	17
8	Setări	18
	Accesarea meniurilor televizorului	18
	Modificarea setărilor de imagine și de sunet	18
	Utilizarea meniului Acces universal	21
	Utilizarea caracteristicilor teletext avansate	22
	Crearea și utilizarea de liste de canale preferate	22
	Utilizarea ghidului electronic de programe	23
	Afișarea ceasului televizorului	24
	Utilizarea temporizatoarelor	25
	Blocarea conținutului necorespunzător	25
	Modificare limbă	26
	Actualizarea software-ului televizorului	27
	Modificarea preferințelor televizorului	28
	Pornirea unui demo TV	28
	Resetarea televizorului la setările din fabrică	28
9	Multimedia	29
	Redarea fotografiilor și a muzicii de pe dispozitive de stocare USB	29
10	Politica privind pixelii	31
11	Depanare	34
	Probleme generale legate de monitor	34
	Probleme legate de canalele TV	34
	Probleme legate de imagine	34
	Probleme legate de sunet	35
	Probleme legate de conexiunea HDMI	35
	Probleme legate de conexiunea la computer	35
	Contactați-ne	35

1 Notificare

2012 © Koninklijke Philips Electronics N.V.
Toate drepturile rezervate.

Philips și emblema scut Philips sunt mărci înregistrate ale Koninklijke Philips Electronics N.V. și sunt utilizate sub licență de la Koninklijke Philips Electronics N.V.

Specificațiile tehnice pot fi modificate fără preaviz.

Garanție

- Pericol de rănire, de deteriorare a monitorului sau de anulare a garanției! Nu încercați niciodată să reparați singur monitorul.
- Utilizați monitorul și accesoriile numai în scopurile specificate de producător.
- Orice operație interzisă în mod explicit în acest manual sau orice adaptări și proceduri de asamblare nerecomandate sau neautorizate în acest manual vor avea drept efect anularea garanției.
- Garanția este aplicabilă din data achiziționării monitorului. Timp de 2 ani începând din acel moment, monitorul dvs. va putea fi înlocuit cu un model cu performanțe cel puțin echivalente în cazul apariției unor defecte acoperite de prezenta garanție.

Caracteristicile pixelilor

Acest monitor are un număr mare de pixeli de culoare. Deși pixelii funcționali efectiv sunt în proporție de cel puțin 99,9999%, este posibil ca pe ecran să apară în mod constant puncte întunecate sau luminoase (roșii, verzi sau albastre). Aceasta este o proprietate structurală a ecranului (care se încadrează în standardele comune din domeniu) și nu reprezintă o defecțiune.

Pentru detalii, consultați secțiunea Politica privind pixelii din acest manual.

Siguranța de rețea (numai în Marea Britanie)

Acest monitor TV este echipat cu un ștecher turnat în plastic certificat. Dacă este necesară înlocuirea siguranței de rețea, aceasta trebuie înlocuită cu o siguranță de aceeași valoare cu cea indicată pe siguranță (de exemplu 10 A).

- 1 Scoateți capacul siguranței și siguranța.
- 2 Siguranța înlocuitoare trebuie să fie conformă cu standardul britanic BS 1362 și să aibă marajul de certificare ASTA. Dacă ați pierdut siguranța, contactați distribuitorul local pentru a verifica tipul corect.
- 3 Montați la loc capacul siguranței. Pentru menținerea conformării la directiva EMC, ștecherul de alimentare a acestui produs nu trebuie detașată de la cablul de alimentare la rețea.

Drepturi de autor



VESA, FDMI și sigla VESA Mounting Compliant sunt mărci comerciale ale Video Electronics Standards Association.

® Kensington și Micro Saver sunt mărci comerciale ale ACCO World Corporation înregistrate sau în curs de înregistrare în SUA și în alte țări ale lumii.

2 Important

Înainte de a utiliza monitorul, citiți și înțelegeți toate instrucțiunile. Dacă se produc defecțiuni cauzate de nerespectarea instrucțiunilor, garanția nu se aplică.

Informații privind siguranța

- Pericol de electrocutare sau de incendii!
 - Nu expuneți niciodată monitorul la ploaie sau la apă. Nu plasați niciodată lângă televizor recipiente cu lichid, de exemplu vase de flori. Dacă s-au vărsat lichide pe sau în monitor, deconectați imediat monitorul de la priza electrică. Înainte de utilizare, contactați Philips Consumer Care pentru a verifica monitorul.
 - Nu plasați niciodată monitorul, telecomanda sau bateriile lângă surse de flacără deschisă sau lângă alte surse de căldură, inclusiv radiația solară directă.
Pentru a preveni răspândirea incendiilor, țineți întotdeauna lumânările sau alte surse de flacără la distanță de monitor, de telecomandă și de baterii.
- 
- Nu introduceți niciodată obiecte în fantele de ventilație sau în alte deschideri ale monitorului.
 - Atunci când rotiți monitorul, asigurați-vă că nu se exercită nicio tensionare a cablului de alimentare. Tensionarea cablului de alimentare poate cauza slăbirea conexiunilor și formarea de arcuri electrice.
 - Pericol de electrocutare sau de incendii!
 - Nu expuneți niciodată telecomanda sau bateriile la ploaie, la apă sau la căldură excesivă.
 - Evitați exercitarea de forțe asupra ștecherului de alimentare. Ștecherele de alimentare nefixate corespunzător pot cauza arcuri electrice sau incendii.
- Pericol de rănire sau de deteriorare a monitorului!
 - Pentru a ridica și transporta un monitor mai greu de 25 kg sunt necesare două persoane.
 - Atunci când montați monitorul pe suportul cu picior, utilizați numai suportul furnizat. Fixați bine televizorul pe suportul cu picior. Așezați televizorul pe o suprafață orizontală plană care poate suporta greutatea combinată a monitorului și a suportului.
 - Atunci când montați monitorul pe perete, utilizați numai un suport de perete care poate suporta greutatea televizorului. Fixați suportul de perete pe un perete care poate suporta greutatea combinată a monitorului și a suportului. Koninklijke Philips Electronics N.V. nu își asumă nicio responsabilitate pentru montarea incorectă pe perete, care poate cauza accidente, răniri sau deteriorări.
 - Pericol de rănire a copiilor! Respectați următoarele măsuri de precauție pentru a preveni răsturnarea monitorului și rănirea copiilor:
 - Nu așezați niciodată monitorul pe o suprafață acoperită cu un material textil sau cu alt material care poate fi tras.
 - Asigurați-vă că nicio parte a monitorului nu atâră peste marginea suprafeței.
 - Nu așezați niciodată monitorul pe o piesă de mobilier înaltă (de exemplu pe o bibliotecă) fără a ancora atât piesa de mobilier, cât și monitorul de perete sau de un suport adecvat.
 - Educați copiii cu privire la pericolul cățărării pe mobilier pentru a ajunge la monitor.
 - Pericol de supraîncălzire! Nu instalați niciodată monitorul într-un spațiu restrâns. Lăsați întotdeauna un spațiu liber de 4 inch în jurul monitorului pentru ventilație. Asigurați-vă că fantele de ventilație ale monitorului nu sunt acoperite niciodată de perdele sau de alte obiecte.
 - Pericol de deteriorare a monitorului! Înainte de conecta monitorul la priza electrică, asigurați-vă că tensiunea rețelei corespunde tensiunii de alimentare înscrispionate pe partea din spate a

monitorului. Nu conectați niciodată monitorul la priza electrică dacă tensiunea rețelei diferă de tensiunea de alimentare a monitorului.

- Pericol de rănire, de incendiu sau de deteriorare a cablului de alimentare! Nu plasați niciodată monitorul sau alte obiecte pe cablul de alimentare.
- Pentru a deconecta cu ușurință cablul de alimentare a monitorului de la priza electrică, asigurați-vă că aveți permanent acces deplin la cablul de alimentare.
- Atunci când deconectați cablul de alimentare, trageți întotdeauna de ștecher, niciodată de cablu.
- Deconectați monitorul de la priza electrică și de la antenă înainte de furtuni cu descărcări electrice. În timpul furtunilor cu descărcări electrice, nu atingeți nicio parte a monitorului, a cablului de alimentare sau a cablului antenei.
- Pericol de afectare a auzului! Evitați utilizarea căștilor la volum ridicat sau timp îndelungat.
- Dacă monitorul a fost transportat la temperaturi mai mici de 5 °C, despachetați-l și, înainte de a îl conecta la priza electrică, așteptați până când temperatura monitorului ajunge la temperatura camerei.

Întreținerea ecranului

- Evitați pe cât este posibil imaginile staționare. Imaginile staționare sunt imaginile care rămân pe ecran perioade îndelungate de timp. Exemple: meniuri pe ecran, bare negre și afișări de timp. Dacă trebuie să utilizați imagini staționare, reduceți contrastul și luminozitatea ecranului pentru a preveni deteriorarea ecranului.
- Înainte de a curăța monitorul, deconectați-l de la priza electrică.
- Curățați monitorul și rama cu o cârpă moale umedă. Nu curățați niciodată monitorul cu alcool, substanțe chimice sau agenți de curățare de uz casnic.
- Pericol de deteriorare a monitorului! Nu atingeți, nu apăsați, nu frecăți și nu loviți niciodată ecranul cu obiecte.
- Pentru a preveni deformarea imaginii și estomparea culorilor, ștergeți picăturile de apă cât mai rapid posibil.

Reciclarea



Afișajul dvs. este fabricat din materiale și componente de înaltă calitate, care pot fi reciclate și reutilizate.

Pentru a afla mai multe despre programul nostru de reciclare, vizitați www.philips.com/about/sustainability/recycling.

Dacă pe produs este inscripționat simbolul reprezentând un coș de gunoi cu roți tăiat cu două linii, acest lucru înseamnă că pentru produs se aplică Directiva Europeană 2002/96/CE:



Nu evacuați niciodată produsul împreună cu gunoiul menajer. Informați-vă despre reglementările locale privind colectarea separată a produselor electrice și electronice. Scoaterea din uz corectă a produselor vechi ajută la prevenirea consecințelor potențial negative asupra mediului înconjurător și a sănătății umane. Produsul dvs. conține baterii pentru care se aplică Directiva Europeană 2006/66/CE și care nu pot fi evacuate împreună cu gunoiul menajer. Informați-vă despre reglementările locale privind colectarea separată a bateriilor. Scoaterea din uz corectă a bateriilor uzate ajută la prevenirea consecințelor potențial negative asupra mediului înconjurător și a sănătății umane.

Cel mai actualizat manual de utilizare online

Conținutul manualului de utilizare poate suferi modificări. Consultați www.philips.com/support pentru informații despre cel mai actualizat manual de utilizare.

3 Introducere și conectarea dispozitivelor

Felicitări pentru achiziție și bun venit la Philips!
Pentru a beneficia deplin de asistența oferită de Philips, înregistrați produsul la www.philips.com/welcome.

Această secțiune descrie modul de conectare a diverselor dispozitive cu conectori diferiți și completează exemplele din Ghidul de pornire rapidă.

Notă

- Pentru a conecta un dispozitiv la monitor, se pot utiliza diverse tipuri de conectori, în funcție de disponibilitate și de cerințele dvs.

Conectorii din partea din spate

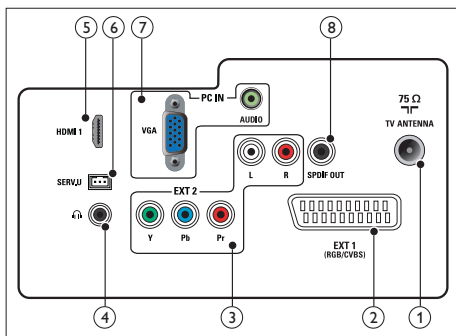

① ANTENĂ TV

Intrare de semnal de la antenă, cablu sau satelit.

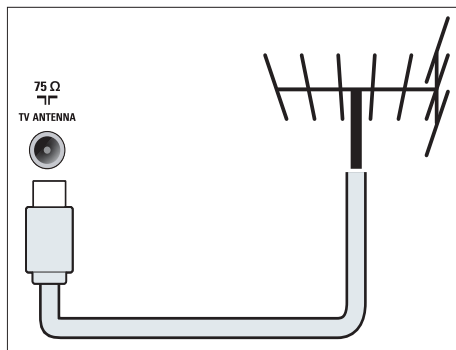

② EXT 1 (RGB / CVBS) (SCART)

Intrări audio și video de la dispozitive analogice sau digitale, de exemplu DVD player sau console de jocuri.

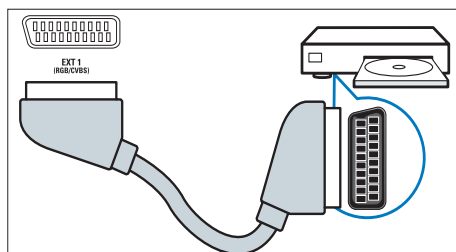

③ EXT 2 (Y Pb Pr și AUDIO L/R)

Intrări audio și video de la dispozitive analogice sau digitale, de exemplu DVD player sau console de jocuri.

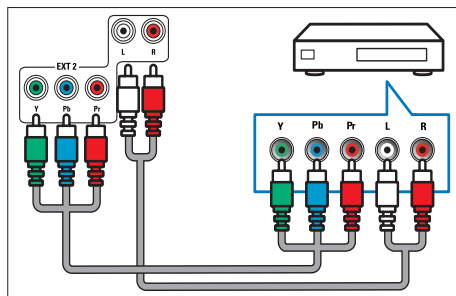

4 CĂȘTI

leșirea audio pentru căștile dvs.

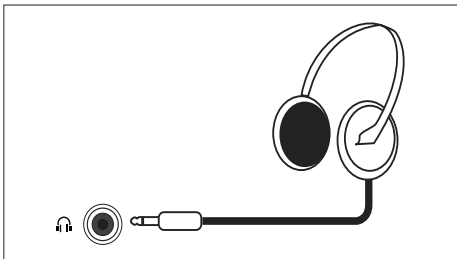

5 HDMI

leșiri audio și video digitale de la un dispozitiv de înaltă definiție, de exemplu un player Blu-ray.

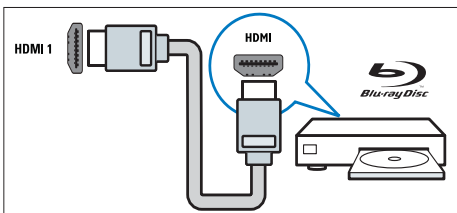

6 SERV. U

Destinată exclusiv personalului de service.

7 INTRARE PC (Intrări VGA și AUDIO)

Intrări audio și video de la un computer.

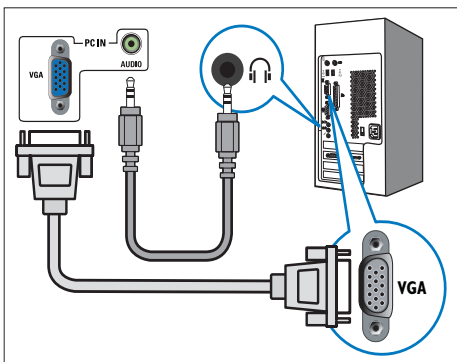

Pentru conectarea via VGA este necesar un cablu audio suplimentar:

8 IEȘIRE SPDIF

leșire audio digitală către sisteme „home theater” și alte sisteme audio digitale.

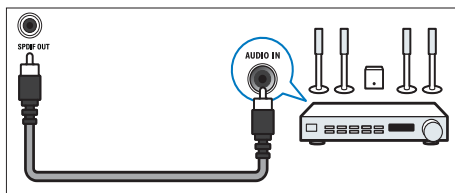

Conectori laterali

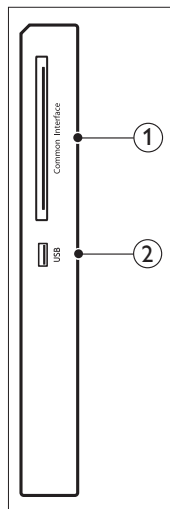

1 INTERFAȚĂ COMUNĂ

Slot pentru un Modul de acces condiționat (CAM).

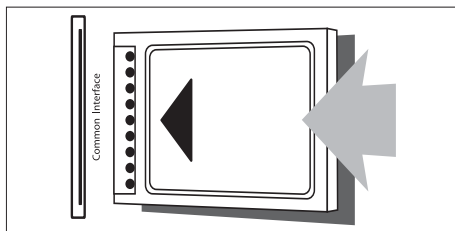

2 USB

Pentru muzică și fotografii.

Utilizați un modul de acces condiționat

Modulul de acces condiționat (CAM) este furnizat de operatorii de servicii digitale TV în vederea decodării canalelor digitale TV.

Notă

- Consultați documentația primită de la operatorul dvs. de servicii pentru a afla cum se introduce o cartelă inteligentă în modulul de acces condiționat.

Introduceți și activați un CAM

Atenție

- Asigurați-vă că urmați instrucțiunile prezentate mai jos. Introducerea incorectă a CAM poate cauza atât deteriorarea CAM, cât și a televizorului dvs.

1. Opriti televizorul și deconectați-l de la priza de alimentare.
2. Urmați indicațiile inscripționate pe CAM, introduceți cu grijă CAM în **INTERFAȚA COMUNĂ** din partea laterală a televizorului.
3. Împingeți CAM atât cât este posibil.
4. Reconectați televizorul la priza de alimentare.
5. Porniți televizorul și așteptați activarea CAM. Aceasta poate dura câteva minute. Nu scoateți CAM din fantă atunci când este în uz — în caz contrar, serviciile digitale se vor dezactiva.

Accesați serviciile CAM

1. Introduceți și activați CAM.
2. Apăsați pe **☰ OPTIONS**.
3. Selectați **[Interfață comună]**.
↳ Se afișează aplicațiile furnizate de operatorul de servicii digitale TV.

Notă

- Această opțiune de meniu este disponibilă numai dacă CAM se introduce și activează corect.

Utilizați Philips EasyLink

Profitați la maximum de dispozitivul compatibil cu HDMI-Consumer Electronic Control (CEC) utilizând caracteristicile de control îmbunătățite Philips EasyLink. Dacă aparatele compatibile cu HDMI-CEC sunt conectate prin HDMI, le puteți controla în același timp cu telecomanda televizorului dvs.

Pentru a activa Philips EasyLink, este necesar:

- să conectați un dispozitiv compatibil cu HDMI-CEC prin HDMI,
- să configurați în mod corespunzător dispozitivul compatibil cu HDMI-CEC,
- să activați EasyLink.

Notă

- Dispozitivul compatibil cu EasyLink trebuie să fie pornit și selectat ca sursă.
- Philips nu garantează interoperativitate totală cu toate dispozitivele HDMI CEC.

Porniți sau opriți EasyLink

Atunci când utilizați un dispozitiv compatibil cu HDMI-CE, televizorul pornește din modul standby și comută la sursa corectă.

Notă

- Dacă nu intenționați să utilizați Philips EasyLink, opriți-l.

1. Apăsați pe **⬆️**.
2. Selectați **[Configurare] > [Setări TV] > [EasyLink] > [EasyLink]**.
3. Selectați **[Pornit]** sau **[Oprit]**, apoi apăsați pe **OK**.

Setați difuzoarele TV la modul EasyLink

În cazul în care conectați un dispozitiv compatibil cu HDMI-CEC care include difuzoare, puteți opta ca sunetul TV să fie redat de acele difuzoare în locul difuzoarelor TV. Atunci când redați conținut dintr-un sistem home theatre compatibil cu EasyLink, dacă doriți să eliminați automat sunetul difuzoarelor TV, porniți modul EasyLink.

1. Conectați un dispozitiv compatibil cu HDMI-CEC la conectorul HDMI.
2. Conectați un cablu audio de la conectorul SPDIF OUT la conectorul AUDIO IN al dispozitivului compatibil cu EasyLink (a se consulta „Conectori spate” de la pagina 5).
3. Configurați corespunzător dispozitivul compatibil cu HDMI-CEC (a se consulta manualul de utilizare a dispozitivului).
4. Apăsați pe .
5. Selectați **[Configurare]** > **[Setări TV]** > **[EasyLink]** > **[EasyLink]**.
6. Selectați **[Pornit]**, apoi apăsați pe **OK**.
7. Selectați **[Difuzoare TV]**, apoi apăsați pe **OK**.
8. Selectați una dintre următoarele elemente, apoi apăsați pe **OK**.
 - **[Oprit]**: oprirea difuzoarelor TV.
 - **[Pornit]**: pornirea difuzoarelor TV.
 - **[EasyLink]**: Transferați semnalul audio TV prin dispozitivul HDMI-CEC conectat. Comutați semnalul audio TV la dispozitivul audio HDMI-CEC conectat utilizând meniul Adjust (Reglare).
 - **[Pornire autom. EasyLink]**: Oprirea automată a difuzoarelor TV și transferarea semnalului audio TV la dispozitivul audio HDMI-CEC conectat.

Selectarea ieșirii difuzorului utilizând meniul Reglare

Prin selectarea **[EasyLink]** sau a **[Pornire autom. EasyLink]** accesați meniul Reglare pentru a comuta semnalul audio TV.

1. În timp ce urmăriți la TV, apăsați pe butonul **III ADJUST**.
2. Selectați **[Difuzor]**, apoi apăsați pe **OK**.
3. Selectați una dintre următoarele elemente, apoi apăsați pe **OK**:
 - **[TV]**: Pornit în mod implicit. Transferați semnalul audio TV prin televizor și conectați dispozitivul audio HDMI-CEC până când dispozitivul conectat comută la controlul semnalul audio al sistemului. Semnalul audio TV este apoi transferat prin dispozitivul conectat.
 - **[Amplificator]**: Transmiterea semnalului audio prin dispozitivul HDMI-CEC. Dacă modul audio al sistemului nu este activat în dispozitiv, semnalul audio continuă să fie redat de difuzoarele TV. Dacă s-a activat **[Pornire autom. EasyLink]**, televizorul solicită dispozitivului conectat să comute la modul audio al sistemului.



Notă

- Pentru a dezactiva sunetul difuzoarelor TV, selectați **[Difuzoare TV]** > **[Oprit]**.

4 Controale

Butoane de control laterale

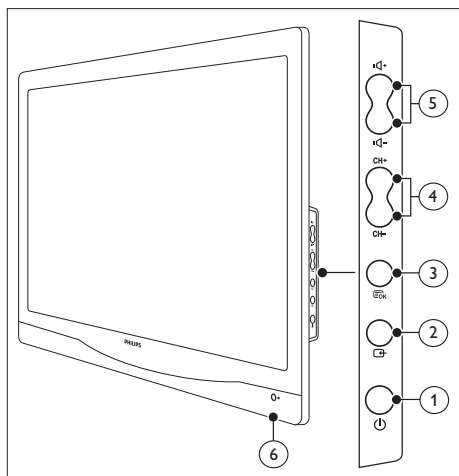

- ① **⏻ ENERGIE:** Pornirea sau oprirea monitorului. Monitorul nu este oprit complet dacă nu este deconectat fizic.
- ② **📺 SURSĂ:**
Selectați o sursă de intrare.
Reveniți la ecranul anterior sau ieșiți din meniul monitorului.
- ③ **👉 OK MENIU/OK:**
Afișează meniul monitorului.
Confirmarea unei selecții.
- ④ **CH +/-:** Comutare la canalul următor sau anterior.
- ⑤ **VOL +/-:** Mărirea sau micșorarea volumului.
- ⑥ **Indicator de alimentare:**
LED roșu: Mod standby RC. / mod standby PC.

Telecomandă

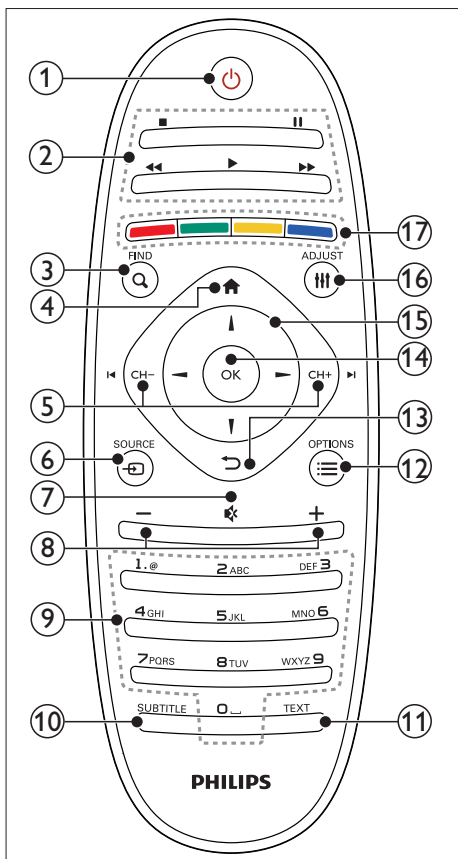

① **⏻ (Standby-Pornit)**

- Comutarea monitorului la modul standby dacă este pornit.
- Pornirea monitorului dacă este în modul standby.

② **⏮ Butoane de redare**

Control video sau muzică.

③ **🔍 FIND**

Accesarea meniului pentru selectarea unei liste de canale TV.

④ **🏠 (Acasă)**

Accesarea meniului Acasă.

⑤ **⏪ CH - / CH + ⏩ (Înapoi/Înainte)**

Comutarea canalelor sau navigarea prin paginile de meniu, melodii, albume sau foldere.

⑥ **📺 SOURCE**

Selectare a dispozitivelor conectate.

⑦ **🔊 (Fără sonor)**

Pornire sau oprire a sonorului.

⑧ **+/- (Volum)**

Mărire sau micșorare a volumului.

⑨ **0-9 (Butoane numerice)**

Selectarea unui canal.

⑩ **SUBTITLE**

Activarea sau dezactivarea subtitrărilor.

⑪ **TEXT**

Activarea sau dezactivarea teletextului.

⑫ **☰ OPTIONS**

Accesarea opțiunilor pentru activitatea sau selecția curentă.

⑬ **↶ (Înapoi)**

- Revenire la ecranul anterior.
- Revenire la ultimul canal vizionat.

⑭ **OK**

Confirmarea unei intrări sau selecții.

⑮ **▲▼◀▶ (Butoane de navigare)**

Navigare prin meniuri și selectare elemente.

⑯ **☰ ADJUST**

Accesarea meniului pentru reglarea setărilor.

⑰ **Butoane colorate**

Selectare a activităților sau a opțiunilor.

5 Începerea utilizării

Această secțiune vă ajută să utilizați funcțiile de bază ale monitorului.

Pornirea/oprirea monitorului sau comutarea la modul standby

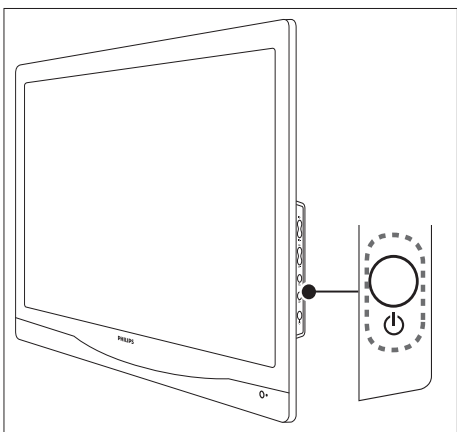
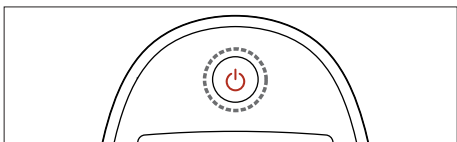

Pornirea televizorului

- Dacă indicatorul modului standby este stins, apăsați pe butonul **ENERGIE** de pe partea laterală a monitorului.
- Dacă indicatorul modului standby este aprins (roșu), apăsați pe butonul **(Standby-Pornit)** de pe telecomandă.

Comutarea la modul standby

- Apăsați pe butonul **(Standby-Pornit)** de pe telecomandă.
 - ↳ Indicatorul modului standby devine roșu.

Oprirea televizorului

- Apăsați pe butonul **ENERGIE** de pe partea laterală a televizorului.
 - ↳ Indicatorul modului standby se stinge.



Sfat

- Deși monitorul consumă foarte puțină energie atunci când este în modul standby, energia continuă să fie consumată. Atunci când nu utilizați monitorul o perioadă mai îndelungată, deconectați cablul de alimentare de la priza electrică.



Notă

- Dacă nu găsiți telecomanda și doriți să porniți monitorul din modul standby, apăsați pe butonul **ENERGIE** de pe partea laterală a monitorului.

Schimbarea canalelor

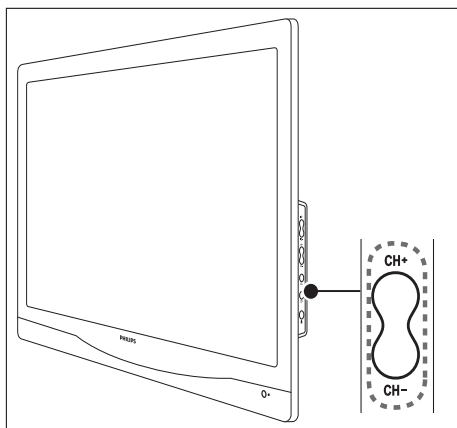
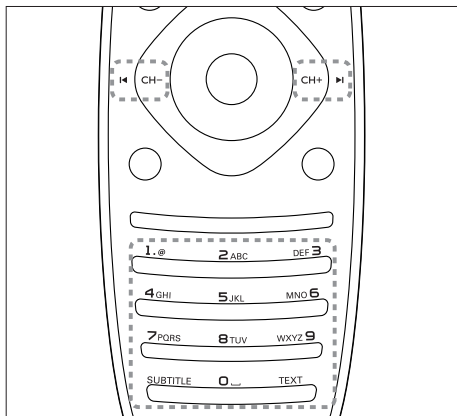

- Apăsați pe **CH +/-** sau introduceți un număr de canal utilizând butoanele numerice de pe telecomandă.
- Apăsați pe butonul **CH +/-** de pe partea laterală a monitorului.

Vizionarea de pe dispozitive conectate

Notă

- Porniți dispozitivul conectat înainte de a îl selecta ca sursă pentru monitor.

Pentru selectarea cu butonul SURSĂ

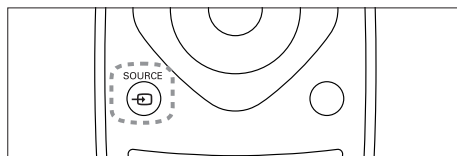

1. Apăsați pe butonul **SOURCE** pentru a afișa lista de surse.
↳ Se afișează lista de surse.
2. Apăsați pe **SOURCE**, **▲** sau **▼** pentru a selecta un dispozitiv.
3. Apăsați pe butonul **OK** pentru a confirma selecția.

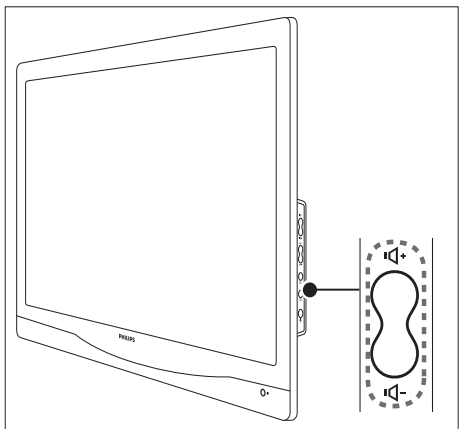
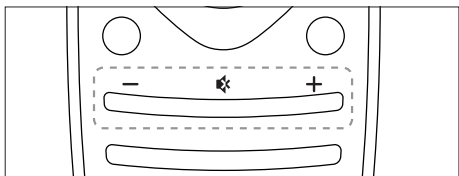

Reglarea volumului monitorului



Pentru a mări sau micșora volumul

- Apăsați pe butonul **VOL +/-** de pe telecomandă.
- Apăsați pe butoanele **VOL +/-** de pe partea laterală a monitorului

Pentru a dezactiva sunetul sau restabili sunetul dezactivat

- Apăsați pe butonul  pentru a opri sunetul.
- Apăsați din nou pe  pentru a restabili sunetul.

6 Informații despre produs

Informațiile despre produs pot fi modificate fără preaviz. Pentru informații detaliate despre produs, accesați www.philips.com/support.

Rezoluții de afișare acceptate

Formate pentru computer

- Rezoluție - frecvență de reîmprospătare:
 - 640 × 480 - 60 Hz
 - 640 × 480 - 72Hz
 - 640 × 480 - 75Hz
 - 720 × 400 - 70Hz
 - 800 × 600 - 56Hz
 - 800 × 600 - 60 Hz
 - 800 × 600 - 72Hz
 - 800 × 600 - 75Hz
 - 1024 × 768 - 60Hz
 - 1024 × 768 - 70Hz
 - 1024 × 768 - 75 Hz
 - 1280 × 1024 - 60Hz
 - 1280 × 1024 - 70Hz
 - 1280 × 1024 - 75Hz
 - 1440 × 900 - 60Hz
 - 1680 × 1050 - 60Hz
 - 1920 × 1080 - 60Hz

Formate video

- Rezoluție - frecvență de reîmprospătare:
 - 480i - 60 Hz
 - 480p - 60 Hz
 - 576i - 50 Hz
 - 576p - 50 Hz
 - 720p - 50 Hz, 60 Hz
 - 1080i - 50 Hz, 60 Hz
 - 1080p - 24 Hz, 50 Hz, 60 Hz

Tuner/Recepție/Transmisie

- Intrare antenă: 75 ohmi coaxial (IEC 75)
- DVB: DVB Terrestrial, DVB-T, DVB-C
- Sistem TV: PAL I, B/G, D/K; SECAM B/G, D/K, L/L'
- Redare video: NTSC, SECAM, PAL
- Benzi tuner: Hyperband, S-channel, UHF, VHF
- Common Interface Plus (CI+)

Telecomandă

- Tip: 221TE4L, 231TE4L RC
- Baterii: 2 × AAA

Alimentare

- Rețea: 100-240 V, 60-50 Hz
- Consum în modul pornit:
 - 221TE4L: 26W(tipic), 34W(max.)
 - 231TE4L: 27W(tipic), 38W(max.)
- Mod de oprire a c.c.: ≤ 0,3 W
- Consum în modul standby: ≤ 0,3 W (tipic)
- Temperatură ambiantă: 5 – 40 grade Celsius

Suporturi de montare a monitorului acceptate

Pentru a monta monitorul, achiziționați un suport de monitor Philips sau un suport de monitor compatibil VESA. Pentru a preveni deteriorarea cablurilor și a conectorilor, lăsați un spațiu liber de cel puțin 5,5 cm în spatele monitorului.



Avertisment

- Urmați toate instrucțiunile furnizate împreună cu suportul monitorului. Koninklijke Philips Electronics N.V. nu își asumă nicio responsabilitate pentru montarea incorectă pe perete, care poate cauza accidente, răniri sau deteriorări.

Dimensiune monitor (inchi)	Înclinare necesară (mm)	Șuruburi de montare necesare
21,5	100 × 100	4 × M4
23	100 × 100	4 × M4

7 Instalare televizor/canal

La prima configurare a televizorului vi se solicită să selectați o limbă de meniu și să instalați canalele TV și canalele radio digitale (dacă sunt disponibile). Ulterior puteți reinstala și regla fin canalele.

Instalarea automată a canalelor

Puteți căuta și stoca canalele automat.

Pasul 1: Selectarea limbii meniului

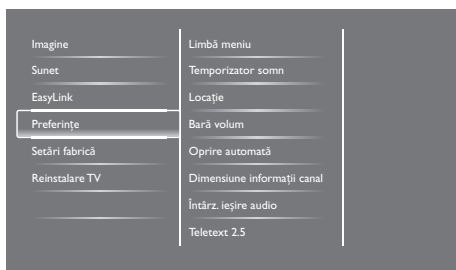

1. Apăsați pe **↑**.
2. Selectați **[Configurare] > [Setări TV] > [Preferințe] > [Limbă meniu]**, apoi apăsați pe **OK**.
3. Selectați o limbă, apoi apăsați pe **OK**.

Pasul 2: Selectarea țării

Selectați țara în care instalați televizorul. Se instalează în televizor canalele disponibile în țara respectivă.

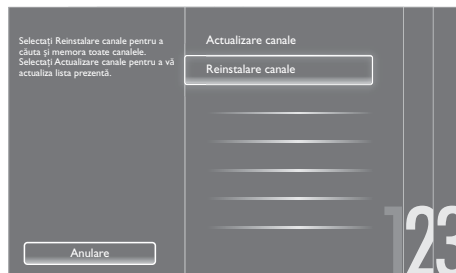

1. Apăsați pe **↑**.
2. Selectați **[Configurare] > [Căutare canale]**, apoi apăsați pe **OK**.
3. Selectați **[Reinstalare canale]**, apoi apăsați pe **OK**.
↳ Se afișează meniul pentru țări.
4. Selectați țara dvs., apoi apăsați pe **OK**.
↳ Ghidul de instalare a canalelor pornește.
5. Selectați **[Start]**, apoi apăsați pe **OK**.
↳ Se memorează toate canalele disponibile.
6. Pentru a ieși, apăsați pe **OK**.

Actualizarea listei de canale

Puteți activa actualizarea automată a canalelor atunci când televizorul este în modul standby. Canalele memorate în televizor se actualizează în fiecare dimineață în funcție de informațiile privind canalele din transmisie.

1. Apăsați pe **↑**.
2. Selectați **[Configurare] > [Setări canal] > [Instalare canal] > [Actualizare automată canal]**.
3. Selectați **[Pornit]** pentru a activa actualizarea automată sau selectați **[Oprit]** pentru a o dezactiva.
4. Pentru a reveni, apăsați pe **↶**.

Instalarea manuală a canalelor

Această secțiune descrie căutarea și memorarea manuală a canalelor TV analoge.

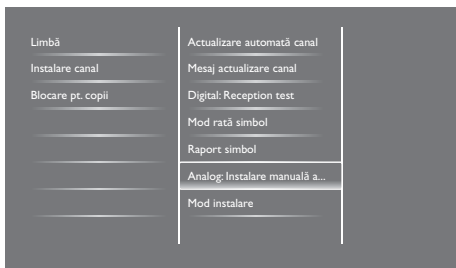

Pasul 1: Selectarea sistemului dvs.

Notă

- Ignorați acest pas dacă setările sistemului dvs. sunt corecte.

1. Apăsați pe **⬆️**.
2. Selectați **[Configurare] > [Setări canal] > [Instalare canal] > [Analog: Instalare manuală antenă] > [Sistem]**, apoi apăsați pe **OK**.
3. Selectați sistemul corect pentru țara sau regiunea dvs., apoi apăsați pe **OK**.

Pasul 2: Căutarea și memorarea de noi canale TV

1. Apăsați pe **⬆️**.
2. Selectați **[Configurare] > [Setări canal] > [Instalare canal] > [Analog: Instalare manuală antenă] > [Căutare]**, apoi apăsați pe **OK**.
 - În cazul în care cunoașteți frecvența compusă din trei cifre a canalului dvs., introduceți-o.
 - Pentru căutare, selectați **[Căutare]**, apoi apăsați pe **OK**.
3. Atunci când canalul este găsit, selectați **[Finalizat]**, apoi apăsați pe **OK**.

- Pentru a memora canalul cu un număr nou, selectați **[Stoc drept canal nou]**, apoi apăsați pe **OK**.
- Pentru a memora canalul drept canal selectat anterior **[Memorare canal curent]**, apoi apăsați pe **OK**.

Pasul 3: Reglarea fină a canalelor analoge

1. Apăsați pe **⬆️**.
2. Selectați **[Configurare] > [Setări canal] > [Instalare canal] > [Analog: Instalare manuală] > [Reglare fină]**, apoi apăsați pe **OK**.
3. Apăsați pe **▲ ▼** pentru a regla fin canalul.

Redenumirea canalelor

Puteți redenumi canalele. Numele apare atunci când selectați canalul.

1. În timp ce vizionați la TV, apăsați pe butonul **Q FIND**.
 - ↳ Se afișează meniul Matrice canal.
2. Selectați canalul de redenumit.
3. Apăsați pe **≡ OPTIONS**.
 - ↳ Se afișează meniul de opțiuni canale.
4. Selectați **[Redenumire canal]**, apoi apăsați pe **OK**.
 - ↳ Se afișează o casetă de intrare de text.
5. Apăsați pe **▲ ▼ ◀ ▶** pentru a selecta fiecare caracter, apoi apăsați pe **OK**.
6. Atunci când numele este complet, selectați **[Finalizat]**, apoi apăsați pe **OK**.

Sfat

- Apăsați pe **[Aa]** pentru a modifica o majusculă în minusculă și viceversa.

Reordonarea canalelor

După instalarea canalelor, puteți modifica ordinea lor de apariție.

1. În timp ce vizionați la TV, apăsați pe butonul **Q FIND**.
↳ Se afișează meniul Matrice canal.
2. Apăsați pe **☰ OPTIONS**.
↳ Se afișează meniul de opțiuni canale.
3. Selectați **[Reordonare]**, apoi apăsați pe **OK**.
4. Selectați canalul de reordonat, apoi apăsați pe **OK**.
↳ Se evidențiază canalul selectat.
5. Mutați canalul evidențiat în noua sa locație, apoi apăsați pe **OK**.
6. Apăsați pe **☰ OPTIONS**.
7. Selectați **[Înreg finalizată]**, apoi apăsați pe **OK**.

Testarea recepției digitale

Puteți verifica calitatea și intensitatea semnalului canalelor digitale. Acest lucru vă permite să re poziționați și testați antena sau antena parabolică.

1. Apăsați pe **🏠**.
2. Selectați **[Configurare] > [Setări canal] > [Instalare canal] > [Digital: Reception test]**, apoi apăsați pe **OK**.
3. Introduceți frecvența de testat, apoi apăsați pe **OK**.
4. Selectați **[Căutare]**, apoi apăsați pe **OK**.
5. Atunci când canalul este găsit, selectați **[Stocare]**, apoi apăsați pe **OK**.

Notă

- În cazul în care calitatea și intensitatea semnalului sunt slabe, re poziționați antena sau antena satelit și testați din nou.
- Dacă problemele privind difuzarea digitală persistă, contactați un instalator specializat.

8 Setări

Acest capitol descrie modul de modificare a setărilor și de particularizare a funcțiilor:

Accesarea meniurilor televizorului

Meniurile vă ajută să instalați canale, să modificați imagini și setări ale sunetului și să accesați alte caracteristici.

1. Apăsați pe .
↳ Se afișează ecranul de meniu.

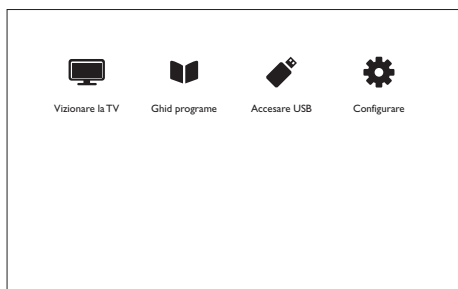

2. Selectați una dintre următoarele elemente, apoi apăsați pe **OK**.
 - **[Vizionare la TV]:** Dacă se selectează o altă sursă decât antena, comutați înapoi la antenă.
 - **[Ghid programe]:** Accesați ghidul de programe electronic.
 - **[Accesare USB]:** Dacă se conectează un dispozitiv USB, accesați browser-ul de conținut.
 - **[Configurare]:** Accesați meniurile pentru a modifica imaginea, sunetul și alte setări.
3. Apăsați pe  pentru ieșire.

Modificarea setărilor de imagine și de sunet

Modificați setările de imagine și de sunet în funcție de preferințele dvs. Puteți aplica setările predefinite sau modifica setările manual.

Notă

- În timp ce vizionați la TV sau dispozitive externe, apăsați pe **III ADJUST**, apoi selectați **[Smart picture]** sau **[Smart sound]** pentru accesarea rapidă a setărilor de imagine sau de sunet.

Utilizarea smart picture

Utilizați Smart picture pentru a aplica setări de imagine predefinite.

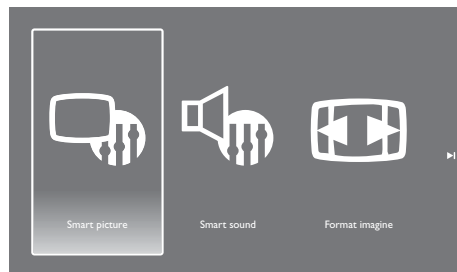

1. Apăsați pe **III ADJUST**.
2. Selectați **[Smart picture]**, apoi apăsați pe **OK**.
3. Selectați una dintre următoarele setări, apoi apăsați pe **OK**.
 - **[Viu]:** Setări bogate și dinamice, ideale pe timp de zi.
 - **[Natural]:** Setări imagini naturale.
 - **[Cinema]:** Setări ideale pentru filme.
 - **[Joc]:** Setări ideale pentru jocuri.
 - **[Cons. red. energ.]:** Setări care conservă o mare parte a energiei.
 - **[Standard]:** Setări implicite care sunt adecvate pentru cea mai mare parte a mediilor și a tipurilor de video.
 - **[Fotografie]:** Setări ideale pentru fotografii.
 - **[Personalizat]:** Personalizarea și memorarea setărilor de imagine personale.

Reglarea manuală a setărilor de imagine

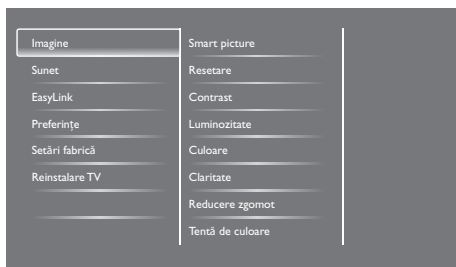

1. Apăsați pe **▲**.
 2. Selectați **[Configurare] > [Setări TV] > [Imagine]**, apoi apăsați pe **OK**.
 3. Selectați una dintre următoarele setări, apoi apăsați pe **OK**.
 - **[Smart picture]**: Accesarea setărilor Smart picture predefinite.
 - **[Resetare]**: Resetarea setărilor implicite din fabrică.
 - **[Contrast]**: Reglarea intensității zonelor de lumină în timp ce conținuturile video rămân neschimbate.
 - **[Luminozitate]**: Reglarea intensității și detaliilor zonelor întunecate.
 - **[Culoare]**: Reglarea saturației de culoare.
 - **[Claritate]**: Reglarea clarității imaginii.
 - **[Reducere zgomot]**: Filtrarea și reducerea zgomotului dintr-o imagine.
 - **[Tentă de culoare]**: Reglarea balanței de culori dintr-o imagine.
 - **[Nuanță person]**: Personalizarea setării Tentă de culoare. (Disponibilă numai dacă se selectează **[Tentă de culoare] > [Personalizat]**)
 - **[SmartVideo]**: Reglarea fină a fiecărui pixel în armonie cu pixelii înconjurători. Prin această setare se obține o imagine de înaltă definiție, strălucitoare.
- **[Claritate avans.]**: Permite obținerea unei clarități superioare a imaginii.
 - **[Contrast dinamic]**: Îmbunătățirea contrastului. Se recomandă setarea **[Mediu]**.
 - **[Retroilumin. din.]**: Reglarea luminozității iluminării de fundal a televizorului în concordanță cu condițiile de iluminat.
 - **[Red artefact MPEG]**: Treceți line la imagini digitale. Puteți activa sau dezactiva această caracteristică.
 - **[Îmbun. culoare]**: Face culorile mai vii și îmbunătățește detaliile în culori strălucitoare.
 - **[Gamma]**: Reglarea intensității intensității tonului mediu din imagine. Albul și negrul nu sunt afectate.
 - **[Mod PC]**: Reglarea imaginii atunci când se conectează un PC la TV prin HDMI sau DVI.
 - **[Format imagine]**: Modificarea formatului imaginii.
 - **[Margini ecran]**: Reglarea zonei de vizualizare. (atunci când se setează la maximum, puteți observa zgomot sau marginea brută a unei imagini).
 - **[Schimbare imagine]**: Reglarea poziției imaginii pentru toate formatele de imagine, cu excepția **[Zoom automat]** și **[Ecran lat]**.

Modificarea formatului imaginii

1. Apăsați pe **III ADJUST**.
2. Selectați **[Format imagine]**, apoi apăsați pe **OK**.
3. Selectați un format de imagine, apoi apăsați pe **OK**.

Sinteza formatelor de imagine

Se pot configura următoarele setări de imagine.

Notă

- În funcție de formatul sursei de imagine, unele setări de imagine nu sunt disponibile.

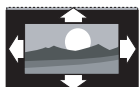

[Format automat]: Pentru modele selectate. (Nu se aplică pentru modul PC.) Afișarea automată a formatului de imagine adecvat. În caz contrar; se aplică setarea Ecran lat.



[Umplere automată]: Pentru modele selectate. Reglarea imaginii la dimensiunile ecranului (subțririle rămân vizibile). Se recomandă pentru distorsiune minimă a ecranului, însă nu și pentru HD sau PC.



[Zoom automat]: Pentru modele selectate. Mărirea imaginii la dimensiunile ecranului. Se recomandă pentru distorsiune minimă a ecranului, însă nu și pentru HD sau PC.



[Super zoom]: (Nu se aplică pentru modul HD sau PC.) Eliminarea barelor negre laterale din difuzările 4:3. Există distorsiune minimă.



[4:3]: Afișarea formatului clasic 4:3.

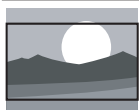

[Redim. film 16:9]: (Nu se aplică pentru modul HD sau PC.) Scală format 4:3 la 16:9.



[Ecran lat]: Scală format 4:3 la 16:9.



[Nescalat]: Numai pentru modulele HD și PC și numai pentru modelele selectate. Permite claritate maximă. Poate apărea o oarecare distorsiune din cauza sistemelor companiei de difuzare. Setarea rezoluției PC-ului la modul Ecran lat pentru cele mai bune rezultate.

Utilizarea Smart sound

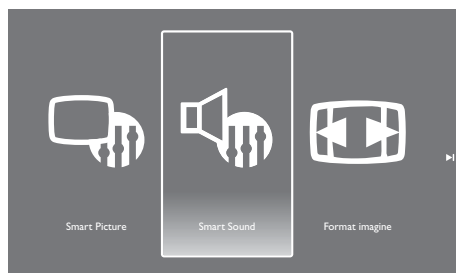

Utilizați Smart sound pentru a aplica setări de sunet predefinite.

1. Apăsați pe **III ADJUST**.
2. Selectați **[Smart sound]**, apoi apăsați pe **OK**.
3. Selectați una dintre următoarele setări, apoi apăsați pe **OK**.
 - **[Personal]:** Aplicarea setărilor care au fost personalizate în meniul de sunet.
 - **[Standard]:** Setări care sunt adecvate pentru cea mai mare parte a mediilor și a tipurilor de audio.
 - **[Știri]:** Setări ideale pentru materiale audio vorbite, cum ar fi știrile.
 - **[Cinema]:** Setări ideale pentru filme.
 - **[Joc]:** Setări ideale pentru jocuri.
 - **[Dramă]:** Setări ideale pentru programe dramatice.
 - **[Sporturi]:** Setări ideale pentru programe sportive.

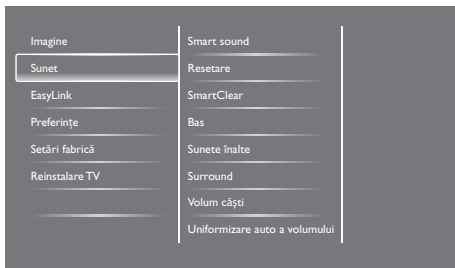

1. Apăsați pe **▲**.
2. Selectați **[Configurare] > [Setări TV] > [Sunet]**, apoi apăsați pe **OK**.
↳ Se afișează meniul **[Sunet]**.
3. Selectați una dintre următoarele setări, apoi apăsați pe **OK**.
 - **[Smart sound]**: Accesarea setărilor Smart sound predefinite.
 - **[Resetare]**: Resetarea setărilor implicite din fabrică.
 - **[SmartClear]**: Îmbunătățirea clarității sunetului.
 - **[Bas]**: Reglarea nivelului sunetelor joase.
 - **[Sunete înalte]**: Reglarea nivelului sunetelor înalte.
 - **[Surround]**: Activarea sunetului spațial.
 - **[Volum căști]**: (Pentru modelele cu căști) Reglarea volumului căștilor.
 - **[Uniformizare auto a volumului]**: Reduce automat modificările bruște de volum, de exemplu la schimbarea canalelor.
 - **[Balans]**: Reglarea balanței difuzoarelor drept și stâng.
 - **[Ieșire SPDIF]**: Selectarea tipului de ieșire audio digitală prin conectorul de ieșire audio digitală.
 - **[PCM]**: Convertește formatul audio non-PCM în format PCM.
 - **[Multicanal]**: Scoate semnalul audio către sistemul home theatre.

Utilizarea meniului Acces universal

Puteți activa sau dezactiva opțiunile privind indicațiile vizuale sau auditive pentru persoanele cu dizabilități vizuale sau auditive.

1. În timp ce vizionați la TV, apăsați pe **▲**.
2. Selectați **[Configurare] > [Setări canal] > [Limbă]**.
3. Selectați una dintre următoarele opțiuni, apoi apăsați pe **OK**.
 - **[Limbă audio principală]**: Dacă se difuzează în limba audio selectată, aceasta este setată ca limbă implicită.
 - **[Limbă audio secundară]**: Dacă nu se difuzează în limba audio principală, se va afișa a limba audio secundară.
 - **[Limbă subtitrare principală]**: Dacă se difuzează subtitrarea selectată, aceasta este selectată în mod implicit.
 - **[Limbă subtitrare secundară]**: Dacă nu se difuzează limba de subtitrare principală, se va afișa a doua limbă de subtitrare secundară.
 - **[Lb teletxt prim]**: Dacă se difuzează teletextul selectat, acesta este selectat în mod implicit.
 - **[Lb teletxt secund]**: Dacă nu se difuzează teletextul principal, se va afișa teletextul secundar.
 - **[Cu dizabilitate auditivă]**: Activează sau dezactivează subtitrările pentru persoanele cu dizabilități auditive.
 - **[Cu dizabilități vizuale]**: Unele canale TV digitale difuzează conținut audio adaptat special pentru persoanele cu dizabilități vizuale. Sunetul normal este completat cu comentarii suplimentare. Selectarea unei opțiuni:
 - **[Oprit]**: Dezactivarea sunetului pentru persoane cu dizabilități vizuale.
 - **[Difuzoare]**: Ascultarea sunetului pentru persoane cu dizabilități auditive numai de la difuzoare

- **[Căști]:** Ascultarea sunetului pentru persoane cu dizabilități vizuale numai de la căști.
 - **[Difuzor + căști]:** Ascultarea sunetului pentru persoane cu dizabilități vizuale atât de la difuzoare, cât și de la căști.
 - **[Volum pt pers cu probleme vizu]:** Reglarea volumului sunetului pentru persoanele cu dizabilități vizuale.
4. Pentru a ieși, apăsați pe ➤.

Utilizarea caracteristicilor teletext avansate

Accesarea meniului de opțiuni teletext

Accesarea caracteristicilor teletext prin intermediul meniului de opțiuni teletext.

1. Apăsați pe **TEXT**.
 - ↳ Se afișează ecranul pentru teletext.
2. Apăsați pe **☰ OPTIONS**.
 - ↳ Se afișează meniul de opțiuni teletext.
3. Selectați una dintre următoarele opțiuni, apoi apăsați pe **OK**.
 - **[Închetare pagină] / [Dezchitare pagină]:** Blocarea/deblocarea paginii curente.
 - **[Ecran dublu] / [Ecran mare]:** Comutarea între teletext pe ecran mare și teletext pe ecran dublu.
 - **[Imagine ansamblu T.O.P.]:** Activarea difuzărilor de teletext cu cuprins (T.O.P.)
 - **[Mărire] / [Vizion. normală]:** Comutarea între aspectul mărit și aspectul normal al paginilor de teletext.
 - **[Afișare]:** Ascunderea sau afișarea informațiilor ascunse pe o pagină, de exemplu soluțiile la ghicitori sau puzzle.
 - **[Ciclare subpagină]:** Dacă sunt disponibile subpagini, afișează automat fiecare subpagină în cadrul unei secvențe.

- **[Limbă]:** Selectarea unei limbi pentru teletext.

Selectarea subpaginilor de teletext

O pagină de teletext poate conține mai multe subpagini. Subpaginile se afișează alături de numărul paginii principale.

1. Apăsați pe **TEXT**.
 - ↳ Se afișează ecranul pentru teletext.
2. Apăsați pe **◀** sau **▶** pentru a selecta o pagină de teletext.
3. Apăsați pe **◀** sau **▶** pentru a introduce o subpagină.

Selectarea difuzărilor de teletext T.O.P

Salt de la un subiect la un altul fără introducerea numerelor de pagini cu difuzările de teletext cu cuprins (T.O.P). Difuzările teletext T.O.P sunt disponibile pe canalele TV selectate.

1. Apăsați pe **TEXT**.
 - ↳ Se afișează ecranul pentru teletext.
2. Apăsați pe **☰ OPTIONS**.
3. Selectați **[Imagine ansamblu T.O.P.]**, apoi apăsați pe **OK**.
 - ↳ Se afișează imaginea de ansamblu T.O.P.
4. Selectați un subiect.
5. Apăsați pe **OK** pentru a vizualiza pagina.

Crearea și utilizarea de liste de canale preferate

Creați o listă de canale TV preferate în așa fel încât să puteți găsi ușor canalele respective.

Vizualizarea exclusivă a listelor de canale preferate

1. În timp ce vizionați la TV, apăsați pe butonul **Q FIND**.
 - ↳ Se afișează meniul Matrice canal.
2. Apăsați pe **☰ OPTIONS**.

3. Selectați **[Selectare listă]** > **[Preferat]**, apoi apăsați pe **OK**.
 - ↳ Numai canalele din lista de preferințe apar în grila de canale.

Notă

- Grila de canale preferate este goală până când adăugați canale în lista de canale preferate.

Vizualizarea tuturor canalelor

Puteți ieși din lista de canale preferate și vizualiza toate canalele instalate.

1. În timp ce vizionați la TV, apăsați pe butonul **Q FIND**.
 - ↳ Se afișează meniul Matrice canal.
2. Apăsați pe **≡ OPTIONS**.
3. Selectați **[Selectare listă]** > **[Toți]**, apoi apăsați pe **OK**.
 - ↳ Toate canalele se afișează în grila de canale.

Notă

- Toate canalele preferate sunt marcate cu un asterisc atunci când vizualizați grila de canale.

Gestionarea listei de canale preferate

1. În timp ce vizionați la TV, apăsați pe butonul **Q FIND**.
 - ↳ Se afișează meniul pentru grila de canale.
2. Apăsați pe **≡ OPTIONS**.
3. Selectați **[Selectare listă]** > **[Toți]**, apoi apăsați pe **OK**.
4. Apăsați pe **≡ OPTIONS**.
5. Selectați **[Marcare ca fav]** sau **[Debifare ca favorit]**, apoi apăsați pe **OK**.
 - ↳ Canalul se adaugă sau se șterge din lista de canale preferate.

Notă

- Toate canalele preferate sunt marcate cu un asterisc în grila de canale.

Utilizarea ghidului electronic de programe

Ghidul de programe este un ghid de ecran disponibil pentru canalele digitale. Vă permite:

- să vizualizați o listă a programelor digitale în curs de difuzare,
- să vizualizați programele viitoare,
- să grupați programele după gen,
- să setați notificări cu orele de începere a programelor,
- să configurați canalele preferate cu ghid de programe.

Activarea EPG

1. Apăsați pe **▲**.
2. Selectați **[Ghid programe]**, apoi apăsați pe **OK**.
 - ↳ Apare ghidul de programe prezentând informații despre programele planificate.

Notă

- Datele ghidului de programe sunt disponibile numai în țările selectate, iar încărcarea lor poate dura.

Schimbarea opțiunilor ghidului de programe

Puteți seta sau șterge notificări, schimba ziua și accesa alte opțiuni utile în meniul de opțiuni pentru ghidul de programe

1. Apăsați pe **▲**.
2. Selectați **[Ghid programe]**, apoi apăsați pe **OK**.
3. Apăsați pe **≡ OPTIONS**.
 - ↳ Se afișează meniul ghid de programe.

4. Selectați una dintre următoarele opțiuni, apoi apăsați pe **OK**.
 - **[Setare memo] / [Ștergeți notif]:** Setarea sau ștergerea notificărilor programelor.
 - **[Modificare zi]:** Setarea zilei ghidului de programe.
 - **[Arată info]:** Afișarea informațiilor despre programe.
 - **[Căutare după gen]:** Căutarea programelor TV după gen.
 - **[Memo-uri program]:** Listarea notificărilor privind programele. Disponibile numai pentru programele viitoare.
 - **[Achizițion. date EPG]:** Actualizarea celor mai recente informații privind ghidul de programe.

Afișarea ceasului televizorului

Puteți afișa un ceas pe ecranul televizorului. Ceasul prezintă ora curentă utilizând date orare primite de la operatorul de servicii TV.

Setarea manuală a ceasului televizorului

În unele țări trebuie să setați ora televizorului manual.

1. Apăsați pe **▲**.
2. Selectați **[Configurare] > [Setări TV] > [Preferințe] > [Ceas]**.
3. Selectați **[Ceas automat]**, apoi apăsați pe **OK**.
4. Selectați **[Manual]**, apoi apăsați pe **OK**.
5. Selectați **[Oră]** sau **[Dată]**, apoi apăsați pe **OK**.
6. Apăsați pe **butoanele de navigare** pentru a seta ora sau data.
7. Selectați **[Finalizat]**, apoi apăsați pe **OK**.
8. Apăsați pe **▲** pentru ieșire.

Notă

- Dacă țara selectată acceptă difuzarea digitală, ceasul prezintă datele orare de la operatorul de servicii TV prioritar.

Afișarea ceasului televizorului

1. În timp ce vizionați la TV, apăsați pe butonul **☰ OPTIONS**.
 - ↳ Se afișează meniul de opțiuni.
2. Selectați **[Ceas]**.
3. Apăsați pe **OK**.

Notă

- Pentru a dezactiva ceasul, repetați procedura.

Schimbarea modului ceas

1. Apăsați pe **▲**.
2. Selectați **[Configurare] > [Setări TV] > [Preferințe] > [Ceas] > [Ceas automat]**.
3. Selectați **[Automat]** sau **[Manual]**, apoi apăsați pe **OK**.

Modificarea fusului orar

Notă

- Această opțiune este disponibilă numai dacă selectați **[Ceas automat] > [Automat]** (în țările cu date de transmitere a orei).

1. Apăsați pe **▲**.
2. Selectați **[Configurare] > [Setări TV] > [Preferințe] > [Ceas] > [Fus orar]**.
3. Selectați fusul dvs. orar.
4. Apăsați pe **OK** pentru confirmare.

Utilizarea salvării pe timp de zi

Notă

- Această opțiune este disponibilă numai dacă selectați **[Ceas automat]** > **[Manual]**.

1. Apăsați pe **▲**.
2. Selectați **[Configurare]** > **[Setări TV]** > **[Preferințe]** > **[Ceas]** > **[Salvare timp zi]**, apoi apăsați pe **OK**.
3. Selectați **[Durată standard]** sau **[Durată econom timp de zi]**, apoi apăsați pe **OK**.

Utilizarea temporizatoarelor

Puteți seta temporizatoarele pentru a trece televizorul în standby la o anumită oră.

Sfat

- Setati ceasul televizorului înainte de utiliza temporizatoare.

Trecerea automată a televizorului în standby (temporizator de repaus)

Temporizatoarele de somn trec televizorul în standby după o perioadă de timp predefinită.

Sfat

- Puteți deconecta televizorul dvs. mai devreme sau reseta temporizatorul somn în timpul numărării inverse.

1. Apăsați pe **▲**.
2. Selectați **[Configurare]** > **[Setări TV]** > **[Preferințe]** > **[Temporizator somn]**.
↳ Se afișează meniul **[Temporizator somn]**.
3. Selectați o valoare.
↳ Dacă selectați zero, temporizatorul de somn se oprește.
4. Apăsați **OK** pentru a porni temporizatorul de somn.
↳ Televizorul trece în standby după o anumită perioadă de timp.

Blocarea conținutului necorespunzător

Puteți împiedica copiii să vizioneze anumite programe sau canale prin blocarea controalelor televizorului.

Setarea sau modificarea codului

1. Apăsați pe **▲**.
2. Selectați **[Configurare]** > **[Setări canal]** > **[Blocare pt. copii]**.
3. Selectați **[Setare cod]** sau **[Modificare cod]**.
↳ Se afișează meniul **[Setare cod]** / **[Modificare cod]**.
4. Introduceți codul dvs. utilizând **butoanele numerice**.
↳ Urmați instrucțiunile de pe ecran pentru a crea sau schimba un cod PIN.

Sfat

- Dacă ați uitat codul dvs., introduceți „8888” pentru a ignora orice cod existent.



Blocați sau deblocați unul sau mai multe canale

1. Apăsați pe **▲** > **[Configurare]** > **[Setări canal]** > **[Blocare pt. copii]** > **[Blocare canal]**.
↳ Se afișează o listă de canale.
2. Selectați canalul pe care doriți să-l blocați sau deblocați, apoi apăsați pe **OK**.
↳ Prima dată când blocați sau deblocați un canal, vi se solicită să introduceți codul dvs. PIN.
3. Introduceți codul dvs. și apăsați pe **OK**.
↳ În cazul în care canalul este blocat, se afișează o pictogramă pentru blocare.
4. Repetați procesul pentru a bloca sau debloca mai multe canale.

5. Pentru a activa blocajele, porniți și opriți televizorul.
 - ↳ Atunci când comutați canalele cu **CH** - sau **CH +**, canalele blocate sunt ignorate.
 - ↳ Atunci când accesați canalele blocate din grila de canale, vi se solicită să introduceți codul PIN.

Setarea restricțiilor pentru minori

Unele companii de difuzare digitală își clasifică programele în funcție de vârstă. Puteți seta televizorul să redea doar programe permise copiilor cu vârste mai mici decât cea a copilului dvs.

1. Apăsați pe .
2. Selectați **[Configurare]** > **[Setări canal]** > **[Blocare pt. copii]** > **[Restricții minori]**.
 - ↳ Apare un ecran de configurare a codului.
3. Introduceți codul dvs. utilizând **butoanele numerice**.
 - ↳ Se afișează meniul de restricții.
4. Selectați o restricție de vârstă pentru țara dvs., apoi apăsați pe **OK**.
5. Apăsați pe  pentru ieșire.

Modificare limbă

În funcție de compania difuzoare, puteți modifica limba audio, limba subtitrării sau ambele, pentru un canal TV.

Limbile audio multiple, subtitrările multiple sau și unele și celelalte sunt difuzate prin difuzare teletext sau difuzare digitală DVB-T. Difuzări cu sunet dual: în cazul difuzărilor digitale puteți selecta o limbă de subtitrare.

Modificarea limbii meniului

1. Apăsați pe .
2. Selectați **[Configurare]** > **[Setări TV]** > **[Preferințe]** > **[Limbă meniu]**, apoi apăsați pe **OK**.
3. Selectați o limbă, apoi apăsați pe **OK**.

Modificarea limbii audio

Puteți alege o limbă audio dacă este oferită de compania difuzoare. Pentru canalele digitale, pot fi disponibile mai multe limbi. Pentru canalele analoge, pot fi disponibile două limbi.

1. În timp ce vizionați la TV, apăsați pe butonul  **OPTIONS**.
2. Pentru canalele digitale, selectați **[Limbă audio]**, selectați limba, apoi apăsați pe **OK**.
3. Pentru canalele analoge, selectați **[Dual I-II]**, selectați oricare dintre cele două limbi, apoi apăsați pe **OK**.

Afișarea sau ascunderea subtitrărilor

1. În timp ce vizionați la TV, apăsați pe **SUBTITLE**.
2. Selectați una dintre următoarele elemente, apoi apăsați pe **OK**.
 - **[Pornit]:** afișează întotdeauna subtitrări.
 - **[Oprit]:** nu afișează niciodată subtitrări.
 - **[Activare în mod mute]:** Atunci când sunetul este dezactivat, afișează subtitrări.

Notă

- Repetați această procedură pentru a activa subtitrările pentru fiecare canal analog.
- Selectați **[Subtitrări]** > **[Oprit]** pentru a dezactiva subtitrările.

Selectați o limbă de subtitrare în canalele digitale

Notă

- Atunci când selectați o limbă de subtitrare pentru un canal TV digital conform descrierii de mai jos, setul de limbi de subtitrare preferate din meniul de instalare este anulat temporar.
1. În timp ce vizionați la TV, apăsați pe butonul  **OPTIONS**.
 2. Selectați **[Limbă subtitrare]**, apoi apăsați pe **OK**.
 3. Selectați o limbă de subtitrare.
 4. Apăsați pe **OK** pentru confirmare.

Actualizarea software-ului televizorului

Philips încercă permanent să-și îmbunătățească produsele și vă recomandăm să actualizați software-ul televizorului atunci când sunt disponibile actualizări.

Moduri de actualizare a software-ului televizorului

Puteți actualiza software-ul televizorului într-unul dintre următoarele moduri:



- A: cu un dispozitiv de stocare USB,
 B: atunci când vi se solicită prin difuzări digitale sau
 C: după ce vi s-a solicitat prin difuzări digitale.

A: cu un dispozitiv de stocare USB,

Pentru a actualiza un dispozitiv de stocare USB, aveți nevoie de:

- un computer cu acces la Internet,
- un dispozitiv de stocare USB.

Pasul 1: Verificarea versiunii curente de software

1. Apăsăți pe .
2. Selectați **[Configurare]** > **[Setări software]** > **[Info software curent]**.
 ↳ Se afișează informațiile software-ului curent.
3. Notați numărul versiunii de software.
4. Pentru a reveni, apăsați pe **OK**.
5. Pentru a ieși, apăsați pe .

Pasul 2: Descărcați și actualizați la ultima versiune de software.

1. Conectați un dispozitiv de stocare USB.
2. Apăsăți pe .
3. Selectați **[Configurare]** > **[Actualizare software]**.
4. Urmați instrucțiunile pentru a încărca un fișier în dispozitivul de stocare USB.

5. Conectați dispozitivul de stocare USB la computerul dvs., apoi faceți dublu clic pe fișier:
 ↳ Se lansează o pagină Web.
6. Urmați instrucțiunile din pagina Web.
 - Dacă versiunea curentă a software-ului coincide cu fișierul cu ultima actualizare a software-ului, nu este nevoie să actualizați software-ul televizorului.
 - Dacă versiunea curentă a software-ului este anterioară fișierului cu ultima actualizare a software-ului, descărcați fișierul cu ultima actualizare a software-ului în directorul rădăcină al dispozitivului USB.
7. Deconectați dispozitivul de stocare USB de la computer.

B: Actualizarea la solicitarea prin difuzări digitale

Dacă recepționați difuzări digitale (DVB-T), televizorul dvs. poate recepționa în mod automat actualizările software-ului. Atunci când televizorul dvs. primește o actualizare software, vă solicită să actualizați software-ul televizorului.

1. Apăsăți pe .
2. Selectați **[Configurare]** > **[Setări software]** > **[Anunț]**.
3. Dacă apare un mesaj care vă solicită să actualizați software-ul, urmați instrucțiunile pentru a demara actualizarea.
 ↳ Televizorul repornește după încheierea procesului de actualizare a software-ului.
4. Dacă nu doriți să actualizați software-ul, selectați **[Configurare]** > **[Setări software]** > **[Ștergere anunț]**, apoi apăsați pe **OK**.

Notă

- Dacă ignorați actualizarea, puteți să actualizați manual mai târziu (consultați „C: Verificarea actualizărilor prin difuzări digitale” de la pagina 28).

C: Verificarea actualizărilor prin difuzări digitale

Puteți verifica dacă există actualizări disponibile prin difuzări digitale.

1. Apăsați pe **▲**.
2. Selectați **[Configurare] > [Setări software] > [Verificare actualizări majore]**.
3. Dacă este disponibilă o actualizare, urmați instrucțiunile de pe ecran pentru a porni actualizarea.
 - ↳ Televizorul repornește după încheierea procesului de actualizare a software-ului.

Modificarea preferințelor televizorului

Utilizați meniul de preferințe pentru a personaliza setările televizorului.

1. Apăsați pe **▲**.
2. Selectați **[Configurare] > [Setări TV] > [Preferințe]**.
3. Selectați una dintre următoarele elemente, apoi apăsați pe **OK**.
 - **[Limbă meniu]:** Selectați o limbă de meniu.
 - **[Temporizator somn]:** Trecerea televizorului în standby după o perioadă de timp predefinită.
 - **[Locație]:** Optimizarea setărilor TV pentru locația dvs. - acasă sau magazin.
 - **[E-sticker]:** Acest element setează televizorul la modul Magazin. Atunci când pe ecran este prezentat orice alt afișaj, E-Sticker nu apare.
 - **[Bară volum]:** Afișarea barei de volum atunci când reglați volumul.
 - **[Oprire automată]:** Pentru a economisi energie, setați televizorul să se oprească automat după o perioadă de inactivitate.
 - **[Dimensiune informații canal]:** Modificarea tipului de informații care se afișează atunci când schimbați canalele.

- **[Întârz. ieșire audio]:** Sincronizarea automată a imaginii televizorului cu sunetul de la un sistem Home Theatre conectat.
- **[Teletext 2.5]:** Cu Teletext 2.5, puteți vizualiza teletextul cu mai multe culori și cu o grafică mai bună decât teletextul normal.
- **[Ceas]:** Afișarea sau eliminarea timpului de pe televizor și setarea opțiunilor ceasului.

Pornirea unui demo TV

Puteți utiliza demonstrații pentru a înțelege mai bine caracteristicile televizorului. Unele demonstrații nu sunt disponibile la anumite modele. Demonstrațiile disponibile sunt afișate în lista de meniu.

1. În timp ce vizionați la TV, apăsați pe **▲**.
2. Selectați **[Configurare] > [Vizionați demo.] OK**.
3. Selectați o demonstrație și apăsați pe **OK** pentru a o vizualiza.
4. Pentru a ieși, apăsați pe **↶**.

Resetarea televizorului la setările din fabrică

Puteți memora setările implicite de imagine și de sunet ale televizorului dvs. Setările de instalare a canalelor rămân aceleași.

1. Apăsați pe **▲**.
2. Selectați **[Configurare] > [Setări TV] > [Setări fabrică]**, apoi apăsați pe **OK**.
3. Dacă vi se solicită să introduceți un cod, introduceți codul de restricționare pentru copii (consultați „Setarea sau modificarea codului” de la pagina 25).
 - ↳ Se afișează un mesaj de confirmare.
4. Apăsați pe **OK** pentru confirmare.

9 Multimedia

Acest capitol prezintă modul de utilizare a funcției multimedia.

Redarea fotografiilor și a muzicii de pe dispozitive de stocare USB





Atenție

- Philips nu este responsabilă dacă dispozitivul de stocare USB nu este acceptat și nici pentru deteriorarea sau pierderea datelor de pe dispozitiv.







Conectați un dispozitiv de stocare USB pentru a reda fotografiile sau muzica stocate pe acesta.

1. Pornirea televizorului.
2. Conectați dispozitivul USB la portul USB de pe partea laterală a televizorului.
3. Apăsați pe .
4. Selectați **[Accesare USB]**, apoi apăsați pe **OK**.
↳ Se afișează browserul USB.



Vizualizarea fotografiilor

1. În browserul USB, selectați **[Imagine]**, apoi apăsați pe **OK**.
2. Selectați o fotografie sau un album foto, apoi apăsați pe **OK** pentru a vizualiza fotografia mărită la dimensiunile ecranului televizorului.
 - Pentru a vizualiza fotografia anterioară sau următoare, apăsați pe  .
3. Pentru a reveni, apăsați pe .

Vizualizarea unei expuneri de diapozitive cu fotografiile dvs.

1. Atunci când se afișează imaginea unei fotografii pe întregul ecran, apăsați pe **OK**.
↳ O expunere de diapozitive pornește de la fotografia selectată.
 - Apăsați pe următoarele butoane pentru a controla redarea:
 -  pentru a reda.
 -  pentru a face pauză.
 -  sau  pentru a reda fotografia anterioară sau următoare.
 -  pentru a opri.
 - Pentru a reveni, apăsați pe .

Modificarea setărilor expunerii de diapozitive

1. În timpul vizualizării unei expuneri de diapozitive, apăsați pe  **OPTIONS**.
↳ Se afișează meniul de opțiuni pentru expunerea de diapozitive.
2. Selectați una dintre următoarele elemente, apoi apăsați pe **OK**.
 - **[Start/Oprire prez. diap]:** Pornirea sau oprirea expunerii de diapozitive.
 - **[Tranz. diapoz.]:** Setarea tranziției de la o imagine la următoarea.
 - **[Frecv. prez diap.]:** Selectarea timpului de afișare a fiecărei fotografii.
 - **[Repetare] / [Redare o dată]:** Vizualizarea imaginilor din folder o singură dată sau în mod repetat.
 - **[Redare aleatorie dezactivată] / [Redare aleatorie activată]:** Vizualizarea imaginilor în ordine secvențială sau aleatorie.
 - **[Rotire imagine]:** Rotirea fotografiei.
 - **[Arată info]:** Afișarea numelui, datei și dimensiunii imaginii și a următoarei imagini din expunerea de diapozitive.
 - **[Setare ca Scenae]:** Setarea imaginii selectate ca tapet de televizor.
3. Pentru a reveni, apăsați pe .

- [Rotire imagine] și [Arată info] apar numai dacă expunerea de diapozitive este pusă pe pauză.

Ascultarea muzicii

1. În browserul USB, selectați [Muzică], apoi apăsați pe **OK**.
2. Selectați o piesă sau un album muzical, apoi apăsați pe **OK** pentru redare.
3. Pentru a controla redarea, apăsați pe butoanele de redare:
 - ► pentru a reda.
 - || pentru a face pauză.
 - ◀ sau ▶ pentru a reda piesa anterioară sau următoare.
 - ◀◀ sau ▶▶ pentru a căuta înainte sau înapoi.
 - ■ pentru a opri.

Modificarea setărilor muzicale

- Atunci când redați muzică, apăsați pe  **OPTIONS** pentru a accesa una dintre următoarele setări, apoi apăsați pe **OK**.
 - [Oprire redare]: Oprește redarea muzicii.
 - [Repetare]: Redarea unei piese o dată sau în mod repetat.
 - [Redare aleatorie activată] / [Redare aleatorie dezactivată]: Redarea aleatorie secvențială sau aleatorie.
 - [Arată info]: Afișarea unui nume de fișier.

Vizualizarea unei expuneri de diapozitive cu muzică

Puteți vizualiza o expunere de diapozitive cu fundal muzical.

1. Selectarea unui album de piese muzicale.
2. Apăsați pe **OK**.
3. Apăsați pe ↩ pentru a reveni la browserul de conținut USB.
4. Selectarea unui album de imagini.
5. Apăsați pe **OK**.
 - ↳ Expunerea de diapozitive pornește.
6. Pentru a ieși, apăsați pe ↩.

Deconectarea unui dispozitiv de stocare USB



Atenție

- Urmați această procedură pentru a evita deteriorarea dispozitivului de stocare USB.
1. Apăsați pe ↩ pentru a ieși din browserul USB.
 2. Așteptați timp de cinci secunde, apoi deconectați dispozitivul de stocare USB.

Ascultarea canalelor de radio digitale

1. Apăsați pe **Q FIND**.
 - ↳ Se afișează meniul Matrice canal.
2. Apăsați pe  **OPTIONS**, apoi selectați [Selectare listă] > [Radio].
 - ↳ Se afișează grila de canale radio
3. Selectați un canal de radio și apăsați pe **OK** pentru audiere.

10 Politica privind pixelii

Philips depune eforturi deosebite pentru a livra produse de cea mai bună calitate. Utilizăm unele dintre cele mai avansate procese de fabricație din această industrie și practicăm un control al calității foarte strict. Totuși, defectele de pixeli sau de subpixeli de pe monitorul plat sunt uneori inevitabile. Niciun producător nu poate garanta că toate ecranele vor funcționa fără defecte de afișare a pixelilor, însă Philips garantează că toate monitoarele cu un număr de defecte inacceptabil vor fi reparate sau înlocuite conform condițiilor de garanție. Această notificare explică diferitele tipuri de defecte de afișare a pixelilor și definește nivelurile acceptabile pentru fiecare tip de defect. Pentru a intra sub incidența condițiilor prevăzute de garanție pentru reparare sau înlocuire, numărul de defecte de afișare a pixelilor pe un monitor plat trebuie să depășească aceste niveluri acceptabile. De exemplu, un monitor nu trebuie să aibă defecte mai mult de 0,0004% dintre subpixeli. Philips fixează standarde de calitate și mai ridicate pentru anumite tipuri sau combinații de defecte de afișare a pixelilor, care sunt mai ușor de observat decât altele. Această politică este valabilă în întreaga lume.

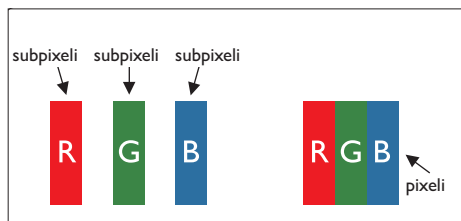

Pixeli și subpixeli

Un pixel sau un element de imagine este compus din trei subpixeli în culorile primare roșu, verde și albastru. Un număr mare de pixeli formează împreună o imagine. La aprinderea tuturor subpixelilor dintr-un pixel, cei trei subpixeli colorați sunt percepuți ca un singur pixel alb. Când toți subpixelii sunt stinși, cei trei subpixeli colorați sunt percepuți ca un singur pixel negru. Diverse alte combinații de subpixeli aprinși și stinși sunt percepute ca pixeli singuri de diverse culori.

Tipuri de defecte de afișare a pixelilor

Defectele de afișare a pixelilor și subpixelilor apar pe ecran în diferite moduri. Există două categorii de defecte de afișare a pixelilor și mai multe tipuri de defecte de afișare a subpixelilor în cadrul fiecărei categorii.

Defectele de tip „punct luminos”: aceste defecte apar ca pixeli sau subpixeli ce sunt permanent aprinși sau „în funcțiune”. Cu alte cuvinte, un punct luminos este un subpixel ce iese în evidență pe ecran, atunci când este afișată o imagine de culoare închisă. Defectele de tip punct luminos sunt de următoarele tipuri:

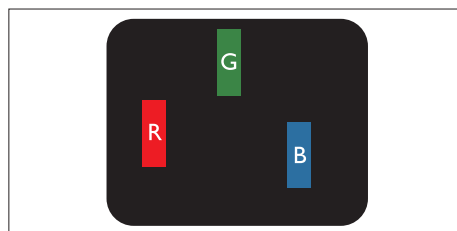

Un subpixel aprins, de culoare roșie, verde sau albastră

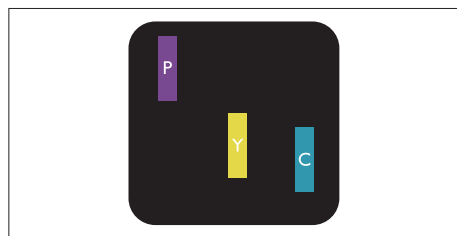

Doi subpixeli adiacenți aprinși:

- Roșu + Albastru = Violet
- Roșu + Verde = Galben
- Verde + Albastru = Cian (Albastru deschis)

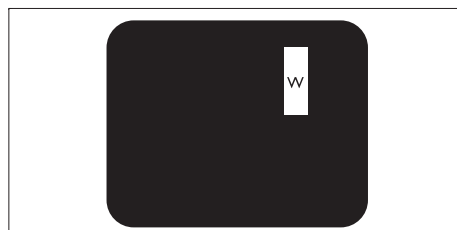

Trei subpixeli adiacenți aprinși (un pixel alb)

- Punctele luminoase roșii sau albastre sunt cu peste 50% mai strălucitoare decât cele învecinate, în timp ce punctele verzi sunt cu 30% mai strălucitoare.

Defectele de tip „punct negru”: aceste defecte apar ca pixeli sau subpixeli ce sunt permanent întunecați sau „stinși”. Cu alte cuvinte, un punct întunecat este un subpixel ce iese în evidență pe ecran, atunci când este afișată o imagine de culoare deschisă.

Defectele de tip punct negru sunt de următoarele tipuri:

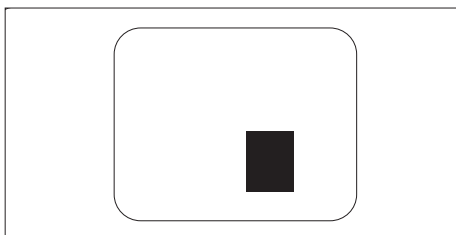
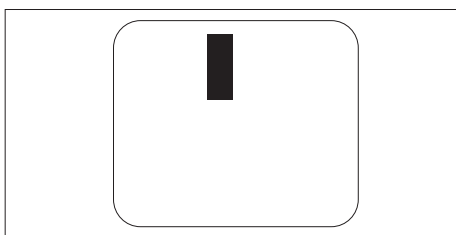

Proximitatea defectelor de afișare a pixelilor

Deoarece defectele de același tip ale pixelilor și subpixelilor alăturați sunt mai ușor de sesizat, Philips precizează și limite de toleranță pentru proximitatea defectelor de afișare a pixelilor:

Toleranțe pentru defectele de afișare a pixelilor

Pentru ca produsul să intre sub incidența condițiilor pentru reparare sau înlocuire din cauza defectelor de afișare a pixelilor în perioada de garanție, monitorul plat Philips trebuie să aibă defecte de afișare a pixelilor sau subpixelilor care să depășească limitele de toleranță listate în următoarele tabele.

DEFECTE DE AFIȘARE DE TIP „PUNCT LUMINOS”	NIVEL ACCEPTABIL
MODEL	221TE4L / 231TE4L
1 subpixel aprins	3
2 subpixeli adiacenți aprinși	1
3 subpixeli adiacenți aprinși (un pixel alb)	0
Distanța dintre două defecte de afișare de tip „punct luminos”*	>15 mm
Numărul total de defecte de afișare de tip „punct luminos”	3

DEFECTE DE AFIȘARE DE TIP „PUNCT ÎNTUNECAT”	NIVEL ACCEPTABIL
MODEL	221TE4L / 231TE4L
1 subpixel stins	5 sau mai puțini
2 subpixeli adiacenți stinși	2 sau mai puțini
3 subpixeli adiacenți stinși	0
Distanța dintre două defecte de afișare de tip „punct întunecat”*	>15 mm
Numărul total de defecte de afișare de tip „punct întunecat”	5 sau mai puțini

NUMĂRUL TOTAL DE DEFECTE DE AFIȘARE A PUNCTELOR	NIVEL ACCEPTABIL
MODEL	221TE4L / 231TE4L
Numărul total de defecte de afișare (puncte luminoase și întunecate)	5 sau mai puțini



Notă

- 1 sau 2 subpixeli adiacenți defecti = 1 defect de afișare a punctelor

11 Depanare

Această secțiune descrie problemele care survin în mod obișnuit și soluțiile recomandate.

Probleme generale legate de monitor

Monitorul nu pornește:

- Deconectați cablul de alimentare de la priza electrică. Așteptați un minut și apoi reconectați-l.
- Verificați conectarea fermă a cablului de alimentare.

Telecomanda nu funcționează corect:

- Verificați că bateriile sunt introduse corect conform polarității indicate.
- Înlocuiți bateriile telecomenzii dacă sunt descărcate sau slabe.
- Curățați telecomanda și lentila senzorului monitorului.

Meniul monitorului nu se afișează în limba dorită

- Schimbați limba de afișare a meniului monitorului.

La pornirea/oprirea/comutarea în modul standby a monitorului se aude un scârțâit de la carcasa monitorului:

- Nu este necesară nicio acțiune. Sunetul auzit este cauzat de dilatarea și de contractarea normale ale monitorului atunci când acesta se încălzește sau se răcește. Aceasta nu afectează performanțele televizorului.

Probleme legate de canalele TV

Canalele instalate anterior nu apar în lista de canale:

- Verificați că este selectată lista corectă de canale.

La instalare nu a fost găsit niciun canal digital:

- Verificați dacă monitorul acceptă DVB-T sau DVB-C în țara dvs. Consultați lista de țări de pe partea din spate a monitorului.

Probleme legate de imagine

Monitorul este pornit, însă nu se afișează nicio imagine:

- Verificați dacă antena este conectată corect la monitor.
- Verificați dacă este conectat dispozitivul corect ca sursă monitor.

Există sonor, dar nu apare nicio imagine:

- Verificați că setările de imagine sunt corecte.

Recepția semnalului de la antenă este defectuoasă:

- Verificați dacă antena este conectată corect la monitor.
- Difuzoarele, dispozitivele audio fără legătură la pământ, lămpile cu neon, clădirile înalte și alte obiecte mari pot influența calitatea recepției. Dacă este posibil, încercați să îmbunătățiți calitatea recepției schimbând orientarea antenei sau îndepărtând dispozitivele de monitor.
- Dacă recepția este defectuoasă numai pentru un singur canal, reglați fin canalul respectiv.

Imaginea de la dispozitivele conectate este de slabă calitate:

- Verificați că dispozitivele sunt conectate corect.
- Verificați că setările de imagine sunt corecte.

Monitorul nu a salvat setările de imagine:

- Verificați dacă locația monitorului este setată la Acasă. Acest mod vă oferă flexibilitatea de a schimba și salva setările.

Imaginea nu se încadrează corect pe ecran (este prea mare sau prea mică):

- Încercați să utilizați alt format de imagine.

Poziția imaginii pe ecran este incorectă.

- Este posibil ca semnalele de la anumite dispozitive să nu genereze imagine încadrată corect pe ecran. Verificați ieșirea de semnal a dispozitivului.

Probleme legate de sunet

Monitorul are imagine, însă nu și sonor:

Notă

- Dacă nu detectează niciun semnal audio, monitorul dezactivează automat ieșirea audio. Acest lucru nu indică o funcționare defectuoasă.
- Verificați că toate cablurile sunt conectate corect.
- Verificați că volumul nu este setat la 0.
- Verificați că sonorul nu este oprit.

Televizorul are imagine, însă calitatea sonorului este slabă:

- Verificați că setările de sunet sunt corecte.

Televizorul are imagine, însă sonorul se aude numai de la un singur difuzor.

- Verificați dacă balansul sunetului este setat la mijloc.

Probleme legate de conexiunea HDMI

Există probleme legate de dispozitivele HDMI:

- Rețineți că suportul HDCP poate întârzia afișarea de către monitor a conținutului de la un dispozitiv HDMI.
- Dacă monitorul nu recunoaște dispozitivul HDMI și nu se afișează nicio imagine pe ecran, încercați să comutați sursa de la un dispozitiv la altul și înapoi.
- Dacă există întreruperi intermitente ale sonorului, verificați că toate setările de ieșire ale dispozitivului HDMI sunt corecte.
- Dacă utilizați un adaptor HDMI-DVI sau un cablu HDMI-DVI, asigurați-vă că la intrarea **INTRARE AUDIO PC** (numai mini-jack) este conectat un cablu audio suplimentar.

Probleme legate de conexiunea la computer

Afișarea imaginii de la computer pe ecranul monitorului nu este stabilă:

- Verificați că pe computer sunt selectate o rezoluție și o frecvență de reîmprospătare acceptate de televizor.
- Setăți formatul de imagine al monitorului la Unscaled (Nescalat).

Contactați-ne

Dacă nu puteți rezolva problema survenită, contactați secțiunea FAQ (Întrebări frecvente) pentru acest monitor la www.philips.com/support.

Dacă nici astfel nu puteți rezolva problema, contactați Philips Consumer Care din țara dvs. Lista țărilor în care există acest serviciu este inclusă în acest Manual de utilizare.



Avertisment

- Nu încercați să reparați singur monitorul. Aceasta poate cauza răniri grave, deteriorări ireparabile ale monitorului sau anularea garanției.



Notă

- Înainte de a contacta Philips, notați-vă modelul și seria monitorului. Aceste numere sunt imprimate pe partea din spate a monitorului și pe ambalaj.



Versiune: M4221TEEIT

2012 © Koninklijke Philips Electronics N.V. Toate drepturile rezervate.

Specificațiile tehnice pot fi modificate fără preaviz.

Philips și emblema scut Philips sunt mărci înregistrate ale Koninklijke

Philips Electronics N.V. și sunt utilizate sub licență de la Koninklijke

Philips Electronics N.V.

www.philips.com