

221TE4L

231TE4L

Norsk



www.philips.com/welcome

NO	Merknad og viktig informasjon	2
	Brukerveiledning	5
	Feilsøking	34

PHILIPS



Country	Code	Telephone number	Tariff
Austria	+43	0810 000206	€ 0.07
Belgium	+32	078 250851	€ 0.06
Denmark	+45	3525 8761	Local call tariff
Finland	+358	09 2290 1908	Local call tariff
France	+33	082161 1658	€ 0.09
Germany	+49	01803 386 853	€ 0.09
Greece	+30	00800 3122 1223	Free of charge
Ireland	+353	01 601 1161	Local call tariff
Italy	+39	840 320 041	€ 0.08
Luxembourg	+352	26 84 30 00	Local call tariff
The Netherlands	+31	0900 0400 063	€ 0.10
Norway	+47	2270 8250	Local call tariff
Poland	+48	0223491505	Local call tariff
Portugal	+351	2 1359 1440	Local call tariff
Spain	+34	902 888 785	€ 0.10
Sweden	+46	08 632 0016	Local call tariff
Switzerland	+41	02 2310 2116	Local call tariff
United Kingdom	+44	0207 949 0069	Local call tariff

Registrer produktet og få kundestøtte hos
www.philips.com/welcome

Denne informasjonen er riktig når den ble trykket. For oppdatert informasjon, se www.philips.com/support.

Innholdsfortegnelse

1 Merknad	2	8 Innstillinger	18
2 Viktig	3	Få tilgang til TV-menyer	18
Du finner den mest oppdaterte brukerhåndboken på nett	4	Endre bilde- og lydinnstillinger	18
3 Kom i gang og koble sammen apparatene dine	5	Bruk den universale tilgangsmenyen	21
Kontakter på baksiden	5	Bruk avanserte tekst-tv-funksjoner	22
Kontakter på siden	6	Opprett og bruk lister over foretrukne kanaler	22
Bruk en Conditional Access Module	7	Bruke den elektroniske programguiden	23
Bruk Philips EasyLink	7	Vis TV-klokken	24
4 Kontroller	9	Bruk timere	25
Kontrollknapper på siden	9	Lås upassende innhold	25
Fjernkontroll	10	Endre språk	26
5 Komme i gang	11	Oppdater TV-programvaren	27
Skrus skjermen på/av eller gå til hvilemodus	11	Endre TV-valg	28
Bytte kanal	12	Start en TV-demo	28
Bruke tilkoblede apparater	12	Gjenopprett TV-en til fabrikkinnstillinger	28
Justere lydnivået på skjermen	13	9 Multimedia	29
6 Produktinformasjon	14	Spill av fotoer og musikk på USB- lagringsenheter	29
Skjermoppløsning som støttes	14	10 Erklæring om bildepunkter	31
Tuner/mottak/overføring	14	11 Feilsøking	34
Fjernkontroll	14	Generelle problemer med skjermen	34
Strøm	14	Problemer med TV-kanaler	34
Skjermfester som støttes	14	Problemer med bildet	34
7 TV-/kanalinstallasjon	15	Problemer med lyd	35
Automatisk installer kanaler	15	Problemer med HDMI-tilkobling	35
Manuelt installer kanaler	16	Problemer med tilkobling til datamaskin	35
Endre navn på kanaler	16	Kontakt oss	35
Endre rekkefølge på kanaler	17		
Test digitalt mottak	17		

1 Merknad

2012 © Koninklijke Philips Electronics N.V.
Med enerett.

Philips og Philips-skjoldmerket er registrerte varemerker som tilhører Koninklijke Philips Electronics N.V. og brukes på lisens fra Koninklijke Philips Electronics N.V.

Spesifikasjonene kan endres uten forvarsel.

Garanti

- Risiko for personskade, skade på skjerm eller ugyldiggjøring av garantien! Du må aldri prøve å reparere skjermen selv.
- Du må kun bruke skjermen og tilbehørene slik det er tiltenkt av produsenten.
- All bruk som er uttrykkelig forbudt ifølge denne håndboken, eller justeringer og monteringsprosedyrer som ikke anbefales eller bifalles i denne håndboken, vil ugyldiggjøre garantien.
- Garantidekningen begynner fra den dagen du kjøper skjermen. I to år etter det vil skjermen erstattes med en skjerm av minst tilsvarende type hvis det oppstår defekter som dekkes av garantien.

Bildepunkt-karakteristikker.

Denne skjermen har et høyt antall fargebildepunkter. Selv om 99,999 % eller flere av bildepunktene fungerer som de skal, kan det hende svarte prikker eller lyspunkter (røde, grønne eller blå) vises kontinuerlig på skjermen. Dette er en strukturell egenskap ved produktet (innenfor vanlige bransjestandarder) og er ikke en funksjonsfeil.

Hensvis til Pikselpolicy-delen i denne veiledningen for detaljer.

Hovedsikring (kun i Storbritannia)

Denne TV-skjermen kommer med et godkjent formstøpt støpsel. Hvis det blir nødvendig å bytte ut hovedsikringen, må den erstattes med en sikring med samme egenskaper som det som vises på støpselet (for eksempel 10A).

- 1 Ta av sikringsdekselet og ta ut sikringen.
- 2 Den nye sikringen må overholde BS 1362 og ha være ASTA-merket. Hvis du mister sikringen, bør du kontakte forhandleren for å forsikre deg om hva som er riktig type.
- 3 Sett på sikringsdekselet igjen.
For å sikre fortsatt overholdelse med EMC-direktivet, må ikke produktets støpsel tas av fra ledningen til produktet.

Opphavsrett



VESA, FDMI og VESA Mounting Compliance logoen er varemerker som tilhører Video Electronics Standards Association.

® Kensington og Micro Saver er registrerte amerikanske varemerker som tilhører ACCO World Corporation med utstedte registreringer og ventende søknader i andre land i hele verden.

2 Viktig

Du må ha lest og forstått alle instruksjonene før du bruker skjermen. Hvis det skulle oppstå skader som følge av at disse instruksjonene ikke blir fulgt, vil ikke garantien gjelde.

Sikkerhet

- Risiko for elektrisk støt eller brann!
 - Skjermen må aldri utsettes for regn eller vann. Beholdere som inneholder væske, som vaser, må aldri plasseres i nærheten av skjermen. Hvis det blir sølt væske på eller inn i skjermen, må du umiddelbart trekke ut skjermens støpsel fra stikkkontakten. Kontakt Philips' kundeservice for å få skjermen undersøkt før du tar den i bruk igjen.
 - Du må aldri plassere skjermen, fjernkontrollen eller batterier i nærheten av nakne flammer eller andre varmekilder, deriblant i direkte sollys.
For å forhindre spredning av brann, må du til enhver tid holde stearinlys eller andre flammer unna skjermen, fjernkontrollen og batterier.



- Du må aldri føre gjenstander inn i ventilasjonsåpningene eller andre åpninger på skjermen.
- Når skjermen er vridd, må du passe på at strømledningen ikke blir belastet. Hvis strømledningen blir strekt, kan tilkoblinger løsne og det kan oppstå lysbuer.

- Fare for kortslutning eller brann!
 - Fjernkontrollen eller batteriene må ikke utsettes for regn, vann eller ekstrem varme.
 - Ikke plasser tunge gjenstander på støpsler, og ikke utsett støpslene for stor kraft. Løse støpsler kan føre til lysbuer eller brann.
- Fare for personskader eller skade på skjermen!
 - Det kreves to personer for å løfte og bære en skjerm som veier mer enn 25 kg.
 - Du må kun benytte det medfølgende stativet når skjermen skal plasseres på stativ. Fest skjermen godt til stativet. Plasser skjermen på et flatt og jevnt underlag som kan bære den samlede vekten av skjermen og stativet.
 - Når du fester skjermen på en vegg, må du kun benytte et veggfeste som kan bære vekten av skjermen. Monter veggfestet på en vegg som kan bære den samlede vekten av skjermen og veggfestet. Koninklijke Philips Electronics N.V. påtar seg ikke ansvar for feil veggmontering som resulterer i ulykker, personskader eller materielle skader.
- Fare for skade på barn! Følg disse forholdsreglene for å hindre at skjermen velter og skader barn:
 - Skjermen må aldri plasseres på overflater som er dekket av duk eller andre materialer som kan dras unna.
 - Pass på at ingen del av skjermen henger over kanten på overflaten.
 - Skjermen må aldri plasseres på høye møbler (som en bokhylle) uten at både møbelet og skjermen festes til veggen eller egnet støtte.
 - Lær barna om farene ved å klatre på møbler for å komme til skjermen.
- Fare for overoppheting! Skjermen må aldri plasseres i inntengte avlukker. La det være minst 10 cm med luft rundt skjermen med tanke på ventilasjon. Pass på at gardiner eller andre gjenstander aldri tildekker ventilasjonsåpningene på skjermen.

- Fare for skade på skjermen! Før du kobler skjermen til strømuttaket, må du passe på at spenningen på strømuttaket stemmer overens med verdiene som er trykt bak på skjermen. Du må aldri koble skjermen til strømuttaket hvis spenningen ikke samsvarer.
- Fare for personskader, brann eller skade på strømledningen! Du må aldri plassere skjermen eller andre gjenstander på strømledningen.
- Du må passe på at du alltid har full tilgang til strømledningen slik at du lett kan koble støpselet til skjermen fra stikkkontakten.
- Når du kobler fra strømledningen, må du alltid trekke i støpselet, ikke i ledningen selv.
- Koble skjermen fra strømuttaket og antennen før tordenvær. Under tordenvær må du aldri berøre noen del av skjermen, strømledningen eller antennekabelen.
- Fare for hørselsskade! Unngå å bruke øre- eller hodetelefoner på høyt lydnivå eller over lang tid.
- Hvis skjermen fraktes i temperaturer under 5 °C, må du pakke ut skjermen og vente til den har nådd romtemperatur før du plugger støpselet i stikkkontakten.

Ta vare på skjermen

- Unngå stillestående bilder så langt det er mulig. Stillestående bilder er bilder som forblir på skjermen i lengre tid. For eksempel: Skjermmenyer, svarte kanter og tidtakere. Hvis du må bruke stasjonære bilder, bør du redusere kontrasten og lysstyrken for å unngå skade på skjermen.
- Ta ut skjermens støpsel før rengjøring.
- Rengjør skjermen og kabinettet med en myk, fuktig klut. Du må aldri bruke stoffer som alkohol, kjemikalier eller rengjøringsmidler på skjermen.
- Fare for skade på skjermen! Du må aldri berøre, gni eller slå skjermen med gjenstander.
- For å unngå misforming og falmende farger bør du tørke av vanndråper så fort som mulig.

Gjenvinning



Skjermen din er produsert med materialer og komponenter av høy kvalitet som kan resirkuleres og gjenbrukes. For å lære mer om vårt resirkuleringsprogram, besøk du www.philips.com/about/sustainability/recycling. Når du ser symbolet med en søppelkasse på hjul med et kryss over, dekkes produktet av Europadirektiv 2002/96/EC:



Du må aldri kaste produktet som husholdningsavfall. Gjør deg kjent med lokale forskrifter om separat innsamling av elektriske og elektroniske produkter. Korrekt avfallshåndtering av det gamle produktet bidrar til å hindre potensielt negative konsekvenser for miljøet og andres helse. Dette produktet inneholder batterier som dekkes av Europadirektiv 2006/66/EC, og kan ikke kastes som vanlig husholdningsavfall. Gjør deg kjent med lokale forskrifter om separat innsamling av batterier. Korrekt avfallshåndtering av batterier bidrar til å hindre potensielt negative konsekvenser for miljøet og andres helse.

Du finner den mest oppdaterte brukerhåndboken på nett

Innholdet i brukerhåndboken kan endres. Se www.philips.com/support for den oppdaterte brukerhåndboken.

3 Kom i gang og koble sammen apparatene dine

Gratulerer med kjøpet, og velkommen til Philips! For å få fullt utbytte av kundestøtten som Philips tilbyr, bør du registrere produktet på www.philips.com/welcome.

I denne delen blir det forklart hvordan du kan koble sammen ulike apparater ved hjelp av forskjellige kontakter og tilleggsutstyr. Se eksempler i hurtigstartsveiledningen.

Merk

- Ulike kontakter kan brukes til å koble et apparat til skjermen, avhengig av tilgjengelighet og dine behov.

Kontakter på baksiden

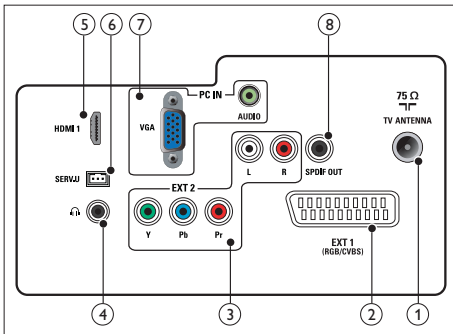

① TV-ANTENNE

Innsignaler fra en antenne, kabel eller satellitt.

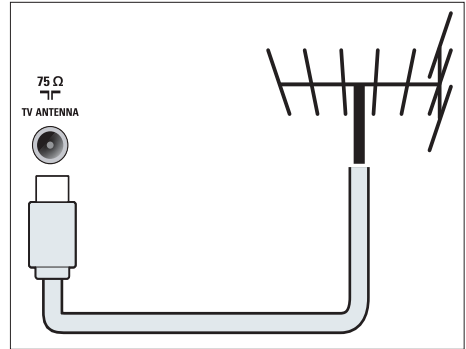

② EXT 1 (RGB / CVBS) (SCART)

Analoge lyd- og bildesignaler fra analoge eller digitale apparater som DVD-spillere eller spillkonsoller.

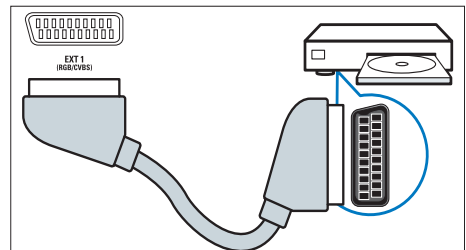

③ EXT 2 (Y Pb Pr og AUDIO L/R)

Analoge lyd- og bildesignaler fra analoge eller digitale apparater som DVD-spillere eller spillkonsoller.

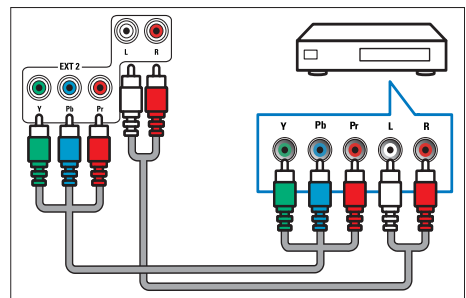

4 HEADPHONE

Lydutgang til hodetelefoner.

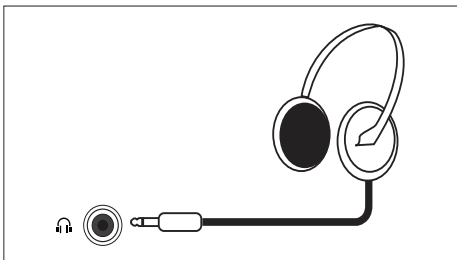

5 HDMI

Digitale lyd- og videosignaler fra digitale HD-apparater som Blu-ray-spillere.

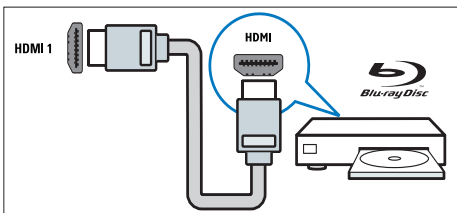

6 SERV. U

Kun for bruk av servicepersonell.

7 PC IN (VGA og AUDIO IN)

Lyd- og videosignaler fra en datamaskin.

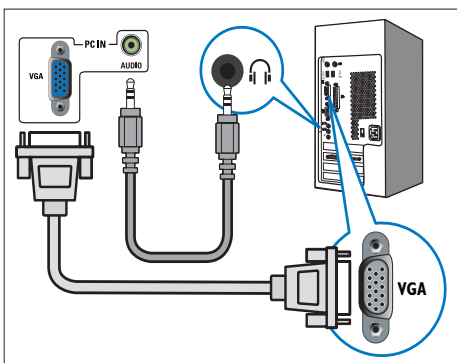

Tilkoblingen via VGA krever en ekstra lydkabel.

8 SPDIF OUT

Digitale lydsignaler til hjemmekinoanlegg og andre digitale lydsystemer.

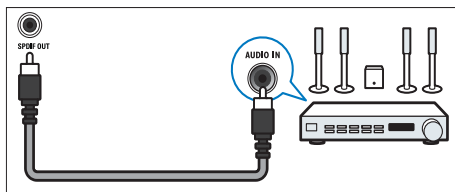

Kontakter på siden

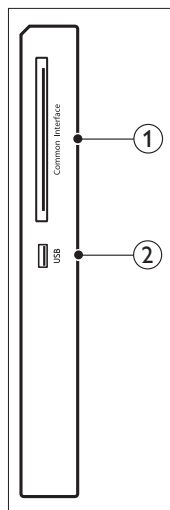

1 FELLES GRENSESNIITT

Spor for Conditional Access Module (CAM).

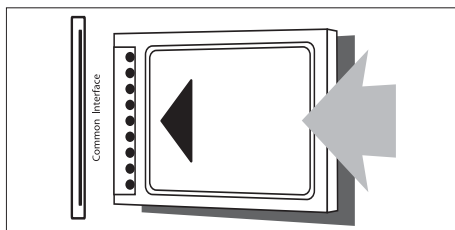

2 USB

For musikk og foto.

Bruk en Conditional Access Module

En Conditional Access Module (CAM) leveres av digitale TV-operatører for å dekode digitale TV-kanaler.



Merk

- Henvis til dokumentasjonen fra tjenesteoperatøren for hvordan du setter inn et smartkort i Conditional Access Module.

Sette inn og aktivere en CAM-modul



Forsiktig

- Sørg for at du følger anvisningene under. Feil innsetting av et CAM kan skade både CAM-modulen og TV-en.

1. Slå av TV-en og koble den fra stikkontakten.
2. Følg anvisningene trykt på CAM-modulen, sett CAM-modulen forsiktig inn i **FELLES GRENSESNIITT** på siden av TV-en.
3. Trykk CAM-modulen inn så langt den går.
4. Koble TV-en til stikkontakten igjen.
5. Slå på TV-en og vent til CAM-modulen aktiveres. Dette kan ta flere minutter. Ikke fjern CAM-modulen fra sporet mens den er i bruk. Dette vil deaktivere digitale tjenester.

Få tilgang til CAM-tjenester

1. Sett inn og aktiver CAM-modulen.
2. Trykk på: **☰ OPTIONS**.
3. Velg [**Felles grensesnitt**].
↳ Programmer som leveres av den digitale TV-operatøren vises.



Merk

- Dette menyalternativet er bare tilgjengelig dersom CAM-modulen er riktig satt inn og aktivert.

Bruk Philips EasyLink

Få det meste ut av din HDMI-Consumer Electronic Control (CEC)-kompatible enhet med Philips EasyLink-forbedrede kontrollfunksjoner. Dersom dine HDMI-CEC-kompatible enheter er koblet til gjennom HDMI, kan du kontrollere dem samtidig med TV-fjernkontrollen din.

For å aktivere Philips EasyLink, må du:

- Koble til en HDMI-CEC-kompatibel enhet gjennom HDMI
- Konfigurer den HDMI-CEC-kompatible enheten riktig
- Slå på EasyLink



Merk

- Den EasyLink-kompatible enheten må slås på og velges som kilde.
- Philips garanterer ikke 100 % samspill med alle HDMI CEC-enheter.

Slå på eller av EasyLink

Når du spiller av en HDMI-CEC-kompatibel enhet, bytter TV-en fra standby, og bytter til riktig kilde.



Merk

- Dersom du ikke har tenkt å bruke Philips EasyLink, slår du det av.

1. Trykk på **⬆**.
2. Velg [**Oppsett**] > [**TV-innstillinger**] > [**EasyLink**] > [**EasyLink**].
3. Velg [**På**] eller [**Av**], trykk deretter på **OK**.

Still inn TV-høytalere til EasyLink-modus

Dersom du kobler til en HDMI-CEC-kompatibel enhet som inkluderer høyttalere, kan du velge å høre TV-en fra disse høyttalerne i stedet for TV-høytalerne.

Når du spiller av innhold fra et EasyLink-kompatibelt hjemmekinoanlegg, dersom du vil dempe TV-høytalerne automatisk, slår du på EasyLink-modus.

1. Koble en HDMI-CEC-kompatibel enhet til HDMI-kontakten.
2. Koble en lyd kabel fra SPDIF OUT-kontakten til den EasyLink-kompatible enhetens AUDIO IN-kontakt (se "Kontakter på baksiden" på side 5).
3. Konfigurer den HDMI-CEC-kompatible enheten riktig (se enhetens brukerhåndbok).
4. Trykk på .
5. Velg **[Oppsett]** > **[TV-innstillinger]** > **[EasyLink]** > **[EasyLink]**.
6. Velg **[På]**, trykk deretter på **OK**.
7. Velg **[TV-høytalere]**, trykk deretter på **OK**.
8. Velg én av følgende, trykk deretter på **OK**.
 - **[Av]**: Slå av TV-høytalere.
 - **[På]**: Slå på TV-høytalere.
 - **[EasyLink]**: Stream TV-lyd gjennom den tilkoblede HDMI-CEC-enheten. Bytt TV-lyden til den tilkoblede HDMI-CEC-lydenheten gjennom justeringsmenyen.
 - **[EasyLink-autostart]**: Slå av TV-høytalere automatisk og stream TV-lyd til den tilkoblede HDMI-CEC-lydenheten.



Merk

- For å dempe TV-høytalerne, velg **[TV-høytalere]** > **[Av]**.

Velg høyttalerutgang med justeringsmeny

Dersom **[EasyLink]** eller **[EasyLink-autostart]** er valgt, gå til justeringsmenyen for å bytte TV-lyden.

1. Mens du ser på TV, trykk på **III ADJUST**.
2. Velg **[Høytaler]**, trykk deretter på **OK**.
3. Velg én av følgende, trykk deretter på **OK**:
 - **[TV]**: På som standard. Stream TV-lyd gjennom TV og den tilkoblede HDMI-CEC-kompatible enheten til den tilkoblede enheten bytter til systemlydkontroll. TV-lyd streames deretter gjennom den tilkoblede enheten.
 - **[Forsterker]**: Stream lyd gjennom den tilkoblede HDMI-CEC-enheten. Dersom systemlydmodus ikke er aktivert på enheten, fortsetter lyd å streames fra TV-høytalerne. Dersom **[EasyLink-autostart]** ble aktivert, ber TV-en den tilkoblede enheten om å bytte til systemlydmodus.

4 Kontroller

Kontrollknapper på siden

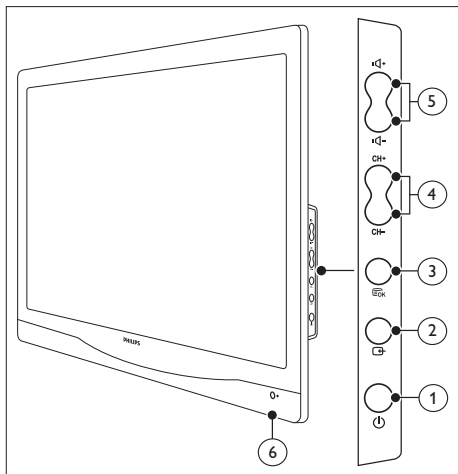

- ① **STRØM:** Skru skjermen på eller av. Skjermen er ikke fullstendig avslått med mindre den er fysisk koblet fra strømnettet.
- ② **KILDE:**
Velg en inngangskilde.
Gå tilbake til forrige skjerm eller avslutt fra skjermmenyen.
- ③ **MENU/OK:**
Vis skjermmenyen.
Bekreft et valg.
- ④ **CH +/-:** Gå til neste eller forrige kanal.
- ⑤ **VOL +/-:** Øk eller senk lydstyrken.
- ⑥ **Strømindikator:**
Rød lampe: RC-standbymodus. / PC-standbymodus.

Fjernkontroll

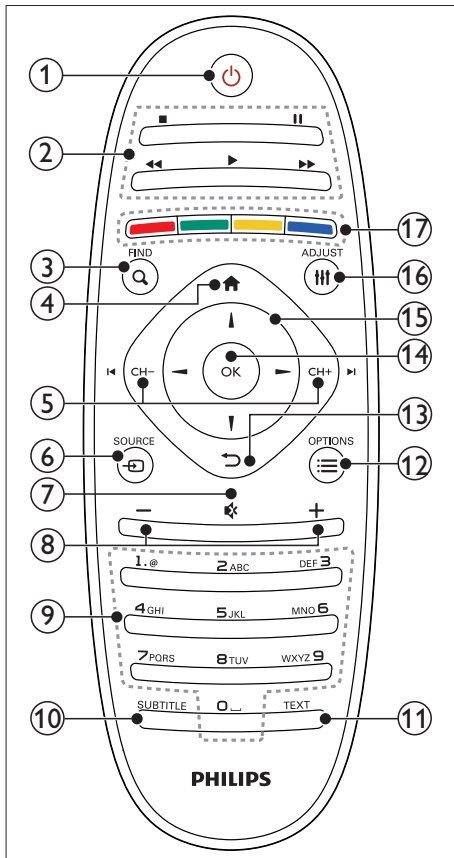

① (Hvilemodus-på)

- Setter skjermen i hvilemodus hvis skjermen er på.
- Slår på skjermen hvis skjermen er i hvilemodus.

② Spill-knapper

Kontroller video eller musikk.

③ Q FIND

Få tilgang til menyen for å velge en TV-kanalliste.

④ (Hjem)

Få tilgang til hjem-menyen.

⑤ (Førige/neste)

Bytt kanaler eller naviger gjennom menysider, spor, album eller mapper.

⑥ SOURCE

Velg blant tilkoblede apparater.

⑦ (Demp)

Skru lyden på og av.

⑧ +/- (Volum)

Øk eller senk lydstyrken.

⑨ 0-9 (sifferknapper)

Velg en kanal.

⑩ SUBTITLE

Aktiver eller deaktiver teksting.

⑪ TEXT

Aktiver eller deaktiver tekst-TV

⑫ (OPTIONS)

Få tilgang til alternativer for gjeldende aktivitet eller valg.

⑬ (Tilbake)

- Gå tilbake til forrige skjerm.
- Gå tilbake til den kanalen du så på sist.

⑭ OK

Bekreft en inntasting eller valg.

⑮ (Navigasjonsknapper)

Naviger gjennom menyer og velg elementer.

⑯ ADJUST

Få tilgang til menyen for å justere innstillinger.

⑰ Fargede knapper

Velg oppgaver eller alternativer.

5 Komme i gang

Denne delen hjelper deg med grunnleggende bruk av skjermen.

Skru skjermen på/av eller gå til hvilemodus

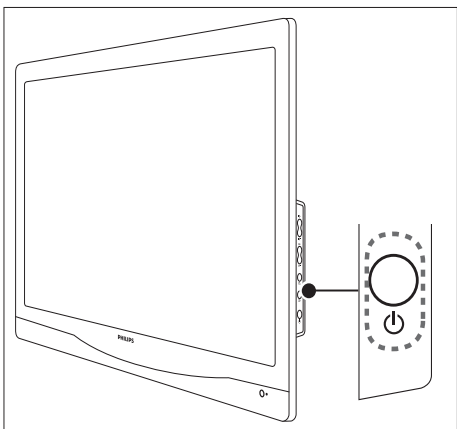
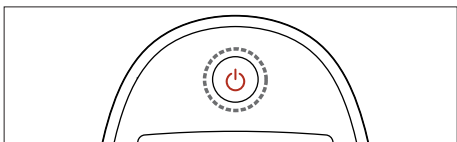

Slik skrur du på

- Hvis hvilemodusindikatoren er av, trykker du på **STRØM** på siden av skjermen.
- Hvis hvilemodusindikatoren lyser rødt, trykker du på **(hvilemodus-på)** på fjernkontrollen.

Slik går du til hvilemodus

- Trykk på **(Hvilemodus-på)** på fjernkontrollen.
 - ↳ Hvilemodusindikatoren begynner å lyse rødt.

Slik skrur du av

- Trykk på **STRØM** på siden av skjermen.
 - ↳ Hvilemodusindikatoren slutter å lyse.



Tips

- Selv om skjermen bruker veldig lite energi i hvilemodus, bruker den fortsatt noe. Når skjermen ikke skal brukes over en lengre periode, bør du trekke ut skjermens støpsel fra stikkontakten.



Merk

- Hvis du ikke finner fjernkontrollen når du ønsker å skru på skjermen fra hvilemodus, kan du trykke på **STRØM** på siden av skjermen.

Bytte kanal

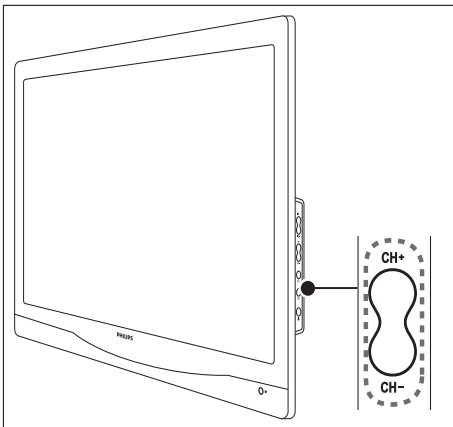
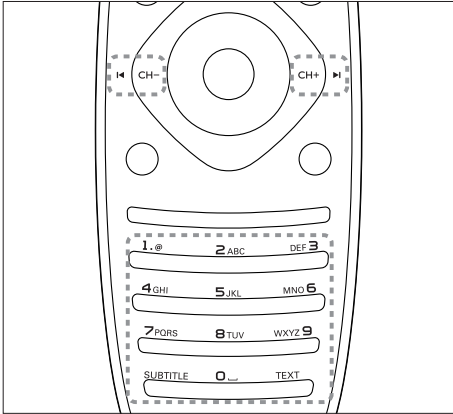

- Trykk på **CH +/-**, eller tast inn et kanalnummer med tallknappene på fjernkontrollen.
- Trykk på knappen **CH +/-** på siden av skjermen.

Bruke tilkoblede apparater

Merk

- Skru på det tilkoblede apparatet før du velger det som kilde på skjermen.

For å velge fra KILDE-knappen.

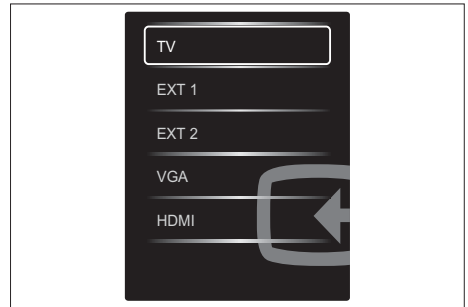
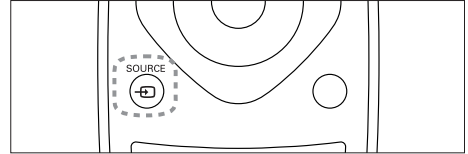

1. Trykk på **SOURCE** for å vise kildelisten.
↳ En oversikt over kilder vises.
1. Trykk på **SOURCE**, **▲** eller **▼** for å velge en enhet.
1. Trykk på **OK** for å bekrefte valget.

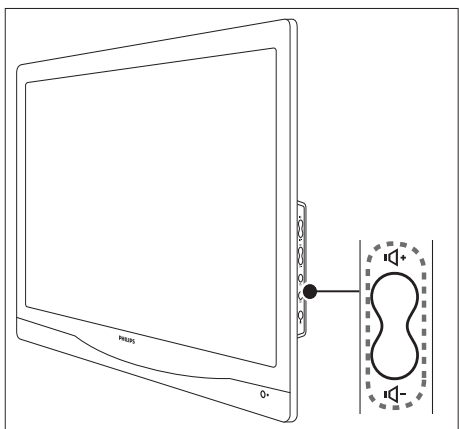
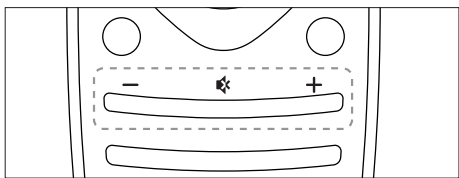

Justere lydnivået på skjermen



Skru opp eller ned lydstyrken

- Trykk på **VOL +/-** på fjernkontrollen.
- Trykk på knappene **VOL +/-** på siden av skjermen

Dempe eller oppheve demping av lyden

- Trykk på  for å dempe lyden helt.
- Trykk på  for å skru på lyden igjen.

6 Produktinformasjon

Produktinformasjonen kan endres uten forvarsel. For detaljert produktinformasjon kan du gå til www.philips.com/support.

Skjermopløsning som støttes

Dataformater

- Oppløsning - oppdateringsfrekvens:
 - 640 x 480 - 60Hz
 - 640 x 480 - 72Hz
 - 640 x 480 - 75 Hz
 - 720 x 400 - 70Hz
 - 800 x 600 - 56Hz
 - 800 x 600 - 60Hz
 - 800 x 600 - 72Hz
 - 800 x 600 - 75 Hz
 - 1024 x 768 - 60Hz
 - 1024 x 768 - 70Hz
 - 1024 x 768 - 75 Hz
 - 1280 x 1024 - 60Hz
 - 1280 x 1024 - 70Hz
 - 1280 x 1024 - 75 Hz
 - 1440 x 900 - 60Hz
 - 1680 x 1050 - 60Hz
 - 1920 x 1080 - 60Hz

Videoformater

- Oppløsning - oppdateringsfrekvens:
 - 480i - 60 Hz
 - 480p - 60 Hz
 - 576i - 50 Hz
 - 576p - 50 Hz
 - 720p - 50 Hz, 60 Hz
 - 1080i - 50 Hz, 60 Hz
 - 1080p - 24 Hz, 50 Hz, 60 Hz

Tuner/mottak/overføring

- Antenneinngang: 75 ohm koaksial (IEC 75)
- DVB: DVB Terrestrial, DVB-T, DVB-C
- TV-system: PAL I, B/G, D/K; SECAM B/G, D/K, L/L'
- Videoavspilling: NTSC, SECAM, PAL
- Tuner-bånd: Hyperband, S-channel, UHF, VHF
- Common Interface Plus (CI+)

Fjernkontroll

- Type: 221TE4L, 231TE4L RC
- Batterier: 2 x AAA

Strøm

- Strømkilden: 100-240 V, 60-50 Hz
- Strøm i påslått modus:
 - 221TE4L: 26W(typ.), 34W(maks.)
 - 231TE4L: 27W(typ.), 38W(maks.)
- DC avslått modus: $\leq 0,3$ W
- Strømforbruk i hvilemodus: $\leq 0,3$ W (typ.)
- Temperatur i omgivelsene: 5 til 40 grader Celsius

Skjermfester som støttes

Hvis du skal feste skjermen, bør du kjøpe et skjermfeste fra Philips eller et VESA-kompatibelt skjermfeste. For å unngå skade på ledninger og kontakter bør det være minst 5,5 cm klaring bak skjermen.



Advarsel

- Følg alle instruksjonene som følger med skjermfestet. Koninklijke Philips Electronics N.V. påtar seg ikke ansvar for feil skjermmontering som resulterer i ulykker, personskader eller materielle skader.

Skjermstørrelse (tommer)	Nødvendig heving (mm)	Nødvendige festeskruer
21,5	100 x 100	4 x M4
23	100 x 100	4 x M4

7 TV-/kanalinstallasjon

Første gang du setter opp TV-en, blir du bedt om å velge et menyspråk og installere TV- og digitale radiokanaler (hvis tilgjengelig). Etterpå kan du installere kanaler på nytt og fininnstille.

Automatisk installer kanaler

Du kan søke og lagre kanaler automatisk.

Trinn 1: Velg menyspråket ditt



1. Trykk på **⬆**.
2. Velg **[Oppsett]** > **[TV-innstillinger]** > **[Valg]** > **[Menyspråk]**, trykk deretter på **OK**.
3. Velg et språk, trykk deretter på **OK**.

Trinn 2: Velg landet ditt

Velg landet hvor du installerer TV-en. Tilgjengelige kanaler for landet er installert på TV-en.

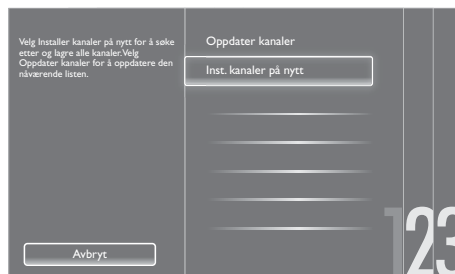

1. Trykk på **⬆**.
2. Velg **[Oppsett]** > **[Søk etter kanaler]**, trykk deretter på **OK**.
3. Velg **[Inst. kanaler på nytt]**, trykk deretter på **OK**.
↳ Landsmenyen vises.
4. Velg landet ditt, trykk deretter på **OK**.
↳ Kanalinstallasjonsguiden starter.
5. Velg **[Start]**, trykk deretter på **OK**.
↳ Alle tilgjengelige kanaler er lagret.
6. For å avslutte, trykk på **OK**.

Oppdater kanallisten

Du kan aktivere automatisk oppdatering av kanaler når TV-en er i hvilemodus. Kanalene som er lagret i TV-en oppdateres hver morgen i henhold til kanalinformasjonen i kringkastingen.

1. Trykk på **⬆**.
2. Velg **[Oppsett]** > **[Kanalinnstillinger]** > **[Kanalinstallasjon]** > **[Automatisk kanaloppdatering]**.
3. Velg **[På]** for å aktivere den automatiske oppdateringen eller velg **[Av]** for å deaktivere den.
4. For å gå tilbake, trykk på **⬅**.

Manuelt installer kanaler

Denne delen beskriver hvordan du søker etter og lagrer analoge TV-kanaler manuelt.

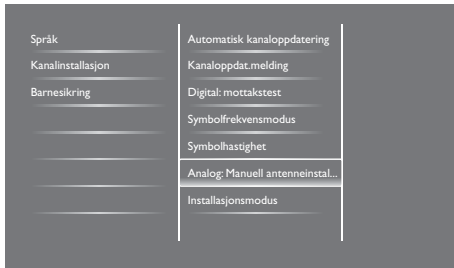

Trinn 1: Velg systemet ditt

Merk

- Hopp over dette trinnet dersom systeminnstillingene dine er riktig.

1. Trykk på **⬆**.
2. Velg **[Oppsett] > [Kanalinnstillinger] > [Kanalinstallasjon] > [Analog: Manuell antenneinstallasjon] > [System]**, trykk deretter på **OK**.
3. Velg riktig system for landet eller området ditt, trykk deretter på **OK**.

Trinn 2: Søk etter og lagre nye TV-kanaler

1. Trykk på **⬆**.
2. Velg **[Oppsett] > [Kanalinnstillinger] > [Kanalinstallasjon] > [Analog: Manuell antenneinstallasjon] > [Søk]**, trykk deretter på **OK**.
 - Dersom du kjenner den tresifrede frekvensen til kanalen, angir du denne.
 - For å søke, velg **[Søk]**, trykk deretter på **OK**.

3. Når kanalen er funnet, velg **[Ferdig]**, trykk deretter på **OK**.
 - For å lagre kanalen som et nytt nummer, velg **[Lagre som ny kanal]**, trykk deretter på **OK**.
 - For å lagre kanalen som tidligere valgt kanal, velg **[Lagre gjeldende kanal]**, trykk deretter på **OK**.

Trinn 3: Fininnstill analoge kanaler

1. Trykk på **⬆**.
2. Velg **[Oppsett] > [Kanalinnstillinger] > [Kanalinstallasjon] > [Analog: manuell antenneinstallasjon] > [Fininnstill]**, trykk deretter på **OK**.
3. Trykk på **▲ ▼** for å fininnstille kanalen.

Endre navn på kanaler

Du kan endre navn på kanaler. Navnet vises når du velger kanalen.

1. Mens du ser på TV, trykk på **Q FIND**.
 - ↳ Kanalmatrisemenyen vises.
2. Velg kanalen for å endre navn.
3. Trykk på **☰ OPTIONS**.
 - ↳ Kanalvalgmenyen vises.
4. Velg **[Nytt kan.navn]**, trykk deretter på **OK**.
 - ↳ En tekstinntastingsboks vises
5. Trykk på **▲ ▼ ◀ ▶** for å velge hver bokstav, trykk deretter på **OK**.
6. Når navnet er fullført, velg **[Ferdig]**, trykk deretter på **OK**.

Tips

- Trykk på **[Aa]** for å endre en stor bokstav til en liten bokstav og omvendt.

Endre rekkefølge på kanaler

Etter at du installerer kanaler, kan du endre rekkefølgen som de vises i.

1. Mens du ser på TV, trykk på **Q FIND**.
↳ Kanalmatrisemenyen vises.
2. Trykk på **☰ OPTIONS**.
↳ Kanalvalgmenyen vises.
3. Velg **[Ny rekkefølge]**, trykk deretter på **OK**.
4. Velg kanalen som du vil endre rekkefølge på, trykk deretter på **OK**.
↳ Den valgte kanalen er uthevet.
5. Flytt den uthevede kanalen til dens nye plassering, trykk deretter på **OK**.
6. Trykk på **☰ OPTIONS**.
7. Velg **[Ny rekkefølge]**, trykk deretter på **OK**.

Test digitalt mottak

Du kan sjekke kvaliteten og signalstyrken til digitale kanaler. Dette lar deg flytte og teste antennen eller parabolen din.

1. Trykk på **🏠**.
2. Velg **[Oppsett] > [Kanalinnstillinger] > [Kanalinstallasjon] > [Digital: mottakstest]**, trykk deretter på **OK**.
3. Tast inn frekvensen du vil teste, trykk deretter på **OK**.
4. Velg **[Søk]**, trykk deretter på **OK**.
5. Når kanalen er funnet, velg **[Lagre]**, trykk deretter på **OK**.

Merk

- Dersom signalkvaliteten og styrken er dårlig, flytter du antennen eller parabolen og tester igjen.
- Dersom du fremdeles har problemer med mottak av den digitale sendingen, kontakter du en installatør.

8 Innstillinger

Dette kapitlet beskriver hvordan du kan endre innstillinger og tilpasse funksjoner:

Få tilgang til TV-menyer

Menyer hjelper deg med å installere kanaler, endre bilde- og lydinnstillinger og få tilgang til andre funksjoner:

1. Trykk på .
↳ Menyskjermen vises.

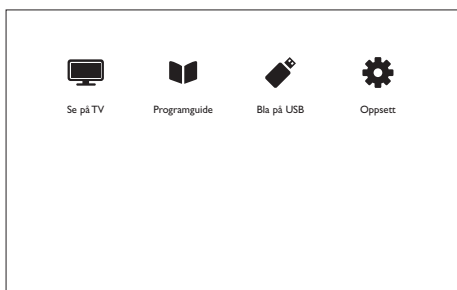

2. Velg én av følgende, trykk deretter på **OK**.
 - **[Se på TV]:** Dersom en annen kilde enn antenne er valgt, bytter du tilbake til antennekilden.
 - **[Programguide]:** Få tilgang til den elektroniske programguiden.
 - **[Bla på USB]:** Dersom en USB-enhet er koblet til, kan du få tilgang til innholdsleseren.
 - **[Oppsett]:** Få tilgang til menyer for å endre bilde-, lyd- og andre innstillinger.
3. Trykk på  for å avslutte.

Endre bilde- og lydinnstillinger

Endre bilde- og lydinnstillinger som passer dine preferanser. Du kan bruke forhåndsdefinerte innstillinger eller endre innstillinger manuelt.

Merk

- Mens du ser på TV eller eksterne enheter, trykk på  **ADJUST**, velg deretter **[Smart bilde]** eller **[Smart lyd]** for rask tilgang til bilde- og lydinnstillinger.

Bruk smart bilde

Bruk smart bilde til å ta i bruk forhåndsdefinerte bildeinnstillinger.

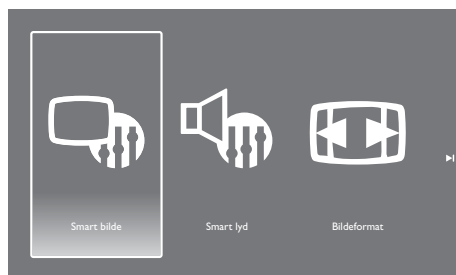

1. Trykk på  **ADJUST**.
2. Velg **[Smart bilde]**, trykk deretter på **OK**.
3. Velg én av følgende innstillinger, trykk deretter på **OK**.
 - **[Livaktig]:** Rike og dynamiske innstillinger, perfekt om dagen.
 - **[Naturlig]:** Naturlige bildeinnstillinger.
 - **[Kino]:** Ideelle innstillinger for filmer.
 - **[Spill]:** Ideelle innstillinger for spill.
 - **[Energisparing]:** Innstillinger som bevarer den mest energien.
 - **[Standard]:** Standardinnstillinger som passer de fleste miljø og typer video.
 - **[Fotografi]:** Ideelle innstillinger for fotoer.
 - **[Egendefinert]:** Tilpass og lagre dine personlige bildeinnstillinger.

Manuelt juster bildeinnstillinger

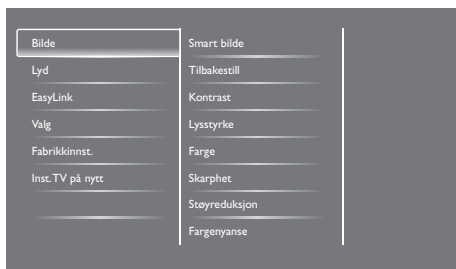

1. Trykk på **⬆**.
2. Velg **[Oppsett]** > **[TV-innstillinger]** > **[Bilde]**, trykk deretter på **OK**.
3. Velg én av følgende innstillinger, trykk deretter på **OK**.
 - **[Smart bilde]**: Få tilgang til forhåndsdefinerte smart bildeinnstillinger.
 - **[Tilbakestill]**: Tilbakestill til fabrikkstandarder.
 - **[Kontrast]**: Juster intensiteten til bakgrunnsbelyste områder, mens videoinnholdet beholdes uendret.
 - **[Lysstyrke]**: Juster intensiteten og detaljer i mørke områder.
 - **[Farge]**: Juster fargemetning.
 - **[Skarphet]**: Juster skarphet i bildet.
 - **[Støyreduksjon]**: Filtrer og reduser støy i et bilde.
 - **[Fargenyanse]**: Juster fargebalansen i et bilde.
 - **[Tilp. fargetone]**: Tilpass fargenyanseinnstilling. (Bare tilgjengelig hvis **[Fargenyanse]** > **[Egendefinert]** er valgt)
 - **[SmartVideo]**: Fininnstill hver piksel for å samsvare med omliggende piksler. Denne innstillingen gir et fantastisk bilde i høy oppløsning.
 - **[Avansert skarphet]**: Aktiver overlegen bildeskarphet.
 - **[Dyn. kontrast]**: Forbedre kontrast. **[Medium]**-innstillingen anbefales.

- **[Dyn. baklys.]**: Juster lysstyrken på TV-baklyset for å passe med lysforholdene.
- **[Red.MPEG-art.]**: Jevn ut overganger på digitale bilder. Du kan slå denne funksjonen på eller av.
- **[Fargeforst.]**: Gjør farger livligere og forbedre detaljene i lyse farger.
- **[Gamma]**: Juster midtoneintensiteten i bildet. Svart og hvit påvirkes ikke.
- **[PC-modus]**: Juster bildet når en PC er koblet til TV-en via HDMI eller DVI.
- **[Bildeformat]**: Endre bildeformatet.
- **[Skjermkanter]**: Juster visningsområdet. (når dette er stilt inn til maksimalt, kan du se støy eller grove kanter på et bilde).
- **[Bildeforskyvning]**: Juster bildeposisjonen for alle bildeformater utenom **[Auto zoom]** og **[Widescreen]**.

Endre bildeformat

1. Trykk på **ADJUST**.
2. Velg **[Bildeformat]**, trykk deretter på **OK**.
3. Velg et bildeformat, trykk deretter på **OK**.

Sammendrag av bildeformater

Følgende bildeinnstillinger kan konfigureres.

Merk

- Avhengig av formatet til bildekilden, er ikke noen bildeinnstillinger tilgjengelige.

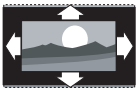

[Autoformat]: For enkelte modeller: (Ikke for PC-modus.) Automatisk vis passende bildeformat. Hvis ikke, brukes widescreen.

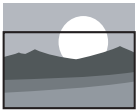

[Autofyll]: For enkelte modeller: Juster bildet til å fylle skjermen (tekster vises fremdeles). Anbefales for minimal skjermforvridning, men ikke for HD eller PC.



[Autozoom]: For enkelte modeller: Forstørr bildet for å fylle skjermen. Anbefales for minimal skjermforvridning, men ikke for HD eller PC.

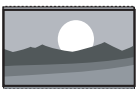

[Superzoom]: (Ikke for HD- og PC-modus.) Fjern de svarte kantene på siden av sendinger i 4:3. Det er minimal forvridning.



[4:3]: Vis det klassiske 4:3-formatet.



[Filmutv. 16:9]: (Ikke for HD- og PC-modus.) Skaler 4:3-format til 16:9.



[Widescreen]: Skaler 4:3-format til 16:9.



[Uskalert]: Kun for HD- og PC-modus, og bare for valgte modeller: Tillat maksimal skarphet. Noe forvridning kan være tilstede på grunn av kringkasterens systemer. Still inn PC-oppløsningen din til bredskjermmodus for best resultater.

Bruk smart lyd

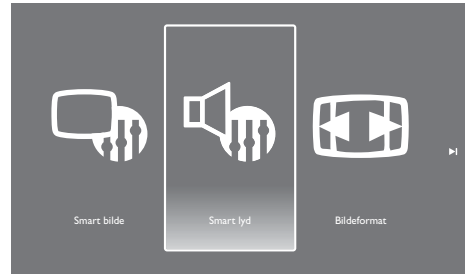

Bruk smart lyd til å ta i bruk forhåndsdefinerte lydinnstillinger:

1. Trykk på **ADJUST**.
2. Velg **[Smart lyd]**, trykk deretter på **OK**.
3. Velg én av følgende innstillinger, trykk deretter på **OK**.
 - **[Personlig]:** Bruk innstillingene som ble tilpasset i lydmenyen.
 - **[Standard]:** Innstillinger som passer de fleste miljø og typer lyd.
 - **[Nyheter]:** Perfekte innstillinger for tale, som nyheter.
 - **[Kino]:** Ideelle innstillinger for filmer.
 - **[Spill]:** Ideelle innstillinger for spill.
 - **[Drama]:** Ideelle innstillinger for dramaprogrammer.
 - **[Sport]:** Ideelle innstillinger for sportprogrammer.

Manuelt juster lydinnstillinger

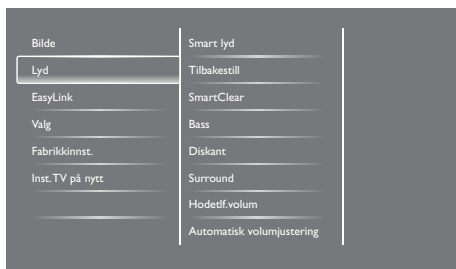

1. Trykk på **⬆️**.
2. Velg [**Oppsett**] > [**TV-innstillinger**] > [**Lyd**], trykk deretter på **OK**.
↳ [**Lyd**]-menyen vises.
3. Velg én av følgende innstillinger; trykk deretter på **OK**.
 - [**Smart lyd**]: Få tilgang til forhåndsdefinerte smart lyd-innstillinger.
 - [**Tilbakestill**]: Tilbakestill til fabrikkstandarder.
 - [**SmartClear**]: Forbedre lydklarheten.
 - [**Bass**]: Juster bassnivået.
 - [**Diskant**]: Juster diskantnivået.
 - [**Surround**]: Slå på romlig lyd.
 - [**Hodetf.volum**]: (For modeller med hodetelefoner) Juster hodetelefonvolum.
 - [**Automatisk volumjustering**]: Automatisk reduser plutselige volumendringer, for eksempel når du bytter kanaler.
 - [**Balanse**]: Juster balansen til høyre og venstre høyttalere.
 - [**SPDIF-utgang**]: Velg type digital lydutgang gjennom digital lydutgangskontakt.
 - [**PCM**]: Konverter ikke-PCM-lydtype til PCM-format.
 - [**Flerkanals**]: Mat ut lyd til hjemmekinoanlegget.

Bruk den universale tilgangsmenyen

Du kan slå på eller av alternativer for synshemmede eller hørselshemmede.

1. Mens du ser på TV, trykk på **⬆️**.
2. Velg [**Oppsett**] > [**Kanalinnstillinger**] > [**Språk**].
3. Velg én av følgende valg, trykk deretter på **OK**.
 - [**Primært lydsspråk**]: Hvis det valgte lydsspråket sender, er det stilt inn til standardspråk.
 - [**Sekundært lydsspråk**]: Dersom det primære lydsspråket ikke sender, vises den sekundære lyden.
 - [**Primært undertekstspråk**]: Dersom den valgte teksten sendes, velges den som standard.
 - [**Sekundært undertekstspråk**]: Dersom den primære teksten ikke sender, vises den sekundære teksten.
 - [**Primært tekst-TV**]: Dersom den valgte tekst-TV-en sendes, velges den som standard.
 - [**Sekundært tekst-TV**]: Dersom den primære tekst-TV-en ikke sender, vises den sekundære tekst-TV-en.
 - [**Hørselshemming**]: Aktiver eller deaktiver teksting for hørselshemmede.
 - [**Synshemming**]: Enkelte digitale TV-kanaler sender spesiallyd tilpasset for mennesker som er synshemmede. Normal lyd er blandet med ekstra kommentarer. Velg et alternativ:
 - [**Av**]: Slå av lyd for visuelt hemmede.
 - [**Høyttalere**]: Hør lyd for visuelt hemmede kun fra høyttalere
 - [**Hodetelefon**]: Hør lyd for visuelt hemmede kun fra hodetelefoner
 - [**Høytaler + hodetelefon**]: Hør lyd for synshemmede fra begge høyttalere og hodetelefoner.

- **[Volum synshemming]:** Juster volumet på lyd for synshemmede.
4. For å avslutte, trykk på .

Bruk avanserte tekst-tv-funksjoner





Få tilgang til tekst-tv-alternativmenyen

Få tilgang til tekst-tv-funksjonene gjennom tekst-tv-alternativmenyen.

1. Trykk på **TEXT**.
 - ↳ Tekst-tv-skjermen vises.
2. Trykk på  **OPTIONS**.
 - ↳ Tekst-tv-valgmenyen vises.
3. Velg én av følgende valg, trykk deretter på **OK**.
 - **[Frys side] / [Fjern frysing av side]:** Frys/fjerning frysing av gjeldende side.
 - **[Todelt skjerm] / [Full skjerm]:** Bytt mellom tekst-tv på full skjerm og todelt skjerm.
 - **[Sideoversikt]:** Slå på sideoversikt-tekst-tv-sending.
 - **[Forstørr] / [Normalvisning]:** Bytt mellom forstørret og normal visning av tekst-tv-sider.
 - **[Avslør]:** Skjul eller vis skjult informasjon på en side, som løsninger på gåter.
 - **[Bla underside]:** Dersom undersider er tilgjengelige, viser du automatisk hver underside i sekvens.
 - **[Språk]:** Velg et språk for tekst-tv.

Velg underside på tekst-tv

En tekst-tv-side kan inneholde flere undersider: Undersider vises ved siden av hovedsidennummeret.

1. Trykk på **TEXT**.
 - ↳ Tekst-tv-skjermen vises.
2. Trykk på  eller  for å velge en tekst-tv-side.
3. Trykk på  eller  for å gå inn i en underside.

Velg sendinger i oversikt-tekst-tv



Hopp fra ett emne til et annet ved å taste inn sidetall med oversikt-tekst-tv-sendinger. Oversikt-tekst-tv-sendinger er tilgjengelige på valgte TV-kanaler.

1. Trykk på **TEXT**.
 - ↳ Tekst-tv-skjermen vises.
2. Trykk på  **OPTIONS**.
3. Velg **[Sideoversikt]**, trykk deretter på **OK**.
 - ↳ Oversikten vises.
4. Velg et emne.
5. Trykk på **OK** for å vise siden.

Opprett og bruk lister over foretrukne kanaler

Du kan opprette en liste over foretrukne TV-kanaler slik at du lett kan finne disse kanalene.

Vis bare listen over favorittkanaler

1. Mens du ser på TV, trykk på  **FIND**.
 - ↳ Kanalmatrisemenyen vises.
2. Trykk på  **OPTIONS**.

- Velg **[Velg liste]** > **[Favoritter]**, trykk deretter på **OK**.
 - ↳ Bare kanaler i favorittlisten vises i kanalrutenettet.

Merk

- Favorittkanalrutenettet er tomt til du legger kanaler til favorittlisten.

Vis alle kanaler

Du kan avslutte favorittlisten, og vise alle installerte kanaler.

- Mens du ser på TV, trykk på **Q FIND**.
 - ↳ Kanalmatrisemenyen vises.
- Trykk på **≡ OPTIONS**.
- Velg **[Velg liste]** > **[Alle]**, trykk deretter på **OK**.
 - ↳ Alle kanaler vises i kanalrutenettet.

Merk

- Alle favorittkanaler merkes med en stjerne når du vise kanalrutenettet.

Behandle favorittlisten

- Mens du ser på TV, trykk på **Q FIND**.
 - ↳ Kanalmatrisemenyen vises.
- Trykk på **≡ OPTIONS**.
- Velg **[Velg liste]** > **[Alle]**, trykk deretter på **OK**.
- Trykk på **≡ OPTIONS**.
- Velg **[Merk favoritt]** eller **[Fjern favorittmerking]**, trykk deretter på **OK**.
 - ↳ Kanalen legges til eller fjernes fra favorittlisten.

Merk

- Alle favorittkanaler merkes med en stjerne i kanalrutenettet.

Bruke den elektroniske programguiden

Programguiden er en skjermguide som er tilgjengelig for digitale kanaler. Den lar deg:

- Vise en liste over digitale programmer som sendes
- Vise kommende programmer
- Grupper programmer etter sjanger
- Sett påminnelser når programmer starter
- Sett opp foretrukne programguidekanaler

Slå på EPG

- Trykk på **🏠**.
- Velg **[Programguide]**, trykk deretter på **OK**.
 - ↳ Programguiden vises med informasjon om de planlagte programmene.

Merk

- Programguidedata er kun tilgjengelig i enkelte land og kan ta noe tid å laste.

Endre alternativer for programguide

Du kan sette eller fjerne påminnelser, endre dagen, og få tilgang til andre nyttig valg i programguidens valgmeny.

- Trykk på **🏠**.
- Velg **[Programguide]**, trykk deretter på **OK**.
- Trykk på **≡ OPTIONS**.
 - ↳ Programguidemenyen vises.
- Velg én av følgende valg, trykk deretter på **OK**.
 - **[Sett påminnelse] / [Fjern påminnelser]**: Sett eller fjern programpåminnelser.
 - **[Endre dag]**: Sett programguidedagen.
 - **[Vis info]**: Vis programinformasjon.

- **[Søk etter sjanger]:** Søk TV-programmer etter sjanger.
- **[Registrer påminnelser]:** Vis programpåminnelser. Bare tilgjengelig for kommende programmer.
- **[Hent EPG-data]:** Oppdater seneste programguideinformasjon.

Vis TV-klokken

Du kan vise en klokke på TV-skjermen. Klokken viser gjeldende tid med tidsdata mottatt fra TV-operatøren.

Still inn TV-klokken manuelt

I enkelte land, må du stille inn TV-klokken manuelt.

1. Trykk på **⬆️**.
2. Velg **[Oppsett] > [TV-innstillinger] > [Valg] > [Klokke]**.
3. Velg **[Autoklokke]**, trykk deretter på **OK**.
4. Velg **[Manuelt]**, trykk deretter på **OK**.
5. Velg **[Klokkeslett]** eller **[Dato]**, trykk deretter på **OK**.
6. Trykk på **navigasjonsknappene** for å stille inn klokkeslettet eller datoen.
7. Velg **[Ferdig]**, trykk deretter på **OK**.
8. Trykk på **⬆️** for å avslutte.

Merk

- Dersom det valgte landet ditt støtter digital kringkasting, viser klokken tidsdata fra TV-operatøren som prioritering.

Vis TV-klokken

1. Mens du ser på TV, trykk på **☰ OPTIONS**.
↳ Valgmenyen vises.
2. Velg **[Klokke]**.
3. Trykk på **OK**.

Merk

- For å deaktivere klokken, gjentar du prosedyren.

Endre klokkemodusen.

1. Trykk på **⬆️**.
2. Velg **[Oppsett] > [TV-innstillinger] > [Valg] > [Klokke] > [Autoklokke]**.
3. Velg **[Automatisk]** eller **[Manuelt]**, trykk deretter på **OK**.

Endre tidssonen

Merk

- Dette valget er bare tilgjengelig hvis du velger **[Autoklokke] > [Automatisk]** (i landet med klokkeoverføringsdata).

1. Trykk på **⬆️**.
2. Velg **[Oppsett] > [TV-innstillinger] > [Valg] > [Klokke] > [Tidssone]**.
3. Velg tidssonen din.
4. Trykk på **OK** for å bekrefte.

Bruk sommer-/vintertid.

Merk

- Dette valget er bare tilgjengelig dersom du velger **[Autoklokke]** > **[Manuelt]**.

1. Trykk på **⬆**.
2. Velg **[Oppsett]** > **[TV-innstillinger]** > **[Valg]** > **[Klokke]** > **[Sommertid]**, trykk deretter på **OK**.
3. Velg **[Standardtid]** eller **[Sommertid]**, trykk deretter på **OK**.

Bruk timere

Du kan stille inn timere for å sette TV-en i hvilemodus ved en spesifisert tid.

Tips

- Still inn TV-klokken før du bruker timere.

Automatisk sett TV-en i hvilemodus (dvaletimer)

Dvaletimer setter TV-en i hvilemodus etter en forhåndsdefinert periode.

Tips

- Du kan slå av TV-en tidligere eller nullstille dvaletimeren under nedtellingen.

1. Trykk på **⬆**.
2. Velg **[Oppsett]** > **[TV-innstillinger]** > **[Valg]** > **[Tidsinnst. av]**.
↳ **[Tidsinnst. av]**-menyen vises.
3. Velg en verdi.
↳ Hvis du velger null, skrur dvaletimeren av.
4. Trykk på **OK** for å slå på dvaletimeren.
↳ TV-en går i hvilemodus etter den spesifiserte tiden.

Lås upassende innhold

Du kan forhindre at barn ser på enkelte programmer eller kanaler ved å låse TV-kontrollene.

Still inn eller endre kode

1. Trykk på **⬆**.
2. Velg **[Oppsett]** > **[Kanalinnstillinger]** > **[Barnesikring]**.
3. Velg **[Sett kode]** eller **[Endre kode]**.
↳ Menyene **[Sett kode]** / **[Endre kode]** vises.
4. Angi koden din med **tallknappene**.
↳ Følg anvisningene på skjermen for å opprette eller endre PIN-koden din.

Tips

- Dersom du glemmer koden din, tast inn "8888" for å overstyre eventuelle eksisterende koder.



Lås eller lås opp én eller flere kanaler

1. Trykk på **⬆** > **[Oppsett]** > **[Kanalinnstillinger]** > **[Barnesikring]** > **[Kanallås]**.
↳ En liste over kanaler vises.
2. Velg kanalen som du vil låse eller låse opp, trykk deretter på **OK**.
↳ Første gang du låser eller låser opp en kanal, blir du bedt om å taste inn PIN-koden din.
3. Tast inn koden din og trykk på **OK**.
↳ Dersom kanalen er låst, vises et låseikon.
4. Gjenta prosessen for å låse eller låse opp flere kanaler.

5. For å aktivere låsene, slå TV-en på og av.
 - ↳ Når du bytter kanaler med **CH -** eller **CH +**, hoppes de låste kanalene over:
 - ↳ Når du går til de låste kanalene fra kanalrutenettet, blir du bedt om å taste inn PIN-koden din.

Still inn foreldrerangeringer

Noen digitale kringkastere rangerer programmene deres etter alder. Du kan stille inn TV-en din til å bare vise programmer med aldersgrenser under barnet ditt sin alder.

1. Trykk på .
2. Velg [**Oppsett**] > [**Kanalinnstillinger**] > [**Barnesikring**] > [**Foreldresens.**].
 - ↳ En skjerm for oppsett av kode vises.
3. Angi koden din med **tallknapper**.
 - ↳ Rangeringsmenyen vises.
4. Velg en aldersrangering, trykk deretter på **OK**.
5. Trykk på  for å avslutte.

Endre språk

Avhengig av kringkasteren din, kan du endre lyd-språket, tekstings-språk, eller begge, for en TV-kanal.

Flere lyd-språk, tekster, eller begge, kringkastes gjennom tekst-tv eller DVB-T digitale sendinger. Sendinger med dobbel lyd: Med digitale sendinger, kan du velge et tekstings-språk.

Endre menyspråk

1. Trykk på .
2. Velg [**Oppsett**] > [**TV-innstillinger**] > [**Valg**] > [**Menyspråk**], trykk deretter på **OK**.
3. Velg et språk, trykk deretter på **OK**.

Endre lyd-språk

Du kan velge et lyd-språk hvis det er tilgjengelig fra kringkasteren. For digitale kanaler, kan flere språk være tilgjengelige. For analoge kanaler, kan to språk være tilgjengelige.

1. Mens du ser på TV, trykk på  **OPTIONS**.
2. For digitale kanaler, velg [**Lyd-språk**], velg språket, trykk deretter på **OK**.
3. For analoge kanaler, velg [**Dobbel I-II**], velg ett av språkene, trykk deretter på **OK**.

Vis eller skjul teksting

1. Mens du ser på TV, trykk på **SUBTITLE**.
2. Velg én av følgende, trykk deretter på **OK**.
 - [**På**]: Vis alltid teksting.
 - [**Av**]: Vis aldri teksting.
 - [**På under demp**]: Når lyd er dempet, vis teksting.



Merk

- Gjenta denne prosedyren for å aktivere teksting på hver analoge kanal.
- Velg [**Teksting**] > [**Av**] for å deaktivere teksting.

Velg et tekstings-språk i digitale kanaler



Merk

- Når du velger et tekstings-språk i en digital TV-kanal som beskrevet under, overstyres midlertidig foretrukket tekstings-språk satt i installasjonsmenyen.

1. Mens du ser på TV, trykk på  **OPTIONS**.
2. Velg [**Tekst-språk**], trykk deretter på **OK**.
3. Velg et tekst-språk.
4. Trykk på **OK** for å bekrefte.

Oppdater TV-programvaren

Philips streber etter å forbedre produktene sine og vi anbefaler at du oppdaterer TV-programvaren når oppdateringer er tilgjengelige.

Metoder for oppdatering av TV-programvaren

Du kan oppdatere TV-programvaren på én av følgende måter:



- A: med en USB-lagringsenhet,
- B: ved forespørsel gjennom digitale sendinger, eller
- C: etter forespørsel gjennom digitale sendinger.

A: med en USB-lagringsenhet,

For å oppdatere med en USB-lagringsenhet, trenger du:

- En datamaskin med Internett-tilgang
- En USB-lagringsenhet.

Trinn 1: Sjekk gjeldende programversjon

1. Trykk på .
2. Velg **[Oppsett]** > **[Programvareinnst.]** > **[Nåværende progr.vare]**.
 - ↳ Gjeldende programvareinformasjon vises.
3. Skriv ned programvarens versjonsnummer.
4. For å gå tilbake, trykk på **OK**.
5. For å avslutte, trykk på .

Trinn 2: Last ned og oppdater siste programversjon

1. Koble til en USB-lagringsenhet.
2. Trykk på .
3. Velg **[Oppsett]** > **[Oppdater programvare]**.
4. Følg anvisningene for å laste inn en fil til USB-lagringsenheten.

5. Koble USB-lagringsenheten til datamaskinen din, dobbeltklikk deretter filen.
 - ↳ En webside åpnes.
6. Følg anvisningene på websiden.
 - Dersom gjeldende programvareversjon samsvarer med den siste programvareoppdateringsfilen, trenger du ikke oppdatere TV-programvaren din.
 - Dersom gjeldende programvareversjon er mindre enn den siste programvareoppdateringsfilen, laster du ned den siste programvareoppdateringsfilen til rotmappen på USB-enheten din.
7. Koble USB-lagringsenheten fra datamaskinen.

B: Oppdater ved forespørsel gjennom digitale sendinger

Dersom du mottar digitale sendinger (DVB-T), mottar TV-en din automatisk programvareoppdateringer. Når TV-en din mottar en programvareoppdatering, vil den be deg om å oppdatere TV-programvaren.

1. Trykk på .
2. Velg **[Oppsett]** > **[Programvareinnst.]** > **[Kunngjøring]**.
3. Dersom en melding vises som ber deg om å oppdatere programvaren, følger du anvisningene for å starte oppdateringen.
 - ↳ TV-en starter på nytt etter at programvareoppdateringen er fullført.
4. Dersom du ikke vil oppdatere programvaren, velg **[Oppsett]** > **[Programvareinnst.]** > **[Fjern kunngjøring]**, trykk deretter på **OK**.



Merk

- Dersom du hopper over oppdateringen, kan du oppdatere den manuelt senere (se "C: Sjekk for oppdateringer gjennom digitale sendinger" på side 28).

C: Sjekk for oppdateringer gjennom digitale sendinger

Du kan sjekke om det er oppdateringer tilgjengelig gjennom digitale sendinger:

1. Trykk på **⬆️**.
2. Velg **[Oppsett] > [Programvareinnst.] > [Check on major updates]**.
3. Dersom en oppdatering er tilgjengelig, følger du anvisningene på skjermen for å starte oppdateringen.
 - ↳ TV-en starter på nytt etter at programvareoppdateringen er fullført.

Endre TV-valg

Bruk valgmenyen til å tilpasse TV-innstillingene dine.

1. Trykk på **⬆️**.
2. Velg **[Oppsett] > [TV-innstillinger] > [Valg]**.
3. Velg én av følgende, trykk deretter på **OK**.
 - **[Menyspråk]:** Velg et menyspråk.
 - **[Tidsinnst. av]:** Setter TV-en i hvilemodus etter en forhåndsdefinert periode.
 - **[Plassering]:** Optimer TV-innstillinger for plasseringen din - hjemme eller butikk.
 - **[E-merke]:** Dette elementet stiller inn TV-en til butikkmodus. Når en annen OSD er på skjermen, vises ikke E-merke.
 - **[Volumlinje]:** Vis volumlinjen når du justerer volumet.
 - **[Slå av automatisk]:** For å bevare energi, stiller du inn TV-en til å automatisk slå av etter en periode uten aktivitet.
 - **[Kanalinformasjonsstørrelse]:** Endre type informasjon som vises når du bytter kanaler.

- **[Forsinkelse lyd ut]:** Automatisk synkroniser bildet på TV-en din til lyden fra et tilkoblet hjemmekinoanlegg.
- **[Tekst-TV 2.5]:** Med Text-TV 2.5 kan du visa text-TV med fler färger och bättre grafik än vanlig text-TV.
- **[Klokke]:** Vis eller fjern tiden fra TV-en, og still inn klokkealternativer.

Start en TV-demo

Du kan bruke demonstrasjoner til å bedre forstå funksjonene på TV-en. Enkelte demonstrasjoner er ikke tilgjengelige på visse modeller. Tilgjengelige modeller vises i menylisten.

1. Mens du ser på TV, trykk på **⬆️**.
2. Velg **[Oppsett] > [Se demo]**, trykk deretter på **OK**.
3. Velg en demo og trykk på **OK** for å vise den.
4. For å avslutte, trykk på **↶**.

Gjenoppsett TV-en til fabrikkinnstillinger

Du kan gjenopprette standard bilde- og lydinnstillinger til TV-en. Kanalinstallasjonsinnstillinger blir det samme.

1. Trykk på **⬆️**.
2. Velg **[Oppsett] > [TV-innstillinger] > [Fabrikkinnst.]**, trykk deretter på **OK**.
3. Dersom du blir bedt om å taste inn en kode, taster du inn barnelåskoden (se "Still inn eller endre kode" på side 25).
 - ↳ En bekreftelsesmelding vises.
4. Trykk på **OK** for å bekrefte.

9 Multimedia

Dette kapitlet beskriver hvordan du bruker multimediafunksjonen.

Spill av fotoer og musikk på USB-lagringenheter



Forsiktig

- Philips er ikke ansvarlig dersom USB-lagringenheten ikke støttes, og er heller ikke ansvarlige for skade eller tap av data fra enheten.







Koble til en USB-lagringenhet for å spille av fotoer eller musikk lagret på den.

1. Slå på TV-en.
2. Koble USB-enheten til USB-porten på siden av TV-en.
3. Trykk på .
4. Velg [**Bla på USB**], trykk deretter på **OK**.
↳ USB-leseren vises.



Vis fotoer

1. I USB-leseren, velg [**Bilde**], trykk deretter på **OK**.
2. Velg et foto eller et fotoalbum, trykk deretter på **OK** for å vise fotoet som er forstørret til å fylle TV-skjermen.
 - For å vise neste eller forrige foto, trykk på  .
3. For å gå tilbake, trykk på .

Vis en lysbildevisning av fotoene dine

1. Når et fullskjerm bilde av et foto vises, trykk på **OK**.
 - ↳ En lysbildevisning starter fra det valgte fotoet.
- Trykk på følgende knapper for å kontrollere avspilling:
 -  for å spille av.
 -  for å pause.
 -  eller  for å spille av forrige eller neste foto.
 -  for å stoppe.
 - For å gå tilbake, trykk på .

Endre innstillinger for lysbildevisning

1. Når du ser en lysbildevisning, trykk på  **OPTIONS**.
 - ↳ Valgmenyen for lysbildevisning vises.
2. Velg én av følgende, trykk deretter på **OK**.
 - [**Start/Stopp fremvisning**]: Start eller stopp lysbildevisning.
 - [**Lysbi. overg.**]: Still inn overgangen fra ett bilde til neste.
 - [**Lysbi. frekv.**]: Velg visningstiden for hvert foto.
 - [**Gjenta**] / [**Spill én gang**]: Vis bildene i mappen bare én gang, eller gjentatte ganger.
 - [**Bland av**] / [**Bland på**]: Vis bildene i sekvensiell rekkefølge, eller tilfeldig.
 - [**Roter bilde**]: Roter foto.
 - [**Vis info**]: Vis bildenavnet, dato, størrelse og neste bilde i lysbildevisningen.
 - [**Angi Scenea**]: Angi det valgte bildet som TV-bakgrunnen.
3. For å gå tilbake, trykk på .

Merk

- [**Roter bilde**] og [**Vis info**] vises bare når lysbildevisningen er pauset.

Lytt til musikk

1. I USB-leseren, velg **[Musikk]**, trykk deretter på **OK**.
2. Velg et musikkspor eller album, trykk deretter på **OK** for å spille.
3. For å kontrollere avspilling, trykk på avspillingsknappene:
 - **▶** for å spille av.
 - **||** for å pause.
 - **◀** eller **▶** for å spille av forrige eller neste spor.
 - **◀◀** eller **▶▶** for å søke fremover eller bakover.
 - **■** for å stoppe.

Endre musikkinnstillinger

- Mens du spiller av musikk, trykk på **☰ OPTIONS** for å få tilgang til én av følgende innstillinger, trykk deretter på **OK**.
 - **[Stopp playback]**: Stopp musikkavspilling.
 - **[Gjenta]**: Spill av en sang én gang eller gjentatte ganger.
 - **[Bland på]** / **[Bland av]**: Spill av sanger i sekvens eller tilfeldig.
 - **[Vis info]**: Vis filnavnet.

Vis en lysbildevisning med musikk

Du kan vise en lysbildevisning med bakgrunnsmusikk.

1. Velg et album med sanger.
2. Trykk på **OK**.
3. Trykk på **↶** for å gå tilbake til USB-innholdsleseren.
4. Velg et album med bilder.
5. Trykk på **OK**.
 - ↳ Lysbildevisningen starter.
6. For å avslutte, trykk på **↶**.

Koble fra en USB-lagringsenhet



Forsiktig

- Følg denne fremgangsmåten for å unngå skade på USB-lagringenheten din.
1. Trykk på **↶** for å avslutte USB-leseren.
 2. Vent fem sekunder, koble deretter fra USB-lagringenheten.

Lytt til digitale radiokanaler

1. Trykk på **Q FIND**.
 - ↳ Kanalmatrisemenyen vises.
2. Trykk på **☰ OPTIONS**, velg deretter **[Velg liste]** > **[Radio]**.
 - ↳ Radiokanalrutenettet vises.
3. Velg en radiokanal og trykk på **OK** for å lytte.

10 Erklæring om bildepunkter

Philips streber etter å levere produkter av høyeste kvalitet. Vi bruker noen av industriens mest avanserte produksjonsprosesser og vi praktiserer streng kvalitetskontroll. Defekte piksler på en flatskjerm kan derimot ikke unngås. Ingen produsent kan garantere at alle paneler er uten feil på piksler, men Philips garanterer at enhver skjerm med uakseptabelt mange defekter reparerer eller byttes ut under garantien. Dette avsnittet forklarer de forskjellige typene av pikseldefekter, og definerer et akseptabelt defektnivå for hver type. For at reparasjon eller et nytt produkt skal dekkes av garantien, må antallet defekte piksler på en skjerm overstige disse nivåene. For eksempel kan ikke mer enn 0,0004 % av subpikslene på en skjerm være defekte. Videre setter Philips enda høyere kvalitetsstandarder for enkelte typer eller kombinasjoner av pikseldefekter som er lettere å legge merke til enn andre. Dette gjelder over hele verden.

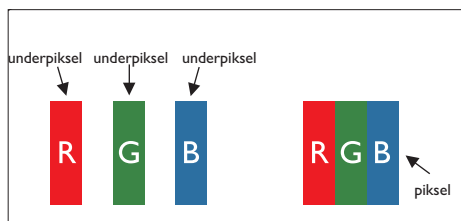

Piksler og underpiksler

En piksel, eller et bildeelement, er sammensatt av tre underpiksler i primærfargene rød, grønn og blå. Mange piksler utgjør til sammen et bilde. Når alle underpikslene i en piksel er belyst, vil de tre fargede underpikslene sammen opptre som en enkelt hvit piksel. Når alle er mørke, vil de tre fargede underpikslene sammen opptre som en enkelt svart piksel. Andre kombinasjoner av belyste og mørke underpiksler opptrer som enkelte piksler med andre farger.

Typer av feil på piksler

Feil på piksler og underpiksler vises på skjermen på forskjellige måter. Det er to kategorier av pikseldefekter og flere typer underpikseldefekter innenfor hver kategori.

Lyst punkt-feil: lyst punkt-feil vises som piksler eller underpiksler som alltid er "på" eller lyser. Et lyst punkt er en underpiksel som stikker seg ut når skjermen viser et mørkt mønster. Det finnes flere typer av lyst punkt-feil:

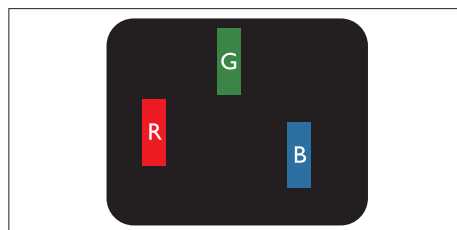

En belyst rød, grønn eller blå underpiksel

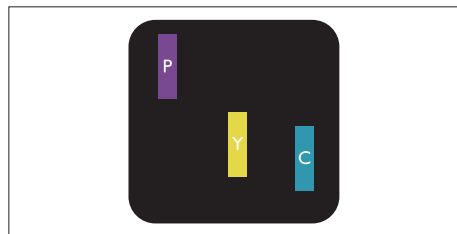

To tilstøtende belyste underpiksler:

- Rød + Blå = Fiolett
- Rød + Grønn = Gul
- Grønn + Blå = Blågrønn



Tre tilstøtende belyste underpiksler (en hvit piksel)

Merk

- Et rødt eller blått lyst punkt er mer enn 50 prosent lysere enn omkringliggende punkter; et grønt lyst punkt er 30 prosent lysere enn omkringliggende punkter.

Svart punkt-feil: svart punkt-feil vises som piksler eller underpiksler som alltid er "av". Et svart punkt er en underpiksel som vises på skjermen når skjermen viser et lyst mønster. Det finnes flere typer svart punkt-feil:

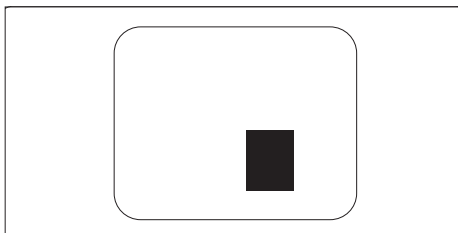
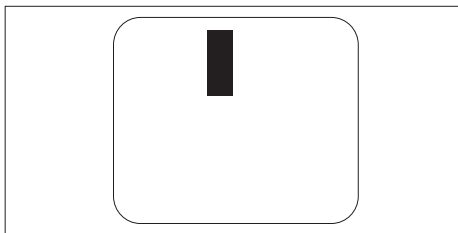

Nærhet mellom pikseldefekter

Ettersom piksel- og underpikseldefekter som ligger nær hverandre og er av samme type kan være lettere å få øye på, spesifiserer Philips også toleransegrensen for nærhet mellom pikseldefekter.

Toleranse for pikseldefekter

For at garantien skal dekke reparasjon eller et nytt produkt på grunn av ødelagte bildepunkter i løpet av garantiperioden, må antallet defekte bildepunkter i en skjerm fra Philips overskride antallet som oppgis i følgende oversikter.

LYST PUNKT-FEIL	AKSEPTABELT NIVÅ
MODELL	221TE4L / 231TE4L
1 belyst underpiksel	3
2 tilstøtende belyste underpiksler	1
3 tilstøtende belyste underpiksler (én hvit piksel)	0
Avstand mellom to lyst punkt-defekter*	>15 mm
Totalt antall lyst punkt-defekter av alle typer	3

SVART PUNKT-FEIL	AKSEPTABELT NIVÅ
MODELL	221TE4L / 231TE4L
1 mørk underpiksel	5 eller færre
2 tilstøtende mørke underpiksler	2 eller færre
3 tilstøtende mørke underpiksler	0
Avstand mellom to svart punkt-defekter*	>15 mm
Totalt antall svart punkt-defekter av alle typer	5 eller færre

TOTALT ANTALL PUNKTDEFEKTER	AKSEPTABELT NIVÅ
MODELL	221TE4L / 231TE4L
Totalt antall lyst- eller svart punkt-defekter av alle typer	5 eller færre



Merk

- 1 eller 2 tilstøtende underpikseldefekter = 1 punktdefekt

11 Feilsøking

I denne delen beskrives vanlige problemer og foreslåtte løsninger.

Generelle problemer med skjermen

Skjermen slår seg ikke på:

- Trekk ut strømledningen fra stikkontakten. Vent i et minutt, og sett den i igjen.
- Undersøk at strømledningen er forsvarlig tilkoblet.

Fjernkontrollen fungerer ikke som den skal:

- Sjekk at batteriene i fjernkontrollen er satt inn riktig og i riktig retning i henhold til +/-.
- Bytt ut batteriene i fjernkontrollen hvis de er utladet eller svake.
- Rengjør sensorlinsene på fjernkontrollen og skjermen.

Skjermmenyen står på feil språk

- Endre skjermmenyen til foretrukket språk.

Når du skrur skjermen på/av/setter den i hvilemodus, hører du en knirkelyd fra kabinettet til skjermen:

- Du trenger ikke foreta deg noe. Knirkelyden kommer av at skjermen utvider og trekker seg sammen når den blir varmere og kaldere. Dette påvirker ikke ytelsen.

Problemer med TV-kanaler

Kanaler som er installert tidligere, vises ikke i kanaloversikten:

- Undersøk at riktig kanaloversikt er valgt.

Ingen digitale kanaler ble funnet under installasjonen:

- Sjekk om skjermen støtter DVB-T eller BVD-C i landet der du oppholder deg. Du kan se en oversikt over land på baksiden av skjermen.

Problemer med bildet

Skjermen er på, men det er ikke noe bilde:

- Sjekk at antennen er godt koblet til skjermen.
- Sjekk at riktig apparat er valgt som kilde på skjermen.

Det er lyd, men ikke noe bilde:

- Sjekk at bildeinnstillingene er korrekte.

Det er dårlig TV-mottak fra en antenntilkobling:

- Sjekk at antennen er godt koblet til skjermen.
- Høytalere, lydanlegg som ikke er jordet, neonlys, høye bygninger og andre store gjenstander kan ha innvirkning på kvaliteten på mottaket. Om mulig kan du prøve å forbedre mottakskvaliteten gjennom å vri antennen i en annen retning eller flytte apparater bort fra skjermen.
- Hvis det bare er dårlig mottak på én kanal, kan du fininnstille denne kanalen.

Det er dårlig bilde kvalitet fra tilkoblede apparater:

- Sjekk at apparatene er korrekt tilkoblet.
- Sjekk at bildeinnstillingene er korrekte.

Skjermen lagret ikke bildeinnstillingene dine:

- Sjekk at skjermens plassering er satt til hjemmemodus. I denne modusen kan du endre og lagre innstillinger.

Bildet passer ikke i skjermen – det er for stort eller for lite:

- Prøv et annet bildeformat.

Bildets posisjon er gal:

- Det kan hende at bildesignaler fra enkelte apparater ikke passer skjermen. Sjekk utsignalet fra apparatet.

Problemer med lyd

Det er bilde på skjermen, men det kommer ikke lyd:

Merk

- Hvis skjermen ikke registrerer et lydsignal, blir lydutgangen deaktivert automatisk – dette er ingen feilfunksjon.

- Sjekk at kablene er korrekt tilkoblet.
- Sjekk at lydnivået ikke er satt til 0.
- Sjekk at lyden ikke er dempet.

Det er bilde, men dårlig lydkvalitet:

- Sjekk at lydinnstillingene er korrekte.

Det er bilde, men lyden kommer fra bare én høyttaler:

- Sjekk at lydbalansen er satt i midten.

Problemer med HDMI-tilkobling

Det er problemer med et HDMI-apparat:

- Vær oppmerksom på at HDCP-støtte kan gjøre at innholdet fra en HDMI-kilde blir forsinket.
- Hvis skjermen ikke gjenkjenner HDMI-apparatet og det ikke vises noe bilde, kan du prøve å bruke et annet apparat som kilde, og så bytte tilbake igjen.
- Hvis det forekommer tidvise forstyrrelser i lyden, bør du sjekke at utdatainnstillingene fra HDMI-apparatet er riktige.
- Hvis du bruker en HDMI-til-DVI-adapter eller HDMI-til-DVI-kabel, så sjekk at du også har koblet til en ekstra lyd kabel til **PC AUDIO IN** (kun mini-jack).

Problemer med tilkobling til datamaskin

Bildet fra datamaskinen som vises på skjermen, er ikke stabilt:

- Sjekk at du har valgt en oppløsning og oppfriskningsfrekvens som støttes, på datamaskinen.
- Sett skjermens bildeformat til uskalert.

Kontakt oss

Hvis du ikke klarer å løse problemet, kan du se FAQ (vanlige spørsmål) om denne skjermen på www.philips.com/support.

Hvis problemet forblir uløst, kan du kontakte Philips' kundestøtte i landet der du befinner deg. Du finner kontaktinformasjon i denne brukerhåndboken.



Advarsel

- Du må aldri prøve å reparere TV-en selv. Dette kan føre til alvorlige personskader, skade på skjermen som ikke lar seg reparere, eller gjøre garantien ugyldig.



Merk

- Noter deg skjermens modell og serienummer før du kontakter Philips. Du finner disse numrene bak på skjermen og på emballasjen.



Versjon: M4221TEE1T

2012 © Koninklijke Philips Electronics N.V. Med enerett.

Spesifikasjonene kan endres uten forvarsel.

Philips og Philips-skjoldmerket er registrerte varemerker som tilhører Koninklijke Philips Electronics N.V. og brukes på lisens fra Koninklijke Philips Electronics N.V.

www.philips.com