

221TE4L

231TE4L

Nederlands



www.philips.com/welcome

NL	Kennisgeving & belangrijke informatie	2
	Gebruikershandleiding	5
	Probleemoplossing	35

PHILIPS



Country	Code	Telephone number	Tariff
Austria	+43	0810 000206	€ 0.07
Belgium	+32	078 250851	€ 0.06
Denmark	+45	3525 8761	Local call tariff
Finland	+358	09 2290 1908	Local call tariff
France	+33	082161 1658	€ 0.09
Germany	+49	01803 386 853	€ 0.09
Greece	+30	00800 3122 1223	Free of charge
Ireland	+353	01 601 1161	Local call tariff
Italy	+39	840 320 041	€ 0.08
Luxembourg	+352	26 84 30 00	Local call tariff
The Netherlands	+31	0900 0400 063	€ 0.10
Norway	+47	2270 8250	Local call tariff
Poland	+48	0223491505	Local call tariff
Portugal	+351	2 1359 1440	Local call tariff
Spain	+34	902 888 785	€ 0.10
Sweden	+46	08 632 0016	Local call tariff
Switzerland	+41	02 2310 2116	Local call tariff
United Kingdom	+44	0207 949 0069	Local call tariff

Registreer uw product en krijg ondersteuning op
www.philips.com/welcome

Inhoud

1 Kennisgeving	2
2 Belangrijk	3
De meest bijgewerkte gebruikershandleiding online	4
3 Aan de slag en uw apparaten aansluiten	5
Aansluiting achterkant	5
Aansluiting zijkant	6
Gebruik een Conditional Access Module	7
Philips EasyLink gebruiken	7
4 Bediening	9
Bedieningsknoppen zijkant	9
Afstandsbediening	10
5 Beeldscherm gebruiken	11
Uw beeldscherm aan-/uitzetten of op stand-by zetten	11
Tussen zenders schakelen	12
Aangesloten apparaten afspelen	12
Monitorvolume aanpassen	13
6 Productinformatie	14
Ondersteunde beeldschermresoluties	14
Tuner/Ontvangst/Uitzending	14
Afstandsbediening	14
Voeding	14
Ondersteunde beeldschermsteunen	14
7 Installatie TV/zender	15
Zenders automatisch installeren	15
Zenders handmatig installeren	16
Zenders nieuwe naam geven	16
Zenders herschikken	17
Digitale ontvangst testen	17
8 Instellingen	18
TV-menu's	18
Beeld- en geluidsinstellingen wijzigen	18
Het universele toegangsmenu gebruiken	21
Geavanceerde teletekstfuncties gebruiken	22
Lijsten van favoriete zenders creëren en gebruiken	23
De elektronische programmagids gebruiken	23
De TV-klok weergeven	24
Timers gebruiken	25
Ongeschikte inhoud vergrendelen	25
Taal wijzigen	26
De software van de TV bijwerken	27
TV-voorkeuren wijzigen	29
Een TV-demo starten	29
De TV resetten naar fabrieksinstellingen	29
9 Multimedia	30
Foto's en muziek afspelen op USD-opslagapparaten	30
10 Pixelbeleid	32
11 Probleem-oplossing	35
Algemene beeldschermproblemen	35
Problemen TV-zender	35
Beeldproblemen	35
Geluidsproblemen	36
Problemen met HDMI-aansluiting	36
Problemen met computeraansluiting	36
Neem contact met ons op	36

1 Kennisgeving

2012 © Koninklijke Philips Electronics N.V.
Alle rechten voorbehouden.

Philips en het Philips Shield Emblem zijn geregistreerde handelsmerken van Koninklijke Philips Electronics N.V. en worden gebruikt onder licentie van Koninklijke Philips Electronics N.V.

Specificaties zijn onderhevig aan wijzigingen zonder voorafgaande kennisgeving.

Garantie

- Risico op letsel, schade aan het beeldscherm of ongeldigheid garantie! Probeer nooit het beeldscherm zelf te repareren.
- Gebruik het beeldscherm en de accessoires alleen zoals bedoeld door de producent.
- Handelingen die uitdrukkelijk verboden zijn in deze handleiding of aanpassingen en montageprocedures die niet aanbevolen of geautoriseerd zijn in deze handleiding zullen de garantie ongeldig maken.
- De garantie gaat in op de dag waarop u uw beeldscherm koopt. Uw beeldscherm zal gedurende twee jaar na die dag vervangen worden door ten minste een equivalent beeldscherm in het geval van defecten die vallen onder de garantiedekking.

Pixelkenmerken

Dit beeldschermproduct heeft een hoog aantal kleurenpixels. Hoewel het effectieve pixels heeft van 99,999% of meer, kan het zijn dat zwarte stippen of heldere lichtpuntjes (rood, groen of blauw) continue op het scherm te zien zijn. Dit is een structurele eigenschap van het scherm (binnen algemene industriestandaarden) en is geen defect. Raadpleeg voor meer informatie de sectie Pixelbeleid in deze handleiding.

Zekering netspanning (alleen UK)

Dit tv-beeldscherm is uitgerust met een goedgekeurde driepolige stekker. Mocht de zekering van de netspanning vervangen moeten worden, dan moet deze vervangen worden met een zekering van dezelfde waarde als de waarde die aangegeven staat op de stekker (bijvoorbeeld 10A).

- 1 Verwijder de kap van de zekering en de zekering.
- 2 De nieuwe zekering moet voldoen aan BS 1362 en voorzien zijn van het ASTA-goedkeuringsmerk. Neem indien u de zekering kwijt bent contact op met uw dealer om na te gaan wat het juiste type is.
- 3 Plaats de kap van de zekering weer op zijn plaats.
Om conformiteit aan de EMC-richtlijn te behouden mag de netstekker op dit product niet ontkoppelt zijn van de netsnoer.

Copyright



VESA, FDMI en het VESA Mounting Compliant logo zijn handelsmerken van de Video Electronics Standards Association.

® Kensington en Micro Saver zijn geregistreerde Amerikaanse handelsmerken van ACCO World Corporation met verleende registraties en lopende applicaties in andere landen in de wereld.

2 Belangrijk

Lees voordat u uw beeldscherm gaat gebruiken alle instructies door en zorg ervoor dat u deze begrijpt. Indien schade wordt veroorzaakt door het niet opvolgen van de instructies, dan is de garantie niet geldig.

Veiligheid

- Risico op elektrische schok of brand!
 - Stel het beeldscherm nooit bloot aan regen of water. Plaats nooit voorwerpen met water, zoals een vaas, in de buurt van het beeldscherm. Haal indien vloeistoffen op of in het beeldscherm gemorst worden de stekker van het beeldscherm onmiddellijk uit het stopcontact. Neem contact op met Philips Consumer Care om het beeldscherm te controleren voordat u het weer gebruikt.
 - Plaats het beeldscherm, de afstandsbediening of batterijen nooit in de buurt van vlammen of andere hittebronnen, inclusief direct zonlicht. Om te voorkomen dat vuur zich uitspreidt, moet u het beeldscherm, de afstandsbediening of batterijen te allen tijden uit de buurt van kaarsen of andere vlammen houden.
- 
- Steek nooit voorwerpen in de ventilatie-openingen of andere openingen van het beeldscherm.
 - Zorg ervoor dat er geen rek op het snoer staat wanneer het beeldscherm wordt gedraaid. Rek op het snoer kan ervoor zorgen dat de verbindingen losraken en kan leiden tot vonkoverslag.
 - Risico op kortsluiting of brand!
 - Stel de afstandsbediening of batterijen nooit bloot aan regen, water of overmatige hitte.
- Vermijd dat er kracht wordt uitgeoefend op de stekkers. Losse stekkers kunnen vonkoverslag of brand veroorzaken.
 - Risico op letsel of schade aan het beeldscherm!
 - Er zijn twee personen nodig om een beeldscherm dat meer dan 25 kg weegt op te tillen en te verplaatsen.
 - Gebruik wanneer het beeldscherm gemonteerd wordt op een standaard alleen de bijgeleverde standaard. Maak de standaard stevig vast aan het beeldscherm. Plaats het beeldscherm op een vlak en waterpas oppervlak dat het gecombineerde gewicht van het beeldscherm en de standaard kan dragen.
 - Gebruik wanneer u het beeldscherm aan de muur monteert alleen een muurbevestiging die het gewicht van het beeldscherm kan dragen. Maak de muurbevestiging vast aan een muur die het gecombineerde gewicht van het beeldscherm en de muurbevestiging kan dragen. Koninklijke Philips Electronics N.V. draagt geen verantwoordelijkheid voor onjuiste muurmontages die leiden tot ongelukken, letsel of schade.
 - Risico op letsel van kinderen! Volg deze voorzorgsmaatregelen op om te voorkomen dat het beeldscherm omvalt en kinderen gewond raken:
 - Plaats het beeldscherm nooit op een oppervlak dat bedekt is met een doek of ander materiaal dat weggetrokken kan worden.
 - Zorg ervoor dat geen enkel onderdeel van het beeldscherm over de rand van het oppervlak hangt.
 - Plaats het beeldscherm nooit op een hoog meubelstuk (zoals een boekenkast) zonder zowel het meubelstuk als het beeldscherm te verankeren aan de muur of gepaste steun.
 - Leer kinderen over de gevaren van het beklimmen van meubels om bij het beeldscherm te komen.
 - Risico op oververhitting! Installeer het beeldscherm nooit in een beperkte ruimte. Laat altijd ten minste 4 inches (ongeveer 10,16 cm) ruimte om het beeldscherm vrij voor ventilatie. Zorg ervoor dat gordijnen of andere objecten nooit de ventilatie-openingen van het beeldscherm bedekken.

- Risico op schade aan het beeldscherm! Voordat u het beeldscherm aansluit op het stopcontact moet u ervoor zorgen dat de stroomspanning overeenkomt met de waarde die op de achterkant van het beeldscherm vermeld staat. Sluit het beeldscherm nooit aan op het stopcontact als de spanning anders is.
- Risico op letsel, brand of schade aan het netsnoer! Plaats het beeldscherm of andere voorwerpen nooit op het netsnoer.
- Om het netsnoer van het beeldscherm makkelijk uit het stopcontact te halen moet u ervoor zorgen dat het netsnoer altijd goed toegankelijk is.
- Wanneer u het netsnoer ontkoppeld, moet u altijd aan de stekker trekken, niet aan het snoer.
- Haal in het geval van onweer de stekker van het beeldscherm uit het stopcontact en ontkoppel de antenne. Raak tijdens onweer geen enkel onderdeel van het beeldscherm, het netsnoer of de antennekabel aan.
- Risico op gehoorschade! Vermijd het gebruik van koptelefoons met hoog volume of voor langdurig gebruik.
- Haal indien het beeldscherm verplaatst wordt in temperaturen lager dan 5°C het beeldscherm uit de verpakking en wacht totdat de temperatuur van het beeldscherm en de kamertemperatuur gelijk zijn voordat u het beeldscherm aansluit op het stopcontact.

- Wrijf waterdruppels zo snel mogelijk droog om vervormingen en kleurvervaging te voorkomen.

Recycling



Uw beeldscherm is geproduceerd met hoogwaardige materialen en onderdelen die gerecycled en opnieuw gebruikt kunnen worden. Ga voor meer informatie over ons recyclingprogramma naar www.philips.com/about/sustainability/recycling. Wanneer u een vuilnisbak met een kruis erdoor ziet op het product, dan betekent dat dat het product gedekt wordt door de Europese richtlijn 2002/96/EC:



Gooi uw product nooit weg met huishoudelijk afval. Informeer uzelf over de plaatselijke regels betreffende afzonderlijke inzameling van elektrische en elektronische producten. De juiste verwijdering van uw oude product helpt potentiële negatieve consequenties voor het milieu en menselijke gezondheid te voorkomen. Uw product bevat batterijen die vallen onder de Europese richtlijn 2006/66/EC en mogen niet weggegooid worden met huishoudelijk afval. Informeer uzelf over de plaatselijke regels betreffende het inzamelen van batterijen. De juiste verwijdering van batterijen helpt potentiële negatieve consequenties voor het milieu en menselijke gezondheid te voorkomen.

Zorg beeldscherm

- Vermijd stilstaande beelden zo vaak mogelijk. Stilstaande beelden zijn beelden die langere perioden op het scherm blijven staan. Bijvoorbeeld menu's op het scherm, zwarte balken en tijdweergave. Verminder indien u gebruik moet maken van stilstaande beelden het schermcontrast en -helderheid om schade aan het beeldscherm te voorkomen.
- Trek het netsnoer van het beeldscherm eruit voordat u het beeldscherm schoonmaakt.
- Maak het beeldscherm en frame schoon met een schone, vochtige doek. Gebruik nooit substanties zoals alcohol, chemicaliën of huishoudelijk schoonmaakmiddelen op het beeldscherm.
- Risico op schade aan het beeldscherm! Raak het scherm nooit aan met een voorwerp en wrijf of druk er nooit op met een voorwerp.

De meest bijgewerkte gebruikershandleiding online

De inhoud van de gebruikershandleiding is onderhevig aan wijzigingen. Ga naar www.philips.com/support voor de meest recente informatiereferentie van de gebruikershandleiding.

3 Aan de slag en uw apparaten aansluiten

Gefeliciteerd met uw aankoop en welkom bij Philips! Registreer uw product op www.philips.com/welcome om de ondersteuning die Philips levert volledig te benutten.

Deze sectie beschrijft hoe u verschillende apparaten met verschillende aansluitingen en supplementen kunt aansluiten. Voorbeelden staan vermeld in de Snelgids.



Opmerking

- Verschiede soorten aansluitingen kunnen, afhankelijk van beschikbaarheid en uw behoeften, gebruikt worden voor het aansluiten van een apparaat op uw beeldscherm.

Aansluiting achterkant

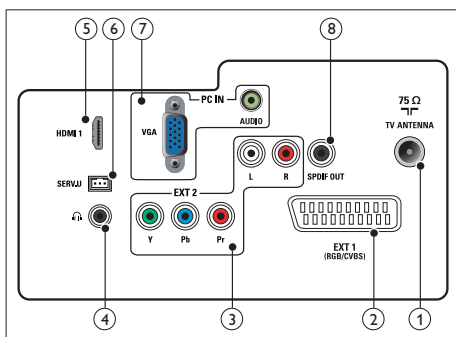

① TV ANTENNE

Signaalvoer van een antenne, kabel of satelliet.

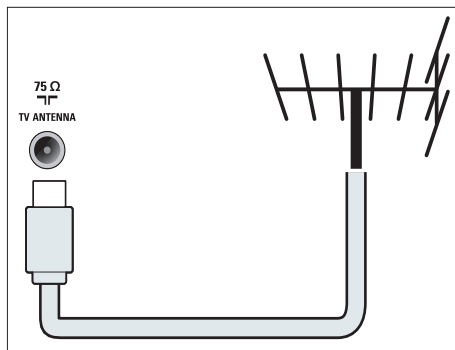

② EXT 1 (RGB / CVBS) (SCART)

Analoge audio- en video-invoer van analoge of digitale apparaten, zoals DVD-spelers of gameconsoles.

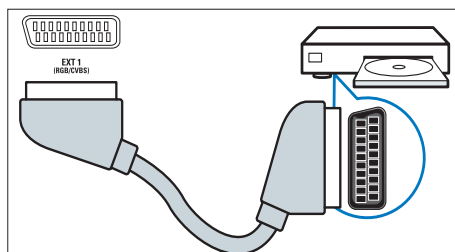

③ EXT 2 (Y Pb Pr en AUDIO L/R)

Analoge audio- en video-invoer van analoge of digitale apparaten, zoals DVD-spelers of gameconsoles.

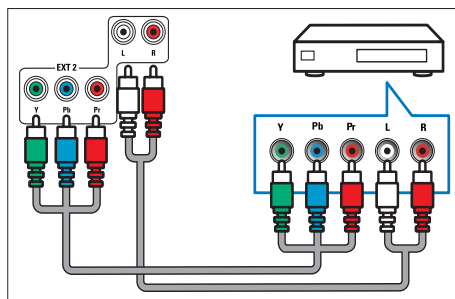

- ④ **Hoofdtelefoon**
Audio-uitvoer naar uw koptelefoon.

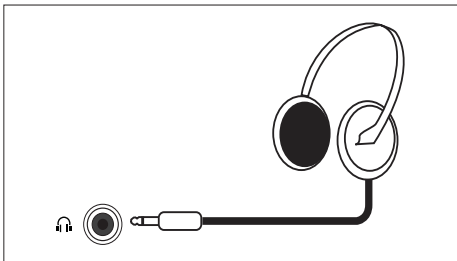

- ⑤ **HDMI**
Digitale audio- en video-invoer van high-definition digitale apparaten, zoals Blu-ray-spelers.

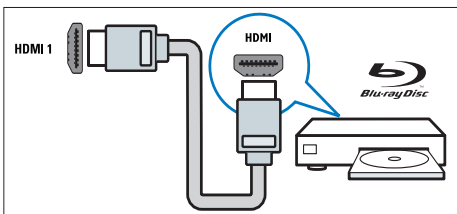

- ⑥ **SERV. U**
Alleen voor gebruik door onderhoudspersoneel.

- ⑦ **PC IN (VGA en AUDIO IN)**
Audio- en video-invoer van een computer.

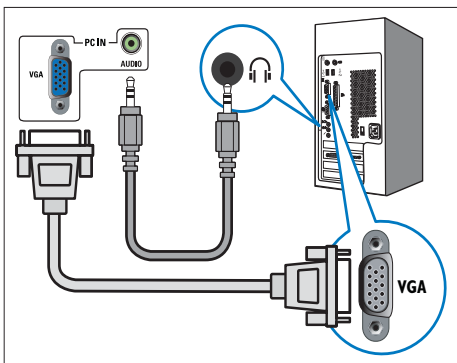

De aansluiting via VGA vereist een extra audiokabel.

- ⑧ **SPDIF UITGANG**
Digitale audio-uitgang naar home theaters en andere digitale audiosystemen.

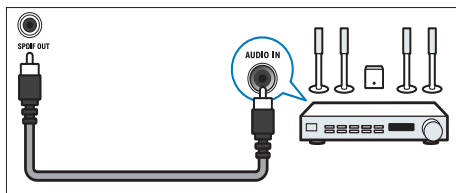

Aansluiting zijkant

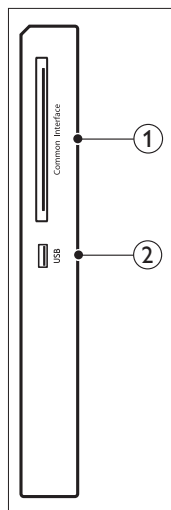

- ① **COMMON INTERFACE**
Sleuf voor een Conditional Access Module (CAM).

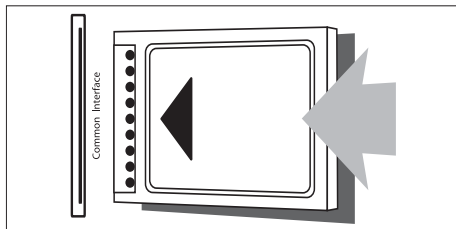

- ② **USB**
Voor muziek en foto's.

Gebruik een Conditional Access Module

Een Conditional Access Module (CAM) wordt geleverd door digitale TV-service operators voor het decoderen van digitale TV-zenders.



Opmerking

- Raadpleeg de documentatie van uw service operator over het insteken van een smartcard in de Conditional Access Module.

Een CAM insteken en activeren



Let op

- Zorg ervoor dat u de hieronder beschreven instructies opvolgt. Het verkeerd insteken van een CAM kan zowel de CAM als uw TV beschadigen.

1. Zet de TV uit en haal de stekker uit het stopcontact.
2. Volg de instructies die op de CAM gedrukt staan op en steek de CAM voorzichtig in de **COMMON INTERFACE** aan de zijkant van de TV.
3. Steek de CAM zo ver mogelijk in.
4. Sluit de TV weer aan.
5. Zet de TV aan en wacht totdat de CAM geactiveerd is. Dit kan enkele minuten duren. Haal de CAM niet uit de sleuf wanneer deze in gebruik is - deze handeling deactiveert digitale services.

Toegang tot CAM-services

1. De CAM insteken en activeren.
2. Druk op **OPTIES**.
3. Selecteer **[Common interface]**.
 - ↳ Applicaties die geleverd worden door de digitale TV service operator worden weergegeven.



Opmerking

- Deze menuoptie is alleen beschikbaar als de CAM op de juiste manier ingestoken en geactiveerd is.

Philips EasyLink gebruiken

Haal het meeste uit uw HDMI-Consumer Electronic Control (CEC)-apparaat met Philips EasyLink verbeterde bedieningsfuncties. Indien uw HDMI-CEC-apparaten aangesloten zijn via HDMI, kunt u ze tegelijkertijd bedienen met de afstandsbediening van uw TV.

Om Philips EasyLink in te schakelen moet u:

- Een HDMI-CEC-apparaat aansluiten via HDMI
- Configureer het HDMI-CEC-apparaat op de juiste manier
- Zet EasyLink aan



Opmerking

- Het EasyLink-apparaat moet aanstaan en geselecteerd zijn als bron.
- Philips garandeert geen 100% interoperabiliteit met alle HDMI CEC-apparaten.

EasyLink aan- of uitzetten

Wanneer u een HDMI-CEC-apparaat afspeelt, schakelt de TV van stand-by naar aan en naar de correcte bron.



Opmerking

- Schakel Philips EasyLink uit wanneer u dit niet wilt gebruiken.

1. Druk op .
2. Selecteer **[Setup] > [TV-instellingen] > [EasyLink] > [EasyLink]**.
3. Selecteer **[Aan]** of **[Uit]** en druk daarna op **OK**.

Zet de TV-luidsprekers van de TV in de EasyLink-modus

Wanneer u een HDMI-CEC-apparaat aansluit, inclusief luidsprekers, kunt u ervoor kiezen naar de TV te luisteren via die luidsprekers in plaats van via de TV-luidsprekers.

Wanneer u inhoud afspeelt vanaf een EasyLink en u de luidsprekers automatisch wilt dempen dan moet u de EasyLink-modus inschakelen.

1. Een HDMI-CEC-apparaat aansluiten op de HDMI-aansluiting.
2. Sluit een audiokabel aan van de SPDIF UITGANG naar de AUDIO INGANG van het EasyLink-apparaat (zie "Aansluitingen achterkant" op pagina 5).
3. Configureer het HDMI-CEC-apparaat op de juiste manier (zie de handleiding van het apparaat).
4. Druk op .
5. Selecteer **[Setup]** > **[TV-instellingen]** > **[EasyLink]** > **[EasyLink]**.
6. Selecteer **[Aan]** en druk op **OK**.
7. Selecteer **[TV-luidsprekers]** en druk op **OK**.
8. Select één van de volgende en druk op **OK**.
 - **[Uit]**: Zet de TV-luidsprekers uit.
 - **[Aan]**: Zet de TV-luidsprekers aan.
 - **[EasyLink]**: TV-audio streamen via het aangesloten HDMI-CEC-apparaat. Schakel de TV-audio naar een aangesloten HDMI-CEC-audio-apparaat via het menu aanpassen.
 - **[EasyLink autom. starten]**: Zet de TV-luidsprekers automatisch aan en streamt TV-audio naar het aangesloten HDMI-CEC-audio-apparaat.

Selecteer luidsprekeruitgang met het menu aanpassen

Ga indien **[EasyLink]** of **[EasyLink autom. starten]** geselecteerd is naar het menu aanpassen om de TV-audio te schakelen.

1. Druk tijdens het TV-kijken op **III ADJUST**.
2. Selecteer **[Luidspreker]** en druk op **OK**.
3. Selecteer één van de volgende en druk op **OK**:
 - **[TV]**: Standaard Aan. TV-audio via TV en het aangesloten HDMI-CEC-audio-apparaat streamen totdat het aangesloten apparaat schakelt naar systeem audiobediening. TV-audio wordt dan gestreamd via het aangesloten apparaat.
 - **[Versterker]**: Audio streamen via het aangesloten HDMI-CEC-apparaat. Indien de audiomodus van het systeem niet ingeschakeld is op het apparaat zal de audio gestreamd blijven worden vanaf de TV-luidsprekers. Indien **[EasyLink autom. starten]** ingeschakeld staat vraagt de TV het aangesloten apparaat te schakelen naar de audiomodus van het systeem.

Opmerking

- Selecteer **[TV-luidsprekers]** > **[Uit]** om de TV-luidsprekers te dempen.

4 Bediening

Bedieningsknoppen zijkant

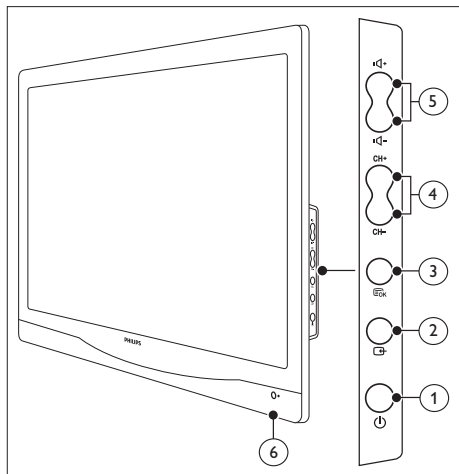

- ① **VOEDING:** Zet het beeldscherm aan of uit. Het beeldscherm staat nooit helemaal uit tenzij de stekker uit het stopcontact gehaald wordt.
- ② **BRON:**
Selecteer een invoerbron.
Ga terug naar het vorige scherm of verlaat het schermmenu.
- ③ **MENU/OK:**
Geeft het schermmenu weer.
Bevestig een selectie.
- ④ **CH +/-:** Schakel naar de volgende of vorige zender.
- ⑤ **VOL +/-:** Verhoog of verlaag het volume.
- ⑥ **Stroomindicator:**
Rode LED: RC stand-bymodus. / PC stand-bymodus.

Afstandsbediening

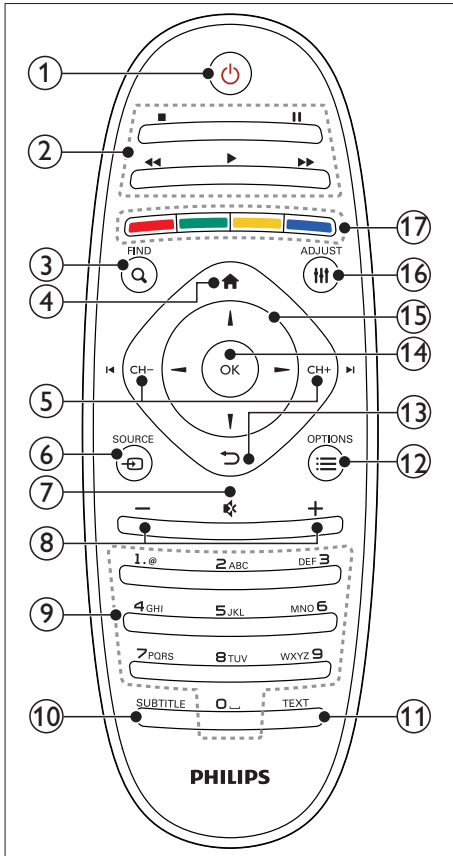

- ① **⏻ (Stand-by aan)**
 - Het beeldscherm op stand-by zetten wanneer het beeldscherm aanstaat.
 - Het beeldscherm aanzetten wanneer het beeldscherm op stand-by staat.
- ② **Afspelknoppen**
Video of muziek bedienen
- ③ **Q FIND**
Ga naar het menu om een TV-zenderlijst te selecteren.
- ④ **🏠 (Thuis)**
Ga naar het menu Thuis.
- ⑤ **⏪ CH - / CH + ⏩ (Vorige/volgende)**
Tussen zenders schakelen of navigeren door menupagina's, nummers, albums of mappen.
- ⑥ **📺 SOURCE**
Selecteer aangesloten apparaten.
- ⑦ **🔇 (Dempen)**
Zet het geluid aan of uit.
- ⑧ **+/- (Volume)**
Het volume verhogen of verlagen.
- ⑨ **0-9 (Numerieke knoppen)**
Selecteer een zender.
- ⑩ **SUBTITLE**
Ondertitels in- of uitschakelen.
- ⑪ **TEXT**
Teletekst in- of uitschakelen
- ⑫ **☰ OPTION**
Ga naar opties voor de huidige activiteit of selectie.
- ⑬ **↶ (Terug)**
 - Ga naar het vorige scherm.
 - Ga naar de laatst bekeken zender.
- ⑭ **OK**
Een invoer of selectie bevestigen.
- ⑮ **▲▼◀▶ (Navigatieknoppen)**
Door menu's navigeren en items selecteren.
- ⑯ **⌘ ADJUST**
Ga naar het menu om instellingen aan te passen.
- ⑰ **Kleurknoppen**
Taken of opties selecteren.

5 Beeldscherm gebruiken

Deze sectie helpt u bij het uitvoeren van eenvoudige beeldschermbedieningen.

Uw beeldscherm aan-/ uitzetten of op stand-by zetten

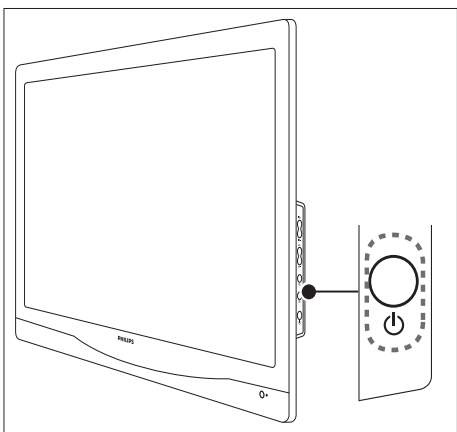
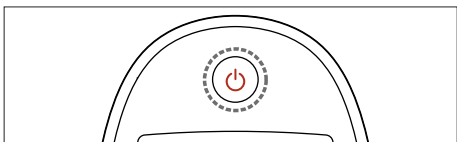

Aanzetten

- Druk indien de stand-byindicator uitstaat op **VOEDING** aan de zijkant van het beeldscherm.
- Druk indien de stand-byindicator rood is dan op **(Standby-Aan)** op de afstandsbediening.

Naar stand-by schakelen

- Druk op **(Standby-Aan)** op de afstandsbediening.
 - ↳ De stand-byindicator schakelt naar rood.

Uitzetten

- Druk op **VOEDING** op de zijkant van het beeldscherm.
 - ↳ De stand-byindicator gaat uit.

Tip

- Hoewel uw beeldscherm weinig stroom verbruikt wanneer deze in stand-by staat, blijft het stroom verbruiken. Haal indien het beeldscherm voor langere tijd niet gebruikt wordt de stekker uit het stopcontact.

Opmerking

- Druk indien u de afstandsbediening niet kunt vinden en het beeldscherm op stand-by wilt zetten op **VOEDING** aan de zijkant van het beeldscherm.

Tussen zenders schakelen

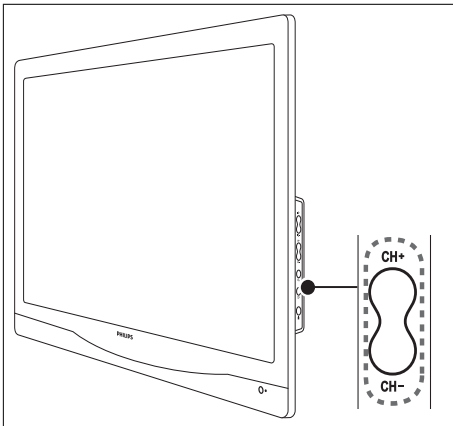
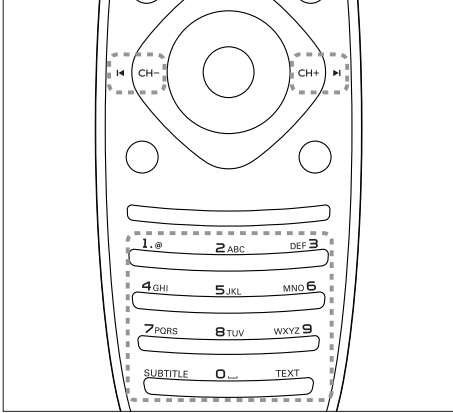

- Druk op **CH +/-** of voer de zender handmatig in met de numerieke knoppen op de afstandsbediening.
- Druk op de knop **CH +/-** aan de zijkant van het beeldscherm.

Aangesloten apparaten afspelen

Opmerking

- Zet het aangesloten apparaat aan voordat u het als bron op het beeldscherm selecteert.

Selecteren met de knop BRON

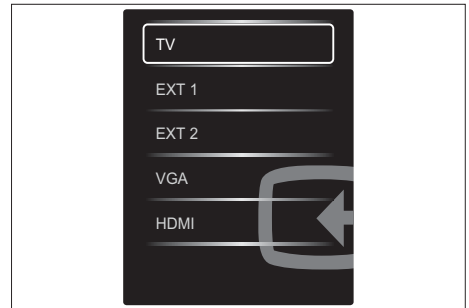
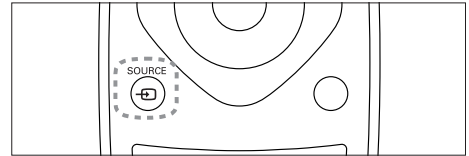

1. Druk op **SOURCE** om de bronlijst weer te geven.
↳ De bronlijst verschijnt.
2. Druk op **SOURCE** en op **▲** of **▼** om een apparaat te selecteren.
3. Druk op **OK** om uw selectie te bevestigen.

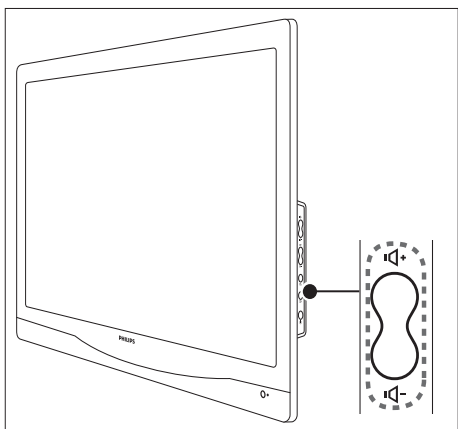
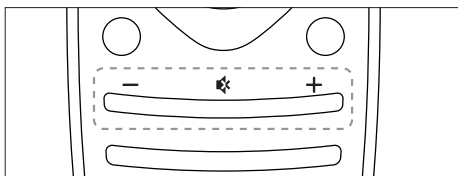

Monitorvolume aanpassen



Het volume verhogen of verlagen

- Druk op **VOL +/-** op de afstandsbediening.
- Druk op de knoppen **VOL +/-** op de zijkant van het beeldscherm

Het geluid dempen of het gedempte geluid herstellen

- Druk op  om het geluid te dempen.
- Druk nogmaals op  om het geluid te herstellen.

6 Productinformatie

Productinformatie is onderhevig aan wijzigingen zonder kennisgeving. Ga voor gedetailleerde productinformatie naar www.philips.com/support.

Ondersteunde beeldschermresoluties

Computerformaten

- Resolutie - vernieuwingsfrequentie:
 - 640 x 480 - 60Hz
 - 640 x 480 - 72Hz
 - 640 x 480 - 75Hz
 - 720 x 400 - 70Hz
 - 800 x 600 - 56Hz
 - 800 x 600 - 60Hz
 - 800 x 600 - 72Hz
 - 800 x 600 - 75Hz
 - 1024 x 768 - 60Hz
 - 1024 x 768 - 70Hz
 - 1024 x 768 - 75Hz
 - 1280 x 1024 - 60Hz
 - 1280 x 1024 - 70Hz
 - 1280 x 1024 - 75Hz
 - 1440 x 900 - 60Hz
 - 1680 x 1050 - 60Hz
 - 1920 x 1080 - 60Hz

Videoformaten

- Resolutie - vernieuwingsfrequentie:
 - 480i - 60Hz
 - 480p - 60Hz
 - 576i - 50Hz
 - 576p - 50Hz
 - 720p - 50Hz, 60Hz
 - 1080i - 50Hz, 60Hz
 - 1080p - 24Hz, 50Hz, 60Hz

Tuner/Ontvangst/Uitzending

- Antenne-ingang: 75ohm coaxiaal (IEC 75)
- DVB: DVB terreestrieeel, DVB-T, DVB-C
- TV-systeem: PAL I, B/G, D/K; SECAM B/G, D/K, L/L'
- Video afspelen: NTSC, SECAM, PAL
- Tunerbanden: Hyperband, S-zender, UHF, VHF
- Common Interface Plus (CI+)

Afstandsbediening

- Type: 221TE4L, 231TE4L RC
- Batterijen: 2 x AAA

Voeding

- Netstroom: 100-240V, 60Hz-50Hz
- Stroom stand-bymodus:
 - 221TE4L: 26W(typ.), 34W(max.)
 - 231TE4L: 27W(typ.), 38W(max.)
- DC uitschakelen-modus: $\leq 0,3W$
- Stroom stand-bymodus: $\leq 0,3W$ (Typ.)
- Omgevingstemperatuur: 5 tot 40 graden Celsius

Ondersteunde beeldschermsteunen

Koop voor de montage van het beeldscherm een Philips-beeldschermsteun of een VESA-beeldschermsteun. Om schade te voorkomen aan kabels en aansluitingen moet u ervoor zorgen dat u een ruimte van ten minste 5,5 cm overlaat aan de achterkant van het beeldscherm.



Waarschuwing

- Volg alle instructies op die bij de beeldschermsteun geleverd zijn. Koninklijke Philips Electronics N.V. is niet verantwoordelijk voor het onjuist monteren van het beeldscherm wat leidt tot ongelukken, letsel of schade.

Schermgrootte beeldscherm (inches)	Vereiste hoogte (mm)	Vereiste montage-bouten
21,5	100 x 100	4 x M4
23	100 x 100	4 x M4

7 Installatie TV/zender

De eerste keer dat u uw TV instelt wordt u gevraagd een menutaal te selecteren en TV- en digitale radiozenders (indien beschikbaar) te installeren. Daarna kunt u zenders opnieuw installeren en afstellen.

Zenders automatisch installeren

U kunt zenders automatisch zoeken en opslaan.

Stap 1: Selecteer uw menutaal

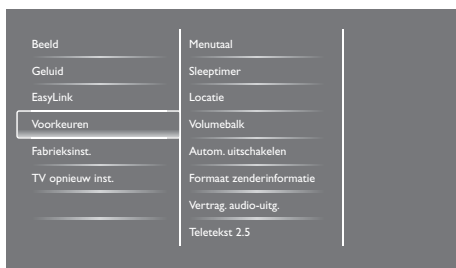

1. Druk op **⬆**.
2. Selecteer **[Setup]** > **[TV-instellingen]** > **[Voorkeuren]** > **[Menutaal]** en druk daarna op **OK**.
3. Selecteer een taal en druk dan op **OK**.

Stap 2: Selecteer uw land

Selecteer tijdens het installeren van de TV uw land. De beschikbare zenders voor het land worden geïnstalleerd op de TV.



1. Druk op **⬆**.
2. Selecteer **[Setup]** > **[Zenders zoeken]** en druk op **OK**.
3. Selecteer **[Zenders opnieuw inst.]** en druk op **OK**.
 - ↳ Het landenmenu verschijnt.
4. Selecteer uw land en druk op **OK**.
 - ↳ De installatiegids voor zenders verschijnt.
5. Selecteer **[Start]** en druk op **OK**.
 - ↳ Alle beschikbare zenders worden opgeslagen.
6. Druk om af te sluiten op **OK**.

De zenderlijst updaten

U kunt het automatisch updaten van zenders inschakelen wanneer uw TV op stand-by staat. De zenders die opgeslagen zijn op uw TV worden elke ochtend bijgewerkt volgens de zenderinformatie in de uitzending.

1. Druk op **⬆**.
2. Selecteer **[Setup]** > **[Kanaalinstellingen]** > **[Kanalen instellen]** > **[Automatische zenderupdate]**.
3. Selecteer **[Aan]** om de automatische update in te schakelen of selecteer **[Uit]** om het uit te schakelen.
4. Druk om terug te gaan op **⬅**.

Zenders handmatig installeren

Deze sectie beschrijft hoe u handmatig kunt zoeken naar analoge TV-zenders en hoe u deze op kunt slaan.



Stap 1: Selecteer uw systeem

Opmerking

- Sla deze stap over als u systeeminstellingen correct zijn.

1. Druk op .
2. Selecteer **[Setup] > [Kanaalinstellingen] > [Kanalen instellen] > [Analoog: handmatige antenne-installatie] > [Systeem]** en druk daarna op **OK**.
3. Selecteer het juiste systeem voor uw land of regio en druk dan op **OK**.

Stap 2: Nieuwe TV-zenders zoeken en opslaan

1. Druk op .
2. Selecteer **[Setup] > [Kanaalinstellingen] > [Kanalen instellen] > [Analoog: handmatige antenne-installatie] > [Zoeken]** en druk daarna op **OK**.
 - Indien u de driefijerige frequentie van de zender kent, voer deze dan in.
 - Selecteer om te zoeken **[Zoeken]** en druk op **OK**.
3. Selecteer wanneer een zender is gevonden op **[Gereed]** en druk op **OK**.

- Selecteer om een zender op te slaan als een nieuw getal **[Opsl. als nwe zender]** en druk op **OK**.
- Selecteer om de zender op te slaan als de vorige geselecteerde zender **[Huidige zender vastleggen]** en druk op **OK**.

Stap 3: Analoge zenders fijn afstellen

1. Druk op .
2. Selecteer **[Setup] > [Kanaalinstellingen] > [Kanalen instellen] > [Analoog: handmatige antenne-installatie] > [Fijnafstemming]** en druk daarna op **OK**.
3. Druk op om de zender fijn af te stellen.

Zenders nieuwe naam geven

U kunt de zenders een nieuwe naam geven. De naam verschijnt wanneer u de zender selecteert.

1. Druk terwijl u TV kijkt op **FIND**.
 - ↳ Het menu zendermatrix wordt weergegeven.
2. Selecteer de zender die u een nieuwe naam wilt geven.
3. Druk op **OPTIONS**.
 - ↳ Het menu zenderopties verschijnt.
4. Selecteer **[Zenders hernoemen]** en druk op **OK**.
 - ↳ Een tekstinvuervak verschijnt
5. Druk op om elk teken te selecteren en druk op **OK**.
6. Selecteer wanneer u de naam hebt ingevoerd op **[Gereed]** en druk daarna op **OK**.

Tip

- Druk op **[Aa]** om een hoofdletter te veranderen naar een kleine letter en vice versa.

Zenders herschikken

Nadat u zenders hebt geïnstalleerd kunt u de volgorde waarin ze verschijnen herschikken.

1. Druk terwijl u TV kijkt op **Q FIND**.
 - ↳ Het menu zendermatrix wordt weergegeven.
2. Druk op **≡ OPTION**.
 - ↳ Het menu zenderopties verschijnt.
3. Selecteer **[Herordenen]** en druk op **OK**.
4. Selecteer de zender die u wilt herordenen en druk op **OK**.
 - ↳ De geselecteerde zender wordt gemarkeerd.
5. Beweeg de gemarkeerde zender naar zijn nieuwe locatie en druk op **OK**.
6. Druk op **≡ OPTION**.
7. Selecteer **[Herordenen gereed]** en druk dan op **OK**.

Digitale ontvangst testen

U kunt de kwaliteit en signaalsterkte van digitale zenders controleren. Hiermee kunt u uw antenne of satellietdish verplaatsen en testen.

1. Druk op **🏠**.
2. Selecteer **[Setup] > [Kanaalinstellingen] > [Kanalen instellen] > [Digitaal: Testontvangst]** en druk dan op **OK**.
3. Voer de frequentie die u wilt testen in en druk op **OK**.
4. Selecteer **[Zoeken]** en druk op **OK**.
5. Selecteer wanneer de zender gevonden is **[Opslaan]** en druk op **OK**.

Opmerking

- Indien de signaalkwaliteit en -sterkte slecht is, verplaats de antenne of satellietdish dan en test deze opnieuw.
- Neem indien u problemen blijft ondervinden met de ontvangst van uw digitale zenders contact op met een gespecialiseerde installateur.

8 Instellingen

Dit hoofdstuk beschrijft hoe u instellingen kunt veranderen en functies kunt aanpassen.

TV-menu's

Menu's helpen u met het installeren van zenders, het wijzigen van afbeeldingen en geluidinstellingen en toegang tot andere functies.

1. Druk op .
↳ Het menuscherm verschijnt.

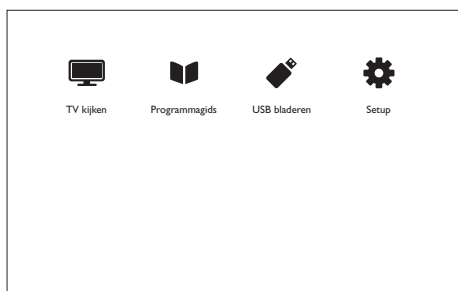

2. Select één van de volgende en druk op **OK**.
 - **[TV kijken]:** Indien een andere bron is geselecteerd dan antenne, schakel dan terug naar de antennebron.
 - **[Programmagids]:** Ga naar de elektronische programmagids.
 - **[USB bladeren]:** Ga indien een USB-apparaat aangesloten is naar het inhoudsoverzicht.
 - **[Setup]:** Ga naar menu's om beeld, geluid en andere instellingen te wijzigen.
3. Druk op  om af te sluiten.

Beeld- en geluidinstellingen wijzigen

Wijzig beeld- en geluidinstellingen zoals u ze wilt. U kunt vooraf ingestelde instellingen toepassen om instellingen handmatig wijzigen.

Opmerking

- Druk terwijl u TV of externe apparaten bekijkt op **||| ADJUST** en selecteer **[Smart-beeld]** of **[Smart-geluid]** voor snelle toegang tot beeld- en geluidinstellingen.

Smart picture gebruiken

Gebruik smart picture om vooraf ingestelde beeldinstellingen toe te passen.

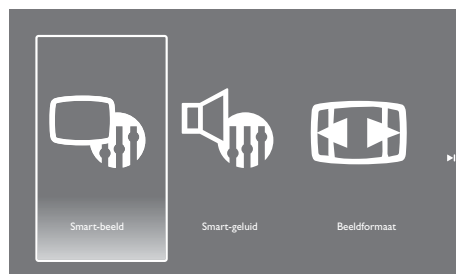

1. Druk op **||| ADJUST**.
2. Selecteer **[Smart-beeld]** en druk daarna op **OK**.
3. Selecteer een van de volgende instellingen en druk op **OK**.
 - **[Levendig]:** Rijke en dynamische instellingen, ideaal voor overdag.
 - **[Natuurlijk]:** Natuurlijke beeldinstellingen.
 - **[Bioscoop]:** Ideale instellingen voor films.
 - **[Game]:** Ideale instellingen voor games.
 - **[Energiebesparing]:** Instellingen die de meeste energie besparen.

- **[Standaard]:** Standaardinstellingen die bij de meeste omgevingen en videotypes past.
- **[Foto]:** Ideale instellingen voor foto's.
- **[Aangepast]:** Uw persoonlijk beeldinstellingen aanpassen en opslaan.

- **[Aangepaste tint]:** Tinstelling aanpassen. (Alleen beschikbaar als **[Tint]** > **[Aangepast]** is geselecteerd)
- **[Smart video]:** Elke pixel fijn afstellen zodat deze overeenkomt met de omliggende pixels. Deze instelling produceert een prachtig high-definition beeld.
 - **[Geavanceerde scherpte]:** Superieure beeldscherpte inschakelen.
 - **[Dyn. contrast]:** Contrast verhogen. **[Medium]** instelling wordt aanbevolen.
 - **[Dynamische Achtergrondverlichting]:** Helderheid van TV-achtergrondverlichting aanpassen zodat het overeenkomt met lichtomstandigheden.
 - **[MPEG artefactred.]:** Transitie in digitale beelden vloeiend maken. U kunt deze functie in- of uitschakelen.
 - **[Kleurverbetering]:** Kleuren levendiger maken en de details in heldere kleuren verbeteren.
 - **[Gamma]:** Intensiteit van de middentoon in het beeld aanpassen. Zwart en wit worden niet beïnvloed.
 - **[PC-modus]:** Het beeld aanpassen wanneer een PC is aangesloten op de TV via HDMI of DVI.
 - **[Beeldformaat]:** Het beeldformaat aanpassen.
 - **[Schermranden]:** Het kijkgebied aanpassen. (wanneer dit ingesteld staat op het maximum, kunt u ruis of een ruwe rand van een beeld zien).
 - **[Beeldverschuiving]:** De beeldpositie aanpassen voor alle beeldformaten behalve voor **[Auto zoom]** en **[Breedbeeld]**.

Beeldinstellingen handmatige aanpassen

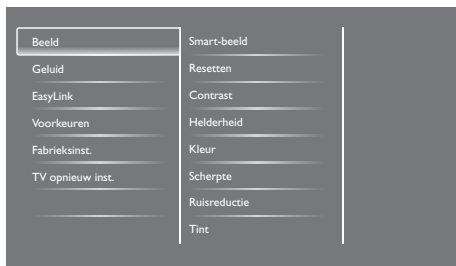

1. Druk op **⬆**.
2. Selecteer **[Setup]** > **[TV-instellingen]** > **[Beeld]** en druk daarna op **OK**.
3. Selecteer een van de volgende instellingen en druk op **OK**.
 - **[Smart-beeld]:** Ga naar vooraf gedefinieerde smart picture-instellingen.
 - **[Resetten]:** Resetten naar fabrieksinstellingen.
 - **[Contrast]:** De intensiteit van de achtergrondgebieden aanpassen maar niet de video-inhoud.
 - **[Helderheid]:** De intensiteit en details van donkere gebieden aanpassen.
 - **[Kleur]:** Kleurverzadiging aanpassen.
 - **[Scherpte]:** Scherpte van beeldweergave aanpassen.
 - **[Ruisreductie]:** Ruis in beeld filteren en verminderen.
 - **[Tint]:** Kleurbalans van een beeld aanpassen.

Beeldformaat veranderen

1. Druk op **ADJUST**.
2. Selecteer **[Beeldformaat]** en druk daarna op **OK**.
3. Selecteer een beeldformaat en druk daarna op **OK**.

Overzicht van beeldformaten

De volgende beeldinstellingen kunnen geconfigureerd worden.



Opmerking

- Afhankelijk van het formaat van de beeldbron zijn sommige beeldinstellingen niet beschikbaar.

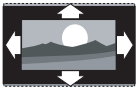

[Auto formaat]: Voor bepaalde modellen. (Niet voor PC-modus.) Het geschikte beeldformaat automatisch weergeven. Zo niet, dan wordt breedbeeld toegepast.



[Automatisch vullen]: Voor bepaalde modellen. Het beeld aanpassen om het scherm te vullen (ondertitels blijven zichtbaar). Aanbevolen voor minimale beeldvervorming maar niet voor HD of PC.



[Auto zoom]: Voor bepaalde modellen. Het beeld vergroten om het scherm te vullen. Aanbevolen voor minimale beeldvervorming maar niet voor HD of PC.



[Super zoom]: (Niet voor HD- en PC-modus.) De zwarte balken aan de zijkanten van 4:3 verwijderen. Er is minimale vervorming.



[4:3]: Het klassieke 4:3 formaat tonen.



[Filmformaat 16:9]: (Niet voor HD- en PC-modus.) Schaal 4:3 formaat naar 16:9.



[Breedbeeld]: Schaal 4:3 formaat naar 16:9.



[Niet geschaald]: Alleen voor HD- en PC-modus en alleen in bepaalde modellen. Maximale scherpte toestaan. Er kan wat vervorming zijn vanwege het systeem van de zender. Stel uw PC-resolutie voor de beste resultaten in op breedbeeldmodus.

Smart sound gebruiken

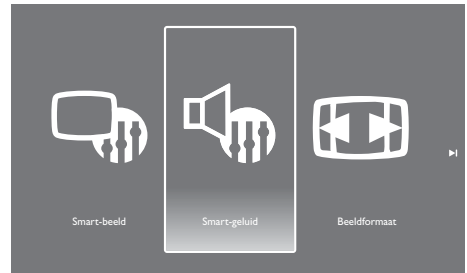

Gebruik smart sound om voorafgestelde geluidsinstellingen toe te passen.

1. Druk op **ADJUST**.
2. Selecteer **[Smart-geluid]** en druk daarna op **OK**.
3. Selecteer een van de volgende instellingen en druk op **OK**.
 - **[Persoonlijk]:** De instellingen die aangepast zijn in het menu geluid toepassen.
 - **[Standaard]:** Instellingen die bij de meeste omgevingen en audiotypen passen.
 - **[Nieuws]:** Ideale instellingen voor gesproken audio, zoals nieuws.
 - **[Bioscoop]:** Ideale instellingen voor films.
 - **[Game]:** Ideale instellingen voor games.
 - **[Drama]:** Ideale instellingen voor dramaprogramma's.
 - **[Sport]:** Ideale instellingen voor sportprogramma's.

Geluidinstellingen handmatig aanpassen

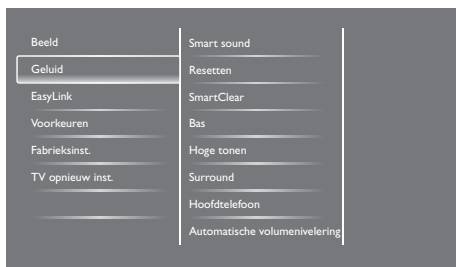

1. Druk op **⬆**.
2. Selecteer **[Setup]** > **[TV-instellingen]** > **[Geluid]** en druk daarna op **OK**.
↳ Het menu **[Geluid]** verschijnt.
3. Selecteer een van de volgende instellingen en druk op **OK**.
 - **[Smart-geluid]:** Ga naar de vooraf ingestelde smart sound-instellingen.
 - **[Resetten]:** Resetten naar fabrieksinstellingen.
 - **[SmartClear]:** De helderheid van het geluid verbeteren.
 - **[Bas]:** Het basniveau aanpassen.
 - **[Hoge tonen]:** Het niveau van hoge tonen aanpassen.
 - **[Surround]:** Ruimtelijk geluid aanzetten.
 - **[Volume hoofdtel.]:** (Voor modellen met koptelefoon) Volume koptelefoon aanpassen.
 - **[Automatische volumeversterking]:** Automatisch volumeveranderingen verminderen, bijvoorbeeld bij het veranderen van zenders.
 - **[Balans]:** De balans van de rechter- en linkerluidsprekers aanpassen.
 - **[SPDIF-uitgang]:** Het type SPDIF-uitgang selecteren via de SPDIF-uitgang aansluiting.
 - **[PCM]:** Niet-PCM-audio converteren naar PCM-formaat.
 - **[Meerkanaals]:** Uitgang audio naar home theatre.

Het universele toegangsmenu gebruiken

U kunt de opties slechtzienden en slechthorenden aan- of uitzetten voor verbeterde visuele of audio hints.

1. Druk terwijl u TV kijkt op **⬆**.
2. Selecteer **[Setup]** > **[Kanaalinstellingen]** > **[Taal]**.
3. Selecteer één van de volgende opties en druk daarna op **OK**.
 - **[Primaire audiotaal]:** Indien de geselecteerde audiotaal uitgezonden wordt, is deze ingesteld op standaardtaal.
 - **[Secundaire audiotaal]:** Indien de primaire audiotaal niet uitgezonden wordt, dan wordt de secundaire audiotaal getoond.
 - **[Primaire ondertitelingstaal]:** Indien de geselecteerde ondertitels uitgezonden worden, dan is deze standaard geselecteerd.
 - **[Secundaire ondertitelingstaal]:** Indien de primaire ondertitels niet uitgezonden worden, dan worden de secundaire ondertitels getoond.
 - **[Primaire teleteksts]:** Indien de geselecteerde teletekst uitgezonden wordt, dan is deze standaard geselecteerd.
 - **[Tweede Teletext taal]:** Indien de primaire teletekst niet uitgezonden wordt, dan wordt de secundaire teletekst getoond.
 - **[Slechthorend]:** Ondertitels voor slechthorenden in- of uitschakelen.
 - **[Slechtziend]:** Sommige digitale TV-zenders zenden speciale audio uit voor personen die slechtziend zijn. De normale audio is voorzien van extra commentaar. Selecteer een optie:
 - **[Uit]:** De audio voor slechtzienden uitzetten.

- **[Luidsprekers]:** Audio voor slechthorenden alleen uit luidsprekers
- **[Hoofdtelefoon]:** Audio voor slechtzienden alleen uit koptelefoon.
- **[Luidspreker + hoofdtelefoon]:** Audio voor slechtzienden uit zowel luidsprekers als koptelefoon.
- **[Volume slechtzienden]:** Het volume van audio voor slechtzienden aanpassen.

4. Druk om af te sluiten op ↵.

Geavanceerde teletekstfuncties gebruiken

Ga naar het menu teletekstopties

Ga naar de teletekstfuncties via het menu teletekstopties.

1. Druk op **TEXT**.
 - ↳ Het teletekstscherf verschijnt.
2. Druk op **≡ OPTIONS**.
 - ↳ Het menu teletekstopties verschijnt.
3. Selecteer één van de volgende opties en druk daarna op **OK**.
 - **[Pagina bevrozen] / [Bevrozen van pagina stoppen]:** De huidige pagina bevroren/bevriezen stoppen.
 - **[Dual screen] / [Volledig scherm]:** Schakelen tussen teletekst volledig scherm en dual scherm.
 - **[T.O.P.-overzicht]:** Paginatabel teletekstuitzendingen aanzetten
 - **[Vergroten] / [Norm. weergave]:** Tussen vergrootte en normale weergave van teletekstpagina's schakelen.
 - **[Tonen]:** Verborgene informatie, zoals oplossingen van raadsels of puzzels, op een pagina verbergen of tonen.

- **[Subpag. doorlopen]:** Indien subpagina's beschikbaar zijn, zal elke pagina op volgorde getoond worden.
- **[Talen]:** Een taal voor teletekst selecteren.

Subpagina's teletekst selecteren

Een teletekstpágina kan verschillende subpagina's bevatten. Subpagina's worden naast het paginanummer getoond.

1. Druk op **TEXT**.
 - ↳ Het teletekstscherf verschijnt.
2. Druk op **◀** of **▶** om een teletekstpágina te selecteren.
3. Druk op **◀** of **▶** om naar een subpagina te gaan.

T.O.P.-teletekstuitzendingen selecteren

Ga met T.O.P.-teletekstuitzendingen van het ene onderwerp naar het andere zonder paginanummers in te voeren. T.O.P.-teletekstuitzendingen zijn op bepaalde TV-zenders beschikbaar.

1. Druk op **TEXT**.
 - ↳ Het teletekstscherf verschijnt.
2. Druk op **≡ OPTIONS**.
3. Selecteer **[T.O.P.-overzicht]** en druk op **OK**.
 - ↳ Het T.O.P.-overzicht verschijnt.
4. Een onderwerp selecteren.
5. Druk op **OK** om de pagina's te bekijken.

Lijsten van favoriete zenders creëren en gebruiken

U kunt een lijst met de TV-zenders van uw voorkeur creëren zodat u die zenders makkelijk kunt vinden.

Alleen de lijst van favorieten zenders bekijken

1. Druk terwijl u TV kijkt op **Q FIND**.
↳ Het menu zendermatrix wordt weergegeven.
2. Druk op **≡ OPTIONS**.
3. Selecteer **[Lijst selecteren]** > **[Favorieten]** en druk daarna op **OK**.
↳ Alleen zenders in de lijst met favorieten verschijnen in het zenderraster.

Opmerking

- Het zenderraster van favoriete zenders is leeg totdat u zenders toevoegt aan uw favorietenlijst.

Alle zenders bekijken

U kunt de favorietenlijst afsluiten en alle geïnstalleerde zenders bekijken.

1. Druk terwijl u TV kijkt op **Q FIND**.
↳ Het menu zendermatrix wordt weergegeven.
2. Druk op **≡ OPTIONS**.
3. Selecteer **[Lijst selecteren]** > **[Alle]** en druk daarna op **OK**.
↳ Alle zenders worden weergegeven in het zenderraster.

Opmerking

- Alle favoriete zenders worden in het zenderraster gemarkeerd met een asterisk.

De favorietenlijst beheren

1. Druk terwijl u TV kijkt op **Q FIND**.
↳ Het menu zenderraster verschijnt.
2. Druk op **≡ OPTIONS**.
3. Selecteer **[Lijst selecteren]** > **[Alle]** en druk daarna op **OK**.
4. Druk op **≡ OPTIONS**.
5. Selecteer **[Als fav. markeren]** of **[Mark. als favoriet opheffen]** en druk daarna op **OK**.
↳ De zender is toegevoegd aan of verwijderd uit de favorietenlijst.

Opmerking

- Alle favoriete zenders zijn in het zenderraster gemarkeerd met een asterisk.

De elektronische programmagids gebruiken

De programmagids is een gids op het scherm die beschikbaar is voor digitale zenders.

Hiermee kunt u:

- Een lijst met digitale programma's die uitgezonden worden bekijken
- Aankomende programma's bekijken
- Programma's groeperen op genre
- Herinneringen instellen voor wanneer programma's beginnen
- Voorkeurszenders programmagids instellen

EPG inschakelen



1. Druk op **⬆**.
2. Selecteer **[Programmagids]** en druk daarna op **OK**.
↳ De programmagids verschijnt en toont informatie over de geplande programma's.

Opmerking

- Programmagidsgegevens zijn alleen beschikbaar in bepaalde landen en het kan even duren voordat deze geladen zijn.

Opties programmagids wijzigen

U kunt herinneringen instellen of verwijderen, de dag wijzigen en toegang krijgen tot andere handige opties in het menu programmagidsopties

1. Druk op .
2. Selecteer **[Programmagids]** en druk daarna op **OK**.
3. Druk op  **OPTIONS**.
↳ Het menu programmagids verschijnt.
4. Selecteer één van de volgende opties en druk daarna op **OK**.
 - **[Herinn. instellen]** / **[Herinner. wissen]**: Programmaherinneringen instellen of verwijderen.
 - **[Dag wijzigen]**: De dag van de programmagids instellen.
 - **[Info tonen]**: Programma-informatie weergeven.
 - **[Zoeken op genre]**: TV-programma's zoeken op genre.
 - **[Herinneringen plannen]**: Herinneringen programma tonen. Alleen beschikbaar voor aankomende programma's.
 - **[EPG-gegevens opvragen]**: De meeste recente programmagidsinformatie bijwerken.

De TV-klok weergeven

U kunt een klok op het TV-scherm weergeven. De klok toont de huidige tijd met behulp van de tijdsgegevens ontvangen van de TV service operator.

De TV-klok handmatig instellen

In bepaalde landen moet u de TV-klokhandmatig instellen.

1. Druk op .
2. Selecteer **[Setup]** > **[TV-instellingen]** > **[Voorkeuren]** > **[Klok]**.

3. Selecteer **[Automatische klok]** en druk op **OK**.
4. Selecteer **[Handmatig]** en druk op **OK**.
5. Selecteer **[Tijd]** of **[Datum]** en druk op **OK**.
6. Druk op de **Navigatieknoppen** om de tijd of datum in te stellen.
7. Selecteer **[Gereed]** en druk daarna op **OK**.
8. Druk op  om af te sluiten.

Opmerking

- Indien uw geselecteerde land digitale uitzendingen ondersteunt, zal de klok de tijdgegevens van uw TV service operator weergeven als prioriteit.

De TV-klok weergeven

1. Druk terwijl u TV kijkt op  **OPTIONS**.
↳ Het menu opties wordt weergegeven.
2. Selecteer **[Klok]**.
3. Druk op **OK**.

Opmerking

- Herhaal de procedure om de klok uit te schakelen.

De klokmodus wijzigen

1. Druk op .
2. Selecteer **[Setup]** > **[TV-instellingen]** > **[Voorkeuren]** > **[Klok]** > **[Automatische klok]**.
3. Selecteer **[Automatisch]** of **[Handmatig]** en druk daarna op **OK**.

De tijdzone wijzigen

Opmerking

- Deze optie is alleen beschikbaar als u **[Automatische klok]** > **[Automatisch]** selecteert (in landen met klokoeverdrachtsgegevens).

- Druk op **⬆️**.
- Selecteer **[Setup]** > **[TV-instellingen]** > **[Voorkeuren]** > **[Klok]** > **[Tijdzone]**.
- Selecteer uw tijdzone.
- Druk op **OK** om te bevestigen.

Zomertijd gebruiker

Opmerking

- Deze optie is alleen beschikbaar wanneer u **[Automatische klok]** > **[Handmatig]** selecteert.

- Druk op **⬆️**.
- Selecteer **[Setup]** > **[TV-instellingen]** > **[Voorkeuren]** > **[Klok]** > **[Zomertijd]** en druk daarna op **OK**.
- Selecteer **[Standaardtijd]** of **[Zomertijd]** en druk daarna op **OK**.

Timers gebruiken

U kunt timers instellen om de TV op een bepaalde tijd op stand-by te zetten.

Tip

- Stel de TV-klok in voordat u timers gebruikt.

De TV automatisch op stand-by zetten (sleeptimer)

Sleeptimer zet de TV op stand-by na een vooraf gedefinieerde tijd.

Tip

- U kunt de TV eerder uitzetten of de sleeptimer resetten tijdens de countdown.

- Druk op **⬆️**.
- Selecteer **[Setup]** > **[TV-instellingen]** > **[Voorkeuren]** > **[Sleeptimer]**.
↳ Het menu **[Sleeptimer]** verschijnt.
- Selecteer een waarde.
↳ Indien u nul selecteert, gaat de sleeptimer uit.
- Druk op **OK** om de sleeptimer aan te zetten.
↳ De TV gaat na een gespecificeerde tijd naar stand-by.

Ongeschikte inhoud vergrendelen

U kunt voorkomen dat uw kinderen bepaalde programma's of zenders kijken door de TV-bediening te vergrendelen.

Code instellen of veranderen

- Druk op **⬆️**.
- Selecteer **[Setup]** > **[Kanaalinstellingen]** > **[Kinderslot]**.
- Selecteer **[Code instellen]** of **[Code instellen]**.
↳ Het menu **[Code instellen]** / **[Code wijzigen]** verschijnt.
- Voer uw code in met behulp van de **Numerieke knoppen**.
↳ Volg de instructies op het scherm om uw PIN-code te creëren of te veranderen.

Tip

- Voer indien u uw code vergeet "8888" in om bestaande codes te overschrijven.

Eén of meerdere zenders vergrendelen

1. Druk op **⬆** > **[Setup]** > **[Kanaalinstellingen]** > **[Kinderslot]** > **[Zendervergrend.]**.
 - ↳ Een lijst met zenders wordt weergegeven.
2. Selecteer de zender die u wilt vergrendelen of ontgrendelen en druk daarna op **OK**.
 - ↳ De eerste keer dat u een zender vergrendeld of ontgrendeld wordt u gevraagd uw PIN-code in te voeren.
3. Voer uw code in en druk op **OK**.
 - ↳ Indien de zender vergrendeld is, dan wordt een slotpictogram weergegeven.
4. Herhaal het proces om meerdere zenders te vergrendelen of ontgrendelen.
5. Zet de TV aan en weer uit om de vergrendelingen te activeren.
 - ↳ Wanneer u van zender verandert met **CH -** of **CH +** worden de vergrendelde zenders overgeslagen.
 - ↳ Wanneer u vanaf het zenderraster naar de vergrendelde zenders gaat, wordt u gevraagd uw PIN-code in te voeren.

Ouderlijke classificatie instellen

Sommige digitale zenders classificeren hun programma's op leeftijd. U kunt uw TV instellen om alleen programma's te tonen met een leeftijdscategorie die lager is dan de leeftijd van uw kind.

1. Druk op **⬆**.
2. Selecteer **[Setup]** > **[Kanaalinstellingen]** > **[Kinderslot]** > **[Kwal. door ouders]**.
 - ↳ Een scherm voor code instellen verschijnt.
3. Voer uw code in met behulp van de **Numerieke knoppen**.
 - ↳ Het menu classificatie verschijnt.
4. Selecteer een leeftijdscategorie en druk op **OK**.
5. Druk op **⬆** om af te sluiten.

Taal wijzigen

Afhankelijk van uw zender kunt u de audiotaal, ondertitelingstaal of beide voor een TV-zender veranderen.

Meerdere audiotalen, ondertitels of beide worden via teletekst of DVB-T digitale zenders uitgezonden. Zenders met duaal geluid: Bij digitale zenders kunt u een ondertitelingstaal selecteren.

Menutaal wijzigen

1. Druk op **⬆**.
2. Selecteer **[Setup]** > **[TV-instellingen]** > **[Voorkeuren]** > **[Menutaal]** en druk daarna op **OK**.
3. Selecteer een taal en druk dan op **OK**.

Audiotaal wijzigen

U kunt een audiotaal kiezen indien deze beschikbaar is van uw zender. Bij digitale zenders kunnen meerder talen beschikbaar zijn. Bij analoge zenders kunnen twee talen beschikbaar zijn.

1. Druk terwijl u TV kijkt op **☰ OPTIONS**.
2. Selecteer bij digitale zenders **[Taal audio]**, selecteer de taal en druk daarna op **OK**.
3. Selecteer bij analoge zenders **[Dual I-II]**, selecteer een van de talen en druk op **OK**.

Ondertitels tonen of verbergen

1. Druk terwijl u TV kijkt op **SUBTITLE**.
2. Select één van de volgende en druk op **OK**.
 - **[Ondertitels aan]:** Ondertitels altijd weergeven.
 - **[Ondertitels uit]:** Ondertitels nooit weergeven.
 - **[Aan indien gedempt]:** Ondertitels weergeven wanneer audio gedempt is.



Opmerking

- Herhaal deze procedure om ondertitels in te schakelen op elke analoge zender.
- Selecteer **[Ondertiteling] > [Ondertitels uit]** om ondertitels uit te schakelen.

Selecteer een ondertitelingstaal onder digitale zenders



Opmerking

- Wanneer u een ondertitelingstaal selecteert voor een digitale TV-zender, zoals hieronder wordt beschreven, wordt de voorkeurstaal die in het installatiemenu is ingesteld tijdelijk overschreven.
1. Druk terwijl u TV kijkt op **☰ OPTIONS**.
 2. Selecteer **[Taal ondertit.]** en druk op **OK**.
 3. Selecteer een ondertitelingstaal.
 4. Druk op **OK** om te bevestigen.

De software van de TV bijwerken

Philips probeert continue zijn producten te verbeteren en we raden u aan de TV-software te updaten wanneer updates beschikbaar zijn.

Manieren om de TV-software te updaten

U kunt de TV-software op één van de volgende manieren updaten:

- A: met een USB-opslagapparaat,
 B: wanneer hierom gevraagd wordt via digitale zenders of
 C: nadat hierom gevraagd wordt via digitale zenders.

A: met een USB-opslagapparaat,

Om te updaten met een USB-opslagapparaat hebt u het volgende nodig:

- Een computer met internetaansluiting
- Een USB-opslagapparaat.

Stap 1: Controleer de huidige softwareversie

1. Druk op **⬆**.
2. Selecteer **[Setup] > [Software-instellingen] > [Inf.huidige software]**.
 - ↳ De huidige software-informatie wordt weergegeven.
3. Noteer het versienummer van de software.
4. Druk om terug te gaan op **OK**.
5. Druk om af te sluiten op **⏪**.

Stap 2: Download en update de meest recente softwareversie

1. Sluit een USB-opslagapparaat aan.
2. Druk op **⬆**.
3. Selecteer **[Setup] > [Software bijwerken]**.
4. Volg de instructie om een bestand op uw USB-opslagapparaat te laden.
5. Sluit het USB-opslagapparaat aan op uw computer en dubbelklik op het bestand.
 - ↳ Een webpagina wordt gelanceerd.
6. Volg de instructies op de webpagina.
 - Indien de huidige softwareversie overeenkomst met de meest recente software-updatebestand, hoeft u uw TV-software niet te updaten.
 - Download indien de huidige softwareversie kleiner is dan het meest recente software-updatebestand het meest recente software-updatebestand op de hoofdmap van uw USB-apparaat.
7. Ontkoppel uw USB-opslagapparaat van de computer.

B: Updates wanneer daarom gevraagd wordt door digitale zenders

Indien u digitale zenders (DVB-T) ontvangt, dan kan uw TV automatisch software-updates ontvangen. Wanneer uw TV een software-update ontvangt, zult u gevraagd worden de TV-software te updaten.

1. Druk op **⬆**.
2. Selecteer **[Setup] > [Software-instellingen] > [Mededeling]**.
3. Volg indien een bericht verschijnt waarin u gevraagd wordt uw software te updaten de instructies om de update te starten.
 - ↳ De TV herstart nadat de software-update voltooid is.
4. Selecteer indien u de software niet wilt updaten **[Setup] > [Software-instellingen] > [Mededeling wissen]** en druk daarna op **OK**.



Opmerking

- Indien u de update overslaat, kunt u op een ander moment handmatig updaten (zie 'C: Updates zoeken via digitale zenders' op pagina 28).

C: Updates zoeken via digitale zenders

U kunt kijken of er updates beschikbaar zijn via digitale zenders.

1. Druk op **⬆**.
2. Selecteer **[Setup] > [Software-instellingen] > [Zoeken naar grote updates]**.
3. Volg indien een update beschikbaar is de instructies op het scherm om de update te beginnen.
 - ↳ De TV herstart nadat de software-update voltooid is.

TV-voorkeuren wijzigen

Gebruik het menu voorkeuren om uw TV-instellingen aan te passen.

1. Druk op **⬆**.
2. Selecteer **[Setup] > [TV-instellingen] > [Voorkeuren]**.
3. Select één van de volgende en druk op **OK**.
 - **[Menutaal]**: Een menutaal selecteren.
 - **[Sleeptimer]**: De TV na een vooraf gedefinieerde tijd op stand-by zetten.
 - **[Locatie]**: TV-instellingen voor uw locatie - thuis of winkel - optimaliseren.
 - **[E-sticker]**: Dit item zet de TV in winkelmodus. Wanneer er een ander OSD op het scherm staat, zal E-sticker niet verschijnen.
 - **[Volumebalk]**: De volumebalk weergeven wanneer u het volume aanpast
 - **[Autom. uitschakelen]**: De TV instellen om automatisch uit te schakelen na een bepaalde periode van inactiviteit om energie te besparen.
 - **[Formaat zenderinformatie]**: Het soort informatie dat weergeven wordt wanneer u naar een andere zender schakelt.
 - **[Vertrag. audio-uitg.]**: Het beeld op uw TV automatisch synchroniseren naar de audio van een aangesloten Home Theatre.
 - **[Teletekst 2.5]**: Met Teletekst 2.5 ziet u teletekst met meer kleuren en een betere weergave dan normale teletekst.
 - **[Klok]**: De tijd op de TV weergeven of verwijderen en klokopties instellen.

Een TV-demo starten

U kunt demonstraties gebruiken om de functies van uw TV beter te begrijpen. Sommige demo's zijn niet beschikbaar op bepaalde modellen. Beschikbare demo's worden in de menulijst weergegeven.

1. Druk terwijl u TV kijkt op **⬆**.
2. Selecteer **[Setup] > [Demo weergvn]**, **OK**.
3. Selecteer een demo en druk op **OK** om het te bekijken.
4. Druk om af te sluiten op **⏪**.

De TV resetten naar fabrieksinstellingen

U kunt de standaard beeld- en geluidsinstellingen van uw TV herstellen. De instellingen van de zenderinstallatie blijven hetzelfde.

1. Druk op **⬆**.
2. Selecteer **[Setup] > [TV-instellingen] > [Fabrieksinst.]** en druk daarna op **OK**.
3. Voer indien u gevraagd wordt een code in te voeren, de kinderslotcode in (zie "Code instellen of wijzigen" op pagina 25).
 - ↳ Een bevestiging wordt weergegeven.
4. Druk op **OK** om te bevestigen.

9 Multimedia

Dit hoofdstuk beschrijft het gebruik van de multimediafunctie.

Foto's en muziek afspelen op USB-opslagapparaten



Let op

- Philips stelt zich niet verantwoordelijk indien het USB-opslagapparaat niet ondersteund wordt, en ook niet voor schade aan of gegevensverlies van het apparaat.

Sluit een USB-apparaat aan om foto's of muziek die erop opgeslagen staan af te spelen.

1. Zet de TV aan.
2. Sluit het USB-apparaat aan op de poort aan de zijkant van uw TV.
3. Druk op **⬆**.
4. Selecteer **[USB bladeren]** en druk daarna op **OK**.
 - ↳ De USB-browser verschijnt.

Foto's bekijken

1. Selecteer **[Beeld]** in de USB-browser en druk daarna op **OK**.
2. Selecteer een foto of foto-album en druk daarna op **OK** om de foto vergroot op het TV-scherm te bekijken.
 - Druk om de volgende of vorige foto te bekijken op **◀▶**.
3. Druk om terug te gaan op **↶**.

Een diavoorstelling van uw foto's bekijken

1. Druk wanneer een foto op het volledige scherm getoond wordt op **OK**.
 - ↳ Een diavoorstelling begint vanaf de geselecteerde foto.

- Druk op de volgende knoppen om het afspelen te bedienen:
 - **▶** om af te spelen.
 - **||** om te pauzeren.
 - **◀▶** om de vorige of volgende foto af te spelen.
 - **■** om te stoppen.
- Druk om terug te gaan op **↶**.

Instellingen diavoorstelling veranderen

1. Druk terwijl u de diavoorstelling bekijkt op **☰ OPTIONS**.
 - ↳ Het optiemenu diavoorstelling wordt weergegeven.
2. Select één van de volgende en druk op **OK**.
 - **[Start/Diapres. stoppen]:** Diavoorstelling starten/stoppen.
 - **[Diaovergangen]:** De overgang van een afbeelding naar de volgende instellen.
 - **[Freq. diapres.]:** De weergavetijd voor elke foto selecteren.
 - **[Herhalen] / [Eén keer afspelen]:** De afbeeldingen in de map eenmaal of meerdere keren bekijken.
 - **[Shuffle uit] / [Shuffle aan]:** De foto's in volgorde of willekeurig bekijken.
 - **[Afbeelding roteren]:** Foto roteren.
 - **[Info tonen]:** De naam en grootte van de afbeelding en de volgende afbeelding in de diavoorstelling weergeven.
 - **[Inst. als Scenea]:** De geselecteerde afbeelding instellen als TV-achtergrond.
3. Druk om terug te gaan op **↶**.



Opmerking

- **[Beeld roteren]** en **[Info tonen]** verschijnen alleen wanneer de diavoorstelling gepauzeerd is.

Naar muziek luisteren

1. Selecteer in de USB-browser **[Muziek]** en druk daarna op **OK**.
2. Selecteer een muziknummer of album en druk daarna op **OK** om af te spelen.
3. Druk om het afspelen te bedienen op de afspelenknoppen:
 - **▶** om af te spelen.
 - **||** om te pauzeren.
 - **◀** of **▶** op om het vorige of volgende nummer af te spelen.
 - **◀◀** of **▶▶** op om vooruit of achteruit te zoeken.
 - **■** om te stoppen.

Muziekinstellingen wijzigen

- Druk terwijl u muziek afspeelt op **☰ OPTIONS** om naar één van de volgende instellingen te gaan en druk daarna op **OK**.
 - **[Afspelen stoppen]**: Muziek afspelen stoppen.
 - **[Herhalen]**: Een nummer eenmaal of herhaaldelijk afspelen.
 - **[Shuffle aan]** / **[Shuffle uit]**: Nummers op volgorde of willekeurig afspelen.
 - **[Info tonen]**: Bestandsnaam tonen.

Diavoorstelling afspelen met muziek

U kunt een diavoorstelling bekijken met achtergrondmuziek.

1. Een album of nummers selecteren.
2. Druk op **OK**.
3. Druk op **↶** om terug te gaan naar de USB-inhoudbrowser.
4. Een album of afbeeldingen selecteren.
5. Druk op **OK**.
 - ↳ De diavoorstelling begint.
6. Druk om af te sluiten op **↶**.

Ontkoppel een USB-opslagapparaat



Let op

- Volg deze procedure om schade aan uw USB-opslagapparaat te voorkomen.

1. Druk op **↶** om de USB-browser af te sluiten.
2. Wacht vijf seconden en ontkoppel dan het USB-opslagapparaat.

Naar digitale radiozenders luisteren

1. Druk op **Q FIND**.
 - ↳ Het menu zendermatrix wordt weergegeven.
2. Druk op **☰ OPTIONS** en selecteer daarna **[Lijst selecteren]** > **[Radio]**.
 - ↳ Het radiozenderraster verschijnt.
3. Selecteer een radiozender en druk op **OK** om te luisteren.

10 Pixelbeleid

Philips streeft erna producten van de hoogste kwaliteit te leveren. We gebruiken een aantal van de meest geavanceerde productieprocessen in de industrie en voeren strenge kwaliteitscontroles uit. Pixel- of subpixeldefecten op een vlak beeldschermpaneel zijn soms echter onvermijdbaar: Geen enkele producten kan garanderen dat alle panelen vrij zullen zijn van pixeldefecten, maar Philips garandeert dat beeldschermen met een onacceptabel aantal defecten onder garantie gerepareerd of vervangen zullen worden. Deze kennisgeving legt de verschillende typen pixeldefecten uit en definieert acceptabele niveaus voor elk type. Om in aanmerking te komen voor reparatie of vervanging onder de garantie moet het aantal pixeldefecten op een beeldschermpaneel deze acceptabele niveaus overschrijden. Bijvoorbeeld, op een beeldscherm mag niet meer dan 0,0004% van de subpixels defect zijn. Bovendien hanteert Philips hogere kwaliteitsstandaarden voor bepaalde types of combinaties van pixeldefecten die meer opvallen dan andere. Dit beleid is wereldwijd geldig.

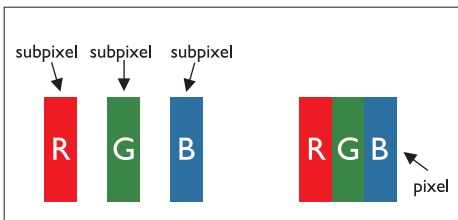

Pixels en subpixels

Een pixel of beeldelement bestaat uit drie subpixels in de primaire kleuren rood, groen en blauw. Een beeld wordt gevormd door veel pixels samen. Wanneer alle subpixels van een pixel oplichten verschijnen de drie gekleurde subpixels samen als een enkele witte pixel. Wanneer ze allemaal donder zijn, verschijnen de drie gekleurde subpixels samen als een enkele zwarte pixel. Andere combinaties van opgelichte en donkere subpixels verschijnen als enkele pixels of andere kleuren.

Soorten pixeldefecten

Pixel- en subpixeldefecten verschijnen op verschillende manier op het scherm. Er zijn twee categorieën pixeldefecten en verschillende soorten subpixelsdefecten binnen elke categorie.

Heldere stipdefecten: heldere stipdefecten verschijnen als pixels of subpixels die altijd opgelicht zijn of "aanstaan". D.w.z. dat een heldere stip een subpixel is die te zien is op het scherm wanneer het beeldscherm een donker patroon weergeeft.

Hieronder staat een aantal soorten heldere stipdefecten:

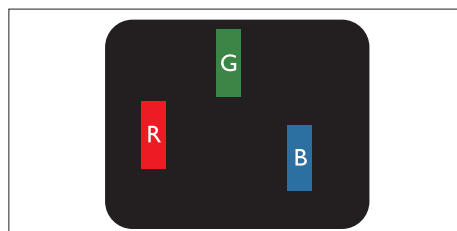

Een rode, groene of blauwe opgelichte subpixel

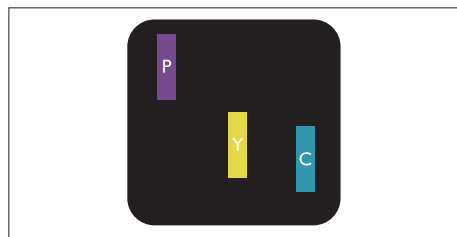

Twee aaneengesloten opgelichte subpixels:

- Rood + Blauw = Paars
- Rood + Groen = Geel
- Groen + Blauw = Cyan (Lichtblauw)



Drie aaneengesloten opgelichte subpixels (een witte pixel)

Opmerking

- Een rode of blauwe heldere stip moet meer dan 50 procent helderder zijn dan naastgelegen stippen en een groene stip moet 30 procent helderder zijn dan naastgelegen stippen.

Zwarte stipdefecten: zwarte stipdefecten verschijnen als pizels of subpixels die altijd donker zijn of "uitstaan". D.w.z. dat een donkere subpixel die op het scherm staat wanneer het beeldscherm een licht patroon weergeeft. Hieronder staat een aantal soorten van zwarte stipdefecten:

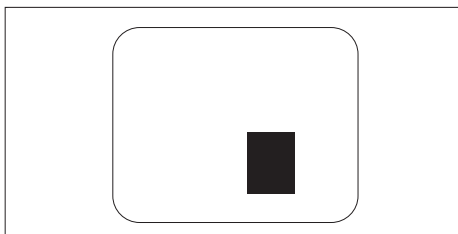
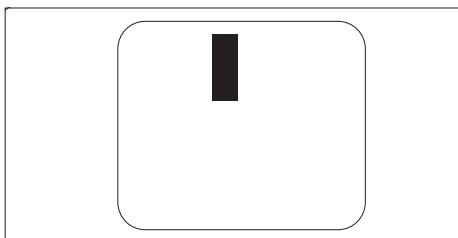

Afstand van pixeldefecten

Omdat pixel- en subpixeldefecten van hetzelfde soort zijn die dichtbij elkaar zitten beter te zien kunnen zijn, specificeert Philips ook de nabijheid van pixeldefecten.

Toleranties pixeldefect

Om in aanmerking te komen voor een reparatie of vervanging vanwege pixeldefecten tijdens de garantieperiode moet een Philips flat beeldschermpaneel van Philips pixel- of subpixeldefecten hebben die de toleranties die vermeld staan in de volgende tabellen overschrijden.

HELDERE STIPDEFECTEN	TOEGESTAAN NIVEAU
MODEL	221TE4L / 231TE4L
1 verlichte subpixel	3
2 aaneengesloten subpixels	1
3 aaneengesloten verlichte subpixels (een witte pixel)	0
Afstand tussen twee helder stipdefecten*	>15mm
Totaal aantal heldere stipdefecten van alle types	3

ZWARTE STIPDEFECTEN	TOEGESTAAN NIVEAU
MODEL	221TE4L / 231TE4L
1 donkere subpixel	5 of minder
2 aaneengesloten donkere subpixels	2 of minder
3 aaneengesloten donkere subpixels	0
Afstand tussen twee zwarte stipdefecten*	>15mm
Totaal aantal stipdefecten van alle typen	5 of minder

TOTAAL AANTAL STIPEFFECTEN	TOEGESTAAN NIVEAU
MODEL	221TE4L / 231TE4L
Totaal aantal heldere of donkere stipdefecten van alle types	5 of minder



Opmerking

- 1 of 2 aaneengesloten subpixeldefecten = 1 stipdefect

11 Probleemoplossing

Deze sectie beschrijft veelvoorkomende problemen en aanbevolen oplossingen.

Algemene beeldschermproblemen

Het beeldscherm gaat niet aan:

- Haal het netsnoer uit het stopcontact. Wacht een minuut en steek deze weer in het stopcontact.
- Zorg ervoor dat het netsnoer goed aangesloten is.

De afstandsbediening werkt niet goed:

- Controleer of de batterijen er op de juiste manier inzitten volgens de +/-.
- Vervang de batterijen van de afstandsbediening wanneer deze leeg of bijna leeg zijn.
- Maak de sensor van de afstandsbediening en van het beeldscherm schoon.

Het beeldschermmenu is in de verkeerde taal

- Verander de taal van het beeldschermmenu naar uw voorkeurstaal.

Wanneer u het beeldscherm aan/uit/op stand-by zet hoort u een krakend geluid in de chassis van het beeldscherm:

- Geen handeling vereist. Het krakende geluid is een normale uitzetting of samentrekking van het beeldscherm wanneer deze afkoelt en opwarmt. Dit heeft geen invloed op de prestatie.

Problemen TV-zender

Eerder geïnstalleerde zenders verschijnen niet in de zenderlijst:

- Controleer of de juiste zenderlijst is geselecteerd.

Er zijn geen digitale zenders gevonden tijdens de installatie:

- Controleer of het beeldscherm DVB-T of BVD-C ondersteunt in uw land. Zie de landen op de achterkant van het beeldscherm.

Beeldproblemen

Het beeldscherm staat aan, maar er is geen beeld:

- Controleer of de antenne goed is aangesloten op het beeldscherm.
- Controleer of het juiste apparaat geselecteerd is als beeldschermbron.

Er is geluid maar geen beeld:

- Controleer of beeldinstellingen juist ingesteld zijn.

Er is een slechte beeldschermontvangst van een antenne-aansluiting:

- Controleer of de antenne goed is aangesloten op het beeldscherm.
- Luidsprekers, ongeaard audioapparatuur, neonlampen, hoge gebouwen en andere grote objecten kunnen de ontvangstkwaliteit beïnvloeden. Probeer, indien mogelijk, de ontvangstkwaliteit te verbeteren door de antennerichting te veranderen of door apparaten uit de buurt van het beeldscherm te zetten.
- Indien de ontvangst van slechts een zender slecht is, stem deze zender dan fijn af.

Beeldkwaliteit van aangesloten apparaten is slecht:

- Controleer of de apparaten goed aangesloten zijn.
- Controleer of beeldinstellingen juist ingesteld zijn.

Het beeldscherm heeft uw beeldinstellingen niet opgeslagen:

- Controleer of de beeldschermlocatie is ingesteld op de thuisinstelling. Deze modus biedt u de flexibiliteit om instellingen te veranderen en opslaan.

Het beeld past niet op het scherm, het is te groot of te klein:

- Probeer een andere beeldformaat.

De beeldpositie is niet correct:

- Het kan zijn dat beeldsignalen van bepaalde apparaten niet goed op het scherm passen. Controleer de signaaluitvoer van het apparaat.

Geluidsproblemen

Er is beeld maar geen geluid op het beeldscherm:



Opmerking

- Indien geen audiosignaal gedetecteerd wordt, schakelt het beeldscherm de audio-uitgang automatisch uit - dit is geen defect.

- Controleer of alle kabels goed aangesloten zijn.
- Controleer of het volume is ingesteld op 0.
- Controleer of het geluid gedempt is.

Er is een beeld maar de geluidskwaliteit is slecht:

- Controleer of de geluidsinstellingen goed ingesteld zijn.

Er is beeld maar er komt alleen geluid uit één luidspreker:

- Verifieer dat de geluidbalans ingesteld staat op centrum.

Problemen met HDMI-aansluiting

Er zijn problemen met HDMI-apparaten:

- Houd er rekening mee dat HDCP-ondersteuning de tijd die nodig is voor het beeldscherm om inhoud van een HDMI-apparaat af te spelen kan vertragen.
- Probeer indien het beeldscherm het HDMI-apparaat niet herkent en er geen

beeld wordt weergegeven de bron te wijzigen naar een ander apparaat en weer terug te zetten.

- Indien er onregelmatige geluidsverstoringen zijn, controleer dan of de uitganginstellingen van het HDMI-apparaat juist zijn.
- Indien een HDMI-naar-DVI-adaptor of HDMI naar DVI-kabel gebruikt is, controleer dan of er een extra audiokabel aangesloten is op **PC AUDIO IN** (alleen mini-jack).

Problemen met computeraansluiting

Het computerscherm op het beeldscherm is niet stabiel:

- Controleer of de ondersteunde resolutie en vernieuwingsfrequentie geselecteerd zijn op de computer.
- Stel het beeldschermformaat op ongeschaald.

Neem contact met ons op

Raadpleeg indien u uw probleem niet kunt oplossen de veelgestelde vragen voor dit beeldscherm op www.philips.com/support. Neem indien het probleem aanhoudt contact op met Philips Consumer Care in uw land, zoals vermeld in deze gebruikershandleiding.



Waarschuwing

- Probeer het beeldscherm niet zelf te repareren. Dit kan leiden tot ernstig letsel, onherstelbare schade aan uw beeldscherm of uw garantie ongeldig maken.



Opmerking

- Noteer het model van uw beeldscherm en het serienummer voordat u contact opneemt met Philips. Deze nummers staan op de achterkant van het beeldscherm en op de verpakking vermeld.



Versie: M4221TEE1T

2012 © Koninklijke Philips Electronics N.V. Alle rechten voorbehouden.
Specificaties zijn onderhevig aan wijzigingen zonder voorafgaande kennisgeving.

Philips en het Philips Shield Emblem zijn geregistreerde handelsmerken van Koninklijke Philips Electronics N.V. en worden gebruikt onder licentie van Koninklijke Philips Electronics N.V.†

www.philips.com