

221TE4L

231TE4L

Български



www.philips.com/welcome

BG	Бележки и важна информация	2
	Ръководство на потребителя	6
	Отстраняване на неизправности	38

PHILIPS



Country	Code	Telephone number	Tariff
Austria	+43	0810 000206	€ 0.07
Belgium	+32	078 250851	€ 0.06
Denmark	+45	3525 8761	Local call tariff
Finland	+358	09 2290 1908	Local call tariff
France	+33	082161 1658	€ 0.09
Germany	+49	01803 386 853	€ 0.09
Greece	+30	00800 3122 1223	Free of charge
Ireland	+353	01 601 1161	Local call tariff
Italy	+39	840 320 041	€ 0.08
Luxembourg	+352	26 84 30 00	Local call tariff
The Netherlands	+31	0900 0400 063	€ 0.10
Norway	+47	2270 8250	Local call tariff
Poland	+48	0223491505	Local call tariff
Portugal	+351	2 1359 1440	Local call tariff
Spain	+34	902 888 785	€ 0.10
Sweden	+46	08 632 0016	Local call tariff
Switzerland	+41	02 2310 2116	Local call tariff
United Kingdom	+44	0207 949 0069	Local call tariff

Регистрирайте своя продукт, за да получите поддръжка, на адрес
www.philips.com/welcome

Тази информация е вярна към времето на отпечатване. За актуална информация вижте www.philips.com/support.

Съдържание

1	Съобщение	2
2	Важно	3
	Най-актуалното ръководство на потребителя ще намерите онлайн	5
3	Първи стъпки и свързване на Вашите устройства	6
	Конектор отзад	6
	Конектор отстрани	7
	Използвайте модул за условен достъп	8
	Използване на Philips EasyLink	8
4	Контроли	10
	Странични бутони за управление	10
	Дистанционно управление	11
5	Използване	12
	Включване/изключване на Вашия монитор или активиране на режим В готовност	12
	Превключване на канали	13
	Преглед на свързаните устройства	13
	Регулиране на силата на звука на монитора	14
6	Информация за продукта	15
	Поддържани разделителни способности на дисплея	15
	Тунер/Приемане/Предаване	15
	Дистанционно управление	15
	Електроенергия	15
	Поддържани монтаж на монитора	16
7	Настройка на ТВ/канал	17
	Автоматично инсталиране на канали	17
	Ръчно инсталиране на канали	18
	Преименуване на канали	18
	Пренареждане на канали	19
	Тестово цифрово приемане	19
8	Настройки	20
	Достъп до менютата на телевизора	20
	Промяна на настройките на картината и звука	20
	Използвайте менюто за универсален достъп	24
	Използване на разширени функции на телетекста	24
	Създаване на списъци и използване на предпочитани канали	25
	Използване на Електронен програмен справочник	26
	Показване на часовника на телевизора	27
	Използване на таймери	28
	Заклучване на неподходящо съдържание	28
	Промяна на езика	29
	Актуализиране на софтуера на телевизора	30
	Промяна на ТВ предпочитания	31
	Стартиране на ТВ демо	32
	Възстановяване на фабричните настройки на телевизора	32
9	Мултимедия	33
	Възпроизвеждане на снимки и музика от USB устройства за съхранение	33
10	Политика за пикселите	35
11	Отстраняване на неизправности	38
	Общи проблеми с монитора	38
	Проблеми, свързани с телевизионните канали	38
	Проблеми, свързани с картината	38
	Проблеми, свързани със звука	39
	Проблеми със свързване чрез HDMI	39
	Проблеми със свързването с компютър	39
	Свържете се с нас	39

1 Съобщение

2012 © Koninklijke Philips Electronics N.V.
Всички права запазени.

Philips и лотого със щит на Philips Shield Emblem са регистрирани търговски марки на Koninklijke Philips Electronics N.V. и се използват по лиценз от Koninklijke Philips Electronics N.V.

Техническите характеристики са предмет на промяна без предупреждение.

Гаранция

- Риск от нараняване, повреда на монитора или прекратяване на гаранцията! Никога не се опитвайте да поправяте монитора сами.
- Използвайте монитора и аксесоарите му в съответствие с инструкциите на производителя.
- Дейности, изрично забранени в това ръководство, както и настройки и монтажни дейности, които не се препоръчват и не са разрешени според това ръководство, ще направят гаранцията невалидна.
- Гаранцията започва да тече от деня на закупуване на монитора. В случай на повреда на монитора, която се покрива от гаранцията, през първите две години от закупуване, мониторът ще бъде заменен с еквивалентен или с по-нов монитор.

Характеристики на пикселите

Този монитор има голям брой цветни пиксели. Въпреки че има 99,999% или повече ефективни пиксели, възможно е на екрана да се появят черни или светли точки (червени, зелени или сини) без да изчезнат. Това е структурна характеристика на дисплея (в рамките на общоприетите стандарти) и не е дефект. Вижте раздел "Политика за пикселите" в това ръководство за повече информация.

Предпазител (само за Великобритания)

Този ТВ монитор е снабден с одобрен контакт. В случай, че се наложи да смените главния предпазител, използвайте предпазител със същата стойност като тази, показана на контакта (например 10A).

- 1 Отстранете капака на предпазителя и самия предпазител.
- 2 Новият предпазител трябва да отговаря на BS 1362 и да има маркировка, че е одобрен от ASTA. Ако изгубите предпазителя, свържете се с Вашия търговец, за да сте сигурни, че разполагате с правилния тип.
- 3 Поставете отново капака на предпазителя. За да са изпълнени изискванията на директивата за електромагнитна съвместимост, главният предпазител на този продукт не трябва да се отстранява от захранващия кабел.

Авторски права



VESA, FDMI и лотого за поддържане на VESA монтаж са търговски марки на Video Electronics Standards Association.
® Kensington и Micro Saver са търговски марки на ACCO World Corporation, регистрирани в САЩ, с регистрации и подадени заявления за регистрации в други страни по света.

2 Важно

Прочетете и вникнете във всички инструкции преди да използвате своя монитор.

Гаранцията не важи за повреди, причинени от неспазване на инструкциите.

Безопасност

- Риск от токов удар или пожар!
 - Никога не излагайте монитора на дъжд или вода. Никога не поставяйте съдове, съдържащи течности, като например вази, близо до монитора. Ако се разлее течност върху или в монитора, незабавно прекъснете захранването на монитора като извадите щепсела от контакта. Свържете с потребителския център на Philips, за да бъде Вашият монитор проверен преди да го ползвате отново.
 - Не поставяйте монитора, дистанционното управление или батериите близо до огън или други източници на топлина и не го излагайте на пряка слънчева светлина. За да предотвратите евентуален пожар, дръжте свеци или други горящи материали далеч от монитора, дистанционното управление и батериите.



- Не поставяйте предмети във вентилационните или други отвори на монитора.
- Когато мониторът е завъртян, уверете се, че няма натиск върху захранващия кабел. Натискът върху захранващия кабел може да разхлаби връзките и да доведе до образуване на волтова дъга.

- Риск от късо съединение или пожар!
 - Никога не излагайте дистанционното управление или батериите на дъжд, вода или прекалено висока температура.
 - Да не се прилага сила върху щепсела. Разхлабеният щепсел може да доведе до образуване на волтова дъга или до пожар.
- Риск от нараняване или повреда на монитора!
 - Необходими са двама души за повдигане и пренасяне на монитор, тежаш повече от 25 кг.
 - Когато монтирате стойката на монитора, използвайте само предоставената стойка. Закрепете здраво стойката на монитора. Поставете монитора на плоска и равна повърхност, която може да издържи общото тегло на монитора и стойката.
 - Когато монтирате стойка на стена на монитора, използвайте само стойка, която може да издържи теглото на монитора. Закрепете стойката към стена, която може да издържи общото тегло на монитора и стойката. Koninklijke Philips Electronics N.V. не носи отговорност за неправилно монтиране на стена, което е довело до инцидент, нараняване или повреда.
- Риск от нараняване на деца! Следвайте тези мерки за безопасност, за да предотвратите преобръщане или падане на монитора, което може да нарани деца:
 - Не поставяйте монитора на повърхност, покрита с покривка или друг материал, който може да бъде издърпан.
 - Уверете се, че никоя част на монитора не се подава извън повърхността, върху която е поставен мониторът.

- Не поставяйте монитора върху високи мебели (като например шкафове за книги) без да закрепите както мебелите, така и монитора към стената или към подходяща повърхност.
- Обяснете на децата, че е опасно да се катерят по мебелите, за да достигнат монитора.
- Риск от прегряване! Не поставяйте монитора в затворено пространство. Оставете поне 4 инча свободно пространство около монитора за вентилация. Уверете се, че пердета или други предмети не покриват вентилационните отвори на монитора.
- Риск от повреда на монитора! Преди да свържете монитора към контакта, уверете се, че напрежението на мрежата съвпада със стойността, посочена на гърба на монитора. Ногога не свързвайте монитора към контакт ако напрежението на контакта е различно.
- Риск от нараняване, пожар или повреда на захранващия кабел! Не поставяйте монитора или други предмети върху захранващия кабел.
- За лесно изключване на захранващия кабел на монитора от контакта, уверете се, че винаги имате пълен и лесен достъп до захранващия кабел.
- Когато изключвате захранващия кабел, винаги издърпвайте като държите щепсела, никога не дърпайте кабела.
- Изключвайте монитора от захранващия кабел и антената от електрическата мрежа преди гръмотевична буря. По време на гръмотевична буря не докосвайте монитора, захранващия кабел или кабела на антената.
- Риск от увреждане на слуха! Избягвайте слушането на силна музика или продължителното използване на слушалки.
- Ако мониторът е транспортиран при температура под 5°C, разопаковайте го и изчакайте преди да го свържете към контакта, докато температурата на монитора не се изравни с температурата на стаята.

Грижа за екрана

- Доколкото е възможно, избягвайте статични изображения. Статичните изображения са изображения, които остават на екрана продължителен период от време. Например: екранни менюта, черни ленти или показване на времето. Ако трябва да използвате статични изображения, намалете контрастта и яркостта на екрана, за да избегнете повреда на екрана.
- Изключете монитора преди да го почистите.
- Почиствайте монитора и неговия корпус с меко, навлажнено парче плат. Не използвайте вещества като алкохол, химикали или препарати за почистване за почистване на монитора.
- Риск от повреда на екрана на монитора! Не пипайте, бутайте, търкайте или удряйте с предмети екрана на монитора.
- За да избегнете деформации и изсветляване на цветовете, избърсвайте капките вода възможно най-бързо.

Рециклиране



Дисплеят е произведен от висококачествени материали и компоненти, които могат да се рециклират и използват повторно.

За да научите повече за нашата програма за рециклиране, посетете www.philips.com/about/sustainability/recycling. Когато на продукта видите символ със зачеркната кофа за боклук, това означава, че продуктът е включен в директивата на ЕС 2002/96/ЕС:



Не изхвърляйте продукта си заедно с битовите отпадъци. Информирайте се за местните разпоредби относно разделно събиране на електронни и електрически продукти. Правилното изхвърляне на Вашия стар продукт ще помогне да се предотвратят евентуални негативни последици за околната среда и човешкото здраве.

Вашият продукт съдържа батерии, включени в европейската директива 2006/66/ЕС и те не трябва да се изхвърлят заедно с останалите битови отпадъци.

Информирайте се за местните разпоредби относно разделно събиране на батерии. Правилното изхвърляне на батериите ще помогне да се предотвратят евентуални негативни последици за околната среда и човешкото здраве.

Най-актуалното ръководство на потребителя ще намерите онлайн

Съдържанието на ръководството на потребителя може да се променя. Вижте www.philips.com/support за справка с най-актуалната информация в ръководството на потребителя.

3 Първи стъпки и свързване на Вашите устройства

Поздравяваме Ви за покупката и Ви приветстваме с добре дошли във Philips. За да се възползвате напълно от поддръжката, която предлага Philips, регистрирайте продукта си на адрес www.philips.com/welcome.

Този раздел описва как да свържете различни устройства с различните конектори и съдържа примери, които допълват "Ръководство за бърз старт".



Забележка

- В зависимост от нуждите Ви, можете да използвате различни видове конектори, за да свържете дадено устройство към монитора си.

Конектор отзад

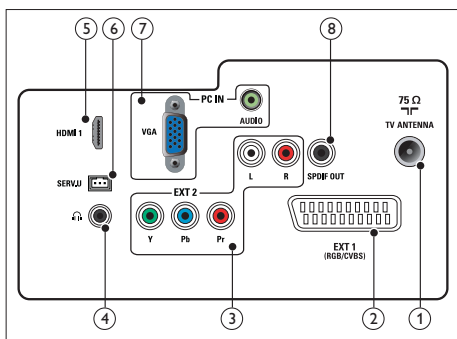

1 ТВ АНТЕНА

Входен сигнал от антена, кабелна телевизия или сателит.

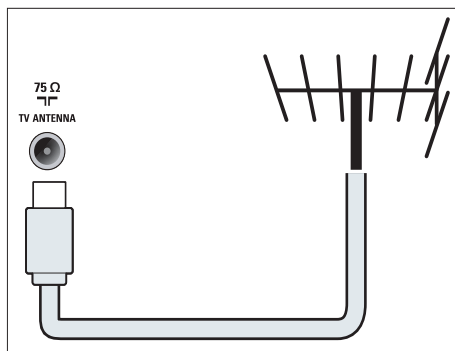

2 EXT 1 (RGB / CVBS) (SCART)

Входен аналогов аудио или видео сигнал или сигнал от цифрови устройства като DVD плейъри или игрови конзоли.

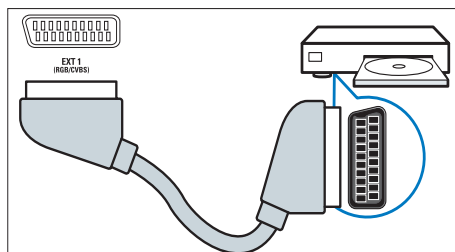

3 EXT 2 (Y Pb Pr и AUDIO L/R)

Входен аналогов аудио или видео сигнал или сигнал от цифрови устройства като DVD плейъри или игрови конзоли.

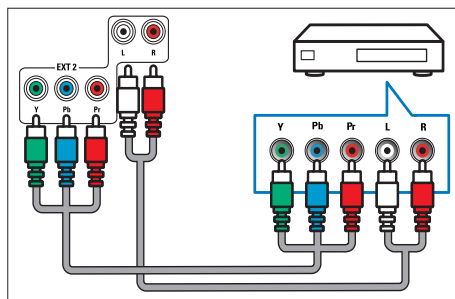

4 СЛУШАЛКИ

Изходящ аудио сигнал за слушалки.

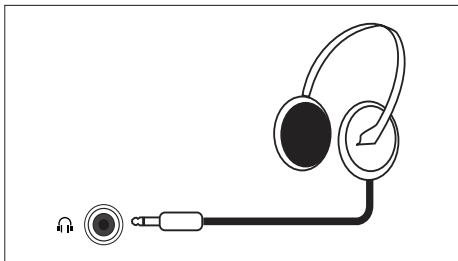

8 SPDIF OUT

Изходен цифров аудио сигнал към системи за домашно кино и цифрови аудио системи.

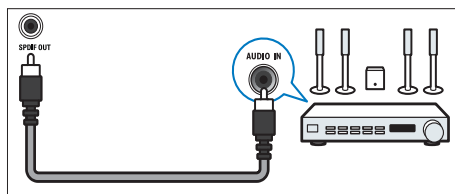

5 HDMI

Входен цифров аудио и видео сигнал от източници на високодетайлен цифров сигнал като Blu-ray плейъри.

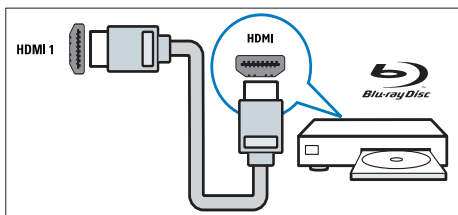

Конектор отстриани

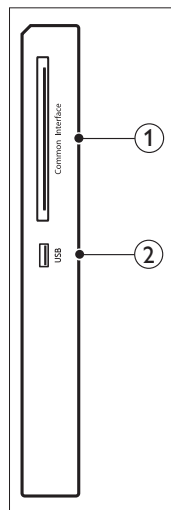

6 SERV. U

Предназначен за използване само от сервизен персонал.

7 PC IN (VGA и AUDIO IN)

Входен аудио и видео сигнал от компютър.

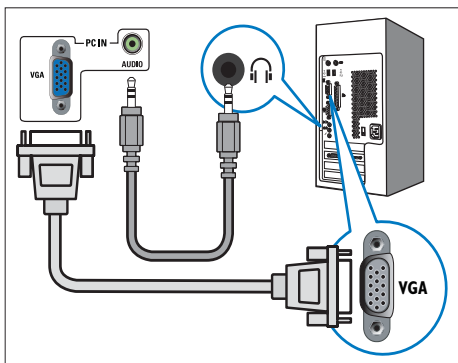

Връзката чрез VGA изисква допълнителен аудио кабел.

1 ОБЩ ИНТЕРФЕЙС

Слот за модул за условен достъп (CAM).

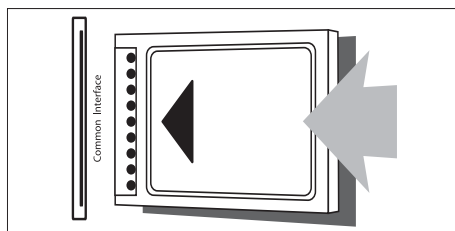

2 USB

За музика и снимки.

Използвайте модул за условен достъп

Модул за условен достъп (CAM) се предоставя от доставчици на ТВ услуги за декодиране на цифрови ТВ канали.



Забележка

- Вижте документацията на оператора за информация относно поставянето на смарт карта в модула за условен достъп.

Поставяне и активиране на CAM



Внимание

- Уверете се, че следват инструкциите, описани по-долу. Неправилното поставяне на CAM може да повреди както CAM така и телевизора Ви.

1. Изключете телевизора и извадете щепсела от контакта.
2. Следвайте инструкциите на CAM, внимателно поставете CAM в **ОБЩ ИНТЕРФЕЙС** отстрани на телевизора.
3. Натиснете CAM навътре доколкото е възможно.
4. Свържете отново телевизора с електрическата мрежа.
5. Включете телевизора и изчакайте CAM да се активира. Това може да отнеме няколко минути. Не изваждайте CAM от слота по време на работа — това действие ще деактивира цифровите услуги.

Достъп до CAM услуги

1. Поставете и активирайте CAM.
2. Натиснете **OPTIONS**.
3. Изберете **[Общ интерфейс]**.
↳ Показани са приложения, предлагани от оператора на цифрови ТВ услуги.



Забележка

- Тази опция на менюто е налична, само когато CAM е поставен и активиран правилно.

Използване на Philips EasyLink

Извечете максимума от HDMI-Consumer Electronic Control (CEC) устройство с подобрени характеристики за контрол Philips EasyLink. Ако Вашите HDMI-CEC съвместими устройства са свързани чрез HDMI, ще можете да ги управлявате с дистанционното управление на телевизора.

Направете следното, за да активирате Philips EasyLink:

- Свържете HDMI-CEC съвместимото устройство чрез HDMI
- Конфигурирайте правилно HDMI-CEC съвместимото устройство
- Включете EasyLink



Забележка

- EasyLink съвместимото устройство трябва да бъде включено и избрано като източник.
- Philips не гарантира 100% съвместимост с всички HDMI CEC устройства.

Включване или изключване на EasyLink

Когато пуснете HDMI-CEC съвместимото устройство, телевизорът превключва от режим В готовност и избира правилния източник.



Забележка

- Ако не възнамерявате да използвате Philips EasyLink, изключете го.

1. Натиснете .
2. Изберете **[Настройка] > [Настройки на телев.] > [EasyLink] > [EasyLink]**.
3. Изберете **[Включване]** или **[Изключване]**, след което натиснете **OK**.

Настройте високоговорителите на телевизора към режим EasyLink

Ако свържете HDMI-CEC съвместимо устройство с високоговорители, можете да изберете звукът на телевизора да се възпроизвежда от тези високоговорители, вместо от високоговорителите на телевизора.

Когато възпроизвеждате съдържание от EasyLink съвместима система за домашно кино и искате да изключите звука на високоговорителите на телевизора автоматично, включете режим EasyLink.

1. Свържете HDMI-CEC съвместимото устройство с HDMI конектора.
2. Свържете аудио кабел от SPDIF OUT конектора с AUDIO IN конектора на EasyLink съвместимо устройство (вижте "Конектори отзад" на стр. 6).
3. Конфигурирайте правилно HDMI-CEC съвместимото устройство (вижте ръководството на устройството).
4. Натиснете **↑**.
5. Изберете **[Настройка] > [Настройки на телевиз.] > [EasyLink] > [EasyLink]**.
6. Изберете **[Включване]**, след което натиснете **OK**.
7. Изберете **[Високог. на ТВ]**, след това натиснете **OK**.
8. Изберете една от следните опции, след което натиснете **OK**.
 - **[Изключване]:** Изключва високоговорителите на телевизора.
 - **[Включване]:** Включва високоговорителите на телевизора.
 - **[EasyLink]:** Изпраща ТВ аудио през свързаното HDMI-CEC устройство. Превключете ТВ аудио към свързаното HDMI-CEC аудио устройство чрез менюто с настройки.

- **[Авт. старт. на EasyLink]:** Изключва високоговорителите на телевизора автоматично и излъчва ТВ аудио от свързаното HDMI-CEC аудио устройство.



Забележка

- За да спрете звука на ТВ високоговорителите, изберете **[Високог. на ТВ] > [Изключване]**.

Изберете изходен сигнал от високоговорителите чрез меню [Настройка]

Ако **[EasyLink]** или **[Авт. старт. на EasyLink]** са избрани, влезте в меню Настройка, за да включите ТВ аудио.

1. Докато гледате телевизия, натиснете **≡ ADJUST**.
2. Изберете **[Високоговорител]**, след което натиснете **OK**.
3. Изберете една от следните опции, след което натиснете **OK**:
 - **[TV]:** Включено по подразбиране. Излъчете ТВ аудио през телевизора и свързаното HDMI-CEC аудио устройство, докато свързаното устройство превключва към системен аудио контрол. Товага ТВ аудио сигналът ще бъде излъчван чрез свързаното устройство.
 - **[Усилвател]:** Излъчва ТВ аудио през свързаното HDMI-CEC устройство. Ако системният аудио режим не е включен на устройството, звукът ще продължи да се излъчва през високоговорителите на телевизора. Ако опцията **[Авт. старт. на EasyLink]** е разрешена, телевизорът подканва свързаното устройство да премине в системен аудио режим.

4 Контроли

Странични бутони за управление

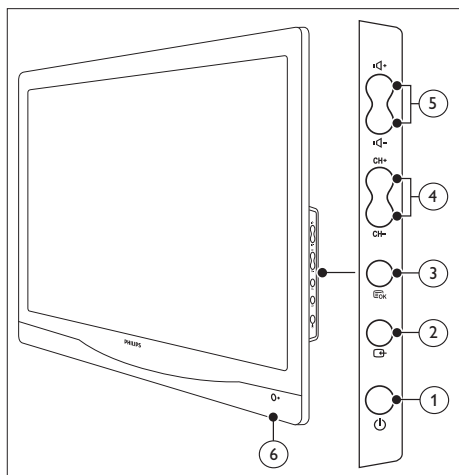

- ① **ЗАХРАН.:** Включва и изключва монитора. Мониторът не е изключен напълно, докато физически не го изключите от контакта.
- ② **ИЗТОЧНИК:**
Избор на източник на входен сигнал.
За връщане към предишния екран или изход от екранното меню.
- ③ **MENU/OK:**
Показва екранното меню.
За потвърждаване на избор.
- ④ **CH +/-:** Превключва към следващ или предишен канал.
- ⑤ **VOL +/-:** Увеличаване и намаляване на силата на звука.
- ⑥ **Индикатор за вкл./изкл.:**
Червен LED индикатор: RC режим на готовност. / Режим на готовност на компютър

Дистанционно управление

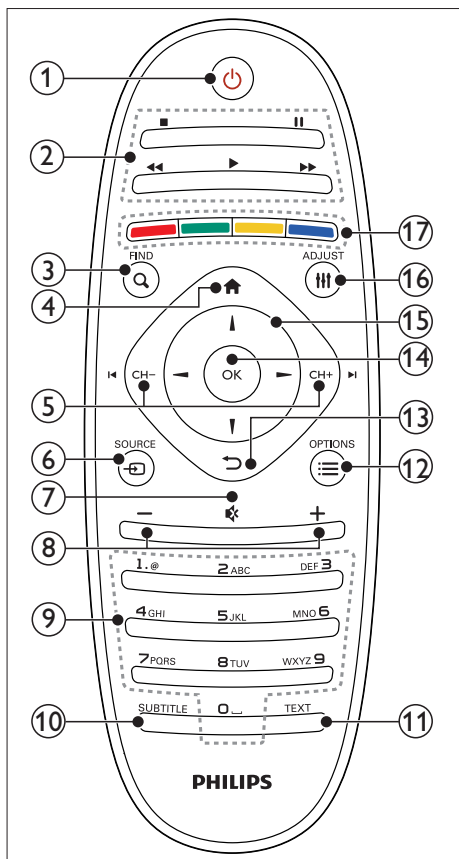

- ① **⏻ (В готовност-Вкл.)**
 - Превключва монитора в режим В готовност при включен монитор.
 - Включва монитора, ако той е в режим В готовност.
- ② **Бутони за възпроизвеждане**
За управление на видео или музика.
- ③ **Q FIND**
За влизане в менюто и избор на списък с ТВ канали.
- ④ **🏠 (У дома)**
Влиза в екранното меню.

- ⑤ **⏪ CH - / CH + ⏩ (Назад/Напред)**
За превключване на канали или навигация чрез страници на менюто, записи, албуми или папки.
- ⑥ **📺 SOURCE**
За избор на свързани устройства
- ⑦ **🔇 (Изкл. на звука)**
Включва и изключва звука.
- ⑧ **+/- (Сила на звука)**
Увеличаване и намаляване на силата на звука.
- ⑨ **0-9 (Бутони с цифри)**
За избор на канал.
- ⑩ **SUBTITLE**
За разрешаване или забрана на субтитрите.
- ⑪ **TEXT**
За разрешаване или забрана на телетекста.
- ⑫ **☰ OPTIONS**
За достъп до опциите на текущата дейност или избор.
- ⑬ **⏪ (Назад)**
 - За връщане към предишния екран.
 - За връщане към последния канал, който сте гледали.
- ⑭ **OK**
За потвърждаване на елемент или избор.
- ⑮ **▲▼◀▶ (Бутони за навигация)**
За навигация в менюта и избор на елементи.
- ⑯ **⏸ ADJUST**
За достъп до менюто с настройки.
- ⑰ **Цветни бутони**
За избор на задачи или опции.

5 Използване

Този раздел ще Ви помогне да извършвате основни операции с монитора.

Включване/изключване на Вашия монитор или активиране на режим В готовност

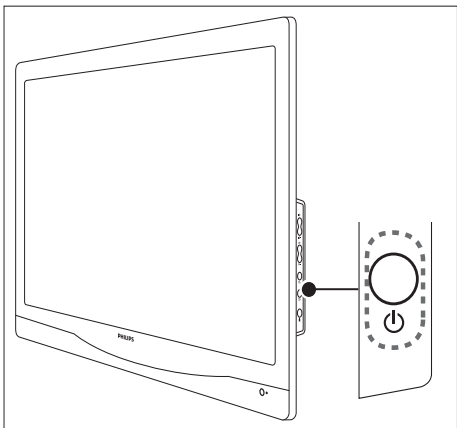
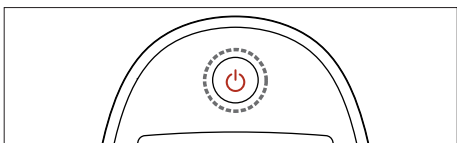

Включване

- Ако индикаторът за режим В готовност е изключен, натиснете **⏻ ЗАХРАН.** отстрани на монитора.
- Ако индикаторът на режим В готовност е червен, натиснете **⏻ (В готовност-Вкл.)** на дистанционното управление.

Включване на режим В готовност

- Натиснете **⏻ (В готовност - Вкл.)** на дистанционното управление.
↳ Индикаторът на режим В готовност става червен.

Изключване

- Натиснете **⏻ ЗАХРАН.** отстрани на монитора.
↳ Индикаторът на режим В готовност се изключва.



Съвет

- Въпреки че Вашият монитор консумира много малко електроенергия, когато е в режим В готовност, електроенергия все пак се консумира. Когато няма да използвате монитора дълго време, изключете го от електрическата мрежа.



Забележка

- Ако не можете да откриете дистанционното си управление, а искате да включите монитора от режим В готовност, натиснете **⏻ ЗАХРАН.** отстрани на ТВ монитора.

Превключване на канали

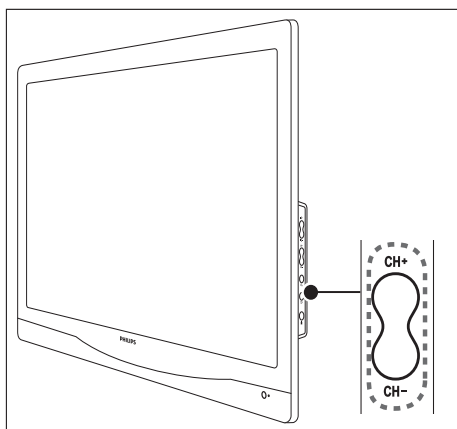
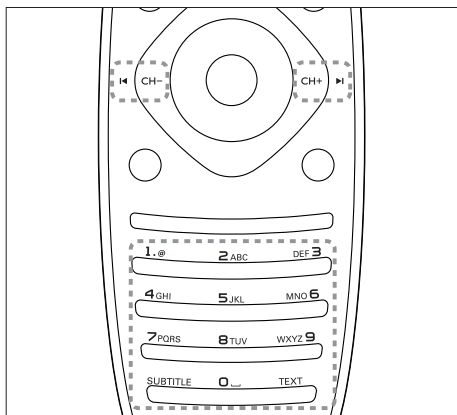

- Натиснете бутон **CH +/-** или въведете номер на канал като използвате бутоните с цифри на дистанционното управление.
- Натиснете бутона **CH +/-** от страни на монитора.

Преглед на свързаните устройства

Забележка

- Включва свързаното устройство преди да го изберете като източник за монитора.

За да изберете с бутона ИЗТОЧНИК

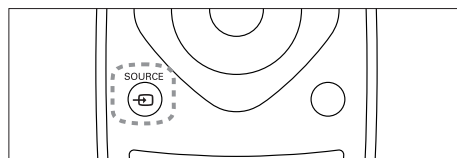

1. Натиснете **SOURCE**, за да видите списъка с програми.
↳ Появява се списък с източници.
2. Натиснете бутоните **SOURCE**, **▲** или **▼**, за да изберете устройство.
3. Натиснете **OK**, за да потвърдите избора.

Регулиране на силата на звука на монитора

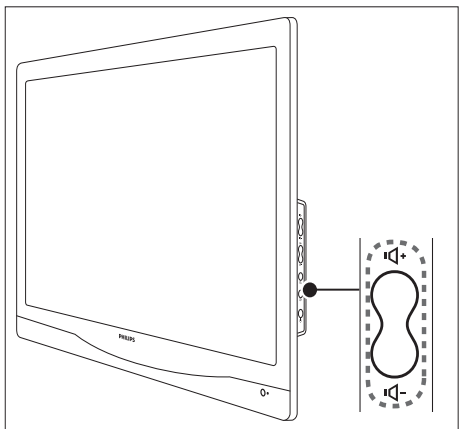
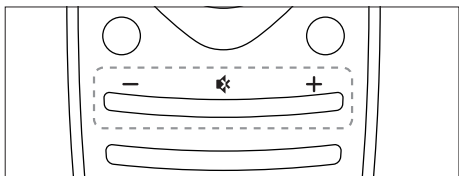

Увеличаване или намаляване на силата на звука

- Натиснете **VOL +/-** на дистанционното управление.
- Натиснете бутоните **VOL +/-** от страни на монитора.

Изключване и включване на звука

- Натиснете **⊘**, за да изключите звука.
- Натиснете **⊘** отново, за да възстановите звука.

6 Информация за продукта

Информацията за продукта е обект на промяна без предизвестие. За подробна информация посетете www.philips.com/support.

Поддържани разделителни способности на дисплея

Компютърни формати

- Разделителна способност - опресняване:
 - 640 x 480 - 60Hz
 - 640 x 480 - 72Hz
 - 640 x 480 - 75Hz
 - 720 x 400 - 70Hz
 - 800 x 600 - 56Hz
 - 800 x 600 - 60Hz
 - 800 x 600 - 72Hz
 - 800 x 600 - 75Hz
 - 1024 x 768 - 60Hz
 - 1024 x 768 - 70Hz
 - 1024 x 768 - 75Hz
 - 1280 x 1024 - 60Hz
 - 1280 x 1024 - 70Hz
 - 1280 x 1024 - 75Hz
 - 1440 x 900 - 60Hz
 - 1680 x 1050 - 60Hz
 - 1920 x 1080 - 60Hz

Видео формати

- Разделителна способност - опресняване:
 - 480i - 60Hz
 - 480p - 60Hz
 - 576i - 50Hz
 - 576p - 50Hz
 - 720p - 50Hz, 60Hz
 - 1080i - 50Hz, 60Hz
 - 1080p - 24Hz, 50Hz, 60Hz

Тунер/Приемане/Предаване

- Вход за антена: 75ohm коаксиален (IEC 75)
- DVB: DVB Terrestrial, DVB-T, DVB-C
- ТВ система: PAL I, B/G, D/K; SECAM B/G, D/K, L/L'
- Видео възпроизвеждане: NTSC, SECAM, PAL
- Честотен обхват на тунера: Hyperband, S-channel, UHF, VHF
- Common Interface Plus (CI+)

Дистанционно управление

- Тип: 221TE4L, 231TE4L RC
- Батерии: 2 x AAA

Електроенергия

- Захранване: 100-240V, 60-50Hz
- Захранване във включен режим:
 - 221TE4L: 26W(станд.), 34W(макс.)
 - 231TE4L: 27W(станд.), 38W(макс.)
- DC изкл. режим: $\leq 0,3W$
- Захранване в режим на готовност: $\leq 0,3W$ (станд.)
- Температура на околната среда: от 5 до 40 градуса по Целзий

Поддържани монтаж на монитора

За да монтирате монитора, купете монтажна стойка на Philips или VESA съвместима монтажна стойка. За да избегнете повреда на кабелите и конекторите, уверете се, че сте оставили най-малко 5,5 см разстояние от гърба на монитора.



Предупреждение

- Следвайте инструкциите, предоставени с монтажната стойка на монитора. Koninklijke Philips Electronics N.V. не носи отговорност за неправилно монтиране на монитора, което е довело до инцидент, нараняване или повреда.

Размер на екрана на монитора (инчове)	Необходима стъпка (мм)	Необходими болтове за монтаж
21,5	100 x 100	4 x M4
23	100 x 100	4 x M4

7 Настройка на ТВ/канал

Първия път, когато настройвате телевизора си ще бъдете подканени да изберете език за менютата и да инсталирате телевизионни и цифрови аудио канали (ако има такива). След това можете да инсталирате каналите още веднъж или да направите фина настройка.

Автоматично инсталиране на канали

Можете да търсите и записвате канали автоматично.

Стъпка 1: Избор на език на менюто

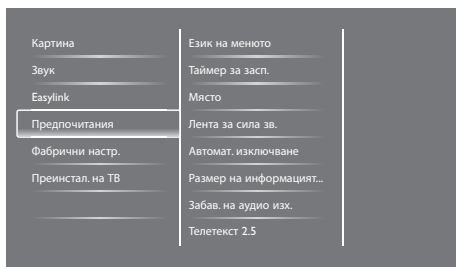

1. Натиснете **⬆**.
2. Изберете **[Настройка] > [Настройки на телевиз.] > [Предпочитания] > [Език на менюто]**, след което натиснете **ОК**.
3. Изберете език, след което натиснете **ОК**.

Стъпка 2: Изберете своята държава.

Изберете държавата, където инсталирате телевизора. Наличните за държавата канали ще бъдат инсталирани на телевизора.

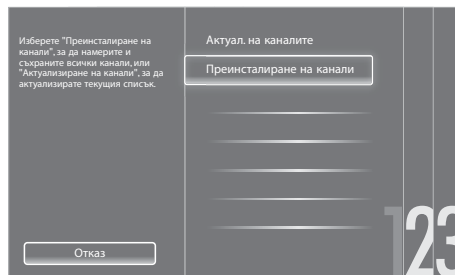

1. Натиснете **⬆**.
2. Изберете **[Настройка] > [Търсене на канали]**, след което натиснете **ОК**.
3. Изберете **[Преинсталиране на канали]**, след което натиснете **ОК**.
↳ Появява се меню с държави.
4. Изберете своята държава, след което натиснете **ОК**.
↳ Стартира се ръководство за инсталиране на канали.
5. Изберете **[Старт]**, след което натиснете **ОК**.
↳ Всички налични канали ще бъдат записани.
6. За изход натиснете **ОК**.

Актуализиране на списъка с канали

Можете да актуализирате каналите автоматично, когато телевизорът е в режим В готовност. Каналите, съхранени във Вашия телевизор, се актуализират всяка сутрин според информацията за излъчваните канали.

1. Натиснете **⬆**.
2. Изберете **[Настройка] > [Настройки на каналите] > [Инсталиране на каналите] > [Автомат. актуализиране на канала]**.
3. Изберете **[Включване]**, за да активирате автоматичната актуализация или **[Изключване]**, за да я забраните.
4. За връщане натиснете **↶**.

Ръчно инсталиране на канали

Този раздел описва как да търсите и запазите ръчно аналогови ТВ канали.

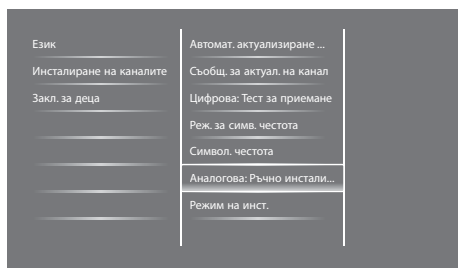

Стъпка 1: Изберете своята система

Забележка

- Пропуснете тази стъпка ако настройките на Вашата система са правилни.



1. Натиснете .
2. Изберете [Настройка] > [Настройки на каналите] > [Инсталиране на каналите] > [Аналогова: Ръчно инсталиране на антена] > [Система], след което натиснете **ОК**.
3. Изберете правилната система за Вашата страна или регион, след което натиснете **ОК**.

Стъпка 2: Намерете и запазете новите ТВ канали

1. Натиснете .
2. Изберете [Настройка] > [Настройки на каналите] > [Инсталиране на каналите] > [Аналогова: Ръчно инсталиране на антена] > [Търсене], след което натиснете **ОК**.
 - Ако знаете трицифрената честота на канала, въведете я.

- За търсене изберете [Търсене], след което натиснете **ОК**.
3. Когато откриете канала, изберете [Готово], след което натиснете **ОК**.
 - За запис на канал като нов номер, изберете [Съхр. като нов канал], след което натиснете **ОК**.
 - За запис на канала като предишния избран канал, изберете [Съхраняване на текущия канал], след което натиснете **ОК**.

Стъпка 3: Фина настройка на аналогови канали

1. Натиснете .
2. Изберете [Настройка] > [Настройки на каналите] > [Инсталиране на каналите] > [Аналогова: ръчно инсталиране] > [Фина настр.], след което натиснете **ОК**.
3. Натиснете   за фина настройка на канала.

Преименуване на канали

Можете да преименувате канали. Името се появява, когато изберете канала.

1. Докато гледате телевизия, натиснете **Q FIND**.
 - ↳ Показва се менюто с матрицата на каналите.
2. Изберете каналът, който искате да преименувате.
3. Натиснете  **OPTIONS**.
 - ↳ Появява се менюто с опции за каналите.
4. Изберете [Преименув. канал], след което натиснете **ОК**.
 - ↳ Появява се кутийка за въвеждане на текст

- Натиснете **▲▼◀▶**, за да изберете букви, след което натиснете **OK**.
- Когато сте готови с името, изберете **[Готово]**, след което натиснете **OK**.



Съвет

- Натиснете **[Aa]** за въвеждане на главна буква или за въвеждане на малка буква.

Пренареждане на канали

След като инсталирате каналите, можете да промените последователността им на показване.

- Докато гледате телевизия, натиснете **Q FIND**.
 - Показва се менюто с матрицата на каналите.
- Натиснете **≡ OPTIONS**.
 - Появява се менюто с опции за каналите.
- Изберете **[Преподреждане]**, след което натиснете **OK**.
- Изберете канал за пренареждане, след което натиснете **OK**.
 - Избраният канал ще бъде маркиран.
- Преместете маркираният канал на новото му местоположение, след което натиснете **OK**.
- Натиснете **≡ OPTIONS**.
- Изберете **[Пренар. е готово]**, след което натиснете **OK**.

Тестово цифрово приемане

Можете да проверите качеството и силата на сигнала на цифровите канали. Това Ви позволява да промените положението на антена или сателитна чиния и да тествате.

- Натиснете **🏠**.
- Изберете **[Настройка] > [Настройки на каналите] > [Инсталиране на каналите] > [Цифрова: Тест за приемане]**, след което натиснете **OK**.
- Изберете честота за тестване, след което натиснете **OK**.
- Изберете **[Търсене]**, след което натиснете **OK**.
- Когато откриете канала, изберете **[Съхраняване]**, след което натиснете **OK**.



Забележка

- Ако качеството и силата на сигнала са лоши, променете положението на антената или сателитната чиния и повторете теста.
- Ако все още имате проблеми с приемането на цифровия сигнал, свържете се със специалист.

8 Настройки

Този раздел описва как да промените настройките и конфигурирате функциите.

Достъп до менютата на телевизора

Менютата Ви помагат да инсталирате канали, да промените настройките на картината и звука и да получавате достъп до други функции.

1. Натиснете .

↳ Появява се екранът с менюто.



2. Изберете една от следните опции, след което натиснете **OK**.

- **[Гледане на ТВ]:** Ако източникът е различен от антена, върнете обратно антената като източник.
- **[Ръковод. с програми]:** Достъп до електронния програмен справочник.
- **[Преглед USB]:** Ако е свързано USB устройство, отворете браузър на съдържанието.
- **[Настройка]:** Получете достъп до менюта за промяна на настройките на картината и звука и други настройки.

3. Натиснете  за изход.

Промяна на настройките на картината и звука

Променете настройките на картината и звука, за да отговарят те на предпочитанията Ви. Можете да приложите готови настройки или да промените настройките ръчно.

Забележка

- Докато гледате телевизия или външни устройства, натиснете **III ADJUST**, след което изберете **[Интел. карт.]** или **[Интел. звук]** за бърз достъп до настройките на картината и звука.

Използване на интелигентна картина

Използвайте интелигентната картина за прилагане на готови настройки за картината.

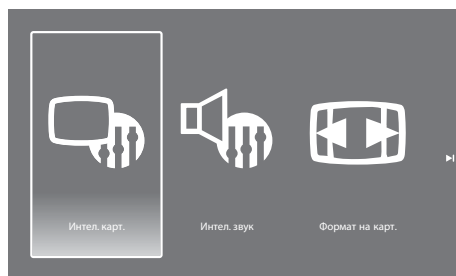

1. Натиснете **III ADJUST**.

2. Изберете **[Интел. карт.]**, след което натиснете **OK**.

3. Изберете една от следните настройки, след което натиснете **OK**.

- **[Ярко]:** Наситени и динамични настройки, подходящи за през деня.
- **[Нормално]:** Настройки за естествена картина.
- **[Кино]:** Настройки, подходящи за филми.
- **[Игра]:** Настройки, подходящи за игри.

- **[Икон. на енергия]:** Настройки за най-голяма икономия на енергия.
- **[Стандарт]:** Настройки по подразбиране, подходящи за повечето среди и типове видео.
- **[Снимка]:** Настройки, подходящи за снимки.
- **[По избор]:** Персонализирайте и запишете своите настройки на картината.

Ръчна настройка на картината

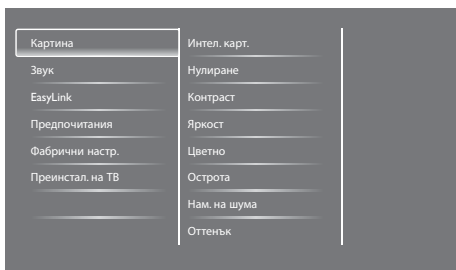

1. Натиснете **↑**.
2. Изберете **[Настройка] > [Настройки на телевиз.] > [Картина]**, след което натиснете **OK**.
3. Изберете една от следните настройки, след което натиснете **OK**.
 - **[Интел. карт.]:** Достъп до готови настройки за интелигентна картина.
 - **[Нулиране]:** Възстановяване на фабричните настройки
 - **[Контраст]:** Настройка на интензитета на задно осветени области докато видео съдържанието остава непроменено.
 - **[Яркост]:** Настройте интензитета и детайла на тъмните области.
 - **[Цветно]:** Настройка на наситеността на цвета.
 - **[Острота]:** За настройка на остротата на изображението.
 - **[Нам. на шума]:** Филтриране и намаляване на шума на изображението.
 - **[Оттеньк]:** За настройка на цветовия баланс на изображението.
 - **[Цвят по избор]:** За персонализиране на настройката на оттенъка. (Налично само ако е избрано **[Оттеньк] > [По избор]**)
 - **[SmartVideo]:** За фина настройка на всеки пиксел, за да отговаря на околните пиксели. С тази настройка получавате прекрасно, високодетайлно изображение.
 - **[Разш. острота]:** За превъзходна острота на картината.
 - **[Динам. Контраст]:** Подобряване на контраста. **[Средно]** се препоръчва.
 - **[Динам. фон. осв.]:** Настройка на яркостта на фоновото осветяване на телевизора, за да отговаря то на светлинните условия.
 - **[Нам. на MPEG арт.]:** Изглаждане на преходите при цифрови картини. Можете да включите или изключите тази функция.
 - **[Подч. на цвета]:** Направете цветовете по-ярки и подобрете детайла на ярките цветове.
 - **[Гама]:** За настройка на интензитета на средните тонове в картината. Черното и бялото не се влияят.
 - **[Режим РС]:** За настройка на картината, когато компютър е свързан към телевизора посредством HDMI или DVI.
 - **[Формат на карт.]:** За промяна на формата на картината.
 - **[Ръбове на екрана]:** За настройка на областта за гледане. (когато изберете максималната стойност, може да виждате шум или неравни ръбове на изображението).
 - **[Повд. на картин.]:** За настройка на позицията на картината за всички формати освен **[Автоматично мащабиране]** и **[Широк екран]**.

Промяна на формата на картината

1. Натиснете **III ADJUST**.
2. Изберете **[Формат на карт.]**, след което натиснете **OK**.
3. Изберете формат на картината, след което натиснете **OK**.

Обобщение на форматите на картината

Можете да конфигурирате следните настройки на картината.

Забележка

- В зависимост от формата на източника на картината, някои настройки на картината няма да са налични.



[Авто формат]: За избрани модели. (не е подходящо за режим РС.) Автоматично показване на подходящите формати на картината. Ако не, прилага се широк екран.



[Автозапълнение]: За избрани модели. За настройка на картината, така че екранът да бъде запълнен (субтитрите се виждат). Препоръчва се за минимално изкривяване на екрана, но не за HD или РС.



[Авто мащабиране]: За избрани модели. Увеличава картината, така че тя да запълни екрана. Препоръчва се за минимално изкривяване на екрана, но не за HD или РС.



[Супер мащабиране]: (не е подходящо за режим HD и РС.) За премахване на черните ленти от страни при 4:3. Има минимално изкривяване.



[4:3]: Зап показване в класическия 4:3 формат.



[Филм разш.16:9]: (не е подходящо за режим HD и РС.) Мащабиране на 4:3 формат в 16:9.



[Широк екран]: Мащабиране на 4:3 формат в 16:9.



[Неизмерен]: Само за режим HD и РС и за избрани модели. Позволява максимална острота. Може да има изкривяване поради системите на разпространителя. Конфигурирайте разделителната способност на компютъра на широк екран за най-добри резултати.

Използване на интелигентен звук

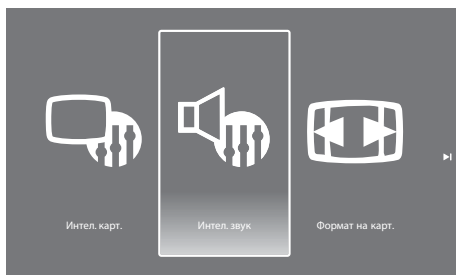

Използвайте интелигентен звук за прилагане на готови настройки за звука.

1. Натиснете **III ADJUST**.
2. Изберете **[Интел. звук]**, след което натиснете **OK**.
3. Изберете една от следните настройки, след което натиснете **OK**.
 - **[Лично]:** За прилагане на настройките, които са персонализирани в менюто на звука.
 - **[Стандарт]:** Настройки, подходящи за повечето среди и типове аудио.
 - **[Новини]:** Настройки, подходящи за говор, като например новинарски емисии.
 - **[Кино]:** Настройки, подходящи за филми.
 - **[Игра]:** Настройки, подходящи за игри.
 - **[Драма]:** Настройки, подходящи за драми.
 - **[Спорт]:** Настройки, подходящи за спортни програми.

Ръчна настройка на звука

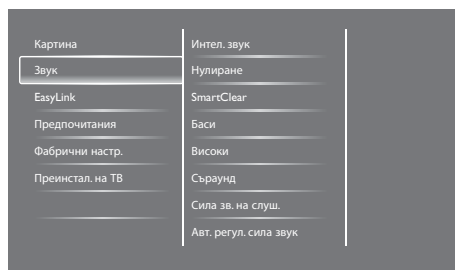

1. Натиснете **▲**.
2. Изберете **[Настройка] > [Настройки на телев.] > [Звук]**, след което натиснете **OK**.
 - ↳ Появява се менюто **[Звук]**.
3. Изберете една от следните настройки, след което натиснете **OK**.
 - **[Интел. звук]:** Достъп до готови настройки за интелигентен звук.
 - **[Нулиране]:** Възстановяване на фабричните настройки
 - **[SmartClear]:** Подобряване на яснотата на звука.
 - **[Баси]:** Настройка на нивото на басите.
 - **[Високи]:** Настройка на нивото на високите честоти.
 - **[Съраунд]:** За включване на обемен звук.
 - **[Сила зв. на слуш.]:** (За модели със слушалки) Настройка на силата на звука на слушалките.
 - **[Авт. регул. сила звук]:** Автоматично намаляване на внезапни промени в силата на звука, при превключване на канали, например.
 - **[Баланс]:** Настройка на баланса на десния и левия високоговорители.
 - **[SPDIF изход]:** Изберете типа цифров аудио изход чрез конектор за цифров аудио изход.
 - **[PCM]:** Конвертиране на аудио, различно от PCM, в PCM формат.
 - **[Многоканален]:** Излъчване на аудио към система за домашно кино.

Използвайте менюто за универсален достъп

Можете да включите или изключите опциите за хора с увредено зрение и увреден слух за визуално или аудио подсказване.

1. Докато гледате телевизия, натиснете **⬆**.
2. Изберете **[Настройка] > [Настройки на каналите] > [Език]**.
3. Изберете една от следните опции, след това натиснете **ОК**.
 - **[Основно аудио]:** Ако основния език за аудио се излъчва, той ще бъде зададен като език по подразбиране.
 - **[Вторично аудио]:** Ако основният език за аудио не се излъчва, ще бъде показан вторичният.
 - **[Основни субтитри]:** Ако избраните субтитри се излъчват, те са избрани по подразбиране.
 - **[Вторични субтитри]:** Ако основният език за субтитрите не се излъчва, ще бъдат показани вторичните субтитри.
 - **[Осн.ез. телетекст]:** Ако избраният телетекст се излъчва, той ще бъде избран по подразбиране.
 - **[Вт.език телетекст]:** Ако основният език на телетекста не се излъчва, ще бъде показан вторичният.
 - **[Хора с увреден слух]:** Разрешаване или забрана на субтитри за хора с увреден слух.
 - **[Хора с увредено зрение]:** Някои цифрови ТВ канали излъчват специално аудио, адаптирано за хора с увредено зрение. Стандартното аудио е смесено с допълнителни коментари. Изберете опция:
 - **[Изключване]:** За изключване на аудио за хора с увредено зрение.
 - **[Високоговорител]:** За слушане на аудио за хора с увредено зрение само от високоговорителите

- **[Слушалки]:** За слушане на аудио за хора с увреден слух само на слушалки
- **[Високоговорител + слушалки]:** За слушане на аудио за хора с увредено зрение както на високоговорителите, така и на слушалките.
- **[Сила на зв. за увред. зрен.]:** Настройка на силата на звука на аудио за хора с увредено зрение.

4. За изход натиснете **↶**.

Използване на разширени функции на телетекста

Достъп до менюто с опции на телетекста

Достъп до функциите на телетекста от менюто с опции на телетекста.

1. Натиснете **ТЕХТ**.
 - ↳ Появява се екранът на телетекста.
2. Натиснете **≡ OPTIONS**.
 - ↳ Появява се менюто с опции за телетекста.
3. Изберете една от следните опции, след това натиснете **ОК**.
 - **[Замраз. на стр.]/[Размразяване на страница]:** Замразяване/размразяване на текущата страница.
 - **[Двоен екран]/[Цял екран]:** Превключване между телетекст на цял екран и на двоен екран.
 - **[Т.О.Р. преглед]:** Превключване на Т.О.Р. телетекст излъчване
 - **[Увеличав.] / [Нормален изглед]:** Превключване между увеличен и нормален изглед на телетекст страници.
 - **[Показване]:** Скриване и показване на скрита информация на страница, като например решения на гатанки или пъзели.

- **[Превкл. подстр.]:** Ако има подстраници, автоматично показване на всяка страница в поредността.
- **[Език]:** Изберете език на телетекста.

Избор на подстраници на телетекста

Телетекст страница може да съдържа няколко подстраници. Подстраниците са показани до номера на основната страница.

1. Натиснете **TEXT**.
↳ Появява се екранът на телетекста.
2. Натиснете **◀** или **▶**, за да изберете телетекст страница.
3. Натиснете **◀** или **▶**, за да влезете в подстраница.

Изберете Т.О.Р. телетекст излъчване

Прескачане от един предмет на друг без въвеждане на номера на страници с Т.О.Р. телетекст излъчване. Т.О.Р. телетекст излъчване е налично за избрани ТВ канали.

1. Натиснете **TEXT**.
↳ Появява се екранът на телетекста.
2. Натиснете **≡ OPTIONS**.
3. Изберете **[Т.О.Р. преглед]**, след което натиснете **OK**.
↳ Появява се Т.О.Р. прегледът.
4. Изберете елемент.
5. Натиснете **OK**, за да видите страницата.

Създаване на списъци и използване на предпочитани канали

Можете да създадете списък с предпочитани ТВ канали, за да можете да намерите лесно тези канали.

Преглед само на списък с предпочитани канали

1. Докато гледате телевизия, натиснете **Q FIND**.
↳ Показва се менюто с матрицата на каналите.
2. Натиснете **≡ OPTIONS**.
3. Изберете **[Избор на списък] > [Предпочитани]**, след което натиснете **OK**.
↳ Показват се само канали в списъка с предпочитани канали.



Забележка

- Списък с предпочитани канали е празен докато не добавите канали към него.

Преглед на всички канали

Можете да излезете от списъка с предпочитани и да видите всички инсталирани канали.

1. Докато гледате телевизия, натиснете **Q FIND**.
↳ Показва се менюто с матрицата на каналите.
2. Натиснете **≡ OPTIONS**.
3. Изберете **[Избор на списък] > [Всички]**, след което натиснете **OK**.
↳ Всички канали ще бъдат показани в мрежата с канали.



Забележка

- Всички предпочитани канали ще бъдат маркирани със звезда, когато ги гледате в мрежата с канали.

Управление на предпочитани канали

1. Докато гледате телевизия, натиснете **Q FIND**.
 - ↳ Появява се менюто с матрицата на каналите.
2. Натиснете **≡ OPTIONS**.
3. Изберете **[Избор на списък] > [Всички]**, след което натиснете **OK**.
4. Натиснете **≡ OPTIONS**.
5. Изберете **[Отб. като предп.]** или **[Демаркиране на предпочитан]**, след което натиснете **OK**.
 - ↳ Каналът е добавен или премахнат от списъка с предпочитани.



Забележка

- Всички предпочитани канали ще бъдат маркирани със звезда в мрежата с канали.

Използване на Електронен програмен справочник

Този програмен справочник се показва на екрана и е предназначен за цифрови канали. Той Ви дава възможност да:

- Видите списък с цифровите програми, които се излъчват
- Видите програмите, които следват
- Групирайте програмите по жанр
- Зададете напомния, когато се стартират програми
- Настройка на предпочитани канали на справочника

Включване на електронен програмен справочник

1. Натиснете **🏠**.

2. Изберете **[Ръковод. с програми]**, след това натиснете **OK**.
 - ↳ Програмният справочник се появява и показва информация за планирани програми.



Забележка

- Данните от програмния справочник са налични само за избрани страни и може да отнеме известно време докато се заредят.

Промяна на настройките на програмния справочник

Можете да зададете или премахнете напомнящи съобщения, да промените деня и да получите достъп до други полезни настройки в менюто с опции на програмния справочник.



1. Натиснете **🏠**.
2. Изберете **[Ръковод. с програми]**, след това натиснете **OK**.
3. Натиснете **≡ OPTIONS**.
 - ↳ Появява се менюто на програмния справочник.
4. Изберете една от следните опции, след това натиснете **OK**.
 - **[Зад. на напомняне] / [Изч. на напомняне]**: Задаване или премахване на напомния за програми.
 - **[Смяна на ден]**: Задаване на деня в програмния справочник.
 - **[Покажи инф.]**: За показване на информация за програмата.
 - **[Търсене по жанр]**: За търсене на телевизионни програми по жанр.
 - **[Планирани напомния]**: Списък на напомния за програми. Наличен само за предстоящи програми.
 - **[Получаване на EPG данни]**: За актуализиране на информацията в програмния справочник.

Показване на часовника на телевизора

Можете да покажете часовник на екрана на телевизора. Часовникът показва текущото време чрез информация, получена от оператора.

Ръчна настройка на часовника на телевизора

В някои страни часовникът на телевизора трябва да се настрои ръчно.

1. Натиснете .
2. Изберете [Настройка] > [Настройки на телевиз.] > [Предпочитания] > [Часовник].
3. Изберете [Авто часовник], след това натиснете ОК.
4. Изберете [Ръчно], след това натиснете ОК.
5. Изберете [Час] или [Дата], след което натиснете ОК.
6. Натиснете бутоните за навигация, за да настроите часа или датата.
7. Изберете [Готово], след което натиснете ОК.
8. Натиснете  за изход.

Забележка

- Ако избраната от Вас страна поддържа цифрово излъчване, часовникът ще показва данните за часа на Вашия оператор с приоритет.

Показване на часовника на телевизора

1. Докато гледате телевизия, натиснете  **OPTIONS**.
↳ Появява се меню с опции.
2. Изберете [Часовник].
3. Натиснете ОК.

Забележка

- За забрана на часовника, повторете процедурата.

Промяна режима на часовника

1. Натиснете .
2. Изберете [Настройка] > [Настройки на телевиз.] > [Предпочитания] > [Часовник] > [Авто часовник].
3. Изберете [Автоматично] или [Ръчно], след което натиснете ОК.

Промяна на часовата зона

Забележка

- Тази опция е налична само ако изберете [Авто часовник] > [Автоматично] (в страни, където се излъчват данни за часа).

1. Натиснете .
2. Изберете [Настройка] > [Настройки на телевиз.] > [Предпочитания] > [Часовник] > [Часова зона].
3. Изберете часова зона.
4. Натиснете ОК, за да потвърдите.

Използване на лятно часово време

Забележка

- Тази опция е налична само ако изберете режим [Авто часовник] > [Ръчно].

1. Натиснете .
2. Изберете [Настройка] > [Настройки на телевиз.] > [Предпочитания] > [Часовник] > [Лятно часово време], след което натиснете ОК.
3. Изберете [Standard time] или [Лятно часово време], и след това натиснете ОК.

Използване на таймери

Вие можете да зададете таймери за превключване на телевизора в режим В готовност в определен час.



Съвет

- Настройте часовника на телевизора преди да използвате таймери.

Автоматично превключване на телевизора към режим В готовност (таймер за засп.)

Таймерът за заспиване превключва телевизора към режим В готовност след определено предварително зададено време.



Съвет

- Можете да изключите своя телевизор по-рано или да нулирате таймера за заспиване по време на обратното броене.

1. Натиснете **▲**.
2. Изберете **[Настройка] > [Настройки на телевиз.] > [Предпочитания] > [Таймер за засп.]**.
 - ↳ Появява се менюто **[Таймер за засп.]**.
3. Изберете стойност.
 - ↳ Ако изберете нула, таймерът за заспиване изключва телевизора.
4. Натиснете **ОК** за изключване на таймера за заспиване.
 - ↳ Телевизорът преминава в режим В готовност след посоченото време.

Заклучване на неподходящо съдържание

Можете да предпазите децата си от гледане на някои програми или канали чрез заключване на телевизионните контроли.

Настройка или промяна на кода

1. Натиснете **▲**.
2. Изберете **[Настройка] > [Настройки на каналите] > [Закл. за деца]**.
3. Изберете **[Задаване на код]** или **[Промяна на код]**.
 - ↳ Появява се менюто **[Задаване на код] / [Промяна на код]**.
4. Въведете своя код като използвате бутоните с цифри.
 - ↳ Следвайте инструкциите на екрана, за да създадете или промените своя PIN код.



Съвет

- Ако забравите кода си, въведете "8888", за да отмените съществуващите кодове.

Заклучване или отключване на един или повече канали

1. Натиснете **▲ > [Настройка] > [Настройки на каналите] > [Закл. за деца] > [Закл. на канала]**.
 - ↳ Показва се списък с канали.
2. Изберете канала, който желаете да заключите или отключите, след което натиснете **ОК**.
 - ↳ При първото заключване или отключване на канал ще бъдете помолени да въведете своя PIN код.
3. Въведете своя код и натиснете **ОК**.
 - ↳ Ако каналът е заключен, се появява икона за заключване.

4. Повторете процеса, за да заключите или отключите още канали.
5. За активиране на заключването, изключете и включете телевизора.
 - ↳ Когато превключвате каналите с **CH** - или **CH +**, заключените канали ще бъдат прескачани.
 - ↳ Когато влезете в заключен канал, ще бъдете подканени да въведете своя PIN код.

Заване на родителски оценки

Някои цифрови оператори категоризират програмите си в зависимост от възрастта. Можете да настроите своя телевизор да показва само програми с възрастови оценки, които са по-ниски от възрастта на детето.

1. Натиснете **⬆**.
2. Изберете **[Настройка] > [Настройки на каналите] > [Закл. за деца] > [Родителска оценка]**
 - ↳ Появява се екран за настройка на кода.
3. Въведете кода си с помощта на **бутоните с цифри**.
 - ↳ Появява се менюто за оценка.
4. Изберете възрастова оценка, след което натиснете **OK**.
5. Натиснете **⬆** за изход.

Промяна на езика

В зависимост от Вашия оператор, имате възможност да промените аудио езика, езика на субтитрите или и двете, за даден ТВ канал. Аудио езиците, субтитрите или и двете се излъчват чрез телетекст или DVB-T цифрово излъчване. Излъчване на двоен звук: При цифрово излъчване можете да изберете език на субтитрите.

Смяна на езика на менюто

1. Натиснете **⬆**.
2. Изберете **[Настройка] > [Настройки на телев.] > [Предпочитания] > [Език на менюто]**, след което натиснете **OK**.
3. Изберете език, след което натиснете **OK**.

Смяна на аудио езика

Можете да изберете аудио език, ако тази опция се поддържа от Вашия оператор. За цифрови канали е възможно да са налични много езици. За аналогови канали може да са налични два езика.

1. Докато гледате телевизия, натиснете **≡ OPTIONS**.
2. За цифрови канали, изберете **[Език на звука]**, изберете език и натиснете **OK**.
3. За цифрови канали, изберете **[Двоен I-II]**, изберете език, след което натиснете **OK**.

Показване или скриване на субтитрите

1. Докато гледате телевизия, натиснете **SUBTITLE**.
2. Изберете една от следните опции, след което натиснете **OK**.
 - **[Включване]:** Субтитрите да се показват винаги.
 - **[Изключване]:** Субтитрите никога да не се показват.
 - **[Вкл. при спрян звук]:** Когато звукът е спрян, показвай субтитрите.



Забележка

- Повторете процеса, за да разрешите субтитрите за всеки аналогов канал.
- Изберете **[Субтитри] > [Изключване]**, за да забраните субтитрите.

Избор на език за субтитрите на цифрови канали



Забележка

- Когато изберете език за субтитрите на цифров ТВ канал както е описано по-долу, предпочитаният език за субтитрите, зададен в инсталационното меню, временно ще бъде отменен.

1. Докато гледате телевизия, натиснете **≡ OPTIONS**.
2. Изберете **[Език на субт.]**, след което натиснете **OK**.
3. Изберете език на субтитрите.
4. Натиснете **OK**, за да потвърдите.

Актуализиране на софтуера на телевизора

Philips непрекъснато се опитва да подобрява своите продукти и Ви препоръчваме да актуализирате софтуера на Вашия телевизор, когато има налични актуализации.

Начини за актуализиране на софтуера на телевизора

Можете да актуализирате софтуера на телевизора по един от следните начини:
А: с USB устройство за съхранение,
Б: когато бъдете подканени от цифрови излъчвания или
В: след като сте подканени от цифрови излъчвания.

А: с USB устройство за съхранение,

За актуализация с USB устройство за съхранение се нуждаете от:

- Компютър с интернет достъп
- USB устройство за съхранение

Стъпка 1: Проверете текущата версия на софтуера

1. Натиснете **↑**.
2. Изберете **[Настройка] > [Софтуерни настройки] > [Инф. за текущ софт.]**.
↳ Показва се информация за текущия софтуер.
3. Запишете номера на версията на софтуера.
4. За връщане натиснете **OK**.
5. За изход натиснете **↩**.

Стъпка 2: Изтегляне на последната версия на софтуера и актуализиране

1. Свържете USB устройство за съхранение.
2. Натиснете **↑**.
3. Изберете **[Настройка] > [Актуал. на софтуера]**.
4. Следвайте инструкциите, за да заредите файла на Вашето USB устройство за съхранение.
5. Свържете USB устройството за съхранение с Вашия компютър, след което щракнете два пъти върху файла.
↳ Стартира се уеб сайт.
6. Следвайте инструкциите на уеб сайта.
 - Ако текущата версия на софтуера съвпада с последния файл за актуализиране, не е нужно да актуализирате софтуера на Вашия телевизор.
 - Ако текущата версия на софтуера е по-малка от последния файл за актуализиране, изтеглете последния файл за актуализиране в главната директория на Вашето USB устройство.
7. Изключете USB устройството за съхранение от компютъра.

Б: Актуализиране при покана от цифрови излъчвания

Ако получавате цифрови излъчвания (DVB-T), Вашият телевизор може автоматично да получава софтуерните актуализации. Когато Вашият телевизор получава софтуерни актуализации, ще бъдете подканени да актуализирате софтуера му.

1. Натиснете **▲**.
2. Изберете **[Настройка] > [Софтуерни настройки] > [Известие]**.
3. Ако се появи съобщение, което Ви подканва да актуализирате своя софтуер, следвайте инструкциите, за да стартирате актуализацията.
 - ↳ Телевизорът се рестартира след приключване на актуализацията.
4. Ако не желаете да актуализирате софтуера, изберете **[Настройка] > [Софтуерни настройки] > [Изчиств. на известие]**, след което натиснете **OK**.



Забележка

- Ако пропуснете актуализацията, можете да актуализирате ръчно по-късно (Вижте "В: Проверка за актуализации от цифрови излъчвания" на стр. 31).

В: Проверка за актуализации от цифрови излъчвания

Можете да проверявате за налични актуализации от цифрови излъчвания.

1. Натиснете **▲**.
2. Изберете **[Настройка] > [Софтуерни настройки] > [Проверка за основни актуализации]**.
3. Ако има налични актуализации, следвайте инструкциите на екрана за стартиране на актуализацията.
 - ↳ Телевизорът се рестартира след приключване на актуализацията.

Промяна на ТВ предпочитания

Използвайте менюто за предпочитания, за да персонализирате настройките на Вашия телевизор.

1. Натиснете **▲**.
2. Изберете **[Настройка] > [Настройки на телевиз.] > [Предпочитания]**.
3. Изберете една от следните опции, след което натиснете **OK**.
 - **[Език на менюто]:** Изберете език на менюто.
 - **[Таймер за засп.]:** Превключете телевизора в режим В готовност след предварително зададено време.
 - **[Място]:** Оптимизирайте настройките на телевизора спрямо Вашето местоположение - вкъщи или в магазин.
 - **[Е-етикет]:** Настройва телевизора на режим Магазин. Когато на екрана е отворено друго екранно меню, Е-етикет няма да се появи.
 - **[Лента за сила зв.]:** Показва лентата за силата на звука, когато регулирате силата на звука.
 - **[Автомат. изключване]:** За да пестите енергия, настройте телевизора да се изключи автоматично след определен период на неактивност.
 - **[Размер на информацията за канала]:** За промяна на типа информация, която се показва, когато се превключват каналите.
 - **[Забав. на аудио изх.]:** Автоматично синхронизиране на изображението на Вашия телевизор с аудио от свързаната с него система за домашно кино.
 - **[Телетекст 2.5]:** С Teletext 2.5 можете да преглеждате телетекст с повече цветове и по-добра графика от обикновения телетекст.
 - **[Часовник]:** Показване или премахване на часа от телевизора и задаване на настройки на часовника.

Стартиране на ТВ демо

Можете да използвате демонстрации, за да разберете по-добре функциите на Вашия телевизор. Някои от демонстрациите не са налични за определени модели. Наличните демонстрации са показани в списъка в менюто.

1. Докато гледате телевизия, натиснете **▲**.
2. Изберете **[Настройка] > [Гледай демо]**, **ОК**.
3. Изберете демо и натиснете **ОК**, за да го гледате.
4. За изход натиснете **↵**.

Възстановяване на фабричните настройки на телевизора

Можете да възстановите настройките по подразбиране на картината и звука на телевизора. Инсталационните настройки на канала остават същите.

1. Натиснете **▲**.
2. Изберете **[Настройка] > [Настройки на телев.] > [Фабрични настр.]**, след което натиснете **ОК**.
3. Ако бъдете подканени да въведете код, въведете заключващия код за деца (вижте "Задаване или промяна на кода" на страница 28).
 - ↳ Появява се съобщение за потвърждение.
4. Натиснете **ОК**, за да потвърдите.

9 Мултимедия

Този раздел описва как да използвате функциите на мултимедията.

Възпроизвеждане на снимки и музика от USB устройства за съхранение





Внимание

- Philips не носи отговорност ако USB устройството за съхранение не се поддържа, нито за повреда или загуба на данни от това устройство.







Свържете USB устройството за съхранение за възпроизвеждане на снимки и музика, съхранени на него.

1. Включете телевизора.
2. Свържете USB устройството към USB порта отстрани на Вашия телевизор.
3. Натиснете .
4. Изберете [Преглед USB], след което натиснете **OK**.
 - ↳ Появява се USB браузър.

Преглед на снимки

1. В USB браузъра изберете [Картина], след което натиснете **OK**.
2. Изберете снимка или фото албум, след това натиснете **OK**, за да видите снимката в увеличен размер до запълване на целия екран на телевизора.
 - За да видите следващата или предишната снимка, натиснете  .
3. За връщане натиснете .

Преглед на слайдшоу с Вашите снимки

1. Когато снимката е показана на цял екран, натиснете **OK**.
 - ↳ Слайдшоуто започва от избраната снимка.
- Натиснете следните бутони, за да управлявате възпроизвеждането:
 -  за възпроизвеждане.
 -  за пауза.
 -  или  за показване на предишна или следваща снимка.
 -  за спиране.
- За връщане натиснете .

Сменете настройките на слайдшоуто

1. Докато гледате слайдшоуто, натиснете  **OPTIONS**.
 - ↳ Появява се менюто с опции на слайдшоуто.
2. Изберете една от следните опции, след което натиснете **OK**.
 - **[Старт/Стоп слайдшоу]:** Стартиране или спиране на слайдшоу.
 - **[Преходи слайдш.]:** Задайте прехода от една картина към следващата.
 - **[Чест. на слайдш.]:** Изберете време на показване за всяка снимка.
 - **[Повторение] / [Изп. веднъж]:** За преглед на картините в папката само веднъж или няколко пъти.
 - **[Изключване на разбъркването] / [Включване на разбъркването]:** Преглед на картините в последователен ред или на случаен принцип.
 - **[Завърт.изобр.]:** Завъртане на снимка.
 - **[Покажи инф.]:** Показва името на картината, дата, размер и следващата картина от слайдшоуто.

- **[Зад. като Scenea]:** Задаване на избраната картина като ТВ тапет.
3. За връщане натиснете ↶.

Забележка

- **[Завърт.изобр.]** и **[Покажи инф.]** се показват, само когато слайдшоуто е в пауза.

Слушане на музика

1. В USB браузъра изберете **[Музика]**, след което натиснете **OK**.
2. Изберете музикален запис, след което натиснете **OK** за възпроизвеждане.
3. За управление на възпроизвеждането, натиснете бутоните за възпроизвеждане:
 - ▶ за възпроизвеждане.
 - || за пауза.
 - ◀ или ▶ за показване на предишен или следващ запис.
 - ◀◀ или ▶▶ за търсене напред или назад.
 - ■ за спиране.

Промяна на настройките за музика

- Докато възпроизвеждате музика, натиснете **≡ OPTIONS** за достъп до една от следните настройки и натиснете **OK**.
 - **[Спиране на възпроизвеждане]:** Спира възпроизвеждането на музика.
 - **[Повторение]:** Изпълнение на песен веднъж или няколко пъти.
 - **[Включване на разбъркването] / [Изключване на разбъркването]:** Възпроизвеждане на песни в дадена последователност или разбъркано.
 - **[Покажи инф.]:** Показва името на файла.

Преглед на слайдшоу с музика

Можете да гледате слайдшоу заедно с фонова музика.

1. Изберете албум с песни.
2. Натиснете **OK**.
3. Натиснете ↶, за да се върнете към браузъра на USB съдържание.
4. Изберете албум с картини.
5. Натиснете **OK**.
 - ↳ Слайдшоуто започва.
6. За изход натиснете ↶.

Изключване на USB устройство за съхранение



Внимание

- Следвайте тази процедура, за да избегнете повреда на USB устройството за съхранение.
1. Натиснете ↶ за изход от USB браузъра.
 2. Изчакайте пет секунди, след което изключете USB устройството за съхранение.

Слушане на цифрови радиостанции

1. Натиснете **Q FIND**.
 - ↳ Показва се менюто с матрицата на каналите.
2. Натиснете **≡ OPTIONS**, след което изберете **[Избор на списък] > [Радио]**.
 - ↳ Появява се мрежата с радиостанции.
3. Изберете радиостанция и натиснете **OK**, за да я слушате.

10 Политика за пикселите

Philips се стреми да доставя изделия с най-високо качество. Ние използваме някои от най-авангардните производствени процеси в отрасъла и практикуваме строго управление на качеството. Понякога, обаче, дефекти на пикселите или подпикселите на монитор с плосък екран не могат да се избегнат. Никой производител не може да гарантира, че всички панели ще бъдат без дефекти в пикселите, но Philips гарантира, че всеки монитор с неприемлив брой дефекти ще бъде ремонтиран или заменен под гаранция. В тази декларация се обясняват различните типове пикселни дефекти и се дефинират приемливите нива на дефект за всеки тип. За да се квалифицира един монитор за ремонт или замяна под гаранция, броят на пикселните дефекти в него трябва да превишава тези приемливи нива. Например, на даден монитор броят дефектни подпиксели не трябва да надвишава 0,0004%. Освен това, Philips задава дори по-високи стандарти на качество за определени типове или комбинации пикселни дефекти, които са по-забележими от други. Тези правила важат за целия свят.

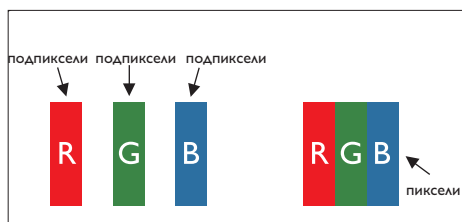

Пиксели и подпиксели

Пикселът (елемент от картина) е съставен от три подпиксела в основните цветове червено, зелено и синьо. Много пиксели заедно образуват образ. Когато всички подпиксели на един пиксел светят, трите

подпиксела заедно се виждат като един бял пиксел. Когато всички са тъмни, трите цветни подпиксела заедно се виждат като един черен пиксел. Другите съчетания от светещи и тъмни подпиксели изглеждат като единични пиксели от други цветове.

Типове пикселни дефекти

Дефектите в пикселите и подпикселите се виждат на екрана по различен начин. В рамките на всяка категория има две категории пикселни дефекти и няколко типа подпикселни дефекти.

Дефекти от типа "светла точка": Дефектите от типа "светла точка" представляват пиксели или подпиксели, които са постоянно светнати или "включени". С други думи светла точка е подпиксел, който се откроява на екрана, когато мониторът показва тъмна картина. Примери за някои типове дефекти "светла точка":

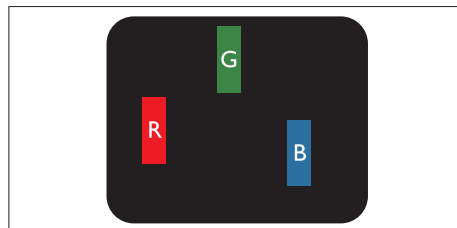

Един светещ червен, зелен или син подпиксел

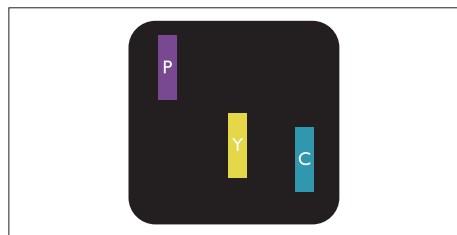

Два съседни светнали подпиксела:

- Червено + Синьо = Виолетово
- Червено + Зелено = Жълто
- Зелено + Синьо = Циан (светлосиньо)



Три съседни светещи подпиксела (един бял пиксел)

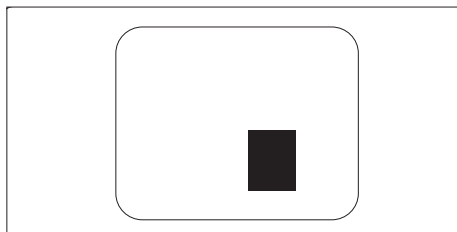

Близост на пикселните дефекти

Тъй като пикселните и подпикселните дефекти от един и същ тип, които са близки един до друг, може да бъдат по-забележими, Philips указва и толеранси за близостта на пикселните дефекти.

Толеранси на пикселните дефекти

За да се квалифицира за замяна поради пикселни дефекти по време на гаранционния срок, монитор с плосък екран на Philips трябва да има пикселни или подпикселни дефекти, превишават толерансите, изброени в следните таблици.

Забележка

- Червената или синята светла точка трябва да бъде с над 50 % по-ярка от съседните ѝ точки, докато зелената светла точка е с 30 % по-ярка от съседните ѝ точки.

Дефекти от типа "черна точка": Дефектите от типа "черна точка" представляват пиксели или подпиксели, които са постоянно тъмни или "изключени". С други думи тъмна точка е подпиксел, които се откроява на екрана, когато мониторът показва светла картина. С други думи тъмна точка е подпиксел, които се откроява на екрана, когато мониторът показва светла картина.

Примери за някои типове дефекти "черна точка":

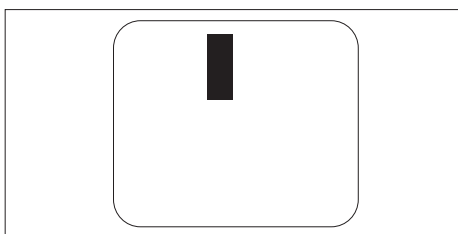

ДЕФЕКТИ "ЯРКА ТОЧКА"	ПРИЕМЛИВО НИВО
МОДЕЛ	221TE4L / 231TE4L
1 светещ подпиксел	3
2 съседни светещи подпиксела	1
3 съседни светещи подпиксела (един бял пиксел)	0
Разстояние между два дефекта "ярка точка"	> 15 мм
Сумарни дефекти "ярка точка" от всички типове	3

ДЕФЕКТИ "ЧЕРНА ТОЧКА"	ПРИЕМЛИВО НИВО
МОДЕЛ	221TE4L / 231TE4L
1 тъмен подпиксел	5 или по-малко
2 съседни тъмни подпиксела	2 или по-малко
3 съседни тъмни подпиксела	0
Разстояние между два дефекта "черна точка"	> 15 мм
Сумарни дефекти "черна точка" от всички типове	5 или по-малко

СУМАРНИ ТОЧКОВИ ДЕФЕКТИ	ПРИЕМЛИВО НИВО
МОДЕЛ	221TE4L / 231TE4L
Сумарни дефекти ярка или черна точка от всички типове	5 или по-малко



Забележка

- 1 или 2 съседни подпикселни дефекта = 1 точков дефект

11 Отстраняване на неизправности

Този раздел описва често срещани проблеми и възможни начини за разрешаването им.

Общи проблеми с монитора

Мониторът не се включва:

- Изключете захранващия кабел от контакта. Изчакайте една минута, след което го включете отново.
- Проверете дали кабелът е свързан правилно.

Дистанционното управление не работи както трябва:

- Проверете дали батериите на дистанционното управление са правилно поставени според ориентацията на плюса и минуса.
- Сменете батериите на дистанционното управление ако са изтощени или слаби.
- Почистете дистанционното управление и сензора на монитора.

Менюто на монитора е на друг език:

- Променете езика на монитора на предпочитания от Вас език.

При включване на монитора в режим вкл./изкл./в готовност се чува скърцане от шасито на монитора:

- Действие не е необходимо. Скърцането е нормална реакция при разширяне и свиване на монитора докато той се охлажда и загарява. Това не влияе върху производителността.

Проблеми, свързани с телевизионните канали

Инсталирани канали не се появяват в списъка с канали:

- Проверете дали е избран правилният списък с канали.

Не са открити цифрови канали по време на инсталацията:

- Проверете дали мониторът поддържа DVB-T или BVD-C във Вашата страна. Вижте списъка със страни на гърба на монитора.

Проблеми, свързани с картината

Мониторът е включен, но няма картина:

- Проверете дали антената е правилно свързана към монитора.
- Проверете дали правилното устройство е избрано като източник на монитора.

Има звук, но няма картина:

- Проверете дали настройките на картината са правилно зададени.

Лошо приемане на сигнала от антената:

- Проверете дали антената е правилно свързана към монитора.
- Високоговорители, незаземени аудио устройства, неонов светлини, високи сгради и други обекти с големи размери могат да окажат влияние на качеството на получавания сигнал. Ако е възможно, опитайте се да подобрите качеството на получавания сигнал като промените разположението на антената или преместите устройства далеч от монитора.
- Ако получаваният сигнал е лош само за един канал, използвайте фина настройка за този канал.

Лошо качество на картината от свързани устройства:

- Проверете дали устройствата са свързани правилно.
- Проверете дали настройките на картината са правилно зададени.

Мониторът не запази настройките на картината:

- Проверете дали мястото на монитора е конфигурирано на настройката за домашни условия. Този режим предлага възможността да смените и запазите настройките си.

Картината не се побира в екрана; твърде голяма е или твърде малка:

- Използвайте различен формат на картината.

Позицията на картината е неправилна:

- Сигналят от някои устройства може да не пасва на екрана. Проверете изходния сигнал на устройството.

Проблеми, свързани със звука

Има картина, но няма звук от монитора:



Забележка

- Ако няма аудио сигнал, мониторът автоматично изключва изходния аудио сигнал - това не означава неизправност.

- Проверете дали всички кабели са свързани правилно.
- Проверете дали силата на звука не е 0.
- Проверете дали звукът не е изключен.

Има картина, но звукът е с лошо качество:

- Проверете дали настройките на звука са правилно зададени.

Има картина, но има звук само от един високоворител:

- Проверете дали балансът е зададен на център.

Проблеми със свързване чрез HDMI

Проблеми с HDMI устройствата:

- Обърнете внимание, че HDCP поддръжката може да удължи времето, за което мониторът показва съдържание от HDMI устройство.
- Ако мониторът не може да разпознае HDMI устройството и няма картина, опитайте да промените източника на сигнал от едно устройство на друго, и обратно.

- Ако има периодично влошаване на звука, проверете дали изходните настройки на HDMI устройството са правилни.
- Ако се използва HDMI-към-DVI адаптер или кабел HDMI към DVI, проверете дали не може да се свърже допълнителен кабел към PC AUDIO IN (само mini жак).

Проблеми със свързването с компютър

Компютърният образ на монитора е нестабилен:

- Проверете дали разделителната способност и опресняването на компютъра се поддържат.
- Настройте монитора на формат на картината без промяна в мащаба.

Свържете се с нас

Ако не можете да разрешите проблема си, вижте раздел "Въпроси и отговори" в това ръководство на монитора на страница www.philips.com/support.

Ако проблемът не бъде разрешен, свържете се с потребителския център на Philips във Вашата страна, която ще намерите в списъка към това ръководство.



Предупреждение

- Не се опитвайте да поправяте монитора сами. Това може да доведе до сериозно нараняване, непоправими щети на Вашия монитор и отмяна на гаранцията.



Забележка

- Уверете се, че моделът на Вашия монитор и серийният му номер са на лице преди да се свържете с Philips. Тези номера са отпечатани на гърба на монитора и на опаковката.



Версия: M4221 TEE1T

2012 © Koninklijke Philips Electronics N.V. Всички права запазени.

Техническите характеристики са предмет на промяна без предупреждение.

Philips и лотого със щит на Philips Shield Emblem са регистрирани търговски марки на Koninklijke Philips Electronics N.V. и се използват по лиценз от Koninklijke Philips Electronics N.V.

www.philips.com