

22HFL4373D/10
26HFL4373D/10
32HFL4373D/10
42HFL4373D/10

سجّل منتجك واحصل على الدعم على
www.philips.com/welcome



دليل المستخدم AR

PHILIPS

PrimeSuite ARHFL4373D/10



Österreich	0810 000205	€0.07 pro Minute
België/Belgique	078250145	€0.06 Per minuut/Par minute
България	+3592 489 99 96	Местен разговор
Hrvatska	01 6403 776	Lokalni poziv
Česká republika	800142840	Bezplatný hovor
Danmark	3525 8759	Lokalt opkald
Estonia	6008600	local
Suomi	09 2311 3415	paikallispuhelu
France	0821 611655	€0.09 pro Minute
Deutschland	01803 386 852	€0.09 pro Minute
Ελλάδα	0800 3122 1280	Κλήση χωρίς χρέωση
Magyarország	0680018189	Ingynes hívás
Ireland	North 0800 055 6882 South 1800-PHILIPS 7445477	free
Italia	840320086	€0.08 Al minute
Қазақстан	+7 727 250 66 17	local
Latvia	67228896	local
Lithuania	52737691	local
Luxemburg/Luxembourg	40 6661 5644	Ortsgespräch/Appel local
Nederland	0900 8407	€0.10 Per minuut
Norge	2270 8111	Lokalsamtale
Polska	(022) 3491504	połączenie lokalne
Portugal	800 780 903	Chamada local
România	031-810 71 25 0800-89 49 10	Apel localРоссия
Moscow	(495) 961-1111 Outside Moscow 8-800-200-0880	Местный звонок
Србија	+381 114 440 841	Lokalni poziv
Slovensko	0800 004537	Bezplatný hovor
Slovenija	00386 12 80 95 00	lokalni klic
España	902 888 784€0.10	Por minute
Sverige	08 5792 9100	Lokalsamtale
Suisse/Schweiz/Svizzera	0844 800 544	Ortsgespräch/Appel local /Chiamata locale
Türkiye	0800 261 3302	Şehirçi arama
United Kingdom	General No: 0870 900 9070 General National Rate No: 0870 911 0036	local
Україна	8-800-500-69-70	Місцевий виклик

This information is correct at the time of press. For updated information, see www.philips.com/support.

	المحتويات
٣٣	٧. توصيل الأجهزة
٣٣	الموصلات الخلفية
٣٤	الموصلات الجانبية
٣٤	توصيل كمبيوتر
٣٥	استخدام وحدة الوصول المشروط
٣٦	استخدام Philips EasyLink
٣٦	استخدام قفل Kensington
٣٧	٨. معلومات المنتج
٣٧	قيم دقة الشاشة المدعومة
٣٧	الوسائط المتعددة
٣٧	الموالمف / الاستقبال / الإرسال
٣٧	وحدة التحكم عن بعد
٣٧	الكهرباء
٣٧	حوامل التلفزيون المدعومة
٣٨	٩. استكشاف الأخطاء وإصلاحها
٣٨	مسائل عامة بالتلفزيون
٣٨	مسائل متعلقة بقتوات التلفزيون
٣٨	مسائل متعلقة بالصورة
٣٩	مسائل متعلقة بالصوت
٣٩	مسائل متعلقة بتوصيل HDMI
٣٩	مسائل متعلقة بتوصيل الكمبيوتر
٣٩	الاتصال بنا
٤٠	١٠. الملحق أ
٤٠	مشكلات تثبيت DVB-T
٤١	١١. الفهرس
	١. الإخطار
	٢. هام
	٣. نظرة عامة على التلفزيون
	المؤشرات ومفاتيح التحكم الجانبية
	وحدة التحكم عن بعد الخاصة بالضيف
	استخدام وحدة التحكم عن بعد
	قوائم التلفاز الأساسية الخاصة بالضيف
	مشاهدة التلفزيون
	ضبط مستوى صوت التلفزيون
	استخدام إعدادات الصورة الذكية
	مشاهدة جهاز متصل
	إضافة جهاز جديد (ليست وظيفة للضيف)
	٤. استغلال المنتج أكثر
	استخدام نصوص المعلومات
	استخدام دليل البرامج EPG
	استخدام المؤقتات
	المنبّه
	استخدام ساعة التليفزيون
	استخدام الترجمة
	الوصول للوسائط المتعددة
	استخدام معلومات الفندق
	الوصول العالمي
	٥. إعداد الوضع الاحترافي
	مقدمة
	فوائد الوضع الاحترافي وأجهزة التلفزيون الخاصة
	بالفنادق
	وحدة التحكم بإعداد الوضع الاحترافي (22AV8573،
	اختيارية)
	الوصول إلى قائمة إعداد الوضع الاحترافي:
	خيارات الوضع الاحترافي
	الإعدادات الخاصة بوضع الإعداد
	٢٠. إعدادات PBS
	٢٥. إعداد التلفاز
	٦. تغيير إعدادات الصورة والصوت (باستخدام وحدة تحكم
	إعداد PBS)
	إعادة تثبيت التلفزيون
	إعدادات إضافية للقنوات
	تثبيت القنوات
	تغيير إعدادات القناة
	تخزين الإعدادات
	النسخ الذكي
	شعار الترحيب / معلومات الفندق
	تحميل عبر RF
	بدء التحميل

١. الإخطار

زرقاء) بشكل دائم على الشاشة. الأمر من خصائص الشاشة (ضمن معايير الصناعة الشائعة) ولا يعد عطلاً.

البرامج مفتوحة المصدر

يحتوي هذا التلفزيون على برامج مفتوحة المصدر. إن شركة Philips بموجب هذا تعرض - مقابل رسوم لا تزيد عن أي تكلفة لعملية توزيع المصدر مادياً- أن تقوم بتوفير أو إتاحة نسخة كاملة يمكن للجهاز قراءتها من كود المصدر المقابل على وسائط يمكن للعمل استخدامها لتبادل البرامج. يسري هذا العرض لمدة ٣ سنوات بعد تاريخ شراء هذا المنتج. للحصول على رمز المصدر؛ اكتب إلى:

GBU Customer Care Manager
Customer Care department
Philips Lighting
GBU Hospitality
Hurksestraat 2c
5652 AJ Eindhoven
The Netherlands

التوافق مع EMF

تقوم شركة Koninklijke Philips Electronics N.V. بتصنيع وبيع العديد من المنتجات الموجهة للعملاء، والتي لها بشكل عام القدرة على إرسال واستقبال إشارات كهرومغناطيسية، مثلها مثل أي جهاز إلكتروني.

ومن بين مبادئ العمل الرائدة التي تنتهجها شركة Philips اتخاذ كافة تدابير الصحة والسلامة اللازمة للمنتجات الخاصة بنا، للامتثال لكل المتطلبات القانونية السارية وللالتزام بكل معايير EMF السارية وقت إنتاج المنتجات.

وتلتزم Philips بتطوير وإنتاج وتسويق المنتجات التي لا تؤثر على الصحة سلبيًا. وتؤكد Philips أنه إذا تم التعامل مع منتجاتها بشكل صحيح في الغرض المقصود منها، فسيكون استخدامها آمنًا وفقًا للدليل العلمي المتوفر اليوم.

وتلعب Philips دورًا حيويًا في وضع معايير السلامة و EMF الدولية، بما يُمكن فيليبس من توقع تطورات أكثر في وضع المعايير لإدراجها مبكرًا في منتجاتها.

حقوق الطبع والنشر © ٢٠١٠ محفوظة لشركة Koninklijke Philips Electronics N.V. جميع الحقوق محفوظة.

الموصفات عرضة للتغيير دون إخطار. العلامات التجارية هي ملك شركة Koninklijke Philips Electronics N.V. أو مالكيها المعنيين. تحتفظ شركة Philips بحق تغيير المنتجات في أي وقت دون الالتزام بتعديل المستلزمات السابقة وفقًا لذلك. يُفترض أن المادة الموجودة في هذا الدليل مناسبة للاستخدام المستهدف للنظام. من أجل استخدام المنتج أو وحداته أو إجراءاته المستقلة لأغراض غير المحددة هنا؛ يجب الحصول على تأكيد بصلاحياتها ومناسبتها لتلك الأغراض. تضمن شركة Philips أن المواد ذاتها لا تنتهك أي براءة اختراع أمريكية. يوجد أي ضمانات أخرى صريحة أو ضمنية.

الضمان

- احتمال الإصابة، أو تلف التلفزيون، أو إلغاء الضمان! لا تحاول إصلاح التلفزيون بنفسك أبدًا.
- لا تستخدم التلفزيون والملحقات إلا وفقًا لما أراد المصنّع.
- علامة التحذير المطبوعة على ظهر التلفزيون تشير إلى احتمال التعرض لصدمة كهربائية. لا تفك غطاء التلفزيون أبدًا. واتصل دائمًا على دعم عملاء Philips بشأن الخدمة أو الإصلاح.



إن أي تشغيل منع صراحة في هذا الدليل أو أي تعديلات أو طرق تجميع لم يوص أو يصرح بها في هذا الدليل تبطل الضمان.

خصائص نقاط البكسل

هذا المنتج LCD يحتوي على عدد كبير من النقاط الملونة. وعلى الرغم من أن وحدات البكسل الفعالة تبلغ ٩٩,٩٩٩% أو أكثر؛ إلا أنه قد تظهر نقاط سوداء أو نقاط ساطعة (حمراء أو خضراء أو

منصهر الكهرباء (المملكة المتحدة فقط)

هذا التلفزيون مجهز بقباس مقولب معتمد. وإذا لزم الأمر استبدال منصهر الكهرباء؛ فيجب أن يستبدل به منصهر من نفس القيمة المشار إليها على القابيس (مثلاً ١٠ أمبير).

١ فك غطاء الفيوز (المنصهر) ثم الفيوز نفسه.

٢. يجب أن يتوافق الفيوز (المنصهر) البديل مع BS 1362 وأن يكون به علامة اعتماد ASTA. إذا ضاع المنصهر؛ فاتصل بالوكيل للتأكد من النوع الصحيح.

٣. أعد تركيب غطاء المنصهر (الفيوز).

لمواصلة الالتزام بمرسوم EMC؛ يحظر فك قابس الكهرباء في هذا المنتج من سلك الكهرباء.

حقوق النسخ



FDMI وشعار توافق تركيب VESA علامات تجارية لاتحاد معايير إلكترونيات الفيديو Video Electronics Standards Association. علامتان ® Kensington و Micro Saver تجاريتان أمريكيتان مسجلتان لشركة ACCO World Corporation مع تسجيلات صادرة وطلبات معلقة في دول أخرى حول العالم.



تم التصنيع بترخيص من Dolby Laboratories. تُعد Dolby وعلامة D الثنائية علامات تجارية مسجلة تخص Dolby Laboratories.

كل العلامات التجارية المسجلة وغير المسجلة الأخرى تعود لمالكها المعنيين.

- عند تركيب حامل التلفزيون، استخدم الحامل المرفق فقط. تبيّن الحامل مع التلفزيون بإحكام. ضع التلفزيون على سطح مستو مسطح يمكنه دعم وزن التلفزيون والحامل معاً.
- عند تركيب التلفزيون على الجدار بحامل، استخدم فقط حامل جدار يمكنه أن يدعم وزن التلفزيون. تبيّن حامل الجدار في جدار يمكنه دعم وزن كل من التلفزيون وحامل الجدار. لا

تتحمل شركة Koninklijke Philips

Electronics N.V. أي مسؤولية عن التركيب غير الصحيح على الجدار والذي يؤدي إلى حدوث حادثة أو إصابة أو تلف.

- **خطر على الأطفال!** اتبع هذه الاحتياطات لمنع انقلاب التلفزيون والتسبب في إصابة الأطفال:
- لا تضع التلفزيون أبداً على سطح مغطى بقطعة قماش أو مادة أخرى يمكن سحبها بعيداً.
- تأكد من عدم وجود أي جزء من التلفزيون معلق على حافة السطح.
- لا تضع التلفزيون أبداً على أثاث طويل (مثل خزنة الكتب) دون تثبيت كل من قطعة الأثاث والتلفزيون على الجدار أو بدعامة مناسبة.
- أخبر الأطفال بأخطار التسلق على الأثاث للوصول إلى التلفزيون.

- **خطر الحرارة المفرطة!** لا تقم أبداً بتركيب التلفزيون في مكان ضيق. اترك دوماً مسافة لا تقل عن ٤ بوصات أو ١٠ سم حول التلفزيون للتهوية. تأكد ألا تغطي الستائر والأشياء الأخرى أبداً فتحات التهوية الموجودة على التلفزيون.

- **خطر إتلاف التلفزيون!** قبل توصيل التلفزيون بمأخذ الكهرباء، تأكد أن الجهد الكهربائي يطابق القيمة المطبوعة على الجانب الخلفي من التلفزيون. لا تقم أبداً بتوصيل التلفزيون بمأخذ الكهرباء إذا كان الجهد الكهربائي مختلفاً.

- **خطر حدوث إصابة أو نشوب حريق أو تلف بسلك الكهرباء!** لا تضع التلفزيون أو أي شيء على سلك الكهرباء أبداً.

- **لفصل سلك كهرباء التلفزيون بسهولة** من مأخذ الكهرباء، تأكد من قدرتك الكاملة على الوصول لسلك الكهرباء على الدوام.

- **عند فصل سلك الكهرباء،** اسحب القابس دوماً ولا تشد السلك أبداً.

اقرأ واستوعب كل الإرشادات قبل استخدام التلفزيون. إذا نجم العطل من عدم إتباع الإرشادات، فلن يسري الضمان.

السلامة

• احتمال حدوث صدمة كهربائية أو نشوب حريق!

- لا تعرّض التلفزيون أبداً للمطر أو المياه. لا تضع حاويات السوائل، مثل أواني الزهور، بالقرب من التلفزيون. إذا انسكبت السوائل على أو داخل التلفزيون، فافصل التلفزيون من منفذ الكهرباء على الفور. اتصل بخدمة عملاء Philips لفحص التلفزيون قبل الاستخدام.
- لا تضع التلفزيون أو وحدة التحكم أو البطاريات أبداً بالقرب من اللهب المكشوف أو المصادر الحرارية الأخرى، بما في ذلك ضوء الشمس المباشر.
- لمنع انتشار الحريق، أبق الشموع ومواد اللهب الأخرى بعيداً عن التلفزيون ووحدة التحكم والبطاريات على الدوام.



- احرص ألا تُدخّل أبداً أشياء في فتحات التهوية أو الفتحات الأخرى الموجودة على التلفزيون.
- عند تدوير التلفزيون، تأكد أن سلك الكهرباء غير مشدود. فقد يؤدي شد سلك الكهرباء إلى فك الوصلات وحدث قوس كهربائي.

- **خطر حدوث ماس كهربائي أو نشوب حريق!** لا تعرض أبداً وحدة التحكم أو البطاريات للمطر أو المياه أو الحرارة المفرطة.

- تجنب وجود قوة شد على قوابس التيار الكهربائي. يؤدي فك قوابس التيار الكهربائي إلى حدوث ماس كهربائي أو نشوب حريق.

- **خطر حدوث إصابة أو تلف بالتلفزيون!** يلزم وجود شخصين لرفع وحمل التلفزيون الذي يبلغ أو يزيد عن ٢٥ كجم.

التخلص من المنتج القديم والبطاريات



تم تصميم المنتج الخاص بك وتصنيعه من مواد ومكونات عالية الجودة يمكن إعادة تصنيعها وإعادة استخدامها.



عند إرفاق رمز الحاوية المدوّلة ذات العلامة X هذه بأي منتج؛ فذلك يعني أن هذا المنتج يندرج ضمن المرسوم الأوروبي 2002/96/EC. يرجى الحرص على معرفة النظام المحلي لتجميع المنتجات الإلكترونية والكهربائية على حدة. يرجى التصرف وفقاً للقوانين المحلية وعدم التخلص من المنتجات القديمة بإلقائها مع النفايات المنزلية العادية.

يساعد التخلص الصحيح من منتجك القديم على منع حدوث التبعات السلبية المحتملة على البيئة وصحة الإنسان.



يحتوي منتجك على بطاريات يشملها المرسوم الأوروبي 2006/66/EC، والتي لا يمكن أن يتم التخلص منها مع النفايات المنزلية العادية. يرجى الإلمام بالقوانين المحلية المعنية بالتجميع المنفصل للبطاريات لأن التخلص الصحيح يساعد على منع حدوث التبعات السلبية المحتملة على البيئة وصحة الإنسان.

• افصل التلفزيون عن مأخذ الكهرباء والهوائي قبل العواصف الرعدية. أثناء العواصف الرعدية، لا تلمس أي جزء من التلفزيون أو سلك الكهرباء أو كابل الهوائي.

• خطر الإضرار بحاسة السمع! تجنب استخدام سماعات الأذن أو سماعات الرأس بمستوى صوت مرتفع أو لفترات طويلة.
• إذا تم نقل التلفزيون في درجات حرارة أقل من ٥°م، فأخرج التلفزيون وانتظر إلى أن تصل درجة حرارة التلفزيون إلى درجة حرارة الغرفة قبل توصيل التلفزيون بمأخذ الكهرباء.

العناية بالشاشة

• تجنب الصور الثابتة قدر الإمكان. والصور الثابتة هي الصور التي تبقى على الشاشة لفترات طويلة. على سبيل المثال: القوائم على الشاشة والأشرطة السوداء والشاشات الزمنية. يجب استخدام صور ثابتة؛ قلل تباين الشاشة وسطوعها لتفادي تلف الشاشة.
• افصل التلفزيون قبل التنظيف.
• نظّف التليفزيون والإطار بقطعة قماش رطبة وناعمة. لا تستخدم أبداً مواد مثل الكحول أو المواد الكيميائية أو المنظفات المنزلية على التليفزيون.
• خطر إتلاف شاشة التلفزيون! لا تلمس أبداً أو تدفع أو تحك أو تضرب الشاشة بأي شيء.
• لتفادي التشوه أو بهت الألوان، امسح قطرات الماء بأسرع ما يمكن

٣. نظرة عامة على التلفزيون

المؤشرات ومفاتيح التحكم الجانبية

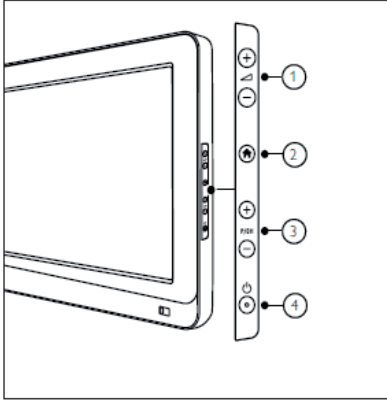

يوفر هذا القسم نظرة عامة على الوظائف ومفاتيح التحكم في التلفزيون ساعة الاستخدام.
الرجاء قراءة الأقسام من ٣ إلى ٦ لضبط القائمة الأساسية للمستهلك أولاً، ثم اتبع الإرشادات في القسم ٧ لضبط قائمة الوضع الاحترافي.

① **+/-** : لزيادة مستوى الصوت أو تقليله.
في القائمة الرئيسية، اضغط على هذه الأزرار للتحرك أفقياً.

② **🏠** الشاشة الرئيسية: الوصول إلى القائمة الرئيسية. اضغط مرة أخرى لتشغيل النشاط في القائمة الرئيسية.

③ **P/CH** **-/+** : للتغيير إلى القناة السابقة أو التالية. في القائمة الرئيسية؛ اضغط على هذه الأزرار للتنقل رأسياً.

④ **🔌** الطاقة: لتشغيل التلفزيون أو إيقاف تشغيله.

وحدة التحكم عن بعد الخاصة بالضييف

- 1 (وضع الاستعداد-تشغيل)
 - لتحويل التلفزيون إلى وضع الاستعداد إذا كان التلفزيون مشغلاً.
 - لتشغيل التلفزيون إذا كان في وضع الاستعداد.
- 2 EPG/TELETEXT
 - للوصول إلى قائمة الاستعراض لاختيار قائمة قنوات التلفزيون، ودليل البرامج الإلكتروني EPG ونصوص المعلومات.
- 3 المُنْبَه
 - لتشغيل قائمة [وقت المُنْبَه]. (ينطبق فقط في وضع [ضيافة] وفي بعض الطرازات.)
- 4 AV
 - لاختيار الأجهزة المتصلة.
- 5 EXIT/MENU
 - الوصول إلى القائمة الرئيسية.
- 6 OPTION
 - تعرض قوائم الخيارات إعدادات ملائمة تتعلق بما يظهر على الشاشة.
- 7 OK
 - لتأكيد إدخال أو اختيار.
- 8 (أزرار التنقل)
 - للتنقل خلال القوائم واختيار العناصر.
- 9 INFO
 - لعرض معلومات البرنامج، إن وجدت. إذا كانت المعلومات تمتد لعدة صفحات، اضغط على OPTIONS للذهاب إلى الصفحة التالية
- 10 Theme TV
 - /+ (برنامج -/+)
 - للتغيير إلى القناة السابقة أو التالية. عند عرض قائمة التلفاز، يعمل هذا الزر للانتقال صفحة لأعلى / لأسفل.
- 12 ٩-٠ (أزرار الأرقام)
 - لاختيار قناة أو إعداد.
- 13 (إسكات)
 - لإسكات أو استعادة إخراج الصوت.
- 14 MHEG / CANCEL
 - بالنسبة للمملكة المتحدة فقط: لتمكين التعليق الصوتي لمن لديهم إعاقة بصرية.

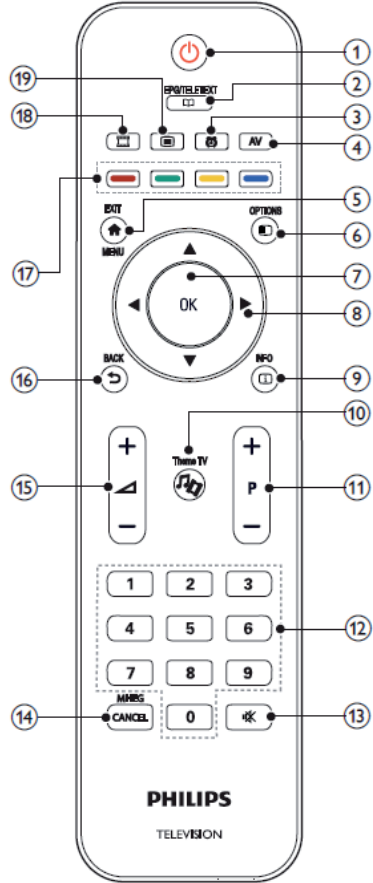

15 (مستوى الصوت 4/-)

لرفع أو خفض مستوى الصوت.

16 BACK

• للعودة إلى الشاشة السابقة.

• للعودة إلى القناة السابق عرضها.

17 الأزرار الملونة

• لاختيار المهام أو الخيارات.

• عند تشغيل الوضع الاحترافي، اضغط عليه

للتشغيل وظيفة وحدات التحكم عن بعد المتعددة.

الزر الأحمر (DEMO)

لتحديد الاختيار الأحمر، أو الوصول إلى خدمات

التلفزيون الرقمية التفاعلية، أو مشاهدة مقاطع

العروض التوضيحية.

الزر الأخضر

لتحديد الاختيار الأخضر، أو الإعدادات الصديقة

للبيئة.

الزر الأصفر

لاختيار الخيار الأصفر أو قائمة تعليمات

المساعدة.

الزر الأزرق (التعليق الصوتي)

(الأجهزة التلفاز الرقمية RF فقط)

بالنسبة للمملكة المتحدة فقط: لتمكين التعليق

الصوتي لمن لديهم إعاقة بصرية

(MyChoice)

لفتح قائمة MyChoice لإدخال رمز PIN المصرح

به.

قائمة شبكة القنوات غير متوفرة في وظائف معينة

استخدام وحدة التحكم عن بعد

عند استخدام وحدة التحكم عن بعد، أمسكها بالقرب من التلفزيون وقم بتوجيهها نحو مستشعر وحدة التحكم عن بعد. تأكد أن خط الرؤية بين وحدة التحكم والتلفزيون لا يحجبها أي أثاث أو جدران أو غيرها من الأشياء.

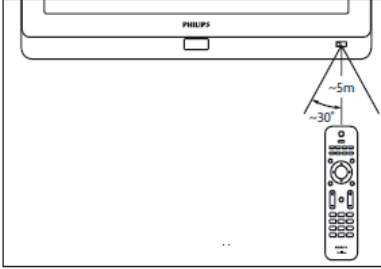

قوائم التلفاز الأساسية الخاصة بالضعيف

لعرض قوائم التلفاز الخاصة بالضعيف، لابد من ضبط وضع PBS الخاص بالتلفزيون على الوضع 'تشغيل'.

انظر الصفحة ٢٠

القائمة الرئيسية

تمنحك القائمة الرئيسية وصولاً سهلاً لإعدادات الصوت والصوت والأجهزة المتصلة فضلاً عن ميزات نافعة أخرى.

١. اضغط

٢. حدد عنصر من القائمة الرئيسية، ثم اضغط OK للوصول للقائمة.

٣. للخروج من القائمة الرئيسية، اضغط



لبدء نشاط ما؛ اختر العنصر المرغوب باستخدام أزرار التنقل، ثم اضغط OK:

• [شاهد التلفاز]: للعودة إلى مصدر الهوائي إذا تم

اختيار مصدر آخر.

• [استعراض USB]: لدخول مستعرض المحتويات

في حالة توصيل وحدة تخزين USB.

• [معلومات الفندق]: للانتقال إلى خلفية

المعلومات.

مشاهدة التلفزيون

تشغيل/إيقاف التلفزيون أو الانتقال إلى الاستعداد

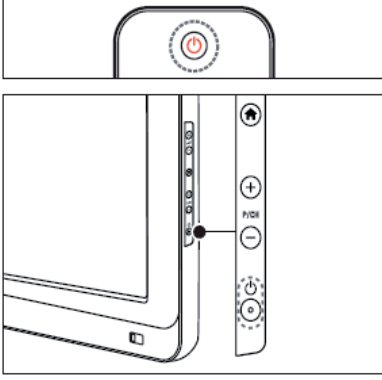

للتشغيل

- إذا تم إيقاف تشغيل مؤشر وضع الاستعداد، فاضغط على POWER على جانب التلفزيون.
- إذا كان مؤشر وضع الاستعداد باللون الأحمر،

فاضغط على (وضع الاستعداد-تشغيل) من وحدة التحكم عن بعد.

ملاحظة

- مؤشر المصباح الأمامي LED لا يعمل عند تشغيل التلفزيون.
- يتطلب بدء التلفزيون بعض الوقت. خلال هذا الوقت؛ لن يستجيب التلفزيون إلى وحدة التحكم أو عناصر التحكم الجانبية. وهذا تصرف عادي.

للتغيير إلى وضع الاستعداد

- اضغط على (وضع الاستعداد-تشغيل) من وحدة التحكم عن بعد.

« يتغير مؤشر المصباح الأمامي LED إلى الأحمر.

لإيقاف التشغيل

اضغط على POWER من على جانب التلفزيون.

« يتم إيقاف تشغيل مؤشر وضع الاستعداد.

على الرغم من أن التلفزيون يستهلك قدرًا قليلاً من الكهرباء عندما يكون في الاستعداد، إلا أنه يستمر في استهلاك الكهرباء. في حالة عدم الاستخدام لفترة زمنية طويلة، الفصل كبل كهرباء التلفزيون عن مأخذ الكهرباء.

- **إقائمة الضيف**: للوصول إلى القوائم التي تتيح إمكانية تغيير إعدادات الصورة والصوت وموقت النوم والمُنبه.

دليل البرامج/نصوص المعلومات

تتيح لك قائمة دليل البرامج/نصوص المعلومات سهولة الوصول إلى:

- دليل البرامج الإلكتروني
- قائمة قنوات التلفزيون
- نصوص المعلومات

ل للوصول إلى هذه القائمة، أثناء مشاهدة التلفزيون، اضغط على زر EPG/Teletext من وحدة التحكم عن بعد.

1. اضغط على أزرار التنقل لاختيار عنصر:

- [دليل البرامج]: للوصول إلى دليل البرامج الإلكتروني.

- [قائمة القنوات]: لدخول قائمة قنوات التلفزيون.
- [النص]: للوصول لنصوص المعلومات.

2. اضغط OK لتأكيد الاختيار.

قائمة القنوات

تعرض قائمة القنوات قنوات التلفزيون ومحطات المذيع الممكنة المثبتة على التلفزيون.

1. أثناء مشاهدة التلفزيون، اضغط على زر
2. اختر [قائمة القنوات]، ثم اضغط OK.
3. اختر قناة، ثم اضغط OK للوصول للقناة.
4. اضغط للخروج من قائمة القنوات دون تغيير القناة.

خيارات

تعرض قوائم الخيارات إعدادات ملائمة تتعلق بما يظهر على الشاشة.

1. اضغط [لرؤية الخيارات المتاحة].
2. للخروج، اضغط [مرة أخرى].

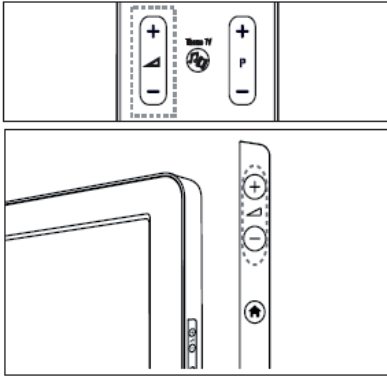

لرفع أو خفض مستوى الصوت

- اضغط \pm في وحدة التحكم عن بعد.
- اضغط \pm من على جانب التلفزيون.

إسكات الصوت أو لتشغيله

- اضغط على \times لإسكات الصوت.
- اضغط على \times مرة أخرى لاستعادة الصوت.

استخدام إعدادات الصورة الذكية

1. اضغط \uparrow .
2. اختر [قائمة الضيف]

استخدام إعدادات الصورة الذكية

1. اختر [صورة ذكية]، ثم اضغط **OK**.
2. اختر أحد الإعدادات التالية:
 - [حيوي]: إعدادات ثرية وديناميكية، مثالية للاستخدام النهاري.
 - [طبيعي]: إعداد صورة طبيعية.
 - [السينما]: إعدادات ملائمة لمشاهدة الأفلام.
 - [اللعب]: إعدادات ملائمة للألعاب.
 - [توفير الطاقة]: أفضل إعدادات موفرة للطاقة.
 - [قياسي]: لضبط إعدادات الصورة لملائمة معظم بيئات وأنواع الفيديو. إعدادات المصنع الافتراضية.
 - [صورة]: إعدادات ملائمة لعرض الصور.

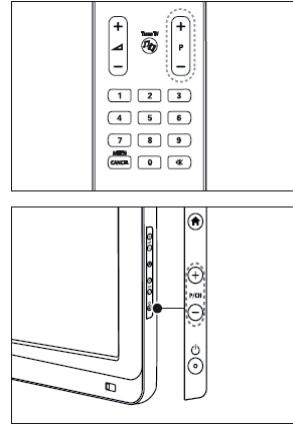

- اضغط على \pm على وحدة التحكم عن بعد أو \pm من على جانب التلفزيون.

- اضغط \square ، ثم اختر [قائمة القنوات] لاستخدام قائمة القنوات.
- اضغط \leftarrow للعودة إلى القناة السابق عرضها.
- أدخل رقم قناة باستخدام الأزرار الرقمية.

مشاهدة جهاز متصل

إضافة جهاز جديد (ليست وظيفة للضيف)

قبل مشاهدة جهاز متصل؛ يجب إضافته إلى القائمة الرئيسية.
ويمثلنا إضافة الأجهزة المتوافقة مع ARC HDMI المتصلة بموصل HDMI
في التلفزيون إلى القائمة الرئيسية.

انظر الصفحة لإضافة الأجهزة.

مشاهدة الجهاز المتصل

1. اضغط .
2. اختر الجهاز من القائمة الرئيسية.
3. اضغط على **OK** لتأكيد اختيارك.

• [مخصص] : يتيح لك استخدام إعدادات الصورة المخصصة المحفوظة.

3. اضغط **OK** لتأكيد الاختيار.

4. اضغط للخروج.

استخدام إعدادات الصوت الذكي

1. اختر [صوت ذكي]، ثم اضغط **OK**.
2. اختر أحد الإعدادات التالية:
 - [شخصي] : لضبط التلفزيون حسب تفضيلاتك الشخصية.
 - [قياسي] : لضبط إعدادات الصوت لملائمة معظم البيئات وأنواع الصوت.
 - [أخبار] : لتطبيق إعدادات الصوت المناسبة بشكل مثالي للصوت المنطوق، مثل الأخبار.
 - [فيلم] : لتطبيق إعدادات الصوت المناسبة بشكل مثالي للأفلام.
 - [اللعبة] : إعدادات ملائمة للألعاب.
 - [دراما] : لتطبيق إعدادات الصوت المناسبة بشكل مثالي للدراما.
 - [رياضة] : لتطبيق إعدادات الصوت المناسبة بشكل مثالي للرياضة.
4. اضغط **OK** لتأكيد الاختيار.
5. اضغط للخروج.

تغيير تنسيق الصورة

1. اختر [صورة ذكية]، ثم اضغط **OK**.
2. اختر أحد الإعدادات التالية:
 - [تعينة تلقائية] : لتكبير الصورة تلقائياً لتملأ الشاشة. أقل تشوه للصورة، مع بقاء الترجمات ظاهرة. ليست لإدخال الكمبيوتر.
 - [تكبير تلقائي] : لتكبير الصورة تلقائياً لتملأ الشاشة بأكبر قدر ممكن، مع عدم وجود تشوه في الصورة. قد تظهر الأشرطة السوداء. ليست لإدخال الكمبيوتر.
 - [تكبير فائق] : لإزالة الأشرطة السوداء الموجودة على جانبي البث بتنسيق 3:4. ليست من أجل HD أو الكمبيوتر.
 - [توسيع الفيلم 16:9] : لتوسيع التنسيق 3:4 العادي إلى 16:9. لا يوصى به مع وضع HD أو الكمبيوتر.
 - [شاشة عريضة] : لتمديد التنسيق 3:4 العادي إلى 16:9.

٤. استغلال المنتج أكثر

اختيار الصفحات الفرعية

يمكن أن يحتوي رقم صفحة نصوص المعلومات على صفحات فرعية متعددة. وتلك الصفحات الفرعية تظهر على شريط بजार رقم الصفحة الرئيسية.



عند التوافر على صفحة نصوص معلومات؛ اضغط ◀ أو ▶ لاختيار الصفحات الفرعية.

بحث في نصوص المعلومات

١. في نصوص المعلومات؛ اضغط OK لتظليل الكلمة الأولى أو الرقم.
٢. اضغط على أزرار التنقل للتخطي إلى الكلمة أو الرقم المراد البحث عنه.
٣. اضغط على OK لبدء البحث.
٤. اضغط ▲ إلى أن تصبح الكلمات والأرقام غير مظلمة للخروج من البحث.

استخدام نصوص المعلومات

اختر صفحة

١. اضغط على .
٢. اختر [النص]، ثم اضغط OK.
٣. اختر صفحة عن طريق:
 - إدخال رقم الصفحة باستخدام أزرار الأرقام.
 - ضغط ▲ أو ▼ لعرض الصفحة التالية أو السابقة.
 - اضغط على الأزرار الملونة لاختيار عنصر ذو لون محدد.
٤. اضغط  للخروج من نصوص المعلومات.

الوصول لخيارات نصوص المعلومات

١. عند وجودك في وضع نصوص المعلومات، اضغط .

٢. حدد خياراً:

- [تجميد الصفحة] / [إطلاق الصفحة]: لتثبيت الصفحة الحالية أو إلغاء تثبيتها.
 - [شاشة مزدوجة] / [ملء الشاشة]: لتمكين نصوص المعلومات في شاشة ثنائية أو إلغائها، بما يقسم القناة أو المصدر الحالي إلى يسار الشاشة ونصوص المعلومات إلى اليمين.
 - [نظرة عامة على T.O.P.]: بث نصوص معلومات قائمة الصفحات (T.O.P.) يتيح لك الانتقال من موضوع لآخر دون استخدام أرقام الصفحات.
 - [تكبير] / [عرض عادي]: للقراءة المريحة؛ يمكنك تكبير صفحة نصوص المعلومات. اضغط على أزرار التنقل للتنقل.
 - [كشف]: لإخفاء أو كشف المعلومات المخفية في صفحة، مثل حلول الألباز أو الأحاجي.
 - [تبديل الصفحات الفرعية]: للمرور عبر الصفحات الفرعية إن وُجدت.
 - [اللغة]: للتحويل إلى مجموعة لغة أخرى وذلك لعرض اللغة بشكل صحيح إذا كانت تلك اللغة تستخدم مجموعة أحرف مختلفة.
٣. اضغط على  للخروج من قائمة خيارات.

استخدام نصوص المعلومات الرقمية

بعض محطات بث التلفزيون الرقمية تقدم خدمات خاصة بالنص الرقمي أو تفاعلية في قنواتها التلفزيونية الرقمية، مثل BBC1.

في نصوص المعلومات الرقمية:

- اضغط على أزرار التنقل لاختيار عناصر أو تظليلها.
- استخدم الأزرار الملونة لتحديد خيار، ثم اضغط OK للتأكيد أو التنشيط.

يتم منع الخدمات النصية الرقمية عند بث الترجمات وتمكين خيار [النص المترجم]. اقرأ استغلال التلفزيون أكثر > استخدام الترجمات (الصفحة ١٣).

استخدام نصوص معلومات ٢,٥

تقدم نصوص المعلومات ٢,٥ ألوأناً أكثر ورسوماً أفضل من نصوص المعلومات العادية. وفي حالة بث نصوص معلومات ٢,٥ في أحد القنوات؛ يتم تشغيلها بشكل افتراضي.

استخدام دليل البرامج EPG

نظرة عامة

دليل البرامج الإلكتروني EPG هو دليل على الشاشة متوفر للقنوات الرقمية. ويتيح دليل EPG لك:

- عرض قائمة البرامج الرقمية الجاري بثها
- عرض البرامج المقبلة
- تجميع البرامج حسب النوع

*لا يتوفر دليل EPG في كل الدول.

تشغيل EPG

1. اضغط 
2. اختر [دليل البرامج]، ثم اضغط **OK**.

استخدام الموقتات

موقت النوم

موقت النوم يقوم بتبديل التلفزيون إلى وضع الاستعداد بعد
قيل فترة محددة من الزمن. يمكنك دائماً إيقاف جهاز
التلفزيون قبل الوقت المحدد أو إعادة ضبط موقت النوم
أثناء العد التنازلي.

1. اضغط 
2. اختر [موقت النوم]
3. اضغط **OK** لتنشيط موقت النوم. يتحول
التلفزيون إلى وضع الاستعداد بعد فترة زمنية
محددة مسبقاً.

انظر الصفحة ٢٧ لضبط الموقت.

المُنْبَه

يمكنك ضبط المُنْبَه على الوقت المحدد (المرتبط بوقت الساعة المعروضة)

1. اضغط ، [قائمة الضيف]، [Alarm settings] (إعدادات المُنْبَه)، أو بدلاً من ذلك اضغط على زر 
2. اضغط على  أو  لتغيير ساعة المُنْبَه.
3. اضغط **OK** أو  لإدخال حقل الدقيقة.
4. اضغط على  أو  لتغيير حقل الدقيقة الخاص بالمُنْبَه.
- [تم]: لتأكيد الوقت الخاص بالمُنْبَه.
- [إيقاف]: لتعطيل وقت المُنْبَه أو إيقاف صوت التنبيه.

استخدام ساعة التلفزيون

يمكنك عرض الساعة على شاشة التلفزيون. تعرض الساعة الوقت الحالي باستخدام بيانات الوقت المستلمة من مشغل خدمة التلفزيون.

* يرجى مراجعة الصفحة ٢٢ "إعداد الساعة" لمزيد من المعلومات حول إعدادات الساعة Pro+.



عرض ساعة التلفزيون

1. عند مشاهدة التلفزيون، اضغط على 
2. اختر [الساعة].
3. اضغط على **OK**.

* تعطيل الساعة، كرر الإجراء المذكور أعلاه.

استخدام الترجمات

على القنوات التناظرية

1. حوّل التلفزيون إلى قناة تلفزيونية تناظرية.
2. اضغط ، ثم اختر [النص] واضغط **OK**.
3. أدخل رقم الصفحة المكون من ثلاثة أرقام لصفحة الترجمات (عادةً ٨٨٨٨').
4. اضغط  للخروج من نصوص المعلومات. تظهر الترجمات إن توفرت.

لغة الترجمة

هذه الوظيفة مدعومة في قنوات رقمية محددة.

• [تثقل في الشرائح] : لضبط التأثير الانتقالي من صورة إلى الصورة التالية.

الاستماع إلى المواد الصوتية

اضغط على أزرار التثقل لاختيار ملف صوتي، ثم اضغط **OK**.

• اضغط **◀ / ▶** للرجوع في الملف أو تقديمه سريعاً.

• اضغط **↶** للخروج من مستعرض المحتوى.

اضغط **⊞** للوصول أو للخروج من الإعدادات التالية:

- [إيقاف] : لإيقاف تشغيل المواد الصوتية.
- [تكرار] : لتكرار أغنية أو ألبوم.
- [تشغيل مرة] : لتشغيل الملف مرة واحدة.
- [تشغيل التبدل] / [إيقاف التبدل] : لتمكين أو إلغاء التشغيل العشوائي للصوتيات.

مشاهدة ملفات الفيديو

اضغط على أزرار التثقل لاختيار ملف فيديو، ثم اختر **OK**.

اضغط **◀** أو **▶** للرجوع في الملف أو تقديمه سريعاً.

• اضغط **↶** للخروج من مستعرض المحتوى.

أثناء تشغيل مقطع الفيديو، اضغط **⊞** للوصول إلى الإعدادات التالية:

- [إيقاف] : لإيقاف التشغيل.
- [تكرار] : لتكرار فيديو.
- [تشغيل التبدل] / [إيقاف التبدل] : لتمكين أو إلغاء التشغيل العشوائي للفيديو.

الاستماع إلى راديو رقمي

في حالة توفر البث الرقمي؛ يتم تلقائياً تثبيت القنوات الإذاعية الرقمية أثناء التثبيت.

1. أثناء مشاهدة التلفزيون، اضغط **Ⓜ**.
2. اختر [قائمة القنوات]، ثم اضغط **OK**.
3. في قائمة القنوات؛ اضغط **⊞**.
4. اختر [اختر قائمة] < [الراديو]، ثم اضغط **OK**.
5. اختر محطة إذاعية، ثم اضغط **OK**.

يمكنك الاستماع إلى البث الإذاعي عبر القمر الصناعي (إذا كان ذلك متوفراً).

الوصول للوسائط المتعددة

استعراض USB

يمكنك عرض الصور وتشغيل المواد الصوتية ومشاهدة الفيديو على التلفزيون من وحدة تخزين USB.

*لا تتحمل شركة Philips المسؤولية إذا لم يكن جهاز تخزين USB مدعوماً ولا تتحمل المسؤولية عن التلف أو فقدان البيانات من الجهاز.

يمكنك الوصول لمستعرض محتويات USB باستخدام أحد الطرق التالية:

أثناء مشاهدة التلفزيون، قم بتوصيل وحدة USB بمنفذ USB في جانب التلفزيون.

1. اضغط **⬆**.
2. اختر [استعراض USB]، ثم اضغط **OK**.

تشغيل عرض الشرائح

اضغط على أزرار التثقل لاختيار صورة، ثم اضغط **OK**.

- لتعليق العرض أو إيقافه؛ اضغط **OK** ثانية.
- للانتقال إلى الملف السابق أو التالي؛ اضغط **◀** أو **▶**.

• اضغط **↶** للخروج من مستعرض المحتوى.

اضغط **⊞** للوصول أو للخروج من الإعدادات التالية:

- [عرض معلومات] : لعرض معلومات الملف.
- [إيقاف] : لإيقاف عرض الشرائح.
- [Rotate] (تدوير) : لتدوير الملف.
- [تكرار] : لتكرار عرض الشرائح.
- [تشغيل مرة] : لتشغيل الملف مرة واحدة.
- [إنهاء التبدل] / [تشغيل التبدل] : لتمكين أو تعطيل عرض الصور عشوائياً في عرض الشرائح.

• [سرعة عرض شرائح] : لضبط وقت العرض لكل صورة في عرض الشرائح.

• للتأكد من توفر صوت ضعاف البصر؛ اضغط واختر [لغة الصوت]. اللغات ذات رمز العين تشير إلى دعم وضع ضعاف البصر.

١. أثناء مشاهدة التلفزيون، اضغط 

٢. اختر [قائمة القنوات]، ثم اضغط OK.

٣. في قائمة القنوات؛ اضغط 

٤. اختر [TV/Radio] [تلفاز/راديو] < [الراديو]، ثم اضغط OK.

ضبط مستوى الصوت لضعاف البصر

١. في قائمة [الوصول العالمي]؛ اضغط الزر الأصفر لاختيار [مستوى صوت مختلط].
٢. اضغط أزرار التثقل لتحريك الشريط لأعلى أو لأسفل ثم اضغط OK.
٣. اضغط  للخروج.

استخدام معلومات الفندق

تنشيط معلومات الفندق

يمكنك استخدام معلومات الفندق لعرض صورة ثابتة كصفحة معلومات على التلفزيون. تأكد من ضبط موقع التلفزيون على وضع [شاشة رئيسية].

١. اضغط 

٢. اختر [معلومات الفندق]، ثم اضغط على OK. يتم عرض الصورة الافتراضية أو التي تم تحميلها مسبقاً

الاستجابة الصوتية لضعاف البصر

هذه الميزة تقوم بتمكين الاستجابة الصوتية عندما يتم الضغط على أزرار جهاز التحكم عن بعد أو أزرار التلفزيون.

١. في قائمة [الوصول العالمي]؛ اضغط الزر الأزرق لاختيار [صوت المفتاح].
٢. اضغط الزر الأخضر لتشغيل ميزة الاستجابة الصوتية أو اضغط الزر الأحمر لإيقافها.
٣. اضغط  للخروج.

الوصول العالمي

ضعاف البصر

بعض قنوات التلفزيون الرقمية تبث صوتاً خاصاً متوافقاً مع الأشخاص ضعاف البصر. حيث يختلط الصوت العادي بتعليق إضافي.

لتشغيل صوت ضعاف البصر (إن وجد).

١. أثناء مشاهدة التلفزيون، اضغط 

٢. اختر [الوصول العالمي]، واضغط على الزر الأخضر للدخول إلى [إعاقه بصرية].

٣. استخدم الأزرار التالية لاختيار:

- أحمر - [إيقاف] : لإنهاء صوت ضعاف البصر.
- أخضر - [المتكلمون] : لسماع الصوت الخاص بضعاف البصر من السماعات فقط.
- أصفر - [Headphones] : لسماع صوت ضعاف البصر من سماعات الرأس فقط.
- أزرق - [Speakers + headphones] : لسماع صوت ضعاف البصر من مكبرات الصوت وسماعات الرأس فقط.

4. اضغط  للخروج.

٥. إعداد الوضع الاحترافي

وحدة التحكم بإعداد الوضع الاحترافي (اختيارية، 22AV8573)

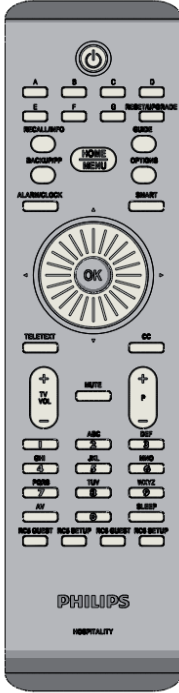

مقدمة

يعد هذا التلفزيون جهاز خاص، فهو يتيح إمكانية ضبطه للعمل في تطبيق فنديقي

هذا القسم يصف كيفية تثبيت وتشغيل هذا التلفزيون. قبل قراءة هذا القسم، يرجى أيضا قراءة القسم ٤ للتعرف على مجموعة الوظائف الأساسية لهذا التلفزيون.

فوائد الوضع الاحترافي وأجهزة التلفزيون الخاصة

بالفنادق

لقد صُمم هذا التلفزيون خصيصاً للعمل في الوضع الاحترافي. الوضع الاحترافي يقدم لك الفوائد التالية:

يمكن منع الوصول لقائمة [TV Setup Menu] (إعداد التلفاز). هذا يمنع المستخدمين (مثل الضيوف) من حذف أو تغيير إعدادات القناة و/أو تعديل إعدادات الصورة والصوت. يضمن ذلك أن أجهزة التلفزيون ستكون مضبوطة دائماً بشكل صحيح.

على سبيل المثال:

- يمكن ضبط إعدادات مستوى الصوت والقناة التي يتم التشغيل باستخدامها. بعد التشغيل، سوف يبدأ التلفزيون دائماً على مستوى الصوت المحدد والقناة المحددة.
- يمكن تحديد الحد الأقصى لمستوى الصوت لتجنب إزعاج الضيوف الآخرين.
- يمكن حظر بعض القنوات (الفيديو فقط).
- يمكن قفل أزرار التلفاز +/- VOLUME و P/CH و (القائمة الرئيسية).
- يمكن منع المعلومات التي تظهر على الشاشة.

الوصول إلى قائمة إعداد الوضع الاحترافي:

- اضغط على RC5 Setup
- اضغط على Home/Menu

من وحدة التحكم عن بعد الخاصة بالضيف:

اضغط [3، ١، ٩، ٥، ٣، *]

ينبغي استخدام وضع الإعداد بواسطة من يقوم بالتثبيت للقيام بالضبط حسيما هو مطلوب.

خيارات الوضع الاحترافي

هذه الفقرة توضح وظيفة كل عنصر في قائمة إعداد الوضع الاحترافي.

يمكنك الدخول للطبقة التالية بالضغط على [موافق]، أو [←]. يمكن العودة إلى الطبقة السابقة بالضغط على [→].

يمكن الانتقال في الطبقة الحالية بالضغط على [^]، أو [v].

الطبقة ١	الطبقة ٢	الطبقة ٣	الطبقة ٤
PBS settings (إعدادات PBS)	PBS Setup menu language (لغة قائمة إعداد PBS)	English, Français, و Deutsch و Italiano	
	PBS mode (وضع PBS)	Off (إيقاف) / On (تشغيل)	
	Room ID (معرف الغرفة)	###	
	Switch on settings (الإعدادات عند التشغيل)	Switch on volume (مستوى الصوت عند التشغيل)	[0..60] الشريط المنزلق [15]
		Maximum volume (الحد الأقصى لمستوى الصوت)	[0..60] الشريط المنزلق [60]
	Switch on channel (القناة عند التشغيل)	قائمة قنوات التشغيل	AV & RF
	Display message (عرض رسالة)	Off (إيقاف) / On (تشغيل)	
	Welcome message (رسالة الترحيب)	Welcome Message Line 1 (الترحيب السطر ١)	Edit text (تحرير النص)
		Welcome Message Line 2 (الترحيب السطر ١)	Edit text (تحرير النص)
	Clear (مسح)	Erase messages 1&2 (مسح الرسائل ١ و ٢)	
	Message timeout (مدة ظهور الرسالة)	٢٠، ٢٥، و ٣٠ ثوانية	
Control Settings (إعدادات التحكم)	Local keyboard lock (قفل لوحة المفاتيح المحلية)	Off (إيقاف) / On (تشغيل) / All (الكل)	
	Remote control lock (قفل وحدة التحكم)	Off (إيقاف) / On (تشغيل)	
	OSD display (عرض OSD)	Off (إيقاف) / On (تشغيل)	
	High security mode (وضع الحماية الشديدة)	Off (إيقاف) / On (تشغيل)	
	Welcome logo (شعار الترحيب)	Off (إيقاف) / On (تشغيل)	
	استعراض USB	Off (إيقاف) / On (تشغيل)	
	Auto scart (تشغيل سكارث تلقائي)	AV و Power On Scart (تشغيل مع سكارث، و إيقاف)	
	Easylink Break-in (كشف Easylink التلقائي)	Off (إيقاف) / On (تشغيل)	
	Easylink control (التحكم في EasyLink)	Off (إيقاف) / On (تشغيل)	
	Easylink Application menu (قائمة تطبيق Easylink)	Off (إيقاف) / On (تشغيل)	
	Auto USB (USB تلقائي)	Off (إيقاف) / On (تشغيل)	
	SXP Baudrate (معدل الباود SXP)	19200 / 38400	
	Enable CI Slot (تمكين منفذ CI)	Off (إيقاف) / On (تشغيل)	
	Enable Teletext (تمكين نصوص المعلومات)	Off (إيقاف) / On (تشغيل)	
	Enable MHEG (تمكين MHEG)	Off (إيقاف) / On (تشغيل)	
	Enable EPG (تمكين EPG)	Off (إيقاف) / On (تشغيل)	
	Subtitles at startup (الترجمة عند بدء التشغيل)	Off (إيقاف) / On (تشغيل) / On during mute (تشغيل عند الإسكات)	
	Enable subtitles (تمكين الترجمة)	Off (إيقاف) / On (تشغيل)	
	Enable Channel Map (تمكين خريطة القناة)	Native / BDS	
Power settings (إعدادات الطاقة)	Power on (تشغيل)	On (تشغيل) / Standby (وضع الاستعداد)	
	Low power standby (وضع الاستعداد عند انخفاض الطاقة)	Fast (سريع) / Green (أخضر)	
	Smart power (المطاقة الذكية)	On (تشغيل) / Off (إيقاف)	
	Auto switch off (الإيقاف التلقائي)	On (تشغيل) / Off (إيقاف)	
	Delayed reboot (إعادة التشغيل بعد تأخير)	On (تشغيل) / Off (إيقاف)	

Off (إيقاف) 1، 2، 3، 4، 5	Display Standby (العرض في وضع الاستعداد)	Clock settings (إعدادات الساعة)	
Off (إيقاف) 1، 2، 3، 4، 5	Display On (العرض عند تشغيل التلفزيون)		
>إدخال< في الوضع اليدوي	Time Setting (إعداد الوقت)		
Automatic (تلقائي)، manual (يدوي)	Time Download (تحميل الوقت)		
قائمة: الدول	Download Country (تحميل حسب الدولة)		
قائمة: قنوات RF	Download Program (تحميل من البرنامج)		
12 - 0 - 12 (<)	Time Offset (الفارق الزمني)		
Off (إيقاف) / Low (منخفض) / High (مرتفع)	Buzzer Volume (صوت الرنين)		
Off (إيقاف) / On (تشغيل)	Daylight saving (التوقيت الصيفي)		
Off (إيقاف) / Blue (أزرق)، Yellow (أخضر)، Red (أحمر)	Multi RC		Feature settings (إعدادات المزايا)
On (تشغيل) / Off (إيقاف)	MyChoice		
On (تشغيل) / Off (إيقاف) / Startup (عند البدء)	Theme TV		
Stand Alone (منفصل) / Connected (متصل) / RF (static ثابت)	VSecure الوضع		
<إجراء>	Load key to USB (وحدة USB)		
<إجراء>	Load key to TV (التلفاز)		
<إجراء>	Vsecure self test (اختبار Vsecure الذاتي)		
Frequency (التردد)، Medium (الوسط)، Service ID (معرّف الخدمة)، ONID، و NID، و Symbol Rate و TSID (معدل الترميز)، Modulation (التضمين)	معلومات البرنامج		
Shared key (المفتاح المشترك)، Odd key (المفتاح الفردي)، Even key (المفتاح الزوجي)، All (الكل)	Erase key option (خيار مسح المفتاح)		
<إجراء>	Erase key (مسح المفتاح)		
EasyLink (إيقاف) / تشغيل EasyLink (تشغيل) / Off (إيقاف) / On (تشغيل)	TV Speaker Enable (تمكين سماعات التلفزيون)	Speaker settings (إعدادات السماعات)	
[0, 60] الشريط المنزلق [15]	إسكات السماعة الرئيسية بشكل مستقل مستوى صوت افتراضي للسماعة الرئيسية		
<إجراء>	Factory default (إعداد المصنع الافتراضي)		
موافق / إلغاء	<إجراء>	Enter Consumer Mode (دخول وضع المستهلك)	إعداد تلفاز
<إجراء>	<إجراء>	Enter TV Channel Setup (دخول قائمة إعداد القناة)	Channel setup (إعداد القناة)
<إجراء>	<إجراء>	Save all made changes (حفظ كافة التغييرات التي تمت)	Store Settings (تخزين الإعدادات)
<إجراء>	<إجراء>	USB to TV (من التلفزيون إلى USB)	Smart Clone (النسخ الذكي)
<إجراء>	<إجراء>	TV to USB (من التلفزيون إلى USB)	

	SSB / (برنامج SSB) SSB Firmware Standby Firmware / NVM الثابت لوضع الاستعداد) / ThemeTV Welcome Logo، و Box Express Hotel Information / (شعار الترحيب) (معلومات الفندق) / AI1 (الغل)	SW types (أنواع البرنامج)	
	Medium (التردد) Frequency (الوسط) Service ID (معرّف الخدمة)، Symbol و TSID، و NID، و ONID Rate (معدل الترميز) Modulation (التضمين)	معلومات البرنامج	RF Download (تحميل RF)
	<إجراء>	Start Download (بدء التحميل)	
	<إجراء>	Software Upgrade (تحديث البرنامج)	
	<إجراء>	Clone Channels To Special Map (نسخ القنوات لخريطة خاصة)	Express Box
SPI / I2C / No	Setup communication protocol (اعداد بروتوكول الاتصال)	SP Communication (اتصال SP)	

الإعدادات الخاصة بوضع الإعداد

[Welcome message line 1] (السطر الأول برسالة الترحيب):
الخبط 1: كتابة الحروف الخاصة بالسطر الأول من الرسالة.

[Welcome message line 2] (السطر الثاني برسالة الترحيب):
الخبط 2: كتابة الحروف الخاصة بالسطر الثاني من الرسالة.

[مسح]:
لمسح ما تم كتابته في السطر 1 والسطر 2.

[Message line 1] (سطر 1 بالرسالة):
لتحديد وقت عرض رسالة الترحيب على الشاشة عند تشغيل التلفزيون.

[إعدادات التحكم]

[Local Keyboard lock] (قفل لوحة المفاتيح المحلية)
[إيقاف]: ستعمل أزرار التلفزيون المحلية بشكل عادي.
[تشغيل]: سيتم قفل أزرار التلفزيون المحلية عدا زر [الطاقة].
[الكل]: سيتم قفل كافة أزرار التلفزيون المحلية.

[Remote Control lock] (قفل وحدة التحكم)
[إيقاف]: ستعمل كافة أزرار وحدة التحكم عن بعد الخاصة بالضيف بشكل عادي.

[تشغيل]: سيتم قفل كافة أزرار وحدة التحكم عن بعد الخاصة بالضيف.

(لا يزال من الممكن الدخول لقائمة إعداد الوضع الاحترافي عن طريق الضغط على (1، 3، 4، 9، 0، 7، 5، 3، 8) (سكات)).

[العرض على الشاشة]

تقوم هذه الوظيفة بعرض أو إخفاء المعلومات على الشاشة.
[إيقاف]: يتم منع المعلومات من الشاشة.

[تشغيل]: يتم عرض المعلومات على الشاشة بشكل عادي.

[أمان مرتفع]

[إيقاف]: يمكن المخول لقائمة إعداد الوضع الاحترافي من كلاً من وحدة التحكم عن بعد الخاصة بالضيف (اضغط على [1، 3، 4، 9، 0، 7، 5، 3، 8] + (سكات)) ووحدة التحكم عن بعد الخاصة بإعداد الوضع الاحترافي)
[تشغيل]: يمكن المخول لقائمة إعداد الوضع الاحترافي من وحدة التحكم عن بعد الخاصة بإعداد الوضع الاحترافي فقط.

[Welcome Logo] (شعار الترحيب)

لتمكن / تعطيل إظهار شعار الترحيب المحزّن عند بدء تشغيل التلفزيون في الوضع الأخضر (انظر إعدادات الطاقة):
[تشغيل]: عند ضبطها على وضع التشغيل، فإن التلفاز سيعرض شعار الترحيب عند بدء التشغيل.
[إيقاف]: عند ضبطها على وضع إيقاف، فإن التلفاز لن يعرض شعار الترحيب عند بدء التشغيل.

إعدادات PBS

[PBS Setup menu language] (لغة قائمة الإعداد الاحترافي)
حدد لغة قائمة الإعداد لتكون الإنجليزية أو الفرنسية أو الألمانية أو الإيطالية.

[وضع PBS]

لتمكن / تعطيل وضع الفندق الاحترافي.
[تشغيل]: يتم تنشيط جميع الإعدادات الخاصة بقائمة إعداد الوضع الاحترافي.
[إيقاف]: التلفزيون يعمل كجهاز مستهلك عادي.

[Room ID] (معرّف الغرفة)

حقل إدخال لتخزين 4 أرقام لتحديد معرّف الغرفة.

[Switch on settings] (الإعدادات عند التشغيل)

[Switch on volume] (مستوى الصوت عند التشغيل)

عندما يقوم الضيف بتشغيل التلفاز، سيتم تشغيله عند مستوى الصوت المحدد.

[Maximum volume] (أعلى مستوى صوت)

يحدد هذا الخيار الحد الأقصى المسموح به لمستوى صوت التلفاز.

[Switch on channel] (القناة عند التشغيل)

عندما يقوم الضيف بتشغيل التلفاز، سيتم تشغيله على القناة المحددة.

[Welcome message] (رسالة الترحيب)

وظيفة رسالة الترحيب تسمح للتلفزيون بعرض رسالة ترحيب مخصصة لتحية ضيف الفندق كلما تم تشغيل التلفزيون. هذا يساعد على تخصيص تجربة الفندق للضيف. يمكن أن تتكون رسالة الترحيب من سطرين من النصوص، وكل سطر يحتوي على حد أقصى 20 حرفاً ورقماً. استخدم أزرار التنقل من وحدة التحكم عن بعد لكتابة رسالة الترحيب.

يتم تعطيل رسالة الترحيب دائماً عند ضبط وضع PBS على إيقاف

[Display message] (عرض الرسالة)

لتشغيل ميزة رسالة الترحيب عند بدء التشغيل:
[تشغيل] للتنشيط، و [إيقاف] للتعطيل

[استعراض USB]

لتمكن / تعطيل رمز استعراض USB من قائمة الضيف.
[تشغيل]: عند ضبطها على وضع التشغيل، سيعرض التلفزيون رمز
USB في القائمة الرئيسية.

[إيقاف]: عند ضبطها على وضع الإيقاف، لن يعرض التلفزيون
رمز USB في القائمة الرئيسية.

[Enable CI-slot] [تمكين منفذ CI]

لتعطيل أو تمكين استخدام منفذ CI/CI⁺ المدمج:
[إيقاف]: لا يتم تمرير إشارة الإدخال التلفزيونية عبر فتحة بطاقة
CI، لا يمكن استخدام منفذ بطاقة CI.
[تشغيل]: يمكن تمرير إشارة الإدخال التلفزيونية عبر منفذ بطاقة
CI، يمكن استخدام منفذ بطاقة CI. تحقق مع المشغل
المحلي لمعرفة ما إذا كانت بطاقة CI متوافقة مع هذا
التلفزيون.

[SCART تلقائي]

لتمكن تحويل وضع سكرات تلقائياً في الوضع الاحترافي.
[AV]: لتمكين تحويل وضع سكرات تلقائياً.
[تشغيل مع Scart]: لتمكين تشغيل وإيقاف التلفزيون تلقائياً عند
اكتشاف توصيل (Scart) (لا تستخدم هذه الميزة أبداً بدون
توصيل جهاز مستقل STB).
[إيقاف]: لتعطيل تحويل وضع سكرات تلقائياً.

[تمكين نصوص المعلومات]

لتمكن أو تعطيل استخدام نصوص المعلومات على الشاشة OSD
عند الضغط على زر Teletext:
[إيقاف]: لا تتوفر خدمات نصوص المعلومات (وضع الوصول
المحدود)
[تشغيل]: تتوفر خدمات نصوص المعلومات

[Easylink break-in] (اكتشاف Easylink)

لتمكن أو تعطيل وظيفة وضع الاستعداد HDMI-CEC في
الوضع الاحترافي.
[إيقاف]: لا يسمح بتشغيل التلفزيون باستخدام أجهزة HDMI-
CEC خارجية.
[تشغيل]: يسمح بتشغيل التلفزيون باستخدام أجهزة HDMI-CEC
خارجية.

[MHEG تمكين]

لتمكن أو تعطيل استخدام MHEG على الشاشة OSD عند
الضغط على زر MHEG:
[إيقاف]: لا تتوفر خدمات MHEG (وضع الوصول المحدود)
[تشغيل]: تتوفر خدمات MHEG

[Easylink control] (التحكم في Easylink)

لتمكن أو تعطيل وظيفة التشغيل بللمسة واحدة في HDMI-CEC
في الوضع الاحترافي.
[إيقاف]: لتعطيل وظيفة التلفزيون الخاصة بالتحكم في أجهزة
HDMI-CEC الخارجية.
[تشغيل]: لتعطيل وظيفة التلفزيون الخاصة بالتحكم في أجهزة
HDMI-CEC الخارجية.

[EPG تمكين]

لتمكن أو تعطيل استخدام EPG على الشاشة OSD عند الضغط
على زر EPG:
[إيقاف]: لا تتوفر خدمات EPG (وضع الوصول المحدود)
[Now & Next]: (حالياً وفيما بعد) تتوفر خدمات دليل EPG
(Now/Next)
[8 Day EPG]: تتوفر خدمات دليل EPG (8 أيام)

[Easylink Application Menu] (قائمة تطبيق Easylink)

للسماح للقائمة بالتحكم في أجهزة HDMI-CEC الخارجية.
[إيقاف]: لتعطيل وظيفة التلفزيون الخاصة بالتحكم في أجهزة
HDMI-CEC الخارجية.
[تشغيل]: لتعطيل وظيفة التلفزيون الخاصة بالتحكم في أجهزة
HDMI-CEC الخارجية.

[Subtitles at Startup] (إظهار الترجمة عند البدء)

لتمكن أو تعطيل استخدام الترجمة عند بدء التشغيل:
[إيقاف]: لا تتوفر خدمات الترجمة (وضع الوصول المحدود)
[تشغيل]: تتوفر خدمات الترجمة
[تشغيل أثناء الإسكات]: يتم تشغيل خدمات الترجمة عند إسكات
صوت التلفزيون

[Auto USB] (USB تلقائي)

لتمكن أو تعطيل وظيفة اكتشاف وحدات USB تلقائياً في الوضع
الاحترافي.
[إيقاف]: عند توصيل جهاز USB، لن تظهر قائمة [وسائط متعددة]
تلقائياً، ولكن يمكن للمستخدمين الوصول إلى قائمة [وسائط
متعددة] من قائمة الضيف.
[تشغيل]: عند توصيل جهاز USB، تظهر قائمة [وسائط متعددة]
تلقائياً.

[تمكين الترجمات]

لتمكن أو تعطيل استخدام الترجمة في قنوات بث DVB:
[إيقاف]: لا تتوفر خدمات الترجمة (وضع الوصول المحدود)
[تشغيل]: تتوفر خدمات الترجمة

[Enable Channel Map] [تمكين خريطة القناة]

لتحديد خريطة القناة المطلوب عرضها:
[Native] (عادي): لعرض خريطة القناة الافتراضية
[BDS]: ليتم استخدامها فقط إذا تم توصيل جهاز STB

[Delayed reboot] [إعادة تشغيل متأخر]

لتمكين أو تعطيل استخدام ميزة دخول وضع الاستعداد المتأخر:
[إيقاف]: لا يتم إضافة أي تأخير عندما يضغط الضيف على زر
"الإيقاف".

[تشغيل]: يتم إضافة تأخير عندما يضغط الضيف على زر "الإيقاف"
قبل الدخول في وضع الاستعداد، وفي حال وجود تفاعل
من الضيف عن طريق الخطأ، فسيتم تفعيل التلفزيون بعد
ذلك مباشرة وبدون أي تأخير في بدء التشغيل.

[Power settings] [إعدادات الطاقة]

[تشغيل الطاقة]

وظيفة التشغيل تسمح للتلفزيون بالدخول في وضع محدد [تشغيل] ،
بعد الضغط على زر تشغيل/إيقاف على وحدة التحكم عن بعد. لتشغيل
[تشغيل]: يعمل التلفزيون دائماً (بعرض القناة الخاصة ببدء التشغيل)
بعد أن يتم تنشيط الطاقة.
[استعداد]: عند ضبطه، سوف يتحول التلفزيون دائماً إلى وضع
الاستعداد (في الحالة المحددة في خيار وضع الاستعداد
منخفض الطاقة) بعد تنشيط الطاقة.

[Clock settings] [إعدادات الساعة]

[وضع الاستعداد للشاشة]

لتحديد مستوى سطوع الإضاءة الخلفية لشاشة LCD الخاصة بالساعة
إذا كان التلفزيون في وضع الاستعداد:
[Set] (ضبط): إيقاف، 1، 2، 3، 4، 5

[استعداد منخفض الطاقة]

خيار استعداد منخفض الطاقة يدخل التلفزيون في وضع استعداد محدد
بعد الضغط على زر تشغيل/إيقاف على وحدة التحكم عن بعد. لتشغيل
التلفزيون يمكن الضغط على زر التشغيل/الإيقاف على وحدة التحكم عن
بعد أو على التلفزيون:

[سريع]: سوف يتم تشغيل التلفزيون بسرعة (وعرض قناة بدء
التشغيل). (هذا الوضع يستهلك طاقة أكثر من الوضع
الأخضر).

[أخضر]: سوف يتم تشغيل التلفزيون بشكل أبطأ من الوضع سريع
(وعرض قناة بدء التشغيل). (هذا الوضع يستهلك طاقة أقل
من الوضع السريع).

[تشغيل الشاشة]

لتحديد مستوى سطوع الإضاءة الخلفية لشاشة LCD الخاصة بالساعة
إذا كان التلفزيون في وضع التشغيل:
[Set] (ضبط): إيقاف، 1، 2، 3، 4، 5

[Time Setting] [إعداد الوقت]

هذا لا يتوفر إلا إذا تم ضبط وقت التحميل إلى يدوي، ويمكن استخدامه
لضبط الساعة بوحدة التحكم عن بعد:
[Set] (ضبط): حقل إدخال الوقت [xx:xx Hr]
يمكن ضبط الوقت باستخدام مفاتيح الأسهم وأزرار الأرقام

[تحميل الوقت]

حدد مصدر وقت الساعة:
[تلقائي]:

يتم ضبط الساعة حسب قناة التحميل.

[يدوي]:

يتم ضبط وقت الساعة باستخدام خيار [إعداد الوقت Time
Setting].

[طاقة ذكية]

يتم تحديد استهلاك الطاقة لوضع الطاقة الذكية من خلال إعداد الصورة
الذكية في الجزء الخاص بإعداد التلفزيون.

[إيقاف]: سوف يعمل التلفزيون باستخدام الإعداد القياسي من
إعدادات الصورة الذكية، ولكن يمكن تغيير هذا الإعداد في
وضع إعداد الضيف.

[تشغيل]: سوف يعمل التلفزيون بإعداد الصورة الذكية المسمى
"توفير الطاقة" ولا يمكن تغييره في وضع الإعداد الخاص
بالضيف. (باستخدام هذا الإعداد يمكن توقع قيم استهلاك
الطاقة).

[Download Country] [تحميل الدولة]

قم بضبط الدولة المحددة لتكون مصدر الوقت بالساعة.

[تحميل البرنامج]

لضبط برنامج التحميل المحدد كمصدر لوقت الساعة (يوصى بضبط
هذا الإعداد على قناة بث من البلد التي تم تثبيت التلفزيون بها لضمان
أن التوقيت المحلي صحيح)

[الإيقاف التلقائي]

لتمكين أو تعطيل استخدام الإيقاف التلقائي للتلفزيون إذا لم يتم
ملاحظة أي إجراء لوحدة التحكم بعد ٢٤٠ دقيقة:
[إيقاف]: لن يتم إيقاف التلفزيون بعد ٢٤٠ دقيقة
[تشغيل]: سيتم إيقاف التلفزيون بعد ٢٤٠ دقيقة

[ThemeTV]

مع ThemeTV من الممكن تنشيط واجهة مستخدم قابلة للتخصيص وذلك لتحديد ما يصل إلى ١٥ تصميم مختلف يحتوي على مراجع القنوات. يمكن عرض ThemeTV على الشاشة عن طريق الضغط على زر ThemeTV على وحدة التحكم، أو تلقائياً بعد بدء تشغيل جهاز التلفزيون:

لعرض ThemeTV على الشاشة بعد الضغط على [تشغيل]:

زر ThemeTV على وحدة التحكم عن بعد.

يتم تعطيل ThemeTV.

[Startup] (عند البدء) لعرض ThemeTV عند بدء التشغيل

وقابلة عرض ThemeTV عن طريق الضغط على

زر TTV على وحدة التحكم عن بعد.

[VSecure]

VSecure هو نظام تشفير محتوى الضيافة المستخدم بواسطة أجهزة التلفاز الخاصة بالضيافة من Philips. باستخدام مفتاح المصادقة الداخلي VSecure، يمكن إنشاء مفتاح إلغاء الحماية الخاص بـ VSecure. إذا تم تخزين مفتاح إلغاء الحماية VSecure في التلفزيون، سيكون التلفزيون قادراً على فتح المحتوى المحمي. يمكن تحميل مفتاح إلغاء الحماية VSecure عن طريق جهاز ذاكرة USB أو عن طريق DVB RF:

[Mode] (الوضع)

[Stand alone] (مستقل):

مفتاح إلغاء الحماية VSecure يتم تخزينه مرة واحدة عن طريق USB، وسوف يبقى متاحاً حتى يتم مسحه يدوياً.

[متصل]:

يتم إرسال مفتاح إلغاء الحماية VSecure عبر الترددات اللاسلكية RF serialXpress ويبقى صالحاً حتى إيقاف التشغيل أو تلقي مفتاح إلغاء الحماية VSecure مختلف.

[RF Static] (RF ثابت):

يتم تخزين مفتاح إلغاء الحماية VSecure عبر الترددات اللاسلكية RF ويبقى صالحاً حتى مسحه يدوياً أو تلقي مفتاح إلغاء الحماية VSecure مختلف.

[Load key to USB] (تحميل المفتاح إلى USB)

[إجراء] ضع جهاز ذاكرة USB في منفذ USB بالجانب الخاص بالمنافذ I/O.

اضغط 'OK' أو 'OK' لنسخ مفتاح المصادقة

VSecure إلى جهاز ذاكرة USB

[Load key to TV] (تحميل المفتاح إلى التلفاز)

[إجراء] ضع جهاز ذاكرة USB به مفتاح إلغاء حماية

VSecure صالح في منفذ USB بالجانب الخاص

بالمنافذ I/O.

اضغط 'OK' أو 'OK' لنسخ مفتاح إلغاء الحماية

VSecure إلى جهاز ذاكرة USB

[تعويض الوقت]

الفارق الزمني المطلوب إضافته على وقت الساعة الذي تم تحميله:

[الشريط]: من -١٢ إلى ١٢ ساعة

[مستوى صوت الجرس]

صوت التنبيه الخاص بالمتبّه (طنين):

[Set] (ضبط): إيقاف، تشغيل

[توقيت صيفي]

لضبط خيارات التوقيت الصيفي:

[Set] (ضبط): إيقاف، تشغيل

[Feature settings]

[RC متعدد]

هذه الوظيفة تتيح تثبيت ما يصل إلى أربعة أجهزة تلفزيون في الغرفة الموجود بها التلفزيون بحيث يعمل كل تلفزيون بوحدة التحكم الخاصة به. بمجرد ضبط التلفاز، يمكن ضبط كل وحدة تحكم RC لتتذكر التلفزيون المتصلة به:

[إيقاف]

لا يتم استخدام هذه الوظيفة، كل تلفزيونات تعمل حسب وحدة التحكم 'الزرقاء'.

[أزرق]

سيعمل التلفزيون مع وحدة التحكم 'الزرقاء' اضعف مع الاستمرار في الضغط على كلاً من الزر الأزرق و زر القائمة بوحدة التحكم عن بعد لأكثر من ثلثينين.

[أخضر]:

سيعمل التلفزيون مع وحدة التحكم 'الأخضر' اضعف مع الاستمرار في الضغط على كلاً من الزر الأخضر و زر القائمة بوحدة التحكم عن بعد لأكثر من ثلثينين.

[الأصفر]

سيعمل التلفزيون مع وحدة التحكم 'الاصفر' اضعف مع الاستمرار في الضغط على كلاً من الزر الأصفر و زر القائمة بوحدة التحكم عن بعد لأكثر من ثلثينين.

[الأحمر]

سيعمل التلفزيون مع وحدة التحكم 'الاحمر' اضعف مع الاستمرار في الضغط على كلاً من الزر الأحمر و زر القائمة بوحدة التحكم عن بعد لأكثر من ثلثينين.

[MyChoice]

باستخدام MyChoice من الممكن تنشيط حلقتي للقنوات: R0 عندما يكون رمز MyChoice صحيحاً، و R1 إذا لم يكن.

[إيقاف]:

تم ضبط خريطة قناة واحدة أثناء تثبيت القنوات.

[تشغيل]

تكون حلقة القنوات R0 متاحة للضيف في حال إدخال رمز PIN صالح؛ و R1 إن لم يتم ذلك.

[Vsecure self test] (اختبار Vsecure الذاتي)

[إجراء] إجراء اختبار ذاتي داخلي للتحقق من صحة نظام VSecure. بعد ذلك، قم بتحميل مفاتيح الفندق المناسبة.

[Program Info] (معلومات البرنامج)

هذه الوظيفة تقوم بضبط متغيرات DVB اللازمة لتحديد قناة RF المناسبة الخاصة بـ VSecure لتحميل مفاتيح RF VSecure الثابتة أو المتغيرة:

[التردد]	تردد MUX (0362)
[متوسط]	كابل أو هوائي (DVB T)
[Service ID]	##### (00001)
[ONID]	##### (00000)
[NID]	##### (00000)
[TSID]	##### (00000)
[معدل الترميز]	###.### (6.900)
[نوع التضمين]	QAM16 و QAM32 و QAM64 و QAM128 و QAM256

[إسكات السماع الرئيسية بشكل مستقل]

[إيقاف]: أزرار التحكم في مستوى الصوت والإسكات ستتحكم في السماعات الرئيسية و سماعة الرأس/الحمّام في نفس الوقت.

[تشغيل]: إذا تم إسكات السماعات الرئيسية بواسطة وحدة التحكم عن بعد، فستتحكم وحدة التحكم عن بعد في مستوى صوت سماعة الرأس / الحمّام.

[مستوى صوت افتراضي للسماعة الرئيسية]

هذا الخيار يحدد مستوى صوت السماعات الرئيسية عندما يتم إلغاء إسكات التلفزيون ويتم ضبط خيار 'إسكات السماع الرئيسية بشكل مستقل' على 'تشغيل'.

[Factory default] (افتراضيات المصنع)

يقوم باستعادة إعدادات الصورة والصوت الخاصة بالمصنع. لا يتم تغيير تثبيت القنوات.

يجب أن تتطابق المتغيرات أعلاه مع تهيئة النظام الرئيسي

[Erase key option] (خيار مسح المفاتيح)

هذه الوظيفة تقوم بضبط نوع مفاتيح إلغاء الحماية VSecure المراد مسحها:

[Shared key]	لمسح المفاتيح المشتركة
[Odd key]	لمسح المفاتيح الفردي
[Even key]	لمسح المفاتيح الزوجي
[كافة المفاتيح]	لمسح المفاتيح الفردية والزوجية والمشاركة

[Erase key option] (خيار مسح المفاتيح)

هذه الوظيفة تقوم بتمسح المفاتيح التي تم تحديدها في خيار مسح المفاتيح:

[إجراء] اضغط ' >' أو 'OK' لمحو المفاتيح (المفاتيح).

[إعدادات السماع]

هذه الوظيفة تقوم بتحديد طريقة العمل المترّامن للسماعة الرئيسية المدعّمة وسماعة الرأس/الحمّام:

[تم تمكين سماعة التلفاز]

[إيقاف]: يتم إسكات السماعات الرئيسية. وحدة التحكم عن بعد يمكنها التحكم في مستوى الصوت والإسكات الخاص بسماعة الرأس/الحمّام [تشغيل]: تكون السماعات الرئيسية نشطة ويتم تحديد سلوك سماعة الرأس/الحمّام من خلال خيار إسكات السماع الرئيسية بشكل مستقل.

[EasyLink]: xxxx

[تشغيل EasyLink]: xxx

٦. إعداد التلفاز

باستخدام هذا الخيار، يمكن ضبط كافة وظائف التلفزيون الأساسية. إذا تم تغيير أي إعداد في قائمة PBS، ينبغي تخزينها قبل الضغط على [OK]، وإلا سيتم تجاهلها.

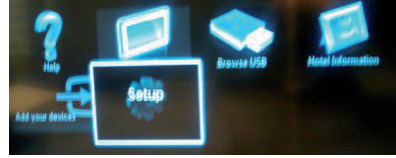

حدد إعداد إجراء تغييرات على إعدادات التلفزيون

تغيير إعدادات الصورة والصوت (باستخدام وحدة تحكم إعداد PBS)

إعدادات الصورة

- **[إعادة الضبط]:** لإعادة الضبط حسب إعدادات المصنع الافتراضية.
اضغط **OK** لتأكيد الاختيار.
- **[تباين]:** لضبط كثافة المناطق المضيئة والحفاظ على المناطق الداكنة دون تغيير.
اضغط **OK** لتأكيد الاختيار.
- **[السطوع]:** لضبط كثافة وتفاصيل المناطق الداكنة.
اضغط **OK** لتأكيد الاختيار.
- **[Colour]:** لضبط تشبع اللون.
اضغط **OK** لتأكيد الاختيار.
- **[تدرج اللون]:** لتعويض تغيرات الألوان في إرسال NTSC.
اضغط **OK** لتأكيد الاختيار.
- **[وضوح]:** يقوم بتعديل الحدة في الصورة.
اضغط **OK** لتأكيد الاختيار.
- **[تقليل التشويش]:** تصفية وتقليل التشويش في إحدى الصور.
اضغط **OK** لتأكيد الاختيار.
- **[الدرجة]:** لضبط توازن اللون في صورة.
اضغط **OK** لتأكيد الاختيار.
- **[درجة خاصة]:** لتخصيص ضبط درجة اللون.
اضغط **OK** لتأكيد الاختيار.
- **[Pixel Plus HD]:** للوصول إلى إعدادات متقدمة، تشمل [HD Natural Motion]، [100 هرتز LCD واضحة]، [وضوح متقدم]، [تباين حركي]، [إضاءة حركية]، [تقليل عيوب MPEG]، [تحسين اللون]، [جاما].
اضغط **OK** لتأكيد الاختيار.
- **[وضع PC]:** لتمكين ضبط إعدادات الصورة عند توصيل كمبيوتر بالتلفزيون عبر HDMI. في حالة التمكين؛ يمكن اختيار [تنسيق الصورة] ليكون بلا مقياس وهو ما يقدم التفاصيل القصوى لعرض محتوى الكمبيوتر.
اضغط **OK** لتأكيد الاختيار.
- **[تنسيق الصورة]:** لتغيير تنسيق الصورة.
اضغط **OK** لتأكيد الاختيار.
- **[حواف الشاشة]:** لتغيير حجم الصورة.

• **[صورة ذكية]:** للوصول إلى إعدادات الصورة الذكية المحددة مسبقاً.

- **[شخصي]:** لضبط التلفزيون حسب تفضيلاتك الشخصية.
- **[حيوي]:** إعدادات ثرية وديناميكية، مثالية للاستخدام النهاري.
- **[طبيعي]:** إعداد صورة طبيعية.
- **[سينما]:** إعدادات ملائمة لمشاهدة الأفلام.
- **[اللعبة]:** إعدادات ملائمة للالعاب.
- **[توفير الطاقة]:** أفضل إعدادات موفرة للطاقة.
- **[قياسي]:** لضبط إعدادات الصورة لملائمة معظم بيئات وأنواع الفيديو. يعد من إعدادات المصنع الافتراضية.
- **[صورة]:** إعدادات ملائمة لعرض الصور.
- **[مخصص]:** يتيح لك تخصيص إعدادات شخصية للصورة وحفظها.
اضغط **OK** لتأكيد الاختيار.

اضغط **OK** لتأكيد الاختيار.

• **[تقل الصورة]**: لضبط موضع الصورة. لا يمكن تطبيقه إذا كان تنسيق الصورة المحدد هو **[تكبير تلقائي]** أو **[شاشة عريضة]**.
اضغط **OK** لتأكيد الاختيار.

٤ اضغط **[Back/PP]** للعودة إلى قائمة إعداد التلفاز.
٥ اضغط **[Back/PP]** للخروج.

إعدادات صوت ذكي

١ اضغط **[Home/Menu]** (الشاشة

الرئيسية/القائمة) < [إعداد تلفاز] > .

٢ اختر [إعداد] < [إعدادات التلفزيون] < [صوت]،
ثم اضغط **OK**.

٣. حدد الإعداد المراد ضبطه واضغط **<OK>**:

• **[صوت ذكي]**: للوصول إلى إعدادات الصوت الذكي المحددة مسبقًا:

• **[شخصي]**: لضبط التلفزيون حسب تفضيلاتك الشخصية.

• **[قياسي]**: لضبط إعدادات الصوت لملائمة معظم البيئات وأنواع الصوت.

• **[أخبار]**: لتطبيق إعدادات الصوت المناسبة بشكل مثالي للصوت المنطوق، مثل الأخبار.

• **[فيلم]**: لتطبيق إعدادات الصوت المناسبة بشكل مثالي للأفلام.

• **[اللعبة]**: إعدادات ملائمة للالعاب.

• **[دراما]**: لتطبيق إعدادات الصوت المناسبة بشكل مثالي للدراما.

• **[رياضة]**: لتطبيق إعدادات الصوت المناسبة بشكل مثالي للرياضة.

اضغط **OK** لتأكيد الاختيار.

• **[إعادة الضبط]**: إعادة الضبط لإعدادات المصنع الافتراضية.

اضغط **OK** لتأكيد الاختيار.

• **[جهور]**: لضبط مستوى الجهور.

اضغط **OK** لتأكيد الاختيار.

• **[عالي الطبقة]**: لضبط مستوى الطبقة.

اضغط **OK** لتأكيد الاختيار.

• **[محيطي]**: لتمكين الصوت الفضائي.

اضغط **OK** لتأكيد الاختيار.

[Headphones volume]: لضبط مستوى صوت سماعة الرأس.

اضغط **OK** لتأكيد الاختيار.

• **[استواء تلقائي للصوت]**: للحد تلقائيًا من التغييرات المفاجئة في مستوى الصوت، على سبيل المثال، عند تغيير القنوات.

اضغط **OK** لتأكيد الاختيار.

• **[توازن]**: لضبط توازن السماعة اليمنى واليسرى لملائمة وضع الاستماع بشكل أفضل.

اضغط **OK** لتأكيد الاختيار.

٤ اضغط **[Back/PP]** للعودة إلى قائمة إعداد التلفاز.

٥ اضغط **[Back/PP]** للخروج.

EasyLink

١ اضغط **[Home/Menu]** (الشاشة

الرئيسية/القائمة) < [إعداد تلفاز] > .

٢ اختر [إعداد] < [إعدادات التلفزيون] < [

EasyLink]، ثم اضغط **OK**.

٣. حدد الإعداد المراد ضبطه واضغط **<OK>**:

• **[EasyLink]**: لتمكين / تعطيل EasyLink:

• **[إيقاف]**: لا تتوفر وظيفة EasyLink

• **[تشغيل]**: يتم تمكين وظيفة EasyLink

اضغط **OK** لتأكيد الاختيار.

• **[التحكم عن بعد في EasyLink]**: لتمكين /

تعطيل وحدة التحكم عن بعد الخاصة

بوظيفة EasyLink:

• **[إيقاف]**: لا تتوفر وظيفة EasyLink

• **[تشغيل]**: يتم تمكين وظيفة EasyLink

اضغط **OK** لتأكيد الاختيار.

• **[سماعات تلفاز]**: لتمكين/تعطيل التحكم في

سماعات التلفاز EasyLink:

• **[إيقاف]**: لا تتوفر وظيفة EasyLink

• **[تشغيل]**: يتم تمكين وظيفة EasyLink

• **[EasyLink]**: لا تتوفر وظيفة EasyLink

• **[تشغيل EasyLink]**: يتم تمكين وظيفة

EasyLink

اضغط **OK** لتأكيد الاختيار.

• **[HDMI 1 -ARC]**: لتمكين/تعطيل إخراج

الصوت على HDMI 1:

• **[إيقاف]**: لا تتوفر وظيفة EasyLink

• **[تشغيل]**: يتم تمكين وظيفة EasyLink

اضغط **OK** لتأكيد الاختيار.

[إيقاف] لإيقاف النغمة الصوتية عند الضغط على زر من وحدة التحكم
[تشغيل] لتشغيل النغمة الصوتية عند الضغط على زر من وحدة التحكم
اضغط **OK** لتأكيد الاختيار.

• [تأخير إخراج الصوت]: لضبط التأخير عند إخراج الصوت.

[إيقاف] إلغاء التأخير
[تشغيل] لإدخال تأخير
اضغط **OK** لتأكيد الاختيار.

• [TV placement] [وضع التلفاز]: لضبط وضع

التلفزيون، وهو ما يؤثر على جودة الصوت.

[تثبيت على الحائط]

[على حامل للتلفاز]

اضغط **OK** لتأكيد الاختيار.

• [Text 2.5]: لضبط نصوص المعلومات ٢,٥

[إيقاف] عدم الضبط (يستخدم نسخة قديمة)

[تشغيل] ٢,٥ مستخدم

اضغط **OK** لتأكيد الاختيار.

• [الساعة]: لضبط الساعة الداخلية

[وضع ساعة تلقائية] عدم الضبط

[توقيت صيفي] عدم الضبط

[تاريخ] عدم الضبط

[الوقت] عدم الضبط

اضغط **OK** لتأكيد الاختيار.

٤ اضغط [Back/PP] للعودة إلى قائمة إعداد التلفاز.

٥ اضغط [Back/PP] للخروج.

إعادة ضبط إعدادات المصنع

إن إعادة ضبط التلفزيون على إعدادات المصنع تستعيد

الإعدادات الافتراضية للصوت والصورة.

وتبقى إعدادات تثبيت القنوات هي نفسها.

١ اضغط [Home/Menu] (الشاشة

الرئيسية/القائمة) < [إعداد تلفاز] > .

٢ اختر [إعداد] < [إعدادات التلفزيون] <

[إعدادات مصنع]، ثم اضغط **OK**.

تعود إعدادات التلفزيون إلى افتراضيات المصنع.

٤ اضغط [Back/PP] للعودة إلى قائمة إعداد التلفاز.

٥ اضغط [Back/PP] للخروج.

التفضيلات

١ اضغط [Home/Menu] (الشاشة

الرئيسية/القائمة) < [إعداد تلفاز] > .

٢ اختر [إعداد] < [إعدادات التلفزيون] <

[تفضيلات]، ثم اضغط **OK**.

٣. حدد الإعداد المراد ضبطه واضغط <OK>:

• [لغة القائمة]: لضبط لغة القائمة المطلوبة.

اضغط **OK** لتأكيد الاختيار.

• [مؤقت النوم]: لضبط المهلة المطلوبة لمؤقت

النوم [0..180 min].

اضغط **OK** لتأكيد الاختيار.

• [الموقع]: لضبط الموقع الذي يتم استخدام جهاز

التلفزيون به.

قم بضبطه دائماً على [شاشة رئيسية]

اضغط **OK** لتأكيد الاختيار.

• [شريط الصوت]: الظاهر على الشاشة.

[إيقاف] لا يظهر شريط الصوت على

الشاشة

[تشغيل] لعرض شريط الصوت على

الشاشة

اضغط **OK** لتأكيد الاختيار.

• [حجم معلومات القناة]: الظاهر على الشاشة.

[كلاسيكي] العرض القياسي على الشاشة

[كبير] مساحة عرض أكبر على الشاشة

اضغط **OK** لتأكيد الاختيار.

• [الإيقاف التلقائي]: الإيقاف بعد ٢٤٠ دقيقة:

[إيقاف] إلغاء الإيقاف التلقائي

[تشغيل] تشغيل الإيقاف التلقائي

اضغط **OK** لتأكيد الاختيار.

• [الوصول العالمي]:

[إيقاف] إلغاء الوصول العالمي

[تشغيل] الوصول العالمي

اضغط **OK** لتأكيد الاختيار.

• [صوت المفتاح]:

إعادة تثبيت التلفزيون

تقوم هذه العملية ببدء تهيئة التلفزيون لإعادة ضبط كافة الإعدادات إلى الوضع الافتراضي واستبدال (إعادة تثبيت) جميع القنوات.

١ اضغط [Home/Menu] (الشاشة

الرئيسية/القائمة) < [إعداد تلفاز] < [OK].

٢ اختر [إعداد] < [إعدادات التلفزيون] < [إعداد تثبيت تلفاز]، ثم اضغط OK.

سوف يقوم التلفزيون بإيقاف الطاقة وصولاً إلى وضع الاستعداد، ثم يبدأ مرة أخرى. إذا بقي التلفزيون في وضع الاستعداد، قم بتشغيل التلفزيون باستخدام زر التشغيل في وحدة التحكم عن بعد.

١ يتم عرض شاشة المنطقة:

المنطقة
أستراليا
أوروبا

اختر [أوروبا]، ثم اضغط <OK>.

٢ يتم عرض شاشة اختيار اللغة:

اختر [xxxx] (اللغة من القائمة) واضغط <OK>.

٣ تظهر شاشة اختيار الدولة التي يتم بها التثبيت:

اختر [xxxx] (الدولة من القائمة) واضغط <OK>.

٤ يتم عرض شاشة اختيار وضع التلفزيون:

[تثبيت على الحائط]: في حال التثبيت على الحائط
[على حامل للتلفاز]: في حال استخدام حامل للتلفاز

واضغط <OK>.

٥ يتم عرض شاشة موقع التلفزيون:

[شاشة رئيسية]: اختر هذا الخيار دائماً
[متجر]: وضع المتجر، لا يستخدم

واضغط <OK>.

٦ الوصول العالمي لعرض شاشة OSD لضعاف البصر والسمع:

[لا]: عدم استخدام إعدادات خاصة
[نعم]: تم ضبط إعدادات خاصة

واضغط <OK>.

٧ اضغط [الإعدادات] للمتابعة وتثبيت القنوات.

نفذ الخطوات التالية:

اضغط [تثبيت القنوات التلفزيونية] واضغط <OK>
[متابعة] و [الإعدادات]

يتم عرض شاشة لإجراء تغييرات لضبط قائمة/خرائطة القنوات:

[وضع معدل الترميز]:

تلقائي
سيستخدم التلفاز معدل الترميز المحدد مسبقاً (6.900/6.875)
بدوي
خيار ضبط معدل الترميز ١ ومعدل الترميز ٢

[Symbol rate 1] (معدل ترميز ١): 0.000 (يتم ضبطه)

[Symbol rate 2] (معدل ترميز ٢): 0.000 (يتم ضبطه)

[تردد عملية المسح]:

المسح السريع
تثبيت القنوات حسب جدول بيانات يتم تكوينه مسبقاً
مسح كامل
تثبيت القنوات بمسح حزمة الترددات بالكامل

[Frequency step]:

1 MHz
عند استخدام المسح الكامل، يكون حجم الخطوة للبحث عن قنوات هو ١ ميغاهرتز
8 MHz
عند استخدام المسح الكامل، يكون حجم الخطوة للبحث عن قنوات هو ٨ ميغاهرتز

[وضع تردد الشبكة]:

تلقائي
سيقوم التلفزيون بضبط تردد الشبكة استناداً إلى جدول بيانات تم تكوينه مسبقاً
بدوي
خيار ضبط تردد الشبكة

[تردد الشبكة]: 000.00 (يتم ضبطه)

[قنوات تناظرية]:

تشغيل
سوف يخصص التلفاز القنوات التناظرية أيضاً
إطفاء
لن يخصص التلفاز القنوات التناظرية

[LCN Sorting]:

تشغيل
سوف يخصص التلفاز القنوات التناظرية أيضاً
إطفاء
لن يخصص التلفاز القنوات التناظرية

[إعادة ضبط]:

تشغيل

[تم]: بمجرد الانتهاء، اختر [تم] واضغط <OK>

٨

- [إعاقبة بصرية]: لضبط المزايا الخاصة بضعف البصر

المراد دعمها:

[إيقاف]:

[امتلكون]:

[Headphones]:

[Speakers + headphones]:

- [تنسيق الصوت المفضل]: لضبط تنسيق الصوت

المفضل للميزة:

[قياسي]:

[متقدم]:

- [أحادي/ستيريو]: لضبط تنسيق الصوت للميزة:

[أحادي]:

[ستيريو]:

اضغط **OK** لتأكيد الاختيار .

تثبيت القنوات

قبل البدء في تثبيت القنوات، يجب ضبط الإعدادات الخاصة لاسترداد القنوات المراد تثبيتها (انظر إعادة التثبيت، صفحة ٢٩)

١ اضغط [Home/Menu] (الشاشة)

الرئيسية/القائمة) < [إعداد تلفاز] < [OK].

٢ اختر [إعداد] < [إعدادات القناة]، ثم اضغط **OK**.

٣. حدد الإعداد المراد ضبطه واضغط < **OK** >:

- [تثبيت القناة]: تكوين إعدادات التثبيت الصحيحة:

- [التحديث التلقائي للقنوات]: يمكن لهذا التلفزيون أن

يقوم بإعادة فحص تكوين القنوات بأكملها تلقائياً مرة

واحدة في اليوم إذا تم ضبط هذه الميزة وكان التلفزيون

في وضع الاستعداد.

[إيقاف]: إلغاء التحديث التلقائي

[تشغيل]: عندما تصل ساعة التلفزيون إلى ٥,٠٠

صباحاً تبدأ عملية تحديث القنوات

- [رسالة تحديث قناة]: بمجرد تحديث قائمة القنوات

بالتلفزيون عن طريق التحديث التلقائي للقنوات، سيظهر

على الشاشة إخطار بذلك

[إيقاف]: عدم إظهار رسالة التحديث

[تشغيل]: بعد دورة التحديث يتم عرض رسالة OSD

عند تشغيل التلفزيون.

اختر [بدء] للمتابعة.

٩ إذا لم يتوفر تردد مسبق التحديد للشبكة، أو تم ضبط وضع

تردد الشبكة على الوضع اليدوي، أدخل تردد الشبكة

واضغط على [تم] للمتابعة.

اضغط [إلغاء] إذا لم ترد تثبيت DVB-C فقط (فقط DVB-T

والتناظري).

١٠ حالما يتم تكوين قائمة القنوات، سيوضح التلفزيون عدد

القنوات الرقمية والتناظرية التي تم التقاطها وسيعود إلى

شاشة إعداد التلفاز.

١١ اضغط [تم] < [تخطي] < [إنهاء] < [إغلاق]

للعودة إلى قائمة إعداد التلفاز. إذا كان وضع PBS هو

[تشغيل]، يتم عرض قائمة الضيف.

إعدادات إضافية للقنوات

١ اضغط [Home/Menu] (الشاشة)

الرئيسية/القائمة) < [إعداد تلفاز] < [OK].

٢ اختر [إعداد] < [إعدادات القناة]، ثم اضغط **OK**.

٣. حدد الإعداد المراد ضبطه واضغط < **OK** >:

- [اللغات]: لضبط لغات DVB المطلوبة.

• [Primary audio] (الصوت الرئيسي): لضبط قناة

الصوت الأساسية على لغة الدولة المحددة.

• [Secondary audio] (الصوت الثانوي): لضبط

قناة الصوت الثانوية على لغة الدولة المحددة.

• [Primary subtitles] (الترجمة الرئيسية): لضبط

الترجمة الأساسية على لغة الدولة المحددة.

• [Secondary subtitles] (الترجمة الثانوية):

لضبط الترجمة الثانوية على لغة الدولة المحددة.

• [Primary text] (النص الرئيسي): لضبط

النصوص الأساسية على لغة الدولة المحددة.

• [Secondary text] (النص الثانوي): لضبط

النصوص الثانوية على لغة الدولة المحددة.

• **رقمي: اختبار الاستقبال:** مسح تجريبي سيتم تثبيت القنوات المتوفرة في تردد MUX المضبوط
وضع معدل الترميز]:

تلقائي
سيستخدم التناظر معدل الترميز المحدد
سيفي (6.900/6.875)
يدوي
خيار ضبط معدل الترميز ١ ومعدل الترميز ٢

[Symbol rate 1] (معدل ترميز ١): 0.000 (بتم ضبطه)

[Symbol rate 2] (معدل ترميز ٢): 0.000 (بتم ضبطه)

[بحث]: لبدء المسح التجريبي

قم بضبط التردد لتهيئة MUX المحددة [٠٠٠,٠٠٠] واضغط
[بحث].

بعد العثور على القنوات، اضغط [تم].

• **[Analogue: Manual installation]** (تناظري تثبيت يدوي):

سوف يتم تثبيت القنوات التناظرية التي تتوفر في كامل الطيف الترددي.

قم بضبط القيم الضرورية:

[النظام]:

غرب أوروبا
شرق أوروبا
المملكة المتحدة
فرنسا

[بحث عن قناة]: 000.00 (بتم ضبطه)
[بحث] < [تم]

[ضبط]:

000.00 (بتم ضبطه)
اضغط ▲ أو ▼
لإجراء مولفة دقيقة للقناة.
[تم]

[تخزين القناة الحالية]:

قم بتخزين القناة التي تمت مولفتها في القناة الحالية.
تخزين القناة الحالية تحت رقم قناة جديد.

[حفظ مكتاة جديدة]:

قم بالتخزين تحت رقم قناة جديد.

٤ اضغط [Back/PP] للعودة إلى قائمة إعداد التلفاز.
٥ اضغط [Back/PP] للخروج.

قفل الأطفال

إن ميزة قفل الأطفال تعد آلية لمنع عرض قناة بها تصنيف أعلى للوالدين عن ما تم ضبطه لهذه الميزة.

١ اضغط [Home/Menu] (الشاشة)

الرئيسية/القائمة) < [إعداد تلفاز] < [OK].

٢ اختر [إعداد] < [قفل الأطفال]، ثم اضغط OK.

٣. حدد الإعداد المراد ضبطه واضغط <OK>:

• **[تصنيف أبوي]:** قم بضبط القيمة المناسبة (فقط بعد ضبط الرمز)

• **[قفل القناة]:** قم بتحديد القنوات التي تتأثر بالتصنيف الأبوي

• **[تعيين الرمز]:** أدخل رمز مكوّن من ٤ أرقام، ثم اضغط <OK>.

٤ اضغط [Back/PP] للعودة إلى قائمة إعداد التلفاز.
٥ اضغط [Back/PP] للخروج.

تغيير إعدادات القناة

بعد التثبيت؛ قد ترغب في ترتيب قائمة القنوات بما يناسب رغبتك.

- 1 اضغط [Home/Menu] (الشاشة الرئيسية / القائمة) ► [Channel setup] (إعداد القناة) ►
2. حدد القناة المراد ضبطها واضغط <OPTIONS>:

• [تسمية] ►: اضغط <OK> لإظهار لوحة المفاتيح الافتراضية وتعديل الاسم. يمكنك إغلاق ذلك عن طريق [تم].

• [تم] <OK>: اختر تم واضغط <OK> لتخزين اسم القناة.

• [إعادة ترتيب] ►: انتقل إلى القناة المحددة لتغييرها واضغط <OK>. انقلها إلى الموقع المطلوب، ثم اضغط OK.

اختر [Insert] لإدراج القناة في الموضع المرغوب، [Swap] لتبديل الموضع مع قناة أخرى أو [إلغاء] لإلغاء الترتيب.. اضغط OK للتنشيط.

• [Blank channels] (قنوات فارغة) ►: حدد القائمة التي تحتاج إلى جعلها فارغة (فارغة = مخفية من خريطة قناة) لمشاهدة القنوات مرة أخرى قم بإلغاء تحديد هذا الحقل.
اضغط [Back/PP] للعودة إلى صفحة إعداد القناة.

• [MyChoice setup] (إعداد MyChoice) ►: ميزة إعداد MyChoice setup تمكنك من تهيئة قائمة قنوات PayTV MyChoice. عند تنشيط

MyChoice، قائمة القنوات [R0] MyChoice تحتوي على جميع القنوات التي تظهر عندما يكون مخزناً بالتلفزيون رمز PIN سري صالح لـ MyChoice. قائمة القنوات المجانية [R1] تحتوي على القنوات التي سوف تكون ظاهرة دائماً.

1. اختر [PayTV] ► [R0] ► وحدد (جميع) القنوات المراد إدراجها في قائمة MyChoice واضغط <OK>.

قم بإلغاء تحديد القناة لإزالتها من القائمة. عند الانتهاء استخدم زر [خلفي] للعودة.

2. اختر [PayTV] ► [R1] ► وحدد القنوات المراد إدراجها في القائمة المجانية واضغط <OK>.

قم بإلغاء تحديد القناة لإزالتها من القائمة. عند الانتهاء استخدم زر [خلفي] للعودة.

3. عند الانتهاء من جميع الإعدادات، استخدم زر [خلفي] للعودة إلى قائمة الخيارات Options.

• [ThemeTV setup] (إعداد ThemeTV) ►: ميزة إعداد ThemeTV تمكنك من ضبط القنوات في قوائم قنوات ThemeTV.
بالنسبة للتصميمات ذات مزايا التمرير، يمكن ضبط التصميمات من 1 حتى 12.
بالنسبة للتصميمات الثابتة، يمكن ضبط التصميمات من 13 حتى 15.

1. اختر [ThemeTV] واستخدم أزرار التنقل للاختيار من بين التصميمات 1 إلى 15.
اضغط ► وقم بتحديد القنوات المراد إدراجها في قائمة قنوات التصميم بالضغط على <OK>.

عند الانتهاء استخدم زر [خلفي] للعودة.

2. كرر الخطوة 1 لجميع القنوات المراد إدراجها في التصميمات المطلوبة.
3. عند الانتهاء استخدم زر [خلفي] للعودة إلى قائمة إعداد القناة.

4. اضغط [Back/PP] للعودة إلى قائمة إعداد التلفاز.
5. اضغط [Back/PP] للخروج.

تخزين الإعدادات

لتأكيد التغييرات في قائمة إعداد PBS، **يجب** تخزين الإعدادات.

1. اختر [Store settings] (تخزين الإعدادات) واضغط OK.
2. اختر [OK] لتخزين الإعدادات
3. اختر [إلغاء] لتجاهل أي تغييرات

النسخ الذكي

مع ميزة النسخ الذكي، من الممكن النسخ من / إلى جهاز التلفزيون عبر جهاز USB بيانات التكوين وبيانات قائمة القنوات. ضع جهاز ذاكرة USB في منفذ USB بالجانب الخاص بمنافذ I/O في التلفاز. * يجب أن يكون تنسيق جهاز USB إما FAT32 أو FAT.

USB to TV (إلى التلفاز)

1. اختر [Smart Clone] (النسخ الذكي)، ثم اضغط OK.
2. اختر [USB to TV]، ثم اضغط OK.
3. سيتم تحميل البيانات من وحدة USB إلى التلفزيون. لتشغيل الإعدادات التي تم تحميلها، انتظر حتى يتم عرض رسالة OSD لإزالة سلك الكهرباء.
4. قم بإزالة وإعادة تركيب سلك الطاقة.

TV to USB (من التلفزيون إلى USB)

1. اختر [Smart Clone] (النسخ الذكي)، ثم اضغط OK.
2. اختر [TV to USB]، ثم اضغط OK.
3. سيتم تحميل البيانات من التلفزيون إلى وحدة USB.
4. انتظر حتى تعود رسالة OSD إلى حالتها السابقة قبل إزالة جهاز USB.

شعار الترحيب / معلومات الفندق

يمكن تخزين شعار الترحيب ومعلومات الفندق على التلفزيون باستخدام USB أو تحميل عبر RF.

ضع الصور في المواقع التالية على وحدة USB وقم بتنفيذ إجراء النقل من USB إلى التلفزيون.

شعار الترحيب:

<USB:\>Q555HWWelcomeLogo>WelcomeLogo.jpg
تنسيق الصورة: تنسيق JPG، 540v × 960h بكسل

معلومات الفندق:

<USB:\>Q555HWWallpaper/HotelInfo.jpg
تنسيق الصورة: تنسيق JPG، تنسيق ٩:١٦
(مثال، 540v × 960h، و 720v × 1280h، ...)

تحميل عبر RF

بدلاً من استخدام جهاز ذاكرة USB للقيام بالنسخ وتحديد البرامج الثابتة، فمن الممكن أيضاً القيام بالتحميل عبر بنية RF التحتيبة. تعد هذه العملية مدعومة من خلال Philips Hospitality SmartInstall (طريقة Philips Hospitality RF Download)، ويسمح في نفس الوقت بترقية عدة تلفزيونات في نفس الوقت.

يجب أن يكون وضع PBS هو وضع التشغيل!ON

[SW TYPE]:

تحديد أجزاء البرنامج المراد ترقيةها:

[SSB Firmware]	البرنامج الثابت للتلفاز
[SSB NVM]	إعدادات التلفزيون
[StandBy Firmware]	البرنامج الثابت للمعالج الخاص بوضع الاستعداد
[ThemeTV]	كافة ملفات الصور لـ ThemeTV
[Express Box]	Firmware SBB106
[Welcome Logo]	ملف من ملفات الصور
[معلومات الفندق]	ملف من ملفات الصور
[الكل]	كل ما سبق (ماعدا برنامج وضع الاستعداد)

[Program Info] (معلومات البرنامج)

هذه الوظيفة تقوم بضبط متغيرات DVB الأساسية لتحديد قناة التحميل الصحيحة عبر RF:

*[تردد]	تردد MUX (الافتراضي: 0706)
*[متوسط]	كابل أو هوائي (DVB T/C)
[Service ID]	#### (00001)
[ONID]	#### (00001)
[NID]	#### (00001)
[TSID]	#### (00001)
**[معدل الترميز]	#### (6.900)
**[نوع التضمين]	QAM16، QAM32 و QAM64، و QAM128، QAM256

*عناصر ضرورية، **عناصر ضرورية، ولكن لـ DVB-C فقط
يجب أن تطابق المتغيرات أعلاه مع تهيئة النظام الرئيسي

بدء التحميل

لبدء إجراء التحميل من RF بشكل يدوي:

1. اختر [RF Download] واضغط OK.

2. اختر [Start Download] واضغط OK.

سوف تبدأ عملية التحميل وستبحث عما إذا كان يوجد محتوى صالح على شبكة RF.

سوف يبدأ التحميل التلقائي كل يوم في ٤:٠٠ صباحاً و ١٠:٠٠ مساءً وبعد الذهاب إلى وضع الاستعداد.

٧. توصيل الأجهزة

٢) مخرج صوت رقمي DIGITAL AUDIO OUT

خرج الفيديو والصوت للأجهزة التناظرية مثل تليفزيون آخر أو جهاز تسجيل.

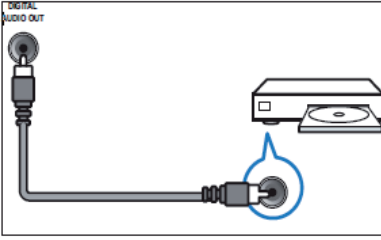

يوضح هذا القسم كيفية توصيل الأجهزة المتنوعة بملحقات وموصلات مختلفة المضروبة كمثل في بدء تشغيل سريع.

*توجد أنواع مختلفة من الموصلات يمكن استخدامها لتوصيل الجهاز بالتلفزيون؛ حسب التوفر واحتياجاتك.

الموصلات الخلفية

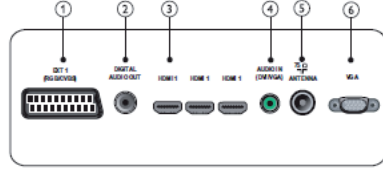

٣) HDMI 1

دخل الفيديو والصوت الرقمي من الأجهزة الرقمية فائقة الدقة مثل مشغلات Blu-ray.

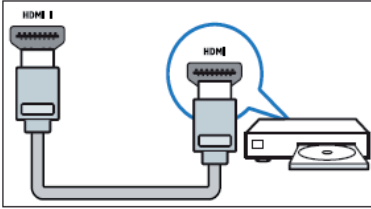

١) (RGB و CVBS) EXT 1

دخل الفيديو والصوت التناظري من الأجهزة الرقمية أو التناظرية مثل مشغلات DVD أو أجهزة الألعاب.

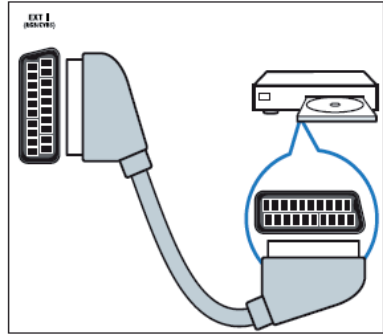

تتطلب التوصيلات عبر DVI أو VGA كبل صوت إضافيًا.

٤) AUDIO IN (DVI و VGA)

دخل الصوت من الكمبيوتر.

٥) TV ANTENNA

دخل الإشارة من الهوائي أو الكابل أو القمر الصناعي.

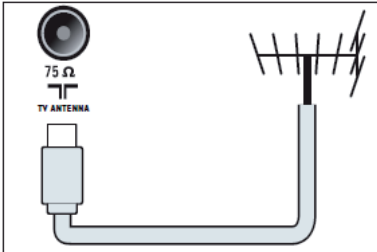

٦) VGA

دخل الفيديو من الكمبيوتر.

HDMI (٣)

دخل الفيديو والصوت الرقمي من الأجهزة الرقمية
فانقة الدقة مثل مشغلات Blu-ray.

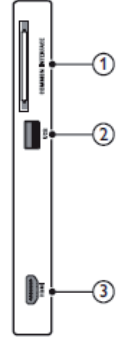
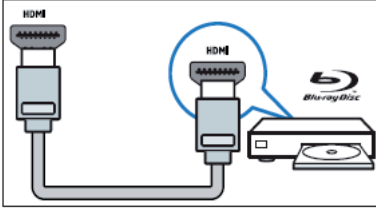

توصيل كمبيوتر

قبل توصيل كمبيوتر بتليفزيون

- قم بضبط معدل تحديث الشاشة على الكمبيوتر إلى ٦٠ هرتز.
- قم بتحديد دقة شاشة مدعومة على الكمبيوتر الخاص بك.

قم بتوصيل كمبيوتر بموصل من الموصلات التالية:

**تتطلب التوصيلات عبر DVI أو VGA كابل صوت إضافي.

• كابل HDMI

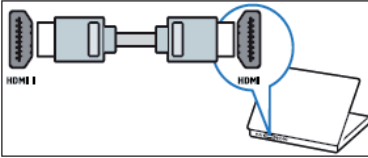

COMMON INTERFACE (١)

فتحة وحدة الوصول المشروط (الكامة) .CAM.

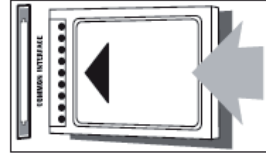

USB (٢)

دخل بيانات من وحدات تخزين USB.

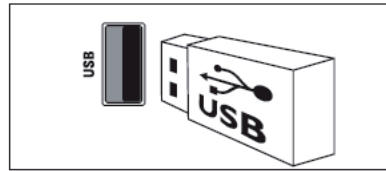

استخدام وحدة الوصول المشروط

تتوفر الكاميرا (CAM) لدى مشغلي خدمة التلفزيون الرقمية لفك تشفير قنوات التلفزيون الرقمية.

•• إذا لزم الأمر؛ راجع الوثائق من المشغل بشأن كيفية إدخال بطاقة ذكية في فتحة الكاميرا. لا يمكن ضمان التشغيل السليم إلا من خلال المشغل.

إدخال كاميرا وتنشيطها

•• تأكد من اتباع الإرشادات الموضحة أدناه. لأن الإدخال الخطأ للكاميرا قد يتلف كلا من الكاميرا والتلفزيون.

١. أطفئ التلفزيون.

٢. مع اتباع التوجيهات المطبوعة على الكاميرا؛

أدخل الكاميرا برفق في **COMMON INTERFACE** على جانب التلفزيون.

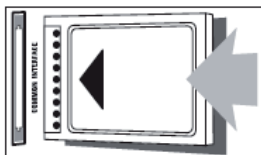

٣. اضغط الكاميرا للداخل بمقدار ما يمكنها الدخول.

٤. شغل التلفزيون وانتظر تنشيط الكاميرا. ولعل هذه العملية تستغرق بضع دقائق. لا تخرج الكاميرا من الفتحة أثناء استخدامها - فأخراجها قد يلغي تنشيط الخدمات الرقمية.

الوصول لخدمات الكاميرا

١. بعد إدخال الكاميرا وتنشيطها؛ اضغط

٢. اضغط أزرار التنقل لاختيار [واجهة مشتركة].

«تظهر التطبيقات التي يقدمها مشغل خدمة التلفزيون الرقمية على الشاشة».

•• لا يتوفر خيار القائمة هذا إلا بعد إدخال الكاميرا وتنشيطها بشكل صحيح.

• كابل DVI-HDMI

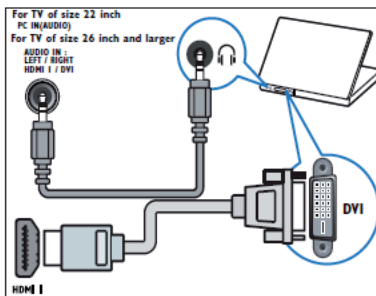

• كابل HDMI ومحول HDMI-DVI

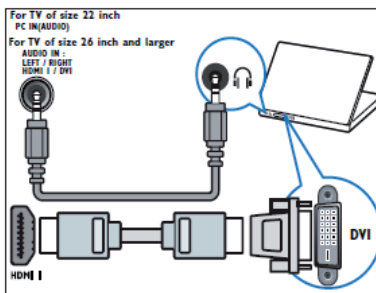

• كابل VGA

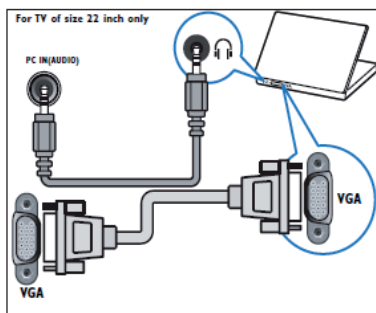

استخدام قفل Kensington

توجد فتحة حماية Kensington على الجانب الخلفي من التلفزيون. امنع السرقة بربط قفل Kensington بين الفتحة والشئ الدائم، مثل منضدة ثقيلة.

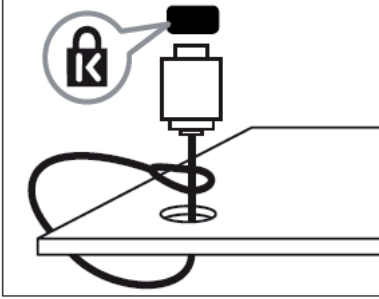

استخدام Philips EasyLink

يدعم التلفزيون الخاص بك ميزة Philips EasyLink وهو ما يوفر مزايا التشغيل بلمسة واحدة والاستعداد بلمسة واحدة بين الأجهزة المتوافقة مع EasyLink.

•• يجب توصيل الأجهزة المتوافقة مع جهاز التلفزيون عبر HDMI.

تمكين أو تعطيل EasyLink

•• لا تقم بتمكين Philips EasyLink إذا لم تكن تعتزم استخدامه.

1. اضغط .
2. اضغط أزرار التنقل لاختيار [إعداد] <
3. اختر [تشغيل] أو [إيقاف].

استخدام ميزة التشغيل بلمسة واحدة

1 بعد تمكين EasyLink، اضغط زر التشغيل على جهازك.
«ينتقل التلفزيون تلقائياً إلى المصدر الصحيح.»

استخدام ميزة وضع الاستعداد بلمسة واحدة

1. اضغط مع الاستمرار على  زر الاستعداد على التلفزيون أو وحدة التحكم عن بعد لمدة لا تقل عن ثلاث ثوان.
«ينتقل التلفزيون وجميع الأجهزة المتصلة عبر HDMI إلى وضع الاستعداد.»

٨. معلومات المنتج

معلومات المنتج عرضة للتغيير دون إخطار. للحصول على معلومات المنتج التصنيعية، قم بزيارة www.philips.com/support.

قيم دقة الشاشة المدعومة

تنسيقات الكمبيوتر

• الدقة - معدل التحديث:

• ٦٤٠ × ٤٨٠ - ٦٠ هرتز

• ٨٠٠ × ٦٠٠ - ٦٠ هرتز

• ١٠٢٤ × ٧٦٨ - ٦٠ هرتز

• ١٢٨٠ × ٧٢٠ - ٦٠ هرتز

• ١٢٨٠ × ٧٦٨ - ٦٠ هرتز

• ١٢٨٠ × ١٠٢٤ - ٦٠ هرتز

• ١٣٦٠ × ٧٦٨ - ٦٠ هرتز

• ١٤٤٠ × ٩٠٠ - ٦٠ هرتز (بالنسبة لـ Full HD فقط)

• ١٦٨٠ × ١٠٥٠ - ٦٠ هرتز (بالنسبة لـ Full HD فقط)

• عبر إدخال HDMI/DVI

تنسيقات الفيديو

• الدقة - معدل التحديث:

• ٦٠-٤٨٠i هرتز

• ٦٠-٤٨٠p هرتز

• ٥٧٦-٥٠i هرتز

• ٥٧٦-٥٠p هرتز

• ٥٧٢٠-٥٠p هرتز، ٦٠ هرتز

• ٥١٠٨٠-٥٠i هرتز، ٦٠ هرتز

• ٥٠-٢٤١٠٨٠p هرتز، ٢٥ هرتز، ٣٠ هرتز، ٥٠ هرتز، ٦٠ هرتز

الوسائط المتعددة

• وحدات التخزين المدعومة: USB (يدعم أجهزة

تخزين USB بتنسيق FAT أو FAT 32 فقط)

• تنسيقات ملفات الوسائط المتعددة المدعومة:

• الصور: JPEG

• الصوت: MP3

• الفيديو: MP4

• يجب ألا تتجاوز أسماء ملفات الوسائط المتعددة ١٢٨ حرفاً.

الموافق / الاستقبال / الإرسال

- دخل الهوائي: أوم مزدوج المحور (IEC75)
- DVB-T و DVB: DVB Terrestrial
- MPEG4 (في بعض الطرازات فقط)
- نظام التلفزيون: DVB COFDM 2K/8K و DVB
- PAL، و B/G، و D/K، و SECAM B/G، و PAL، و D/K، و L/L
- تشغيل الفيديو: PAL، SECAM، موجات الموالف: S-channel، Hyperband، VHF، UHF

وحدة التحكم عن بعد

- النوع: RC-6
- البطاريات: ٢ AAA (نوع LR03)

الكهرباء

- قدرة الكهرباء: ٢٢٠-٢٤٠ فولت، ٥٠ هرتز ~ ٦٠ هرتز
- الكهرباء أثناء الاستعداد: > ٠,٣ وات
- درجة الحرارة المحيطة: ٥ إلى ٤٠ درجة مئوية

حوامل التلفزيون المدعومة

لتركيب التلفزيون، اشترِ حامل تليفزيون فيليبس أو حامل تليفزيون متوافق مع VESA. لمنع إلحاق الضرر بالكابلات والموصلات، تأكد من ترك مسافة قدرها ٢,٢ بوصة أو ٥,٥ سم على الأقل من الجانب الخلفي للتليفزيون.

اتبع كافة الإرشادات المرفقة مع حامل التلفزيون. لا تتحمل شركة Koninklijke Philips Electronics N.V. أي مسؤولية عن التركيب غير الصحيح للتلفزيون والذي قد يؤدي إلى حدوث حادثة أو إصابة أو تلف.

شاشة التلفزيون (بوصة)	طول خطوة البرغي (الملم)	براغي التثبيت المطلوبة
٢٢	٧٥ × ٧٥	٤ × M4
٢٦	٧٥ × ٧٥	٤ × M4
٣٢	٢٠٠ × ٢٠٠	٤ × M6
٤٢	٣٠٠ × ٤٠٠	٤ × M6

لا تظهر القنوات التي تم تثبيتها مسبقاً في قائمة القنوات:

- تأكد من اختيار قائمة القنوات الصحيحة.
- لم يتم العثور على أي قنوات رقمية أثناء التثبيت:
- تأكد من دعم التلفزيون لـ DVB-T أو DVB-C في دولتك. انظر الدول المسرودة على الجانب الخلفي من التلفزيون.

مسائل متعلقة بالصورة

- التلفزيون قيد التشغيل، لكن ليس هناك أي صورة:
- تأكد من صحة توصيل الهوائي بالتلفزيون.
- تأكد من اختيار الجهاز الصحيح كمصدر للتلفزيون.
- هناك صوت لكن ليس هناك صورة:
- تأكد من صحة ضبط إعدادات الصورة.
- هناك استقبال تلفزيون سين من وصلة الهوائي:
- تأكد من صحة توصيل الهوائي بالتلفزيون.
- يمكن أن تؤثر السماعات العالية وأجهزة الصوت غير الموصلة أرضياً ومصابيح النيون والمباتي العالية والأشياء الكبرى الأخرى على جودة الاستقبال. إن أمكن، حاول تحسين جودة الاستقبال بتغيير اتجاه الهوائي أو بتحريك الأجهزة بعيداً عن التلفزيون.
- إذا كان الاستقبال سيئاً على قناة واحدة فقط؛ فقم بالضبط الدقيق لهذه القناة.
- هناك جودة صورة سيئة من الأجهزة المتصلة:
- تأكد من صحة توصيل الأجهزة.
- تأكد من صحة ضبط إعدادات الصورة.
- لم يحفظ التلفزيون إعدادات الصورة:
- تأكد من ضبط موقع التلفزيون على إعداد المنزل. يوفر لك هذا الوضع المرونة لتغيير الإعدادات وحفظها.

يوضح هذا القسم المشاكل التي يشيع مواجهتها وحلولها.

مسائل عامة بالتلفزيون

التلفزيون لا يعمل:

- افصل كابل الكهرباء عن مأخذ الكهرباء. انتظر لمدة دقيقة واحدة ثم أعد توصيلها.
- تأكد أن كابل الكهرباء متصل بإحكام.
- التحكم عن بعد لا تعمل بشكل صحيح:
- تأكد من صحة تركيب بطاريات وحدة التحكم عن بعد وفقاً لاتجاه +/-.
- استبدل بطاريات وحدة التحكم عن بعد إذا كانت فارغة أو ضعيفة.
- نظف العدسة بوحدة التحكم عن بعد ومستشعر التلفزيون.
- اضغط مع الاستمرار على <OK>، سيعرض التلفزيون معلومات وحدة التحكم عن بعد.
- تأكد من أنه لم يتم ضبط ميزة MultiRC مع رمز اللون الخاطئ؛ قم بمطابقة ميزة MultiRC مع لون التلفزيون.
- تحقق من قائمة إعداد PBS إذا تم لم يتم ضبط قفل وحدة التحكم على التشغيل ON.
- الانتظار في التلفزيون يومض بالأحمر:
- افصل كابل الكهرباء عن مأخذ الكهرباء. انتظر حتى يبرد التلفزيون قبل إعادة توصيل كابل الكهرباء. إذا عاد حدوث الوميض، فاتصل بخدمة عملاء Philips.
- لقد نسيت الرمز الخاص بك القفل لميزة قفل التلفاز
- أدخل '8888'.
- تظهر قائمة التلفزيون بلغة غير صحيحة.
- قم بتغيير قائمة التلفزيون إلى لغتك المفضلة.
- عند تشغيل التلفزيون/إيقاف تشغيله/تحويله إلى الاستعداد، تسمع صوت صرير من هيكل التلفزيون:
- لا يلزم اتخاذ أي إجراء. صوت الصرير هو تمدد وانكماش عادي للتلفزيون عندما يبرد أو تتم تدفئته. ولا يؤثر ذلك على الأداء.
- عندما يكون وقت بدء تشغيل التلفزيون بطيء:
- اختر وضع [سريع] في قائمة [استعداد منخفض الطاقة].

مسائل متعلقة بتوصيل الكمبيوتر

- شاشة الكمبيوتر على التلفزيون غير مستقرة:
- تأكد من اختيار دقة ومعدل تحديث مدعومين من على الكمبيوتر.
- اضبط تنسيق صورة التلفزيون على وضع بدون قياس.

الاتصال بنا

- إذا لم تتمكن من حل مشكلتك، فارجع إلى الأسئلة المتداولة لهذا المنتج على:
- www.philips.com/support
- إذا بقيت المشكلة دون حل، فاتصل بخدمة عملاء Philips في دولتك كما هو مذكور في ملحق الضمان.

تحذير

- لا تحاول إصلاح المنتج بنفسك. فقد يتسبب ذلك في إصابة خطيرة أو تلفاً لا يمكن إصلاحه في المنتج أو إبطال الضمان.

قم بتدوين طراز التلفزيون والرقم المسلسل قبل الاتصال بشركة Philips. تمت طباعة هذه الأرقام على الجانب الخلفي من التلفزيون وعلى العبوة.

لا تناسب الصورة الشاشة؛ فهي كبيرة جدًا أو صغيرة جدًا:

- جرب استخدام تنسيق صورة مختلف.
- وضع الصورة غير صحيح:
- قد لا تلائم إشارات الصورة الصادرة من بعض الأجهزة الشاشة بشكل صحيح. افحص خرج إشارة الجهاز.

مسائل متعلقة بالصوت

صورة ولكن جودة الصوت سيئة:

- إذا لم يكتشف التلفزيون أي إشارة صوتية؛ فسيقوم التلفزيون بإيقاف خرج الصوت - ولا يشير ذلك إلى عطل.
- تأكد من صحة توصيل كل الكابلات.
- تأكد أن مستوى الصوت غير مضبوط على صفر.
- تأكد أنه لم يتم إسكات الصوت.
- توجد صورة ولكن جودة الصوت سيئة:
- تأكد من صحة ضبط إعدادات الصوت.
- صورة ولكن الصوت يأتي من سماعة واحدة فقط:
- تأكد أن موازنة الصوت مضبوطة على المركز.

مسائل متعلقة بتوصيل HDMI

هناك مشاكل في أجهزة HDMI:

- لاحظ أن دعم HDCP يمكن أن يؤخر الوقت المستغرق للتلفزيون لعرض المحتويات من جهاز HDMI.
- إذا لم يتعرف التلفزيون على جهاز HDMI ولم يتم عرض أي صورة، حاول تغيير المصدر من جهاز إلى آخر ثم إعادته مرة أخرى.
- في حال حدوث تشويش صوتي متقطع، تأكد من صحة إعدادات الإخراج من جهاز HDMI.
- في حالة استخدام محول HDMI إلى-DVI أو كابل HDMI إلى DVI، فتأكد من توصيل كابل الصوت إضافي بمنفذ AUDIO L/R أو AUDIO IN (قابس صغير فقط).

١٠. الملحق أ

هذا القسم يصف المشكلات الشائعة عند تثبيت قنوات DVB-T.

مشكلات تثبيت DVB-T

التلفزيون لا يعمل:

- افصل كابل الكهرياء عن مأخذ الكهرياء. انتظر لمدة دقيقة واحدة ثم أعد توصيلها.
- تأكد أن كابل الكهرياء متصل بإحكام.

١١. الفهرس

ص
الصوت الذكي ١١
الصورة الذكية ١٠

ض
ضعاف البصر ١٥
ضعاف السمع ٢٨

ط
الطاقة ٢٢
المواصفات الفنية ٣٧
الطاقة الذكية ٢٢

ق
القائمة
قائمة إعداد الوضع الاحترافي ١٦
استكشاف الأخطاء وإصلاحها ٤٦
قائمة الخيارات ١٠
قائمة القنوات
قنوات PayTV ٣٧
استكشاف الأخطاء وإصلاحها ٣٨

قفل
قفل Kensington ٣٦
قفل لوحة المفاتيح المحلية ٢٠
قفل وحدة التحكم عن بعد ٢٠
قفل Kensington ٣٦
القنوات الرقمية
الكامة ٣٥
قيم دقة الشاشة ٣٧

ك
الكمبيوتر
توصيل ٣٤
قيم دقة الشاشة ٣٧
استكشاف الأخطاء وإصلاحها ٣٩

ل
اللغة
استكشاف الأخطاء وإصلاحها ٣٨
لغة الصوت ٢٩

م
مستوى الصوت ١٠
المُنبّه ١٣
المواصفات الفنية ٣٧
مؤقت النوم ١٣

ن
نصوص المعلومات ١٢، ٩
نظرة عامة على التلفزيون ٦

أ
أجهزة AV يمكن اختيارها ٣٣
استكشاف الأخطاء وإصلاحها ٣٩
إعادة ترتيب القنوات ٣١
إعادة تسمية القناة ٣١
إعداد الصورة ٢٠
إعداد المستهلك ٣٣
إعدادات الصوت ١٣
إعدادات الصورة ١٢
إعدادات المصنع ٢٧

ب
البطاريات ٣٧
البطاقة الذكية ٣٥

ت
التثبيت
تخزين ٣١
تخطي القنوات المشفرة ٣١
التشغيل بلمسة واحدة ٣٦
التصنيف العمري ٣٠
تقنية EasyLink
تعطيل ٣٦
تمكين ٣٦
إدخال HDMI-CEC ٢١
التشغيل بلمسة واحدة ٣٦
دخول وضع الاستعداد بلمسة واحدة ٣٦

تقنية MyChoice ٢٣
تنسيق الصورة ١١
تنسيقات الفيديو ٣٧
توصيل HDMI
إدخال HDMI-CEC ٢١
استكشاف الأخطاء وإصلاحها ٣٩

توصيل USB
تمكين USB ٢١
كشف وحدة USB تلقائياً ٢١

د
دخول وضع الاستعداد بلمسة واحدة ٣٦

ر
رسالة الترحيب ٢٠

س
الساعة ١٣

السلامة ٤

- و
- وحدات التثبيت على الحائط ٣٧
 - وحدات التحكم المتعددة ٢٣
 - وحدة التحكم عن بعد
 - وحدات التحكم المتعددة ٢٣
 - وحدة التحكم بإعداد الوضع الاحترافي ١٦
 - قفل وحدة التحكم عن بعد ٢٠
 - استخدام وحدة التحكم عن بعد ٨
 - المواصفات الفنية ٣٧
 - استكشاف الأخطاء وإصلاحها ٣٨
 - وحدة التحكم عن بعد ٨
 - الوسائط المتعددة
 - المواصفات الفنية ٣٨
 - الوسائط المتعددة ١٤
 - الوصول العالمي ١٥
 - الوضع الاحترافي
 - تنشيط ١٦
 - الخيارات ١٧
 - وضع PBS ٢٠
 - تخزين الإعدادات ٣١
 - وضع المتجر ٢٨
 - وضع المنزل ٢٨



©Koninklijke Philips Electronics N.V. ٢٠١٢
جميع الحقوق محفوظة.